

# Einbau-Kochfeld

## Gebrauchsanleitung

MCS 8550

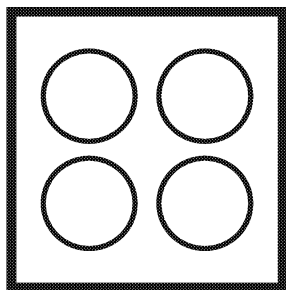

185.9265.75/R.AC/04.12.2015

## Bitte zuerst diese Bedienungsanleitung lesen!

Sehr geehrte Kundin, sehr geehrter Kunde,  
vielen Dank für den Kauf eines Elektrabregenz-Produktes. Wir hoffen, dass dieses Produkt, das mit hochwertiger und hochmoderner Technologie hergestellt wurde, beste Ergebnisse erzielt. Daher bitte die gesamte Bedienungsanleitung und alle beiliegenden Dokumente aufmerksam durchlesen und zum zukünftigen Nachschlagen aufbewahren. Bei Weitergabe des Produktes auch die Bedienungsanleitung mit aushändigen. Alle Warnungen und Informationen in der Bedienungsanleitung einhalten.

Bitte beachten, dass diese Bedienungsanleitung für unterschiedliche Modelle geschrieben wurde. Unterschiede zwischen den verschiedenen Modellen werden natürlich in der Anleitung erwähnt.

### Die Symbole

In dieser Anleitung verwenden wir folgende Symbole:

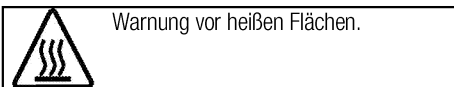
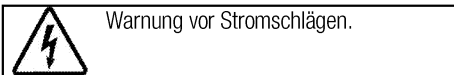
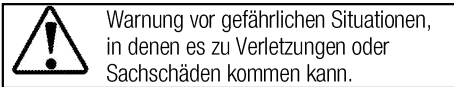

**Arçelik A.Ş.**  
Karaağaç caddesi No:2-6  
34445 Sütlüce/Istanbul/TURKEY  
Made in TURKEY

<b>1 Wichtige Sicherheits- und Umwelthinweise</b>	<b>4</b>	<b>4 Vorbereitungen</b>	<b>12</b>
Allgemeine Sicherheit.....	4	Tipps zum Energiesparen.....	12
Elektrische Sicherheit.....	4	Erste Inbetriebnahme .....	12
Produktsicherheit.....	5	Erstreinigung des Gerätes.....	12
Bestimmungsgemäße Verwendung .....	7	Erstaufheizung .....	12
Sicherheit von Kindern .....	7	<b>5 Bedienung Kochfeld</b>	<b>13</b>
Altgeräte entsorgen.....	7	Allgemeine Hinweise zum Kochen .....	13
Verpackungsmaterialien entsorgen .....	7	Kochfeld verwenden.....	13
Transport .....	7	Bedienfeld .....	14
<b>2 Allgemeine Informationen</b>	<b>8</b>	<b>6 Reinigung und Wartung</b>	<b>20</b>
Geräteübersicht.....	8	Allgemeine Hinweise .....	20
Technische Daten .....	8	Kochfeld reinigen .....	20
<b>3 Installation</b>	<b>9</b>	<b>7 Problemlösungen</b>	<b>21</b>
Vor der Installation.....	9		
Einbauen und Anschließen .....	10		

## **1 Wichtige Sicherheits- und Umwelthinweise**

Dieser Abschnitt enthält Hinweise, die für die Sicherheit des Benutzers und anderer Personen unerlässlich sind. Diese Hinweise müssen beachtet werden, damit es nicht zu Verletzungen oder Sachschäden kommt.

Bei Nichteinhaltung dieser Anweisungen erlöschen sämtliche Garantieansprüche.

### **Allgemeine Sicherheit**

- Dieses Gerät darf von Kindern (ab acht Jahren) oder Personen bedient werden, die unter körperlichen, sensorischen oder geistigen Einschränkungen leiden oder denen es an der nötigen Erfahrung und Wissen im Umgang mit solchen Geräten mangelt, wenn solche Personen beaufsichtigt werden und, zuvor gründlich mit der sicheren Bedienung des Gerätes vertraut gemacht wurden und sich der damit verbundenen Gefahren voll und ganz bewusst sind. Kinder dürfen nicht mit dem Gerät spielen. Reinigungs- und Wartungsarbeiten dürfen von Kindern nicht ohne Aufsicht eines Erwachsenen durchgeführt werden.
- Falls das Produkt an jemand anderen zur persönlichen oder

Secondhand-Benutzung übergeben wird, sollten Bedienungsanleitung, Produktetiketten und andere relevante Dokumente und Teile ebenfalls übergeben werden.

- Installation und Reparaturen müssen grundsätzlich vom autorisierten Kundendienst ausgeführt werden. Der Hersteller haftet nicht für Schäden, die durch den Eingriff nicht autorisierter Personen entstehen; zudem kann dadurch die Garantie erlöschen. Vor der Installation aufmerksam alle Anweisungen lesen.
- Gerät nicht nutzen, falls es nicht ordnungsgemäß funktioniert oder sichtbare Beschädigungen aufweist.
- Nach jeder Benutzung prüfen, ob die Funktionsknöpfe des Produktes ausgeschaltet sind.

### **Elektrische Sicherheit**

- Falls das Produkt einen Fehler aufweist, sollte es bis zur Reparatur durch einen autorisierten Kundendienstmitarbeiter nicht in Betrieb genommen werden. Es besteht Stromschlaggefahr!
- Schließen Sie das Produkt nur an eine geerdete Steckdose an,

deren Spannung und Schutz den Angaben unter „Technische Daten“ entsprechen. Lassen Sie durch einen qualifizierten Elektriker eine Erdung vornehmen. Unser Unternehmen haftet nicht für Probleme, die durch ein nicht entsprechend den örtlichen Richtlinien geerdetes Produkt entstehen.

- Reinigen Sie das Produkt niemals, indem Sie Wasser darauf verteilen oder schütten! Es besteht Stromschlaggefahr!
- Das Produkt darf während Installation, Wartung, Reinigung und Reparatur nicht an eine Steckdose angeschlossen sein.
- Falls das Netzkabel des Produktes beschädigt ist, muss es zur Vermeidung von Gefahren vom Hersteller, einem Kundendienstmitarbeiter oder vergleichbar qualifizierten Personen ausgetauscht werden.
- Das Gerät muss so installiert sein, dass es vollständig vom Netzwerk getrennt werden kann. Die Trennung muss entsprechend den Baurichtlinien entweder durch einen Netzstecker oder einen in der festen elektrischen Installation eingebauten Schalter ermöglicht werden.
- Jegliche Arbeiten an elektrischen Geräten und Systemen sollten von

autorisierten und qualifizierten Personen ausgeführt werden.

- Schalten Sie das Gerät bei Schäden aus, unterbrechen Sie die entsprechende Stromversorgung. Schalten Sie dazu die Sicherungen im Haus ab.
- Stellen Sie sicher, dass die Sicherungsangaben mit dem Produkt kompatibel sind.

### **Produktsicherheit**

- Das Gerät und seine zugänglichen Teile werden während des Betriebs heiß. Keine Heizelemente berühren. Kinder unter 8 Jahren fernhalten, sofern nicht kontinuierlich beaufsichtigt.
- Produkt niemals nutzen, wenn Urteilsvermögen oder Koordination durch Alkohol und/oder Drogen beeinträchtigt sind.
- Bei alkoholischen Getränken in den Gerichten entsprechend vorsichtig sein. Alkohol verdampft bei hohen Temperaturen und kann durch Entzünden bei Kontakt mit heißen Oberflächen Feuer verursachen.
- Keine brennbaren Materialien in der Nähe des Produktes aufstellen, da die Seiten während des Gebrauchs heiß werden können.

- Darauf achten, dass keine Belüftungsschlitze blockiert werden.
  - Zur Reinigung des Gerätes keine Dampfreiniger verwenden; andernfalls besteht Stromschlaggefahr.
  - Unbeaufsichtigtes Garen auf einem Kochfeld mit Fett oder Öl kann gefährlich sein und Brände verursachen. Niemals versuchen, ein Feuer mit Wasser zu löschen; stattdessen das Gerät abschalten und Flammen z. B. mit einem Deckel oder einer Feuerlöschdecke abdecken.
  - Brandgefahr: Keine Gegenstände auf den Kochoberflächen aufbewahren.
  - Falls die Oberfläche gesprungen ist, Gerät zur Vermeidung möglicher Stromschlaggefahr abschalten.
  - Falls das Glas der Herdplatte springt: Schalten Sie umgehend alle Brenner und elektrischen Heizelemente aus und trennen Sie das Gerät von der Stromversorgung. Geräteoberfläche nicht berühren! Gerät nicht benutzen.
  - Das Gerät darf nicht über externe Timer oder separate Fernsteuerungssysteme betrieben werden.
  - Dampfdruck, der aufgrund von Feuchtigkeit an der Kochfeldoberfläche oder an der Unterseite des Kochgeschirrs entsteht, kann dazu führen, dass sich das Kochgeschirr bewegt. Daher muss sichergestellt werden, dass Kochfeldoberfläche und Unterseite des Kochgeschirrs immer trocken sind.
  - Verwenden Sie nur Kochfeldschutzabdeckungen, die vom Hersteller des Gerätes entwickelt wurden oder vom Gerätehersteller in der Anleitung als geeignet angegeben sind, bzw. die mit dem Gerät gelieferten Kochfeldschutzabdeckungen. Die Nutzung nicht geeigneter Schutzabdeckungen kann Unfälle verursachen.
- Brandschutzvorkehrungen des Produktes:
- Sicherstellen, dass die elektrische Verbindung richtig in die Steckdose eingesteckt ist und keine Funken erzeugt.
  - Keine beschädigten oder abgeschnittenen Kabel bzw. Verlängerungskabel verwenden; nur das Originalkabel einsetzen.
  - Beim Anschließen des Produktes sicherstellen, dass sich keine Flüssigkeit oder Feuchtigkeit an der elektrischen Verbindung befindet.

## Bestimmungsgemäße Verwendung

- Dieses Gerät wurde für den reinen Hausgebrauch entwickelt. Eine gewerbliche Nutzung ist nicht zulässig.
- Dieses Gerät dient ausschließlich der Zubereitung von Speisen. Es darf nicht zu anderen Zwecken eingesetzt werden.
- Der Hersteller haftet nicht für Schäden, die durch unsachgemäßen Gebrauch oder falsche Bedienung verursacht werden.

## Sicherheit von Kindern

- Verschiedene Teile des Gerätes werden während des Gebrauchs heiß. Daher kleine Kinder vom Gerät fernhalten.
- Verpackungsmaterialien können eine Gefahr für Kinder darstellen. Sämtliche Verpackungsmaterialien an einem sicheren Ort und außerhalb der Reichweite von Kindern aufbewahren.
- Elektrische Produkte können eine Gefahr für Kinder darstellen. Kinder im Betrieb daher unbedingt vom Gerät fernhalten. Kinder nicht mit dem Gerät spielen lassen.

- Keine Gegenstände auf das Gerät stellen, die Kinder erreichen können.

## Altgeräte entsorgen

### Erfüllung von WEEE-Vorgaben zur Entsorgung von Altgeräten:



Dieses Produkt erfüllt die Vorgaben der EU-WEEE-Direktive (2012/19/EU). Das Produkt wurde mit einem Klassifizierungssymbol für elektrische und elektronische Altgeräte (WEEE) gekennzeichnet. Dieses Gerät wurde aus hochwertigen Materialien hergestellt, die wiederverwendet und recycelt werden können. Entsorgen Sie das Gerät am Ende seiner Einsatzzeit nicht mit dem regulären Hausmüll; geben Sie es stattdessen bei einer Sammelstelle zur Wiederverwertung von elektrischen und elektronischen Altgeräten ab. Ihre Stadtverwaltung informiert Sie gerne über geeignete Sammelstellen in Ihrer Nähe.

### Einhaltung von RoHS-Vorgaben:

Das von Ihnen erworbene Produkt erfüllt die Vorgaben der EU-RoHS Direktive (2011/65/EU). Es enthält keine in der Direktive angegebenen gefährlichen und unzulässigen Materialien.

## Verpackungsmaterialien entsorgen

- Die Verpackung des Gerätes besteht aus wiederverwertbaren Materialien. Entsorgen Sie diese vorschriftsgemäß und entsprechend sortiert. Entsorgen Sie solche Materialien nicht mit dem normalen Hausmüll.

## Transport

- Bewahren Sie den Originalkarton auf, falls Sie das Gerät künftig transportieren müssen. Halten Sie sich an die Hinweise auf dem Karton. Falls Sie den Originalkarton nicht mehr besitzen sollten, verpacken Sie das Gerät in Luftpolsterfolie oder starken Karton, anschließend gut mit Klebeband sichern.



Überprüfen Sie das Gerät nach dem Transport genau, überzeugen Sie sich davon, dass es nicht zu Beschädigungen gekommen ist.

## 2 Allgemeine Informationen

### Geräteübersicht

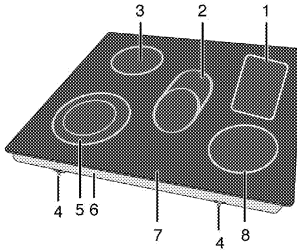

- |   |                       |   |                  |
|---|-----------------------|---|------------------|
| 1 | Warmhalteplatte       | 5 | Doppelkochplatte |
| 2 | Erweiterte Kochplatte | 6 | Basisabdeckung   |
| 3 | Einzelkochplatte      | 7 | Brennerplatte    |
| 4 | Montageklemme         | 8 | Einzelkochplatte |

### Technische Daten

Spannung/Frequenz	220-240 V~ 50 Hz
Leistungsaufnahme gesamt	6800 W
Sicherung	Minimum 32 A
Kabeltyp/Kabelquerschnitt	Minimum H05V2V2-F 5 x 1,5 mm <sup>2</sup>
Außenabmessungen (Höhe/Breite/Tiefe)	55 mm/770 mm/510 mm
Einbaumaße (Breite/Tiefe)	750 mm/490 mm
<b>Kochzonen</b>	
Hinten rechts	<b>Warmhalteplatte</b>
Abmessungen	170/260 mm
Leistung	80/110 W
Mitte	<b>Erweiterte Kochplatte</b>
Abmessungen	140/250 mm
Leistung	1100/2000 W
Hinten links	<b>Einzelkochplatte</b>
Abmessungen	140 mm
Leistung	1200 W
Vorne links	<b>Doppelkochplatte</b>
Abmessungen	210/120 mm
Leistung	2000/600 W
Vorne rechts	<b>Einzelkochplatte</b>
Abmessungen	160 mm
Leistung	1500 W



Im Zuge der Qualitätsverbesserung können sich technische Daten ohne Vorankündigung ändern.



Die Abbildungen in dieser Anleitung dienen lediglich der Veranschaulichung und können etwas vom tatsächlichen Aussehen des Gerätes abweichen.



Angaben am Produkt oder in der begleitenden Dokumentation wurden unter Laborbedingungen unter Berücksichtigung der zutreffenden Richtlinien ermittelt. Solche Werte können je nach Einsatzumgebung und Nutzungsweise des Gerätes abweichen.



### 3 Installation

Gerät vom nächstgelegenen autorisierten Kundendienst gemäß gültigen Bestimmungen installieren lassen. Andernfalls erlischt die Garantie. Der Hersteller haftet nicht für Schäden, die durch Aktivitäten nicht autorisierter Personen entstehen; zudem kann dadurch die Garantie erlöschen.



Die Vorbereitung des Aufstellungsortes und der elektrischen und Anschlüsse sind Sache des Kunden.



#### GEFAHR:

Die Installation des Gerätes muss in Übereinstimmung mit sämtlichen zutreffenden Vorschriften zur Elektroinstallation erfolgen.



#### GEFAHR:

Gerät vor der Installation auf eventuelle, sichtbare Defekte untersuchen. Falls Defekte vorliegen, darf das Gerät nicht installiert werden.

Beschädigte Geräte müssen grundsätzlich als Sicherheitsrisiko betrachtet werden.

### Vor der Installation

Das Kochfeld ist für den Einbau in eine handelsübliche Küchenarbeitsplatte vorgesehen. Zwischen Gerät und angrenzenden Küchenwänden und -möbeln muss ein Sicherheitsabstand verbleiben. Siehe Abbildung auf der nächsten Seite (Angaben in mm)..

- Der Ofen kann auch freistehend benutzt werden. Achten Sie auf einen minimalen Abstand von 750 mm oberhalb des Kochfeldes.
- (\*) Wenn eine Dunstabzugshaube über dem Herd installiert werden soll, beachten Sie die Anweisungen des Herstellers zur Installationshöhe (mindestens 650 mm Abstand).
- Verpackungsmaterial und Transportsicherungen entfernen.
- Oberflächen, Kunststoffbeläge und verwendete Kleber müssen hitzebeständig sein (bis mindestens 100 °C).
- Die Küchenarbeitsplatte muss waagrecht ausgerichtet und fixiert sein.
- Die Küchenarbeitsplatte entsprechend den Einbaumaßen ausschneiden.

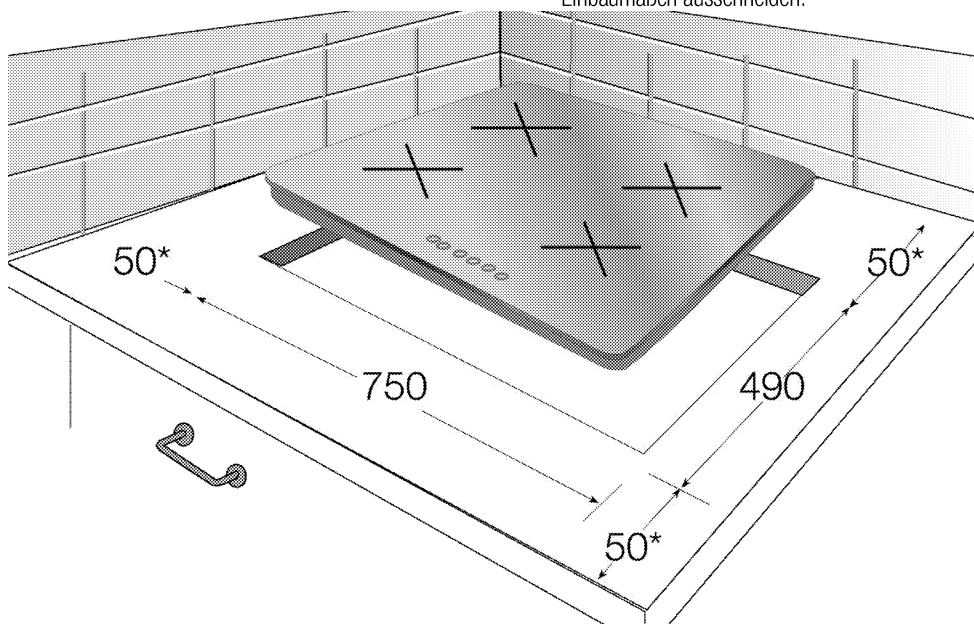

\* Minimum

## Einbauen und Anschließen

- Die Installation des Gerätes muss in Übereinstimmung mit sämtlichen zutreffenden Vorschriften zur Gas- und Elektroinstallation erfolgen.



Installieren Sie das Kochfeld nicht in der Nähe von scharfen Ecken oder Kanten auf. Glaskeramik kann bei unsachgemäßer Handhabung brechen!

### Elektrischer Anschluss

Schließen Sie das Gerät an eine geerdete Schutzkontaktsteckdose/Leitung an, die mit einer Sicherung passender Stromstärke abgesichert wird, siehe dazu den Abschnitt „Technische Daten“. Lassen Sie die Erdung in jedem Fall von einem qualifizierten Elektriker vornehmen oder überprüfen. Der Hersteller haftet nicht bei Schäden, die durch den Einsatz des Gerätes ohne vorschriftsmäßige Erdung entstehen.



#### GEFAHR:

Das Gerät darf nur von einer autorisierten Fachkraft an das Stromnetz angeschlossen werden.

Der Hersteller haftet nicht für Schäden, die durch Aktivitäten nicht autorisierter Dritter entstehen.



#### GEFAHR:

Das Netzkabel darf nicht eingeklemmt, geknickt oder gequetscht werden und darf nicht mit heißen Geräteteilen in Berührung kommen.

Beschädigte Netzkabel müssen durch einen zugelassenen Elektriker ausgetauscht werden. Andernfalls kann es zu Stromschlägen, Kurzschlüssen und Bränden kommen!

- Der Anschluss muss gemäß nationalen Richtlinien erfolgen.
- Der Netzstecker muss nach der Installation frei zugänglich bleiben, das Netzkabel darf jedoch nicht über das Gerät hinweg verlegt werden.
- Verwenden Sie nur Netzkabel, die den Angaben im Abschnitt „Technische Daten“ entsprechen.



#### GEFAHR:

Trennen Sie das Gerät vollständig von der Stromversorgung, bevor Sie mit der Elektroinstallation beginnen. Es besteht Stromschlaggefahr!

## Netzkabel anschließen

- Falls der Netzanschluss nicht vollständig getrennt werden kann, muss ein Trennschalter (Sicherung, Netzschalter oder dergleichen) mit mindestens 3 mm Kontaktabstand zwischengeschaltet werden. Die einschlägigen Installationsvorschriften (in Deutschland VDE 0100) sind dabei einzuhalten. Bei Nichtbeachtung kann es zu Betriebsstörungen und zum Erlöschen der Garantie kommen.

Wir empfehlen eine zusätzliche Absicherung mit einem Fehlerstromschutzschalter (FI-Schutzschalter).

### Netzanschluss am Gerät :

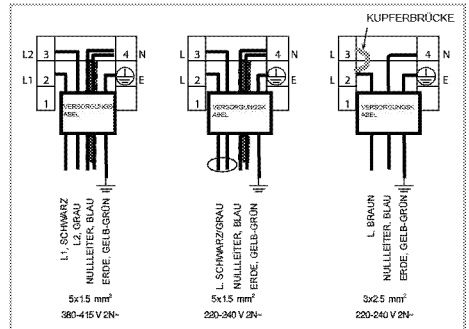

- Bei Einphasenanschluss erfolgt der Anschluss der Kabel wie folgt:

- Braunes/Schwarzes Kabel = L (Phase)
  - Blaues/graues Kabel = N (Nullleiter)
  - Grünes/gelbes Kabel = (E)  $\equiv$  (Erde)
- » oder
- Graues/Schwarzes Kabel = L (Phase)
  - Blaues/braunes Kabel = N (Nullleiter)
  - Grünes/gelbes Kabel = (E)  $\equiv$  (Erde)

### Gerät installieren

- Drehen Sie das Kochfeld herum; platzieren Sie es auf einem flachen Untergrund.
- Tragen Sie die beim Produkt mitgelieferte Dichtung an den Kanten des unteren Kochfeldgehäuses auf, welche die Arbeitsplatte berühren (vgl. Abbildung).



- Zentrieren Sie das Produkt auf der Arbeitsplatte.
- Fixieren Sie das Kochfeld durch die Aussparungen im Unterteil hindurch mit den Montageklammern.

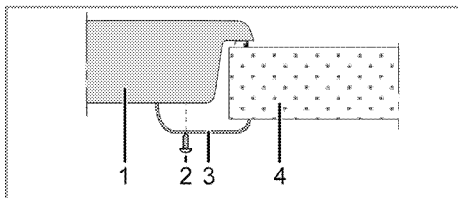

- 1 Kochfeld
- 2 Schraube
- 3 Montageklemme
- 4 Arbeitsplatte



Bei der Installation des Kochfeldes in einem Möbel muss ein Einlegeboden installiert werden, damit das Möbel vom Kochfeld getrennt wird (vgl. Abbildung oben). Dies ist bei der Installation eines integrierten Ofens nicht erforderlich.

Beispiel: Wenn Sie die Unterseite des Produktes berühren können, da dieses über einer Schublade installiert ist, muss dieser Bereich mit einer Holzplatte abgedeckt werden.

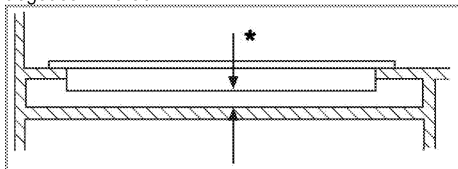

\* Minimum 15 mm

## Rückansicht (Anschlussöffnungen)

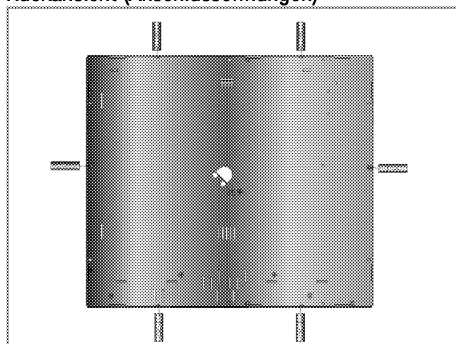

### GEFAHR:

Der Anschluss über mehrere Öffnungen sollte vermieden werden, da es unter Umständen zu Beschädigungen des Gas- und elektrischen Systems kommen kann.



### GEFAHR:

Das Kochfeld enthält Komponenten, die mit Gas und Strom arbeiten. Aus diesem Grund darf das Kochfeld nur durch die Befestigungslöcher unter ausschließlichem Einsatz der mitgelieferten Befestigungselemente und Schrauben und entsprechend den Anweisungen in der Anleitung an der Arbeitsplatte befestigt werden. Andernfalls besteht eine Gefahr für Leib, Leben und Eigentum.

## Endkontrolle

1. Schalten Sie die entsprechende Sicherung ein.
2. Prüfen Sie die Funktion.

## 4 Vorbereitungen

### Tipps zum Energiesparen

Mit den folgenden Hinweisen nutzen Sie Ihr Gerät umweltbewusst und energiesparend:

- Tauen Sie gefrorene Gerichte vor der Zubereitung auf.
- Kochen Sie mit Deckel. Beim Kochen ohne Deckel kann der Energieverbrauch auf das Vierfache ansteigen.
- Wählen Sie stets die zum Bodendurchmesser des Kochgeschirrs passende Kochstelle. Entscheiden Sie sich immer für Kochgeschirr in der passenden Größe. Größeres Kochgeschirr verbraucht mehr Energie.
- Achten Sie darauf, beim Kochen mit Elektroherden grundsätzlich Kochgeschirr mit flachem Boden zu verwenden. Kochgeschirr mit dickem Boden leitet die Wärme besser und speichert diese eine Weile. Auf diese Weise können Sie bis zu ein Drittel Energie einsparen.
- Die Größe des Kochgeschirrs muss grundsätzlich zur Kochzone passen. Der Boden des Kochgeschirrs darf nicht kleiner als die Kochstelle sein.
- Halten Sie das Kochfeld und den Boden des Kochgeschirrs sauber. Verschmutzungen

verschlechtern die Wärmeübertragung zwischen Kochfeld und Kochgeschirrboden.

- Wenn die Zubereitung etwas länger dauert, schalten Sie die Kochzone 5 – 10 Minuten vor Ablauf der Garzeit ab. Durch Ausnutzung der Restwärme können Sie bis zu 20 % Energie einsparen.

### Erste Inbetriebnahme

#### Erstreinigung des Gerätes



Durch bestimmte Reinigungsmittel können die Oberflächen des Gerätes beschädigt werden. Verwenden Sie keine aggressiven Reinigungsmittel, keine Scheuermittel und keine scharfen oder spitzen Gegenstände bei der Reinigung.

1. Entfernen Sie sämtliches Verpackungsmaterial.
2. Geräteoberflächen mit einem feuchten Tuch oder Schwamm abwischen und mit einem Tuch trocknen.

#### Erstaufheizung



Bei der ersten Inbetriebnahme kann es über mehrere Stunden zu Rauch- und Geruchsentwicklung kommen. Dies ist völlig normal. Lüften Sie den Raum gut durch, damit Rauch und Gerüche schnell abziehen können. Atmen Sie die Dämpfe möglichst nicht ein.

## 5 Bedienung Kochfeld

### Allgemeine Hinweise zum Kochen



Füllen Sie Kochgeschirr maximal bis zu einem Drittel mit Öl. Lassen Sie das Kochfeld niemals unbeaufsichtigt, wenn Sie mit heißem Öl arbeiten. Überhitzte Öle und Fette können Brände verursachen. **Versuchen Sie niemals, Fettbrände mit Wasser zu löschen!** Falls Öle oder Fette Feuer fangen, ersticken Sie die Flammen mit einer Löschdecke, notfalls mit einem leicht feuchten Tuch. Trennen Sie den Herd von der Stromversorgung, falls dies gefahrlos möglich ist, rufen Sie die Feuerwehr.

- Vor dem Frittieren trocknen Sie die Lebensmittel gründlich und lassen sie langsam in das heiße Öl hinab. Achten Sie darauf, dass gefrorene Lebensmittel vor dem Frittieren restlos aufgetaut sind.
  - Decken Sie das Kochgeschirr beim Frittieren nicht ab.
  - Platzieren Sie das Kochgeschirr so auf dem Kochfeld, dass dessen Griffe oder Stiele nicht von anderen Kochstellen erhitzt werden. Stellen Sie keine Behälter auf das Kochfeld, die zum Kippen neigen.
  - Stellen Sie kein leeres Kochgeschirr auf eingeschaltete Kochzonen. Es kann zu Beschädigungen kommen.
  - Wenn Sie eine Kochzone verwenden, ohne Kochgeschirr darauf zu platzieren, verursacht dies Schäden am Gerät. Schalten Sie die Kochzonen nach dem Gebrauch aus.
  - Da sich die Oberfläche des Gerätes erhitzt, legen Sie niemals Gegenstände aus Kunststoff oder Aluminium darauf ab.
- Entfernen Sie geschmolzene Rückstände solcher Materialien sofort von der Oberfläche. Übrigens sollten Lebensmittel grundsätzlich nicht in solchen Gefäßen gelagert werden.
- Verwenden Sie ausschließlich Kochgeschirr mit flachem Boden.
  - Geben Sie die richtige Menge an Lebensmitteln in das jeweilige Kochgeschirr; nicht überfüllen. Dadurch ersparen Sie sich unnötige Reinigungsarbeit durch überlaufende Speisen. Legen Sie die Deckel des Kochgeschirrs nicht auf den Kochzonen ab.

Stellen Sie Kochgeschirr so auf das Kochfeld, dass es exakt in der Mitte der Kochzone steht. Wenn Sie Kochgeschirr von einer Kochzone zur nächsten bewegen möchten, heben Sie das Kochgeschirr an, anstatt es über das Kochfeld zu schieben, da es ansonsten zu Schäden der Glaskeramik kommt.

### Tipps zu Glaskeramik-Kochfeldern

- Glaskeramik ist hitzefest und beständig gegen starke Temperaturdifferenzen.
- Missbrauchen Sie die Glaskeramik nicht als Ablage oder als Schneidbrett.
- Verwenden Sie ausschließlich Kochgeschirr mit entsprechend bearbeitetem Boden. Scharfe Kanten verursachen Kratzer auf der Oberfläche.
- Benutzen Sie kein Kochgeschirr aus Aluminium. Aluminium beschädigt die Glaskeramik.

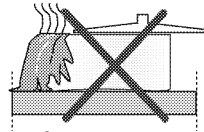

Überlaufende Speisen können die Glaskeramik beschädigen und Brände verursachen.

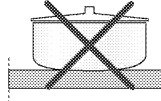

Kein Kochgeschirr mit gewölbtem Boden verwenden.

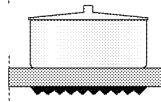

Ausschließlich Kochgeschirr mit ebenem Boden verwenden. Dadurch wird die Hitze optimal übertragen.

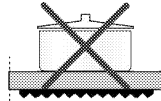

Bei Kochgeschirr mit zu geringem Durchmesser verschwenden Sie Energie.

### Kochfeld verwenden

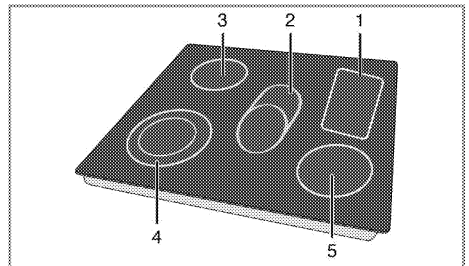

- 1 Warmhalteplatte 17-19/26-28cm
- 2 Erweiterte Kochplatte 14-16/25-27cm
- 3 Einzelkochplatte 14-16cm
- 4 Doppelkochplatte 21-23/12-14cm

- 5 Einzelkochplatte 16-18cm ist eine Liste mit für die jeweiligen Brenner empfohlenen Geschirrdurchmessern.

 Glaskeramik-Schnellkochstellen leuchten nach dem Einschalten hell auf. Nicht in das helle Licht schauen.

 **GEFAHR:**  
Lassen Sie keine Gegenstände auf das Kochfeld fallen. Selbst kleine Gegenstände wie Salzstreuer können das Kochfeld beschädigen. Verwenden Sie keine Kochfelder, die gesprungen sind. Durch die Sprünge kann Wasser eindringen und einen gehörigen Kurzschluss verursachen.  
Falls Sie Beschädigungen der Glaskeramik (z. B. sichtbare Sprünge) bemerken sollten, unterbrechen Sie sofort die Stromversorgung, damit es nicht zu Stromschlägen kommt.

## Bedienfeld

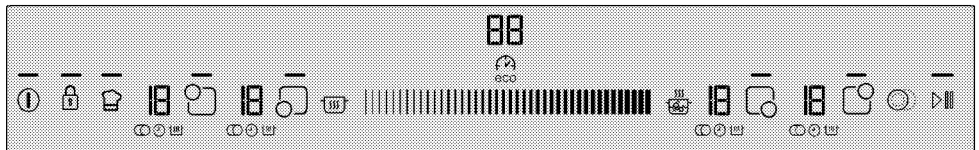

## Spezifikationen



Einstellbereich (Temperaturstufe und Zeit)

Die Leuchte zeigt an, dass die jeweilige Taste aktiv ist.

Ein-/Aus-taste

Tastensperre

Mehrsegment-Kochzone-Taste

Timer-Taste (zum Ein- und

Abschalten)

Schnellheizen/Turboheizen-Taste

Stoptaste

Speicher-Taste

Kochzonenauswahl-taste: Vorne links

Kochzonenauswahl-taste: Hinten links

Kochzonenauswahl-taste: Hinten rechts

Kochzonenauswahl-taste: Vorne rechts



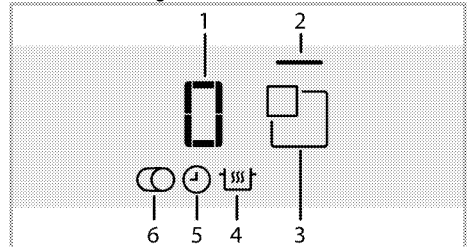

## Kochzonenanzeige



- 1 Temperaturanzeige (0 – 19)
  - 2 Kochzonenlicht
  - 3 Kochzonenauswahl-taste
  - 4 Warmhalten-Symbol (\*)
  - 5 Timer-Symbol
  - 6 Mehrsegment-Kochzone-Symbol (\*)
- \* Je nach Modell unterschiedlich.

 Sämtliche Abbildungen dienen lediglich der Veranschaulichung. Das Aussehen Ihres Kochfeldes kann je nach Modell etwas abweichen.

 Das Gerät wird über ein Sensorbedienfeld bedient. Bei jeder Berührung der Sensortasten hören Sie einen kurzen Quittungston.

 Halten Sie das Bedienfeld stets sauber und trocken. Ein feuchtes und/oder verschmutztes Bedienfeld kann Funktionsstörungen verursachen.

## Kochfeld einschalten

1. Berühren Sie die "1"-Taste am Bedienfeld.

Die Licht der "1"-Taste leuchtet auf. Ihr Kochfeld ist jetzt einsatzbereit.

 Falls innerhalb 20 Sekunden keine Tasten betätigt werden, wechselt das Kochfeld automatisch wieder in den Bereitschaftsmodus.

 Wenn längere Zeit keine Tasten betätigt werden, schaltet sich das Gerät aus Sicherheitsgründen von selbst ab.

### Kochfeld abschalten

1. Berühren Sie die "1"-Taste am Bedienfeld. Das Kochfeld schaltet sich ab und wechselt in den Bereitschaftsmodus.

 Falls **H** bzw. **h** und dann das Symbol - nach Abschalten des Kochfeldes auf der Kochzonenanzeige erscheinen, ist die Kochzone immer noch heiß. Kochzonen nicht berühren!

### Restwärmeanzeige

Wenn **H** und dann - angezeigt werden, ist die jeweilige Kochstelle noch heiß und kann zum Warmhalten kleinerer Speisen verwendet werden. Dieses Symbol wird kurze Zeit später durch **h** und - abgelöst; dies zeigt an, dass die Kochstelle jetzt weniger heiß ist.

 Bei unterbrochener Stromversorgung leuchtet die Restwärmeanzeige nicht, warnt also auch nicht vor heißen Kochstellen.

Wenn vor dem Abkühlen der Kochzonen ein kurzer Stromausfall auftritt, erscheint - auf der jeweiligen Kochzonenanzeige. Dieses Symbol wird ausgeblendet, wenn die entsprechende Kochzone bedient ist.

### Kochzonen einschalten

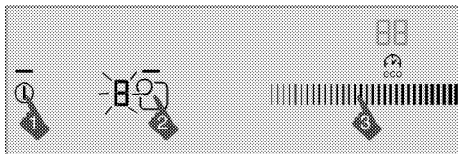

1. Schalten Sie das Kochfeld mit der Taste "1" ein.  
2. Berühren Sie die Auswahlstaste der Kochzone, die Sie einschalten möchten.

Das Symbol **0** erscheint auf der Kochzonenanzeige, die Anzeigeleuchte der jeweiligen Kochzone leuchtet auf.

 Falls innerhalb 20 Sekunden keine Tasten betätigt werden, wechselt das Kochfeld automatisch wieder in den Bereitschaftsmodus.

### Temperaturstufe einstellen

Durch Berühren des Einstellbereiches und indem Sie mit dem Finger darüber streichen, wählen Sie eine Temperaturstufe zwischen **0** und **19** aus.

### Kochzonen abschalten:

Kochzonen lassen sich auf drei unterschiedliche Weisen abschalten:

1. **Durch Einstellen der Temperaturstufe auf 0**  
Sie können eine Kochzone abschalten, indem Sie deren Temperaturstufe auf **0** einstellen.
2. **Durch Timer-gesteuerte Abschaltung der ausgewählten Kochzone**  
Nach Ablauf der vorgegebenen Zeit schaltet der Timer die ihm zugewiesene Kochzone selbsttätig ab. **0** oder **00** erscheinen auf allen Anzeigen. Das Symbol "1" verschwindet aus dem Display. Nach Ablauf der Zeit erklingt ein Signalton. Zum Abstellen des Signaltons berühren Sie einfach eine beliebige Taste am Bedienfeld.
3. **Durch 3 Sekunden langes Berühren des jeweiligen Kochzonensymbols**  
Berühren Sie etwa 3 Sekunden lang das Symbol der Kochzone, die Sie abschalten möchten.

### Turboheizen-Funktion

Die Turboheizen-Funktion nutzen Sie, wenn es einmal schnell gehen muss. Wir raten davon ab, diese Funktion längere Zeit zu nutzen. Die Turboheizen-Funktion kann eventuell nicht bei sämtlichen Kochzonen genutzt werden.

### Turboheizen direkt auswählen:

1. Schalten Sie das Kochfeld mit der Taste "1" ein.
  2. Wählen Sie die gewünschte Kochzone durch Berühren der Kochzonenauswahlstasten.
  3. Berühren Sie die Taste "Turbo".
- Die ausgewählte Kochzone arbeitet nun mit maximaler Leistung, 3 Leuchten blinken in der Kochzonenanzeige. Nach Ablauf der Turboheizen-Zeit schaltet sich die Kochzone ab.

### Turboheizen bei aktiver Kochzone auswählen:

1. Berühren Sie die Taste "Turbo", nachdem die Kochzone mindestens 20 Sekunden lang eingeschaltet war.

 Die jeweilige Kochzone sollte zuvor mindestens 20 Sekunden lang mit einer bestimmten Leistungsstufe arbeiten.

2. Die ausgewählte Kochzone arbeitet nun mit maximaler Leistung, 3 Leuchten blinken in der Kochzonenanzeige. Nach Ablauf der Turboheizen-Zeit schaltet die Kochzone auf die zuvor eingestellte Temperaturstufe zurück, die ausgewählte Temperaturstufe wird angezeigt.

## Turboheizen-Funktion vorzeitig abschalten:

Durch Berühren der Taste "" können Sie die Turboheizen-Funktion jederzeit abschalten.

## Schnellheizen



Die Schnellheizen-Funktion sorgt dafür, dass sich die Kochzonen besonders schnell aufheizen. Sämtliche Kochzonen sind mit der Schnellheizen-Funktion ausgestattet. Diese Funktion können Sie nutzen, indem Sie die gewünschte Leistungsstufe zuvor auswählen.

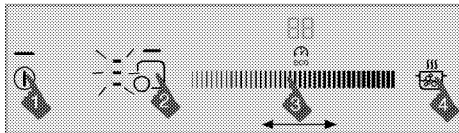

Die Schnellheizen-Funktion lässt sich erst 20 Sekunden nach dem Einschalten der Kochzone auswählen.

## Schnellheizen-Funktion auswählen:



- Schalten Sie das Kochfeld mit der Taste "" ein.
- Wählen Sie die gewünschte Kochzone durch Berühren der Kochzonenauswahltasten.
- Stellen Sie die gewünschte Temperaturstufe ein, indem Sie den Einstellbereich berühren oder mit dem Finger darüber streichen.
- Berühren Sie die Taste "". Die ausgewählte Kochzone arbeitet nun eine bestimmte Zeit lang mit maximaler Leistung. In der Kochzonenanzeige leuchten 3 Leuchten und die eingestellte Temperaturstufe auf.
- Nach Ablauf der Schnellheizen-Zeit schaltet die Kochzone auf die zuvor eingestellte Temperaturstufe zurück, die ausgewählte Temperaturstufe wird angezeigt.

**Tabelle:** Schnellheizen-Betriebszeiten

Temperaturstufe	Betriebszeitbegrenzung in Sekunden
0	0
1	10
2	10
3	20
4	30
5	40
6	47
7	56
8	65
9	75
10	85
11	85
12	25
13	25

14	35
15	35
16	45
17	45
18	10
19	10



## Schnellheizen-Funktion abschalten:

Mit der Taste "" schalten Sie die Schnellheizen-Funktion zu jedem beliebigen Zeitpunkt ab.



Sofern die Schnellheizen-Funktion durch Auswahl der Temperaturstufe eingeschaltet wurde, arbeitet die Kochzone mit der zuvor eingestellten Temperaturstufe weiter, wenn Sie die Taste "" betätigen.

## Mehrsegment-Kochzonen einschalten

- Schalten Sie das Kochfeld mit der Taste "" ein.
- Wählen Sie die Mehrsegment-Kochzone durch Berühren der Kochzonenauswahltasten.
- Stellen Sie die gewünschte Temperaturstufe ein, indem Sie den Einstellbereich berühren oder mit dem Finger darüber streichen.
- Zum Einschalten des zusätzlichen Segments der Kochzone berühren Sie die Taste "" am Bedienfeld.

Das Symbol "" erscheint auf der Anzeige der jeweiligen Kochzone.



Die Mehrsegment-Kochzone wird nur dann eingeschaltet, wenn die Temperaturstufe des Hauptsegmentes auf einen Wert zwischen **1** und **19** eingestellt wurde.

## Mehrsegment-Kochzonen abschalten

- Zum Ausschalten des zusätzlichen Segments der Kochzone berühren Sie die Taste "" am Bedienfeld.

Das Symbol "" auf der Anzeige der jeweiligen Kochzone verschwindet, das Mehrsegment wird abgeschaltet. Das Hauptsegment der Kochzone arbeitet mit der zuvor eingestellten Temperaturstufe weiter.

## Reinigungssperre

Die Reinigungssperre setzt 20 Sekunden lang sämtliche Tasten am Bedienfeld außer Kraft – eine praktische Funktion, wenn Sie im laufenden Betrieb einmal kurz über das Bedienfeld wischen möchten.



## Reinigungssperre einschalten

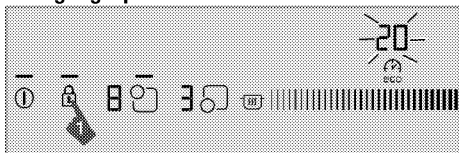

1. Bei eingeschaltetem Kochfeld halten Sie die Taste  so lange berührt, bis Sie einen **einzelnen Signalton** hören.

Das Tastensperre-Symbol leuchtet auf, über dem Uhrensymbol zählt ein Countdown von 20 abwärts. Mit Ausnahme der Taste  sind die Tasten am Bedienfeld während dieser Zeit nicht verfügbar.

### Reinigungssperre aufheben

Zum Aufheben der Reinigungssperre müssen Sie keine Tasten betätigen. Nach 20 Sekunden erklingt ein Tonsignal, die Tastensperre-Leuchte schaltet sich ab, die Reinigungssperre wird danach automatisch aufgehoben.



### Kindersicherung

Im Bereitschaftsmodus können Sie das Kochfeld gegen unerwünschtes Einschalten durch Kinder sperren. Die Kindersicherung lässt sich nur im Bereitschaftsmodus ein- und ausschalten.

### Kindersicherung einschalten

1. Halten Sie im Bereitschaftsmodus die Taste  so lange berührt, bis Sie **zwei Signal</b>töne hören. Die Kindersicherung schaltet sich ein, die**

Anzeigeleuchte der Taste  leuchtet auf.



### Kindersicherung abschalten

1. Bei aktiver Kindersicherung halten Sie die Taste  so lange berührt, bis Sie einen **einzelnen Signalton** hören.

» Die Kindersicherung schaltet sich aus, die

Anzeigeleuchte der Taste  erlischt

### Tastensperre

Mit der Tastensperre können Sie das Kochfeld im Betrieb gegen unabsichtliche Bedienung sperren.

## Tastensperre einschalten

1. Zum Sperren des Bedienfeldes halten Sie die Taste  längere Zeit gedrückt.

Zuerst erklingt ein einzelner Signalton. Nun ist die **Reinigungssperre** eingeschaltet. **Halten Sie die Taste weiter berührt, bis Sie zwei Signal</b>töne hintereinander hören.**

Die Anzeigeleuchte der Taste  blinkt, sämtliche Kochzonen werden gesperrt.



### Tastensperre ausschalten

1. Halten Sie die Taste  2 Sekunden lang gedrückt.

Ein Signalton erklingt zur Bestätigung. Die



Anzeigeleuchte der Taste  erlischt, das Bedienfeld ist wieder freigegeben.

### Ökonomische Timerfunktion

Diese praktische Funktion nimmt Ihnen ein bisschen Kocharbeit ab. Sie müssen bei der Zubereitung nicht ständig in der Nähe des Kochfeldes bleiben. Die Kochzone schaltet sich am Ende der von Ihnen ausgewählten Zeit automatisch aus.

Wenn Sie mit dieser Funktion kochen, passt der Herd die Leistung zum Ende des Garens automatisch an und spart durch Nutzung der Restwärme etwas Energie.

### Timer einschalten

1. Schalten Sie das Kochfeld mit der Taste  ein.
2. Wählen Sie die gewünschte Kochzone durch Berühren der Kochzonenauswahl-tasten.
3. Stellen Sie die gewünschte Temperaturstufe ein, indem Sie den Einstellbereich berühren oder mit dem Finger darüber streichen.
4. Berühren Sie zum Aktivieren des Timers die Taste .

**00** erscheint auf der Timeranzeige, das Symbol  blinkt auf der Kochzonenanzeige.

5. Stellen Sie die gewünschte Zeit ein, indem Sie den Einstellbereich berühren oder mit dem Finger darüber streichen.

Nach einer Weile leuchtet das bisher blinkende Symbol "⌚" permanent. Sobald das Symbol "⌚" dauerhaft leuchtet, ist die Funktion aktiv.



Der Timer kann nur bei bereits aktiven Kochzonen verwendet werden.



Wiederholen Sie die obigen Schritte bei Bedarf mit weiteren Kochzonen, für die Sie ebenfalls einen Timer einstellen möchten.



Der Timer kann erst dann eingestellt werden, wenn zuvor Kochzone und Temperaturstufe ausgewählt wurden.



Bei aktivem Timer wird lediglich die für die jeweilige Kochzone eingestellte Zeit auf der Timeranzeige dargestellt.

### Timer ausschalten

Nach Ablauf der eingestellten Zeit schaltet sich das Kochfeld automatisch ab, ein Signalton erklingt. Den Signalton können Sie durch Berühren einer beliebigen Taste abschalten.

### Timer vorzeitig beenden

Bei vorzeitiger Abschaltung des Timers arbeitet das Kochfeld mit der zuvor eingestellten Temperaturstufe bis zum Abschalten weiter.

Der Timer lässt sich auf zwei unterschiedliche Weisen abschalten:

#### 1 – Timer durch Nullstellen ( 00 ) der Timerdauer abschalten:

1. Wählen Sie die Kochzone, die Sie abschalten möchten.
2. Wählen Sie den Timer der Kochzone durch Berühren der Taste "⌚".
3. Vermindern Sie den Wert, indem Sie den Einstellbereich berühren oder mit dem Finger darüber streichen, bis **00** auf der Timeranzeige erscheint.

Das Symbol "⌚" blinkt eine Weile auf der Kochzonenanzeige, anschließend **erlischt es vollständig**: Der Timer ist aufgehoben.

#### 2 – Timer durch 3 Sekunden langes Berühren der Timertaste abschalten:

1. Wählen Sie die Kochzone, die Sie abschalten möchten.
2. Wählen Sie den Timer der Kochzone durch Berühren der Taste "⌚".
3. Berühren Sie die Taste "⌚" etwa 3 Sekunden lang.

Das Symbol "⌚" blinkt eine Weile auf der Kochzonenanzeige, anschließend **erlischt es vollständig**: Der Timer ist aufgehoben.

### Stoppfunktion

Mit dieser Funktion können Sie sämtliche laufenden Funktionen des Kochfeldes (**mit Ausnahme des Timers**) eine bestimmte Zeit lang unterbrechen.



Falls Timer gestartet wurden, laufen diese auch beim Stopp unbeeinflusst weiter.

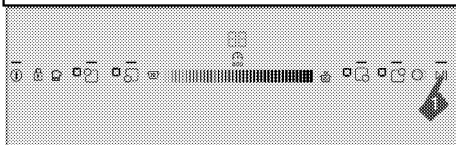

1. Berühren Sie im laufenden Betrieb die Taste "▶". Sämtliche aktiven Kochzonen werden vorübergehend abgeschaltet.
2. Durch erneutes Berühren der Taste "▶" werden sämtliche abgeschalteten Kochzonen wieder eingeschaltet; die vorherigen Einstellungen bleiben dabei erhalten.

### Speicherfunktion

Ihr Kochfeld kann sich eine Kombination aus Temperaturstufe und Zeit „merken“. Dank dieser Funktion können Sie eine besonders gelungene Kombination aus Temperatur und Zeit problemlos festhalten.



Es kann nur eine Einstellungskombination gespeichert werden. Da beim Speichern einer neuen Kombination die zuvor gespeicherte beschrieben wird, merkt sich das Kochfeld grundsätzlich nur die zuletzt gespeicherte Kombination.

1. Schalten Sie das Kochfeld mit der Taste "⌚" ein.
2. Wählen Sie die gewünschte Kochzone durch Berühren der Kochzonenauswahl-tasten.
3. Stellen Sie die gewünschte Temperaturstufe ein, indem Sie den Einstellbereich berühren oder mit dem Finger darüber streichen.
4. Stellen Sie auch die gewünschte Zeit ein.
5. Nach der Einstellung von Temperaturstufe und Zeit halten Sie das Symbol "⌚" berührt, bis Sie **zwei Signaltöne** hören.

Das Symbol "⌚" leuchtet auf, eingestellte Temperaturstufe und eingestellte Zeit werden gespeichert.

### Einstellungen aus dem Speicher abrufen



1. Wählen Sie die gewünschte Kochzone durch Berühren der Kochzonenauswahl-tasten.

2. Während 0 als Temperaturstufe ausgewählt ist, halten Sie die Taste  berührt, bis Sie einen **einzelnen Signalton** hören.

Nun werden die gespeicherte Temperaturstufe und die gespeicherte Zeit aus dem Speicher abgerufen, die Kochzone arbeitet jetzt mit den gespeicherten Werten.

### Warmhaltezone (je nach Modell)

Mit der Warmhaltezone-Funktion können Sie Speisen warm halten, indem Sie eine zusätzliche Leistungsstufe zwischen 0 und 1 auswählen. Berühren Sie zum Aktivieren der Warmhaltezone die Taste "".

Daraufhin blinkt die LED "". Zum Abschalten der Warmhaltezone berühren Sie die Taste "" noch einmal.

### Betriebszeitbegrenzung

Ihr Kochfeld ist mit einer praktischen Betriebszeitbegrenzung ausgestattet, die zur Sicherheit beiträgt und auch gehörig Energie sparen kann. Wenn Sie bei einer oder mehreren Kochzonen das Abschalten vergessen sollten, werden die Kochzonen nach Ablauf einer bestimmten Zeit (siehe Tabelle 1) automatisch abgeschaltet. Falls die Kochzone mit einem Timer arbeitet, wird auch die Timeranzeige mit abgeschaltet.

Die Betriebszeitbegrenzung ist von der ausgewählten Temperaturstufe abhängig. Die maximale Betriebszeit wird bei dieser Temperaturstufe angewandt. Nachdem eine Kochzone auf diese Weise abgeschaltet wurde, kann sie natürlich auch wieder eingeschaltet werden.

**Tabelle 1:** Betriebszeitbegrenzung

Temperaturstufe	Betriebszeitbegrenzung in Stunden
0	0
1	6
2	6
3	5
4	5
5	4
6	4
7	3
8	3
9	2,5
10	2,5
11	2
12	2
13	1,5

14	1,5
15	1
16	1
17	0,5
18	0,5
19	0,5
Schnellheizen	10 Minuten

### Überhitzungsschutz

Ihr Kochfeld ist mit einigen Sensoren ausgestattet, die einen guten Schutz gegen Überhitzung bieten.



Folgendes gilt bei Überhitzung:

- Aktive Kochzonen können abgeschaltet werden.
- Die Temperaturstufe kann verringert werden. Dies wird allerdings nicht angezeigt.

### Fehlermeldungen

**Tabelle 2:** Fehlermeldungen und Ursachen

Fehlerursache	Anzeige	Anzeige
Mehrere Tasten auf einmal berührt	E-Symbol blinkt	Kochzonenanzeige
Kochfeld überhitzt	H-Symbol blinkt	Kochzonenanzeige
PTC-Kurzschluss	F0-Symbol leuchtet	Timeranzeige
PTC-Unterbrechung	F1-Symbol leuchtet	Timeranzeige
Sensorempfindlichkeit fehler	F2-Symbol leuchtet	Timeranzeige
Sensorbedienfeld-Kommunikationsfehler	F3-Symbol leuchtet	Timeranzeige
Induktionshardware-Fehler	„EX“-Symbol blinkt	Kochzonenanzeige

	Weitere Hinweise zu möglichen Fehlermeldungen finden Sie in Tabelle 2.
	Falls das Bedienfeld starkem Dampf ausgesetzt wird, kann sich das Bedienfeld abschalten, ein Fehlersignal ertönt.
	Halten Sie die Oberfläche des Bedienfeldes sauber. Andernfalls kann es zu Funktionsstörungen kommen.

## 6 Reinigung und Wartung

### Allgemeine Hinweise

Durch regelmäßiges Reinigen verlängern Sie die Lebenserwartung Ihres Gerätes und beugen Fehlfunktionen vor.



#### GEFAHR:

Trennen Sie das Gerät von der Stromversorgung, bevor Sie es reinigen. Es besteht Stromschlaggefahr!



#### GEFAHR:

Lassen Sie das Gerät vor dem Reinigen gründlich abkühlen. Verbrennungsgefahr durch heiße Flächen!

- Reinigen Sie das Gerät nach jedem Gebrauch gründlich. Dadurch lassen sich Speisereste leichter entfernen und können sich beim nächsten Einsatz des Backofens nicht einbrennen.
- Zur Reinigung benötigen Sie keine Spezialreiniger. Verwenden Sie am besten warmes Wasser mit etwas herkömmlichem Reiniger, ein weiches Tuch oder einen Schwamm. Anschließend mit einem Tuch trocknen.
- Achten Sie stets darauf, überschüssige und verschüttete Flüssigkeiten nach der Reinigung gründlich ab- bzw. aufzuwischen.
- Wenn Sie Edelstahl und Griffe reinigen verzichten Sie auf Reinigungsmittel, die Säuren oder Chlor enthalten. Reinigen Sie diese Teile mit einem weichen Tuch und etwas Flüssigreiniger (kein Scheuermittel); wischen Sie dabei am besten nur in eine Richtung.



Durch bestimmte Reinigungsmittel können die Oberflächen des Gerätes beschädigt werden. Verwenden Sie keine aggressiven Reinigungsmittel, keine Scheuermittel und keine scharfen oder spitzen Gegenstände bei der Reinigung.



Nutzen Sie keine Dampfreiniger zur Reinigung des Gerätes – es besteht Stromschlaggefahr.

### Kochfeld reinigen

#### Glaskeramik

Wischen Sie die Glaskeramik mit einem mit kaltem Wasser angefeuchteten Tuch sauber. Anschließend mit einem weichen Tuch trocknen. Achten Sie darauf, dass keine Rückstände auf der Glaskeramik verbleiben; andernfalls kann das Kochfeld bei der nächsten Nutzung beschädigt werden.

Versuchen Sie niemals, Rückstände mit Messern, Stahlwolle und ähnlichen Hilfsmitteln von der Glaskeramik zu entfernen.

Entfernen Sie Kalkflecken (beige bis gelbe Flecken) mit etwas Kalkentferner; Essig oder Zitronensaft funktionieren ebenfalls. Alternativ können Sie entsprechende handelsübliche Produkte verwenden. Bei hartnäckigen Verschmutzungen tragen Sie Reinigungsmittel mit einem Schwamm auf und warten ab, bis das Mittel richtig in den Schmutz eingezogen ist. Anschließend wischen Sie die Glaskeramik des Kochfeldes mit einem feuchten Tuch sauber.



Stark zuckerhaltige Lebensmittel müssen sofort entfernt werden, bevor die Glaskeramik abkühlt. Andernfalls kann die Glaskeramik dauerhaft beschädigt werden.

Mit der Zeit kann es zu leichten Farbveränderungen der Glaskeramik und der Markierungen kommen. Die Funktion des Gerätes wird dadurch nicht beeinträchtigt. Farbveränderungen und sonstige leichte optische Veränderungen sind bei Glaskeramik normal; es handelt sich nicht um einen Defekt.

## 7 Problemlösungen

### **Beim Kochen bilden sich Wassertropfen.**

- Der beim Kochen entstehenden Dampf kann sich niederschlagen und Wassertropfchen bilden, wenn er mit den kälteren Flächen des Gerätes in Berührung kommt. >>> *Dies ist kein Fehler.*

### **Beim Aufheizen und Abkühlen sind metallische Geräusche zu hören.**

- Wenn sich die Temperatur von Metallteilen ändert, dehnen sich diese aus oder ziehen sich zusammen – dabei entstehen Geräusche. >>> *Dies ist kein Fehler.*

### **Das Gerät funktioniert nicht.**

- Die Sicherung ist durchgebrannt oder ausgelöst. >>> *Kontrollieren Sie die Sicherungen im Sicherungskasten. Bei Bedarf austauschen oder zurücksetzen.*
- Das Gerät ist nicht richtig an die (geerdete) Steckdose angeschlossen. >>> *Überprüfen Sie die Steckerverbindung.*
- Die Anzeige leuchtet beim erneuten Einschalten des Kochfeldes nicht auf. >>> *Trennen Sie das Gerät vollständig von der Stromversorgung (Netzstecker ziehen oder Sicherung abschalten). 20 Sekunden abwarten, anschließend wieder anschließen.*

### **Der Kühlungslüfter arbeitet, obwohl das Kochfeld abgeschaltet ist.**

- Dies ist kein Fehler. Der Lüfter läuft weiter, bis die Elektronik im Herd auf eine akzeptable Temperatur abgekühlt ist.



Falls sich ein Problem nicht mit den obigen Hinweisen lösen lassen sollte, wenden Sie sich bitte an den autorisierten Kundendienst oder an den Händler, bei dem Sie das Gerät gekauft haben. Versuchen Sie niemals, ein defektes Gerät selbst zu reparieren.

# Garantiebedingungen

Für unsere Geräte übernehmen wir die Garantie zu den nachfolgend aufgeführten Bedingungen:

1. **elektrobregenz** elektrobregenz gewährt eine Garantie von 24 Monaten, gerechnet vom Tag der Lieferung an den Endverbraucher. Der Kaufbeleg dient als Nachweis, Diese Garantiezusage gilt nur gegenüber Endabnehmern, die Erstkäufer unserer Geräte vom Händler sind.

2. Durch diese Garantie ist die gesetzliche Gewährleistungspflicht nicht eingeschränkt.

3. Innerhalb der Garantiezeit wird unser Kundendienst Mängel des Gerätes, die nachweislich auf Material- oder Fertigungsfehler zurückzuführen sind, nach Überprüfung der Verhältnismäßigkeit beheben. Die Entscheidung welcher Art der Nachbesserung erfolgt liegt ausschließlich bei  
Wir übernehmen die für die Beseitigung des Mangels anfallenden Kosten für Arbeitszeit und Material.

4. Unsere Garantieleistung erfolgt nur, wenn das Gerät sachgemäß und unter Beachtung unserer Auf- und Einbauvorschriften behandelt wurde.

Unsere Garantie erstreckt sich nicht auf leicht zerbrechliche Teile aus Glas oder Kunststoff, sowie Verbrauchsteile, wie z.B. Aktivkohlefilter, Glühlampen, Glühbirnen, etc., sowie Schäden, die durch abnorme Bedingungen in der Strom- bzw. Wasserzufuhr oder durch höhere Gewalt verursacht werden. **Transportschäden fallen nicht unter diese Garantie.**

Schäden außerhalb des Gerätes, sowie Schäden durch Eingriffe bzw. Reparaturen von Personen, die nicht durch **elektrobregenz** ermächtigt wurden, sind von der Garantieleistung ausgeschlossen.

5. Garantiepflichtige Mängel müssen unverzüglich der nächstgelegenen **elektrobregenz**-Kundendienststelle unter Vorlage des Kaufbeleges gemeldet werden.

6. Durch Garantieleistungen wird die Garantiefrist des Gerätes nicht verlängert. Bitte überprüfen Sie das Gerät sofort nach Übernahme und melden Sie eventuelle Fehler innerhalb von 14 Tagen.

Wir danken Ihnen, dass Sie ein Qualitätsprodukt von **elektrobregenz** erworben haben und wünschen Ihnen viel Freude!

# elektrabregenz

## KUNDENDIENST

### **Wien/Niederösterreich Süd/Burgenland Nord:**

Elektrotechnik Zimmermann, Richard-Strauss-Straße 45, 1230 Wien,  
Tel.: 0810 53 00 00, Mobil: 0664 814 44 44

### **Niederösterreich Nord:**

Schienertechnik GmbH, Fladnitzerweg 30, 2070 Retz,  
Tel.: 0810 53 00 00, Mobil: 0664 814 44 44

### **Steiermark/Kärnten/Burgenland Süd/Osttirol**

Elektrotechnik Hochegger, Eckertstraße 7, 8020 Graz,  
Tel.: 0810 53 00 00, Mobil: 0664 814 44 44

### **Oberösterreich:**

Fragner Haushaltsgeräte Service GmbH, Derfflingerstraße 12, 4020 Linz,  
Tel.: 0810 53 00 00, Mobil: 0664 814 44 44

### **Salzburg:**

Hausgerätetechnik Kollmann und Arbinger GmbH, Sankt Georgener Landstraße 6,  
5113 Sankt Georgen bei Salzburg,  
Tel.: 0810 53 00 00, Mobil: 0664 814 44 44

### **Tirol:**

Elektrotechnik Wurm GmbH, Fiecht Au 32, 6134 Vomp,  
Tel.: 0810 53 00 00, Mobil: 0664 814 44 44

### **Vorarlberg:**

Expert Schelling GmbH, Lustenauer Straße 1, 6850 Dornbirn,  
Tel.: 0810 53 00 00, Mobil: 0664 814 44 44

**Konstruktionsänderungen im Rahmen der technischen Entwicklung bleiben vorbehalten!**

