



LaserJet Pro MFP M148-M149

LaserJet Pro MFP M227-M229

LaserJet Ultra MFP M230-M231

Podręcznik użytkownika

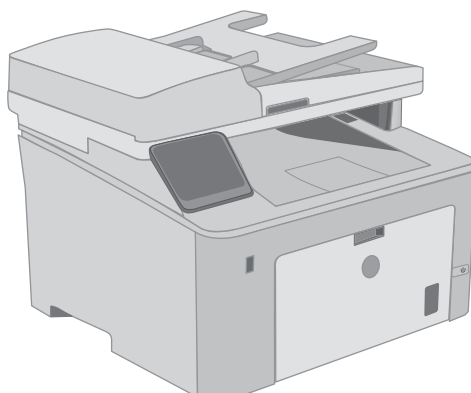
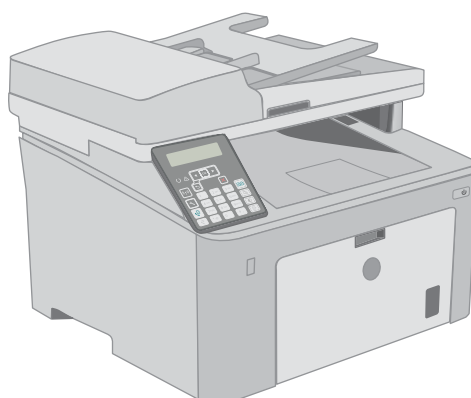
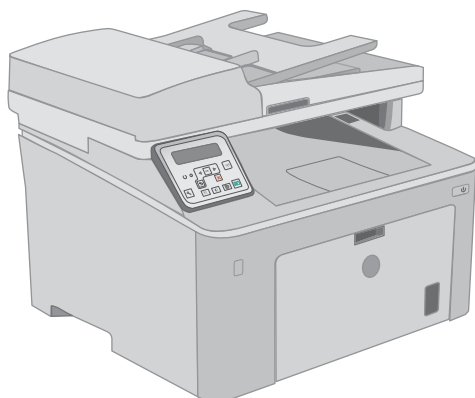

M148-M149

M227-M229

M230-M231



www.hp.com/support/ljM148MFP

www.hp.com/support/ljM227MFP



HP LaserJet Pro MFP M148-M149
HP LaserJet Pro MFP M227-M229
HP LaserJet Ultra MFP M230-M231

Podręcznik użytkownika

Prawa autorskie i licencja

© Copyright 2018 HP Development Company, L.P.

Powielanie, adaptacja lub tłumaczenie bez wcześniejszej pisemnej zgody jest zabronione, z wyjątkiem przypadków dozwolonych przez prawo autorskie.

Przedstawione tu informacje mogą ulec zmianie bez wcześniejszego powiadomienia.

Jedynymi gwarancjami na produkty i usługi firmy HP są gwarancje wyrażone w formie oświadczeń dołączonych do tych produktów i usług. Żaden zapis w niniejszym dokumencie nie może być interpretowany jako gwarancja dodatkowa. Firma HP nie ponosi żadnej odpowiedzialności za jakiegokolwiek braki techniczne lub błędy redakcyjne w niniejszym dokumencie.

Edition 4, 01/2019

Znaki handlowe

Adobe®, Adobe Photoshop®, Acrobat® i PostScript® są znakami towarowymi firmy Adobe Systems Incorporated.

Apple i logo Apple są znakami towarowymi firmy Apple Inc. zastrzeżonymi w Stanach Zjednoczonych i innych krajach.

macOS jest znakiem towarowym firmy Apple Inc. zarejestrowanym w Stanach Zjednoczonych i innych krajach.

OS X jest znakiem towarowym firmy Apple Inc. zarejestrowanym w Stanach Zjednoczonych i innych krajach/regionach.

AirPrint jest znakiem towarowym firmy Apple Inc. zarejestrowanym w Stanach Zjednoczonych i innych krajach/regionach.

iPad jest znakiem towarowym firmy Apple Inc. zarejestrowanym w Stanach Zjednoczonych i innych krajach/regionach.

iPod jest znakiem towarowym firmy Apple Inc. zarejestrowanym w Stanach Zjednoczonych i innych krajach/regionach.

iPhone jest znakiem towarowym firmy Apple Inc. zarejestrowanym w Stanach Zjednoczonych i innych krajach/regionach.

Microsoft®, Windows®, Windows® XP i Windows Vista® są znakami towarowymi firmy Microsoft Corporation zastrzeżonymi w Stanach Zjednoczonych.

UNIX® jest zastrzeżonym znakiem towarowym organizacji The Open Group.

Spis treści

1 Przegląd drukarki	1
Widoki drukarki	2
Widok drukarki z przodu	2
Widok drukarki z tyłu	3
Porty interfejsów	3
Widok dwuwierszowego panelu LCD sterowania (modele M148dw, M227d, M227sdn, M230sdn)	4
Widok dwuwierszowego panelu LCD sterowania (modele M148fdw, M227fdn)	5
Widok panelu sterowania z ekranem dotykowym (modele M227fdw i M230fdw)	7
Układ ekranu głównego	8
Korzystanie z dotykowego panelu sterowania	8
Dane techniczne drukarki	10
Dane techniczne	10
Obsługiwane systemy operacyjne	10
Rozwiązania do druku mobilnego	12
Wymiary drukarki	13
Zużycie energii, parametry elektryczne i poziom głośności	14
Zakres środowiska pracy	14
Konfiguracja drukarki i instalacja oprogramowania	15
2 Podajniki papieru	17
Włóż papier do priorytetowego podajnika wejściowego	18
Wprowadzenie	18
Orientacja papieru w priorytetowym podajniku wejściowym	19
Włóż papier do głównego podajnika wejściowego	21
Wprowadzenie	21
Orientacja papieru w głównym podajniku wejściowym	23
Ładowanie i drukowanie na kopertach	25
Wprowadzenie	25
Drukowanie na kopertach	25
Orientacja kopert	26
Ładowanie kopert i drukowanie na nich	27
Wprowadzenie	27

Podawanie ręczne etykiet	27
Orientacja etykiety	28

3 Materiały eksploatacyjne, akcesoria i podzespoły 29

Zamawianie materiałów eksploatacyjnych, akcesoriów i części zamiennych	30
Zamawianie	30
Materiały eksploatacyjne i akcesoria	30
Części do samodzielnej naprawy przez klienta	30
Skonfiguruj ustawienia zabezpieczeń kasety z tonerem HP	32
Wprowadzenie	32
Włączanie i wyłączanie funkcji reguł dla kaset	32
Użyj Panelu sterowania drukarki, aby włączyć funkcję reguł dla kaset	32
Za pomocą Panelu sterowania drukarki wyłącz funkcję reguł dotyczących kaset	32
Użyj wbudowanego serwera internetowego HP (EWS) do konfiguracji funkcji reguł dla kaset.	33
Użyj wbudowanego serwera internetowego HP (EWS), aby wyłączyć funkcję reguł dla kaset.	33
Rozwiązywanie problemów dotyczących komunikatów dotyczących reguł kaset w panelu sterowania	34
Włączanie i wyłączanie funkcji zabezpieczenia kasety	34
Użyj Panelu sterowania drukarki, aby włączyć funkcję ochrony kasety	34
Użyj Panelu sterowania drukarki, aby włączyć funkcję ochrony kasety	34
Użyj wbudowanego serwera internetowego HP (EWS) do włączenia funkcji zabezpieczeń kaset.	35
Użyj wbudowanego serwera internetowego HP (EWS) do włączenia funkcji zabezpieczeń kaset.	35
Rozwiązywanie problemów dotyczących komunikatów dotyczących zabezpieczenia kaset w panelu sterowania	36
Wymiana kasety z tonerem	37
Wprowadzenie	37
Informacje na temat toneru	37
Wyjmowanie i wymiana kaset z tonerem	38
Wymiana bębna obrazowego	42
Wprowadzenie	42
Informacje na temat bębna obrazowego	42
Wyciąganie i wymiana bębna obrazowego	43

4 Drukowanie 47

Zadania drukowania w systemie Windows	48
Sposób skanowania (Windows)	48
Automatyczne drukowanie po obu stronach (Windows)	49

Ręczne drukowanie po obu stronach (Windows)	49
Drukowanie wielu stron na jednym arkuszu (Windows)	50
Wybór rodzaj papieru (Windows)	50
Dodatkowe zadania drukowania	51
Zadania drukowania (Mac OS X)	52
Sposób drukowania (OS X)	52
Automatyczne drukowanie na obu stronach (OS X)	52
Ręczne drukowanie na obu stronach (OS X)	52
Drukowanie wielu stron na jednym arkuszu (OS X)	53
Wybór rodzaju papieru (OS X)	53
Dodatkowe zadania drukowania	53
Drukowanie dla urządzeń przenośnych	55
Wprowadzenie	55
Wi-Fi Direct (tylko modele z obsługą sieci bezprzewodowej)	55
Włączanie i wyłączanie funkcji Wi-Fi Direct	57
Zmiana nazwy Wi-Fi Direct drukarki	57
HP ePrint za pośrednictwem poczty e-mail	58
oprogramowanie HP ePrint	60
AirPrint	60
Wbudowane rozwiązanie druku w systemie Android	61
Użyj drukowania z urządzenia USB (tylko modele z ekranem dotykowym)	62
Wprowadzenie	62
Krok 1: Uzyskaj dostęp do plików USB w drukarce	62
Krok 2: Drukowanie dokumentów z USB	62
Opcja 1: Drukowanie dokumentów	62
Opcja 2: Drukowanie zdjęć	63
5 Kopiuj	65
Kopiowanie	66
Kopiowanie po obu stronach (dwustronne)	68
Ręczne kopiowanie po obu stronach	68
Dodatkowe zadania kopiowania	70
6 Skanuj	71
Skanowanie za pomocą oprogramowania HP Scan (system Windows)	72
Skanowanie za pomocą oprogramowania HP Easy Scan (OS X)	73
Konfiguracja funkcji skanowania do wiadomości e-mail (tylko modele z ekranem dotykowym)	74
Wprowadzenie	74
Zanim zaczniesz	74
Metoda nr 1: Korzystanie z kreatora funkcji Skanuj do wiadomości e-mail (Windows)	74

Metoda 2: Konfiguracja funkcji skanowania do poczty e-mail z użyciem wbudowanego serwera internetowego HP (Windows)	76
Krok 1: Otwórz wbudowany serwer internetowy HP (EWS)	76
Krok 2: Konfiguracja funkcji skanowania do wiadomości e-mail	76
Krok 3: Dodawanie kontaktów do książki adresowej poczty e-mail	78
Krok czwarty: Konfiguracja domyślnych opcji poczty e-mail	78
Konfiguracja funkcji skanowania do poczty e-mail w komputerze Mac	79
Krok 1: Otwórz wbudowany serwer internetowy HP (EWS)	79
Metoda 1: Otwarcie strony wbudowanego serwera internetowego (EWS) za pomocą przeglądarki internetowej	79
Metoda 2: Otwarcie strony wbudowanego serwera internetowego (EWS) za pomocą programu HP Utility	79
Krok 2: Konfiguracja funkcji skanowania do wiadomości e-mail	80
Krok 3: Dodawanie kontaktów do książki adresowej poczty e-mail	81
Krok czwarty: Konfiguracja domyślnych opcji poczty e-mail	81
Konfiguracja funkcji skanowania do folderu sieciowego (tylko modele z ekranem dotykowym)	83
Wprowadzenie	83
Zanim zaczniesz	83
Metoda nr 1: Korzystanie z Kreatora skanowania do folderu sieciowego (Windows)	83
Metoda 2: Konfiguracja funkcji skanowania do folderu sieciowego z użyciem wbudowanego serwera internetowego HP (Windows)	85
Krok 1: Otwórz wbudowany serwer internetowy HP (EWS)	85
Krok 2: Konfiguracja funkcji skanowania do folderu sieciowego	86
Konfiguracja funkcji skanowania do folderu sieciowego w komputerze Mac	87
Krok 1: Otwórz wbudowany serwer internetowy HP (EWS)	87
Metoda 1: Otwarcie strony wbudowanego serwera internetowego (EWS) za pomocą przeglądarki internetowej	87
Metoda 2: Otwarcie strony wbudowanego serwera internetowego (EWS) za pomocą programu HP Utility	87
Krok 2: Konfiguracja funkcji skanowania do folderu sieciowego	88
Skanowanie do dysku flash USB (tylko modele z ekranem dotykowym)	90
Skanowanie do wiadomości e-mail (tylko modele z ekranem dotykowym)	91
Skanowanie do folderu sieciowego (tylko modele z ekranem dotykowym)	92
Dodatkowe zadania skanowania	93
7 Faksowanie	95
Konfiguracja wysyłania i odbierania faksów	96
Przed rozpoczęciem	96
Krok 1: Określenie typu połączenia telefonicznego	96
Krok 2: Skonfigurowanie faksu	97
Dedykowana linia telefoniczna	97

Wspólna linia głosowa/faksowa	98
Wspólna linia głosowa/faksowa z automatem zgłoszeniowym	99
Krok 3: Skonfigurowanie ustawienia godziny, daty i nagłówek faksu	101
Kreator konfiguracji faksu HP	101
Panel sterowania drukarki	101
Wbudowany serwer internetowy (EWS) HP i Przybornik urządzeń HP (Windows)	102
Krok 4: Uruchom test faksu	103
Wysyłanie faksu	104
Faksowanie za pomocą skanera płaskiego	104
Wysyłanie faksów z podajnika dokumentów	105
Korzystanie z kodów szybkiego wybierania i kodów wybierania grupowego	105
Wysyłanie faksu za pomocą oprogramowania	106
Wysyłanie faksu z aplikacji innych firm, takich jak program Microsoft Word	106
Dodatkowe zadania faksowania	107

8 Zarządzanie drukarką 109

Korzystanie z aplikacji Usługi sieciowe HP (tylko modele z ekranem dotykowym)	110
Zmiana typu połączenia drukarki (Windows)	111
Zaawansowana konfiguracja przy użyciu wbudowanego serwera internetowego HP (EWS) oraz Przybornika urządzeń HP (Windows)	112
Zaawansowana konfiguracja przy użyciu programu HP Utility dla systemu OS X	117
Otwieranie aplikacji HP Utility	117
Funkcje HP Utility	117
Konfigurowanie ustawień sieci IP	120
Wprowadzenie	120
Oświadczenie dotyczące udostępniania drukarki	120
Wyświetlanie lub zmiana ustawień sieciowych	120
Zmiana nazwy drukarki w sieci	121
Ręczna konfiguracja parametrów TCP/IP IPv4 z panelu sterowania urządzenia	122
Ustawienia szybkości łącza i duplexu	123
Funkcje zabezpieczające drukarkę	125
Wprowadzenie	125
Przypisywanie lub zmiana hasła do urządzenia za pomocą wbudowanego serwera internetowego HP	125
Blokowanie formatyzatora	126
Konfigurowanie ustawień trybu cichego wydruku	127
Wprowadzenie	127
Metoda 1: Konfigurowanie ustawień trybu cichego drukowania za pomocą panelu sterowania drukarki	127
Metoda 2: Konfigurowanie ustawień trybu cichego wydruku z poziomu wbudowanego serwera internetowego (EWS) HP	128

Ustawienia oszczędzania energii	129
Wprowadzenie	129
Drukowanie przy użyciu ustawienia EconoMode	129
Skonfiguruj ustawienie Tryb uśpienia/automatyczne wyłączenie po okresie bezczynności	129
Ustawianie opóźnienia wyłączenia po okresie bezczynności i konfiguracja urządzenia tak, aby zużywało 1 W mocy lub mniej	130
Ustawienie opóźnienia wyłączenia	131
Aktualizacja oprogramowania sprzętowego	133
Metoda 1: Aktualizacja za pomocą panelu sterowania	133
Metoda 2: Aktualizacja oprogramowania sprzętowego przy użyciu Narzędzia aktualizacji oprogramowania sprzętowego	134
9 Rozwiązywanie problemów	137
Obsługa klienta	138
System pomocy panelu sterowania (tylko modele ekranu dotykowego)	139
Przywracanie domyślnych ustawień fabrycznych	140
Na panelu sterowania drukarki wyświetlany jest komunikat „Niski poziom tuszu w kasecie” lub „Bardzo niski poziom tuszu w kasecie”	141
Zmiana ustawień „Niski poziom tuszu w kasecie”	141
Drukarki z funkcją faksu	142
Zamawianie materiałów eksploatacyjnych	142
Drukarka nie pobiera papieru lub podaje go nieprawidłowo.	143
Wprowadzenie	143
Drukarka nie pobiera papieru	143
Drukarka pobiera kilka arkuszy papieru	144
Podajnik dokumentów zacina się, marszczy papier lub pobiera na raz więcej arkuszy papieru	145
Usuwanie zacięć papieru	147
Wprowadzenie	147
Miejsca zacięć papieru	147
Czy masz do czynienia z częstymi lub powtarzającymi się zacięciami papieru?	148
Usuń zacięty papier z podajnika dokumentów	149
Usuwanie zaciętego papieru z głównego podajnika wejściowego	151
Usuwanie zacięć w pobliżu kasety z tonerem	156
Usuwanie zacięć w pojemniku wyjściowym	160
Usuwanie zacięć papieru w obszarze dupleksera	163
Czyszczenie wymiennego zespołu folii automatycznego podajnika dokumentów (ADF)	168
Poprawianie jakości druku	171
Wprowadzenie	171
Drukowanie dokumentu z innego programu	171
Sprawdzanie ustawienia typu papieru dla zlecenia druku	171
Sprawdzenie ustawienia rodzaju papieru (Windows)	171

Sprawdzanie ustawienia rodzaju papieru (OS X)	172
Sprawdzanie stanu wkładu z tonerem	172
Czyszczenie drukarki	173
Drukowanie strony czyszczącej	173
Sprawdzanie czystości szyby skanera (kurz i smugi)	174
Sprawdź, czy nie ma żadnych uszkodzeń kasety i bębna obrazowego.	174
Sprawdzenie papieru i środowiska drukowania	175
Krok 1: Należy używać tylko papieru zgodnego ze specyfikacjami firmy HP	175
Krok 2: Sprawdzanie środowiska pracy	175
Krok 3: Ustawianie wyrównania poszczególnych podajników papieru	175
Używanie innego sterownika druku	176
Sprawdź ustawienia trybu EconoMode	177
Dostosowywanie gęstości druku	177
Poprawienie jakości skanowanych i kopiowanych obrazów	179
Wprowadzenie	179
Sprawdzanie czystości szyby skanera (kurz i smugi)	179
Sprawdzenie ustawień papieru	179
Optymalizacja dla tekstu lub obrazów	180
Kopiowanie od krawędzi do krawędzi	181
Czyszczenie rolek pobierających i wkładki rozdzielającej w podajniku dokumentów	182
Poprawianie jakości obrazu faksu	184
Wprowadzenie	184
Sprawdzanie czystości szyby skanera (kurz i smugi)	184
Sprawdzenie ustawienia rozdzielczości faksów wysyłanych	185
Sprawdzenie ustawień poprawiania błędów	186
Sprawdzenie ustawienia dopasowania do strony	187
Czyszczenie rolek pobierających i wkładki rozdzielającej w podajniku dokumentów	188
Wysłanie do innego urządzenia faksowego	189
Sprawdzenie urządzenia faksowego nadawcy	189
Rozwiązywanie problemów z siecią przewodową	190
Wprowadzenie	190
Złe połączenie fizyczne	190
Komputer używa błędnego adresu IP drukarki	190
Komputer nie może skomunikować się z drukarką	190
Drukarka korzysta z nieodpowiednich ustawień szybkości łącza i duplexu dla komunikacji z siecią	191
Nowe programy mogły spowodować problemy ze zgodnością	191
Komputer lub stacja robocza mogą być błędnie skonfigurowane	191
Drukarka została wyłączona lub w inne ustawienia sieci są błędne	191
Rozwiązywanie problemów z siecią bezprzewodową	192
Wprowadzenie	192

Lista kontrolna konfiguracji łączności bezprzewodowej	192
Po skonfigurowaniu łączności bezprzewodowej drukarka nie drukuje	193
Drukarka nie drukuje, a na komputerze jest zainstalowane zewnętrzne oprogramowanie zapory .	193
Po zmianie miejsca routera bezprzewodowego lub drukarki połączenie bezprzewodowe nie działa	193
Nie można podłączyć większej liczby komputerów do drukarki bezprzewodowej	194
Drukarka bezprzewodowa traci łączność po podłączeniu do sieci VPN	194
Sieci nie ma na liście sieci bezprzewodowych	194
Sieć bezprzewodowa nie działa	194
Przeprowadzanie testu diagnostycznego sieci bezprzewodowej	195
Ograniczanie zakłóceń w sieci bezprzewodowej	195
Rozwiązywanie problemów z faksem	197
Wprowadzenie	197
Lista kontrolna rozwiązywania problemów z faksem	197
Rozwiązywanie ogólnych problemów z faksowaniem	198
Wolne wysyłanie faksów	198
Niska jakość faksu	199
Faksy są obcięte lub drukowane na dwóch stronach	200
Indeks	201

1 Przegląd drukarki

- [Widoki drukarki](#)
- [Dane techniczne drukarki](#)
- [Konfiguracja drukarki i instalacja oprogramowania](#)

Informacje dodatkowe:

Poniższe informacje są poprawne w chwili publikacji. Aktualne informacje można znaleźć na stronach www.hp.com/support/ljM148MFP, www.hp.com/support/ljM227MFP.

Pełne wsparcie HP dla drukarki obejmuje następujące informacje:

- Instalacja i konfiguracja
- Nauka i użytkowanie
- Rozwiązywanie problemów
- Pobierz aktualizacje programów i oprogramowania sprzętowego
- Dołączanie do forów pomocy technicznej
- Znajdowanie informacji o gwarancji i przepisach

Widoki drukarki

- [Widok drukarki z przodu](#)
- [Widok drukarki z tyłu](#)
- [Porty interfejsów](#)
- [Widok dwuwierszowego panelu LCD sterowania \(modele M148dw, M227d, M227sdn, M230sdn\)](#)
- [Widok dwuwierszowego panelu LCD sterowania \(modele M148fdw, M227fdn\)](#)
- [Widok panelu sterowania z ekranem dotykowym \(modele M227fdw i M230fdw\)](#)

Widok drukarki z przodu

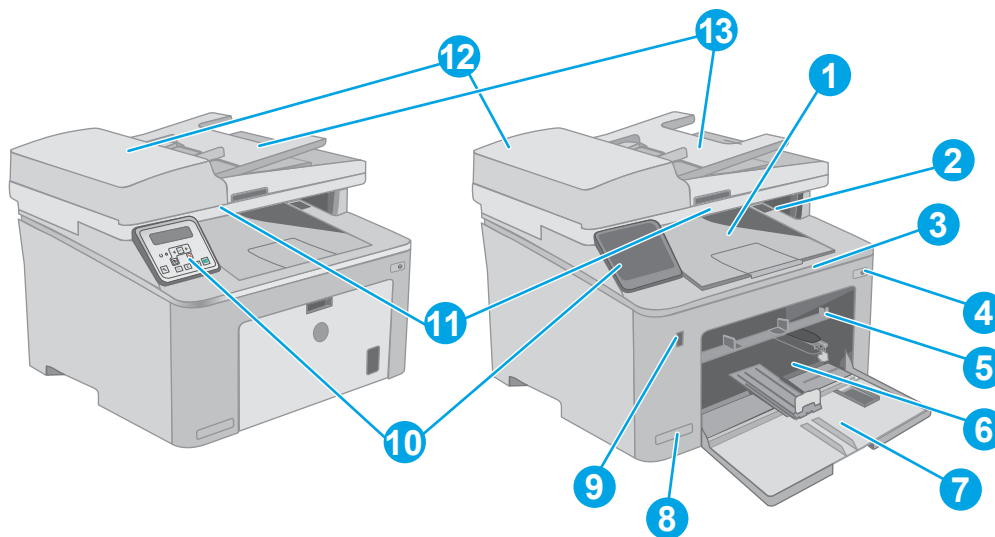

1	Pojemnik wyjściowy
2	Drzwiczki kasety z tonerem
3	Przedłużenie pojemnika wyjściowego
4	Przycisk zasilania
5	Priorytetowy podajnik wejściowy
6	Główny podajnik wejściowy
7	Drzwiczki głównego podajnika wejściowego
8	Nazwa modelu
9	Port USB (do drukowania i skanowania bez komputera) (wyłącznie modele z ekranem dotykowym)
10	Panel sterowania
11	Skaner
12	Podajnik dokumentów
13	Podajnik papieru podajnika dokumentów

Widok drukarki z tyłu

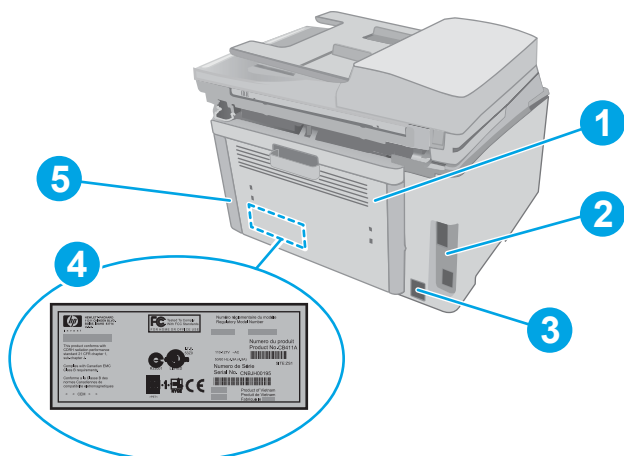

1	Tylne drzwiczki (dostęp do usuwania zacięć)
2	Porty interfejsów
3	Połączenie zasilania
4	Etykieta z numerem seryjnym oraz numerem produktu
5	Gniazdo blokady zabezpieczeń typu kablowego (na pokrywie tylnej drukarki)

Porty interfejsów

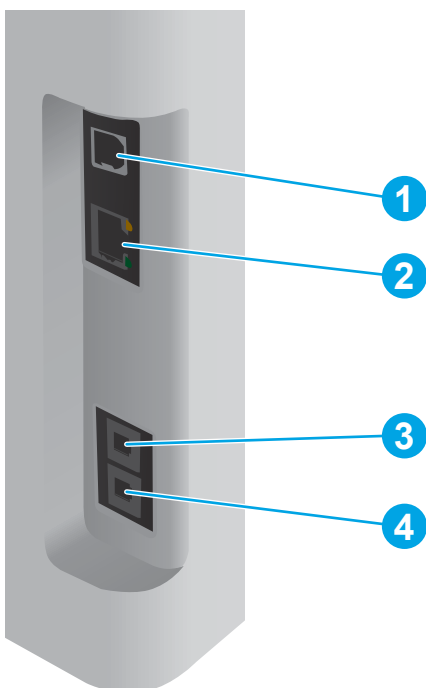





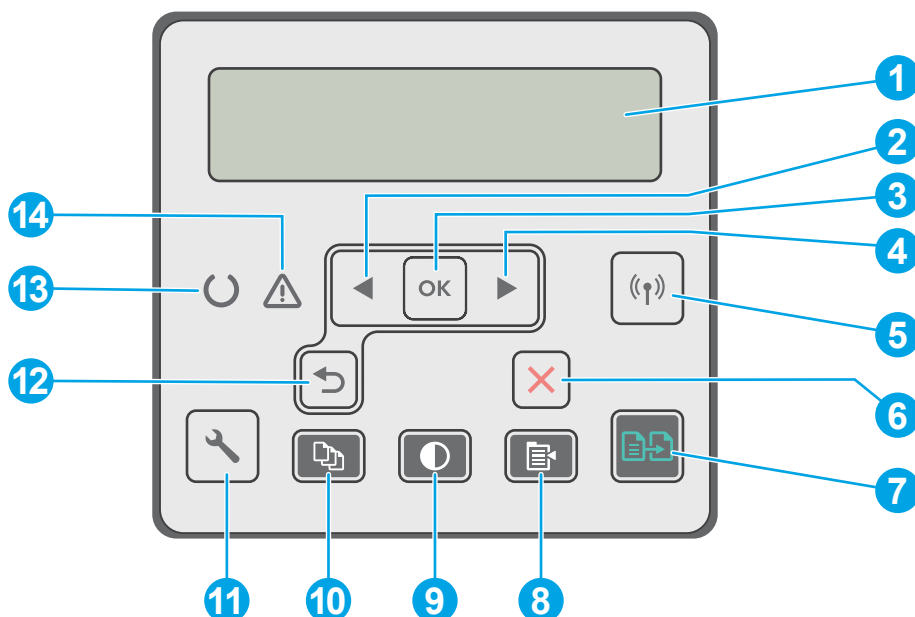

1	Port USB
2	Port Ethernet

3	Port wejście liniowe faksu (do podłączania linii telefoniczno-faksowej do drukarki) (tylko modele z faksem).
4	Port wyjście liniowe telefonu (do podłączania telefonu o numerze wewnętrznym, automatycznej sekretarki lub innego urządzenia) (tylko modele z faksem).

Widok dwuwierszowego panelu LCD sterowania (modele M148dw, M227d, M227sdn, M230sdn)









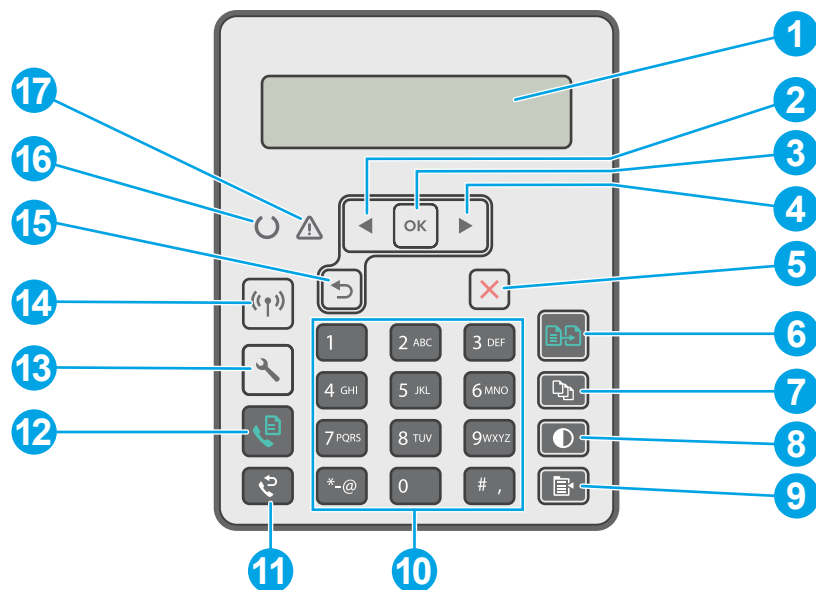



1	Wyświetlacz panelu sterowania	Na tym ekranie są wyświetlane menu oraz informacje o drukarce.
2	Przycisk strzałki w lewo ◀	Służy do poruszania się po menu i zmniejszania wartości na wyświetlaczu.
3	Przycisk OK	Naciśnij przycisk OK, aby wykonać jedną z poniższych czynności: <ul style="list-style-type: none"> • Otworzyć menu panelu sterowania. • Otworzyć podmenu wyświetlone na wyświetlaczu panelu sterowania. • Wybrać pozycję menu. • Usunąć niektóre błędy. • Rozpocząć zadanie drukowania w odpowiedzi na monit wyświetlony na panelu sterowania (np. po wyświetleniu na panelu komunikatu Naciśnij OK, aby kontynuować).
4	Przycisk strzałki w prawo ▶	Służy do poruszania się po menu i zwiększania wartości na wyświetlaczu.
5	Przycisk połączenia bezprzewodowego ((P)) (tylko modele bezprzewodowe)	Ten przycisk służy do otwierania menu Wireless (Łączność bezprzewodowa) i informacji o stanie sieci bezprzewodowej.

6	Przycisk Anuluj 	Naciśnij ten przycisk, aby anulować zadanie drukowania lub zamknąć menu panelu sterowania.
7	Przycisk Rozpocznij kopiowanie 	Za pomocą tego przycisku można uruchomić zlecenie kopiowania.
8	Przycisk menu kopiowania 	Ten przycisk otwiera menu Kopiowanie.
9	Przycisk Rozjaśnij/Przyciemnij kopię 	Za pomocą tego przycisku można rozjaśnić lub przyciemnić kopie.
10	Przycisk Liczba kopii 	Ten przycisk umożliwia ustawienie liczby kopii dla zlecenia.
11	Przycisk konfiguracji 	Dotknięcie tego przycisku otwiera menu Konfiguracji.
12	Przycisk strzałki wstecz 	Przycisk ten należy nacisnąć, aby wykonać jedną z poniższych czynności: <ul style="list-style-type: none"> • Zamknąć menu panelu sterowania • Przejść do poprzedniego menu na liście podmenu • Przejść do poprzedniej pozycji menu na liście podmenu (bez zapisywania zmian pozycji menu)
13	Kontrolka Gotowe (zielona)	Kontrolka Gotowe świeci się, kiedy drukarka jest gotowa do drukowania. Miga, gdy drukarka odbiera dane, anuluje zlecenie drukowania lub jest w trybie uśpienia.
14	Kontrolka Uwaga (pomarańczowa)	Kontrolka Uwaga miga, gdy drukarka wymaga interwencji użytkownika. Jeśli świeci się kontrolka Uwaga, wystąpił błąd.

Widok dwuwierszowego panelu LCD sterowania (modele M148fdw, M227fdn)



1	Wyświetlacz 2-wierszowego panelu sterowania	Na tym ekranie są wyświetlane menu oraz informacje o drukarce.
---	---	--

2	Przycisk strzałki w lewo ◀	Służy do poruszania się po menu i zmniejszania wartości na wyświetlaczu.
3	Przycisk OK	Naciśnij przycisk OK , aby wykonać jedną z poniższych czynności: <ul style="list-style-type: none"> • Otworzyć menu panelu sterowania. • Otworzyć podmenu wyświetlone na wyświetlaczu panelu sterowania. • Wybrać pozycję menu. • Usunąć niektóre błędy. • Rozpocząć zadanie drukowania w odpowiedzi na monit wyświetlony na panelu sterowania (np. po wyświetleniu na panelu komunikatu Naciśnij OK, aby kontynuować).
4	Przycisk strzałki w prawo ▶	Służy do poruszania się po menu i zwiększania wartości na wyświetlaczu.
5	Przycisk Anuluj ✕	Naciśnij ten przycisk, aby anulować zadanie drukowania lub zamknąć menu panelu sterowania.
6	Przycisk Rozpocznij kopiowanie 	Naciśnij ten przycisk, aby rozpocząć zadanie kopiowania.
7	Przycisk Liczba kopii 	Ta funkcja umożliwia ustawienie liczby kopii.
8	Przycisk Jaśniej/Ciemniej 	Użyj tego przycisku, aby dostosować ustawienia jasności dla bieżącego zadania kopiowania.
9	Przycisk menu kopiowania 	Dotknięcie tego przycisku otwiera menu Kopiowanie .
10	Klawiatura alfanumeryczna	Użyj klawiatury numerycznej, aby wprowadzić numer faksu.
11	Przycisk ponownego wybierania numeru 	Ten przycisk służy do ponownego wybrania numeru faksu użytego w poprzednim zadaniu faksowania.
12	Przycisk Rozpocznij faksowanie 	Za pomocą tego przycisku można rozpocząć zadanie faksowania.
13	Przycisk konfiguracji 	Dotknięcie tego przycisku otwiera menu Konfiguracji .
14	Przycisk połączenia bezprzewodowego  (tylko modele bezprzewodowe)	Ten przycisk służy do otwierania menu Wireless (Łączność bezprzewodowa) i informacji o stanie sieci bezprzewodowej.
15	Przycisk strzałki wstecz ↶	Przycisk ten należy nacisnąć, aby wykonać jedną z poniższych czynności: <ul style="list-style-type: none"> • Zamknąć menu panelu sterowania • Przejść do poprzedniego menu na liście podmenu • Przejść do poprzedniej pozycji menu na liście podmenu (bez zapisywania zmian pozycji menu)
16	Kontrolka LED gotowości 	Kontrolka gotowości świeci światłem ciągłym, kiedy drukarka jest gotowa do drukowania. Miga, gdy drukarka odbiera dane lub anuluje zadanie drukowania.
17	Kontrolka ostrzeżenia 	Kontrolka ostrzeżenia miga, gdy drukarka wymaga interwencji użytkownika, np. jeśli w drukarce zabrakło papieru lub należy wymienić kasetę z tonerem. Jeśli kontrolka ostrzeżenia świeci światłem ciągłym, wystąpił błąd.

Widok panelu sterowania z ekranem dotykowym (modele M227fdw i M230fdw)

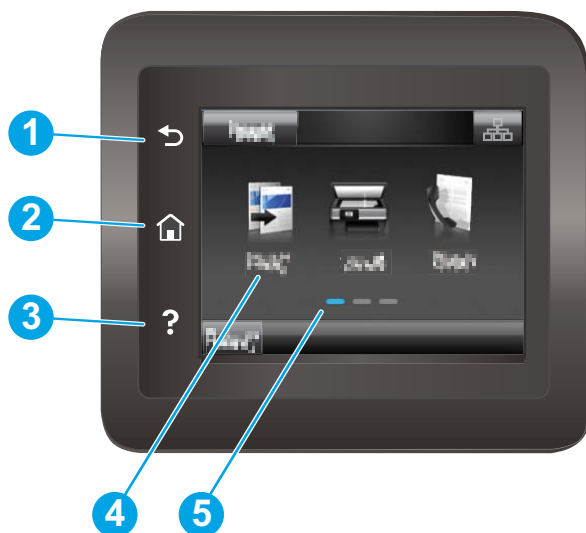







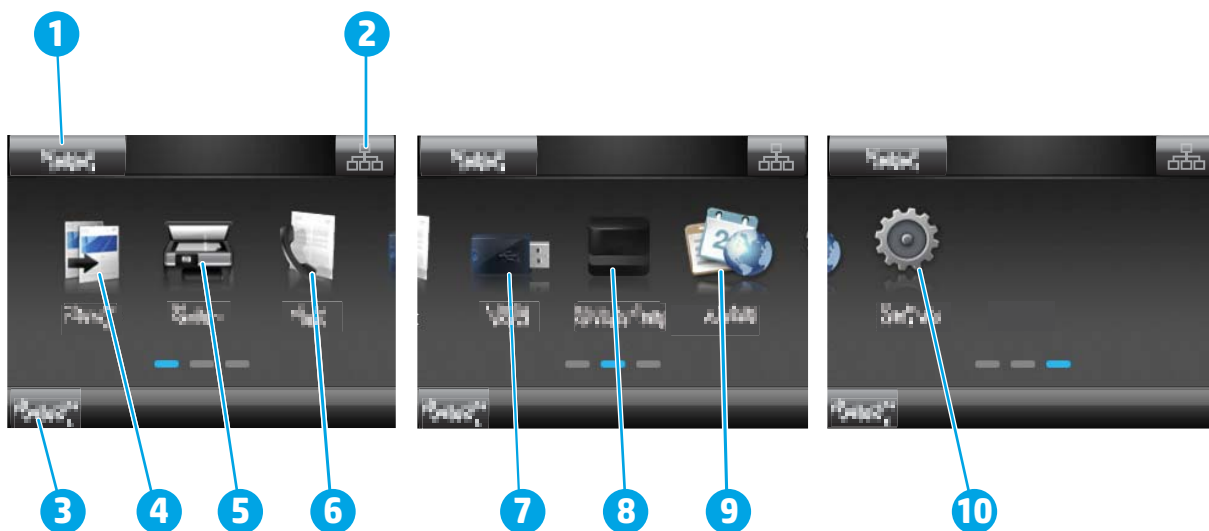

1	Przycisk Wstecz	Powrót do poprzedniego ekranu.
2	Przycisk ekranu głównego	Dostęp do ekranu głównego.
3	Przycisk Pomoc	Dostęp do systemu pomocy Panelu sterowania.
4	Kolorowy ekran dotykowy	Dostęp do menu, animacji pomocniczych oraz informacji o drukarce
5	Wskaźnik ekranowy strony głównej	Informacja o ekranie głównym wyświetlanym aktualnie w panelu sterowania

 **UWAGA:** Pomimo że panel sterowania nie jest wyposażony w standardowy przycisk **Cancel** (Anuluj), w trakcie realizacji wielu procesów na ekranie dotykowym drukarki jest wyświetlany przycisk **Cancel** (Anuluj). Umożliwia on użytkownikowi anulowanie procesu drukarki przed jego zakończeniem.







Układ ekranu głównego

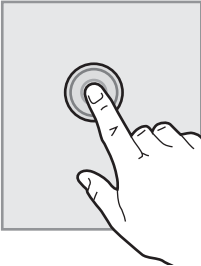

1	Przycisk Reset	Przycisk ten służy do resetowania tymczasowych ustawień zadań do wartości domyślnych.
2	Przycisk Informacje o połączeniu	Dotknięcie tego przycisku powoduje wyświetlenie menu Informacje o połączeniu , które zawiera informacje o sieci. W zależności od typu sieci, do której podłączona jest drukarka, przycisk ten ma postać ikony sieci przewodowej  lub ikony sieci bezprzewodowej  .
3	Status drukarki	W obszarze tego ekranu są wyświetlane informacje dotyczące ogólnego stanu drukarki.
4	Kopiuj 	Dotknięcie tego przycisku otwiera menu kopiowania.
5	Skanuj 	Dotknięcie tego przycisku otwiera menu skanowania: <ul style="list-style-type: none">• Skanuj na dysk USB• Skanuj do folderu sieciowego• Skanowanie do wiadomości e-mail
6	Faks 	Dotknięcie tego przycisku otwiera menu faksowania:
7	USB 	Dotknięcie tego przycisku otwiera menu USB Flash Drive (Napęd USB Flash).
8	Materiały eksploatacyjne 	Dotknięcie tego przycisku powoduje wyświetlenie informacji o stanie materiałów eksploatacyjnych.
9	Menu Aplikacje 	Dotknięcie tego przycisku otwiera menu Apps (Aplikacje), które umożliwia drukowanie bezpośrednio z poziomu wybranych aplikacji sieci Web.
10	Konfiguracja 	Dotknięcie tego przycisku otwiera menu Setup (Konfiguracja).

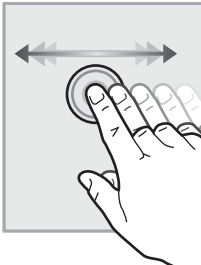
Korzystanie z dotykowego panelu sterowania

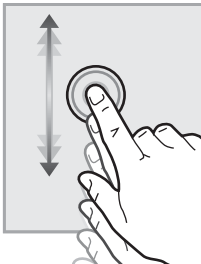
Dotykowy panel sterowania drukarki obsługuje się za pomocą poniższych czynności.

Czynność	Opis	Przykład
<p data-bbox="277 226 368 254">Dotknięcie</p> 	<p data-bbox="592 226 1018 331">Za pomocą dotyku można wybrać pozycję lub otworzyć menu. Podczas przewijania menu krótkie dotknięcie ekranu zatrzymuje przewijanie.</p>	<p data-bbox="1038 226 1465 279">Dotknij ikony Konfiguracja , aby otworzyć menu Konfiguracja.</p>
<p data-bbox="277 590 453 617">Przesunięcie palcem</p> 	<p data-bbox="592 590 1018 674">Dotknij ekranu, a następnie przesunij palcem w poziomie, aby przewinąć zawartość ekranu w bok.</p>	<p data-bbox="1038 590 1465 642">Przesunij palcem po ekranie głównym, aby uzyskać dostęp do Konfiguracji .</p>
<p data-bbox="277 953 376 980">Przewijanie</p> 	<p data-bbox="592 953 1018 1016">Dotknij ekranu, a następnie, nie podnosząc palca, przesunij nim w pionie, aby przesunąć ekran.</p>	<p data-bbox="1038 953 1465 984">Przewiń zawartość menu Konfiguracja .</p>

Dane techniczne drukarki

 **WAŻNE:** Poniższe parametry techniczne są prawidłowe w momencie publikacji, ale mogą ulec zmianie. Dodatkowe informacje znajdziesz na stronie www.hp.com/support/ljM148MFP, www.hp.com/support/ljM227MFP.

- [Dane techniczne](#)
- [Obsługiwane systemy operacyjne](#)
- [Rozwiązania do druku mobilnego](#)
- [Wymiary drukarki](#)
- [Zużycie energii, parametry elektryczne i poziom głośności](#)
- [Zakres środowiska pracy](#)

Dane techniczne

Zobacz więcej informacji w sekcji www.hp.com/support/ljM148MFP, www.hp.com/support/ljM227MFP.

Obsługiwane systemy operacyjne

Poniższe informacje dotyczą sterowników druku PCL 6 danej drukarki dla systemu Windows i sterowników druku HP dla systemu OS X oraz instalacji oprogramowania.

System Windows: W zależności od dostępnej wersji systemu Windows instalator oprogramowania HP instaluje sterownik HP PCL.6, HP PCL 6 lub HP PCL-6 oraz, w przypadku korzystania z pełnej opcji instalatora, oprogramowanie opcjonalne. Pobierz sterowniki HP PCL.6, HP PCL 6 i HP PCL-6 z witryny pomocy technicznej dla tej drukarki: www.hp.com/support/ljM148MFP, www.hp.com/support/ljM227MFP

Komputery Macintosh oraz system OS X: Z tą drukarką działają komputery Mac. Pobierz aplikację HP Easy Start z 123.hp.com lub z witryny pomocy technicznej, a następnie skorzystaj z aplikacji HP Easy Start, aby zainstalować sterownik druku HP.

1. Przejdź do witryny 123.hp.com.
2. Wykonaj podane czynności, aby pobrać oprogramowanie drukarki.

Linux: Aby uzyskać informacje i sterowniki druku dla systemu Linux, odwiedź stronę hplipopensource.com/hplip-web/index.html

System UNIX: Aby uzyskać informacje i sterowniki druku dla systemu UNIX®, przejdź do strony www.hp.com/go/unixmodelscripts

Tabela 1-1 Obsługiwane systemy operacyjne i sterowniki druku

System operacyjny	Zainstalowany sterownik druku (z oprogramowania w Internecie)	Uwagi
Windows® XP, dodatek SP3 (tylko wersja 32-bitowa)	Sterownik druku HP PCL.6 dla określonej drukarki jest instalowany w systemie operacyjnym w ramach pakietu oprogramowania.	Firma Microsoft zawiesiła ogólne wsparcie dla systemu Windows XP w kwietniu 2009 r. Firma HP będzie nadal zapewniać wsparcie dla systemu Windows XP, którego produkcja została zakończona. Niektóre funkcje sterownika drukarki nie są obsługiwane.

Tabela 1-1 Obsługiwane systemy operacyjne i sterowniki druku (ciąg dalszy)

System operacyjny	Zainstalowany sterownik druku (z oprogramowania w Internecie)	Uwagi
Windows Vista® w wersji 32-bitowej	Sterownik druku HP PCL.6 dla określonej drukarki jest instalowany w systemie operacyjnym w ramach pakietu oprogramowania.	Firma Microsoft zawiesiła ogólne wsparcie dla systemu Windows Vista w kwietniu 2012 r. Firma HP będzie nadal zapewniać wsparcie dla systemu Windows Vista, którego produkcja została zakończona. Niektóre funkcje sterownika drukarki nie są obsługiwane.
Windows 7, 32- i 64-bitowy	Sterownik druku HP PCL 6 dla określonej drukarki jest instalowany w systemie operacyjnym w ramach pakietu oprogramowania.	
Windows 8, 32- i 64-bitowy	Sterownik druku HP PCL 6 dla określonej drukarki jest instalowany w systemie operacyjnym w ramach pełnego pakietu oprogramowania.	Obsługę systemu Windows 8 RT zapewnia 32-bitowy sterownik Microsoft IN OS Version 4.
Windows 8.1, 32- i 64-bitowy	Sterownik druku HP PCL-6 V4 dla danej drukarki został zainstalowany w systemie operacyjnym w ramach pełnej instalacji oprogramowania.	Obsługę systemu Windows 8.1 RT zapewnia 32-bitowy sterownik Microsoft IN OS Version 4.
Windows 10, 32- i 64-bitowy	Sterownik druku HP PCL-6 V4 dla danej drukarki został zainstalowany w systemie operacyjnym w ramach pełnej instalacji oprogramowania.	
Windows Server 2008 z dodatkiem SP2 (wersja 32-bitowa)	Sterownik druku HP PCL.6 dla danej drukarki jest dostępny do pobrania ze strony internetowej wsparcia technicznego dla drukarki. Pobierz sterownik, a następnie skorzystaj z narzędzia Microsoft Dodaj drukarkę, aby go zainstalować.	Firma Microsoft zawiesiła ogólne wsparcie dla systemu Windows Server 2008 w styczniu 2015 r. Firma HP dołoży starań, aby zapewnić pomoc techniczną dla systemu Server 2008, który został wycofany ze sprzedaży. Niektóre funkcje sterownika drukarki nie są obsługiwane.
Windows Server 2008 z dodatkiem SP2 (wersja 64-bitowa)	Sterownik druku HP PCL 6 dla danej drukarki jest dostępny do pobrania ze strony internetowej wsparcia technicznego dla drukarki. Pobierz sterownik, a następnie skorzystaj z narzędzia Microsoft Dodaj drukarkę, aby go zainstalować.	Firma Microsoft zawiesiła ogólne wsparcie dla systemu Windows Server 2008 w styczniu 2015 r. Firma HP dołoży starań, aby zapewnić pomoc techniczną dla systemu Server 2008, który został wycofany ze sprzedaży.
64-bitowy system Windows Server 2008 R2 z dodatkiem SP1	Sterownik druku HP PCL 6 dla określonej drukarki jest instalowany w systemie operacyjnym w ramach pełnego pakietu oprogramowania.	
Windows Server 2012 (wersja 64-bitowa)	Sterownik druku HP PCL 6 dla określonej drukarki jest instalowany w systemie operacyjnym w ramach pełnego pakietu oprogramowania.	
Windows Server 2012 z dodatkiem R2 (wersja 64-bitowa)	Sterownik druku HP PCL-6 dla określonej drukarki jest instalowany w systemie operacyjnym w ramach pełnego pakietu oprogramowania.	

Tabela 1-1 Obsługiwane systemy operacyjne i sterowniki druku (ciąg dalszy)

System operacyjny	Zainstalowany sterownik druku (z oprogramowania w Internecie)	Uwagi
Windows 10 Server (Server 2016), 32- i 64-bitowy	Sterownik druku HP PCL-6 dla określonej drukarki jest instalowany w systemie operacyjnym w ramach pełnego pakietu oprogramowania.	
OS X 10.11 El Capitan, macOS 10.12 Sierra, macOS 10.13 High Sierra	Aby zainstalować sterownik druku, pobierz aplikację HP Easy Start z 123.hp.com/LaserJet . Wykonaj podane czynności, aby zainstalować oprogramowanie drukarki i sterownik druku.	

 **UWAGA:** Aktualną listę obsługiwanych systemów operacyjnych można znaleźć na stronie www.hp.com/support/ljM148MFP, www.hp.com/support/ljM227MFP, gdzie znajdują się szczegółowe informacje wsparcia technicznego dla tej drukarki.

 **UWAGA:** Szczegółowe informacje na temat systemów operacyjnych klienta i serwera oraz obsługi sterowników HP UPD PCL6 i UPD PS dla tej drukarki znajdują się na stronie www.hp.com/go/upd. Przejdź na wskazaną stronę i kliknij kartę **Specyfikacje**.

Rozwiązania do druku mobilnego

Firma HP oferuje szereg rozwiązań mobilnych oraz w ramach usługi ePrint, ułatwiając drukowanie na drukarce HP z komputera przenośnego, tabletu, smartfonu lub innego urządzenia przenośnego. Aby wyświetlić pełną listę i dokonać najlepszego wyboru, przejdź do strony www.hp.com/go/LaserJetMobilePrinting.

 **UWAGA:** Zaktualizuj oprogramowanie sprzętowe drukarki, aby upewnić się, że wszystkie możliwości drukowania z urządzeń przenośnych i za pośrednictwem aplikacji ePrint są obsługiwane.

- Wi-Fi Direct (tylko modele z obsługą sieci bezprzewodowej)
- HP ePrint via Email (wymaga włączenia usług HP Web Services oraz rejestracji drukarki za pośrednictwem serwisu HP Connected)
- Aplikacja HP ePrint (dostępna dla urządzeń z systemem Android i iOS oraz smartfonów Blackberry)
- Aplikacja HP All-in-One Remote dla urządzeń z systemami iOS i Android
- Oprogramowanie HP ePrint
- Google Cloud Print
- Oprogramowanie AirPrint
- Android Printing

Wymiary drukarki

Rysunek 1-1 Wymiary drukarki

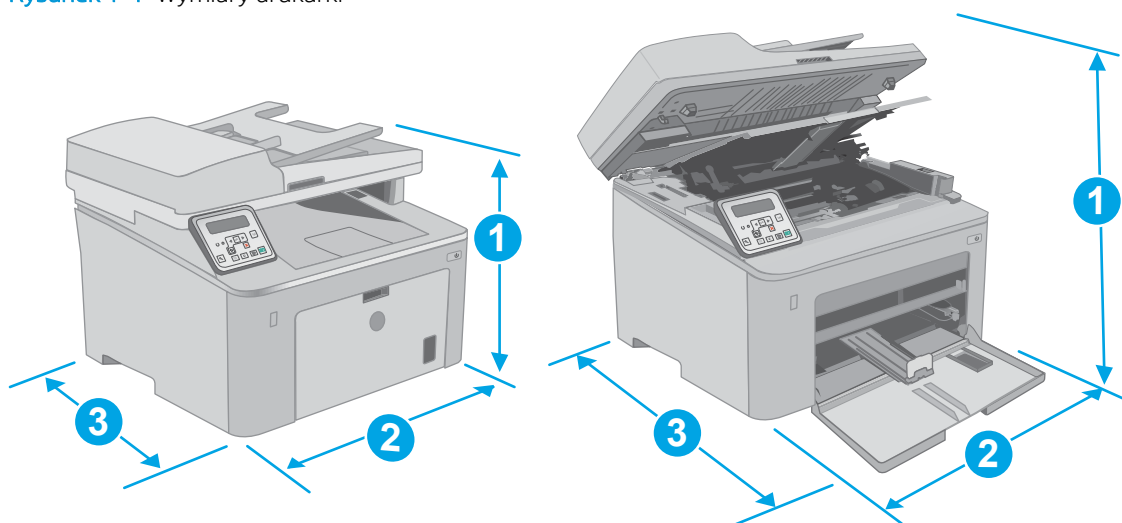

	Drukarka całkowicie zamknięta	Drukarka całkowicie otwarta
1. Wysokość	311,5 mm	419,9 mm
2. Szerokość	415,1 mm	415,1 mm
3. Głębokość	407,4 mm	624,4 mm
Waga (z kasetami)	9,9 kg	

Rysunek 1-2 Wymiary drukarki – model M227d

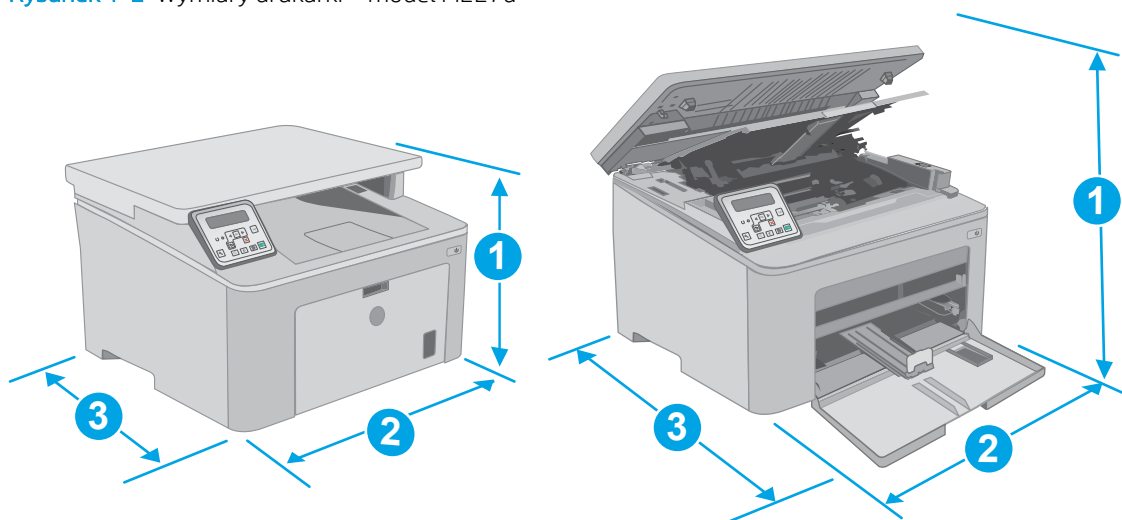

Typ pomiarów	Drukarka całkowicie zamknięta	Drukarka całkowicie otwarta
1. Wysokość	263,1 mm (10,4 cala)	419,9 mm (16,5 cala)
2. Szerokość	403 mm (15,8 cala)	403 mm
3. Głębokość	407,4 mm (16 cala)	624,4 mm
Masa (z wkładami)	9,1 kg (20,1 funta)	

Zużycie energii, parametry elektryczne i poziom głośności

Aktualne informacje można znaleźć pod adresem www.hp.com/support/ljM148MFP, www.hp.com/support/ljM227MFP.

⚠ OSTROŻNIE: Wymagania dotyczące zasilania zależą od kraju/rejonu, w którym drukarka została sprzedana. Nie wolno zmieniać napięcia roboczego. Spowoduje to uszkodzenie drukarki oraz unieważnienie gwarancji.

Zakres środowiska pracy

Tabela 1-2 Zakres środowiska pracy

Środowisko	Zalecane	Dozwolone
Temperatura	17° do 25°C	Od 15 do 30°C
Wilgotność względna	od 30 do 70% wilgotności względnej	Od 10% do 80% (wilgotność względna)

Konfiguracja drukarki i instalacja oprogramowania

Instrukcje dotyczące konfiguracji podstawowej zawiera plakat konfiguracji i podręczna instrukcja obsługi dołączona do drukarki. Dodatkowe instrukcje znaleźć można na stronie wsparcia technicznego HP.

Przejdź do www.hp.com/support/ljM148MFP, www.hp.com/support/ljM227MFP, aby uzyskać pomoc HP dla używanej drukarki: Znajdź następujące wsparcie:

- Instalacja i konfiguracja
- Nauka i użytkowanie
- Rozwiązywanie problemów
- Pobierz aktualizacje oprogramowania i oprogramowania sprzętowego
- Dołączanie do forów pomocy technicznej
- Znajdowanie informacji o gwarancji i przepisach

2 Podajniki papieru

- [Włóż papier do priorytetowego podajnika wejściowego](#)
- [Włóż papier do głównego podajnika wejściowego](#)
- [Ładowanie i drukowanie na kopertach.](#)
- [Ładowanie kopert i drukowanie na nich](#)

Informacje dodatkowe:

Poniższe informacje są poprawne w chwili publikacji. Aktualne informacje można znaleźć na stronach www.hp.com/support/ljM148MFP, www.hp.com/support/ljM227MFP.

Pełne wsparcie HP dla drukarki obejmuje następujące informacje:

- Instalacja i konfiguracja
- Nauka i użytkowanie
- Rozwiązywanie problemów
- Pobierz aktualizacje programów i oprogramowania sprzętowego
- Dołączanie do forów pomocy technicznej
- Znajdowanie informacji o gwarancji i przepisach

Włóż papier do priorytetowego podajnika wejściowego

Wprowadzenie

Poniżej opisano sposób ładowania papieru do priorytetowego podajnika wejściowego. Ten podajnik mieści do 10 arkuszy papieru o gramaturze 75 g/m².

 **UWAGA:** Aby uniknąć zacięć papieru:

- Nigdy nie dodawaj ani nie usuwaj papieru do/z priorytetowego podajnika wejściowego podczas drukowania.
- Przed załadowaniem podajnika należy wyjąć cały papier z podajnika wejściowego i wyrównać stos.
- Podczas ładowania podajnika nie należy kartkować papieru.
- Używaj papieru, który nie jest pognieciony, załamany ani zniszczony.

1. Otwórz drzwiczki podajnika głównego, chwytając uchwyt i ciągnąc w dół.

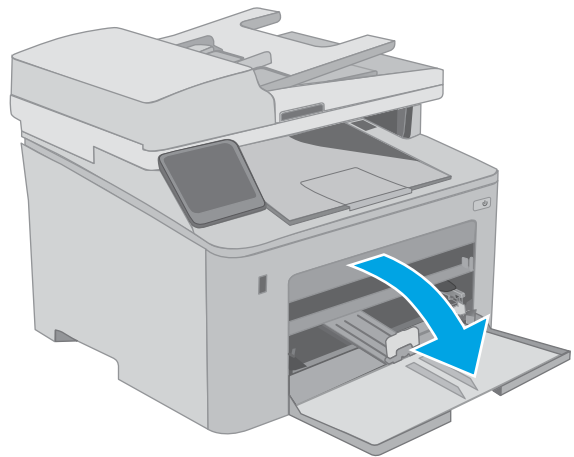

2. Rozsuń prowadnice szerokości papieru do prawidłowego formatu.

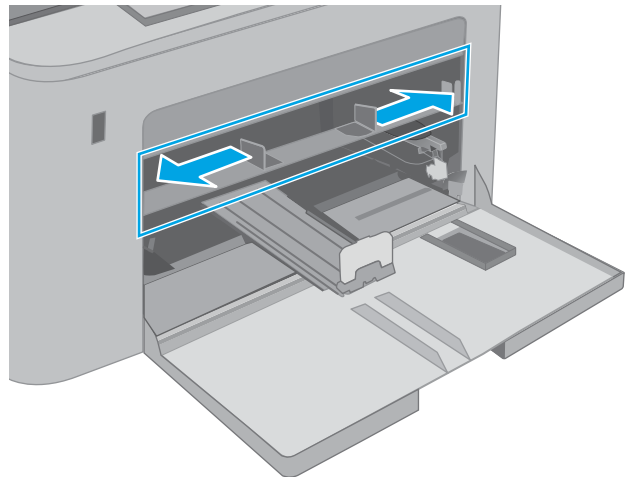

3. Ułóż papier górną krawędzią w stronę drzwiczek priorytetowego podajnika wejściowego. Informacje na temat ustawiania orientacji papieru znajdują się w części [Orientacja papieru w priorytetowym podajniku wejściowym na stronie 19](#).

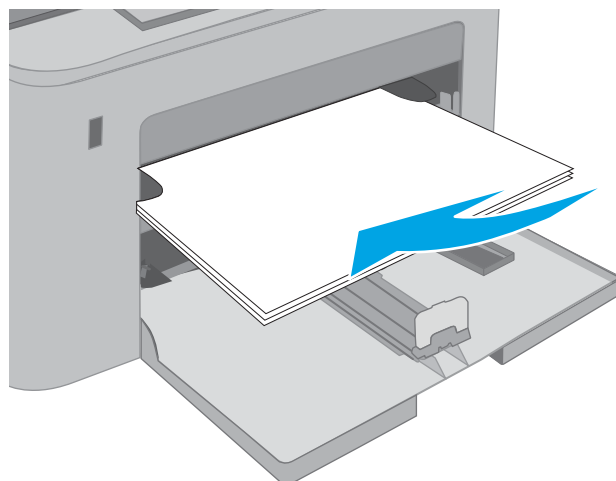

4. Dopasuj prowadnice papieru tak, by dotykały lekko stosu papieru, ale go nie zaginały.

UWAGA: Nie należy dociskać prowadnic zbyt mocno do stosu papieru.

UWAGA: Aby nie dopuścić do zaklinowania papieru, ustaw prawidłowy rozmiar za pomocą prowadnic i nie wkładaj zbyt dużej liczby arkuszy do podajnika.

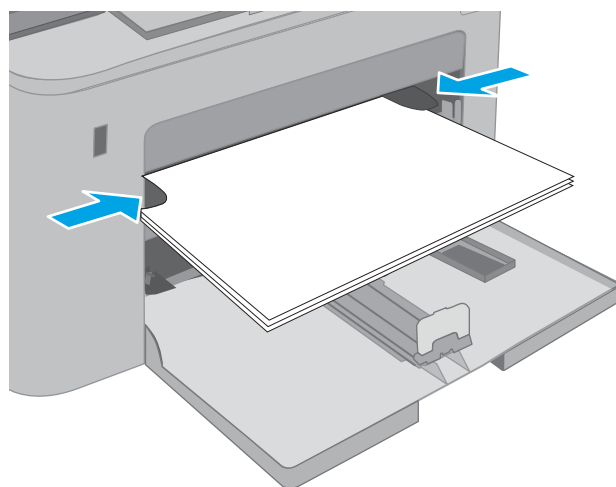

Orientacja papieru w priorytetowym podajniku wejściowym

Rodzaj papieru	Orientacja obrazu	Tryb drukowania dwustronnego	Format papieru	Ładowanie papieru
Letterhead lub Preprinted	Pionowa	Drukowanie jednostronne	Letter, Legal, Executive, Statement, Oficio (8,5 x 13), 4 x 6, 5 x 8, A4, A5, A6, RA5, B5 (JIS), B6 (JIS), 10 x 15 cm, Oficio (216 x 340), 16K 195 x 270 mm, 16K 184 x 260 mm, 16K 197 x 273 mm, japońska karta pocztowa (karta pocztowa (JIS)), podwójna, odwrócona japońska karta pocztowa (podwójna karta pocztowa (JIS))	Drukiem w górę Górną krawędzią skierowaną do urządzenia

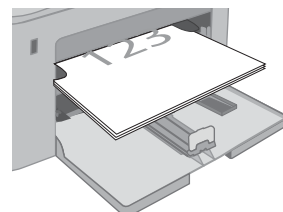

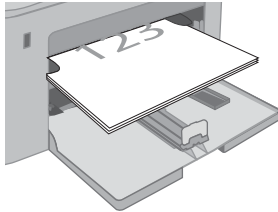
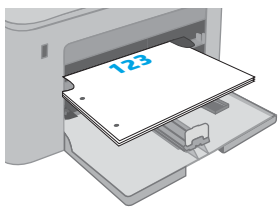
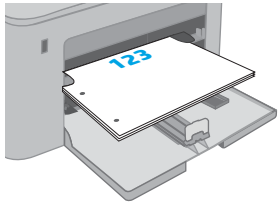
Rodzaj papieru	Orientacja obrazu	Tryb drukowania dwustronnego	Format papieru	Ładowanie papieru
		Drukowanie dwustronne	Letter, Legal, Oficio (8,5 x 13), A4	<p>Drukiem w górę</p> <p>Górną krawędzią skierowaną do urządzenia</p> 
Dziurkowany	Pionowa	Drukowanie jednostronne	Letter, Legal, Executive, Statement, Oficio (8,5 x 13), 4 x 6, 5 x 8, A4, A5, A6, RA5, B5 (JIS), B6 (JIS), 10 x 15 cm, Oficio (216 x 340), 16K 195 x 270 mm, 16K 184 x 260 mm, 16K 197 x 273 mm, japońska karta pocztowa (karta pocztowa (JIS)), podwójna, odwrócona japońska karta pocztowa (podwójna karta pocztowa (JIS))	<p>Drukiem w górę</p> <p>Otworami skierowanymi w lewą stronę urządzenia</p> 
		Drukowanie dwustronne	Letter, Legal, Oficio (8,5 x 13), A4	<p>Drukiem w górę</p> <p>Otworami skierowanymi w lewą stronę urządzenia</p> 

Włóż papier do głównego podajnika wejściowego

Wprowadzenie

Poniżej opisano sposób ładowania papieru do głównego podajnika wejściowego. Ten podajnik mieści do 250 arkuszy papieru o gramaturze 75 g/m².

 **UWAGA:** Aby uniknąć zacięć papieru:

- Nigdy nie dodawaj ani nie usuwaj papieru do/z głównego podajnika wejściowego podczas drukowania.
- Przed załadowaniem podajnika należy wyjąć cały papier z podajnika wejściowego i wyrównać stos.
- Podczas ładowania podajnika nie należy kartkować papieru.
- Używaj papieru, który nie jest pognieciony, załamany ani zniszczony.

1. Otwórz drzwiczki podajnika głównego, chwytając uchwyt i ciągnąc w dół.

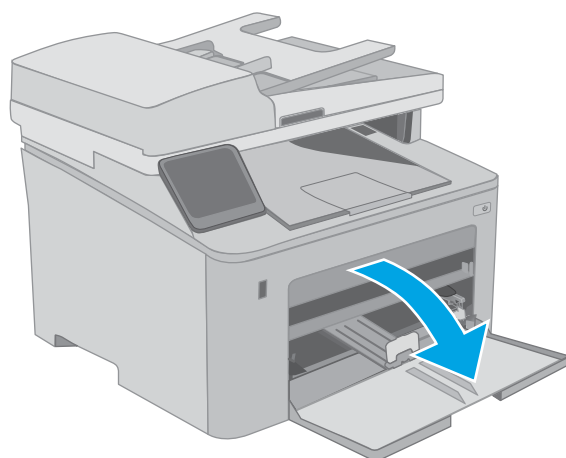

2. Dopasuj prowadnice szerokości przez ściśnięcie zatrzasku regulacyjnego na prawej prowadnicy i przesunięcie prowadnic do krawędzi używanego papieru.

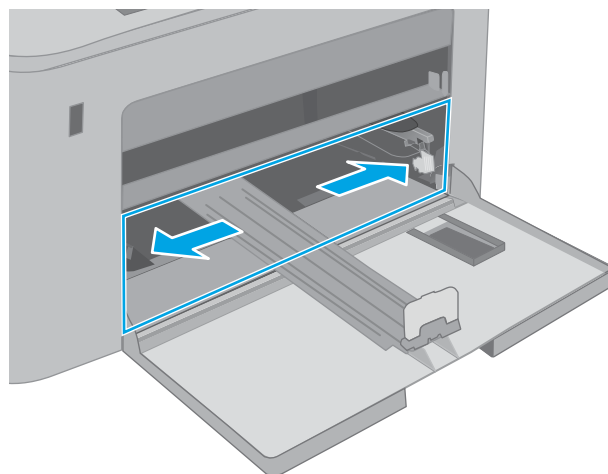

3. Wyrównaj prowadnice długości, przesuwanając je zgodnie z rozmiarem używanego papieru.

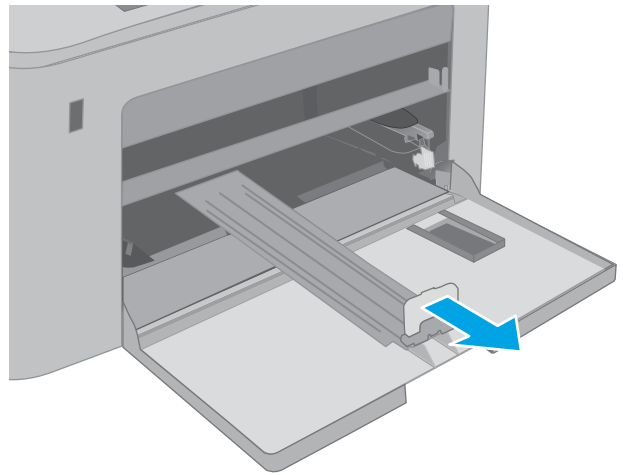

4. Włóż papier do podajnika. Informacje na temat ustawiania orientacji papieru znajdują się w części [Orientacja papieru w głównym podajniku wejściowym na stronie 23](#).

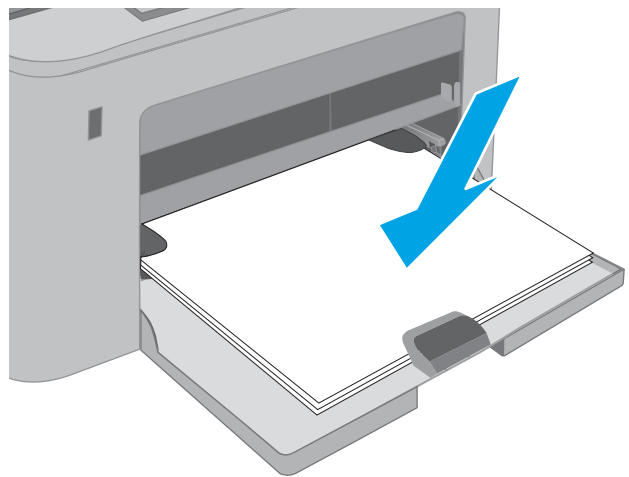

5. Dopasuj prowadnice tak, by dotykały lekko stosu papieru, ale go nie zaginały.

UWAGA: Nie należy dociskać prowadnic zbyt mocno do stosu papieru.

UWAGA: Aby nie dopuścić do zaklinowania papieru, ustaw prawidłowy rozmiar za pomocą prowadnic i nie wkładaj zbyt dużej liczby arkuszy do podajnika.

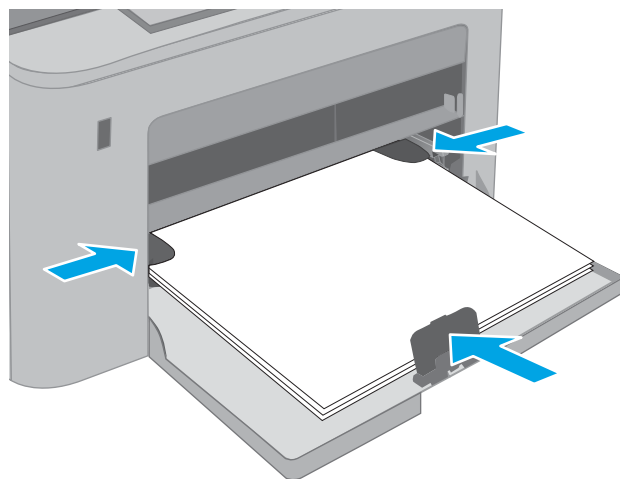

6. W przypadku papieru formatu A4, Letter lub mniejszego zamknij drzwiczki podajnika głównego. Użyj okna stosu papieru, aby sprawdzić, czy jest prawidłowo załadowany.

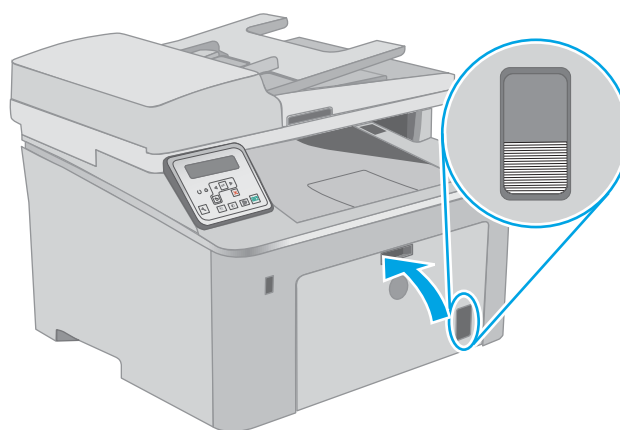

Orientacja papieru w głównym podajniku wejściowym

Rodzaj papieru	Orientacja obrazu	Tryb drukowania dwustronnego	Format papieru	Ładowanie papieru
Letterhead lub Preprinted	Pionowa	Drukowanie jednostronne	Letter, Legal, Executive, Statement, Oficio (8,5 x 13), 4 x 6, 5 x 8, A4, A5, A6, RA5, B5 (JIS), B6 (JIS), 10 x 15 cm, Oficio (216 x 340), 16K 195 x 270 mm, 16K 184 x 260 mm, 16K 197 x 273 mm, japońska karta pocztowa (karta pocztowa (JIS)), podwójna, odwrócona japońska karta pocztowa (podwójna karta pocztowa (JIS))	Drukiem w górę Górną krawędzią skierowaną do urządzenia

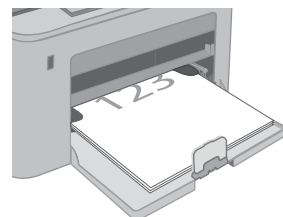

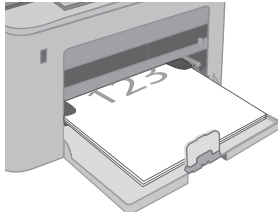
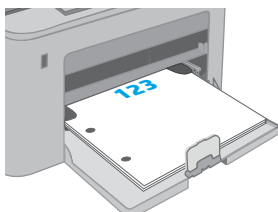
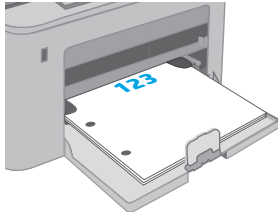
Rodzaj papieru	Orientacja obrazu	Tryb drukowania dwustronnego	Format papieru	Ładowanie papieru
		Drukowanie dwustronne	Letter, Legal, Oficio (8,5 x 13), A4	<p>Drukiem w górę</p> <p>Górną krawędzią skierowaną do urządzenia</p> 
Dziurkowany	Pionowa	Drukowanie jednostronne	Letter, Legal, Executive, Statement, Oficio (8,5 x 13), 4 x 6, 5 x 8, A4, A5, A6, RA5, B5 (JIS), B6 (JIS), 10 x 15 cm, Oficio (216 x 340), 16K 195 x 270 mm, 16K 184 x 260 mm, 16K 197 x 273 mm, japońska karta pocztowa (karta pocztowa (JIS)), podwójna, odwrócona japońska karta pocztowa (podwójna karta pocztowa (JIS))	<p>Drukiem w górę</p> <p>Otworami skierowanymi w lewą stronę urządzenia</p> 
		Drukowanie dwustronne	Letter, Legal, Oficio (8,5 x 13), A4	<p>Drukiem w górę</p> <p>Otworami skierowanymi w lewą stronę urządzenia</p> 

Ładowanie i drukowanie na kopertach.

Wprowadzenie

Poniżej opisano sposób ładowania kopert i drukowania na nich. Priorytetowy podajnik wejściowy może pomieścić do 10 kopert. Główny podajnik wejściowy może pomieścić do 10 kopert.

Aby drukować na kopertach za pomocą opcji podawania ręcznego, należy wykonać następujące czynności w celu wybrania prawidłowych ustawień sterownika druku, a następnie załadować koperty do podajnika po wystaniu zadania drukowania do drukarki.

Drukowanie na kopertach

1. W programie wybierz opcję **Drukuj**.
2. Wybierz drukarkę z listy drukarek, a następnie kliknij lub dotknij **Właściwości** lub **Preferencje**, aby otworzyć sterownik druku.



UWAGA: Nazwa przycisku różni się w zależności od różnych programów.



UWAGA: Aby mieć dostęp do tych funkcji z poziomu ekranu startowego systemu Windows 8 lub 8.1, wybierz opcję **Urządzenia, Drukowanie**, a następnie odpowiednią drukarkę. W systemie Windows 10 wybierz opcję **Drukowanie**, która może się różnić w zależności od aplikacji. W systemach Windows 8, 8.1 i 10 aplikacje te mogą mieć inny wygląd i zapewniać inne funkcje niż zostało to opisane poniżej dla aplikacji na komputery stacjonarne.

3. Kliknij lub dotknij przycisku **Paper/Jakość**.
4. Z listy rozwijanej **Rozmiar papieru** wybierz odpowiedni rozmiar kopert.
5. Z listy rozwijanej **Rodzaj papieru** wybierz opcję **Koperta**.
6. Z listy rozwijanej **Źródło papieru** wybierz opcję **Podawanie ręczne**.
7. Kliknij przycisk **OK**, aby zamknąć okno dialogowe **Właściwości dokumentu**.
8. W oknie dialogowym **Drukuj** kliknij przycisk **OK**, aby wydrukować zadanie.

Orientacja kopert

Podajnik	Rozmiar koperty	Ładowanie kopert
Priorytetowy podajnik wejściowy	Koperta nr 10, koperta Monarch, koperta B5, koperta C5, koperta DL	Drukiem do góry Krótki brzeg skierowany w stronę drukarki
Główny podajnik wejściowy	Koperta nr 10, koperta Monarch, koperta B5, koperta C5, koperta DL	Drukiem do góry Krótki brzeg skierowany w stronę drukarki

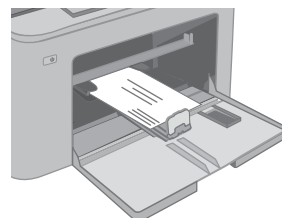
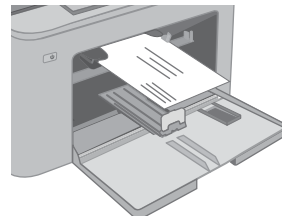

Ładowanie kopert i drukowanie na nich

Wprowadzenie

Poniżej opisano sposób ładowania etykiet i drukowania na nich.

Aby drukować etykiety za pomocą opcji podawania ręcznego, należy wykonać następujące czynności, aby wybrać odpowiednie ustawienia w sterowniku drukarki, a następnie załadować etykiety do podajnika po wystąpieniu zadania drukowania do drukarki. W przypadku korzystania z podawania ręcznego drukarka czeka na wydrukowanie zadania, dopóki nie wykryje, że podajnik został otwarty.

Podawanie ręczne etykiet

1. W programie wybierz opcję **Drukuj**.
2. Wybierz drukarkę z listy drukarek, a następnie kliknij lub dotknij **Właściwości** lub **Preferencje**, aby otworzyć sterownik druku.



UWAGA: Nazwa przycisku różni się w zależności od różnych programów.



UWAGA: Aby mieć dostęp do tych funkcji z poziomu ekranu startowego systemu Windows 8 lub 8.1, wybierz opcję **Urządzenia, Drukowanie**, a następnie odpowiednią drukarkę. W systemie Windows 10 wybierz opcję **Drukowanie**, która może się różnić w zależności od aplikacji. W systemach Windows 8, 8.1 i 10 aplikacje te mogą mieć inny wygląd i zapewniać inne funkcje niż zostało to opisane poniżej dla aplikacji na komputery stacjonarne.

3. Kliknij kartę **Papier/Jakość**.
4. Na liście rozwijanej **Rozmiar papieru** wybierz odpowiedni rozmiar arkuszy etykiet.
5. Na liście rozwijanej **Rodzaj papieru** wybierz **Etykiety**.
6. Na liście rozwijanej **Źródło papieru** wybierz **Podawanie ręczne**.
7. Kliknij przycisk **OK**, aby zamknąć okno dialogowe **Właściwości dokumentu**.
8. W oknie dialogowym **Drukuj** kliknij przycisk **OK**, aby wydrukować zadanie.

Orientacja etykiety

Podajnik	Ładowanie etykiet
Priorytetowy podajnik wejściowy	Drukiem w górę Górną krawędzią skierowaną do drukarki

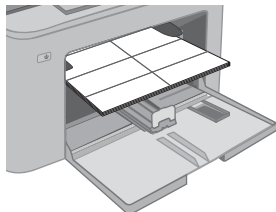

Główny podajnik wejściowy	Drukiem w górę Górną krawędzią skierowaną do drukarki
---------------------------	--

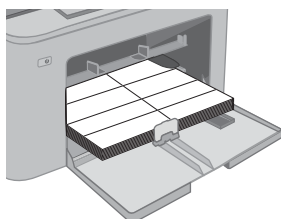

3 Materiały eksploatacyjne, akcesoria i podzespoły

- [Zamawianie materiałów eksploatacyjnych, akcesoriów i części zamiennych](#)
- [Skonfiguruj ustawienia zabezpieczeń kasety z tonerem HP](#)
- [Wymiana kasety z tonerem](#)
- [Wymiana bębna obrazowego](#)

Informacje dodatkowe:

Poniższe informacje są poprawne w chwili publikacji. Aktualne informacje można znaleźć na stronach www.hp.com/support/ljM148MFP, www.hp.com/support/ljM227MFP.

Pełne wsparcie HP dla drukarki obejmuje następujące informacje:

- Instalacja i konfiguracja
- Nauka i użytkowanie
- Rozwiązywanie problemów
- Pobierz aktualizacje programów i oprogramowania sprzętowego
- Dołączanie do forów pomocy technicznej
- Znajdowanie informacji o gwarancji i przepisach

Zamawianie materiałów eksploatacyjnych, akcesoriów i części zamiennych

Zamawianie

Zamawianie materiałów eksploatacyjnych i papieru	www.hp.com/go/suresupply
Zamawianie oryginalnych części i akcesoriów firmy HP	www.hp.com/buy/parts
Zamawianie poprzez dostawców usług i wsparcia	Skontaktuj się z przedstawicielem obsługi lub punktem usługowym HP.
Zamawianie za pomocą wbudowanego serwera internetowego HP (EWS)	W przeglądarce internetowej obsługiwanej na komputerze przejdź do paska adresów i podaj nazwę hosta lub adres IP urządzenia, aby uzyskać do niego dostęp. Wbudowany serwer internetowy HP zawiera łącze do strony internetowej HP SureSupply, za pośrednictwem której można zamówić oryginalne materiały eksploatacyjne HP.

Materiały eksploatacyjne i akcesoria

Element	Opis	Numer kasety	Numer katalogowy
Materiały eksploatacyjne			
Kaseta z czarnym tonerem HP 30A LaserJet	Wymienna czarna kaseta z tonerem o standardowej pojemności	30A	CF230A
Kaseta z czarnym tonerem HP 30X LaserJet	Wymienna czarna kaseta z tonerem o wysokiej pojemności	30X	CF230X
Kaseta z czarnym tonerem HP 31A LaserJet	Wymienna czarna kaseta z tonerem o standardowej pojemności	31A	CF231A
Kaseta z czarnym tonerem HP 94A LaserJet	Wymienna czarna kaseta z tonerem o standardowej pojemności (tylko modele M148dw, M148fdw)	94A	CF294A
Kaseta z czarnym tonerem HP 94X LaserJet	Wymienna czarna kaseta z tonerem o wysokiej pojemności (tylko modele M148dw, M148fdw)	94X	CF294X
Bęben obrazowy HP 32A Original LaserJet	Bęben obrazowy	32A	CF232A

Części do samodzielnej naprawy przez klienta

Części do samodzielnego montażu (CSR) są dostępne dla wielu drukarek HP LaserJet i skracają czas naprawy. Więcej informacji na temat programu CSR oraz korzyści z uczestnictwa w nim można znaleźć pod adresami www.hp.com/go/csr-support i www.hp.com/go/csr-faq.

Oryginalne części zamienne HP można zamówić pod adresem www.hp.com/buy/parts lub kontaktując się z autoryzowanym centrum serwisowym HP lub dostawcą usług pomocy technicznej. Podczas składania zamówienia jest wymagana jedna z poniższych informacji: numer części, numer seryjny (z tyłu drukarki), numer produktu lub nazwa drukarki.

- Części do samodzielnego montażu oznaczone słowem **Obowiązkowo** należy zainstalować samodzielnie. Ewentualnie można skorzystać z płatnej usługi montażu przez serwisanta HP. W ramach gwarancji na

urządzenie firmy HP części takie nie są objęte pomocą techniczną u klienta ani nie można ich zwrócić do magazynu.

- Części do samodzielnego montażu oznaczone jako **Opcjonalne** mogą zostać bezpłatnie zainstalowane przez serwisanta HP na żądanie użytkownika w okresie gwarancji na drukarkę.

Element	Opis	Do samodzielnego montażu	Numer katalogowy
Zespół zamiennej folii automatycznego podajnika dokumentów	Zamienna folia podajnika dokumentów	Obowiązkowo	RM2-1185-000CN

Skonfiguruj ustawienia zabezpieczeń kasety z tonerem HP

- [Wprowadzenie](#)
- [Włączanie i wyłączanie funkcji reguł dla kaset](#)
- [Włączanie i wyłączanie funkcji zabezpieczenia kasety](#)

Wprowadzenie

Reguły dotyczące kaset HP oraz ich zabezpieczeń pozwalają uzyskać kontrolę nad tym, które kasety są instalowane w drukarce i zabezpieczyć je przed kradzieżą.

- **Reguły dotyczące kaset:** Ta funkcja chroni drukarkę przed instalacją podrobionych kaset z tonerem, zezwalając wyłącznie na korzystanie z oryginalnych materiałów firmy HP. Używanie oryginalnych kaset HP zapewnia najlepszą możliwą jakość wydruku. Po zainstalowaniu kasety innej niż oryginalna, na panelu sterowania drukarki wyświetli się komunikat, że kaseeta jest nieautoryzowana. Pojawią się również informacje na temat dalszego postępowania.
- **Zabezpieczenie kasety:** Ta funkcja trwale przypisuje kasety z tonerem do jednej lub kilku drukarek, stąd nie można ich używać w innych drukarkach. Zabezpieczenie kaset to ochrona inwestycji. Jeśli po włączeniu tej funkcji użytkownik spróbuje przełożyć chronioną kasetę z oryginalnej drukarki do nieautoryzowanej, drukowanie nie zostanie uruchomione. Ekran panelu sterowania drukarki wyświetli komunikat, że kaseeta jest chroniona. Pojawią się również informacje wyjaśniające dalsze postępowanie.

! **OSTROŻNIE:** Po włączeniu zabezpieczenia kaset wszystkie kolejne kasety montowane w drukarce będą automatycznie i trwale zabezpieczone. Aby uniknąć ochrony nowej kasety, wyłącz tę funkcję przed zainstalowaniem nowej kasety.

W ten sposób nie wyłącza się ochrony kaset, które zostały już zainstalowane.

Obie funkcje są domyślnie wyłączone. Wykonaj następujące procedury, aby je włączyć lub wyłączyć.

Włączanie i wyłączanie funkcji reguł dla kaset

Użyj Panelu sterowania drukarki, aby włączyć funkcję reguł dla kaset

1. Otwórz menu za pomocą przycisku Konfiguracja  lub przycisku OK na panelu sterowania drukarki.
2. Otwórz kolejno następujące menu:
 - [Ustawienia systemu](#)
 - [Ustawienia materiałów eksploatacyjnych](#)
 - [Reguły dla kaset](#)
3. Wybierz opcję [Autoryzowane przez HP](#).

Za pomocą Panelu sterowania drukarki wyłącz funkcję reguł dotyczących kaset

1. Otwórz menu za pomocą przycisku Konfiguracja  lub przycisku OK na panelu sterowania drukarki.
2. Otwórz kolejno następujące menu:

- [Ustawienia systemu](#)
 - [Ustawienia materiałów eksploatacyjnych](#)
 - [Reguły dla kaset](#)
3. Wybierz opcję **Wył.**

Użyj wbudowanego serwera internetowego HP (EWS) do konfiguracji funkcji reguł dla kaset.

1. Otwórz wbudowany serwer HP EWS.
 - a. **2-wierszowe panele sterowania:** sprawdź adres IP na wyświetlaczu panelu sterowania.
Panele sterowania z ekranem dotykowym: Na ekranie głównym panelu sterowania drukarki dotknij przycisku Sieć , aby wyświetlić adres IP lub nazwę hosta urządzenia.
 - b. Otwórz przeglądarkę internetową i wpisz w wierszu adresu adres IP lub nazwę hosta urządzenia tak, aby były identyczne z danymi wyświetlanymi na panelu sterowania drukarki. Naciśnij klawisz **Enter** na klawiaturze komputera. Otworzy się serwer EWS.

 <https://10.10.XX.XXX/>

 **UWAGA:** Jeżeli przeglądarka wyświetli komunikat informujący, że dostęp do strony internetowej może być niebezpieczny, wybierz opcję kontynuowania mimo to. Dostęp do tej strony nie spowoduje uszkodzenia komputera.

2. Kliknij kartę **System**.
3. W lewym okienku nawigacji wybierz opcję **Ustawienia materiałów eksploatacyjnych**.
4. Z listy rozwijanej **Reguły dla kaset** wybierz pozycję **Autoryzowane przez HP**.
5. Kliknij przycisk **Zastosuj**.

Użyj wbudowanego serwera internetowego HP (EWS), aby wyłączyć funkcję reguł dla kaset.

1. Otwórz wbudowany serwer HP EWS.
 - a. **2-wierszowe panele sterowania:** sprawdź adres IP na wyświetlaczu panelu sterowania.
Panele sterowania z ekranem dotykowym: Na ekranie głównym panelu sterowania drukarki dotknij przycisku Sieć , aby wyświetlić adres IP lub nazwę hosta urządzenia.
 - b. Otwórz przeglądarkę internetową i wpisz w wierszu adresu adres IP lub nazwę hosta urządzenia tak, aby były identyczne z danymi wyświetlanymi na panelu sterowania drukarki. Naciśnij klawisz **Enter** na klawiaturze komputera. Otworzy się serwer EWS.

 <https://10.10.XX.XXX/>

 **UWAGA:** Jeżeli przeglądarka wyświetli komunikat informujący, że dostęp do strony internetowej może być niebezpieczny, wybierz opcję kontynuowania mimo to. Dostęp do tej strony nie spowoduje uszkodzenia komputera.

2. Kliknij kartę **System**.
3. W lewym okienku nawigacji wybierz opcję **Ustawienia materiałów eksploatacyjnych**.

4. Z listy rozwijanej **Reguły dla kaset** wybierz pozycję **Wył.**
5. Kliknij przycisk **Zastosuj**.

Rozwiązywanie problemów dotyczących komunikatów dotyczących reguł kaset w panelu sterowania

Komunikat o błędzie	Opis	Zalecane działanie
10.30.0X Brak autoryzacji kasety z kolorem <Color>	Administrator skonfigurował drukarkę tak, aby obsługiwała wyłącznie oryginalne materiały eksploatacyjne firmy HP, które są nadal objęte gwarancją. Aby kontynuować drukowanie, należy wymienić kasetę.	Wymień kasetę na oryginalny wkład z tonerem firmy HP. Jeżeli uważasz, że kasetka jest oryginalna, odwiedź stronę www.hp.com/go/anticounterfeit , aby sprawdzić czy faktycznie tak jest lub dowiedzieć się jak postępować w przypadku materiałów eksploatacyjnych z innych źródeł.

Włączanie i wyłączanie funkcji zabezpieczenia kasety

Użyj Panelu sterowania drukarki, aby włączyć funkcję ochrony kasety

1. Otwórz menu za pomocą przycisku Konfiguracja  lub przycisku **OK** na panelu sterowania drukarki.
2. Otwórz kolejno następujące menu:
 - [Ustawienia systemu](#)
 - [Ustawienia materiałów eksploatacyjnych](#)
 - [Zabezpieczenie kasety](#)
3. Wybierz opcję [Zabezpiecz kasety](#).
4. Drukarka wyświetli monit o potwierdzenie. Wybierz opcję [Kontynuuj](#), aby włączyć tę funkcję.

 **OSTROŻNIE:** Po włączeniu zabezpieczenia kaset wszystkie kolejne kasety montowane w drukarce będą automatycznie i trwale zabezpieczone. Aby uniknąć ochrony nowej kasety, wyłącz funkcję zabezpieczeń przed zainstalowaniem nowej kasety.

W ten sposób nie wyłącza się ochrony kaset, które zostały już zainstalowane.

Użyj Panelu sterowania drukarki, aby wyłączyć funkcję ochrony kasety

1. Otwórz menu za pomocą przycisku Konfiguracja  lub przycisku **OK** na panelu sterowania drukarki.
2. Otwórz kolejno następujące menu:
 - [Ustawienia systemu](#)
 - [Ustawienia materiałów eksploatacyjnych](#)
 - [Zabezpieczenie kasety](#)
3. Wybierz opcję [Wył.](#)

Użyj wbudowanego serwera internetowego HP (EWS) do włączenia funkcji zabezpieczeń kaset.

1. Otwórz wbudowany serwer HP EWS.
 - a. **2-wierszowe panele sterowania:** sprawdź adres IP na wyświetlaczu panelu sterowania.
Panele sterowania z ekranem dotykowym: Na ekranie głównym panelu sterowania drukarki dotknij przycisku Sieć , aby wyświetlić adres IP lub nazwę hosta urządzenia.
 - b. Otwórz przeglądarkę internetową i wpisz w wierszu adresu adres IP lub nazwę hosta urządzenia tak, aby były identyczne z danymi wyświetlanymi na panelu sterowania drukarki. Naciśnij klawisz **Enter** na klawiaturze komputera. Otworzy się serwer EWS.

 <https://10.10.XX.XXX/>

 **UWAGA:** Jeżeli przeglądarka wyświetli komunikat informujący, że dostęp do strony internetowej może być niebezpieczny, wybierz opcję kontynuowania mimo to. Dostęp do tej strony nie spowoduje uszkodzenia komputera.

2. Kliknij kartę **System**.
3. W lewym okienku nawigacji wybierz opcję **Ustawienia materiałów eksploatacyjnych**.
4. Z rozwijanej listy **Zabezpieczenie kasety** wybierz opcję **Chroń kasety**.
5. Kliknij przycisk **Zastosuj**.

 **OSTROŻNIE:** Po włączeniu zabezpieczenia kaset wszystkie kolejne kasety montowane w drukarce będą automatycznie i trwale zabezpieczone. Aby uniknąć ochrony nowej kasety, wyłącz funkcję zabezpieczeń przed zainstalowaniem nowej kasety.

W ten sposób nie wyłącza się ochrony kaset, które zostały już zainstalowane.

Użyj wbudowanego serwera internetowego HP (EWS) do włączenia funkcji zabezpieczeń kaset.

1. Otwórz wbudowany serwer HP EWS.
 - a. **2-wierszowe panele sterowania:** sprawdź adres IP na wyświetlaczu panelu sterowania.
Panele sterowania z ekranem dotykowym: Na ekranie głównym panelu sterowania drukarki dotknij przycisku Sieć , aby wyświetlić adres IP lub nazwę hosta urządzenia.
 - b. Otwórz przeglądarkę internetową i wpisz w wierszu adresu adres IP lub nazwę hosta urządzenia tak, aby były identyczne z danymi wyświetlanymi na panelu sterowania drukarki. Naciśnij klawisz **Enter** na klawiaturze komputera. Otworzy się serwer EWS.

 <https://10.10.XX.XXX/>

 **UWAGA:** Jeżeli przeglądarka wyświetli komunikat informujący, że dostęp do strony internetowej może być niebezpieczny, wybierz opcję kontynuowania mimo to. Dostęp do tej strony nie spowoduje uszkodzenia komputera.

2. Kliknij kartę **System**.
3. W lewym okienku nawigacji wybierz opcję **Ustawienia materiałów eksploatacyjnych**.

4. Z rozwijanej listy **Zabezpieczenie kasety** wybierz opcję **Wył.**
5. Kliknij przycisk **Zastosuj**.

Rozwiązywanie problemów dotyczących komunikatów dotyczących zabezpieczenia kaset w panelu sterowania

Komunikat o błędzie	Opis	Zalecane działanie
10.57.0X Kasetę z kolorem <Color> jest zabezpieczona	<p>Kaseta nadaje się do stosowania wyłącznie z drukarką (lub grupą drukarek), która początkowo zabezpieczyła ją za pomocą funkcji zabezpieczania kaset HP.</p> <p>Funkcja zabezpieczania kaset pozwala administratorowi zastrzec kasety do użytku z tylko jedną drukarką lub ich grupą. Aby kontynuować drukowanie, należy wymienić kasetę.</p>	Wymień kasetę na nową.

Wymiana kasety z tonerem

- [Wprowadzenie](#)
- [Informacje na temat toneru](#)
- [Wyjmowanie i wymiana kaset z tonerem](#)

Wprowadzenie

Poniżej znajdują się informacje na temat kaset z tonerem dla konkretnych modeli drukarek oraz instrukcje ich wymiany.

Informacje na temat toneru

Drukarka wyświetli odpowiedni komunikat, gdy poziom toneru w kasecie będzie niski. Rzeczywisty pozostały czas pracy kasety z tonerem może być różny. Warto dysponować nową kasetą, którą można od razu zainstalować, gdy jakość druku przestaje być na akceptowalnym poziomie.

Aby kupić kasety lub sprawdzić ich zgodność z drukarką, przejdź do witryny HP SureSupply pod adresem www.hp.com/go/suresupply. Przewiń stronę na sam dół i upewnij się, że kraj/region jest prawidłowy.

Pozycja	Opis	Numer kasety	Numer katalogowy
Kaseta z czarnym tonerem HP 30A LaserJet	Wymienna czarna kaseta z tonerem o standardowej pojemności	30A	CF230A
Kaseta z czarnym tonerem HP 30X LaserJet	Wymienna czarna kaseta z tonerem o wysokiej pojemności	30X	CF230X
Kaseta z czarnym tonerem HP 31A LaserJet	Wymienna czarna kaseta z tonerem o standardowej pojemności	31A	CF231A
Kaseta z czarnym tonerem HP 94A LaserJet	Wymienna czarna kaseta z tonerem o standardowej pojemności (tylko modele M148dw, M148fdw)	94A	CF294A
Kaseta z czarnym tonerem HP 94X LaserJet	Wymienna czarna kaseta z tonerem o wysokiej pojemności (tylko modele M148dw, M148fdw)	94X	CF294X

 **UWAGA:** Kasety o dużej wydajności zawierają więcej toneru niż standardowe. Aby uzyskać więcej informacji, przejdź na stronę www.hp.com/go/learnaboutsupplies.

Nie wyjmuj kasety z tonerem z opakowania aż do momentu wymiany.

 **OSTROŻNIE:** Aby zapobiec uszkodzeniu kasety z tonerem, nie należy wystawiać jej na działanie światła na dłużej niż kilka minut.

Poniższa ilustracja przedstawia elementy kasety z tonerem.

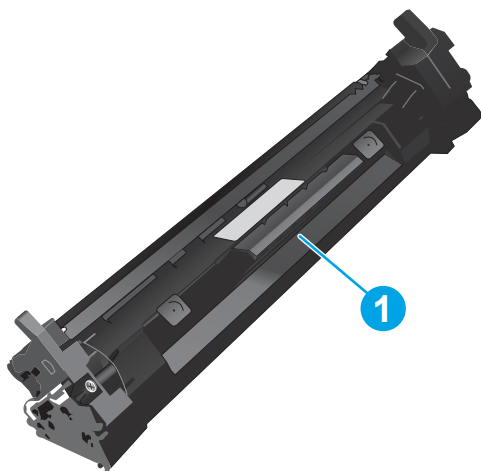

1

Kaseta z tonerem

OSTROŻNIE: Jeśli toner dostanie się na ubranie, należy usunąć go za pomocą suchej szmatki, a ubranie wyprać w zimnej wodzie. Gorąca woda powoduje utrwalanie toneru.

UWAGA: Informacje na temat utylizacji zużytych kaset z tonerem znajdują się na ich opakowaniach.

Wymowanie i wymiana kaset z tonerem

1. Unieś zespół skanera.

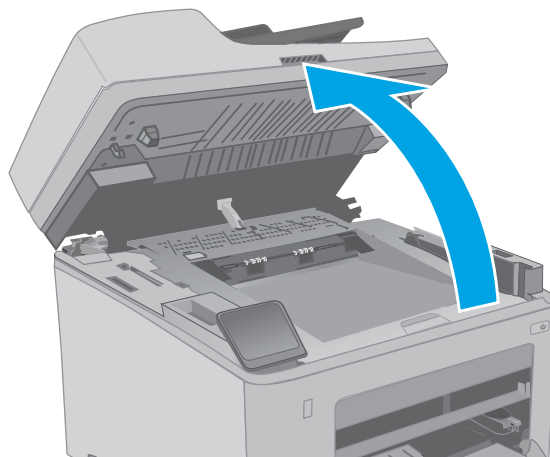

2. Otwórz drzwiczki kasety.

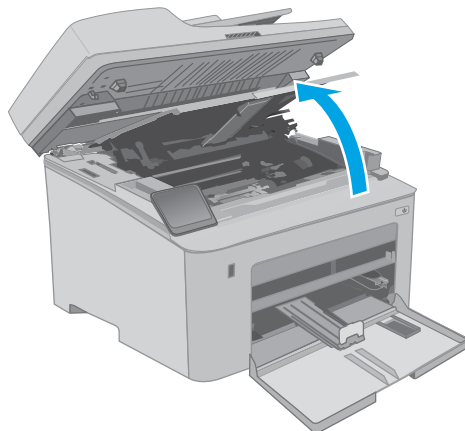

3. Usuń zużyty kartridż tonera z drukarki.

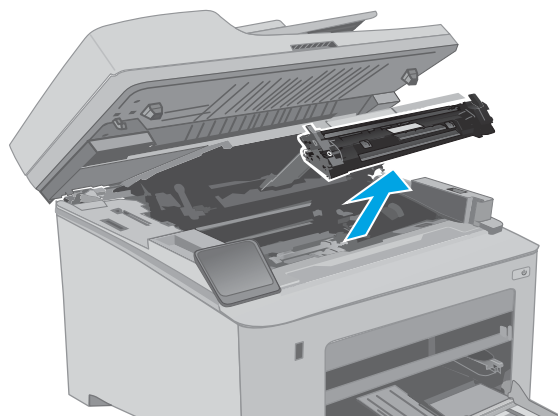

4. Wyjmij nową kasetę z tonerem z opakowania i zdejmij zabezpieczenie.

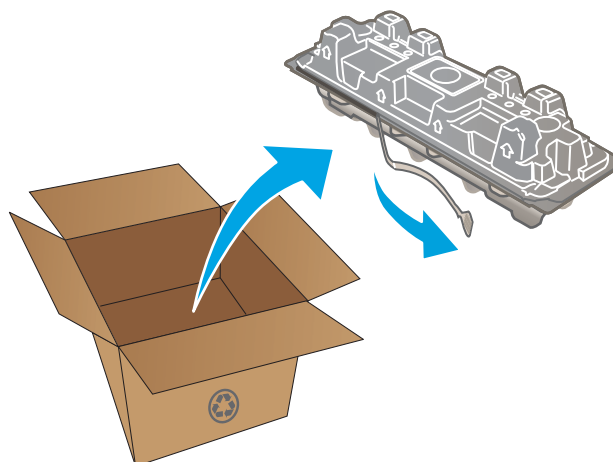

5. Wyjmij nową kasetę z tonerem z opakowania. Umieść zużytą kasetę z tonerem w opakowaniu w celu recyklingu.

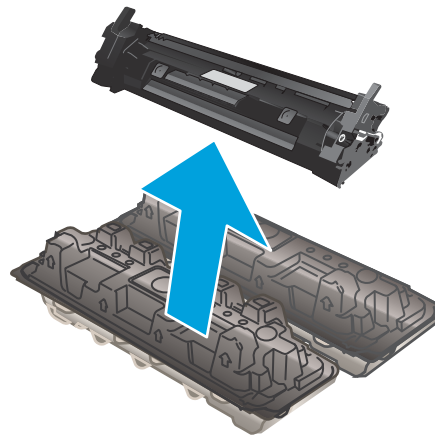

6. Wyrównaj kasetę z tonerem z prowadnicami znajdującymi się wewnątrz drukarki i dobrze ją osadź.

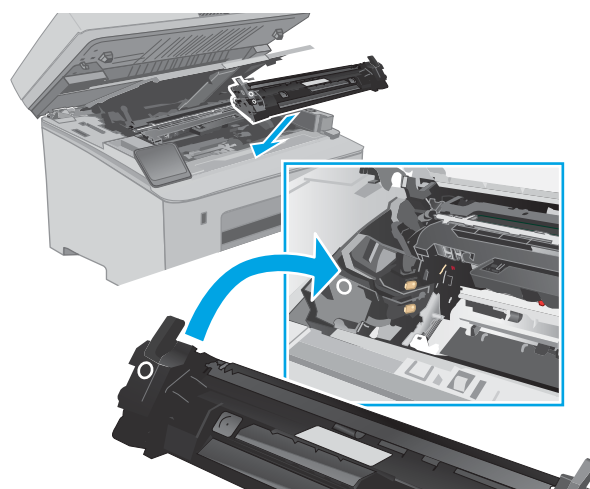

7. Zamknij drzwiczki kasety.

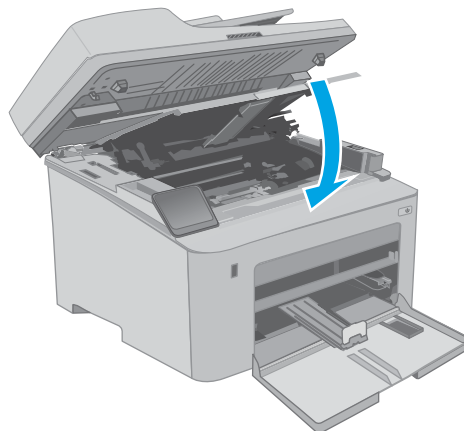

8. Opuść zespół skanera.

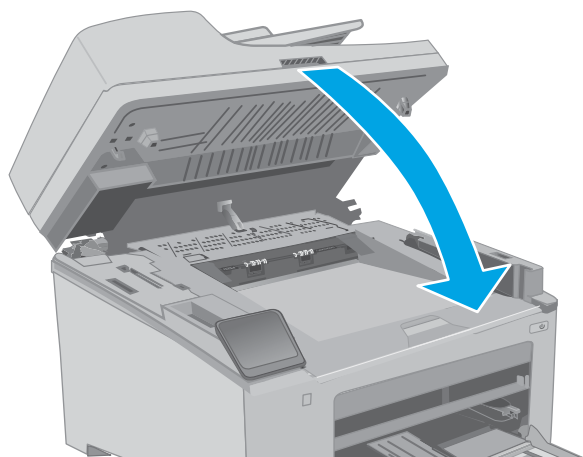

Wymiana bębna obrazowego

- [Wprowadzenie](#)
- [Informacje na temat bębna obrazowego](#)
- [Wyciąganie i wymiana bębna obrazowego](#)

Wprowadzenie

Poniżej znajdują się informacje na temat bębnow obrazowych dla konkretnych modeli drukarek oraz instrukcje ich wymiany.

Informacje na temat bębna obrazowego

Ta drukarka wskazuje, kiedy konieczna jest wymiana bębna obrazowego. Rzeczywisty pozostały czas pracy bębna obrazowego może być różny. Warto dysponować zapasowym bębniem obrazowym, który można od razu zainstalować, gdy jakość druku stanie się niezadowalająca.

Aby kupić bębny obrazowe zgodne z drukarką, przejdź do witryny HP SureSupply pod adresem www.hp.com/go/suresupply. Przewiń stronę na sam dół i upewnij się, że kraj/region jest prawidłowy.

Pozycja	Opis	Numer kasety	Numer katalogowy
Bęben obrazowy HP 32A Original LaserJet	Wymienny bęben obrazowy	32A	CF232A

Nie wyjmuj bębna obrazowego z opakowania aż do momentu wymiany.

! OSTROŻNIE: Aby zapobiec uszkodzeniu bębna obrazowego, nie należy wystawiać go na działanie światła na dłużej niż kilka minut. Przykryj czymś bęben obrazowy, jeśli musi on zostać wyjęty z drukarki na dłuższy czas.

Poniższa ilustracja przedstawia elementy bębna obrazowego.

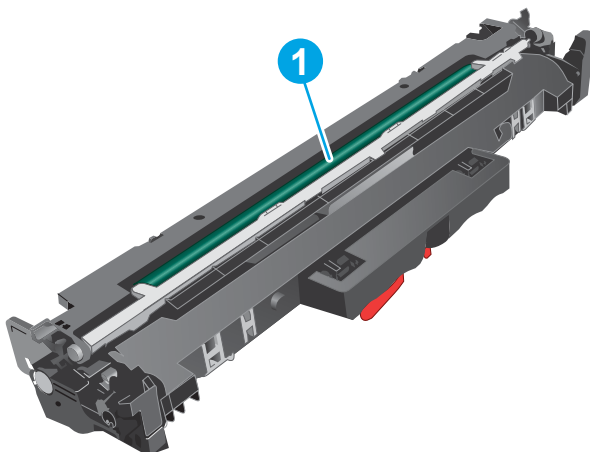

1 Bęben obrazowy

OSTROŻNIE: Nie dotykaj bębna obrazowego. Odciski palców mogą spowodować problemy z jakością druku.

Informacje na temat recyklingu zużytych bębnow obrazowych znajdują się na ich opakowaniu.

Wyciąganie i wymiana bębna obrazowego

1. Unieś zespół skanera.

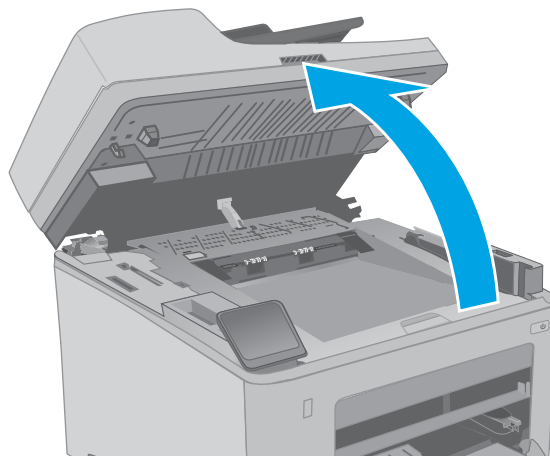

2. Otwórz drzwiczki kasety.

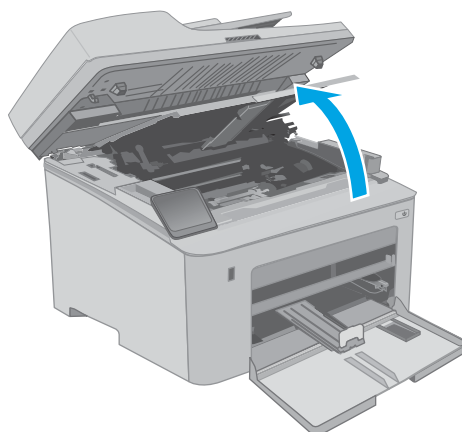

3. Tymczasowo wyjmij kasetę z tonerem z urządzenia.

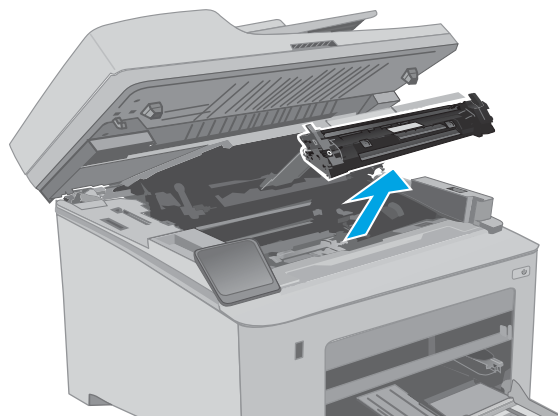

4. Wyjmij z drukarki stary bęben obrazowy.

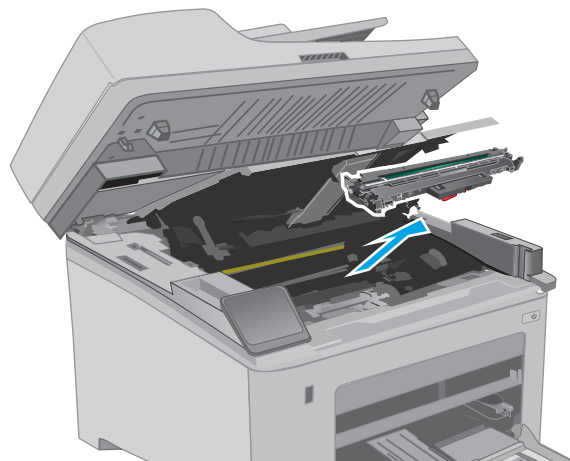

5. Wyjmij nowy bęben obrazowy z pudełka i opakowania.

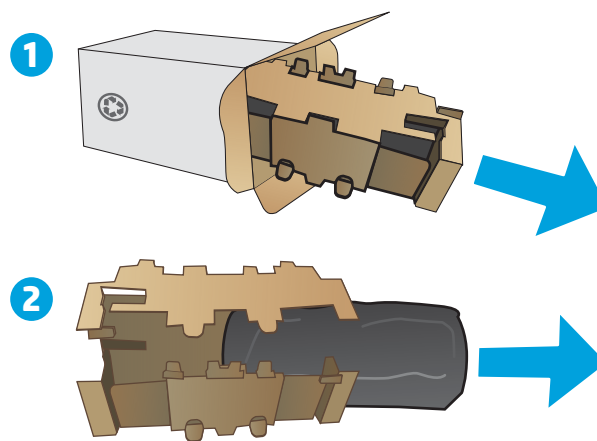

6. Wyjmij z opakowania nowy bęben obrazowy.

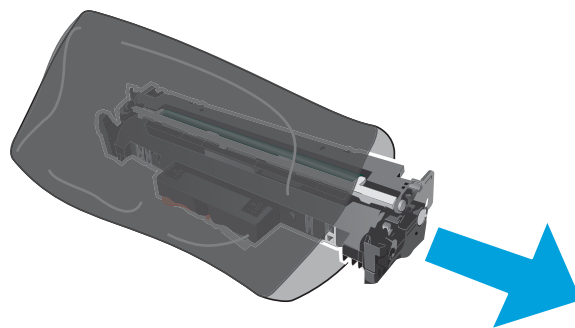

7. Nie dotykaj bębna obrazowego. Odciski palców pozostawione na bębnie obrazowych mogą spowodować problemy z jakością wydruku.

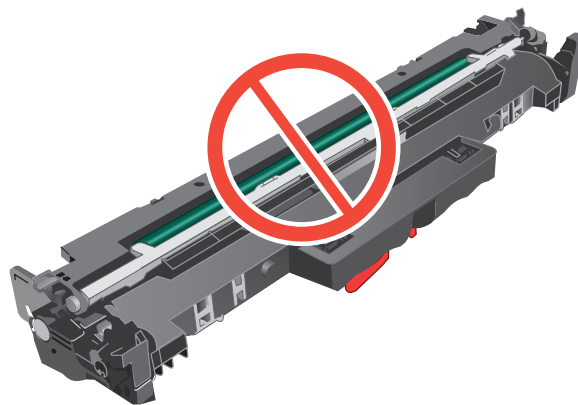

8. Wyrównaj nowy bęben obrazowy z prowadnicami znajdującymi się wewnątrz drukarki i dobrze go osadź.

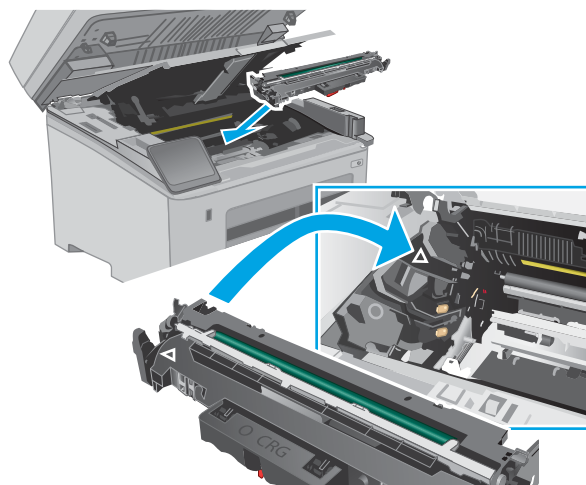

9. Umieść kartridż tonera zgodnie z prowadnicami znajdującymi się wewnątrz drukarki i, korzystając z uchwytu, wsuń go, aż zostanie pewnie osadzony.

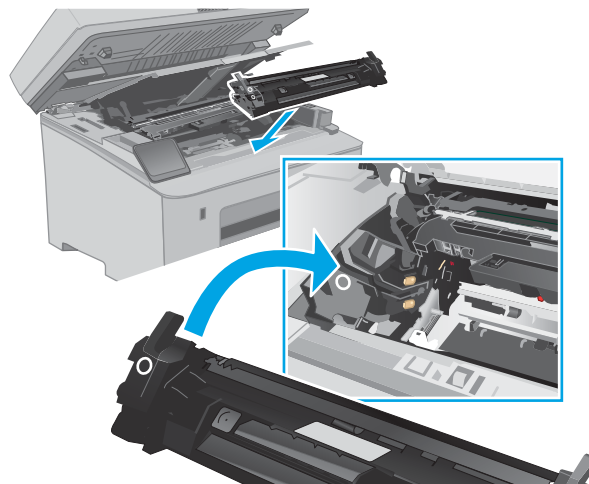

10. Zamknij drzwiczki kasety.

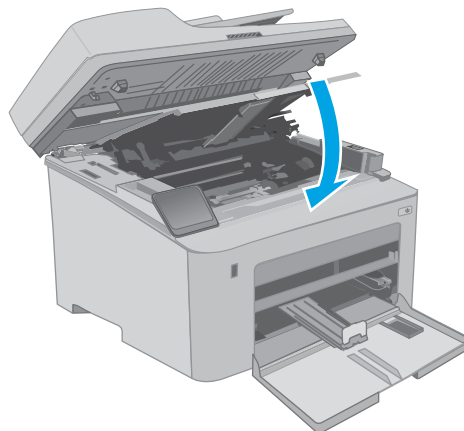

11. Opuść zespół skanera.

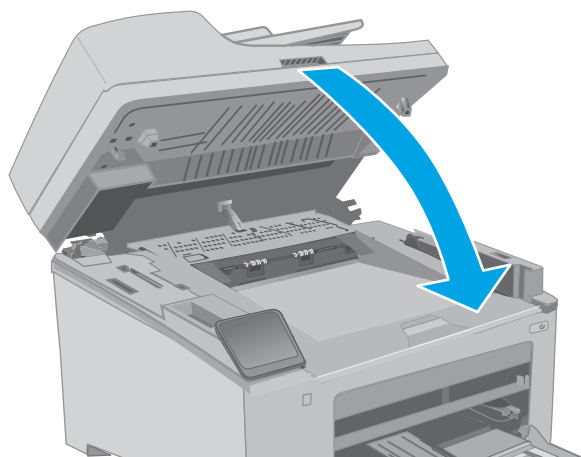

4 Drukowanie

- [Zadania drukowania w systemie Windows](#)
- [Zadania drukowania \(Mac OS X\)](#)
- [Drukowanie dla urządzeń przenośnych](#)
- [Użyj drukowania z urządzenia USB \(tylko modele z ekranem dotykowym\)](#)

Informacje dodatkowe:

Poniższe informacje są poprawne w chwili publikacji. Aktualne informacje można znaleźć na stronach www.hp.com/support/ljM148MFP, www.hp.com/support/ljM227MFP.

Pełne wsparcie HP dla drukarki obejmuje następujące informacje:

- Instalacja i konfiguracja
- Nauka i użytkowanie
- Rozwiązywanie problemów
- Pobierz aktualizacje programów i oprogramowania sprzętowego
- Dołączanie do forów pomocy technicznej
- Znajdowanie informacji o gwarancji i przepisach

Zadania drukowania w systemie Windows

Sposób skanowania (Windows)

Poniższa procedura opisuje podstawowy proces drukowania dla systemu Windows.

1. W programie wybierz opcję **Drukuj**.
2. Wybierz urządzenie z listy drukarek. Aby zmienić ustawienia, kliknij przycisk **Właściwości** lub **Preferencje** w celu otwarcia sterownika drukarki.



UWAGA: Nazwa przycisku różni się w zależności od różnych programów.



UWAGA: W systemach Windows 10, 8.1 i 8 aplikacje te mogą mieć inny wygląd i zapewniać inne funkcje niż zostało to opisane poniżej dla aplikacji na komputery stacjonarne. Aby wyświetlić funkcję drukowania z aplikacji ekranu Start, wykonaj następujące czynności:

- **Windows 10:** Wybierz opcję **Drukuj**, a następnie wybierz drukarkę.
- **Systemy Windows 8.1 lub 8:** Wybierz opcję **Urządzenia, Drukuj**, a następnie wybierz drukarkę.



UWAGA: Aby uzyskać więcej informacji, kliknij przycisk Pomoc (?) w sterowniku druku.

3. Kliknij karty w sterowniku druku w celu skonfigurowania dostępnych opcji. Orientację papieru można ustawić na karcie **Wykańczanie**, natomiast źródło, rodzaj i format papieru oraz ustawienia jakości można ustawić na karcie **Papier/jakość**.
4. Kliknij przycisk **OK**, aby powrócić do okna dialogowego **Drukuj**. Wybierz liczbę kopii przeznaczonych do wydrukowania z tego ekranu.
5. Kliknij przycisk **Drukuj**, aby wydrukować zadanie.

Automatyczne drukowanie po obu stronach (Windows)

Użyj tej procedury w przypadku drukarek wyposażonych w automatyczny duplexer. W przypadku urządzeń niewyposażonych w automatyczny duplexer lub w przypadku drukowania na rodzajach papieru, których duplexer nie obsługuje, istnieje możliwość ręcznego drukowania dwustronnego.

1. W programie wybierz opcję **Drukuj**.
2. Wybierz drukarkę z listy drukarek, a następnie kliknij opcję **Właściwości** lub **Preferencje**, aby otworzyć sterownik druku.

 **UWAGA:** Nazwa przycisku różni się w zależności od różnych programów.

 **UWAGA:** W systemach Windows 10, 8.1 i 8 aplikacje te mogą mieć inny wygląd i zapewniać inne funkcje niż zostało to opisane poniżej dla aplikacji na komputery stacjonarne. Aby wyświetlić funkcję drukowania z aplikacji ekranu Start, wykonaj następujące czynności:

- **Windows 10:** Wybierz opcję **Drukuj**, a następnie wybierz drukarkę.
- **Systemy Windows 8.1 lub 8:** Wybierz opcję **Urządzenia, Drukuj**, a następnie wybierz drukarkę.

3. Kliknij kartę **Wykańczanie**.
4. Wybierz opcję **Drukowanie dwustronne**. Kliknij przycisk **OK**, aby zamknąć okno dialogowe **Właściwości dokumentu**.
5. W oknie dialogowym **Drukuj** kliknij przycisk **Drukuj**, aby wydrukować zadanie.

Ręczne drukowanie po obu stronach (Windows)

Użyj tej procedury w przypadku drukarek, które nie są wyposażone w automatyczny duplexer lub do drukowania na papierze nieobsługiwany przez duplexer.

1. W programie wybierz opcję **Drukuj**.
2. Wybierz drukarkę z listy drukarek, a następnie kliknij opcję **Właściwości** lub **Preferencje**, aby otworzyć sterownik druku.

 **UWAGA:** Nazwa przycisku różni się w zależności od różnych programów.

 **UWAGA:** W systemach Windows 10, 8.1 i 8 aplikacje te mogą mieć inny wygląd i zapewniać inne funkcje niż zostało to opisane poniżej dla aplikacji na komputery stacjonarne. Aby wyświetlić funkcję drukowania z aplikacji ekranu Start, wykonaj następujące czynności:

- **Windows 10:** Wybierz opcję **Drukuj**, a następnie wybierz drukarkę.
- **Systemy Windows 8.1 lub 8:** Wybierz opcję **Urządzenia, Drukuj**, a następnie wybierz drukarkę.

3. Kliknij kartę **Wykańczanie**.
4. Wybierz opcję **Drukowanie dwustronne (ręcznie)**, a następnie kliknij przycisk **OK**, aby zamknąć okno dialogowe **Właściwości dokumentu**.
5. W oknie dialogowym **Drukuj** kliknij przycisk **Drukuj**, aby wydrukować pierwszą stronę zadania.
6. Odbierz stos wydrukowanych arkuszy z pojemnika wyjściowego, a następnie umieść je w podajniku 1.
7. Jeśli pojawi się monit, wybierz odpowiedni przycisk na panelu sterowania, aby kontynuować.

Drukowanie wielu stron na jednym arkuszu (Windows)

1. W programie wybierz opcję **Drukuj**.
2. Wybierz drukarkę z listy drukarek, a następnie kliknij opcję **Właściwości** lub **Preferencje**, aby otworzyć sterownik druku.

 **UWAGA:** Nazwa przycisku różni się w zależności od różnych programów.

 **UWAGA:** W systemach Windows 10, 8.1 i 8 aplikacje te mogą mieć inny wygląd i zapewniać inne funkcje niż zostało to opisane poniżej dla aplikacji na komputery stacjonarne. Aby wyświetlić funkcję drukowania z aplikacji ekranu Start, wykonaj następujące czynności:

- **Windows 10:** Wybierz opcję **Drukuj**, a następnie wybierz drukarkę.
- **Systemy Windows 8.1 lub 8:** Wybierz opcję **Urządzenia, Drukuj**, a następnie wybierz drukarkę.

3. Kliknij kartę **Wykańczanie**.
4. Wybierz liczbę stron na arkusz z listy rozwijanej **Stron na arkusz**.
5. Wybierz właściwe wartości dla opcji **Drukuj ramki stron**, **Kolejność stron** i **Orientacja**. Kliknij przycisk **OK**, aby zamknąć okno dialogowe **Właściwości dokumentu**.
6. W oknie dialogowym **Drukuj** kliknij przycisk **Drukuj**, aby wydrukować zadanie.

Wybór rodzaj papieru (Windows)

1. W programie wybierz opcję **Drukuj**.
2. Wybierz drukarkę z listy drukarek, a następnie kliknij opcję **Właściwości** lub **Preferencje**, aby otworzyć sterownik druku.

 **UWAGA:** Nazwa przycisku różni się w zależności od różnych programów.

 **UWAGA:** W systemach Windows 10, 8.1 i 8 aplikacje te mogą mieć inny wygląd i zapewniać inne funkcje niż zostało to opisane poniżej dla aplikacji na komputery stacjonarne. Aby wyświetlić funkcję drukowania z aplikacji ekranu Start, wykonaj następujące czynności:

- **Windows 10:** Wybierz opcję **Drukuj**, a następnie wybierz drukarkę.
- **Systemy Windows 8.1 lub 8:** Wybierz opcję **Urządzenia, Drukuj**, a następnie wybierz drukarkę.

3. Kliknij kartę **Papier/jakość**.
4. Wybierz rodzaj papieru z listy rozwijanej **Rodzaj papieru**.
5. Kliknij przycisk **OK**, aby zamknąć okno dialogowe **Właściwości dokumentu**. W oknie dialogowym **Drukuj** kliknij przycisk **Drukuj**, aby wydrukować zadanie.

Jeśli należy skonfigurować podajnik, na panelu sterowania drukarki pojawi się odpowiedni komunikat.

6. Załaduj do podajnika papier odpowiedniego rodzaju i formatu, a następnie zamknij podajnik.
7. Wybierz przycisk **OK**, aby zaakceptować wykryty format i rodzaj lub przycisk **Modyfikuj**, aby wybrać inny format lub rodzaj papieru.
8. Wybierz prawidłowy format i rodzaj papieru, a następnie dotknij przycisku **OK**.

Dodatkowe zadania drukowania

Przejdź do witryny www.hp.com/support/ljM148MFP, www.hp.com/support/ljM227MFP.

Dostępne są instrukcje wykonywania określonych zadań drukowania, takich jak:

- Tworzenie i używanie skrótów drukowania
- Wybieranie formatu papieru lub używanie papieru o formacie niestandardowym
- Wybieranie orientacji strony
- Tworzenie broszur
- Skalowanie strony do wybranego rozmiaru papieru
- Drukowanie pierwszej lub ostatniej strony na innym papierze
- Drukowanie znaków wodnych na dokumencie

Zadania drukowania (Mac OS X)

Sposób drukowania (OS X)

Poniższa procedura opisuje podstawowy proces drukowania dla systemu OS X.

1. Kliknij menu **Plik**, a następnie kliknij polecenie **Drukuj**.
2. Wybierz drukarkę.
3. Kliknij opcję **Pokaż szczegóły** lub **Kopie i strony**, a następnie wybierz inne menu, aby określić ustawienia drukowania.

 **UWAGA:** Nazwa opcji różni się w zależności od różnych programów.

4. Kliknij przycisk **Drukuj**.

Automatyczne drukowanie na obu stronach (OS X)

 **UWAGA:** Ta informacja dotyczy drukarek wyposażonych w automatyczny duplexer.

 **UWAGA:** Funkcja ta jest dostępna w przypadku zainstalowania sterownika druku HP. Może ona nie być dostępna w przypadku korzystania z usługi AirPrint.

1. Kliknij menu **Plik**, a następnie kliknij polecenie **Drukuj**.
2. Wybierz drukarkę.
3. Kliknij opcję **Pokaż szczegóły** lub **Kopie i strony**, a następnie kliknij menu **Układ**.

 **UWAGA:** Nazwa opcji różni się w zależności od różnych programów.

4. Wybierz opcję bindowania z listy rozwijanej **Dwustronne**.
5. Kliknij przycisk **Drukuj**.

Ręczne drukowanie na obu stronach (OS X)

 **UWAGA:** Funkcja ta jest dostępna w przypadku zainstalowania sterownika druku HP. Może ona nie być dostępna w przypadku korzystania z usługi AirPrint.

1. Kliknij menu **Plik**, a następnie kliknij polecenie **Drukuj**.
2. Wybierz drukarkę.
3. Kliknij opcję **Pokaż szczegóły** lub **Kopie i strony**, a następnie kliknij menu **Dupleks ręczny**.

 **UWAGA:** Nazwa opcji różni się w zależności od różnych programów.

4. Zaznacz pole **Ręczny druk dwustronny** i wybierz opcję łączenia.
5. Kliknij przycisk **Drukuj**.
6. Podejdź do urządzenia i usuń pusty papier z podajnika 1.

7. Wyjmij zadrukowany stos z pojemnika wyjściowego i umieść go zadrukowaną stroną do dołu w podajniku wejściowym.
8. Jeśli pojawi się monit, dotknij odpowiedniego przycisku na panelu sterowania, aby kontynuować.

Drukowanie wielu stron na jednym arkuszu (OS X)

1. Kliknij menu **Plik**, a następnie kliknij polecenie **Drukuj**.
2. Wybierz drukarkę.
3. Kliknij opcję **Pokaż szczegóły** lub **Kopie i strony**, a następnie kliknij menu **Układ**.



UWAGA: Nazwa opcji różni się w zależności od różnych programów.

4. Z listy rozwijanej **Strony na arkusz** wybierz liczbę stron, które chcesz drukować na jednym arkuszu.
5. W obszarze **Kierunek układu** wybierz kolejność i rozmieszczenie stron na arkuszu.
6. W menu **Obramowanie** wybierz typ obramowania, jaki ma być drukowany wokół każdej strony na arkuszu.
7. Kliknij przycisk **Drukuj**.

Wybór rodzaju papieru (OS X).

1. Kliknij menu **Plik**, a następnie kliknij polecenie **Drukuj**.
2. Wybierz drukarkę.
3. Kliknij opcję **Pokaż szczegóły** lub **Kopie i strony**, a następnie kliknij menu **Nośniki i jakość** lub **Papier/Jakość**.



UWAGA: Nazwa opcji różni się w zależności od różnych programów.

4. Wybierz opcję **Nośniki i jakość** lub **Papier/jakość**.



UWAGA: Niniejsza lista zawiera główne dostępne opcje. Niektóre opcje nie są dostępne w przypadku wszystkich drukarek.

- **Rodzaj nośnika:** Wybierz rodzaj papieru dla zadania drukowania.
 - **Jakość druku:** Wybierz poziom rozdzielczości dla zadania drukowania.
 - **Drukowanie od krawędzi do krawędzi:** Wybierz tę opcję, aby drukować blisko krawędzi strony.
 - **Tryb EconoMode:** Wybierz tę opcję, aby zmniejszyć zużycie tonera podczas drukowania wersji roboczych dokumentów.
5. Kliknij przycisk **Drukuj**.

Dodatkowe zadania drukowania

Przejdź do witryny www.hp.com/support/ljM148MFP, www.hp.com/support/ljM227MFP.

Dostępne są instrukcje wykonywania określonych zadań drukowania, takich jak:

- Tworzenie i używanie skrótów drukowania
- Wybieranie formatu papieru lub używanie papieru o formacie niestandardowym

- Wybieranie orientacji strony
- Tworzenie broszur
- Skalowanie strony do wybranego rozmiaru papieru
- Drukowanie pierwszej lub ostatniej strony na innym papierze
- Drukowanie znaków wodnych na dokumencie

Drukowanie dla urządzeń przenośnych

Wprowadzenie

Firma HP oferuje szereg rozwiązań mobilnych oraz w ramach usługi ePrint, ułatwiając drukowanie na drukarce HP z komputera przenośnego, tabletu, smartfonu lub innego urządzenia przenośnego. Aby wyświetlić pełną listę i dokonać najlepszego wyboru, przejdź do strony www.hp.com/go/LaserJetMobilePrinting.

 **UWAGA:** Zaktualizuj oprogramowanie sprzętowe drukarki, aby upewnić się, że wszystkie opcje drukowania z urządzeń przenośnych i funkcje ePrint są obsługiwane.

- [Wi-Fi Direct \(tylko modele z obsługą sieci bezprzewodowej\)](#)
- [HP ePrint za pośrednictwem poczty e-mail](#)
- [oprogramowanie HP ePrint](#)
- [AirPrint](#)
- [Wbudowane rozwiązanie druku w systemie Android](#)

Wi-Fi Direct (tylko modele z obsługą sieci bezprzewodowej)

Funkcja Wi-Fi Direct umożliwia drukowanie z przenośnego urządzenia bezprzewodowego bez konieczności ustanawiania połączenia z siecią lub Internetem. .

Nie wszystkie mobilne systemy operacyjne są obecnie obsługiwane przez Wi-Fi Direct. Jeśli urządzenie przenośne nie obsługuje Wi-Fi Direct, przed rozpoczęciem drukowania należy zmienić połączenie sieci bezprzewodowej urządzenia na połączenie Wi-Fi Direct drukarki.

 **UWAGA:** Urządzeniom przenośnym nieobsługującym funkcji Wi-Fi Direct połączenie Wi-Fi Direct umożliwia tylko drukowanie. Po użyciu funkcji Wi-Fi Direct do drukowania należy ponownie podłączyć urządzenie do sieci lokalnej w celu uzyskania dostępu do Internetu.

Aby uzyskać dostęp do połączenia Wi-Fi Direct drukarki, należy wykonać następujące czynności:

Dwuliniowe panele sterowania:

1. Na panelu sterowania drukarki naciśnij przycisk Konfiguracja .
2. Otwórz kolejno następujące menu:
 - Konfiguracja sieci
 - Menu łączności bezprzewodowej
 - Wi-Fi Direct
3. Wybierz jedną z następujących metod połączenia:
 - **Automatycznie:** Wybranie tej opcji spowoduje ustawienie hasła 12345678.
 - **Ręcznie:** Wybranie tej opcji tworzy bezpieczne, losowo generowane hasło.
4. Na urządzeniu przenośnym otwórz menu **Wi-Fi** lub **Wi-Fi Direct**.
5. Z listy dostępnych sieci wybierz nazwę drukarki.

 **UWAGA:** Jeśli nazwa drukarki nie jest wyświetlana, możesz być poza zakresem sygnału Wi-Fi Direct. Ustaw urządzenie bliżej drukarki.

6. Po wyświetleniu monitu wprowadź hasło Wi-Fi Direct lub wybierz przycisk **OK** na panelu sterowania drukarki.



 **UWAGA:** W przypadku urządzeń z systemem Android obsługujących Wi-Fi Direct, jeśli ustawiono **automatyczną** metodę nawiązywania połączenia, połączenie nastąpi automatycznie, bez monitu o hasło. Jeśli ustawiono **ręczną** metodę połączenia, konieczne będzie naciśnięcie przycisku **OK** lub wprowadzenie osobistego numeru identyfikacyjnego (PIN) — wyświetlanego na panelu sterowania drukarki — jako hasła na urządzeniu przenośnym.

7. Otwórz dokument, a następnie wybierz opcję **Drukuj**.

 **UWAGA:** Jeśli urządzenie przenośne nie obsługuje drukowania, należy zainstalować aplikację mobilną HP ePrint.

8. Wybierz drukarkę z listy dostępnych drukarek, a następnie wybierz opcję **Drukuj**.
9. Po zakończeniu zadania drukowania niektóre urządzenia przenośne wymagają ponownego podłączenia do sieci lokalnej.

Panele sterowania z ekranem dotykowym:

1. Na ekranie głównym panelu sterowania drukarki dotknij przycisku Informacje o połączeniu  / .
2. Otwórz kolejno następujące menu:
 - Wi-Fi Direct
 - Ustawienia
 - Metoda połączenia
3. Wybierz jedną z następujących metod połączenia:
 - **Automatycznie:** Wybranie tej opcji spowoduje ustawienie hasła 12345678.
 - **Ręcznie:** Wybranie tej opcji generuje bezpieczne, losowo generowanego hasło.
4. Na urządzeniu przenośnym otwórz menu **Wi-Fi** lub **Wi-Fi Direct**.
5. Z listy dostępnych sieci wybierz nazwę drukarki.

 **UWAGA:** Jeśli nazwa drukarki nie jest wyświetlana, możesz być poza zakresem sygnału Wi-Fi Direct. Ustaw urządzenie bliżej drukarki.

6. Po wyświetleniu monitu podaj hasło Wi-Fi Direct.

 **UWAGA:** Dla urządzeń z systemem Android obsługujących Wi-Fi Direct, jeśli ustawiono **Automatyczną** metodę połączenia, połączenie nastąpi automatycznie, bez wyświetlania monitu hasła. Jeśli ustawiono **Ręczną** metodę połączenia, należy albo nacisnąć przycisk **OK**, albo wprowadzić osobisty numer identyfikacyjny (PIN) — wyświetlany na panelu sterowania drukarki — jako hasło na urządzeniu przenośnym.

 **UWAGA:** Aby uzyskać dostęp do hasła Wi-Fi Direct, na ekranie głównym panelu sterowania drukarki dotknij przycisku Informacje o połączeniu  / .

7. Otwórz dokument, a następnie wybierz opcję **Drukuj**.



UWAGA: Jeśli urządzenie przenośne nie obsługuje drukowania, należy zainstalować aplikację mobilną HP ePrint.

8. Wybierz drukarkę z listy dostępnych drukarek, a następnie wybierz opcję **Drukuj**.
9. Po zakończeniu zadania drukowania konieczne może być ponowne podłączenie niektórych urządzeń przenośnych do sieci lokalnej.
 - Tablety i telefony z systemem Android 4.0 lub nowszym z zainstalowanym rozszerzeniem drukowania z urządzeń przenośnych HP Print Service lub Mopria
 - Większość komputerów, tabletów i komputerów przenośnych z systemem Windows 8.1, które mają zainstalowany sterownik druku HP

Następujące urządzenia i systemy operacyjne nie obsługują funkcji **Wi-Fi Direct**, ale można z nich drukować na drukarce, która obsługuje tę funkcję:



- iPhone i iPad firmy Apple
- Komputery Macintosh z systemem OS X

szczegółowe informacje o drukowaniu Wi-Fi Direct znajdziesz pod adresem: www.hp.com/go/wirelessprinting.

Włączanie i wyłączenie funkcji Wi-Fi Direct



Funkcję Wi-Fi Direct należy po raz pierwszy uruchomić z poziomu panelu sterowania drukarki.

1. **Dwuliniowe panele sterowania:** Na panelu sterowania drukarki naciśnij przycisk Konfiguracja , a następnie otwórz menu **Konfiguracja sieci**.

Panele sterowania z ekranem dotykowym: Na ekranie głównym panelu sterowania drukarki dotknij przycisku Informacje o połączeniu  / .

2. Otwórz kolejno następujące menu:
 - **Wi-Fi Direct**
 - **Ustawienia**
 - **Wł./Wył.**
3. Dotknij opcji menu **Wł.**. Dotknięcie przycisku **Wył.** powoduje wyłączenie funkcji druku Wi-Fi Direct.







UWAGA: W środowiskach, w których zainstalowano więcej niż jeden model tego samego produktu, nadanie każdemu urządzeniu bardziej rozpoznawalnej nazwy Wi-Fi ułatwi identyfikację urządzeń podczas korzystania z funkcji Wi-Fi Direct. Nazwa Wi-Fi Direct jest również dostępna po dotknięciu ikony informacje o połączeniu  /  na ekranie głównym na panelu sterowania drukarki, a następnie dotknięciu ikony Wi-Fi Direct.

Zmiana nazwy Wi-Fi Direct drukarki

Wykonaj następującą procedurę, aby zmienić nazwę Wi-Fi Direct wbudowanego serwera internetowego (EWS):

Krok 1: Uruchamianie wbudowanego serwera internetowego firmy HP

1. **Dwuliniowe panele sterowania:** Na panelu sterowania drukarki naciśnij przycisk Konfiguracja . Otwórz menu **Konfiguracja sieci** i wybierz **Pokaż adres IP**, aby wyświetlić adres IP lub nazwę hosta.

Panele sterowania z ekranem dotykowym: na ekranie głównym panelu sterowania urządzenia dotknij przycisku **Informacje o połączeniu**  / , a następnie dotknij przycisku **Sieć podłączona**  lub **Sieć Wi-Fi Wł.**  w celu wyświetlenia adresu IP lub nazwy hosta.

2. Otwórz przeglądarkę internetową i wpisz w wierszu adresu adres IP lub nazwę hosta urządzenia tak, aby były identyczne z danymi wyświetlanymi na panelu sterowania drukarki. Naciśnij klawisz **Enter** na klawiaturze komputera. Otworzy się serwer EWS.

 <https://10.10.XX.XXX/>

 **UWAGA:** Jeżeli przeglądarka wyświetli komunikat informujący, że dostęp do strony internetowej może być niebezpieczny, wybierz opcję kontynuowania mimo to. Dostęp do tej strony nie spowoduje uszkodzenia komputera.

Krok 2: Zmień nazwę Wi-Fi Direct

1. Kliknij kartę **Połączenia sieciowe**.
2. W panelu po lewej stronie kliknij link **Konfiguracja Wi-Fi Direct**.
3. W polu **Nazwa Wi-Fi Direct** wprowadź nową nazwę.
4. Kliknij **Zastosuj**.

HP ePrint za pośrednictwem poczty e-mail

Usługa HP ePrint umożliwia drukowanie dokumentów wysłanych jako załączniki do wiadomości poczty elektronicznej na adres e-mail drukarki z dowolnego urządzenia obsługującego pocztę elektroniczną.

Aby można było korzystać z funkcji HP ePrint, drukarka musi spełniać następujące wymagania:

- Konieczne są połączenie do sieci przewodowej lub bezprzewodowej oraz dostęp do Internetu.
- Funkcja Usługi sieciowe HP musi być włączona w drukarce, a sama drukarka musi być zarejestrowana w witrynie HP Connected.

Postępuj według tej procedury, aby włączyć Usługi sieciowe HP i zarejestrować się w HP Connected:

 **UWAGA:** Czynności te różnią się w zależności od rodzaju panelu sterowania.



1 Dwuwierszowy panel sterowania (modele z faksem)

2 Panel sterowania dwuwierszowy

3 Panel sterowania z ekranem dotykowym

Panele sterowania 2-liniowe

1. Na panelu sterowania drukarki naciśnij przycisk Konfiguracja . Otwórz menu **Konfiguracja sieci** i wybierz **Pokaż adres IP**, aby wyświetlić adres IP lub nazwę hosta.
2. Otwórz przeglądarkę internetową i wpisz w wierszu adresu adres IP lub nazwę hosta urządzenia tak, aby były identyczne z danymi wyświetlanymi na panelu sterowania drukarki. Naciśnij klawisz **Enter** na klawiaturze komputera. Otworzy się serwer EWS.

<https://10.10.XX.XXX/>

UWAGA: Jeżeli przeglądarka wyświetli komunikat informujący, że dostęp do strony internetowej może być niebezpieczny, wybierz opcję kontynuowania mimo to. Dostęp do tej strony nie spowoduje uszkodzenia komputera.

3. Kliknij kartę **Usługi sieci Web**, a następnie kliknij **Włącz**. Drukarka włącza Usługi sieci Web i drukuje stronę informacji.
Strona informacji zawiera kod drukarki konieczny do zarejestrowania drukarki HP w HP Connected.
4. Przejdź do www.hpconnected.com, aby utworzyć konto HP ePrint i zakończyć proces instalacji.

Panele sterowania z ekranem dotykowym:

1. Na ekranie głównym panelu sterowania drukarki dotknij przycisku Informacje o połączeniu / .
2. Otwórz kolejno następujące menu:
 - o **HP ePrint**
 - o **Ustawienia**
 - o **Włącz usługi WWW**
3. Dotknij przycisku **Drukuj**, aby przeczytać warunki umowy o użytkowanie. Dotknij przycisku **OK**, aby zaakceptować warunki i włączyć Usługi sieciowe HP.

Drukarka włącza Usługi sieci Web i drukuje stronę informacji. Strona informacji zawiera kod drukarki konieczny do zarejestrowania drukarki HP w HP Connected.

4. Przejdź do witryny www.hpconnected.com w celu utworzenia konta HP ePrint i zakończenia procesu konfiguracji.

oprogramowanie HP ePrint

Oprogramowanie HP ePrint ułatwia drukowanie z komputera stacjonarnego lub przenośnego z systemem Windows na każdym urządzeniu zgodnym z funkcją HP ePrint. To oprogramowanie ułatwia znalezienie drukarek zgodnych z HP ePrint, które są zarejestrowane na Twoim koncie HP Connected. Docelowa drukarka HP może znajdować się w biurze lub w dowolnym miejscu na świecie.

Oprogramowanie HP ePrint obsługuje następujące rodzaje drukowania:

- Drukowanie TCP/IP za pomocą drukarek w sieci lokalnej (LAN lub WAN) zgodnych ze standardem UPD PostScript®.
- Drukowanie IPP do urządzeń w sieci LAN lub WAN, które obsługują ePCL
- Drukowanie dokumentów PDF w publicznych lokalizacjach druku oraz drukowanie przy użyciu usługi HP ePrint z wykorzystaniem wiadomości e-mail i chmury.



UWAGA: Oprogramowanie HP ePrint nie obsługuje drukowania USB.

Jak rozpocząć

1. Sterowniki i informacje są dostępne pod adresem www.hp.com/go/eprintsoftware.



UWAGA: W systemie Windows sterownik druku oprogramowania HP ePrint nosi nazwę HP ePrint + JetAdvantage.

2. Po zainstalowaniu oprogramowania otwórz opcję **Drukuj** w aplikacji i z listy zainstalowanych drukarek wybierz **HP ePrint**. Kliknij przycisk **Właściwości**, aby skonfigurować opcje drukowania.

AirPrint

Drukowanie bezpośrednio za pomocą funkcji Apple AirPrint jest obsługiwane w przypadku systemów iOS oraz komputerów z systemem macOS 10.13 lub nowszym. Usługa AirPrint umożliwia bezpośrednie drukowanie na tym urządzeniu z urządzeń iPad, iPhone (3GS lub nowszych) lub iPod touch (trzeciej generacji lub nowszych) w następujących aplikacjach mobilnych:

- Poczta
- Fotografie
- Safari
- iBooks
- Wybrane aplikacje innych firm

Aby można było korzystać z usługi AirPrint, drukarka musi być podłączona do tej samej sieci (podsieci) co urządzenie Apple. Więcej informacji na temat korzystania z usługi AirPrint i drukarek firmy HP zgodnych z tą usługą można uzyskać w witrynie www.hp.com/go/LaserJetMobilePrinting.

 **UWAGA:** Przed rozpoczęciem korzystania z usługi AirPrint przy użyciu kabla USB, sprawdź numer wersji. Wersje AirPrint 1.3 i wcześniejsze nie obsługują połączeń USB.

Wbudowane rozwiązanie druku w systemie Android

Wbudowane rozwiązanie firmy HP dla urządzeń Android i Kindle umożliwia urządzeniom mobilnym automatyczne znajdowanie i drukowanie z użyciem drukarek HP, które są połączone z siecią lub znajdują się w zasięgu bezpośredniego drukowania bezprzewodowego (Wi-Fi Direct).

Drukarka musi być podłączona do tej samej sieci (podsieci) co urządzenie z systemem Android.

Rozwiązanie do drukowania jest wbudowane w wiele wersji systemu operacyjnego.

 **UWAGA:** Jeśli opcja drukowania nie jest dostępna w urządzeniu, przejdź do [Google Play > aplikacje Android](#) i zainstaluj rozszerzenie HP Print Service.

Aby uzyskać więcej informacji na temat korzystania z wbudowanego drukowania i obsługiwanych urządzeń z systemem Android, odwiedź stronę: www.hp.com/go/LaserJetMobilePrinting.

Użyj drukowania z urządzenia USB (tylko modele z ekranem dotykowym)

Wprowadzenie

Drukarka wyposażona jest w funkcję drukowania z urządzenia USB. Pozwala to na szybkie wydrukowanie plików bez konieczności wcześniejszego przesyłania ich z komputera. Drukarka obsługuje wszystkie standardowe dyski flash USB podłączone do portu USB. Obsługuje ono następujące rodzaje plików:

- .pdf
- .jpg
- .prn i .PRN
- .cht i .CHT
- .pxl
- .pcl i .PCL
- .ps i .PS

Krok 1: Uzyskaj dostęp do plików USB w drukarce

1. Włóż dysk USB do portu w przedniej części drukarki.
2. Menu [Dysk flash USB](#) zawiera następujące opcje:
 - [Drukuj dokumenty](#)
 - [Wyśw. i druk. zdjęcia](#)
 - [Skanuj na dysk USB](#)

Krok 2: Drukowanie dokumentów z USB

Opcja 1: Drukowanie dokumentów

1. Aby wydrukować dokument, wybierz opcję [Drukuj dokumenty](#).
2. Wybierz nazwę dokumentu przeznaczonego do wydrukowania. Jeśli dokument jest przechowywany w folderze, najpierw wskaż ten folder, a następnie wybierz wydrukowanie dokumentu.
3. Po wyświetleniu ekranu podsumowania można dostosować następujące ustawienia:
 - [Liczba kopii](#)
 - [Rozmiar papieru](#)
 - [Typ papieru](#)
 - [Dopasuj do strony](#)
 - [Składanie](#)
 - [Kolor wydruku](#) (tylko drukarki kolorowe)

4. Wybierz przycisk [Drukuj](#), aby wydrukować dokument.
5. Weź wydruk z podajnika i odłącz dysk USB.

Opcja 2: Drukowanie zdjęć

1. Aby wydrukować zdjęcia, wybierz opcję [Przeglądanie i drukowanie zdjęć](#).
2. Wybierz obraz podglądu dla każdego zdjęcia, które ma zostać wydrukowane, a następnie wybierz opcję [Gotowe](#).
3. Po wyświetleniu ekranu podsumowania można dostosować następujące ustawienia:
 - [Rozmiar obrazu](#)
 - [Rozmiar papieru](#)
 - [Typ papieru](#)
 - [Liczba kopii](#)
 - [Kolor wydruku](#) (tylko drukarki kolorowe)
 - [Jaśniej/Ciemniej](#)
4. Aby wydrukować zdjęcia, wybierz przycisk [Drukuj](#).
5. Weź wydruk z podajnika i odłącz dysk USB.

5 Kopiuuj

- [Kopiowanie](#)
- [Kopiowanie po obu stronach \(dwustronne\)](#)
- [Dodatkowe zadania kopiowania](#)

Informacje dodatkowe:

Poniższe informacje są poprawne w chwili publikacji. Aktualne informacje można znaleźć na stronach www.hp.com/support/ljM148MFP, www.hp.com/support/ljM227MFP.

Pełne wsparcie HP dla drukarki obejmuje następujące informacje:

- Instalacja i konfiguracja
- Nauka i użytkowanie
- Rozwiązywanie problemów
- Pobierz aktualizacje programów i oprogramowania sprzętowego
- Dołączanie do forów pomocy technicznej
- Znajdowanie informacji o gwarancji i przepisach



Kopiowanie

 **UWAGA:** Czynności te różnią się w zależności od rodzaju panelu sterowania.



- | | |
|---|---|
| 1 | Dwuwierszowy panel sterowania (modele z faksem) |
| 2 | Panel sterowania dwuwierszowy |
| 3 | Panel sterowania z ekranem dotykowym |

Dwuliniowe panele sterowania:

1. Umieść dokument na szybie skanera zgodnie z wskaźnikami na drukarce.
2. Naciśnij przycisk Menu kopiowania .
3. Aby zoptymalizować jakość kopii dla różnych rodzajów dokumentów, za pomocą przycisków strzałek wybierz menu **Optymalizuj**, a następnie naciśnij przycisk **OK**. Dostępne są następujące ustawienia jakości kopii:
 - **Auto Select** (Wybór automatyczny): Używaj tego ustawienia, gdy jakość kopii nie jest zbyt ważna. Jest to ustawienie domyślne.
 - **Mixed** (Mieszane): Wybierz to ustawienie w przypadku kopiowania dokumentów, które zawierają tekst i grafikę.
 - **Text** (Tekst): Wybierz to ustawienie w przypadku kopiowania dokumentów zawierających głównie tekst.
 - **Picture** (Zdjęcie): Wybierz to ustawienie w przypadku kopiowania dokumentów zawierających głównie grafikę.
4. Naciśnij przycisk Liczba kopii , a następnie za pomocą przycisków strzałek ustaw żadaną liczbę kopii. Naciśnij przycisk **OK**.
5. Naciśnij przycisk rozpoczęcia kopiowania , aby rozpocząć kopiowanie.

Panele sterowania z ekranem dotykowym:

1. Umieść dokument na szybie skanera zgodnie z wskaźnikami na drukarce.
2. Na ekranie głównym panelu sterowania drukarki dotknij ikony **Kopiuuj** .

3. Aby zoptymalizować jakość kopiowania dla różnego rodzaju dokumentów, dotknij przycisku [Ustawienia](#), a następnie przewiń ekran i dotknij przycisku [Optymalizuj](#). Przesuń ekran panelu sterowania, aby przewinąć opcje i dotknij opcji, aby ją wybrać. Dostępne są następujące ustawienia jakości kopii:
 - [Auto Select](#) (Wybór automatyczny): Używaj tego ustawienia, gdy jakość kopii nie jest zbyt ważna. Jest to ustawienie domyślne.
 - [Mixed](#) (Mieszane): Wybierz to ustawienie w przypadku kopiowania dokumentów, które zawierają tekst i grafikę.
 - [Text](#) (Tekst): Wybierz to ustawienie w przypadku kopiowania dokumentów zawierających głównie tekst.
 - [Picture](#) (Zdjęcie): Wybierz to ustawienie w przypadku kopiowania dokumentów zawierających głównie grafikę.
4. Dotknij opcji [Liczba kopii](#), a następnie za pomocą klawiatury ekranu dotykowego ustaw żądaną liczbę kopii.
5. Dotknij przycisku [Start Copy](#), aby rozpocząć kopiowanie.

Kopiowanie po obu stronach (dwustronne)

- [Ręczne kopiowanie po obu stronach](#)



Ręczne kopiowanie po obu stronach

 **UWAGA:** Czynności te różnią się w zależności od rodzaju panelu sterowania.



- | | |
|---|---|
| 1 | Dwuwierszowy panel sterowania (modele z faksem) |
| 2 | Panel sterowania dwuwierszowy |
| 3 | Panel sterowania z ekranem dotykowym |

Dwuliniowe panele sterowania:

1. Umieść dokument wydrukiem w dół na szybie skanera, lewym górnym narożnikiem dokumentu w prawym górnym rogu szyby skanera. Zamknij skaner.
2. Naciśnij przycisk Menu kopiowania .
3. Za pomocą przycisków ze strzałkami wybierz menu **Dwustronny**, a następnie naciśnij przycisk **OK**.
4. Za pomocą przycisków ze strzałkami wybierz opcję, a następnie naciśnij przycisk **OK**.
5. Naciśnij przycisk rozpoczęcia kopiowania , aby rozpocząć kopiowanie.
6. Drukarka wyświetli monit o załadowanie następnego oryginału. Połóż go na szybie i naciśnij przycisk Rozpocznij kopiowanie .
7. Powtarzaj ten proces tak długo, aż zeskanujesz ostatnią stronę. Naciśnij przycisk **OK**, aby zakończyć drukowanie kopii.

Panele sterowania z ekranem dotykowym:

1. Umieść dokument wydrukiem w dół na szybie skanera, lewym górnym narożnikiem dokumentu w prawym górnym rogu szyby skanera. Zamknij skaner.
2. Na ekranie głównym panelu sterowania drukarki dotknij ikony **Kopiuj** .
3. Dotknij przycisku **Ustawienia**.

4. Przewiń listę i dotknij przycisku [Dwustronne](#).
5. Przewiń opcje, a następnie dotknij określonej opcji, aby ją wybrać.
6. Dotknij przycisku [Start Copy](#), aby rozpocząć kopiowanie.
7. Drukarka wyświetli monit o załadowanie następnego oryginału. Połóż go na szybie i dotknij przycisku [OK](#).
8. Powtarzaj ten proces tak długo, aż zeskanujesz ostatnią stronę. Dotknij przycisku [Gotowe](#), aby zakończyć drukowanie kopii.

Dodatkowe zadania kopiowania

Przejdź do witryny www.hp.com/support/ljM148MFP, www.hp.com/support/ljM227MFP.

Dostępne są instrukcje wykonywania określonych zadań kopiowania, takich jak:

- Kopiowanie lub skanowanie stron z książek lub innych wiązanych dokumentów
- Kopiowanie oryginałów o różnych rozmiarach
- Kopiowanie lub skanowanie obu stron dokumentu tożsamości
- Kopiowanie lub skanowanie dokumentu w formacie broszury

6 Skanuj

- [Skanowanie za pomocą oprogramowania HP Scan \(system Windows\)](#)
- [Skanowanie za pomocą oprogramowania HP Easy Scan \(OS X\)](#)
- [Konfiguracja funkcji skanowania do wiadomości e-mail \(tylko modele z ekranem dotykowym\)](#)
- [Konfiguracja funkcji skanowania do folderu sieciowego \(tylko modele z ekranem dotykowym\)](#)
- [Skanowanie do dysku flash USB \(tylko modele z ekranem dotykowym\)](#)
- [Skanowanie do wiadomości e-mail \(tylko modele z ekranem dotykowym\)](#)
- [Skanowanie do folderu sieciowego \(tylko modele z ekranem dotykowym\)](#)
- [Dodatkowe zadania skanowania](#)

Informacje dodatkowe:

Poniższe informacje są poprawne w chwili publikacji. Aktualne informacje można znaleźć na stronach www.hp.com/support/ljM148MFP, www.hp.com/support/ljM227MFP.

Pełne wsparcie HP dla drukarki obejmuje następujące informacje:

- Instalacja i konfiguracja
- Nauka i użytkowanie
- Rozwiązywanie problemów
- Pobierz aktualizacje programów i oprogramowania sprzętowego
- Dołączanie do forów pomocy technicznej
- Znajdowanie informacji o gwarancji i przepisach

Skanowanie za pomocą oprogramowania HP Scan (system Windows)

Za pomocą oprogramowania do skanowania HP rozpocznij skanowanie z oprogramowania w komputerze. Zeskanowany obraz można zapisać jako plik lub wysłać do innego programu.

1. Otwórz program HP Printer Assistant.
 - **System Windows 10:** W menu **Start** kliknij polecenie **Wszystkie aplikacje, HP**, następnie wybierz nazwę drukarki.
 - **System Windows 8.1:** W lewym dolnym rogu ekranu **Start** kliknij strzałkę w dół i wybierz nazwę drukarki.
 - **System Windows 8:** Kliknij prawym przyciskiem myszy dowolne puste miejsce na ekranie **Start**, kliknij **Wszystkie aplikacje** na pasku aplikacji, a następnie wybierz nazwę drukarki.
 - **System Windows 7:** Na pulpicie komputera kliknij przycisk **Start**, wybierz **Wszystkie programy, HP**, folder drukarki i nazwę drukarki.
2. W programie HP Printer Assistant wybierz opcję **Skanuj**, a następnie wybierz opcję **Skanuj dokument lub zdjęcie**.
3. Dostosuj ustawienia w razie potrzeby.
4. Kliknij pozycję **Skanuj**.

Skanowanie za pomocą oprogramowania HP Easy Scan (OS X)

Za pomocą oprogramowania do skanowania HP Easy Scan rozpocznij skanowanie z oprogramowania w komputerze.

1. Umieść dokument w podajniku dokumentów lub na szybie skanera zgodnie ze wskaźnikami na drukarce.
2. Na komputerze otwórz program **HP Easy Scan**, znajdujący się w folderze **Aplikacje**.
3. Postępuj zgodnie z instrukcjami wyświetlanymi na ekranie, aby zeskanować dokument.
4. Po zeskanowaniu wszystkich stron kliknij przycisk **Plik**, a następnie **Zapisz**, aby zapisać do pliku.

Konfiguracja funkcji skanowania do wiadomości e-mail (tylko modele z ekranem dotykowym)

- [Wprowadzenie](#)
- [Zanim zaczniesz](#)
- [Metoda nr 1: Korzystanie z kreatora funkcji Skanuj do wiadomości e-mail \(Windows\)](#)
- [Metoda 2: Konfiguracja funkcji skanowania do poczty e-mail z użyciem wbudowanego serwera internetowego HP \(Windows\)](#)
- [Konfiguracja funkcji skanowania do poczty e-mail w komputerze Mac](#)

Wprowadzenie

Drukarka wyposażona jest w funkcję umożliwiającą skanowanie dokumentu i wysyłanie go na jeden lub większą liczbę adresów e-mail. Aby użyć funkcji skanowania, drukarka musi być podłączona do sieci, ale funkcja nie będzie dostępna, dopóki nie zostanie skonfigurowana. Dostępne są dwie metody konfigurowania skanowania do wiadomości e-mail: Kreator konfiguracji skanowania do wiadomości e-mail (Windows), który jest instalowany w grupie programów HP dla drukarki jako część pełnej instalacji oprogramowania, Konfiguracja skanowania do wiadomości e-mail za pośrednictwem wbudowanego serwera internetowego (EWS) HP. Użyj poniższych informacji, by skonfigurować funkcję Skanowanie do poczty e-mail.

Zanim zaczniesz

Do konfiguracji funkcji skanowania do wiadomości e-mail drukarka musi mieć aktywne połączenie sieciowe z tą samą siecią co komputer, na którym zostanie uruchomiony proces instalacji.

Administratorzy potrzebują następujących informacji przed rozpoczęciem procesu konfiguracji:

- Dostęp administracyjny do drukarki
- Serwer SMTP (np. smtp.mycompany.com)

 **UWAGA:** Jeśli nie jest znana nazwa serwera SMTP, numer portu SMTP lub informacje uwierzytelniania, skontaktuj się z dostawcą usług e-mail/internetowych lub administratorem systemu, aby uzyskać wymagane informacje. Nazwy serwera SMTP i nazwy portów można zwykle łatwo znaleźć przy użyciu funkcji wyszukiwania w Internecie. Wyszukaj np. takie terminy jak „nazwa serwera smtp gmail” lub „nazwa serwera smtp yahoo”.

- Numer portu SMTP
- Wymagania uwierzytelniania serwera SMTP dla poczty wychodzącej, w tym nazwa użytkownika i hasło uwierzytelniania, jeśli są stosowane.

 **UWAGA:** W dokumentacji dostawcy usługi poczty e-mail wyszukaj informacje na temat limitów cyfrowego przesyłania, które dotyczą posiadanego konta e-mail. Niektórzy dostawcy mogą tymczasowo zablokować konto w przypadku przekroczenia limitu wysyłania.

Metoda nr 1: Korzystanie z kreatora funkcji Skanuj do wiadomości e-mail (Windows)

Niektóre oprogramowanie drukarki HP zawiera instalację sterownika. Po zakończeniu instalacji pojawia się opcja **Setup Scan to Folder and Email** (Skonfiguruj skanowanie do folderu i poczty e-mail). Kreatory konfiguracji obejmują opcje konfiguracji podstawowej.

 **UWAGA:** Niektóre systemy operacyjne obsługują Kreatora skanowania do wiadomości e-mail.

1. Otwórz program HP Printer Assistant.
 - **System Windows 10:** W menu **Start** kliknij polecenie **Wszystkie aplikacje, HP**, następnie wybierz nazwę drukarki.
 - **System Windows 8.1:** W lewym dolnym rogu ekranu **Start** kliknij strzałkę w dół i wybierz nazwę drukarki.
 - **System Windows 8:** Kliknij prawym przyciskiem myszy dowolne puste miejsce na ekranie **Start**, kliknij **Wszystkie aplikacje** na pasku aplikacji, a następnie wybierz nazwę drukarki.
 - **System Windows 7:** Na pulpicie komputera kliknij przycisk **Start**, wybierz **Wszystkie programy, HP**, folder drukarki i nazwę drukarki.
2. W programie HP Printer Assistant wybierz opcję **Skanuj**, a następnie opcję **Kreator skanowania do wiadomości e-mail**.

 **UWAGA:** Jeśli opcja **Kreator skanowania do wiadomości e-mail** nie jest dostępna, użyj [Metoda 2: Konfiguracja funkcji skanowania do poczty e-mail z użyciem wbudowanego serwera internetowego HP \(Windows\) na stronie 76](#)

3. W oknie **Profile poczty wychodzącej** kliknij przycisk **Nowy**. Zostanie otwarte okno dialogowe **Konfiguracja skanowania do wiadomości e-mail**.
4. Na **1. Uruchom** stronie, wprowadź adres e-mail nadawcy w polu **Adres e-mail**.
5. W polu **Nazwa wyświetlana** wpisz nazwę nadawcy. Jest to nazwa, która będzie wyświetlana na panelu sterowania drukarki.
6. Aby konieczne było wprowadzenie numeru PIN na panelu sterowania drukarki, zanim drukarka prześle wiadomość e-mail, wprowadź czterocyfrowy numer PIN w polu **Kod PIN zabezpieczeń** i ponownie wprowadź numer PIN w polu **Potwierdź kod PIN zabezpieczeń** i kliknij przycisk **Dalej**.

 **UWAGA:** Firma HP zaleca utworzenie kodu PIN, aby zabezpieczyć profil e-mail.

 **UWAGA:** Po utworzeniu kodu PIN musi on zostać wprowadzony na panelu sterowania podczas każdego użycia profilu do skanowania do wiadomości e-mail.

7. Na **2. Stronie Uwierzytelnianie** wprowadź nazwę **serwera SMTP** i **numer portu SMTP**.

 **UWAGA:** W większości przypadków domyślnego numeru portu nie trzeba zmieniać.

 **UWAGA:** Jeżeli korzystasz z takiej usługi serwera SMTP jak Gmail, sprawdź adres SMTP, numer portu i ustawienia SSL na stronie internetowej dostawcy usługi lub w innych źródłach. Zwykle w przypadku poczty Gmail adres SMTP to smtp.gmail.com, numer portu to 465, a szyfrowanie SSL powinno być włączone.

Sprawdź w źródłach internetowych, czy te ustawienia serwera są aktualne i obowiązujące w czasie wykonywania konfiguracji.

8. W przypadku korzystania z usług pocztowych Google™ Gmail kliknij pole wyboru **Zawsze używaj bezpiecznego połączenia (SSL/TLS)**.
9. Wybierz **Maksymalny rozmiar wiadomości e-mail** z menu rozwijanego.



 **UWAGA:** Firma HP zaleca używanie domyślnego rozmiaru pliku dla **Automatyczny** dla maksymalnego rozmiaru.

10. Jeżeli serwer SMTP wymaga uwierzytelniania, aby wysłać wiadomość e-mail, zaznacz pole wyboru **Uwierzytelnianie logowania do e-mail**, wpisz **Nazwę użytkownika** i **Hasło**, a następnie kliknij **Dalej**.
11. Na **3. Skonfiguruj** stronę do automatycznego kopiowania nadawcy w wiadomości e-mail wysyłanej z profilu, wybierz opcję **Dołącz nadawca do wszystkich wiadomości e-mail wysłanych z drukarki**, a następnie kliknij **Dalej**.
12. Na **4.** Na ekranie **Zakończ** sprawdź informacje i zweryfikuj poprawność wszystkich ustawień. W przypadku błędu kliknij przycisk **Wstecz**, aby poprawić błąd. Jeśli ustawienia są poprawne, kliknij przycisk **Zapisz i testuj**, aby sprawdzić konfigurację.
13. Gdy zostanie wyświetlony komunikat **Gratulacje**, kliknij przycisk **Zakończ**, aby zakończyć konfigurację.
14. Okno dialogowe **Profile wychodzącej poczty e-mail** zawiera nowy profil nadawcy wiadomości e-mail. Kliknij przycisk **Zakończ**, aby zakończyć pracę z kreatorem.

Metoda 2: Konfiguracja funkcji skanowania do poczty e-mail z użyciem wbudowanego serwera internetowego HP (Windows)

- [Krok 1: Otwórz wbudowany serwer internetowy HP \(EWS\)](#)
- [Krok 2: Konfiguracja funkcji skanowania do wiadomości e-mail](#)
- [Krok 3: Dodawanie kontaktów do książki adresowej poczty e-mail](#)
- [Krok czwarty: Konfiguracja domyślnych opcji poczty e-mail](#)

Krok 1: Otwórz wbudowany serwer internetowy HP (EWS)





1. Na ekranie głównym panelu kontrolnego drukarki dotknij przycisku Sieć  lub Sieć bezprzewodowa ()², aby wyświetlić adres IP lub nazwę hosta.
2. Otwórz przeglądarkę internetową i wpisz w wierszu adresu adres IP lub nazwę hosta urządzenia tak, aby były identyczne z danymi wyświetlanymi na panelu sterowania drukarki. Naciśnij klawisz **Enter** na klawiaturze komputera. Otworzy się serwer EWS.

 <https://10.10.XX.XXX/>

 **UWAGA:** Jeżeli przeglądarka wyświetli komunikat informujący, że dostęp do strony internetowej może być niebezpieczny, wybierz opcję kontynuowania mimo to. Dostęp do tej strony nie spowoduje uszkodzenia komputera.

Krok 2: Konfiguracja funkcji skanowania do wiadomości e-mail

1. W EWS kliknij kartę **System**.
2. W okienku nawigacji po lewej kliknij łącze **Administracja**.
3. W części **Włączone funkcje** ustaw opcję **Skanuj do wiadomości e-mail** na **Wł.**
4. Kliknij kartę **Skanowanie**.
5. Na panelu nawigacyjnym po lewej stronie kliknij łącze **Profile poczty wychodzącej**.
6. Na stronie **Profile poczty wychodzącej** kliknij przycisk **Nowy**.
7. W obszarze **Adres e-mail** wypełnij następujące pola:

- a. W polu **Twój adres e-mail** wprowadź adres e-mail nadawcy dla nowego profilu poczty wychodzącej.
 - b. W polu **Nazwa wyświetlana** wpisz nazwę nadawcy. Jest to nazwa, która będzie wyświetlana na panelu sterowania drukarki.
8. W obszarze **Ustawienia serwera SMTP** wypełnij następujące pola:
- a. W polu **Serwer SMTP** wprowadź adres serwera SMTP.
 - b. W polu **Port SMTP** wpisz numer portu SMTP.
-
-  **UWAGA:** W większości przypadków domyślnego numeru portu nie trzeba zmieniać.
-  **UWAGA:** Jeżeli korzystasz z takiej usługi serwera SMTP jak Gmail, sprawdź adres SMTP, numer portu i ustawienia SSL na stronie internetowej dostawcy usługi lub w innych źródłach. Zwykle w przypadku poczty Gmail adres SMTP to smtp.gmail.com, numer portu to 465, a szyfrowanie SSL powinno być włączone.
- Sprawdź w źródłach internetowych, czy te ustawienia serwera są aktualne i obowiązujące w czasie wykonywania konfiguracji.
-
- c. W przypadku korzystania z usług pocztowych Google™ Gmail kliknij pole wyboru **Zawsze używaj bezpiecznego połączenia (SSL/TLS)**.
9. Jeżeli serwer SMTP wymaga uwierzytelniania do wysyłania wiadomości e-mail, wypełnij następujące pola w obszarze **Uwierzytelnianie SMTP** :
- a. Zaznacz pole wyboru **Serwer SMTP wymaga uwierzytelniania wychodzących wiadomości e-mail**.
 - b. W polu **Identyfikator użytkownika SMTP** wpisz identyfikator użytkownika serwera SMTP.
 - c. W polu **Hasło SMTP** wprowadź hasło serwera SMTP.
10. Aby konieczne było wprowadzenie kodu PIN na panelu sterowania drukarki przed wysłaniem wiadomości przy użyciu adresu e-mail, należy wypełnić następujące pola w obszarze **Opcjonalny kod PIN**:
- a. W polu **Kod PIN (opcjonalnie)** wprowadź czterocyfrowy numer PIN.
 - b. W polu **Potwierdź kod PIN** ponownie wprowadź czterocyfrowy numer PIN.
-
-  **UWAGA:** Firma HP zaleca utworzenie kodu PIN, aby zabezpieczyć profil e-mail.
-  **UWAGA:** Po utworzeniu kodu PIN musi on zostać wprowadzony na panelu sterowania podczas każdego użycia profilu do skanowania do wiadomości e-mail.
-
11. Aby skonfigurować opcjonalne preferencje poczty e-mail, wypełnij następujące pola w obszarze **Preferencje wiadomości e-mail**:
- a. Z listy rozwijanej **Maksymalny rozmiar załączników wiadomości e-mail** wybierz maksymalny rozmiar załączników e-mail.
-
-  **UWAGA:** Firma HP zaleca używanie domyślnego rozmiaru pliku dla **Automatyczny** dla maksymalnego rozmiaru.
- b. Aby automatycznie kopiować nadawcę w wiadomościach e-mail wysyłanych z profilu, zaznacz pole wyboru **Automatycznie DW**.
12. Zapoznaj się ze wszystkimi informacjami, a następnie kliknij jedną z następujących opcji:

- **Zapisz i testuj:** Wybierz tę opcję, aby zapisać ustawienia i sprawdzić połączenie.
- **Tylko zapisz:** Wybierz tę opcję, aby zapisać informacje bez testowania połączenia.
- **Anuluj:** Wybierz tę opcję, aby zakończyć konfigurację bez zapisywania.

Krok 3: Dodawanie kontaktów do książki adresowej poczty e-mail

- ▲ W lewym okienku nawigacji kliknij opcję **Książka adresowa poczty e-mail**, aby dodać adresy e-mail do książki adresowej dostępnej w drukarce.

Aby wprowadzić indywidualny adres e-mail, wykonaj następujące zadanie:

- W polu **Nazwa kontaktu** wpisz nazwę kontaktu e-mail.
- W polu **Skontaktuj się z adresem e-mail** wprowadź adres e-mail nowego kontaktu e-mail.
- Kliknij przycisk **Dodaj/edytuj**.

Aby utworzyć grupę e-mail, wykonaj następujące zadania:

- Kliknij przycisk **Nowa grupa**.
- W polu **Wprowadź nazwę grupy** wprowadź nazwę nowej grupy.
- Kliknij nazwę w obszarze **Wszystkie osoby**, a następnie kliknij przycisk strzałki, aby przenieść ją do obszaru **Osoby w grupie**.



UWAGA: Wybierz wiele nazw jednocześnie, naciskając klawisz **Ctrl** podczas klikania nazw.

- Kliknij przycisk **Zapisz**.

Krok czwarty: Konfiguracja domyślnych opcji poczty e-mail

- ▲ W lewym okienku nawigacji po lewej stronie kliknij **Opcje poczty e-mail**, aby skonfigurować domyślne opcje e-mail.

- W obszarze **Temat i treść wiadomości** wypełnij następujące pola:
 - W polu **Temat wiadomości e-mail** wprowadź domyślny temat dla wiadomości e-mail.
 - W polu **Treść wiadomości** wprowadź komunikat domyślny niestandardowy dla wiadomości e-mail.
 - Wybierz opcję **Pokaż treść wiadomości**, aby domyślna treść była wyświetlana w wiadomościach e-mail.
 - Wybierz opcję **Ukryj treść wiadomości**, aby ukryć treść wiadomości e-mail.
- W obszarze **Ustawienia skanowania** należy wypełnić następujące pola:
 - Z rozwijanej listy **Typ pliku skanowania** wybierz domyślny format pliku dla skanowanych plików.
 - Z rozwijanej listy **Rozmiar papieru do skanowania** wybierz domyślny rozmiar papieru dla skanowanych plików.
 - Z rozwijanej listy **Rozdzielczość skanowania** wybierz domyślną rozdzielczość dla skanowanych plików.

 **UWAGA:** Obrazy o wyższej rozdzielczości drukowane są z większą liczbą punktów na cal (dpi, dots per inch), widoczna jest więc na nich większa liczba szczegółów. Obrazy o niższej rozdzielczości drukowane są z mniejszą liczbą punktów na cal, widoczne jest więc na nich mniej szczegółów, ale rozmiar pliku jest też mniejszy.

- iv. Wybierz z rozwijanej listy **Kolor wydruku, czarno-białe** lub **kolorowe**.
 - v. W polu **Prefiks nazwy pliku** wprowadź prefiks nazwy pliku (np. MyScan).
- c. Kliknij **Zastosuj**.



Konfiguracja funkcji skanowania do poczty e-mail w komputerze Mac

- [Krok 1: Otwórz wbudowany serwer internetowy HP \(EWS\)](#)
- [Krok 2: Konfiguracja funkcji skanowania do wiadomości e-mail](#)
- [Krok 3: Dodawanie kontaktów do książki adresowej poczty e-mail](#)
- [Krok czwarty: Konfiguracja domyślnych opcji poczty e-mail](#)

Krok 1: Otwórz wbudowany serwer internetowy HP (EWS)

Aby otworzyć interfejs wbudowanego serwera sieciowego (EWS), użyj jednej z poniższych metod.

Metoda 1: Otwarcie strony wbudowanego serwera internetowego (EWS) za pomocą przeglądarki internetowej

1. Na ekranie głównym panelu kontrolnego drukarki dotknij przycisku Sieć  lub Sieć bezprzewodowa , aby wyświetlić adres IP lub nazwę hosta.
2. Otwórz przeglądarkę internetową i wpisz w wierszu adresu adres IP lub nazwę hosta urządzenia tak, aby były identyczne z danymi wyświetlanymi na panelu sterowania drukarki. Naciśnij klawisz **Enter** na klawiaturze komputera. Otworzy się serwer EWS.

<https://10.10.XXXX/>



 **UWAGA:** Jeżeli przeglądarka wyświetli komunikat informujący, że dostęp do strony internetowej może być niebezpieczny, wybierz opcję kontynuowania mimo to. Dostęp do tej strony nie spowoduje uszkodzenia komputera.

Metoda 2: Otwarcie strony wbudowanego serwera internetowego (EWS) za pomocą programu HP Utility

1. Otwórz folder **Aplikacje**, wybierz opcję **HP**, a następnie wybierz **Konfigurację HP**. Zostanie wyświetlony ekran główny programu HP Utility.
2. Na ekranie głównym programu HP Utility uzyskaj dostęp do wbudowanego serwera internetowego (EWS) HP w jeden z następujących sposobów:
 - W obszarze **Ustawienia drukarki** kliknij przycisk **Dodatkowe ustawienia**, a następnie przycisk **Otwórz wbudowany serwer sieci Web**.
 - W obszarze **Ustawienia skanowania** kliknij przycisk **Skanuj do wiadomości e-mail**, a następnie kliknij przycisk **Rozpocznij konfigurację skanowania do wiadomości e-mail...**

Uruchomi się Wbudowany serwer internetowy (EWS).

Krok 2: Konfiguracja funkcji skanowania do wiadomości e-mail

1. W EWS kliknij kartę **System**.
 2. W okienku nawigacji po lewej kliknij łącze **Administracja**.
 3. W części **Włączone funkcje** ustaw opcję **Skanuj do wiadomości e-mail** na **Wł.**
 4. Kliknij kartę **Skanowanie**.
 5. Na panelu nawigacyjnym po lewej stronie kliknij łącze **Profile poczty wychodzącej**.
 6. Na stronie **Profile poczty wychodzącej** kliknij przycisk **Nowy**.
 7. W obszarze **Adres e-mail** wypełnij następujące pola:
 - a. W polu **Twój adres e-mail** wprowadź adres e-mail nadawcy dla nowego profilu poczty wychodzącej.
 - b. W polu **Nazwa wyświetlana** wpisz nazwę nadawcy. Jest to nazwa, która będzie wyświetlana na panelu sterowania drukarki.
 8. W obszarze **Ustawienia serwera SMTP** wypełnij następujące pola:
 - a. W polu **Serwer SMTP** wprowadź adres serwera SMTP.
 - b. W polu **Port SMTP** wpisz numer portu SMTP.
-
-  **UWAGA:** W większości przypadków domyślnego numeru portu nie trzeba zmieniać.
-  **UWAGA:** Jeżeli korzystasz z takiej usługi serwera SMTP jak Gmail, sprawdź adres SMTP, numer portu i ustawienia SSL na stronie internetowej dostawcy usługi lub w innych źródłach. Zwykle w przypadku poczty Gmail adres SMTP to smtp.gmail.com, numer portu to 465, a SSL powinno być włączone.
- Sprawdź w źródłach internetowych, czy te ustawienia serwera są aktualne i obowiązujące w czasie wykonywania konfiguracji.
-
- c. W przypadku korzystania z usług pocztowych Google™ Gmail kliknij pole wyboru **Zawsze używaj bezpiecznego połączenia (SSL/TLS)**.
 9. Jeżeli serwer SMTP wymaga uwierzytelniania do wysyłania wiadomości e-mail, wypełnij następujące pola w obszarze **Uwierzytelnianie SMTP** :
 - a. Zaznacz pole wyboru **Serwer SMTP wymaga uwierzytelniania wychodzących wiadomości e-mail**.
 - b. W polu **Identyfikator użytkownika SMTP** wpisz identyfikator użytkownika serwera SMTP.
 - c. W polu **Hasło SMTP** wprowadź hasło serwera SMTP.
 10. Aby konieczne było wprowadzenie kodu PIN na panelu sterowania drukarki przed wysłaniem wiadomości przy użyciu adresu e-mail, należy wypełnić następujące pola w obszarze **Opcjonalny kod PIN**:
 - a. W polu **Kod PIN (opcjonalnie)** wprowadź czterocyfrowy numer PIN.
 - b. W polu **Potwierdź kod PIN** ponownie wprowadź czterocyfrowy numer PIN.

 **UWAGA:** Firma HP zaleca utworzenie kodu PIN, aby zabezpieczyć profil e-mail.

 **UWAGA:** Po utworzeniu kodu PIN musi on zostać wprowadzony na panelu sterowania podczas każdego użycia profilu do skanowania do wiadomości e-mail.

11. Aby skonfigurować opcjonalne preferencje poczty e-mail, wypełnij następujące pola w obszarze **Preferencje wiadomości e-mail**:
- Z listy rozwijanej **Maksymalny rozmiar załączników wiadomości e-mail** wybierz maksymalny rozmiar załączników e-mail.
-
-  **UWAGA:** Firma HP zaleca używanie domyślnego rozmiaru pliku dla **Automatyczny** dla maksymalnego rozmiaru.
-
- Aby automatycznie kopiować nadawcę w wiadomościach e-mail wysyłanych z profilu, zaznacz pole wyboru **Automatycznie DW**.
12. Zapoznaj się ze wszystkimi informacjami, a następnie kliknij jedną z następujących opcji:
- **Zapisz i testuj:** Wybierz tę opcję, aby zapisać ustawienia i sprawdzić połączenie.
 - **Tylko zapisz:** Wybierz tę opcję, aby zapisać informacje bez testowania połączenia.
 - **Anuluj:** Wybierz tę opcję, aby zakończyć konfigurację bez zapisywania.

Krok 3: Dodawanie kontaktów do książki adresowej poczty e-mail

- ▲ W lewym okienku nawigacji kliknij opcję **Książka adresowa poczty e-mail**, aby dodać adresy e-mail do książki adresowej dostępnej w drukarce.

Aby wprowadzić indywidualny adres e-mail, wykonaj następujące zadanie:

- W polu **Nazwa kontaktu** wpisz nazwę kontaktu e-mail.
- W polu **Skontaktuj się z adresem e-mail** wprowadź adres e-mail nowego kontaktu e-mail.
- Kliknij przycisk **Dodaj/edytuj**.

Aby utworzyć grupę e-mail, wykonaj następujące zadania:

- Kliknij przycisk **Nowa grupa**.
- W polu **Wprowadź nazwę grupy** wprowadź nazwę nowej grupy.
- Kliknij nazwę w obszarze **Wszystkie osoby**, a następnie kliknij przycisk strzałki, aby przenieść ją do obszaru **Osoby w grupie**.

 **UWAGA:** Wybierz wiele nazw jednocześnie, naciskając klawisz **Ctrl** podczas klikania nazw.

- Kliknij przycisk **Zapisz**.

Krok czwarty: Konfiguracja domyślnych opcji poczty e-mail

- ▲ W lewym okienku nawigacji po lewej stronie kliknij **Opcje poczty e-mail**, aby skonfigurować domyślne opcje e-mail.

- W obszarze **Domyślny temat i treść** wypełnij następujące pola:
 - W polu **Temat wiadomości e-mail** wprowadź domyślny temat dla wiadomości e-mail.
 - W polu **Treść wiadomości** wprowadź komunikat domyślny niestandardowy dla wiadomości e-mail.

- iii. Wybierz opcję **Pokaż treść wiadomości**, aby domyślna treść była wyświetlana w wiadomościach e-mail.
 - iv. Wybierz opcję **Ukryj treść wiadomości**, aby ukryć treść wiadomości e-mail.
- b. W obszarze **Ustawienia skanowania** należy wypełnić następujące pola:
- i. Z rozwijanej listy **Typ pliku skanowania** wybierz domyślny format pliku dla skanowanych plików.
 - ii. Z rozwijanej listy **Rozmiar papieru do skanowania** wybierz domyślny rozmiar papieru dla skanowanych plików.
 - iii. Z rozwijanej listy **Rozdzielczość skanowania** wybierz domyślną rozdzielczość dla skanowanych plików.
-
-  **UWAGA:** Obrazy o wyższej rozdzielczości drukowane są z większą liczbą punktów na cal (dpi, dots per inch), widoczna jest więc na nich większa liczba szczegółów. Obrazy o niższej rozdzielczości drukowane są z mniejszą liczbą punktów na cal, widoczne jest więc na nich mniej szczegółów, ale rozmiar pliku jest też mniejszy.
-
- iv. Wybierz z rozwijanej listy **Kolor wydruku, czarno-białe** lub **kolorowe**.
 - v. W polu **Prefiks nazwy pliku** wprowadź prefiks nazwy pliku (np. MyScan).
- c. Kliknij **Zastosuj**.

Konfiguracja funkcji skanowania do folderu sieciowego (tylko modele z ekranem dotykowym)

- [Wprowadzenie](#)
- [Zanim zaczniesz](#)
- [Metoda nr 1: Korzystanie z Kreatora skanowania do folderu sieciowego \(Windows\)](#)
- [Metoda 2: Konfiguracja funkcji skanowania do folderu sieciowego z użyciem wbudowanego serwera internetowego HP \(Windows\)](#)
- [Konfiguracja funkcji skanowania do folderu sieciowego w komputerze Mac](#)

Wprowadzenie

Drukarka wyposażona jest w funkcję umożliwiającą skanowanie dokumentu i zapisywanie go w folderze sieciowym. Aby użyć funkcji skanowania, drukarka musi być podłączona do sieci, ale funkcja nie będzie dostępna, dopóki nie zostanie skonfigurowana. Dostępne są dwie metody konfigurowania skanowania do folderu sieciowego: Kreator konfiguracji skanowania do folderu sieciowego (Windows), który jest instalowany w grupie programów HP dla drukarki jako część pełnej instalacji oprogramowania, Konfiguracja skanowania do folderu sieciowego za pośrednictwem wbudowanego serwera internetowego (EWS) HP. Użyj poniższych informacji, aby skonfigurować funkcję skanowania do folderu sieciowego.

Zanim zaczniesz

Do konfiguracji funkcji skanowania do folderu sieciowego drukarka musi mieć aktywne połączenie sieciowe z tą samą siecią co komputer, na którym zostanie uruchomiony proces instalacji.

Administratorzy potrzebują następujących informacji przed rozpoczęciem procesu konfiguracji:

- Dostęp administracyjny do drukarki
- Ścieżka sieciowa folderu docelowego (np. \\servername.us.companyname.net\scans)



UWAGA: Folder sieciowy należy skonfigurować jako folder udostępniony dla funkcji skanowania do folderu sieciowego.

Metoda nr 1: Korzystanie z Kreatora skanowania do folderu sieciowego (Windows)

Niektóre oprogramowanie drukarki HP zawiera instalację sterownika. Po zakończeniu instalacji pojawia się opcja **Setup Scan to Folder and Email** (Skonfiguruj skanowanie do folderu i poczty e-mail). Kreatory konfiguracji obejmują opcje konfiguracji podstawowej.



UWAGA: Niektóre systemy operacyjne obsługują Kreatora skanowania do folderu sieciowego.

1. Otwórz program HP Printer Assistant.
 - **System Windows 10:** W menu **Start** kliknij polecenie **Wszystkie aplikacje, HP**, następnie wybierz nazwę drukarki.
 - **System Windows 8.1:** W lewym dolnym rogu ekranu **Start** kliknij strzałkę w dół i wybierz nazwę drukarki.

- **System Windows 8:** Kliknij prawym przyciskiem myszy dowolne puste miejsce na ekranie **Start**, kliknij **Wszystkie aplikacje** na pasku aplikacji, a następnie wybierz nazwę drukarki.
 - **System Windows 7:** Na pulpicie komputera kliknij przycisk **Start**, wybierz **Wszystkie programy**, **HP**, folder drukarki i nazwę drukarki.
2. W programie HP Printer Assistant wybierz opcję **Skanuj**, a następnie wybierz opcję **Skanuj do folderu sieciowego**.



UWAGA: Jeśli opcja **Kreator skanowania do folderu sieciowego** nie jest dostępna, użyj [Metoda 2: Konfiguracja funkcji skanowania do folderu sieciowego z użyciem wbudowanego serwera internetowego HP \(Windows\) na stronie 85](#)

3. W oknie **Profile folderu sieciowego** kliknij przycisk **Nowy**. Zostanie otwarte okno dialogowe **Konfiguracja skanowania do folderu sieciowego**.
4. Na **1. Uruchom** stronę, wpisz nazwę folderu w polu **Nazwa wyświetlana**. Jest to nazwa, która będzie wyświetlana na panelu sterowania drukarki.
5. Wypełnij pole **Folder docelowy** na jeden z następujących sposobów:
- a. Ręcznie wprowadź ścieżkę pliku.
 - b. Kliknij przycisk **Przełóżaj** i przejdź do lokalizacji folderu.
 - c. Aby utworzyć folder udostępniony, należy wykonać następujące zadania:
 - i. Kliknij przycisk **Ścieżka udziału**.
 - ii. W oknie dialogowym **Zarządzanie udziałami sieciowymi** kliknij przycisk **Nowy**.
 - iii. W polu **Nazwa udziału** wpisz nazwę dla folderu udostępnionego.
 - iv. Aby wypełnić pole **Ścieżka folderu**, kliknij przycisk **Przełóżaj**, a następnie wybierz jedną z następujących opcji. Kliknij przycisk **OK** po zakończeniu.
 - Przejdź do istniejącego folderu na komputerze.
 - Kliknij przycisk **Utwórz nowy folder**, aby utworzyć nowy folder.
 - v. Jeśli udostępniona ścieżka wymaga opisu, wprowadź opis w polu **Opis**.
 - vi. W polu **Typ udziału** wybierz jedną z następujących opcji, a następnie kliknij przycisk **Zastosuj**.
 - **Publiczne**
 - **Prywatne**
- UWAGA:** Ze względów bezpieczeństwa HP zaleca wybranie **Prywatny** jako typ udziału.
- vii. Gdy wyświetlony zostanie komunikat **Udział został pomyślnie utworzony**, kliknij przycisk **OK**.
 - viii. Zaznacz pole wyboru folderu docelowego, a następnie kliknij przycisk **OK**.
6. Aby utworzyć skrót do folderu sieciowego na pulpicie komputera, zaznacz pole wyboru **Utwórz skrót do folderu sieciowego**
7. Aby konieczne było wprowadzenie numeru PIN na panelu sterowania drukarki, zanim drukarka prześle zeskanowany dokument do folderu sieciowego, wprowadź czterocyfrowy numer PIN w polu **Kod PIN**

zabezpieczeń i ponownie wprowadź numer PIN w polu **Potwierdź kod PIN zabezpieczeń**. Kliknij przycisk **Dalej**.

 **UWAGA:** Firma HP zaleca utworzenie kodu PIN, aby zabezpieczyć folder docelowy.



 **UWAGA:** Po utworzeniu kodu PIN musi on zostać wprowadzony na panelu sterowania podczas każdego wysłania skanu do folderu sieciowego.

8. Na **2.** stronie Uwierzytelnianie wpisz **Nazwę użytkownika** i **Hasło** Windows, aby zalogować się do komputera, a następnie kliknij przycisk **Dalej**.
 9. Na **3.** stronie Konfiguracja wybierz domyślne ustawienia skanowania, wykonując następujące zadanie, a następnie kliknij przycisk **Dalej**.
 - a. Z rozwijanej listy **Typ dokumentu** wybierz domyślny format pliku dla skanowanych plików.
 - b. Wybierz z rozwijanej listy **Preferencje kolorów** Czarno-biały lub Kolor.
 - c. Z rozwijanej listy **Rozmiar papieru** wybierz domyślny format papieru dla skanowanych plików.
 - d. Z rozwijanej listy **Ustawienia jakości** wybierz domyślną rozdzielczość skanowanych plików.
-
-  **UWAGA:** Obrazy o wyższej rozdzielczości drukowane są z większą liczbą punktów na cal (dpi, dots per inch), widoczna jest więc na nich większa liczba szczegółów. Obrazy o niższej rozdzielczości drukowane są z mniejszą liczbą punktów na cal, widoczne jest więc na nich mniej szczegółów, ale rozmiar pliku jest też mniejszy.
-
- e. W polu **Prefiks nazwy pliku** wprowadź prefiks nazwy pliku (np. MyScan).
 10. Na **4.** Na ekranie Zakończ sprawdź informacje i zweryfikuj poprawność wszystkich ustawień. W przypadku błędu kliknij przycisk **Wstecz**, aby poprawić błąd. Jeśli ustawienia są poprawne, kliknij przycisk **Zapisz i testuj**, aby sprawdzić konfigurację.
 11. Gdy zostanie wyświetlony komunikat **Gratulacje**, kliknij przycisk **Zakończ**, aby zakończyć konfigurację.
 12. Okno dialogowe **Profile folderu sieciowego** zawiera nowy profil nadawcy wiadomości e-mail. Kliknij przycisk **Zakończ**, aby zakończyć pracę z kreatorem.

Metoda 2: Konfiguracja funkcji skanowania do folderu sieciowego z użyciem wbudowanego serwera internetowego HP (Windows)

- [Krok 1: Otwórz wbudowany serwer internetowy HP \(EWS\)](#)
- [Krok 2: Konfiguracja funkcji skanowania do folderu sieciowego](#)

Krok 1: Otwórz wbudowany serwer internetowy HP (EWS)

1. Na ekranie głównym panelu kontrolnego drukarki dotknij przycisku Sieć  lub Sieć bezprzewodowa , aby wyświetlić adres IP lub nazwę hosta.

2. Otwórz przeglądarkę internetową i wpisz w wierszu adresu adres IP lub nazwę hosta urządzenia tak, aby były identyczne z danymi wyświetlanymi na panelu sterowania drukarki. Naciśnij klawisz **Enter** na klawiaturze komputera. Otworzy się serwer EWS.

 <https://10.10.XX.XXX/>

 **UWAGA:** Jeżeli przeglądarka wyświetli komunikat informujący, że dostęp do strony internetowej może być niebezpieczny, wybierz opcję kontynuowania mimo to. Dostęp do tej strony nie spowoduje uszkodzenia komputera.

Krok 2: Konfiguracja funkcji skanowania do folderu sieciowego

1. W EWS kliknij kartę **System**.
2. W okienku nawigacji po lewej kliknij łącze **Administracja**.
3. W obszarze **Włączone funkcje** włącz opcję **Skanuj do folderu sieciowego** na **Wł.**
4. Kliknij kartę **Skanowanie**.
5. W lewym okienku nawigacji upewnij się, że wyróżnione jest łącze **Konfiguracja folderu sieciowego**. Strona **Skanowanie do folderu sieciowego** powinna zostać wyświetlona.
6. Na stronie **Konfiguracja folderu sieciowego** kliknij przycisk **Nowy**.
7. W obszarze **Informacje o folderze sieciowym** wypełnij następujące pola:
 - a. W polu **Nazwa wyświetlana** wprowadź nazwę dla folderu.
 - b. W polu **Ścieżka sieciowa** wprowadź ścieżkę sieciową do folderu.
 - c. W polu **Nazwa użytkownika** wprowadź nazwę użytkownika wymaganą do uzyskania dostępu do folderu w sieci.
 - d. W polu **Hasło** wpisz hasło wymagane do uzyskania dostępu do folderu w sieci.
8. Aby niezbędne było wprowadzenie kodu PIN na panelu sterowania drukarki, aby drukarka mogła wysłać plik do folderu sieciowego, należy wypełnić następujące pola w obszarze **Zabezpiecz dostęp do folderu za pomocą kodu PIN**:
 - a. W polu **Kod PIN (opcjonalnie)** wprowadź czterocyfrowy numer PIN.
 - b. W polu **Potwierdź kod PIN** ponownie wprowadź czterocyfrowy numer PIN.

 **UWAGA:** Firma HP zaleca utworzenie kodu PIN, aby zabezpieczyć folder docelowy.

 **UWAGA:** Po utworzeniu kodu PIN musi on zostać wprowadzony na panelu sterowania podczas każdego wystania skanu do folderu sieciowego.

9. W obszarze **Ustawienia skanowania** należy wypełnić następujące pola:
 - a. Z rozwijanej listy **Typ pliku skanowania** wybierz domyślny format skanowanych plików.
 - b. Z rozwijanej listy **Rozmiar papieru do skanowania** wybierz domyślny rozmiar papieru dla skanowanych plików.
 - c. Z rozwijanej listy **Rozdzielczość skanowania** wybierz domyślną rozdzielczość skanowania skanowanych plików.

 **UWAGA:** Obrazy o wyższej rozdzielczości drukowane są z większą liczbą punktów na cal (dpi, dots per inch), widoczna jest więc na nich większa liczba szczegółów. Obrazy o niższej rozdzielczości drukowane są z mniejszą liczbą punktów na cal, widoczne jest więc na nich mniej szczegółów, ale rozmiar pliku jest też mniejszy.

- d. W rozwijanym menu **Kolor wydruku** wybierz, czy skanowane pliki mają być czarno-białe czy kolorowe.
 - e. W polu **Prefiks nazwy pliku** wprowadź prefiks nazwy pliku (np. MyScan).
10. Zapoznaj się ze wszystkimi informacjami, a następnie kliknij jedną z następujących opcji:
- **Zapisz i testuj:** Wybierz tę opcję, aby zapisać ustawienia i sprawdzić połączenie.
 - **Tylko zapisz:** Wybierz tę opcję, aby zapisać informacje bez testowania połączenia.
 - **Anuluj:** Wybierz tę opcję, aby zakończyć konfigurację bez zapisywania.



Konfiguracja funkcji skanowania do folderu sieciowego w komputerze Mac

- [Krok 1: Otwórz wbudowany serwer internetowy HP \(EWS\)](#)
- [Krok 2: Konfiguracja funkcji skanowania do folderu sieciowego](#)

Krok 1: Otwórz wbudowany serwer internetowy HP (EWS)

Aby otworzyć interfejs wbudowanego serwera sieciowego (EWS), użyj jednej z poniższych metod.

Metoda 1: Otwarcie strony wbudowanego serwera internetowego (EWS) za pomocą przeglądarki internetowej

1. Na ekranie głównym panelu kontrolnego drukarki dotknij przycisku Sieć  lub Sieć bezprzewodowa , aby wyświetlić adres IP lub nazwę hosta.
2. Otwórz przeglądarkę internetową i wpisz w wierszu adresu adres IP lub nazwę hosta urządzenia tak, aby były identyczne z danymi wyświetlanymi na panelu sterowania drukarki. Naciśnij klawisz **Enter** na klawiaturze komputera. Otworzy się serwer EWS.

`https://10.10.XXXX/`

 **UWAGA:** Jeżeli przeglądarka wyświetli komunikat informujący, że dostęp do strony internetowej może być niebezpieczny, wybierz opcję kontynuowania mimo to. Dostęp do tej strony nie spowoduje uszkodzenia komputera.

Metoda 2: Otwarcie strony wbudowanego serwera internetowego (EWS) za pomocą programu HP Utility

1. Otwórz folder **Aplikacje**, wybierz opcję **HP**, a następnie wybierz **Konfigurację HP**. Zostanie wyświetlony ekran główny programu HP Utility.
2. Na ekranie głównym programu HP Utility uzyskaj dostęp do wbudowanego serwera internetowego (EWS) HP w jeden z następujących sposobów:
 - W obszarze **Ustawienia drukarki** kliknij przycisk **Dodatkowe ustawienia**, a następnie kliknij przycisk **Otwórz wbudowany serwer sieci Web**.
 - W obszarze **Ustawienia skanowania** kliknij przycisk **Skanuj do folderu sieciowego**, a następnie kliknij **Zarejestruj mój udostępniony Folder....**

 **UWAGA:** Jeśli nie masz dostępnego udostępnionego folderu sieciowego, kliknij przycisk **Pomóż mi to zrobić**, aby wyświetlić informacje dotyczące tworzenia folderu,

Uruchomi się Wbudowany serwer internetowy (EWS).

Krok 2: Konfiguracja funkcji skanowania do folderu sieciowego

1. W EWS kliknij kartę **System**.
2. W okienku nawigacji po lewej kliknij łącze **Administracja**.
3. W obszarze **Włączone funkcje** włącz opcję **Skanuj do folderu sieciowego** na **Wł.**
4. Kliknij kartę **Skanowanie**.
5. W lewym okienku nawigacji upewnij się, że wyróżnione jest łącze **Konfiguracja folderu sieciowego**. Strona **Skanowanie do folderu sieciowego** powinna zostać wyświetlona.
6. Na stronie **Konfiguracja folderu sieciowego** kliknij przycisk **Nowy**.
7. W obszarze **Informacje o folderze sieciowym** wypełnij następujące pola:
 - a. W polu **Nazwa wyświetlana** wprowadź nazwę dla folderu.
 - b. W polu **Ścieżka sieciowa** wprowadź ścieżkę sieciową do folderu.
 - c. W polu **Nazwa użytkownika** wprowadź nazwę użytkownika wymaganą do uzyskania dostępu do folderu w sieci.
 - d. W polu **Hasło** wpisz hasło wymagane do uzyskania dostępu do folderu w sieci.
8. Aby niezbędne było wprowadzenie kodu PIN na panelu sterowania drukarki, aby drukarka mogła wysłać plik do folderu sieciowego, należy wypełnić następujące pola w obszarze **Zabezpiecz dostęp do folderu za pomocą kodu PIN**:
 - a. W polu **Kod PIN (opcjonalnie)** wprowadź czterocyfrowy numer PIN.
 - b. W polu **Potwierdź kod PIN** ponownie wprowadź czterocyfrowy numer PIN.

 **UWAGA:** Firma HP zaleca utworzenie kodu PIN, aby zabezpieczyć folder docelowy.

 **UWAGA:** Po utworzeniu kodu PIN musi on zostać wprowadzony na panelu sterowania podczas każdego wystania skanu do folderu sieciowego.

9. W obszarze **Ustawienia skanowania** należy wypełnić następujące pola:
 - a. Z rozwijanej listy **Typ pliku skanowania** wybierz domyślny format skanowanych plików.
 - b. Z rozwijanej listy **Rozmiar papieru do skanowania** wybierz domyślny rozmiar papieru dla skanowanych plików.
 - c. Z rozwijanej listy **Rozdzielczość skanowania** wybierz domyślną rozdzielczość skanowania skanowanych plików.

 **UWAGA:** Obrazy o wyższej rozdzielczości drukowane są z większą liczbą punktów na cal (dpi, dots per inch), widoczna jest więc na nich większa liczba szczegółów. Obrazy o niższej rozdzielczości drukowane są z mniejszą liczbą punktów na cal, widoczne jest więc na nich mniej szczegółów, ale rozmiar pliku jest też mniejszy.

- d. W rozwijanym menu **Kolor wydruku** wybierz, czy skanowane pliki mają być czarno-białe czy kolorowe.
 - e. W polu **Prefiks nazwy pliku** wprowadź prefiks nazwy pliku (np. MyScan).
10. Zapoznaj się ze wszystkimi informacjami, a następnie kliknij jedną z następujących opcji:
- **Zapisz i testuj:** Wybierz tę opcję, aby zapisać ustawienia i sprawdzić połączenie.
 - **Tylko zapisz:** Wybierz tę opcję, aby zapisać informacje bez testowania połączenia.
 - **Anuluj:** Wybierz tę opcję, aby zakończyć konfigurację bez zapisywania.

Skanywanie do dysku flash USB (tylko modele z ekranem dotykowym)

1. Umieść dokument w podajniku dokumentów lub na szybie skanera zgodnie ze wskaźnikami na drukarce.
2. Włóż dysk flash USB do portu USB z przodu urządzenia.
3. Menu [Dysk flash USB](#) zawiera następujące opcje:
 - [Drukuj dokumenty](#)
 - [Wyśw. i druk. zdjęcia](#)
 - [Skanuj na dysk USB](#)
4. Wybierz [Skanuj na dysk USB](#).
5. Po wyświetleniu ekranu podsumowania można dostosować następujące ustawienia:
 - [Błędny typ pliku](#)
 - [Rozdz.skanowania](#)
 - [Roz.papie.skan.](#)
 - [Źródło skanowania](#)
 - [Prefiks nazwy pliku](#)
 - [Kolor wydruku](#)
6. Dotknij przycisku [Skanuj](#), aby zeskanować dokument i zapisać plik.

Drukarka utworzy folder o nazwie **HPSCANS** na dysku USB i zapisze plik w formacie PDF lub JPG pod automatycznie wygenerowaną nazwą.

Skanowanie do wiadomości e-mail (tylko modele z ekranem dotykowym)

Korzystając z panelu sterowania drukarki, można wysłać zeskanowany plik bezpośrednio na adres poczty elektronicznej. Zeskanowany plik jest wysyłany na ten adres jako załącznik do wiadomości poczty elektronicznej.

 **UWAGA:** Aby skorzystać z tej funkcji, drukarka musi być podłączona do sieci i funkcja Skanuj do e-mail musi być skonfigurowana za pomocą Kreatora skanowania do wiadomości e-mail (Windows) lub wbudowanego serwera internetowego HP.

1. Umieść dokument na szybie skanera zgodnie z wskaźnikami na drukarce.
2. Na ekranie głównym panelu sterowania drukarki dotknij ikony **Skanuj** .
3. Dotknij opcji **Skanuj do wiadomości e-mail**.
4. Wybierz adres **Od**, który ma zostać użyty. Bywa to także określane jako „profil poczty wychodzącej”.

 **UWAGA:** Jeśli drukarka jest skonfigurowana z tylko jednym profilem poczty wychodzącej, ta opcja nie będzie dostępna.

 **UWAGA:** Jeśli skonfigurowano funkcję kodu PIN, wprowadź PIN i dotknij przycisku **OK**. Kod PIN nie jest jednak konieczny do korzystania z tej funkcji.

5. Dotknij przycisku **Do** i wybierz adres lub grupę jako adresata wysyłanego pliku. Po zakończeniu, dotknij przycisku **Gotowe**.
 - Aby wysłać wiadomość na inny adres, dotknij ponownie przycisku **Nowy** i wpisz adres e-mail.
6. Dotknij przycisku **Temat**, jeśli chcesz dodać wiersz tematu.
7. Aby wyświetlić ustawienia skanowania, dotknij opcji **Ustawienia**.

Aby zmienić ustawienia skanowania, dotknij opcji **Edytuj**, a następnie zmień ustawienia.
8. Dotknij przycisku **Skanuj**, aby zeskanować zadanie.

Skanywanie do folderu sieciowego (tylko modele z ekranem dotykowym)

Korzystając z panelu sterowania drukarki, można skanować dokument i zapisać go w folderze sieciowym.

 **UWAGA:** Aby skorzystać z tej funkcji, drukarka musi być podłączona do sieci i funkcja Skanuj do folderu sieciowego musi zostać skonfigurowana za pomocą Kreatora konfiguracji funkcji skanowania do folderów sieciowych (Windows) lub wbudowanego serwera internetowego HP.

1. Umieść dokument na szybie skanera zgodnie z wskaźnikami na drukarce.
2. Na ekranie głównym panelu sterowania drukarki dotknij ikony [Skanuj](#) .
3. Dotknij elementu [Skanuj do foldera sieciowego](#).
4. Na liście folderów sieciowych wybierz folder, w którym chcesz zapisać zeskanowany dokument.
5. Na panelu sterowania zostaną wyświetlone ustawienia skanowania.
 - Jeśli chcesz zmienić którekolwiek z ustawień, dotknij przycisku [Ustawienia](#) i zmień ustawienia.
 - Jeśli ustawienia są właściwe, przejdź do następnego kroku.
6. Dotknij przycisku [Skanuj](#), aby zeskanować zadanie.

Dodatkowe zadania skanowania

Przejdź do witryny www.hp.com/support/ljM148MFP, www.hp.com/support/ljM227MFP.

Dostępne są instrukcje wykonywania określonych zadań skanowania, takich jak:

- Skanowanie zdjęć i dokumentów
- Skanowanie edytowalnego tekstu (OCR)
- Skanowanie wielu stron do jednego pliku

7 Faksowanie

- [Konfiguracja wysyłania i odbierania faksów](#)
- [Wysyłanie faksu](#)
- [Dodatkowe zadania faksowania](#)

Informacje dodatkowe:

Poniższe informacje są poprawne w chwili publikacji. Aktualne informacje można znaleźć na stronach www.hp.com/support/ljM148MFP, www.hp.com/support/ljM227MFP.

Pełne wsparcie HP dla drukarki obejmuje następujące informacje:

- Instalacja i konfiguracja
- Nauka i użytkowanie
- Rozwiązywanie problemów
- Pobierz aktualizacje programów i oprogramowania sprzętowego
- Dołączanie do forów pomocy technicznej
- Znajdowanie informacji o gwarancji i przepisach

Konfiguracja wysyłania i odbierania faksów

- [Przed rozpoczęciem](#)
- [Krok 1: Określenie typu połączenia telefonicznego](#)
- [Krok 2: Skonfigurowanie faksu](#)
- [Krok 3: Skonfigurowanie ustawienia godziny, daty i nagłówka faksu](#)
- [Krok 4: Uruchom test faksu](#)

Przed rozpoczęciem

Przed podłączeniem usługi faksowania upewnij się, że drukarka została całkowicie skonfigurowana.

 **UWAGA:** Podłącz drukarkę do gniazda telefonicznego przy użyciu dostarczonego kabla telefonicznego i adapterów.

 **UWAGA:** W krajach/regionach, w których stosowane są szeregowe systemy telefoniczne, wraz z drukarką jest dostarczany odpowiedni adapter. Aby podłączyć inne urządzenia telekomunikacyjne do tego samego gniazda, należy użyć adaptera.

Postępuj zgodnie z instrukcjami poszczególnych czterech kroków:

[Krok 1: Określenie typu połączenia telefonicznego na stronie 96.](#)

[Krok 2: Skonfigurowanie faksu na stronie 97.](#)

[Krok 3: Skonfigurowanie ustawienia godziny, daty i nagłówka faksu na stronie 101.](#)

[Krok 4: Uruchom test faksu na stronie 103.](#)

Krok 1: Określenie typu połączenia telefonicznego

Zapoznaj się z poniższymi urządzeniami i typami usług, aby określić wymaganą metodę konfiguracji. Stosowana metoda zależy od wyposażenia i usług już zainstalowanych w systemie telefonicznym.

 **UWAGA:** Drukarka jest urządzeniem analogowym. Firma HP zaleca podłączenie drukarki do wydzielonej analogowej linii telefonicznej.

- **Dedykowana linia telefoniczna:** Urządzenie jest jedynym elementem wyposażenia lub usługą podłączaną do linii telefonicznej
- **Połączenia głosowe:** Połączenia głosowe i faksowe wykorzystują tę samą linię telefoniczną
- **Automat zgłoszeniowy:** Automat zgłoszeniowy odbiera połączenia głosowe na linii wykorzystywanej do połączeń faksowych
- **Poczta głosowa:** Usługa subskrypcji poczty głosowej wykorzystuje linię telefoniczną faksu
- **Usługa różnych dzwonek:** Usługa świadczona przez firmę telekomunikacyjną umożliwia przypisanie kilku numerów telefonu do jednej linii. Każdemu numerowi przypisywany jest inny wzorec dzwonka. Drukarka wykrywa przypisany do siebie wzorec dzwonka i odbiera połączenie
- **Modem wdzwaniany komputera:** Komputer wykorzystuje linię telefoniczną do łączenia z Internetem z wykorzystaniem połączenia wdzwanianego

- **Linia DSL:** Usługa cyfrowej linii abonenckiej (DSL) świadczona przez firmę telekomunikacyjną. W niektórych krajach/regionach usługa ta może być określana jako ADSL
- **System telefoniczny PBX lub ISDN:** System telefoniczny z centralą prywatną (private branch exchange – PBX) lub system cyfrowej sieci usług zintegrowanych (integrated services digital network – ISDN)
- **System telefoniczny VoIP:** Protokół transmisji głosu w sieci Internet (Voice over Internet – VoIP) świadczony przez dostawcę usług internetowych

Krok 2: Skonfigurowanie faksu

Kliknij poniższe łącze, które najlepiej opisuje środowisko, w jakim drukarka będzie wysyłała i odbierała fakсы, a następnie postępuj zgodnie z instrukcjami konfiguracji.

- [Dedykowana linia telefoniczna na stronie 97](#)
- [Wspólna linia głosowa/faksowa na stronie 98](#)
- [Wspólna linia głosowa/faksowa z automatem zgłoszeniowym na stronie 99](#)

Podano tutaj instrukcje dla jedynie trzech typów połączenia. Aby uzyskać dodatkowe informacje dotyczące podłączenia drukarki do innych typów linii, przejdź do strony internetowej pomocy technicznej www.hp.com/support/ljM148MFP, www.hp.com/support/ljM227MFP.

 **UWAGA:** Drukarka jest analogowym urządzeniem faksującym. Firma HP zaleca podłączenie drukarki do wydzielonej analogowej linii telefonicznej. W przypadku środowiska cyfrowego, takiego jak DSL, PBX, ISDN lub VoIP, upewnij się, że stosowane są właściwe filtry i zostały prawidłowo skonfigurowane ustawienia cyfrowe. Aby uzyskać dodatkowe informacje, skontaktuj się z dostawcą usług cyfrowych.

 **UWAGA:** Do linii telefonicznej nie należy podłączać więcej niż trzech urządzeń.

 **UWAGA:** Ta drukarka nie obsługuje poczty głosowej.

Dedykowana linia telefoniczna

Aby skonfigurować drukarkę podłączoną do dedykowanej linii telefonicznej bez dodatkowych usług, wykonaj poniższe czynności.

1. Podłącz kabel telefoniczny do gniazda faksu w drukarce i do ściennego gniazda telefonicznego.

 **UWAGA:** W niektórych krajach/regionach może być wymagany adapter do kabla telefonicznego dostarczonego z drukarką.

 **UWAGA:** W przypadku niektórych drukarek port faksu może znajdować się nad portem telefonu. Zapoznaj się z ikonami na drukarce.

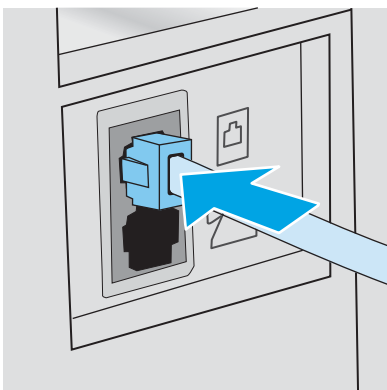

2. Ustaw w drukarce automatyczne odbieranie połączeń faksowych.
 - a. Włącz drukarkę.
 - b. Na panelu sterowania otwórz menu [Konfiguracja](#).
 - c. Wybierz menu [Konfiguracja faksu](#).
 - d. Wybierz menu [Konfiguracja podstawowa](#).
 - e. Dotknij ustawienia [Tryb odbierania](#).
 - f. Wybierz opcję [Automatycznie](#).
3. Przejdź do tematu [Krok 3: Skonfigurowanie ustawienia godziny, daty i nagłówek faksu na stronie 101](#).

Wspólna linia głosowa/faksowa

Wykonaj poniższe czynności, aby skonfigurować faks podłączony do linii głosowej/faksu współdzielonej.

1. Odłącz wszystkie urządzenia podłączone do gniazda telefonicznego.
2. Podłącz kabel telefoniczny do gniazda faksu w drukarce i do ściennego gniazda telefonicznego.

 **UWAGA:** W niektórych krajach/regionach może być wymagany adapter do kabla telefonicznego dostarczonego z drukarką.

 **UWAGA:** W przypadku niektórych drukarek port faksu może znajdować się nad portem telefonu. Zapoznaj się z ikonami na drukarce.

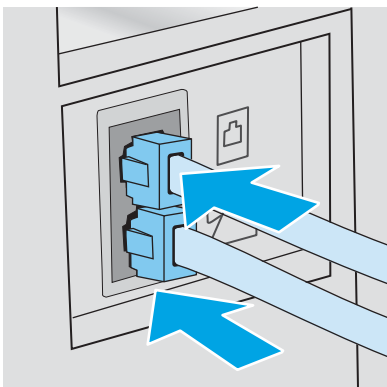

3. Wymij wtyczkę z portu linii wyjściowej telefonu znajdującego się z tyłu drukarki, a następnie podłącz do tego portu telefon.
4. Ustaw w drukarce automatyczne odbieranie połączeń faksowych.
 - a. Włącz drukarkę.
 - b. Na panelu sterowania otwórz menu [Konfiguracja](#).
 - c. Wybierz menu [Konfiguracja faksu](#).
 - d. Wybierz menu [Konfiguracja podstawowa](#).
 - e. Wybierz ustawienie [Tryb odbierania](#), a następnie opcję [Automatycznie](#).
5. Określ, czy drukarka ma sprawdzać ton wybierania przed wysłaniem faksu.

 **UWAGA:** Zapobiega to wysłaniu faksów przez drukarkę, gdy ktoś rozmawia przez telefon.

- a. Na panelu sterowania otwórz menu [Konfiguracja](#).
 - b. Wybierz menu [Konfiguracja faksu](#).
 - c. Wybierz menu [Konfiguracja zaawansowana](#).
 - d. Wybierz ustawienie [Wykryj sygnał wybierania](#) i wybierz [Włącz](#).
6. Przejdź do tematu [Krok 3: Skonfigurowanie ustawienia godziny, daty i nagłówka faksu na stronie 101](#).

Wspólna linia głosowa/faksowa z automatem zgłoszeniowym

Wykonaj poniższe czynności, aby skonfigurować faks podłączony do linii głosowej/faksu współdzielonej z automatyczną sekretarką.

1. Odłącz wszystkie urządzenia podłączone do gniazda telefonicznego.
2. Wymij wtyczkę z portu linii wyjściowej telefonu znajdującego się z tyłu drukarki.
3. Podłącz kabel telefoniczny do gniazda faksu w drukarce i do ściennego gniazda telefonicznego.

 **UWAGA:** W niektórych krajach/regionach może być wymagany adapter do kabla telefonicznego dostarczonego z drukarką.

 **UWAGA:** W przypadku niektórych drukarek port faksu może znajdować się nad portem telefonu. Zapoznaj się z ikonami na drukarce.

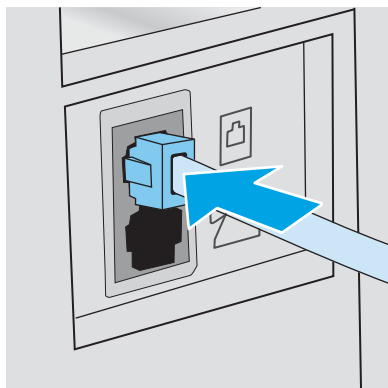

4. Podłącz kabel telefoniczny automatu zgłoszeniowego do portu linii wyjściowej telefonu znajdującego się z tyłu drukarki.

 **UWAGA:** Podłącz automat zgłoszeniowy bezpośrednio do drukarki, ponieważ w przeciwnym razie może on rejestrować sygnały faksu urządzenia wysyłającego, a drukarka może nie odbierać faksów.

 **UWAGA:** Jeśli automat zgłoszeniowy nie zawiera wbudowanego telefonu, dla wygody podłącz telefon do portu **OUT** (Wyjście) automatu zgłoszeniowego.

 **UWAGA:** W przypadku niektórych drukarek port faksu może znajdować się nad portem telefonu. Zapoznaj się z ikonami na drukarce.

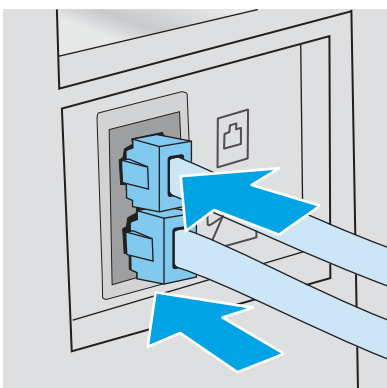

5. Skonfiguruj w drukarce liczbę dzwonek przed odebraniem połączenia.
 - a. Włącz drukarkę.
 - b. Na panelu sterowania otwórz menu [Konfiguracja](#).
 - c. Wybierz menu [Konfiguracja faksu](#).
 - d. Wybierz menu [Konfiguracja podstawowa](#).
 - e. Dotknij opcji [Dzwonek do odebrania](#).
 - f. Za pomocą klawiatury numerycznej na panelu sterowania drukarki ustaw liczbę dzwonek wynoszącą 5 lub więcej, a następnie wybierz [OK](#).
6. Ustaw w drukarce automatyczne odbieranie połączeń faksowych.
 - a. Na panelu sterowania otwórz menu [Konfiguracja](#).
 - b. Wybierz menu [Konfiguracja faksu](#).
 - c. Wybierz menu [Konfiguracja podstawowa](#).
 - d. Wybierz ustawienie [Tryb odbierania](#), a następnie opcję [Automatycznie](#).
7. Określ, czy drukarka ma sprawdzać ton wybierania przed wysłaniem faksu.

 **UWAGA:** Zapobiega to wysłaniu faksów przez drukarkę, gdy ktoś rozmawia przez telefon.

- a. Na panelu sterowania otwórz menu [Konfiguracja](#).
- b. Wybierz menu [Konfiguracja faksu](#).

- c. Wybierz menu [Konfiguracja zaawansowana](#).
 - d. Wybierz ustawienie [Wykryj sygnał wybierania](#), a następnie przycisk **Włącz**.
8. Przejdź do tematu [Krok 3: Skonfigurowanie ustawienia godziny, daty i nagłówek faksu na stronie 101](#).

Krok 3: Skonfigurowanie ustawienia godziny, daty i nagłówek faksu

Skonfiguruj ustawienia faksu w drukarce z wykorzystaniem jednej z następujących metod:

- [Kreator konfiguracji faksu HP na stronie 101](#) (zalecane)
- [Panel sterowania drukarki na stronie 101](#)
- [Wbudowany serwer internetowy \(EWS\) HP i Przybornik urządzeń HP \(Windows\) na stronie 102](#) (jeśli oprogramowanie jest zainstalowane)

 **UWAGA:** W Stanach Zjednoczonych i w wielu innych krajach/regionach ustawianie godziny, daty i innych informacji podawanych w nagłówku faksu jest wymagane przez przepisy prawa.

Kreator konfiguracji faksu HP

Aby uzyskać dostęp do Kreatora konfiguracji faksu po wykonaniu konfiguracji początkowej i zainstalowaniu oprogramowania, należy wykonać poniższe kroki.

 **UWAGA:** Kreator konfiguracji faksu jest dostępny tylko w systemie operacyjnym Windows 7.

1. Otwórz program HP Printer Assistant.
 - **System Windows 10:** W menu **Start** kliknij polecenie **Wszystkie aplikacje**, **HP**, następnie wybierz nazwę drukarki.
 - **System Windows 8.1:** W lewym dolnym rogu ekranu **Start** kliknij strzałkę w dół i wybierz nazwę drukarki.
 - **System Windows 8:** Kliknij prawym przyciskiem myszy dowolne puste miejsce na ekranie **Start**, kliknij **Wszystkie aplikacje** na pasku aplikacji, a następnie wybierz nazwę drukarki.
 - **System Windows 7:** Na pulpicie komputera kliknij przycisk **Start**, wybierz **Wszystkie programy**, **HP**, folder drukarki i nazwę drukarki.
2. W programie HP Printer Assistant wybierz pozycję **Faks**, a następnie wybierz **Kreatora konfiguracji faksu**.
3. Aby skonfigurować ustawienia faksu, postępuj zgodnie z instrukcjami wyświetlanymi na ekranie Kreatora konfiguracji faksu.
4. Przejdź do tematu [Krok 4: Uruchom test faksu na stronie 103](#).

Panel sterowania drukarki

Aby za pomocą panelu sterowania ustawić datę, godzinę i nagłówek, wykonaj poniższe czynności.

1. Na panelu sterowania otwórz menu [Konfiguracja](#).
2. Wybierz menu [Konfiguracja faksu](#).
3. Wybierz menu [Konfiguracja podstawowa](#).
4. Wybierz opcję [Godzina/Data](#).

- Wybierz opcję [Zegar 12-godzinny](#) lub [Zegar 24-godzinny](#).
- Za pomocą klawiatury numerycznej wprowadź aktualną godzinę, a następnie wybierz przycisk **OK**.

 **UWAGA:** **Panele sterowania z ekranem dotykowym:** W razie potrzeby wybierz przycisk **123**, aby wyświetlić klawiaturę zawierającą znaki specjalne.

- Wybierz format daty.
- Za pomocą klawiatury numerycznej wprowadź aktualną datę, a następnie wybierz przycisk **OK**.
- Otwórz menu [Nagłówek faksu](#).
- Przy użyciu klawiatury wprowadź numer faksu, a następnie wybierz przycisk **OK**.

 **UWAGA:** Maksymalna liczba znaków w numerze faksu to 20.

- Przy użyciu klawiatury wprowadź nazwę firmy lub nagłówek, a następnie wybierz przycisk **OK**.

 **UWAGA:** Maksymalna liczba znaków w nagłówku faksu to 25.

- Przejdź do tematu [Krok 4: Uruchom test faksu na stronie 103](#).

Wbudowany serwer internetowy (EWS) HP i Przybornik urządzeń HP (Windows)





- Uruchamianie HP EWS z menu **Start** lub w przeglądarce internetowej.

Menu Start

- Otwórz program HP Printer Assistant.
 - System Windows 10:** W menu **Start** kliknij polecenie **Wszystkie aplikacje**, **HP**, następnie wybierz nazwę drukarki.
 - System Windows 8.1:** W lewym dolnym rogu ekranu **Start** kliknij strzałkę w dół i wybierz nazwę drukarki.
 - System Windows 8:** Kliknij prawym przyciskiem myszy dowolne puste miejsce na ekranie **Start**, kliknij **Wszystkie aplikacje** na pasku aplikacji, a następnie wybierz nazwę drukarki.
 - System Windows 7:** Na pulpicie komputera kliknij przycisk **Start**, wybierz **Wszystkie programy**, **HP**, folder drukarki i nazwę drukarki.
- W programie HP Printer Assistant wybierz opcję **Drukuj**, a następnie wybierz **Przybornik urządzeń HP**.

Przeglądarka internetowa

- Dwuliniowe panele sterowania:** Na panelu sterowania naciśnij przycisk Konfiguracja . Otwórz menu **Konfiguracja sieci** i wybierz **Pokaż adres IP**, aby wyświetlić adres IP lub nazwę hosta.

Panele sterowania z ekranem dotykowym: Na panelu sterowania dotknij przycisku Informacje o połączeniu  / , a następnie dotknij przycisku **Sieć podłączona**  lub **Sieć Wi-Fi WŁ.**  w celu wyświetlenia adresu IP lub nazwy hosta.

- b. Otwórz przeglądarkę internetową i wpisz w wierszu adresu adres IP lub nazwę hosta urządzenia tak, aby były identyczne z danymi wyświetlanymi na panelu sterowania drukarki. Naciśnij klawisz [Enter](#) na klawiaturze komputera. Otworzy się serwer EWS.



 **UWAGA:** Jeżeli przeglądarka wyświetli komunikat informujący, że dostęp do strony internetowej może być niebezpieczny, wybierz opcję kontynuowania mimo to. Dostęp do tej strony nie spowoduje uszkodzenia komputera.

2. Kliknij kartę **Faks**.
3. Postępuj zgodnie z instrukcjami wyświetlanymi na ekranie, aby skonfigurować ustawienia faksu.
4. Przejdź do tematu [Krok 4: Uruchom test faksu na stronie 103](#).

Krok 4: Uruchom test faksu

Uruchom test faksu, aby upewnić się, że został prawidłowo skonfigurowany.

1. Na panelu sterowania otwórz menu [Konfiguracja](#).
2. Wybierz menu [Usługa](#).
3. Wybierz menu [Usługa faksowania](#).
4. Wybierz opcję [Uruchom test faksu](#). Drukarka wydrukuje raport testu.
5. Zapoznaj się z raportem.
 - Jeśli raport wykazuje, że drukarka **przeszła test**, jest ona gotowa do wysyłania i odbierania faksów.
 - Jeśli raport wykazuje, że drukarka **nie przeszła testu**, zapoznaj się z raportem, aby uzyskać dodatkowe informacje dotyczące rozwiązania problemu. Lista kontrolna rozwiązywania problemów z faksem zawiera dodatkowe informacje dotyczące rozwiązywania problemów z faksem.

Wysyłanie faksu

- [Faksowanie za pomocą skanera płaskiego](#)
- [Wysyłanie faksów z podajnika dokumentów](#)
- [Korzystanie z kodów szybkiego wybierania i kodów wybierania grupowego](#)
- [Wysyłanie faksu za pomocą oprogramowania](#)
- [Wysyłanie faksu z aplikacji innych firm, takich jak program Microsoft Word](#)

Faksowanie za pomocą skanera płaskiego

1. Umieść oryginał stroną zadrukowaną w dół na szybie skanera.

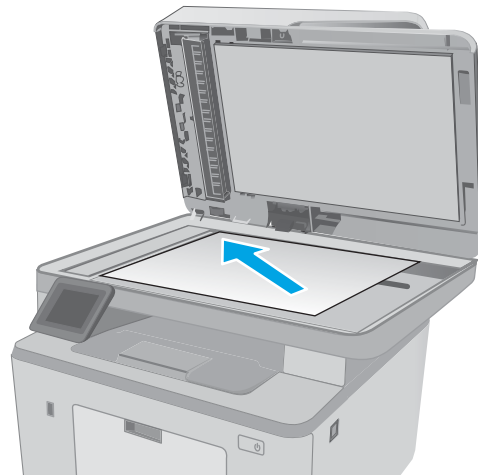

2. Na ekranie głównym panelu sterowania drukarki dotknij przycisku **Faks** .
3. Użyj klawiatury numerycznej, aby podać numer faksu.
4. Dotknij przycisku **Rozpocznij faksowanie**.
5. Drukarka wyświetli monit o potwierdzenie wysłania faksu z szyby skanera. Dotknij przycisku **Tak**.
6. Drukarka wyświetli monit o załadowanie pierwszej strony. Dotknij przycisku **OK**.
7. Drukarka zeskanuje pierwszą stronę dokumentu, a następnie wyświetli monit o włożenie drugiej strony. Jeśli dokument jest wielostronicowy, dotknij przycisku **Tak**. Kontynuuj tę procedurę aż do zeskanowania wszystkich stron.
8. Po zeskanowaniu ostatniej strony dotknij przycisku **Nie** w oknie monitu. Drukarka wyśle faks.

Wysyłanie faksów z podajnika dokumentów

1. Włóż oryginały do podajnika dokumentów stroną zadrukowaną do góry.

OSTROŻNIE: Aby zapobiec uszkodzeniu drukarki, nie należy używać oryginałów, w których użyto korektora w płynie, taśmy korekcyjnej, spinaczy lub zszywaczy. Ponadto do podajnika dokumentów nie należy wkładać fotografii ani małych lub delikatnych oryginałów.

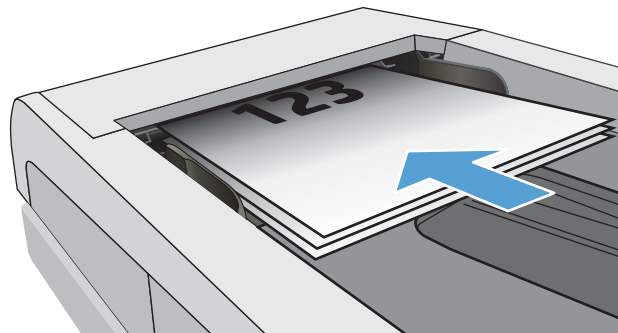

2. Ustaw prowadnice papieru tak, aby dotykały papieru.

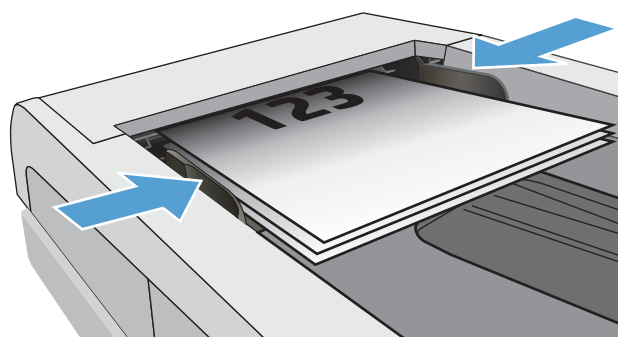



3. Na ekranie głównym panelu sterowania drukarki dotknij przycisku **Faks** .
4. Użyj klawiatury numerycznej, aby podać numer faksu.
5. Dotknij przycisku **Rozpocznij faksowanie**.

Korzystanie z kodów szybkiego wybierania i kodów wybierania grupowego

 **UWAGA:** Aby można było wysłać fakсы przy użyciu książki telefonicznej, należy wcześniej skonfigurować pozycje książki telefonicznej za pomocą **Menu faksu**.

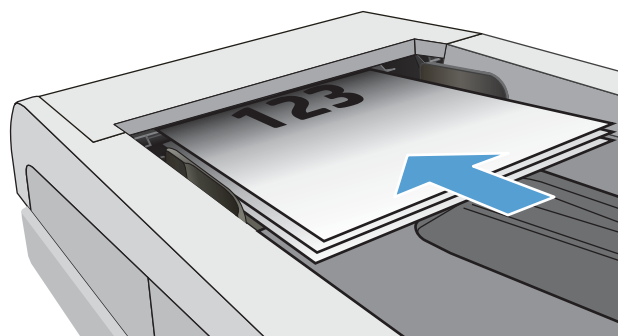
1. Połóż dokument na szybie skanera lub włóż go do podajnika dokumentów.



2. Na ekranie głównym panelu sterowania drukarki dotknij przycisku **Faks** .
3. Na klawiaturze numerycznej dotknij ikony książki telefonicznej faksu.
4. Dotknij nazwę odbiorcy lub grupy, której chcesz użyć.
5. Dotknij przycisku **Rozpocznij faksowanie**.

Wysyłanie faksu za pomocą oprogramowania

Procedura wysyłania faksu może różnić się w zależności od specyfikacji. Poniżej przedstawiono najbardziej typowe kroki.

1. Otwórz program HP Printer Assistant.
 - **System Windows 10:** W menu **Start** kliknij polecenie **Wszystkie aplikacje, HP**, następnie wybierz nazwę drukarki.
 - **System Windows 8.1:** W lewym dolnym rogu ekranu **Start** kliknij strzałkę w dół i wybierz nazwę drukarki.
 - **System Windows 8:** Kliknij prawym przyciskiem myszy dowolne puste miejsce na ekranie **Start**, kliknij **Wszystkie aplikacje** na pasku aplikacji, a następnie wybierz nazwę drukarki.
 - **System Windows 7:** Na pulpicie komputera kliknij przycisk **Start**, wybierz **Wszystkie programy, HP**, folder drukarki i nazwę drukarki.
2. W programie HP Printer Assistant wybierz pozycję **Faks**, a następnie opcję **Wyślij faks**.
3. Wpisz numer faksu jednego lub kilku odbiorców.
4. Włóż dokument do podajnika dokumentów.
5. Kliknij przycisk **Wyślij teraz**.

Wysyłanie faksu z aplikacji innych firm, takich jak program Microsoft Word

1. Otwórz dokument w aplikacji innej firmy.
2. Kliknij menu **Plik**, a następnie kliknij polecenie **Drukuj**.
3. Wybierz sterownik drukowania faksu z listy rozwijanej sterowników druku. Zostanie wyświetlone okno programu do faksowania.
4. Wpisz numer faksu jednego lub kilku odbiorców.
5. Dołącz wszystkie strony załadowane do drukarki. Ta czynność jest opcjonalna.
6. Kliknij przycisk **Wyślij teraz**.

Dodatkowe zadania faksowania

Przejdź do witryny www.hp.com/support/ljM148MFP, www.hp.com/support/ljM227MFP.

Dostępne są instrukcje wykonywania określonych zadań faksowania, takich jak:

- Tworzenie list szybkiego wybierania numerów faksu i zarządzanie nimi
- Konfiguracja kodów bilingowych faksu
- Używanie harmonogramu drukowania faksów
- Blokowanie faksów przychodzących
- Archiwizacja i przekazywanie faksów

8 Zarządzanie drukarką

- [Korzystanie z aplikacji Usługi sieciowe HP \(tylko modele z ekranem dotykowym\)](#)
- [Zmiana typu połączenia drukarki \(Windows\)](#)
- [Zaawansowana konfiguracja przy użyciu wbudowanego serwera internetowego HP \(EWS\) oraz Przybornika urządzeń HP \(Windows\)](#)
- [Zaawansowana konfiguracja przy użyciu programu HP Utility dla systemu OS X](#)
- [Konfigurowanie ustawień sieci IP](#)
- [Funkcje zabezpieczające drukarkę](#)
- [Konfigurowanie ustawień trybu cichego wydruku](#)
- [Ustawienia oszczędzania energii](#)
- [Aktualizacja oprogramowania sprzętowego](#)

Informacje dodatkowe:

Poniższe informacje są poprawne w chwili publikacji. Aktualne informacje można znaleźć na stronach www.hp.com/support/ljM148MFP, www.hp.com/support/ljM227MFP.

Pełne wsparcie HP dla drukarki obejmuje następujące informacje:

- Instalacja i konfiguracja
- Nauka i użytkowanie
- Rozwiązywanie problemów
- Pobierz aktualizacje programów i oprogramowania sprzętowego
- Dołączanie do forów pomocy technicznej
- Znajdowanie informacji o gwarancji i przepisach

Korzystanie z aplikacji Usługi sieciowe HP (tylko modele z ekranem dotykowym)

Usługi sieciowe HP zapewniają przydatne treści, które mogą być pobierane automatycznie z Internetu do drukarki. Wybieraj spośród różnych aplikacji, w tym wiadomości, kalendarzy, formularzy i przechowywania dokumentów w chmurze.

Aby aktywować te aplikacje i zaplanować pliki do pobrania, przejdź do witryny internetowej HP Connected pod adresem www.hpconnected.com



UWAGA: Drukarka musi być podłączona do sieci przewodowej lub bezprzewodowej i mieć dostęp do Internetu. Usługi sieciowe HP muszą być włączone w drukarce.

Włącz usługi WWW

Ten proces powoduje włączenie zarówno Usług sieci Web, jak i przycisku **Aplikacje** .

1. Przewiń palcem na ekranie głównym panelu sterowania drukarki, aby otworzyć menu **Konfiguracja**. Dotknij przycisku **Konfiguracja** , aby otworzyć menu.
2. Dotknij opcji **Usługi sieciowe HP**.
3. Kliknij opcję **Włącz usługi sieciowe HP**.
4. Aby wydrukować warunki użytkowania usług sieciowych HP, dotknij przycisku **Drukuj**.
5. Dotknij przycisku **OK**, aby zakończyć zadanie.

Po pobraniu aplikacji z witryny HP Connected jest ona dostępna w menu **Aplikacje** na panelu sterowania drukarki.

Zmiana typu połączenia drukarki (Windows)

Jeśli drukarka jest już używana i chcesz zmienić sposób jej połączenia, użyj narzędzia **Konfiguracja urządzenia i oprogramowania** do zmiany konfiguracji połączenia. Na przykład podłącz nową drukarkę do komputera przy użyciu połączenia USB lub sieciowego, lub zmień połączenie z USB na połączenie bezprzewodowe.

Aby otworzyć **Konfigurację urządzenia i oprogramowania**, wykonaj następujące czynności:

1. Otwórz program HP Printer Assistant.
 - **System Windows 10:** W menu **Start** kliknij polecenie **Wszystkie aplikacje, HP**, następnie wybierz nazwę drukarki.
 - **System Windows 8.1:** W lewym dolnym rogu ekranu **Start** kliknij strzałkę w dół, a następnie wybierz nazwę drukarki.
 - **System Windows 8:** Kliknij prawym przyciskiem myszy dowolne puste miejsce na ekranie **Start**, kliknij **Wszystkie aplikacje** na pasku aplikacji, a następnie wybierz nazwę drukarki.
 - **Windows 7, Windows Vista i Windows XP:** Na pulpicie komputera kliknij przycisk **Start**, wybierz **Wszystkie programy, HP**, folder drukarki i nazwę drukarki.
2. W programie HP Printer Assistant wybierz **Narzędzia** na pasku nawigacji, a następnie wybierz **Konfigurację urządzenia i oprogramowania**.

Zaawansowana konfiguracja przy użyciu wbudowanego serwera internetowego HP (EWS) oraz Przybornika urządzeń HP (Windows)

Wbudowany serwer internetowy HP umożliwia zarządzanie funkcjami drukowania z komputera zamiast używania w tym celu panelu sterowania drukarki.

- Wyświetlanie informacji o stanie drukarce
- Sprawdzanie poziomu zużycia i zamawianie nowych materiałów eksploatacyjnych
- Przeglądanie i zmiana konfiguracji podajników
- Wyświetlanie i zmienianie konfiguracji menu panelu sterowania drukarki
- Przeglądanie i drukowanie wewnętrznych stron drukarki
- Otrzymywanie powiadomień o zdarzeniach drukarki i materiałów eksploatacyjnych
- Wyświetlanie i zmiana konfiguracji sieciowej

Wbudowany serwer internetowy HP działa po podłączeniu drukarki do sieci opartej na protokole IP. Wbudowany serwer internetowy HP nie obsługuje połączeń drukarki opartych na protokole IPX. Do uruchomienia i korzystania z wbudowanego serwera internetowego HP dostęp do Internetu nie jest wymagany.

Wbudowany serwer internetowy zostanie udostępniony automatycznie po połączeniu drukarki z siecią.

 **UWAGA:** Przybornik urządzeń HP to program używany do łączenia z wbudowanym serwerem internetowym HP, gdy drukarka jest podłączona do komputera za pomocą kabla USB. Jest on dostępny tylko w przypadku pełnej instalacji drukarki w komputerze. W zależności od sposobu podłączenia drukarki niektóre funkcje mogą nie być dostępne.

 **UWAGA:** Wbudowany serwer internetowy HP nie jest dostępny poza zaporą sieci.

Metoda 1: Otwórz stronę serwera EWS urządzenia z poziomu oprogramowania

1. Otwórz program HP Printer Assistant.
 - **System Windows 10:** W menu **Start** kliknij polecenie **Wszystkie aplikacje**, **HP**, następnie wybierz nazwę drukarki.
 - **System Windows 8.1:** W lewym dolnym rogu ekranu **Start** kliknij strzałkę w dół i wybierz nazwę drukarki.
 - **System Windows 8:** Kliknij prawym przyciskiem myszy dowolne puste miejsce na ekranie **Start**, kliknij **Wszystkie aplikacje** na pasku aplikacji, a następnie wybierz nazwę drukarki.
 - **System Windows 7:** Na pulpicie komputera kliknij przycisk **Start**, wybierz **Wszystkie programy**, **HP**, folder drukarki i nazwę drukarki.
2. W programie HP Printer Assistant wybierz opcję **Drukuj**, a następnie wybierz **Przybornik urządzeń HP**.

Metoda 2: Otwórz stronę serwera EWS urządzenia w przeglądarce internetowej

 **UWAGA:** Czynności te różnią się w zależności od rodzaju panelu sterowania.



1 Dwuwierszowy panel sterowania (modele z faksem)

2 Panel sterowania dwuwierszowy

3 Panel sterowania z ekranem dotykowym

1. **Dwuliniowe panele sterowania:** Na panelu sterowania drukarki naciśnij przycisk . Otwórz menu **Konfiguracja sieci** i wybierz **Pokaż adres IP**, aby wyświetlić adres IP lub nazwę hosta.

Panele sterowania z ekranem dotykowym: na ekranie głównym panelu sterowania urządzenia dotknij przycisku **Informacje o połączeniu** / , a następnie dotknij przycisku **Sieć podłączona** lub **Sieć Wi-Fi WŁ.** w celu wyświetlenia adresu IP lub nazwy hosta.

2. Otwórz przeglądarkę internetową i wpisz w wierszu adresu adres IP lub nazwę hosta urządzenia tak, aby były identyczne z danymi wyświetlanymi na panelu sterowania drukarki. Naciśnij klawisz **Enter** na klawiaturze komputera. Otworzy się serwer EWS.

<https://10.10.XXXXX/>

UWAGA: Jeżeli przeglądarka wyświetli komunikat informujący, że dostęp do strony internetowej może być niebezpieczny, wybierz opcję kontynuowania mimo to. Dostęp do tej strony nie spowoduje uszkodzenia komputera.

Karta lub część	Opis
<p data-bbox="245 226 432 254">Karta Strona główna</p> <p data-bbox="245 279 523 331">Zawiera informacje dotyczące drukarki, jej stanu i konfiguracji.</p>	<ul style="list-style-type: none"> <li data-bbox="592 226 1406 279">• Status urządzenia: Pokazuje stan drukarki oraz przybliżony czas żywotności materiałów eksploatacyjnych HP. <li data-bbox="592 304 1422 464">• Stan materiałów eksploatacyjnych: Przedstawia szacowany pozostały czas eksploatacji materiałów eksploatacyjnych firmy HP. Rzeczywisty czas eksploatacji materiału eksploatacyjnego może się różnić od szacunkowego. Warto zawsze dysponować nowym materiałem eksploatacyjnym, który można od razu zainstalować, gdy jakość druku przestanie być odpowiednia. Materiałów eksploatacyjnych nie trzeba wymieniać, chyba że jakość wydruku jest niska. <li data-bbox="592 489 1369 541">• Konfiguracja urządzenia: Wyświetla informacje znajdujące się na stronie konfiguracji drukarki. <li data-bbox="592 567 1369 619">• Podsumowanie ustawień sieciowych: Wyświetla informacje znajdujące się na stronie konfiguracji sieci drukarki. <li data-bbox="592 644 1382 697">• Raporty: Drukowanie stron konfiguracji i stanu materiałów eksploatacyjnych, które są generowane w drukarce. <li data-bbox="592 722 1326 774">• Dziennik przechowywania zleceń: Wyświetla podsumowanie wszystkich zleceń przechowywanych w pamięci drukarki. (Tylko drukarki z funkcją przechowywania zleceń) <li data-bbox="592 846 1318 898">• Dziennik zużycia kolorów: Wyświetla podsumowanie zadań druku kolorowego zrealizowanych przez drukarkę. (Tylko drukarki kolorowe) <li data-bbox="592 970 1265 997">• Dziennik zdarzeń: Wyświetla listę wszystkich zdarzeń i błędów drukarki. <li data-bbox="592 1022 1430 1075">• Licencje typu open source: Zostanie wyświetlone podsumowanie licencji dla programów na licencji typu open source, których można używać z drukarką.

Karta lub część	Opis
<p>Karta System</p> <p>Umożliwia konfigurację drukarki z poziomu komputera użytkownika.</p>	<ul style="list-style-type: none"> • Informacje o urządzeniu: Dostarcza podstawowych informacji o drukarce i firmie. • Konfig. papieru: Zmiana ustawień domyślnych obsługiwanego papieru dla drukarki. • Jakość druku: Zmiana ustawień domyślnych jakości druku dla drukarki. • Ustawienia energii: Zmiana domyślnego czasu przejścia w tryb uśpienia lub automatycznego wyłączenia. • Konfiguracja przechowywania zleceń: Zmiana ustawień przechowywania zleceń dla drukarki. (Tylko drukarki z funkcją przechowywania zleceń) • Rodzaje papieru: Konfiguracja trybów druku, dostosowanych do różnych rodzajów papieru akceptowanych przez drukarkę. • Ustawienia systemu: Zmiana ustawień domyślnych drukarki. • Ustawienia materiałów eksploatacyjnych: Zmiana ustawień dla alertów Kaseta jest na wyczerpaniu i innych informacji dotyczące materiałów eksploatacyjnych. • Obsługa: Przeprowadzanie procedury czyszczenia drukarki. • Zapisz i przywróć: Umożliwia zapisanie aktualnych ustawień drukarki do pliku na komputerze. Plik można wykorzystać do załadowania ustawień dla innej drukarki lub przywrócenia ustawień tej samej drukarki w przyszłości. • Administracja: Ustawianie lub zmiana hasła drukarki. Włączenie lub wyłączenie funkcji drukarki. <p>UWAGA: Karta System może być chroniona hasłem. Jeżeli drukarka została podłączona do sieci, przed zmianą ustawień na tej karcie należy zawsze skontaktować się z administratorem.</p>
<p>Karta Drukowanie</p> <p>Umożliwia zmianę domyślnych ustawień drukarki z komputera użytkownika.</p>	<ul style="list-style-type: none"> • Drukowanie: Umożliwia zmianę domyślnych ustawień druku, np. liczby kopii i orientacji papieru. Są to opcje dostępne w panelu sterowania. • PostScript: Wyłączenie funkcji Drukuj błędy PS.
<p>Karta Faks</p> <p>(Tylko drukarki z faksem)</p>	<ul style="list-style-type: none"> • Opcje odbioru: Konfiguracja sposobu obsługi faksów przychodzących. • Książka telefoniczna: Dodawanie i usuwanie wpisów w książce numerów faksów. • Lista faksów blokowanych: Ustawienie numerów do zablokowania faksów wysyłanych z drukarki. • Dziennik zdarzeń faksu: Przeglądanie ostatnich faksów wysyłanych i odbieranych przez drukarkę.

Karta lub część	Opis
<p>Karta Skanuj</p> <p>(Tylko drukarki wielofunkcyjne)</p>	<p>Skonfiguruj funkcje Skanuj do foldera sieciowego i Skanuj do wiadomości E-mail.</p> <ul style="list-style-type: none"> • Konfiguracja folderu sieciowego: Konfiguracja folderów w sieci, w których drukarka może zapisywać zeskanowany plik. • Konfiguracja skan. do wiad. e-mail: Rozpocznij proces konfigurowania funkcji Skanuj do wiadomości e-mail. • Profile wychodzących wiad. e-mail: Ustawianie adresu e-mail, który będzie pojawiał się jako adres nadawcy („od”) w przypadku wszystkich wiadomości e-mail wysyłanych z drukarki. • Książka adresowa poczty e-mail: Dodawanie i usuwanie wpisów w książce adresowej poczty e-mail. • Opcje wiadomości e-mail: Konfiguracja domyślnego wiersza tematu i treści wiadomości. Konfiguracja domyślnych ustawień skanowania do wiadomości e-mail.
<p>Karta Kopiowanie</p> <p>(Tylko drukarki wielofunkcyjne)</p>	<p>Użyj tej karty, aby przywrócić fabryczne ustawienia domyślne kopiowania.</p>
<p>Karta Praca w sieci</p> <p>(Tylko drukarki z dostępem do sieci)</p> <p>Umożliwia zmianę ustawień drukarki z poziomu komputera użytkownika.</p>	<p>Karta pozwala administratorowi sieci monitorować ustawienia sieciowe drukarki podłączonej do sieci opartej na protokole IP. Umożliwia także konfigurowanie przez administratora sieci funkcji Direct Wi-Fi. Karta nie jest widoczna, jeśli drukarka jest podłączona bezpośrednio do komputera.</p>
<p>Karta HP Web Services</p>	<p>Na tej karcie można konfigurować różne narzędzia internetowe i korzystać z nich na drukarce.</p>

Zaawansowana konfiguracja przy użyciu programu HP Utility dla systemu OS X

Skorzystaj z narzędzia HP Utility do sprawdzenia statusu drukarki, a także wyświetlania lub zmiany jej ustawień (za pomocą komputera).

Jeśli drukarka została podłączona przewodem USB lub pracuje w sieci opartej na protokole TCP/IP, można użyć programu HP Utility.

Otwieranie aplikacji HP Utility

1. Na komputerze otwórz folder **Aplikacje**.
2. Wybierz opcję **HP**, a następnie **HP Utility**.

Funkcje HP Utility

Pasek narzędzi HP Utility zawiera następujące elementy:

- **Urządzenia:** Kliknij ten przycisk, aby wyświetlić lub ukryć produkty Mac znalezione przez program HP Utility.
- **Wszystkie ustawienia:** Kliknij ten przycisk, aby powrócić do strony głównego widoku programu HP Utility.
- **Pomoc techniczna HP:** Kliknij ten przycisk, aby otworzyć przeglądarkę i przejść do witryny wsparcia technicznego HP.
- **Materiały eksploatacyjne:** Kliknij ten przycisk, aby otworzyć witrynę internetową HP SureSupply.
- **Rejestracja:** Kliknij ten przycisk, aby otworzyć witrynę internetową rejestracji HP.
- **Recykling:** Kliknij ten przycisk, aby otworzyć witrynę programu recyklingu HP Planet Partners.

Narzędzie HP Utility zawiera strony otwierane po kliknięciu listy **Wszystkie ustawienia**. W poniższej tabeli opisano czynności, które można wykonywać za pomocą narzędzia HP Utility.

Pozycja	Opis
Stan materiałów eksploatacyjnych.	Przedstawia stan materiałów eksploatacyjnych oraz łączy umożliwiające zamawianie materiałów eksploatacyjnych online.
Informacje o urządzeniu	Zawiera informacje na temat aktualnie wybranej drukarki, w tym identyfikatora serwisowego urządzenia (jeśli jest przypisany), wersji oprogramowania sprzętowego (wersja FW), numeru seryjnego i adresu IP.
Polecenia	Wysyła znaki specjalne lub polecenia drukowania do drukarki po zakończeniu zadania wydruku. UWAGA: Opcja ta jest dostępna dopiero po otwarciu menu Widok i wybraniu polecenia Wyświetl zaawansowane .
Użycie koloru (Tylko drukarki kolorowe)	Wyświetla podsumowanie zadań druku kolorowego zrealizowanych przez drukarkę.

Pozycja	Opis
Przesyłanie plików	Przesyła pliki z komputera do drukarki. Można wysłać następujące rodzaje plików: <ul style="list-style-type: none"> ○ Język poleceń drukarki HP LaserJet (.PRN) ○ Portable document format (.PDF) ○ Postscript (.PS) ○ Tekst (.TXT)
Zarządzanie zasilaniem	Konfiguruje ustawienia oszczędzania w drukarce.
Aktualizuj oprogramowanie sprzętowe	Przesyła plik z aktualizacją oprogramowania sprzętowego do drukarki. UWAGA: Opcja ta jest dostępna dopiero po otwarciu menu Widok i wybraniu polecenia Wyświetl zaawansowane .
HP Connected	Przejdź do strony internetowej HP Connected.
Centrum wiadomości	Wyświetlanie zdarzeń zakończonych błędami, które wystąpiły w drukarce.
Tryb drukowania dwustronnego	Włącza tryb automatycznego drukowania dwustronnego. (Tylko drukarki z funkcją drukowania dwustronnego)
Ustawienia sieciowe	Konfiguracja ustawień sieciowych, takich jak ustawienia IPv4, IPv6, ustawienia Bonjour i inne ustawienia. (Tylko drukarki z dostępem do sieci)
Zarządzanie materiałami eksploatacyjnymi	Umożliwia skonfigurowanie działania drukarki w przypadku, gdy kończy się czas żywotności materiałów eksploatacyjnych.
Konfiguracja podajników	Pozwala zmienić format i rodzaj papieru dla poszczególnych podajników.
Ustawienia dodatkowe	Otwarcie strony wbudowanego serwera internetowego (EWS) dla drukarki. UWAGA: Połączenia USB nie są obsługiwane.
Ustawienia serwera proxy	Konfiguracja serwera proxy dla drukarki.
Podstawowe ustawienia faksu	Konfiguracja pól w nagłówku faksu oraz sposobu, w jaki drukarka odbiera połączenia przychodzące. (Tylko modele wielofunkcyjne z faksem)
Przekazywanie faksów	Konfiguracja wysyłania faksów przychodzących na inny numer. (Tylko modele wielofunkcyjne z faksem)
Dzienniki faksów	Wyświetlanie dzienników wszystkich faksów. (Tylko modele wielofunkcyjne z faksem)
Numer szybkiego wybierania faksu	Dodawanie numeru faksu do listy szybkiego wybierania. (Tylko modele wielofunkcyjne z faksem)
Blokada niechcianych faksów	Możliwość zapisania numerów faksów, które użytkownik chce zablokować. (Tylko modele wielofunkcyjne z faksem)

Pozycja	Opis
Skanowanie do wiadomości e-mail (Tylko drukarki wielofunkcyjne)	Otwiera stronę wbudowanego serwera internetowego HP, na której można skonfigurować ustawienia skanowania do poczty e-mail.
Skanuj do folderu sieciowego (Tylko drukarki wielofunkcyjne)	Otwiera stronę wbudowanego serwera internetowego HP, na której można skonfigurować ustawienia skanowania do folderu sieciowego.

Konfigurowanie ustawień sieci IP

- [Wprowadzenie](#)
- [Oświadczenie dotyczące udostępniania drukarki](#)
- [Wyświetlanie lub zmiana ustawień sieciowych](#)
- [Zmiana nazwy drukarki w sieci](#)
- [Ręczna konfiguracja parametrów TCP/IP IPv4 z panelu sterowania urządzenia](#)
- [Ustawienia szybkości łącza i duplexu](#)

Wprowadzenie

W następujących częściach znajduje się opis sposobu konfiguracji ustawień sieciowych drukarki.

Oświadczenie dotyczące udostępniania drukarki

Firma HP nie obsługuje połączeń sieciowych typu „peer-to-peer”, ponieważ jest to funkcja systemów operacyjnych firmy Microsoft, a nie sterowników drukarek HP. Odwiedź stronę firmy Microsoft pod adresem www.microsoft.com.

Wyświetlanie lub zmiana ustawień sieciowych

Do wyświetlenia lub zmiany ustawień konfiguracji adresu IP można użyć wbudowanego serwera internetowego HP.



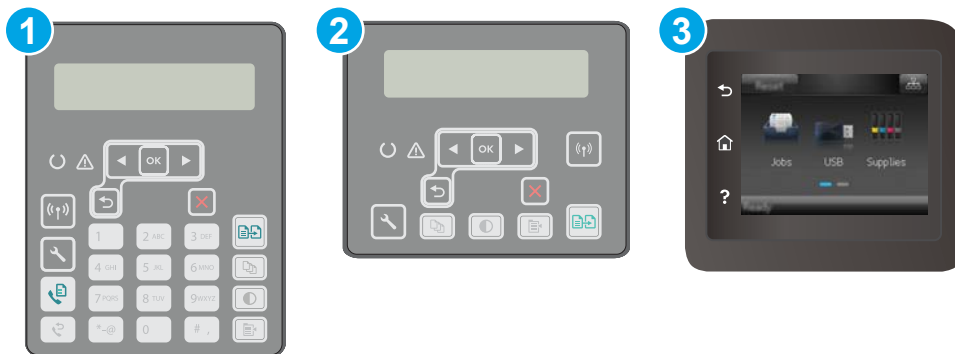

 **UWAGA:** Czynności te różnią się w zależności od rodzaju panelu sterowania.



- 1 Dwuwierszowy panel sterowania (modele z faksem)
- 2 Dwuwierszowy panel sterowania
- 3 Panel sterowania z ekranem dotykowym

1. Otwórz wbudowany serwer internetowy HP:

- a. **Dwuliniowe panele sterowania:** Na panelu sterowania drukarki naciśnij przycisk . Otwórz menu **Konfiguracja sieci** i wybierz **Pokaż adres IP**, aby wyświetlić adres IP lub nazwę hosta.

Panele sterowania z ekranem dotykowym: na ekranie głównym panelu sterowania urządzenia dotknij przycisku **Informacje o połączeniu**  / , a następnie dotknij przycisku **Sieć podłączona**  lub **Sieć Wi-Fi Wł.**  w celu wyświetlenia adresu IP lub nazwy hosta.

- b. Otwórz przeglądarkę internetową i wpisz w wierszu adresu adres IP lub nazwę hosta urządzenia tak, aby były identyczne z danymi wyświetlanymi na panelu sterowania drukarki. Naciśnij klawisz **Enter** na klawiaturze komputera. Otworzy się serwer EWS.

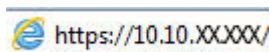

 **UWAGA:** Jeżeli przeglądarka wyświetli komunikat informujący, że dostęp do strony internetowej może być niebezpieczny, wybierz opcję kontynuowania mimo to. Dostęp do tej strony nie spowoduje uszkodzenia komputera.

2. Kliknij kartę **Sieć**, aby uzyskać informacje o sieci. Dopasuj odpowiednio ustawienia.

Zmiana nazwy drukarki w sieci

Aby zmienić nazwę drukarki w sieci, tak aby była ona niepowtarzalna, użyj wbudowanego serwera internetowego firmy HP.



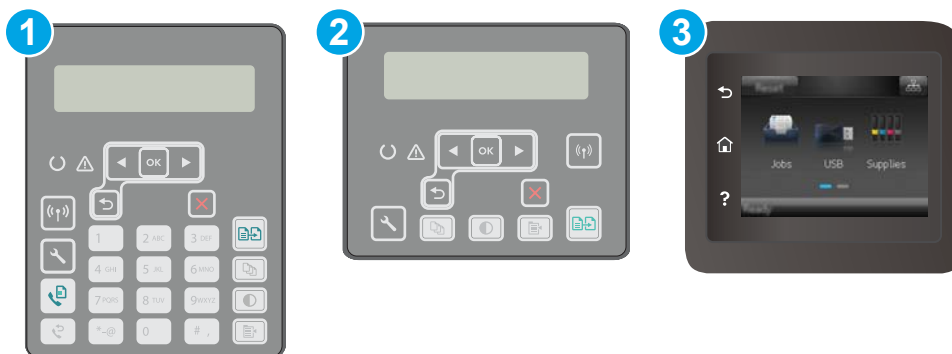

 **UWAGA:** Czynności te różnią się w zależności od rodzaju panelu sterowania.



- | | |
|---|---|
| 1 | Dwuwierszowy panel sterowania (modele z faksem) |
| 2 | Dwuwierszowy panel sterowania |
| 3 | Panel sterowania z ekranem dotykowym |

1. Otwórz wbudowany serwer internetowy HP:

- a. **Dwuliniowe panele sterowania:** Na panelu sterowania drukarki naciśnij przycisk . Otwórz menu **Konfiguracja sieci** i wybierz **Pokaż adres IP**, aby wyświetlić adres IP lub nazwę hosta.

Panele sterowania z ekranem dotykowym: na ekranie głównym panelu sterowania urządzenia dotknij przycisku **Informacje o połączeniu**  / , a następnie dotknij przycisku **Sieć podłączona**  lub **Sieć Wi-Fi Wł.**  w celu wyświetlenia adresu IP lub nazwy hosta.

- b. Otwórz przeglądarkę internetową i wpisz w wierszu adresu adres IP lub nazwę hosta urządzenia tak, aby były identyczne z danymi wyświetlanymi na panelu sterowania drukarki. Naciśnij klawisz **Enter** na klawiaturze komputera. Otworzy się serwer EWS.

 <https://10.10.XX.XXX/>

 **UWAGA:** Jeżeli przeglądarka wyświetli komunikat informujący, że dostęp do strony internetowej może być niebezpieczny, wybierz opcję kontynuowania mimo to. Dostęp do tej strony nie spowoduje uszkodzenia komputera.

2. Otwórz kartę **System**.
3. Na stronie **Informacje o urządzeniu** domyślna nazwa drukarki znajduje się w polu **Nazwa urządzenia**. Nazwę tę można zmienić, aby zidentyfikować drukarkę w sposób niepowtarzalny.

 **UWAGA:** Wypełnienie innych pól na tej stronie nie jest obowiązkowe.

4. Kliknij przycisk **Zastosuj**, aby zapisać zmiany.

Ręczna konfiguracja parametrów TCP/IP IPv4 z panelu sterowania urządzenia

Za pomocą menu panelu sterowania wprowadź ręcznie adres IPv4, maskę podsieci i bramę domyślną.

 **UWAGA:** Czynności te różnią się w zależności od rodzaju panelu sterowania.



- | | |
|---|---|
| 1 | Dwuwierszowy panel sterowania (modele z faksem) |
| 2 | Dwuwierszowy panel sterowania |
| 3 | Panel sterowania z ekranem dotykowym |

Panele sterowania 2-liniowe

1. Na panelu sterowania drukarki naciśnij przycisk .
2. Otwórz kolejno następujące menu:

- Konfiguracja sieci
 - Konfiguracja protokołu IPv4
 - Ręczna
3. Za pomocą klawiszy strzałek i przycisku **OK** wprowadź adres IP, maskę podsieci i domyślną bramkę, a następnie dotknij przycisku **OK**, aby zapisać zmiany.

Panele sterowania z ekranem dotykowym

1. Na ekranie głównym panelu sterowania drukarki dotknij przycisku **Konfiguracja** .
2. Przewiń i dotknij menu **Konfiguracja sieci**.
3. Dotknij menu **Metoda konfiguracji IPv4**, a następnie dotknij przycisku **Ręcznie**.
4. Za pomocą klawiatury na ekranie dotykowym wprowadź adres IP, a następnie dotknij przycisku **OK**. Dotknij przycisku **Tak**, aby potwierdzić.
5. Za pomocą klawiatury na ekranie dotykowym wprowadź maskę podsieci, a następnie dotknij przycisku **OK**. Dotknij przycisku **Tak**, aby potwierdzić.
6. Za pomocą klawiatury na ekranie dotykowym wprowadź bramę domyślną, a następnie dotknij przycisku **OK**. Dotknij przycisku **Tak**, aby potwierdzić.

Ustawienia szybkości łącza i duplexu

 **UWAGA:** Informacje te dotyczą wyłącznie sieci typu Ethernet. Nie mają zastosowania do sieci bezprzewodowych.

Ustawienia szybkości łącza i trybu komunikacji serwera wydruku muszą być zgodne z ustawieniami koncentratora sieci. W większości sytuacji należy pozostawić automatyczny tryb drukarki. Nieprawidłowe zmiany szybkości połączenia sieciowego i ustawień duplexu mogą uniemożliwić komunikację drukarki z innymi urządzeniami sieciowymi. Aby wprowadzić zmiany, użyj panelu sterowania drukarki.

 **UWAGA:** Ustawienia drukarki muszą odpowiadać ustawieniom urządzenia sieciowego (koncentratora sieciowego, przełącznika, bramy, routera lub komputera).

 **UWAGA:** Dokonanie zmian w tych ustawieniach spowoduje wyłączenie, a następnie ponowne włączenie drukarki. Zmiany należy wprowadzać tylko wtedy, gdy drukarka jest bezczynna.

 **UWAGA:** Czynności te różnią się w zależności od rodzaju panelu sterowania.



1	Dwuwierszowy panel sterowania (modele z faksem)
2	Dwuwierszowy panel sterowania
3	Panel sterowania z ekranem dotykowym

1. **Dwuliniowe panele sterowania:** Na panelu sterowania drukarki naciśnij przycisk .

Panele sterowania z ekranem dotykowym: Przewiń palcem na ekranie głównym panelu sterowania drukarki, aby otworzyć menu [Konfiguracja](#). Dotknij przycisku [Konfiguracja](#) , aby otworzyć menu.

2. Otwórz kolejno następujące menu:

- [Konfiguracja sieci](#)
- [Szybkość połączenia](#)

3. Wybierz jedną z następujących opcji:

- [Automatycznie](#): Serwer druku konfiguruje się automatycznie na najwyższą dozwoloną szybkość połączenia sieciowego i tryb komunikacji w sieci.
- [10T pełny](#): 10 megabajtów na sekundę (Mb/s), połączenie w trybie pełny duplex.
- [10T półduplex](#): 10 Mb/s, połączenie w trybie półduplex.
- [100TX pełny duplex](#): 100 Mb/s, połączenie w trybie pełnego duplexu.
- [100TX półduplex](#): 100 Mb/s, połączenie w trybie półduplex.
- [1000T pełny](#): 1000 Mb/s, połączenie w trybie pełnego duplexu.

4. Wciśnij przycisk [Zapisz](#) lub [OK](#). Drukarka wyłączy się, a następnie włączy ponownie.

Funkcje zabezpieczające drukarkę

Wprowadzenie

Drukarka korzysta z rozmaitych zabezpieczeń, aby ograniczyć dostęp niepowołanych osób do ustawień konfiguracji, podzespołów i danych.

- [Przypisywanie lub zmiana hasła do urządzenia za pomocą wbudowanego serwera internetowego HP](#)
- [Blokowanie formatyzatora](#)

Przypisywanie lub zmiana hasła do urządzenia za pomocą wbudowanego serwera internetowego HP

Przypisz hasło administratora, umożliwiające dostęp do drukarki i do wbudowanego serwera internetowego HP, aby uniemożliwić nieautoryzowanym użytkownikom zmianę ustawień drukarki.

 **UWAGA:** Czynności te różnią się w zależności od rodzaju panelu sterowania.







1 Dwuwierszowy panel sterowania (modele z faksem)

2 Panel sterowania dwuwierszowy

3 Panel sterowania z ekranem dotykowym

1. Otwórz wbudowany serwer internetowy HP:

- a. **Dwuliniowe panele sterowania:** Na panelu sterowania drukarki naciśnij przycisk . Otwórz menu **Konfiguracja sieci** i wybierz **Pokaż adres IP**, aby wyświetlić adres IP lub nazwę hosta.

Panele sterowania z ekranem dotykowym: na ekranie głównym panelu sterowania urządzenia dotknij przycisku **Informacje o połączeniu**  / , a następnie dotknij przycisku **Sieć podłączona**  lub **Sieć Wi-Fi WŁ.**  w celu wyświetlenia adresu IP lub nazwy hosta.

- b. Otwórz przeglądarkę internetową i wpisz w wierszu adresu adres IP lub nazwę hosta urządzenia tak, aby były identyczne z danymi wyświetlanymi na panelu sterowania drukarki. Naciśnij klawisz **Enter** na klawiaturze komputera. Otworzy się serwer EWS.

 `https://10.10.XX.XXX/`

 **UWAGA:** Jeżeli przeglądarka wyświetli komunikat informujący, że dostęp do strony internetowej może być niebezpieczny, wybierz opcję kontynuowania mimo to. Dostęp do tej strony nie spowoduje uszkodzenia komputera.

2. Na karcie **System** kliknij łącze **Administracja** w lewym okienku nawigacji.
3. W obszarze oznaczonym **Zabezpieczenia produktu** wpisz hasło w polu **Hasło** .
4. Wprowadź ponownie hasło w polu **Potwierdź hasło** .
5. Kliknij przycisk **Zastosuj**.

 **UWAGA:** Zapisz hasło i schowaj je w bezpiecznym miejscu.

Blokowanie formatyzatora

Moduł formatujący posiada gniazdo, które umożliwia podłączenie kabla zabezpieczającego. Blokada modułu formatującego uniemożliwia wyjmowanie podzespołów z wnętrza urządzenia.

Konfigurowanie ustawień trybu cichego wydruku

Wprowadzenie

W tej drukarce jest dostępny tryb cichy, który redukuje hałas podczas drukowania. Kiedy włączony jest tryb cichy, drukarka drukuje wolniej.

 **UWAGA:** Tryb cichego wydruku zmniejsza prędkość drukowania drukarki, co może poprawić jakość druku.

Wybierz jedną z poniższych metod, aby skonfigurować ustawienia trybu cichego wydruku.

Metoda 1: Konfigurowanie ustawień trybu cichego drukowania za pomocą panelu sterowania drukarki



1 Dwuwierszowy panel sterowania (modele z faksem)

2 Panel sterowania dwuwierszowy

3 Panel sterowania z ekranem dotykowym

1. **Dwuliniowe panele sterowania:** Na panelu sterowania drukarki naciśnij przycisk Ustawienia .

Panele sterowania z ekranem dotykowym: Przewiń palcem na ekranie głównym panelu sterowania drukarki, aby otworzyć menu [Konfiguracja](#). Dotknij przycisku [Konfiguracja](#) , aby otworzyć menu.

2. Otwórz kolejno następujące menu:

- [Ustawienia systemu](#)
- [Tryb cichego wydruku](#)

3. **Dwuliniowe panele sterowania:** Wybierz opcję **Włączony**, a następnie naciśnij **OK**.

Panele sterowania z ekranem dotykowym: Dotknij opcji [On \(Wł.\)](#).

Metoda 2: Konfigurowanie ustawień trybu cichego wydruku z poziomu wbudowanego serwera internetowego (EWS) HP

 **UWAGA:** Czynności te różnią się w zależności od rodzaju panelu sterowania.





- 1 Dwuwierszowy panel sterowania (modele z faksem)
- 2 Panel sterowania dwuwierszowy
- 3 Panel sterowania z ekranem dotykowym

1. **Dwuliniowe panele sterowania:** Na panelu sterowania drukarki naciśnij przycisk Ustawienia . Otwórz menu **Konfiguracja sieci** i wybierz **Pokaż adres IP**, aby wyświetlić adres IP lub nazwę hosta.

Panele sterowania z ekranem dotykowym: Na ekranie głównym panelu sterowania drukarki dotknij przycisku Informacje o połączeniu .

2. Otwórz przeglądarkę internetową i wpisz w wierszu adresu adres IP lub nazwę hosta urządzenia tak, aby były identyczne z danymi wyświetlanymi na stronie konfiguracji drukarki. Naciśnij klawisz **Enter** na klawiaturze komputera. Otworzy się serwer EWS.

 <https://10.10.XX.XXX/>

 **UWAGA:** Jeżeli przeglądarka wyświetli komunikat informujący, że dostęp do strony internetowej może być niebezpieczny, wybierz opcję kontynuowania mimo to. Dostęp do tej strony nie spowoduje uszkodzenia komputera.

3. Kliknij kartę **System**.
4. W lewym okienku nawigacji kliknij łącze **Rodzaje papieru**.
5. Z listy rozwijanej **Tryb cichy wydruku** wybierz opcję **Włączony**. Kliknij **Zastosuj**.

Ustawienia oszczędzania energii

- [Wprowadzenie](#)
- [Drukowanie przy użyciu ustawienia EconoMode](#)
- [Skonfiguruj ustawienie Tryb uśpienia/automatyczne wyłączenie po okresie bezczynności](#)
- [Ustawianie opóźnienia wyłączenia po okresie bezczynności i konfiguracja urządzenia tak, aby zużywało 1 W mocy lub mniej](#)
- [Ustawienie opóźnienia wyłączenia](#)

Wprowadzenie

Drukarka oferuje kilka ekonomicznych funkcji pozwalających zaoszczędzić energię i materiały eksploatacyjne.

Drukowanie przy użyciu ustawienia EconoMode

Ta drukarka udostępnia opcję EconoMode do drukowania wersji próbnych wydruków. Korzystanie z trybu EconoMode może zmniejszyć zużycie toneru. Może to jednak odbywać się kosztem obniżenia jakości wydruków.

Firma HP nie zaleca korzystania z trybu EconoMode przez cały czas. Jeśli opcja EconoMode jest używana przez cały czas, toner może nie zostać w pełni zużyty, gdy ulegną już zużyciu mechaniczne części kasety z tonerem. Jeśli jakość druku zacznie się pogarszać i stanie się nie do zaakceptowania, należy rozważyć wymianę kasety z tonerem.



UWAGA: Jeżeli ta opcja nie jest dostępna w stosowanym sterowniku druku, to można ją ustawić, korzystając z wbudowanego serwera internetowego firmy HP.

1. W programie wybierz opcję **Drukuj**.
2. Wybierz drukarkę, a następnie kliknij przycisk **Właściwości** lub **Preferencje**.
3. Kliknij kartę **Papier/Jakość**.
4. Kliknij pole wyboru **EconoMode**.

Skonfiguruj ustawienie Tryb uśpienia/automatyczne wyłączenie po okresie bezczynności

Umożliwia ustawienie czasu bezczynności przed przejściem drukarki w tryb uśpienia w menu panelu sterowania.

Wykonaj następującą procedurę, aby zmienić ustawienie trybu uśpienia/automatyczne wyłączenie po:

 **UWAGA:** Czynności te różnią się w zależności od rodzaju panelu sterowania.



- 1 Dwuwierszowy panel sterowania (modele z faksem)
- 2 Panel sterowania dwuwierszowy
- 3 Panel sterowania z ekranem dotykowym

1. **Panele sterowania 2-liniowe:** Na panelu sterowania drukarki naciśnij przycisk .

Panele sterowania z ekranem dotykowym: Przewiń palcem na ekranie głównym panelu sterowania drukarki, aby otworzyć menu **Konfiguracja**. Dotknij przycisku **Konfiguracja** , aby otworzyć menu.

2. Otwórz kolejno następujące menu:

- [Ustawienia systemu](#)
- [Ustawienia energii](#)
- [Przełącz w stan uśpienia/wyłącz automatycznie po](#)

3. **Dwuliniowe panele sterowania:** Za pomocą przycisków strzałek wybierz czas opóźnienia trybu uśpienia/wyłączenia automatycznego i naciśnij przycisk **OK**.

Panele sterowania z ekranem dotykowym: Wybierz czas dla trybu uśpienia/automatycznego wyłączenia.

Ustawianie opóźnienia wyłączenia po okresie bezczynności i konfiguracja urządzenia tak, aby zużywało 1 W mocy lub mniej

Umożliwia ustawienie czasu przed wyłączeniem drukarki z menu panelu sterowania.

 **UWAGA:** Po wyłączeniu drukarki zużycie prądu wynosi 1 W lub mniej.

Wykonaj następującą procedurę, aby zmienić ustawienie opóźnienia wyłączenia:

 **UWAGA:** Czynności te różnią się w zależności od rodzaju panelu sterowania.



1 Dwuwierszowy panel sterowania (modele z faksem)

2 Panel sterowania dwuwierszowy

3 Panel sterowania z ekranem dotykowym

1. **Panele sterowania 2-liniowe:** Na panelu sterowania drukarki naciśnij przycisk .

Panele sterowania z ekranem dotykowym: Przewiń palcem na ekranie głównym panelu sterowania drukarki, aby otworzyć menu **Konfiguracja**. Dotknij przycisku **Konfiguracja** , aby otworzyć menu.

2. Otwórz kolejno następujące menu:

- [Ustawienia systemu](#)
- [Ustawienia energii](#)
- [Wyłącz po](#)

3. Wybierz czas dla opóźnienia wyłączenia po określonym czasie.

 **UWAGA:** Wartość domyślna to [4 godziny](#).

Ustawienie opóźnienia wyłączenia

Użyj menu panelu sterowania, aby wybrać czy drukarka ma być wyłączana z opóźnieniem po naciśnięciu przycisku zasilania.

Wykonaj następującą procedurę, aby zmienić ustawienie opóźnienia:

 **UWAGA:** Czynności te różnią się w zależności od rodzaju panelu sterowania.



1 Dwuwierszowy panel sterowania (modele z faksem)

2 Panel sterowania dwuwierszowy

3 Panel sterowania z ekranem dotykowym

1. Panele sterowania 2-liniowe: Na panelu sterowania drukarki naciśnij przycisk .

Panele sterowania z ekranem dotykowym: Przewiń palcem na ekranie głównym panelu sterowania drukarki, aby otworzyć menu **Konfiguracja**. Dotknij przycisku **Konfiguracja** , aby otworzyć menu.

2. Otwórz kolejno następujące menu:

- [Ustawienia systemu](#)
- [Ustawienia energii](#)
- [Opóźnienie wyłączenia](#)

3. Wybierz jedną z następujących opcji opóźnienia:

- **Brak opóźnienia:** Drukarka wyłączy się po okresie nieaktywności określonym w ustawieniu Wyłącz po.
- **Gdy porty są aktywne:** Gdy zaznaczona zostanie ta opcja, drukarka nie wyłączy się, o ile wszystkie porty nie będą nieaktywne. Aktywne połączenie z siecią lub faksem uniemożliwi wyłączenie drukarki.

Aktualizacja oprogramowania sprzętowego

Co pewien czas firma HP wydaje aktualizacje drukarek, nowe aplikacje dla usług internetowych, a także nowe funkcje dla dotychczasowych programów tego typu. Niżej przedstawione kroki umożliwiają zaktualizowanie oprogramowania sprzętowego jednej drukarki. Po wykonaniu tej operacji aplikacje internetowe zostaną zaktualizowane automatycznie.

Istnieją trzy metody wykonywania aktualizacji oprogramowania sprzętowego w przypadku tej drukarki. Skorzystaj z tylko jednej z nich, aby zaktualizować oprogramowanie sprzętowe.

Metoda 1: Aktualizacja za pomocą panelu sterowania

Ta procedura pozwala załadować oprogramowanie układowe przy użyciu panelu sterowania (dotyczy tylko drukarek połączonych z siecią) i/lub skonfigurowanie drukarki tak, aby w przyszłości automatycznie pobierała aktualizacje oprogramowania układowego. W przypadku drukarki podłączonej za pomocą przewodu USB przejdź do metody 2:

 **UWAGA:** Czynności te różnią się w zależności od rodzaju panelu sterowania.



1 Dwuwierszowy panel sterowania (modele z faksem)

2 Panel sterowania dwuwierszowy

3 Panel sterowania z ekranem dotykowym

Dwuliniowe panele sterowania:

1. Upewnij się, że drukarka jest podłączona do sieci przewodowej (Ethernet) lub bezprzewodowej z aktywnym połączeniem internetowym.

 **UWAGA:** Aby możliwa była aktualizacja oprogramowania przy użyciu połączenia sieciowego, drukarka musi być połączona z Internetem.

2. Na panelu sterowania drukarki naciśnij przycisk Konfiguracja .
3. Otwórz menu **Usługi**, a następnie otwórz menu **Aktualizacja LaserJet**.

 **UWAGA:** W przypadku braku opcji **Aktualizacja LaserJet** użyj drugiej metody.

4. Wybierz **Sprawdź aktualizacje**, aby sprawdzić dostępność aktualizacji.

 **UWAGA:** Drukarka automatycznie sprawdzi dostępność aktualizacji i, jeśli znajdzie nowszą wersję, rozpocznie proces aktualizowania.

5. Ustaw w drukarce opcję automatycznego aktualizowania oprogramowania układowego, gdy dostępne są aktualizacje.

Na panelu sterowania drukarki naciśnij przycisk **Konfiguracja** .

Otwórz menu **Usługi**, otwórz menu **Aktualizacja LaserJet**, a następnie wybierz menu **Zarządzaj aktualizacjami**.

Zmień ustawienie opcji **Zezwalaj na aktualizacje** na **Tak**, następnie ustaw **Automatyczne sprawdzanie** na **Wł.**

Panele sterowania z ekranem dotykowym:

1. Upewnij się, że drukarka jest podłączona do sieci przewodowej (Ethernet) lub bezprzewodowej z aktywnym połączeniem internetowym.

 **UWAGA:** Aby możliwa była aktualizacja oprogramowania przy użyciu połączenia sieciowego, drukarka musi być połączona z Internetem.

2. Na ekranie głównym panelu sterowania drukarki dotknij przycisku **Konfiguracja** .

3. Przewiń ekran i otwórz menu **Usługi**, a następnie otwórz menu **Aktualizacja LaserJet**.

 **UWAGA:** W przypadku braku opcji **Aktualizacja LaserJet** użyj drugiej metody.

4. Dotknij przycisku **Sprawdź teraz aktualizacje**, aby sprawdzić dostępność aktualizacji.

 **UWAGA:** Drukarka automatycznie sprawdzi dostępność aktualizacji i, jeśli znajdzie nowszą wersję, rozpocznie proces aktualizowania.

5. Ustaw w drukarce opcję automatycznego aktualizowania oprogramowania układowego, gdy dostępne są aktualizacje.

Na ekranie głównym panelu sterowania drukarki dotknij przycisku **Konfiguracja** .

Otwórz menu **Usługi**, otwórz menu **Aktualizacja LaserJet**, a następnie wybierz menu **Zarządzaj aktualizacjami**.

Zmień ustawienie opcji **Zezwalaj na aktualizacje** na **TAK**, a następnie ustaw **Automatyczne sprawdzanie** na **Wł.**

Metoda 2: Aktualizacja oprogramowania sprzętowego przy użyciu Narzędzia aktualizacji oprogramowania sprzętowego

Wykonaj poniższe czynności, aby ręcznie pobrać i zainstalować Narzędzie aktualizacji oprogramowania sprzętowego ze strony HP.com.

 **UWAGA:** W ten sposób można aktualizować oprogramowanie sprzętowe drukarek podłączonych do komputera za pomocą kabla USB. Metoda sprawdza się również w przypadku drukarek połączonych z Internetem.

 **UWAGA:** Musisz mieć zainstalowany sterownik drukarki, aby użyć tej metody.

1. Odwiedź stronę www.hp.com/go/support, wybierz swój kraj/region lub język, kliknij łącze **Pobieranie oprogramowania i sterowników**, następnie wpisz nazwę drukarki w polu wyszukiwania i wciśnij klawisz **Enter**. Wybierz drukarkę z listy wyników wyszukiwania.
2. Wybierz system operacyjny.
3. W sekcji **Oprogramowanie sprzętowe** zlokalizuj **Narzędzie aktualizacji oprogramowania sprzętowego**.
4. Kliknij przycisk **Pobierz**, kliknij przycisk **Uruchom**, a następnie ponownie kliknij przycisk **Uruchom**.
5. Po uruchomieniu narzędzia wybierz drukarkę z listy rozwijanej, a następnie kliknij opcję **Wyślij oprogramowanie układowe**.



UWAGA: Aby wydrukować stronę konfiguracji w celu sprawdzenia wersji zainstalowanego oprogramowania sprzętowego przed lub po procesie aktualizacji, kliknij przycisk **Wydrukuj konfigurację**.

6. Przeprowadź instalację zgodnie z instrukcjami wyświetlanymi na ekranie, a następnie kliknij przycisk **Zakończ**, aby zamknąć narzędzie.

9 Rozwiązywanie problemów

- [Obsługa klienta](#)
- [System pomocy panelu sterowania \(tylko modele ekranu dotykowego\)](#)
- [Przywracanie domyślnych ustawień fabrycznych](#)
- [Na panelu sterowania drukarki wyświetlany jest komunikat „Niski poziom tuszu w kasecie” lub „Bardzo niski poziom tuszu w kasecie”](#)
- [Drukarka nie pobiera papieru lub podaje go nieprawidłowo.](#)
- [Usuwanie zacięć papieru](#)
- [Czyszczenie wymiennego zespołu folii automatycznego podajnika dokumentów \(ADF\)](#)
- [Poprawianie jakości druku](#)
- [Poprawienie jakości skanowanych i kopiowanych obrazów](#)
- [Poprawianie jakości obrazu faksu](#)
- [Rozwiązywanie problemów z siecią przewodową](#)
- [Rozwiązywanie problemów z siecią bezprzewodową](#)
- [Rozwiązywanie problemów z faksem](#)

Informacje dodatkowe:

Poniższe informacje są poprawne w chwili publikacji. Aktualne informacje można znaleźć na stronach www.hp.com/support/ljM148MFP, www.hp.com/support/ljM227MFP.

Pełne wsparcie HP dla drukarki obejmuje następujące informacje:

- Instalacja i konfiguracja
- Nauka i użytkowanie
- Rozwiązywanie problemów
- Pobierz aktualizacje programów i oprogramowania sprzętowego
- Dołączanie do forów pomocy technicznej
- Znajdowanie informacji o gwarancji i przepisach

Obsługa klienta

Uzyskaj pomoc telefoniczną w swoim kraju/regionie	Numery telefoniczne dla kraju/regionu znajdują się na ulotce dołączonej do opakowania urządzenia oraz na stronie support.hp.com .
Przygotuj nazwę drukarki, numer seryjny, datę zakupu i opis problemu.	
Skorzystaj z pomocy technicznej 24 godziny na dobę, pobieraj sterowniki i programy narzędziowe.	www.hp.com/support/ljM148MFP , www.hp.com/support/ljM227MFP
Zamawianie dodatkowych usług i umów serwisowych w firmie HP	www.hp.com/go/carepack
Zarejestruj drukarkę	www.register.hp.com

System pomocy panelu sterowania (tylko modele ekranu dotykowego)

Drukarka ma wbudowany system pomocy, wyjaśniający sposób użycia każdego ekranu. Aby otworzyć system pomocy, dotknij przycisku Pomoc  w lewym dolnym rogu ekranu.



W przypadku niektórych ekranów uruchomienie pomocy powoduje otwarcie ogólnego menu, umożliwiającego wyszukanie określonych tematów. Nawigację po strukturze tego menu umożliwiają przyciski dotykowe w menu.

Na niektórych ekranach pomocy znajdują się animacje, które ułatwiają wykonywanie procedur, takich jak usuwanie zacięć.

W przypadku ekranów zawierających ustawienia dla poszczególnych zadań pomoc otwiera temat zawierający wyjaśnienie opcji dla tego ekranu.

Jeśli drukarka powiadomi o błędzie lub ostrzeżeniu, dotknij przycisku Pomocy , aby wyświetlić komunikat z opisem problemu. Komunikat ten zawiera także instrukcje pozwalające rozwiązać problem.

Przywracanie domyślnych ustawień fabrycznych

Opcja ta powoduje przywrócenie wszystkich ustawień drukarki i sieci do domyślnych wartości fabrycznych. Nie powoduje to zresetowania liczby stron czy rozmiaru podajnika. Aby przywrócić domyślne ustawienia fabryczne drukarki, należy wykonać poniższe czynności.

OSTROŻNIE: Przywrócenie ustawień domyślnych powoduje powrót wszystkich ustawień do ich fabrycznych wartości domyślnych oraz wyczyszczenie wszystkich stron zapisanych w pamięci.

UWAGA: Czynności te różnią się w zależności od rodzaju panelu sterowania.

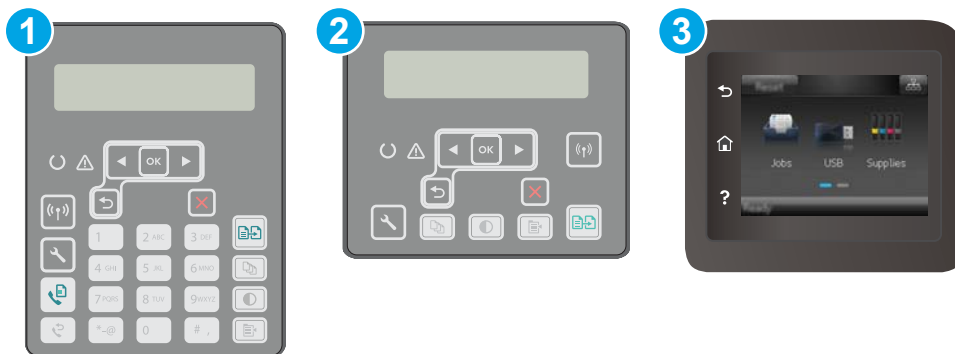

1 Dwuwierszowy panel sterowania (modele z faksem)

2 Panel sterowania dwuwierszowy

3 Panel sterowania z ekranem dotykowym

1. Dwuliniowe panele sterowania: Na panelu sterowania drukarki naciśnij przycisk .

Panele sterowania z ekranem dotykowym: Przewiń palcem na ekranie głównym panelu sterowania drukarki, aby otworzyć menu **Konfiguracja**. Dotknij przycisku **Konfiguracja** , aby otworzyć menu.

2. Otwórz kolejno następujące menu:

- **Serwis**
- **Przywróć wartości domyślne**

3. Dotknij przycisku **OK** lub naciśnij go.

Drukarka zostanie automatycznie uruchomiona ponownie.

Na panelu sterowania drukarki wyświetlany jest komunikat „Niski poziom tuszu w kasecie” lub „Bardzo niski poziom tuszu w kasecie”

Niski poziom tuszu w kasecie: Drukarka wyświetli odpowiedni komunikat, gdy poziom toneru w kasecie będzie niski. Rzeczywisty okres eksploatacji kasety może się różnić. Warto zawsze dysponować nową kasetą, którą można od razu zainstalować, gdy jakość druku przestanie być akceptowalna. Kasety nie trzeba jeszcze wymieniać.

Bardzo niski poziom tuszu w kasecie: Drukarka wyświetli odpowiedni komunikat, gdy poziom toneru w kasecie będzie bardzo niski. Rzeczywisty okres eksploatacji kasety może się różnić. Warto zawsze dysponować nową kasetą, którą można od razu zainstalować, gdy jakość druku przestanie być akceptowalna. O ile jakość druku jest nadal na akceptowalnym poziomie, wymiana wkładu nie jest jeszcze konieczna.

Jeśli poziom toneru w kasecie HP będzie **bardzo niski**, gwarancja HP Premium Protection Warranty na ten pojemnik wygaśnie.

Zmiana ustawień „Niski poziom tuszu w kasecie”

Można zmienić sposób, w który drukarka reaguje na fakt osiągnięcia przez materiały stanu Bardzo niski. Nie ma konieczności ponownego określania tych ustawień po zainstalowaniu nowej kasety.

 **UWAGA:** Czynności te różnią się w zależności od rodzaju panelu sterowania.



1 Dwuwierszowy panel sterowania (modele z faksem)

2 Panel sterowania dwuwierszowy

3 Panel sterowania z ekranem dotykowym

1. **Dwuliniowe panele sterowania:** Na panelu sterowania drukarki naciśnij przycisk .

Panele sterowania z ekranem dotykowym: Przewiń palcem na ekranie głównym panelu sterowania drukarki, aby otworzyć menu [Konfiguracja](#). Dotknij przycisku [Konfiguracja](#) , aby otworzyć menu.

2. Otwórz kolejno następujące menu:

- [Ustawienia systemu](#)
- [Ustawienia materiałów eksploatacyjnych](#)

- [Kaseta z czarnym tuszem](#) lub [Kasety z kolorowym tuszem](#)
 - [Ustawienia poziomu bardzo niskiego](#)
3. Wybierz jedną z następujących opcji:
- Jeśli chcesz otrzymywać ostrzeżenie o bardzo niskim poziomie toneru w kasecie, ale drukarka ma kontynuować drukowanie, wybierz [Kontynuuj](#).
 - Jeśli chcesz, aby drukarka przerwała pracę do czasu wymiany kasety, wybierz [Zatrzymaj](#).
 - Jeśli chcesz, aby drukarka przerwała pracę i wyświetlała monit o wymianę kasety, wybierz [Pytaj](#). Można potwierdzić przeczytanie monitu i kontynuować drukowanie. Opcją konfigurowalną dla użytkownika w tej drukarce jest „Prompt to Remind Me in 100 pages, 200 pages, 300 pages, 400 pages, or never“ (Przypomnij mi za 100 stron, 200 stron, 300 stron, 400 stron lub nigdy). Ta opcja służy wygodzie użytkownika i nie jest wskazaniem, że te strony będą miały zadowalającą jakość.

Drukarki z funkcją faksu

Jeśli została wybrana opcja [Stop](#) lub [Komunikat](#), istnieje pewne ryzyko, że po wznowieniu drukowania niektóre fakсы nie zostaną wydrukowane. Taka sytuacja może wystąpić, jeśli podczas oczekiwania na wymianę drukarka odbierze więcej faksów, niż mieści się w jej pamięci.

Wybranie opcji [Kontynuuj](#) dla kaset z tonerem umożliwia drukowanie faksów bez przerw w pracy pomimo przekroczenia progu bardzo niskiego poziomu, ale jakość wydruków może ulec pogorszeniu.

Zamawianie materiałów eksploatacyjnych

Zamawianie materiałów eksploatacyjnych i papieru	www.hp.com/go/suresupply
Zamawianie poprzez dostawców usług i wsparcia	Skontaktuj się z przedstawicielem obsługi lub punktem usługowym HP.
Zamawianie za pomocą wbudowanego serwera internetowego HP (EWS)	W przeglądarce internetowej obsługiwanej na komputerze przejdź do paska adresów i podaj nazwę hosta lub adres IP urządzenia, aby uzyskać do niego dostęp. Wbudowany serwer internetowy HP zawiera łącze do strony internetowej HP SureSupply, za pośrednictwem której można zamówić oryginalne materiały eksploatacyjne HP.

Drukarka nie pobiera papieru lub podaje go nieprawidłowo.

Wprowadzenie

Poniższe wskazówki mogą pomóc w rozwiązaniu problemów, gdy drukarka nie pobiera papieru z podajnika lub pobiera wiele arkuszy papieru jednocześnie. Obie te sytuacje mogą doprowadzić do zacięcia papieru.

- [Drukarka nie pobiera papieru](#)
- [Drukarka pobiera kilka arkuszy papieru](#)
- [Podajnik dokumentów zacina się, marszczy papier lub pobiera na raz więcej arkuszy papieru](#)

Drukarka nie pobiera papieru

Jeśli drukarka nie pobiera papieru z podajnika, wypróbuj poniższe rozwiązania.

1. Otwórz urządzenie i wyjmij wszystkie zacięte arkusze papieru. Sprawdź, czy wewnątrz drukarki nie pozostały żadne resztki papieru.
2. Umieść w podajniku papier w formacie odpowiednim dla zadania.
3. Upewnij się, że rodzaj i format papieru są ustawione prawidłowo na panelu sterowania drukarki.
4. Upewnij się, że prowadnice papieru w podajniku są ustawione odpowiednio dla formatu papieru. Wyreguluj odpowiednie przesunięcie prowadnic w pojemniku. Strzałka na prowadnicy podajnika powinna znaleźć się na równi z oznaczeniem na podajniku.



UWAGA: Nie należy dociskać prowadnic zbyt mocno do stosu papieru. Należy je dopasować do wcięć lub oznaczeń na podajniku.

5. Upewnij się, czy papier przechowywany jest w zamkniętym opakowaniu oraz czy wilgotność w pomieszczeniu, w którym używana jest drukarka, mieści się w podanym zakresie. Większość ryz papieru jest sprzedawana w opakowaniach, które chronią papier przed wilgocią.

W środowisku o wysokiej wilgotności arkusze znajdujące się na górze stosu papieru mogą wchłaniać wilgoć, a ich powierzchnia może być pofalowana lub nierówna. W takim przypadku należy zdjąć około 5–10 arkuszy z wierzchu stosu papieru.

W środowisku o niskiej wilgotności nadmierna elektryczność statyczna może powodować sklejanie się arkuszy papieru. W takim przypadku wyjmij stos papieru z podajnika i wygnij go w kształt litery U. Następnie w analogiczny sposób wygnij papier w drugą stronę. Trzymając papier z obu stron, powtórz tę czynność. Pozwoli to rozdzielić arkusze papieru bez generowania elektryczności statycznej. Przed włożeniem papieru z powrotem do podajnika wyrównaj stos o blat stołu.

Rysunek 9-1 Sposób wyginania stosu papieru

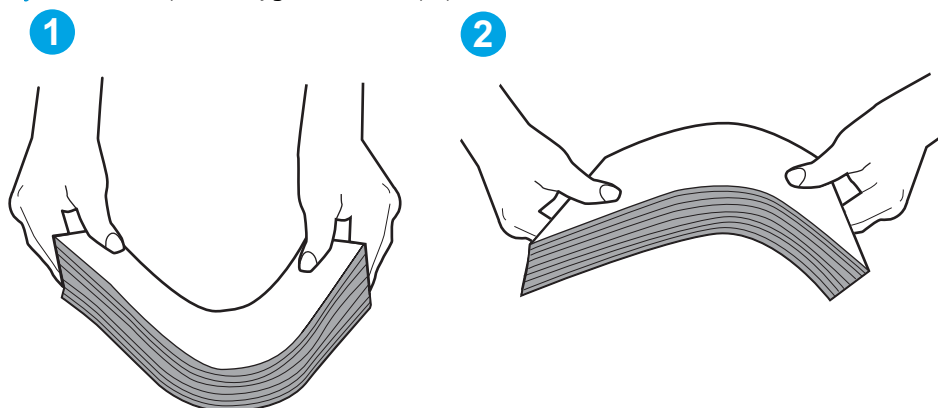

6. Sprawdź panel sterowania drukarki i zobacz, czy wyświetla się monit o ręczne podanie papieru. Załaduj papier i kontynuuj drukowanie.
7. Rolki ponad podajnikiem mogą być zanieczyszczone. Wyczyść rolki za pomocą niestrzępiącej się szmatki nasączonej wodą. W miarę możliwości używaj wody destylowanej.

OSTROŻNIE: Nie należy rozpylać wody bezpośrednio na drukarkę. Zamiast tego rozpyl wodę na ściereczkę lub lekko ją zwilż i wyciśnij przed czyszczeniem rolek.

Drukarka pobiera kilka arkuszy papieru

Jeśli drukarka pobiera jednorazowo kilka arkuszy papieru z podajnika, wypróbuj poniższe rozwiązania.

1. Wyjmij stos papieru z podajnika, zegnij łagodnie kilka razy, obróć o 180 stopni i przewróć na drugą stronę. Nie należy kartkować papieru. Włóż stos papieru z powrotem do podajnika.

UWAGA: Kartkowanie papieru powoduje generowanie elektryczności statycznej. Zamiast kartkować papier, wyjmij stos papieru z podajnika i wygnij go w kształt litery U. Następnie w analogiczny sposób wygnij papier w drugą stronę. Trzymając papier z obu stron, powtórz tę czynność. Pozwoli to rozdzielić arkusze papieru bez generowania elektryczności statycznej. Przed włożeniem papieru z powrotem do podajnika wyrównaj stos o blat stołu.

Rysunek 9-2 Sposób wyginania stosu papieru

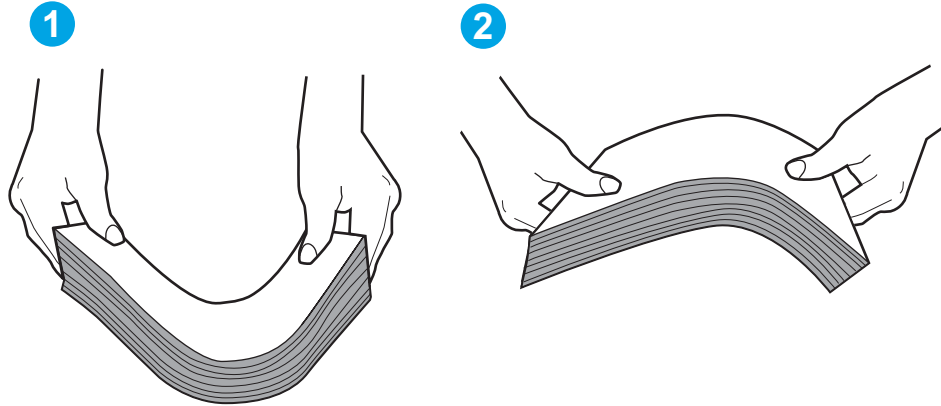

2. Należy używać tylko papieru zgodnego ze specyfikacjami firmy HP dla tej drukarki.
 3. Upewnij się, czy papier przechowywany jest w zamkniętym opakowaniu oraz czy wilgotność w pomieszczeniu, w którym używana jest drukarka, mieści się w podanym zakresie. Większość ryz papieru jest sprzedawana w opakowaniach, które chronią papier przed wilgocią.

W środowisku o wysokiej wilgotności arkusze znajdujące się na górze stosu papieru mogą wchłaniać wilgoć, a ich powierzchnia może być pofalowana lub nierówna. W takim przypadku należy zdjąć około 5–10 arkuszy z wierzchu stosu papieru.

W środowisku o niskiej wilgotności nadmierna elektryczność statyczna może powodować sklejanie się arkuszy papieru. W takim przypadku wyjmij stos papieru z podajnika i wygnij go w sposób opisany powyżej.
 4. Używaj papieru, który nie jest zmięty, załamany ani zniszczony. W razie potrzeby weź papier z innego opakowania.
 5. Upewnij się, że podajnik nie jest przepełniony, sprawdzając, czy wysokość stosu papieru nie przekracza poziomu oznaczeń wewnątrz podajnika. Jeśli podajnik jest przepełniony, wyjmij z niego cały stos papieru, wyprostuj go, a następnie włóż do podajnika tylko część arkuszy.
 6. Upewnij się, że prowadnice papieru w podajniku są ustawione odpowiednio dla formatu papieru. Wyreguluj odpowiednie przesunięcie prowadnic w pojemniku. Strzałka na prowadnicy podajnika powinna znaleźć się na równi z oznaczeniem na podajniku.
-
-  **UWAGA:** Nie należy dociskać prowadnic zbyt mocno do stosu papieru. Należy je dopasować do wcięć lub oznaczeń na podajniku.
-
7. Upewnij się, że urządzenie działa w zalecanych warunkach otoczenia.

Podajnik dokumentów zacina się, marszczy papier lub pobiera na raz więcej arkuszy papieru

 **UWAGA:** Ta informacja dotyczy wyłącznie urządzeń wielofunkcyjnych.

- Skanowany oryginał może zawierać dodatkowe elementy, które należy usunąć, np. zszywki lub karteczki samoprzylepne.
- Sprawdź, czy wszystkie rolki są założone i czy drzwiczki rolki oraz klapka podajnika papieru są zamknięte.
- Upewnij się, że górna pokrywa podajnika jest zamknięta.

- Strony mogą być nieprawidłowo umieszczone. Wyrównaj strony i dopasuj prowadnice papieru, aby wyśrodkować stos.
- Aby prowadnice papieru działały prawidłowo, powinny stykać się z krawędziami stosu papieru. Upewnij się, że stos papieru leży prosto, a prowadnice są dosunięte do jego krawędzi.
- Pojemnik podajnika dokumentów lub pojemnik wyjściowy mogą zawierać więcej stron niż wynosi maksymalna liczba stron. Upewnij się, że stos papieru jest mniejszy niż poziom prowadnic w podajniku wejściowym i wyjmij arkusze z pojemnika wyjściowego.
- Sprawdź, czy na ścieżce papieru nie znajdują się kawałki papieru, zszywki, spinacze ani inne zanieczyszczenia.
- Wyczyść rolki pobierające i wkładkę rozdzielającą podajnika dokumentów. Wyczyść rolki za pomocą sprężonego powietrza lub niestrzępiącej się szmatki nasączonej wodą. Jeśli błędy podawania nadal występują, wymień rolki.
- Na ekranie głównym panelu sterowania drukarki przewiń i dotknij przycisku [Materiały eksploatacyjne](#). Sprawdź stan zespołu podajnika dokumentów i wymień go w razie potrzeby.

Usuwanie zacięć papieru

Wprowadzenie

Poniższy tekst zawiera wskazówki odnośnie wyjmowania zaklinowanych arkuszy papieru z urządzenia.

- [Miejsca zacięć papieru](#)
- [Czy masz do czynienia z częstymi lub powtarzającymi się zacięciami papieru?](#)
- [Usuń zacięty papier z podajnika dokumentów](#)
- [Usuwanie zaciętego papieru z głównego podajnika wejściowego](#)
- [Usuwanie zacięć w pobliżu kasety z tonerem](#)
- [Usuwanie zacięć w pojemniku wyjściowym](#)
- [Usuwanie zacięć papieru w obszarze dupleksera](#)

Miejsca zacięć papieru

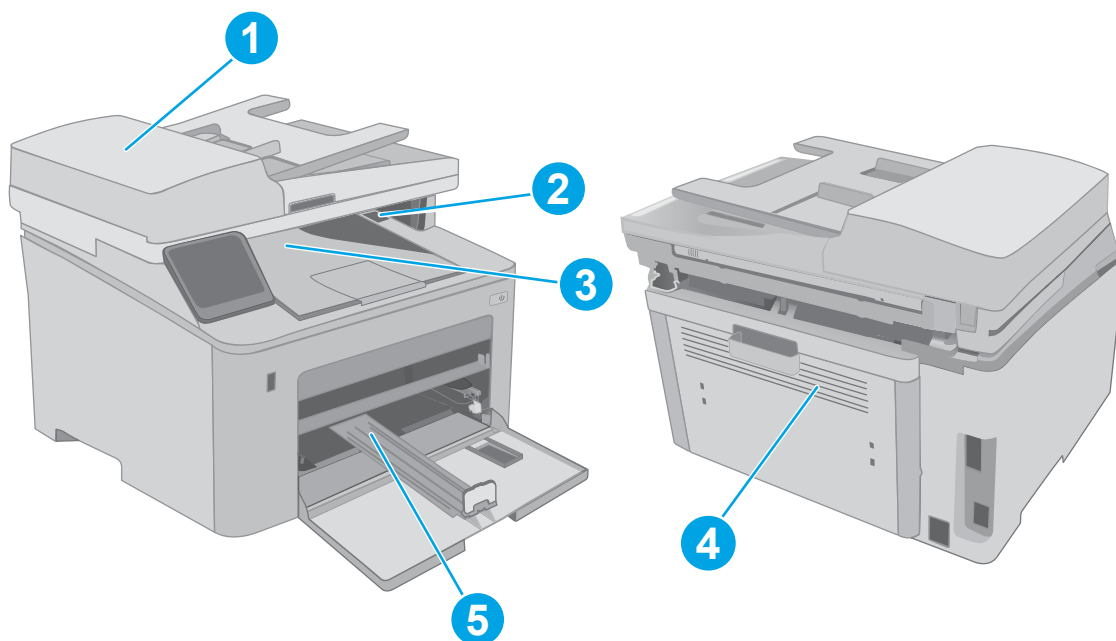

1	Podajnik dokumentów
2	Obszar kasety
3	Pojemnik wyjściowy
4	Moduł druku dwustronnego
5	Główny podajnik wejściowy



Czy masz do czynienia z częstymi lub powtarzającymi się zacięciami papieru?





Wykonaj następujące czynności, aby rozwiązać problemy z częstymi zacięciami papieru. Jeśli pierwszy krok nie rozwiąże problemu, przejdź do następnego kroku dopóki problem nie zostanie rozwiązany.

 **UWAGA:** Czynności te różnią się w zależności od rodzaju panelu sterowania.



- | | |
|---|---|
| 1 | Dwuwierszowy panel sterowania (modele z faksem) |
| 2 | Panel sterowania dwuwierszowy |
| 3 | Panel sterowania z ekranem dotykowym |

1. Jeśli papier zaciął się w drukarce, usuń zacięcie i wydrukuj stronę konfiguracji w celu przetestowania drukarki.
2. Sprawdź, czy podajnik jest skonfigurowany dla odpowiedniego formatu i rodzaju papieru na panelu sterowania drukarki. Dostosuj ustawienia papieru w razie potrzeby.
 - a. **Dwuliniowe panele sterowania:** Na panelu sterowania drukarki naciśnij przycisk .
 - Panele sterowania z ekranem dotykowym:** Przewiń palcem na ekranie głównym panelu sterowania drukarki, aby otworzyć menu **Konfiguracja**. Dotknij przycisku Konfiguracja , aby otworzyć menu.
 - b. Otwórz kolejno następujące menu:
 - **Ustawienia systemu**
 - **Konfiguracja papieru**
 - c. Wybierz podajnik z listy.
 - d. Wybierz opcję **Rodzaj papieru**, a następnie rodzaju papieru, który znajduje się w podajniku wejściowym.
 - e. Wybierz opcję **Rozmiar papieru**, a następnie wybierz rozmiar papieru załadowanego do podajnika wejściowego.
3. Wyłącz drukarkę na 30 sekund, a następnie włącz ją ponownie.
4. Wydrukuj stronę czyszczenia, aby usunąć nagromadzony toner z wnętrza drukarki.

- a. **Dwuliniowe panele sterowania:** Na panelu sterowania drukarki naciśnij przycisk .
 - Panele sterowania z ekranem dotykowym:** Przewiń palcem na ekranie głównym panelu sterowania drukarki, aby otworzyć menu [Konfiguracja](#). Dotknij przycisku Konfiguracja , aby otworzyć menu.
 - b. Otworzyć menu [Usługi](#).
 - c. Wybierz opcję [Strona czyszcząca](#).
 - d. Po wyświetleniu odpowiedniego monitu załaduj zwykły papier formatu letter lub A4.
Poczekaj na zakończenie procesu. Wyrzuć wydrukowaną stronę.
5. Aby przetestować drukarkę, wydrukuj stronę konfiguracji.
- a. **Dwuliniowe panele sterowania:** Na panelu sterowania drukarki naciśnij przycisk .
 - Panele sterowania z ekranem dotykowym:** Przewiń palcem na ekranie głównym panelu sterowania drukarki, aby otworzyć menu [Konfiguracja](#). Dotknij przycisku Konfiguracja , aby otworzyć menu.
 - b. Otwórz menu [Raporty](#).
 - c. Wybierz opcję [Raport konfiguracji](#).

Jeśli żadna z tych czynności nie umożliwiła rozwiązania problemu, drukarka może wymagać naprawy. Skontaktuj się z biurem obsługi klienta firmy HP.

Usuń zacięty papier z podajnika dokumentów

Poniżej opisano sposób usuwania zacięć papieru w podajniku dokumentów. W przypadku zacięcia 2-wierszowy panel sterowania wyświetli komunikat o błędzie, a ekran dotykowy panelu sterowania wyświetli animację pomocną w usuwaniu zaciętego materiału.

1. Usuń papier z pojemnika wejściowego podajnika dokumentów.
2. Usuń zacięty papier widoczny w obszarze podajnika wejściowego. Ciągnij oburącz, aby nie podrzeć wysuwanego papieru.

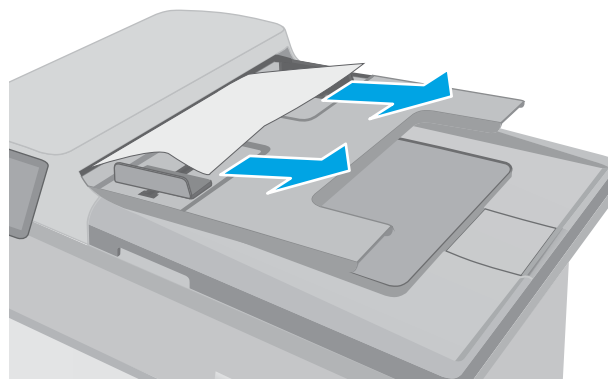

3. Otwórz pokrywę podajnika dokumentów.

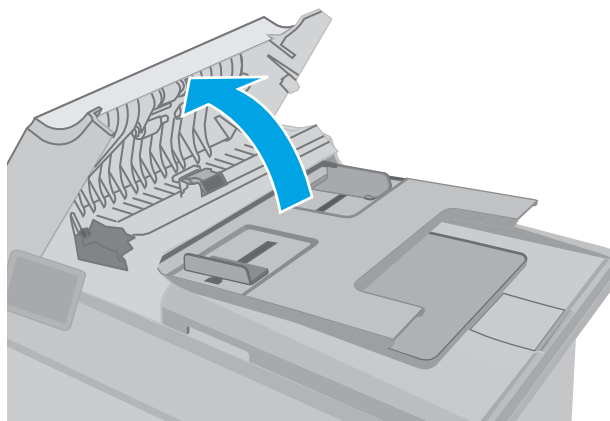

4. Usuń zacięty papier.

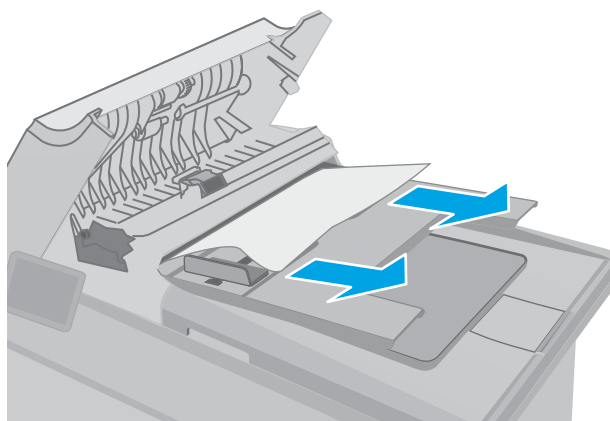

5. Zamknij osłonę podajnika dokumentów. Upewnij się, że podajnik jest dokładnie zamknięty.

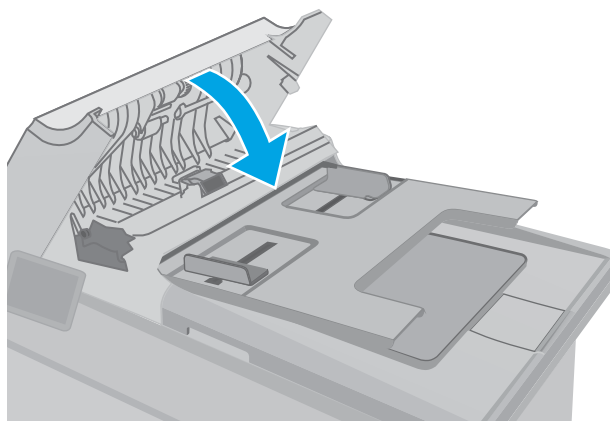

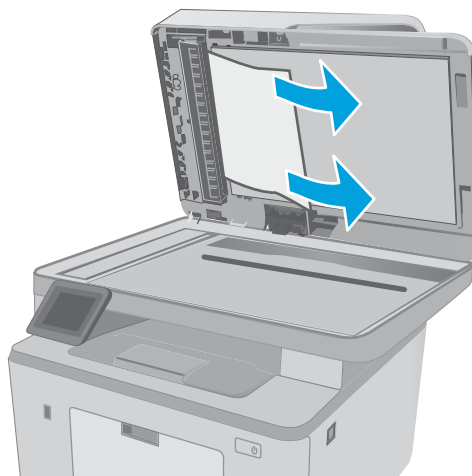

6. Otwórz pokrywę skanera. Jeśli papier zaciął się za białą plastikową pokrywą, wyciągnij go delikatnie.

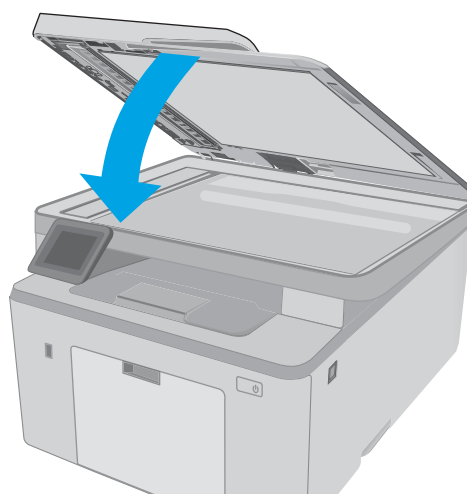

7. Opuść pokrywę skanera.



 **UWAGA:** Aby unikać zacięć papieru, sprawdzaj, czy prowadnice w zasobniku podajnika wejściowego dokumentów dobrze przylegają do dokumentu. Usuń wszystkie zszywki i spinacze do papieru z oryginalnych dokumentów.

 **UWAGA:** Oryginalne dokumenty wydrukowane na ciężkim, błyszczącym papierze mogą zaciąć się częściej niż te, które zostały wydrukowane na zwykłym papierze.

Usuwanie zaciętego papieru z głównego podajnika wejściowego

Wykonaj poniższe czynności, aby sprawdzić, czy papier nie zaciął się w jednym z miejsc w okolicach głównego podajnika wejściowego. W przypadku zacięcia 2-wierszowy panel sterowania wyświetli komunikat o błędzie, a ekran dotykowy panelu sterowania wyświetli animację pomocną w usuwaniu zaciętego materiału.

1. Powoli wyciągnij zacięty papier z drukarki.

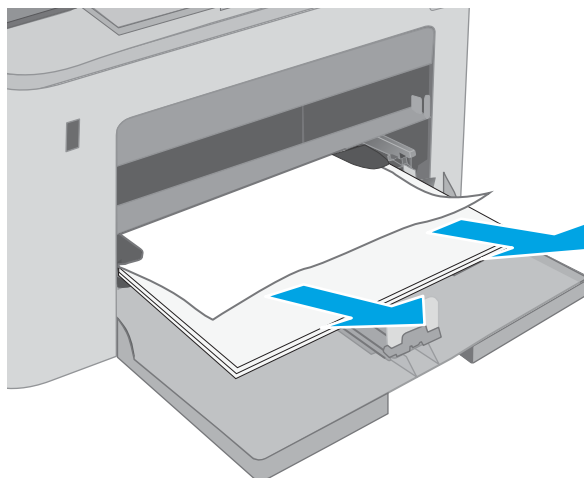

2. Unieś zespół skanera.

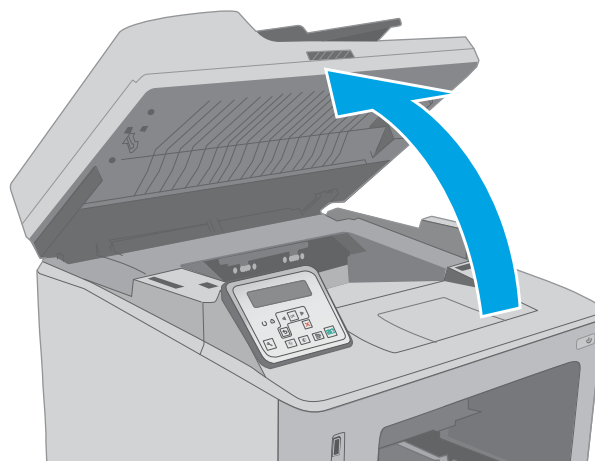

3. Otwórz drzwiczki kasety.

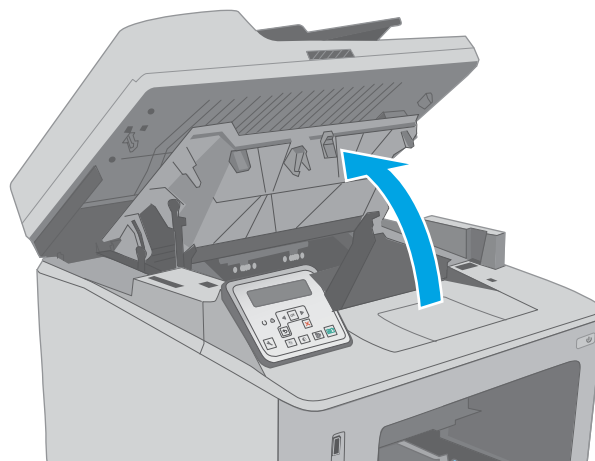

4. Wyjmowanie kaset z tonerem z urządzenia.

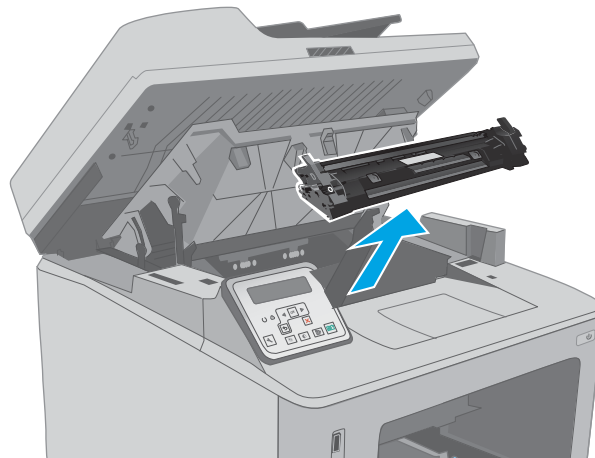

5. Wyjmij z drukarki bęben obrazowy.

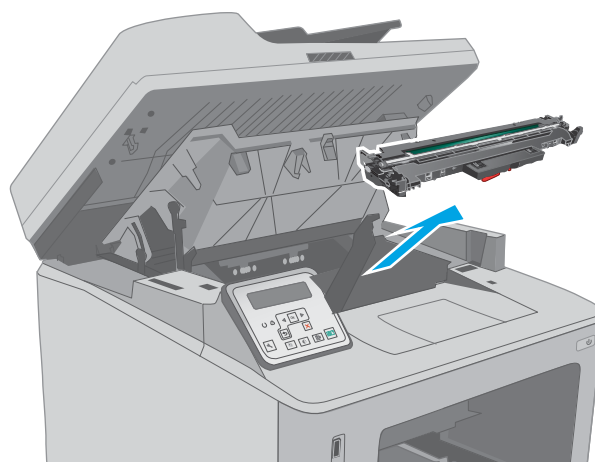

6. Wyjmij cały zacięty papier z obszaru kasety z tonerem. Ciągnij oburącz, aby nie podrzeć wysuwanego papieru.

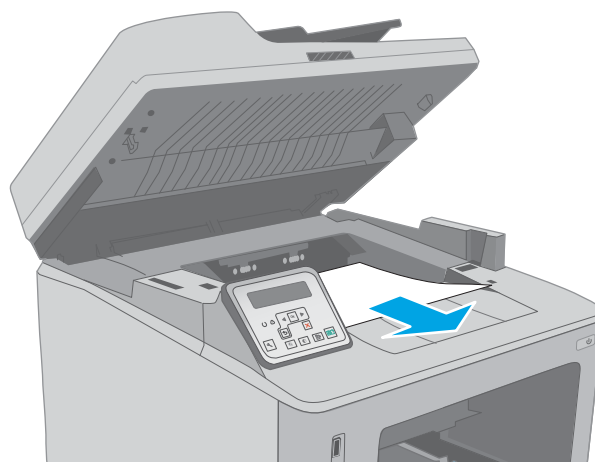

7. Pociągnij zieloną wypustkę, aby otworzyć pokrywę dostępu do zacięć.

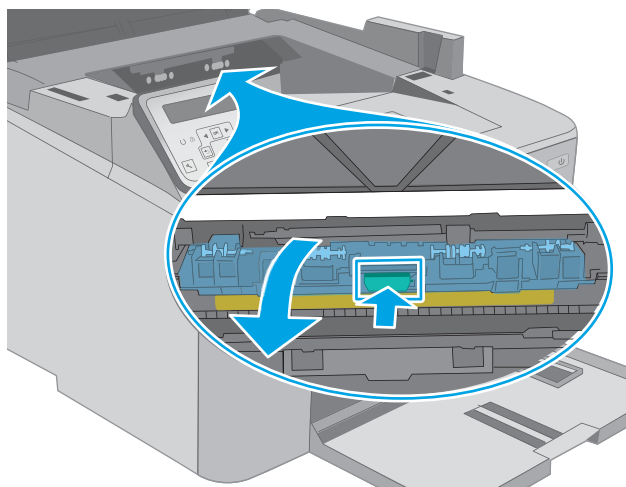

8. Usuń zacięty papier.

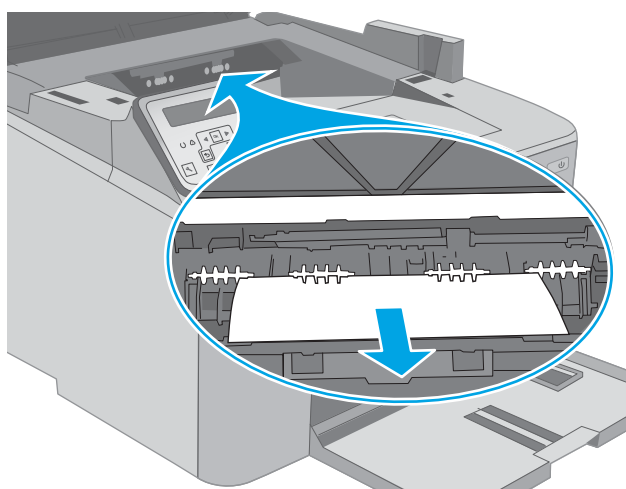

9. Zamknij pokrywę dostępu do zacięć.

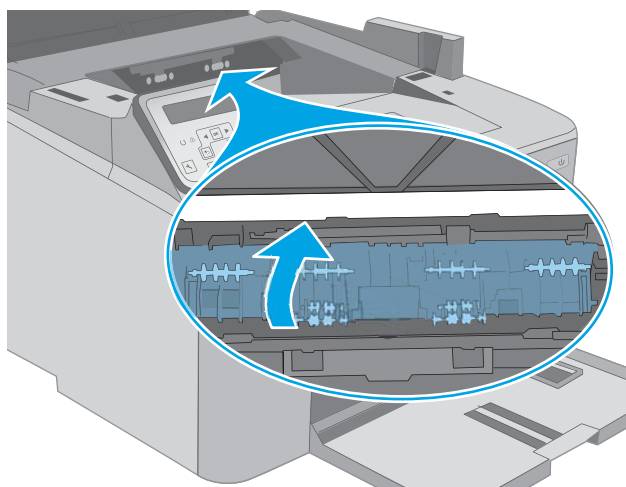

10. Wyrównaj bęben obrazowy z prowadnicami znajdującymi się wewnątrz drukarki i dobrze go osadź.

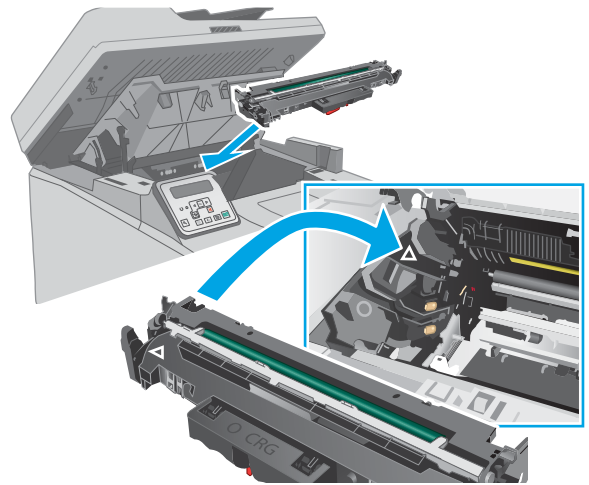

11. Umieść kartridż tonera zgodnie z prowadnicami znajdującymi się wewnątrz drukarki i, korzystając z uchwytu, wsuń go, aż zostanie pewnie osadzony.

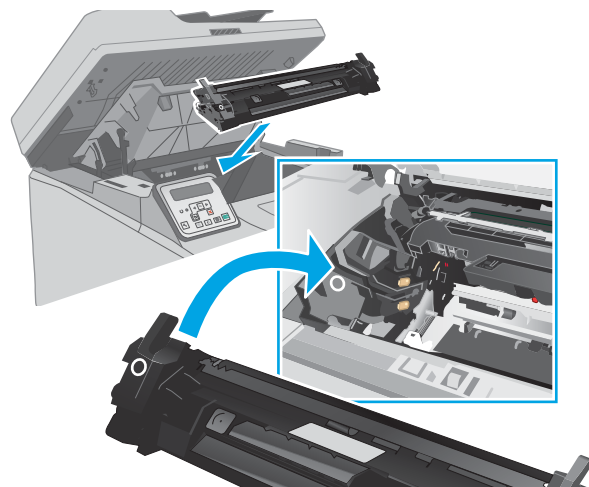

12. Zamknij drzwiczki kasety.

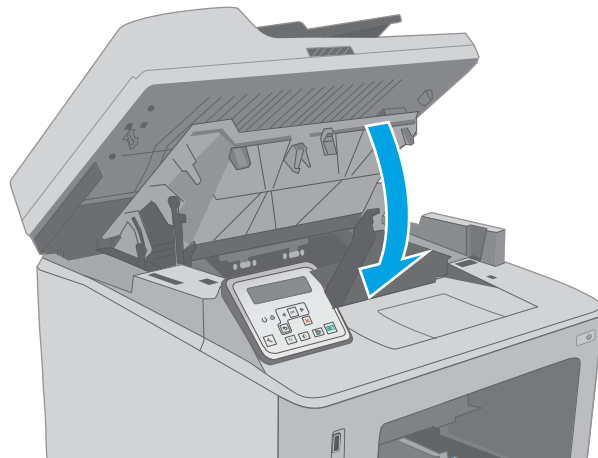

13. Opuść zespół skanera.

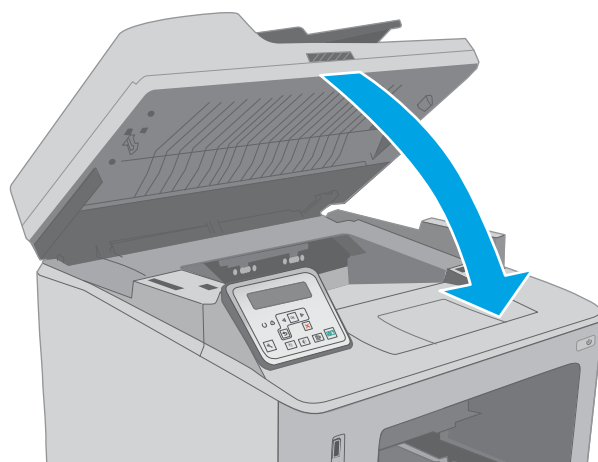

Usuwanie zacięć w pobliżu kasety z tonerem

Poniżej opisano sposób usuwania zacięć papieru w obszarze kasety z tonerem. W przypadku zacięcia 2-wierszowy panel sterowania wyświetli komunikat o błędzie, a ekran dotykowy panelu sterowania wyświetli animację pomocną w usuwaniu zaciętego materiału.

1. Unieś zespół skanera.

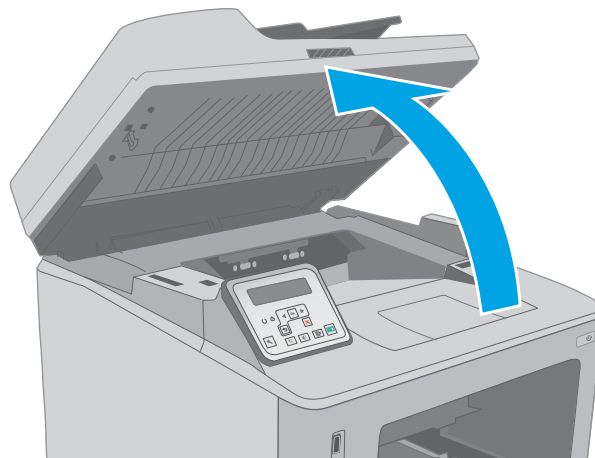

2. Otwórz drzwiczki kasety.

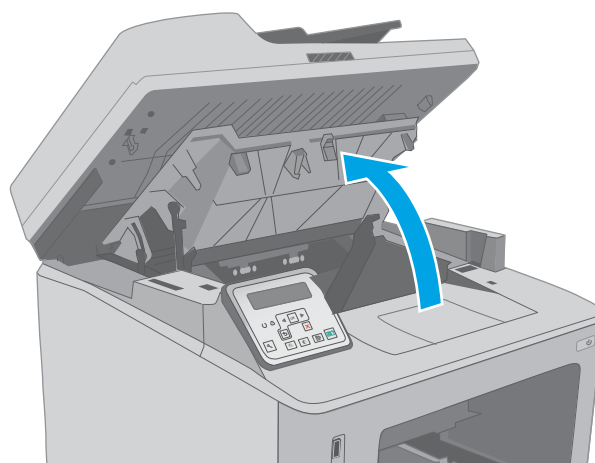

3. Wyjmowanie kaset z tonerem z urządzenia.

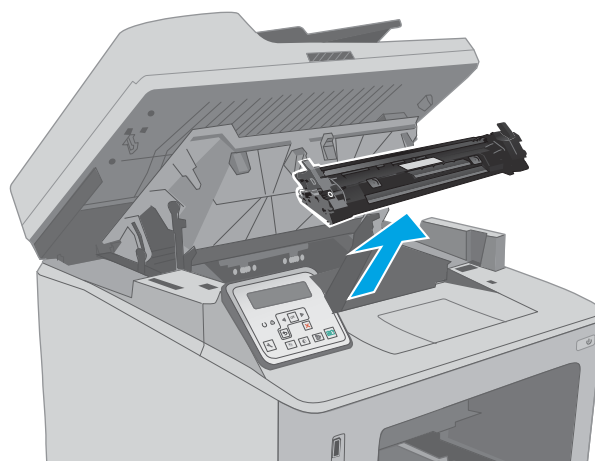

4. Wyjmij z drukarki bęben obrazowy.

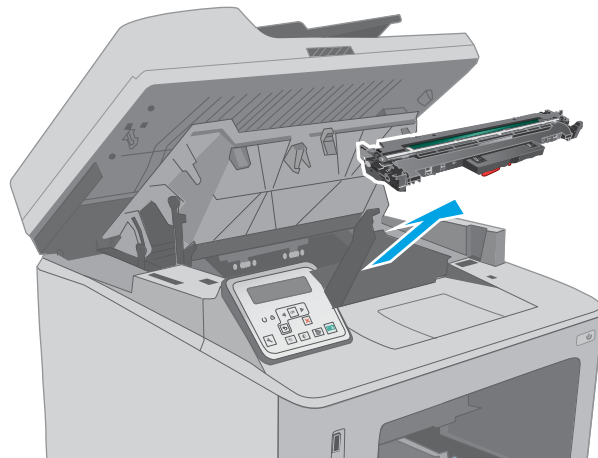

5. Wyjmij cały zacięty papier z obszaru kasety z tonerem. Ciągnij oburącz, aby nie podrzeć wysuwanego papieru.

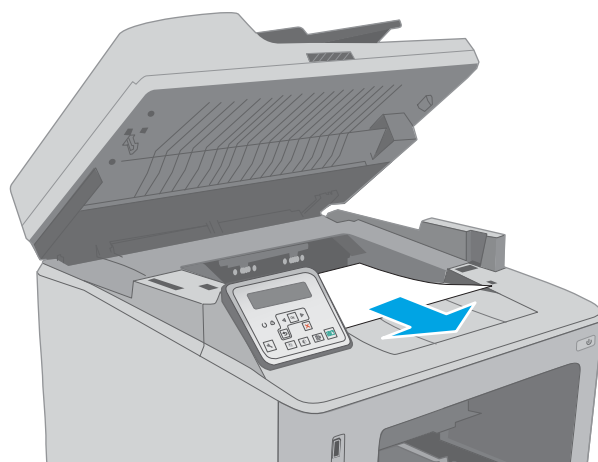

6. Pociągnij zieloną wypustkę, aby otworzyć pokrywę dostępu do zacięć.

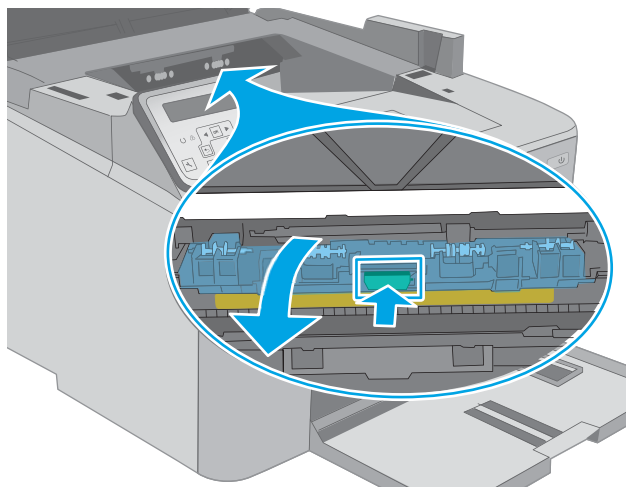

7. Usuń zacięty papier.

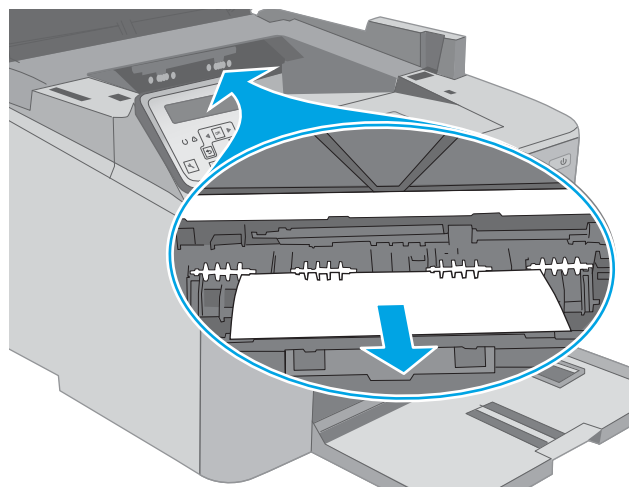

8. Zamknij pokrywę dostępu do zacięć.

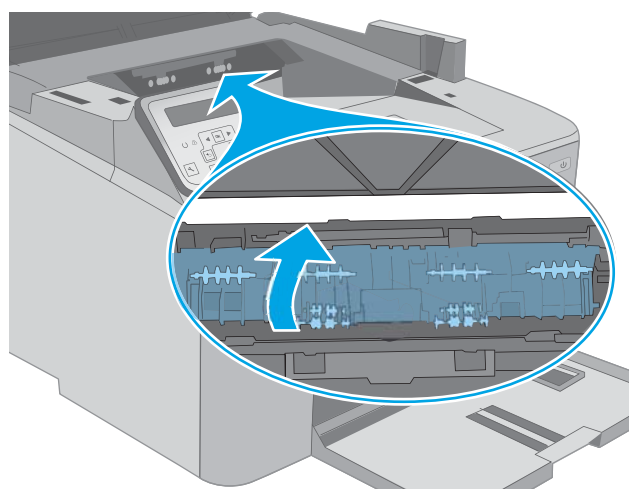

9. Wyrównaj bęben obrazowy z prowadnicami znajdującymi się wewnątrz drukarki i dobrze go osadź.

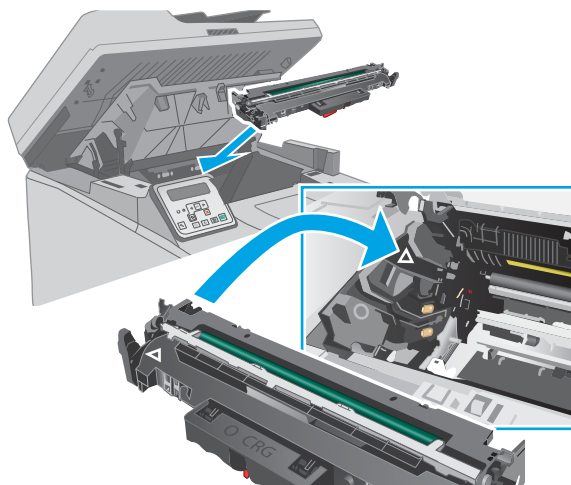

10. Umieść kartridż tonera zgodnie z prowadnicami znajdującymi się wewnątrz drukarki i, korzystając z uchwytu, wsuń go, aż zostanie pewnie osadzony.

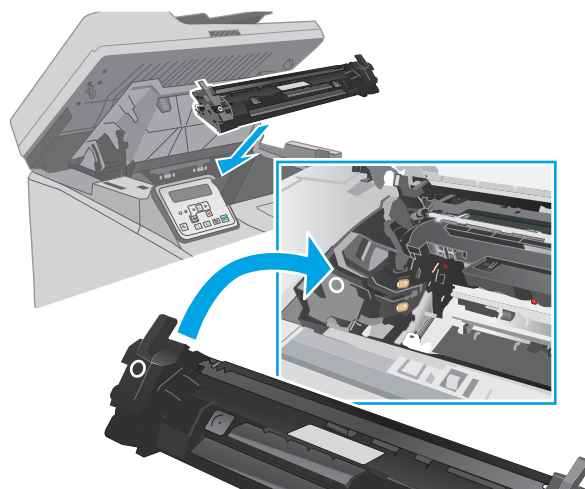

11. Zamknij drzwiczki kasety.

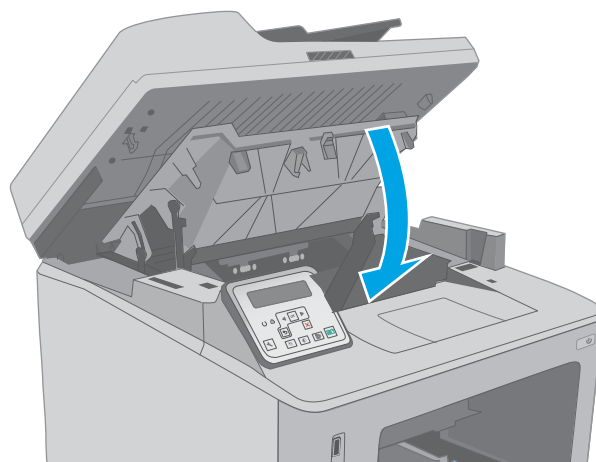

12. Opuść zespół skanera.

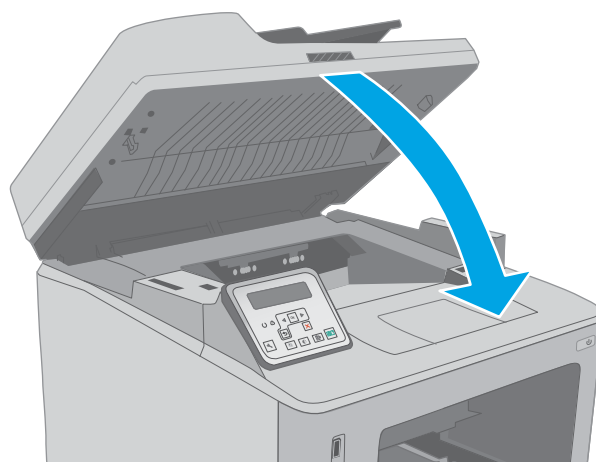

Usuwanie zacięć w pojemniku wyjściowym

Wykonaj poniższe czynności, aby sprawdzić czy papier nie zaciął się w jednym z miejsc w okolicach pojemnika na wydruk. W przypadku zacięcia 2-wierszowy panel sterowania wyświetli komunikat o błędzie, a ekran dotykowy panelu sterowania wyświetli animację pomocną w usuwaniu zaciętego materiału.

1. Jeśli papier jest widoczny w pojemniku wyjściowym, chwyć go za krawędź i usuń.



2. Unieś zespół skanera.

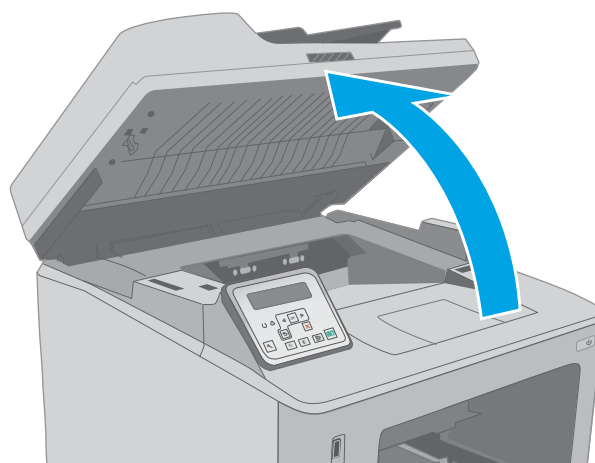

3. Otwórz drzwiczki kasety.

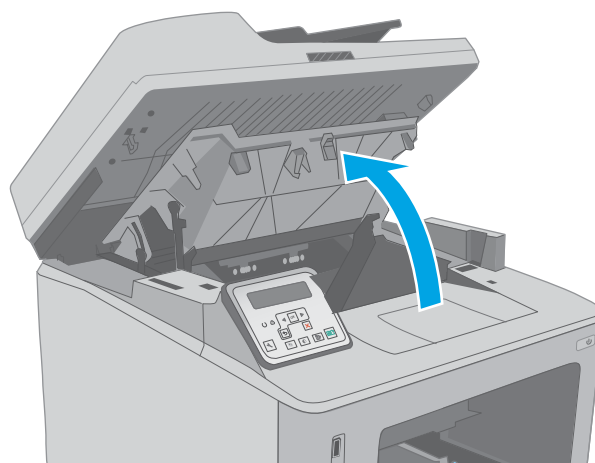

4. Pociągnij zieloną wypustkę, aby otworzyć pokrywę dostępu do zacięć.

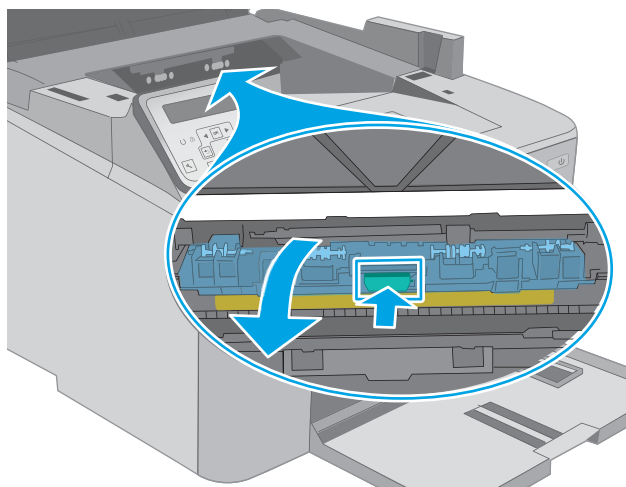

5. Usuń zacięty papier.

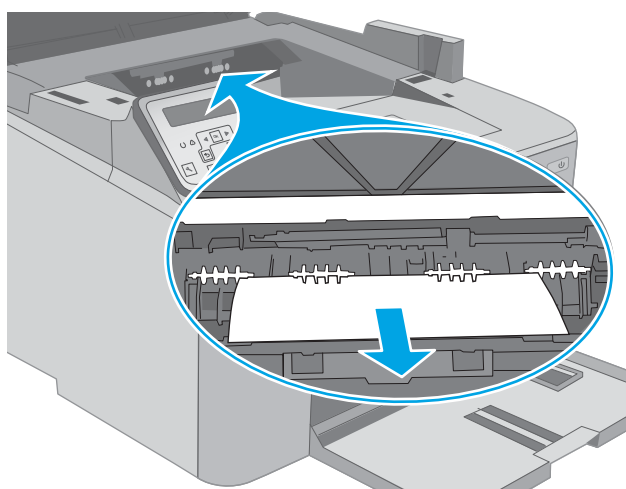

6. Zamknij pokrywę dostępu do zacięć.

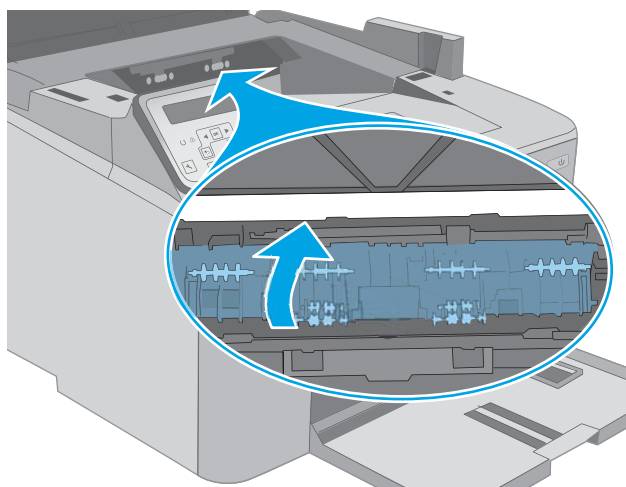

7. Zamknij drzwiczki kasety.

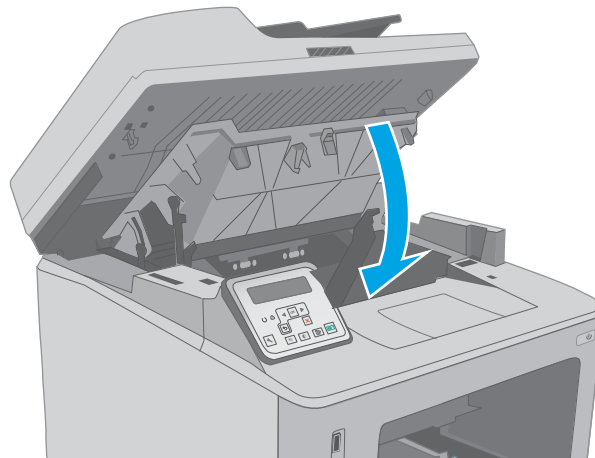

8. Opuść zespół skanera.

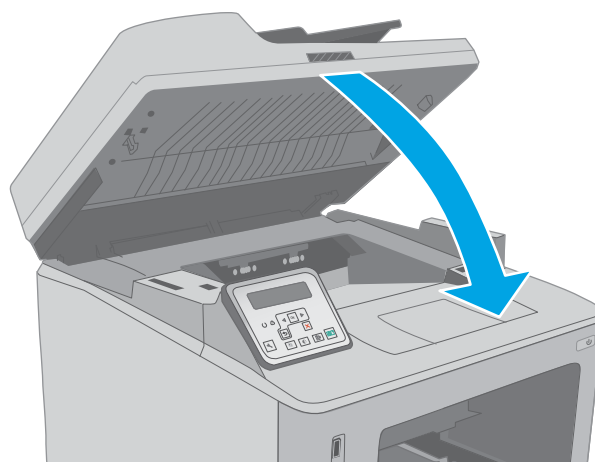

Usuwanie zacięć papieru w obszarze dupleksera

Wykonaj poniższe czynności, aby sprawdzić czy papier nie zaciął się w jednym z miejsc w okolicach modułu druku dwustronnego. W modelach z ekranem dotykowym panel sterowania wyświetla animację pomocną w usuwaniu zaciętego materiału.

1. Otwórz tylne drzwiczki.

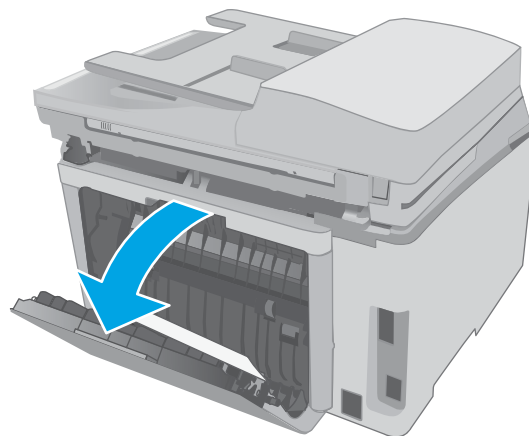

2. Wyjmij cały zacięty papier z obszaru dupleksu. Ciągnij oburącz, aby nie podrzeć wysuwanego papieru.

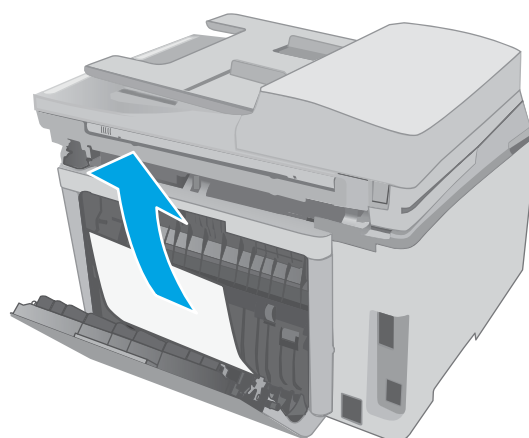

3. Zamknij tylne drzwiczki.

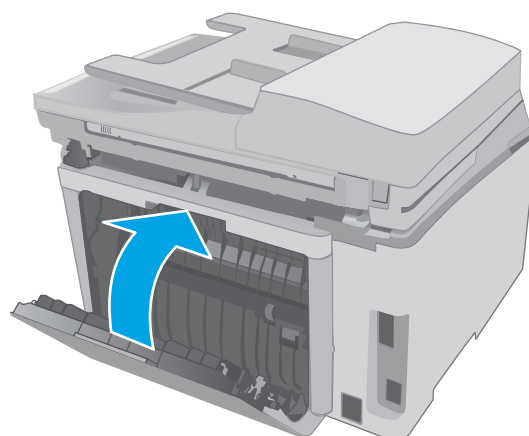

4. Unieś zespół skanera.

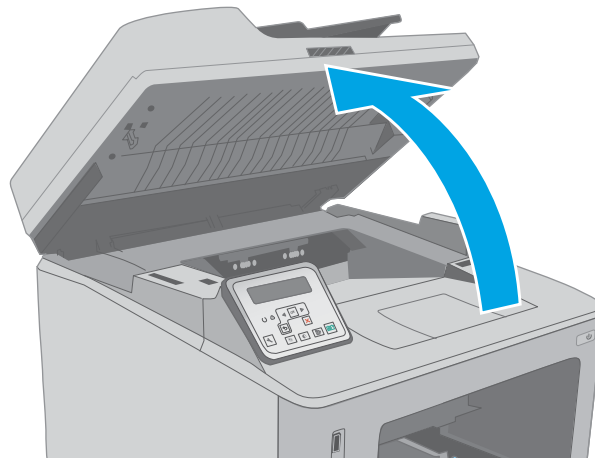

5. Otwórz drzwiczki kasety.

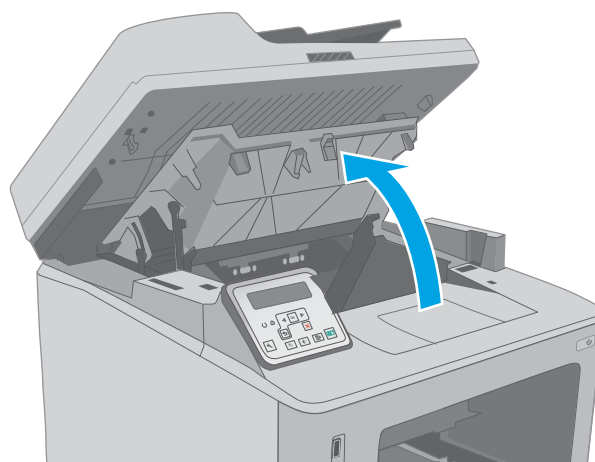

6. Pociągnij zieloną wypustkę, aby otworzyć pokrywę dostępu do zacięć.

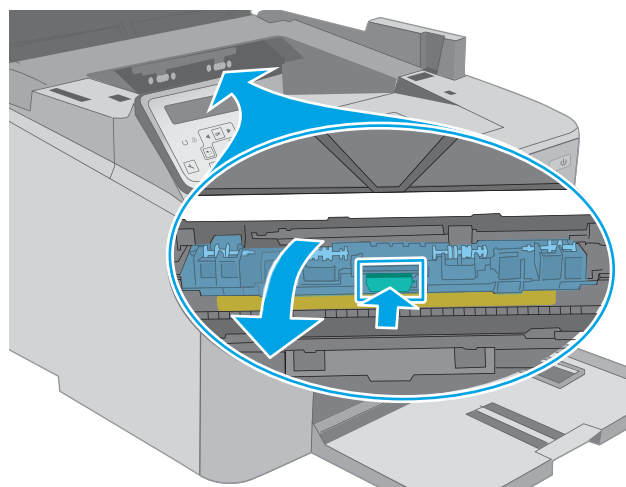

7. Usuń zacięty papier.

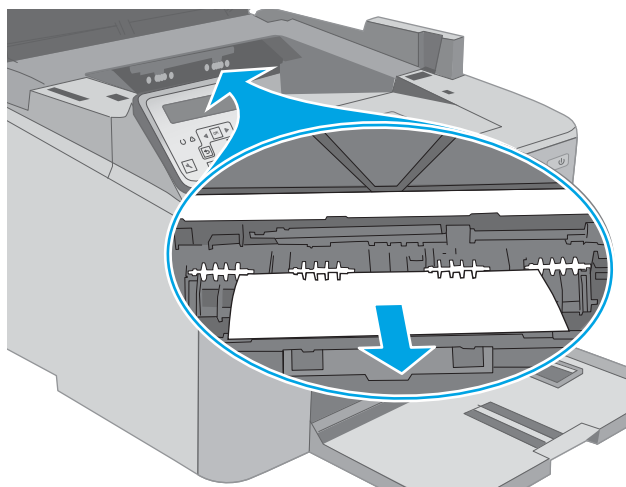

8. Zamknij pokrywę dostępu do zacięć.

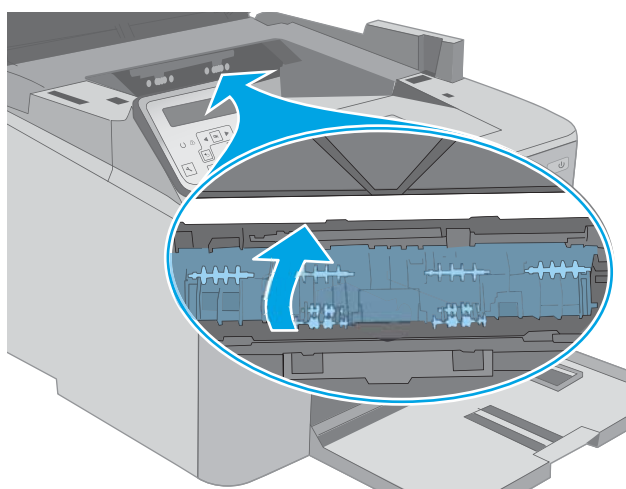

9. Zamknij drzwiczki kasety.

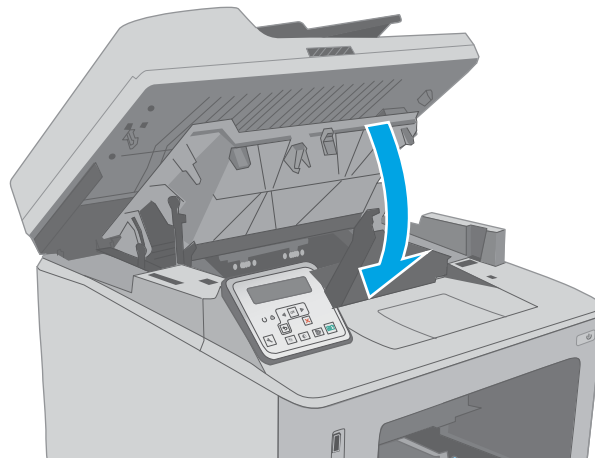

10. Opuść zespół skanera.

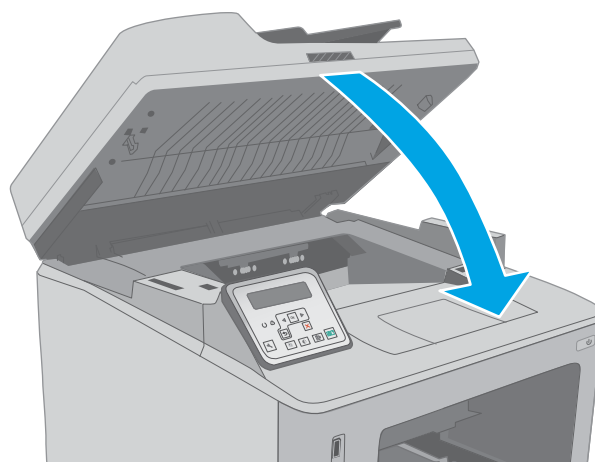

Czyszczenie wymiennego zespołu folii automatycznego podajnika dokumentów (ADF)

Po pewnym czasie na szybie i wymiennym zespole folii automatycznego podajnika dokumentów (ADF) mogą zebrać się zanieczyszczenia, co może wpływać na wydajność urządzenia. Poniższa procedura umożliwia wyczyszczenie szkła i zespołu folii.

1. Otwórz pokrywę skanera, a następnie znajdź wymienny zespół folii automatycznego podajnika dokumentów.

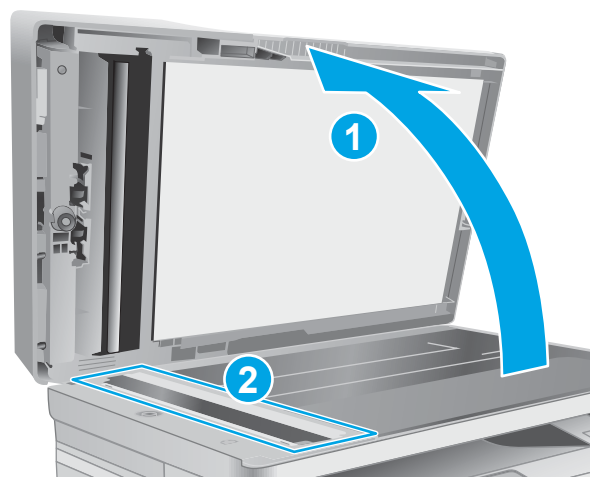

2. Wykorzystaj dwa gniazda, aby wyjąć zespół folii ze skanera.

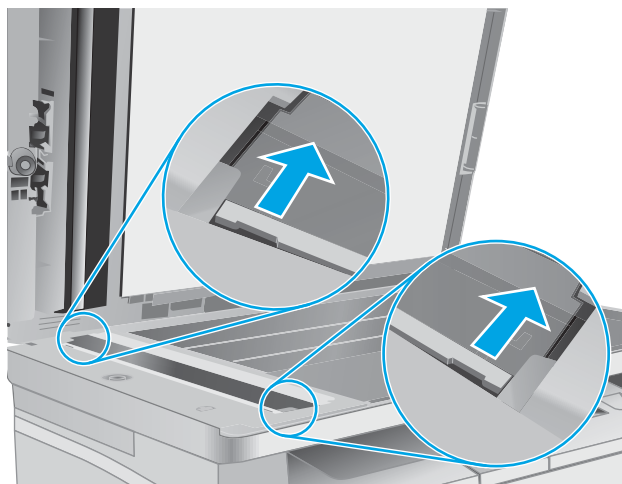

3. Przesuń zespół w kierunku wskazywanym przez strzałkę, aby go wyjąć.

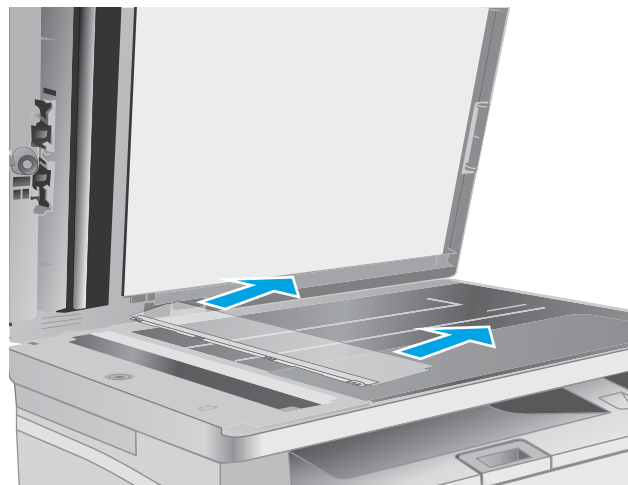

4. Wyczyść szybę i zespół folii za pomocą niestrzępiącej się szmatki.

OSTROŻNIE: Do czyszczenia elementów drukarki nie wolno używać środków ciernych, acetonu, benzenu, amoniaku, alkoholu etylowego ani czterochlorku węgla, gdyż grozi to jej uszkodzeniem. Nie należy stawiać pojemników z płynami bezpośrednio na szybie. Grozi to wyciekami i uszkodzeniem drukarki.

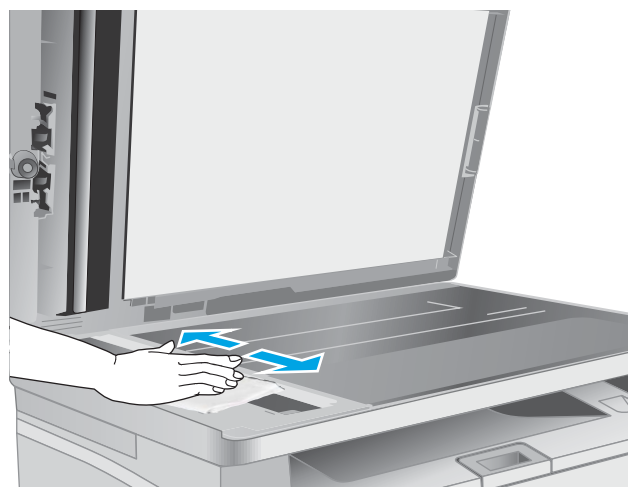

5. Ponownie zainstaluj zespół folii. Upewnij się, że folia wsunęła się pod wypustki na obu końcach skanera.

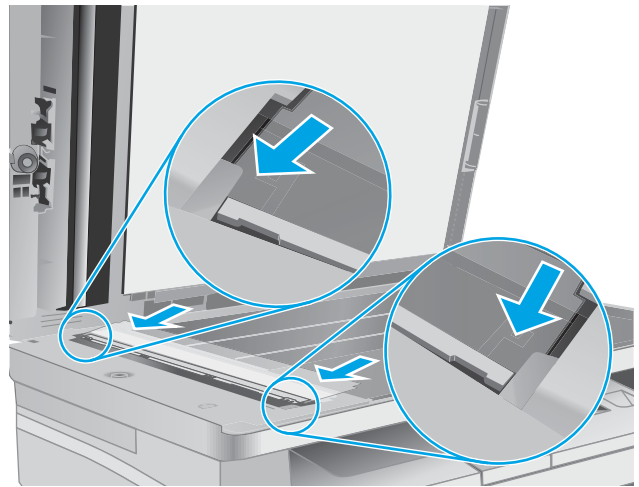

6. Zamknij pokrywę skanera.



Poprawianie jakości druku

- [Wprowadzenie](#)
- [Drukowanie dokumentu z innego programu](#)
- [Sprawdzanie ustawienia typu papieru dla zlecenia druku](#)
- [Sprawdzanie stanu wkładu z tonerem](#)
- [Czyszczenie drukarki](#)
- [Sprawdź, czy nie ma żadnych uszkodzeń kasety i bębna obrazowego.](#)
- [Sprawdzenie papieru i środowiska drukowania](#)
- [Używanie innego sterownika druku](#)
- [Sprawdź ustawienia trybu EconoMode](#)
- [Dostosowywanie gęstości druku](#)

Wprowadzenie

Jeżeli występują problemy z jakością druku w urządzeniu, wypróbuj poniższe rozwiązania w przedstawionej kolejności.

Drukowanie dokumentu z innego programu

Spróbuj wydrukować dokument z innego programu. Jeśli strona drukowana jest prawidłowo, problem związany jest z programem, z którego drukujesz.

Sprawdzanie ustawienia typu papieru dla zlecenia druku

Sprawdź ustawienia typu papieru, gdy drukujesz z programu, a na wydrukach pojawiają się smugi, tekst jest rozmyty lub ciemny, papier się marszczy, występują drobinki toneru lub niewielkie miejsca, w których toner nie został utrwalony.

Sprawdzenie ustawienia rodzaju papieru (Windows)

1. W programie wybierz opcję **Drukuj**.
2. Wybierz urządzenie, a następnie kliknij przycisk **Właściwości** lub **Preferencje**.
3. Kliknij kartę **Papier/Jakość**.
4. Z listy rozwijanej **Rodzaj papieru** wybierz opcję **Więcej....**
5. Rozwiń listę opcji **Rodzaj:** .
6. Rozwiń kategorię rodzajów papieru, która najlepiej opisuje wykorzystywany papier.
7. Wybierz rodzaj używanego papieru, a następnie kliknij przycisk **OK**.
8. Kliknij przycisk **OK**, aby zamknąć okno dialogowe **Właściwości dokumentu**. W oknie dialogowym **Drukuj** kliknij przycisk **OK**, aby wydrukować zadanie.

Sprawdzanie ustawienia rodzaju papieru (OS X)

1. Kliknij menu **Plik**, a następnie kliknij opcję **Drukuj**.
2. W menu **Drukarka** wybierz urządzenie.
3. Domyślnie sterownik druku wyświetla menu **Kopie i strony**. Otwórz listę rozwijaną menu i kliknij menu **Wykańczanie**.
4. Wybierz rodzaj z listy rozwijanej **Rodzaj nośnika**.
5. Kliknij przycisk **Drukuj**.

Sprawdzanie stanu wkładu z tonerem

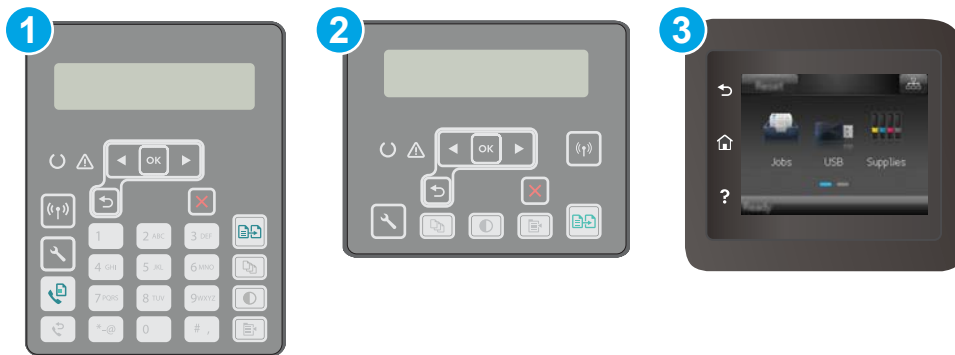

Wykonaj te czynności, aby sprawdzić szacunkowy pozostały czas eksploatacji kaset z tonerem i (jeśli ma to zastosowanie) stan innych części wymiennych.

 **UWAGA:** Czynności te różnią się w zależności od rodzaju panelu sterowania.



- 1 Dwuwierszowy panel sterowania (modele z faksem)
- 2 Panel sterowania dwuwierszowy
- 3 Panel sterowania z ekranem dotykowym

Krok 1: Wydruk strony stanu materiałów eksploatacyjnych

1. **Dwuliniowe panele sterowania:** Na panelu sterowania drukarki naciśnij przycisk **Konfiguracja** .
Panele sterowania z ekranem dotykowym: Przewiń palcem na ekranie głównym panelu sterowania drukarki, aby otworzyć menu **Konfiguracja**. Dotknij przycisku **Konfiguracja** , aby otworzyć menu.
2. Otwórz kolejno następujące menu:
 - **Raporty**
 - **Stan materiałów eksploatacyjnych**.
3. **Dwuliniowe panele sterowania:** Przewiń do elementu **Strona stanu materiałów eksploatacyjnych** i naciśnij przycisk **OK**.
Panele sterowania z ekranem dotykowym: Dotknij opcji **Obsługa materiałów eksploatacyjnych**, a następnie dotknij przycisku **Drukuj stan materiałów eksploatacyjnych**.

Krok 2: Sprawdzanie stanu materiałów eksploatacyjnych

1. Spójrz na raport stanu materiałów eksploatacyjnych, aby sprawdzić procent pozostałego czasu eksploatacji kaset z tonerem i (jeśli ma to zastosowanie) stan innych części wymiennych.

Po osiągnięciu przez kasetę z tonerem końca szacowanego okresu eksploatacji mogą wystąpić problemy z jakością druku. Na stronie stanu materiałów eksploatacyjnych pojawi się informacja, gdy poziom materiału jest bardzo niski. Kiedy materiał eksploatacyjny HP ulegnie prawie całkowitemu wyczerpaniu, gwarancja HP Premium Protection na ten materiał wygaśnie.

O ile jakość druku jest nadal na akceptowalnym poziomie, wymiana kasety z tonerem nie jest jeszcze konieczna. Warto zawsze dysponować nową kasetą, którą można od razu zainstalować, gdy jakość druku przestanie być akceptowalna.

Jeśli stwierdzisz, że należy wymienić kasetę z tonerem lub inne części wymienne, na stronie stanu materiałów eksploatacyjnych można znaleźć listę numerów katalogowych oryginalnych części zamiennych firmy HP.

2. Sprawdź, czy używasz oryginalnej kasety firmy HP.

Na oryginalnej kasecie z tonerem firmy HP znajduje się słowo „HP” lub logo firmy HP. Więcej informacji na temat identyfikowania kaset firmy znajduje się pod adresem www.hp.com/go/learnaboutequipment.

Czyszczenie drukarki

Drukowanie strony czyszczącej

W trakcie procesu drukowania wewnątrz drukarki mogą gromadzić się drobiny papieru, toneru i kurzu powodujące problemy z jakością druku takie jak plamki lub rozpryski toneru, rozmazanie wydruku, smugi, linie lub powtarzające się ślady.

Aby wydrukować stronę czyszczącą, należy użyć następującej procedury:

 **UWAGA:** Czynności te różnią się w zależności od rodzaju panelu sterowania.

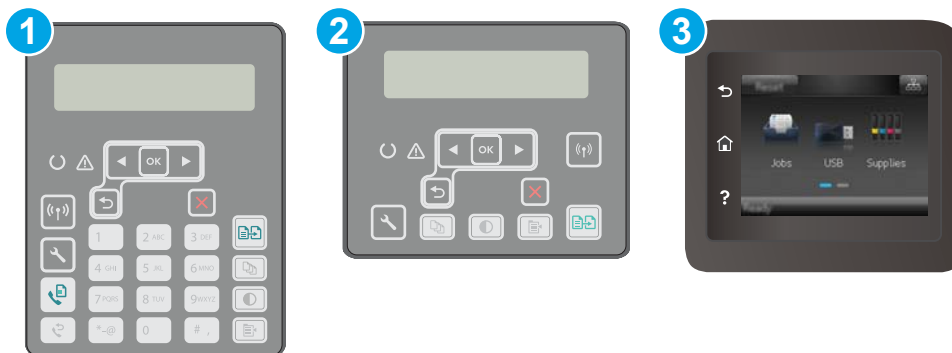

- 1 Dwuwierszowy panel sterowania (modele z faksem)
- 2 Panel sterowania dwuwierszowy
- 3 Panel sterowania z ekranem dotykowym

1. **Dwuliniowe panele sterowania:** Na panelu sterowania drukarki naciśnij przycisk Konfiguracja .

Panele sterowania z ekranem dotykowym: Przewiń palcem na ekranie głównym panelu sterowania drukarki, aby otworzyć menu **Konfiguracja**. Dotknij przycisku **Konfiguracja** , aby otworzyć menu.

2. Otwórz kolejno następujące menu:

- **Serwis**
- **Strona czyszcząca**

3. Załaduj papier zwykły letter lub A4, po wyświetleniu monitu, a następnie naciśnij przycisk **OK**.

Na panelu sterowania drukarki zostanie wyświetlony komunikat **Czyszczenie**. Poczekaj na zakończenie procesu. Wyrzuć wydrukowaną stronę.

Sprawdzanie czystości szyby skanera (kurz i smugi)

Na szybie skanera i białym plastikowym tle mogą się z czasem zbierać zanieczyszczenia, które mogą pogorszyć jakość skanowania. Aby wyczyścić skaner, wykonaj poniższą procedurę.

1. Naciśnij przycisk zasilania, aby wyłączyć drukarkę, a następnie odłącz kabel zasilający od gniazdka.
2. Otwórz pokrywę skanera.
3. Wyczyść szybę skanera i białą plastikową wyściółkę pod pokrywą skanera miękką szmatką lub gąbką zwilżoną płynem do szyb nierysującym powierzchni.

 **OSTROŻNIE:** Do czyszczenia elementów drukarki nie wolno używać środków ciernych, acetonu, benzenu, amoniaku, alkoholu etylowego ani czterochorku węgla, gdyż grozi to jej uszkodzeniem. Nie należy stawiać pojemników z płynami bezpośrednio na szybie. Grozi to wyciekami i uszkodzeniem drukarki.

4. Wytrzyj szybę i białe plastikowe części do sucha irchą lub gąbką celulozową, aby uniknąć zacieków.
5. Podłącz kabel zasilający do gniazdka, a następnie naciśnij przycisk zasilania, aby włączyć drukarkę.

Sprawdź, czy nie ma żadnych uszkodzeń kasety i bębna obrazowego.

Postępuj według tych kroków, aby sprawdzić każdą kasetę z tonerem i każdy bęben obrazowy.

1. Wyjmij kasetę z tonerem i bęben obrazowy z drukarki.
2. Sprawdź, czy nie jest uszkodzony układ pamięci kasety.
3. Sprawdź powierzchnię zielonego bębna obrazowego.

 **OSTROŻNIE:** nie dotykaj bębna obrazowego. Odciski palców pozostawione na bębnie obrazowych mogą spowodować problemy z jakością wydruku.

4. Jeśli na bębnie obrazowym dostrzeżesz jakiegokolwiek rysy, odciski palców lub inne uszkodzenia, wymień kasetę z tonerem i bęben obrazowy.
5. Włóż kasetę z tonerem i bęben obrazowy z powrotem i wydrukuj kilka stron, aby sprawdzić, czy problem został rozwiązany.

Sprawdzenie papieru i środowiska drukowania

Krok 1: Należy używać tylko papieru zgodnego ze specyfikacjami firmy HP

Niektóre problemy z jakością druku wynikają z użycia papieru niezgodnego ze specyfikacją firmy HP.

- Zawsze używaj papierów o rodzaju i gramaturze obsługiwanej przez drukarkę.
- Papier powinien być dobrej jakości bez nacięć, nakłuć, rozdarć, skaz, plam, luźnych drobin, kurzu, zmarszczek, ubytków oraz zawiniętych bądź zagiętych krawędzi.
- Nie należy stosować papieru, który był wcześniej używany do drukowania.
- Używaj papieru, który nie zawiera materiału metalicznego, na przykład brokatu.
- Używaj papieru przeznaczonego do drukarek laserowych. Nie używaj papieru przeznaczonego wyłącznie do drukarek atramentowych.
- Nie używaj papieru zbyt szorstkiego. Zasadniczo im bardziej gładki papier, tym lepsza jakość wydruków.

Krok 2: Sprawdzanie środowiska pracy

Środowisko pracy może mieć bezpośredni wpływ na jakość druku i jest częstą przyczyną problemów z jakością druku lub podawaniem papieru. Wypróbuj następujące rozwiązania:

- Odsuń drukarkę z dala od miejsc znajdujących się w przeciągach, takich jak otwarte okna lub drzwi oraz nawiewy urządzeń klimatyzacyjnych.
- Upewnij się, że drukarka nie jest wystawiona na działanie temperatur i wilgoci, których wartości nie mieszczą się w specyfikacji dotyczącej środowiska pracy.
- Nie umieszczaj drukarki w małym pomieszczeniu, np. w szafce.
- Umieść drukarkę na stabilnej, równej powierzchni.
- Usuń wszystkie elementy, które mogą blokować otwory wentylacyjne drukarki. Drukarka musi mieć dobry przepływ powietrza z każdej strony, także z góry.
- Chroń drukarkę przed zanieczyszczeniami z powietrza, kurzem, parą, smarem i innymi substancjami, które mogą pozostawić osad wewnątrz.

Krok 3: Ustawianie wyrównania poszczególnych podajników papieru

Postępuj według tych kroków, jeśli tekst lub obrazy nie są wyśrodkowane lub nie są prawidłowo ustawione na wydruku przy drukowaniu z określonych podajników.



UWAGA: Czynności te różnią się w zależności od rodzaju panelu sterowania.



1 Dwuwierszowy panel sterowania (modele z faksem)

2 Panel sterowania dwuwierszowy

3 Panel sterowania z ekranem dotykowym

1. **Dwuliniowe panele sterowania:** Na panelu sterowania drukarki naciśnij przycisk Konfiguracja .

Panele sterowania z ekranem dotykowym: Przewiń palcem na ekranie głównym panelu sterowania drukarki, aby otworzyć menu **Konfiguracja**. Dotknij przycisku **Konfiguracja** , aby otworzyć menu.

2. Otwórz kolejno następujące menu:

- [Ustawienia systemu](#)
- [Jakość druku](#)
- [Dopasuj wyrównanie](#)
- [Drukuj stronę testową](#)

3. Wybierz podajnik do wyregulowania i postępuj zgodnie z instrukcjami na wydrukowanych stronach.

4. Drukuj stronę testową, aby zweryfikować efekty. W razie potrzeby wprowadź dalsze regulacje.

5. Dotknij przycisku **OK** lub naciśnij go, aby zapisać ustawienia.

Używanie innego sterownika druku

Spróbuj użyć innego sterownika druku, jeśli na wydrukach pojawiają się niepożądane linie, brakuje tekstu, obrazów, występuje niewłaściwe formatowanie lub inna czcionka.

Pobierz dowolny z następujących sterowników z witryny internetowej HP: www.hp.com/support/ljM148MFP, www.hp.com/support/ljM227MFP.

Sterownik HP PCL.6

W zależności od dostępności, sterownik druku dla danej drukarki obsługuje starsze wersje systemów operacyjnych, takie jak Windows® XP i Windows Vista®. Lista obsługiwanych systemów operacyjnych znajduje się na stronie www.hp.com/go/support.

Sterownik HP PCL 6

Ten sterownik druku dla danej drukarki obsługuje system operacyjny Windows 7 oraz nowsze wersje systemów operacyjnych, które wspierają sterowniki w wersji 3. Lista obsługiwanych systemów operacyjnych znajduje się na stronie www.hp.com/go/support.

Sterownik HP PCL-6	Ten sterownik druku dla danego produktu obsługuje system operacyjny Windows 8 oraz nowsze wersje systemów operacyjnych, które wspierają sterowniki w wersji 4. Lista obsługiwanych systemów operacyjnych znajduje się na stronie www.hp.com/go/support .
Sterownik HP UPD PS	<ul style="list-style-type: none"> • Zalecany w przypadku drukowania za pomocą oprogramowania firmy Adobe® lub innych aplikacji przeznaczonych szczególnie do obsługi grafiki • Zapewnia obsługę drukowania przy emulacji języka PostScript i obsługę czcionek PostScript flash
HP UPD PCL 6	<ul style="list-style-type: none"> • Zalecane w przypadku drukowania we wszystkich systemach Windows • Zapewnia największą ogólną szybkość drukowania i obsługę funkcji drukarki dla większości użytkowników • Dostosowany do wymagań interfejsu GDI (Graphic Device Interface) systemu Windows, zapewnia uzyskanie największej szybkości w systemach Windows • Może nie być w pełni zgodny z oprogramowaniem innych firm i oprogramowaniem użytkownika opartym na języku PCL 5

Sprawdź ustawienia trybu EconoMode

Firma HP nie zaleca korzystania z trybu EconoMode przez cały czas. Jeśli opcja EconoMode jest używana przez cały czas, toner może nie zostać w pełni zużyty, gdy ulegną już zużyciu mechaniczne części kasety z tonerem. Jeśli jakość druku zacznie się pogarszać i stanie się nie do zaakceptowania, należy rozważyć wymianę kasety z tonerem.

 **UWAGA:** Ta funkcja jest dostępna w przypadku sterownika drukarki PCL 6 dla systemu Windows. Jeśli nie używasz tego sterownika, możesz włączyć tę funkcję, używając programu HP Embedded Web Server.

Wykonaj poniższe kroki jeżeli cała strona jest zbyt ciemna lub zbyt jasna.

1. W programie wybierz opcję **Drukuj**.
2. Wybierz urządzenie, a następnie kliknij przycisk **Właściwości** lub **Preferencje**.
3. Kliknij kartę **Papier/Jakość** i znajdź obszar **Jakość druku**.
4. Jeżeli cała strona jest zbyt ciemna, zastosuj następujące ustawienia:

- Wybierz opcję **600 dpi**.
- Zaznacz pole wyboru **EconoMode**, aby włączyć funkcję.

Jeżeli cała strona jest zbyt jasna, zastosuj następujące ustawienia:

- Wybierz opcję **FastRes 1200**.
- Usuń zaznaczenie pola wyboru **EconoMode**, aby wyłączyć funkcję.

5. Kliknij przycisk **OK**, aby zamknąć okno dialogowe **Właściwości dokumentu**. W oknie dialogowym **Drukuj** kliknij przycisk **OK**, aby wydrukować zadanie.

Dostosowywanie gęstości druku

Aby dostosować gęstość druku, wykonaj następujące czynności.

 **UWAGA:** Czynności te różnią się w zależności od rodzaju panelu sterowania.

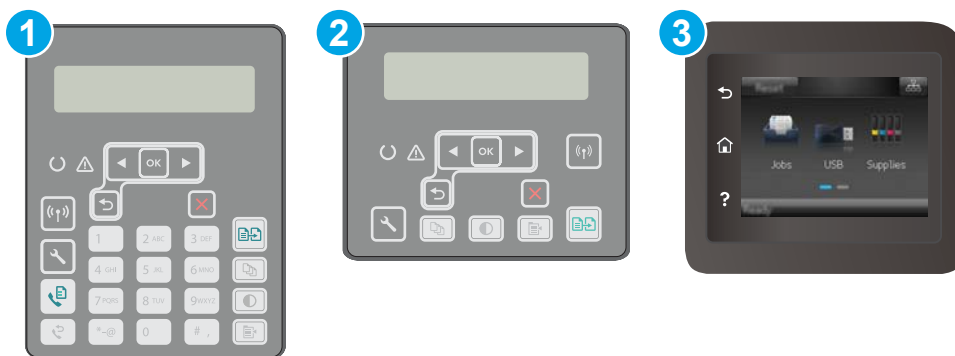

1 Dwuwierszowy panel sterowania (modele z faksem)

2 Panel sterowania dwuwierszowy

3 Panel sterowania z ekranem dotykowym

1. **Dwuliniowe panele sterowania:** Na panelu sterowania drukarki naciśnij przycisk Konfiguracja .

Panele sterowania z ekranem dotykowym: Przewiń palcem na ekranie głównym panelu sterowania drukarki, aby otworzyć menu **Konfiguracja**. Dotknij przycisku **Konfiguracja** , aby otworzyć menu.

2. Otwórz kolejno następujące menu:

- [Ustawienia systemu](#)
- [Gęstość druku](#)

3. Wybierz ustawienie gęstość druku.

- 1: najjaśniejszy
- 2: jaśniejszy
- 3: ustawienia domyślne
- 4: ciemniejszy
- 5: najciemniejszy

Poprawienie jakości skanowanych i kopiowanych obrazów

Wprowadzenie

W przypadku problemów z jakością obrazu w drukarce wypróbuj poniższe rozwiązania w przedstawionej kolejności, aby rozwiązać problem.

- [Sprawdzanie czystości szyby skanera \(kurz i smugi\)](#)
- [Sprawdzenie ustawień papieru](#)
- [Optymalizacja dla tekstu lub obrazów](#)
- [Kopiowanie od krawędzi do krawędzi](#)
- [Czyszczenie rolek pobierających i wkładki rozdzielającej w podajniku dokumentów](#)

W pierwszej kolejności wypróbuj kilka następujących kroków:

- Zamiast podajnika dokumentów używaj skanera płaskiego.
- Używaj wysokiej jakości oryginałów.
- W przypadku korzystania z podajnika dokumentów umieszczaj oryginalny dokument w podajniku w prawidłowy sposób przy użyciu prowadnic papieru, aby uniknąć niewyraźnych lub przekrzywionych obrazów.

Jeśli problem występuje nadal, wypróbuj poniższe dodatkowe rozwiązania. Jeśli nie wyeliminują one problemu, zapoznaj się z dalszymi rozwiązaniami w części „Poprawianie jakości druku”.

Sprawdzanie czystości szyby skanera (kurz i smugi)

Na szybie skanera i białym plastikowym tle mogą się z czasem zbierać zanieczyszczenia, które mogą pogorszyć jakość skanowania. Aby wyczyścić skaner, wykonaj poniższą procedurę.

1. Naciśnij przycisk zasilania, aby wyłączyć drukarkę, a następnie odłącz kabel zasilający od gniazdka.
2. Otwórz pokrywę skanera.
3. Wyczyść szybę skanera i białą plastikową wyściółkę pod pokrywą skanera miękką szmatką lub gąbką zwilżoną płynem do szyb nierysującym powierzchnię.

⚠ OSTROŻNIE: Do czyszczenia elementów drukarki nie wolno używać środków ciernych, acetonu, benzenu, amoniaku, alkoholu etylowego ani czterochlorku węgla, gdyż grozi to jej uszkodzeniem. Nie należy stawiać pojemników z płynami bezpośrednio na szybie. Grozi to wyciekami i uszkodzeniem drukarki.

4. Wytrzyj szybę i białe plastikowe części do sucha irchą lub gąbką celulozową, aby uniknąć zacieków.
5. Podłącz kabel zasilający do gniazdka, a następnie naciśnij przycisk zasilania, aby włączyć drukarkę.

Sprawdzenie ustawień papieru



UWAGA: Czynności te różnią się w zależności od rodzaju panelu sterowania.

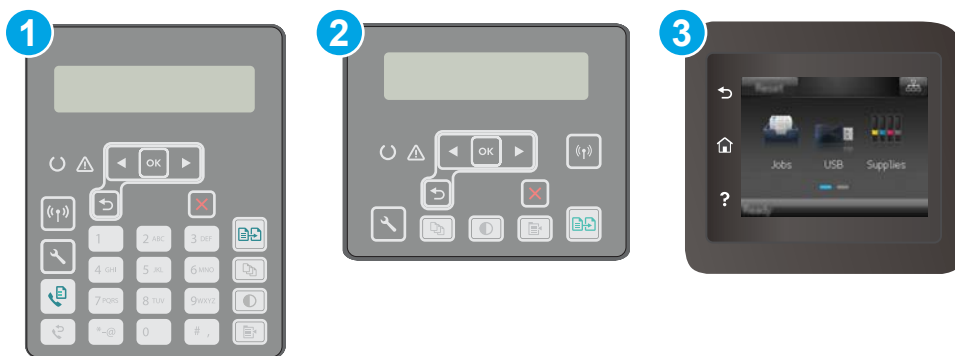

1 Dwuwierszowy panel sterowania (modele z faksem)

2 Panel sterowania dwuwierszowy

3 Panel sterowania z ekranem dotykowym

Panele sterowania 2-liniowe

1. Naciśnij przycisk Menu kopiowania .
2. Otwórz menu **Papier**.
3. Wybierz format papieru znajdującego się w podajniku i naciśnij przycisk **OK**.
4. Wybierz format papieru znajdującego się w podajniku i naciśnij przycisk **OK**.

Panele sterowania z ekranem dotykowym

1. Na ekranie głównym panelu sterowania drukarki dotknij ikony **Kopiuj** .
2. Dotknij przycisku **Ustawienia**, a następnie przewiń ekran i dotknij przycisku **Papier**.
3. Na liście formatów papieru dotknij nazwę formatu papieru, który znajduje się w podajniku.
4. Na liście rodzajów papieru dotknij nazwę rodzaju papieru, który znajduje się w podajniku.

Optymalizacja dla tekstu lub obrazów

 **UWAGA:** Czynności te różnią się w zależności od rodzaju panelu sterowania.



1	Dwuwierszowy panel sterowania (modele z faksem)
2	Panel sterowania dwuwierszowy
3	Panel sterowania z ekranem dotykowym

Panele sterowania 2-liniowe

1. Na panelu sterowania drukarki naciśnij przycisk **Menu kopiowania** .
2. Aby zoptymalizować jakość kopii dla różnych rodzajów dokumentów, za pomocą przycisków strzałek wybierz menu **Optymalizuj**, a następnie naciśnij przycisk **OK**. Dostępne są następujące ustawienia jakości kopii:
 - **Auto Select** (Wybór automatyczny): Używaj tego ustawienia, gdy jakość kopii nie jest zbyt ważna. Jest to ustawienie domyślne.
 - **Mixed** (Mieszane): Wybierz to ustawienie w przypadku kopiowania dokumentów, które zawierają tekst i grafikę.
 - **Text** (Tekst): Wybierz to ustawienie w przypadku kopiowania dokumentów zawierających głównie tekst.
 - **Picture** (Zdjęcie): Wybierz to ustawienie w przypadku kopiowania dokumentów zawierających głównie grafikę.

Panele sterowania z ekranem dotykowym

1. Na ekranie głównym panelu sterowania drukarki dotknij ikony **Kopijuj** .
2. Dotknij przycisku **Ustawienia**, a następnie przewiń ekran i dotknij przycisku **Optymalizuj**.
3. Dotknij nazwy ustawienia, które chcesz wyregulować.
 - **Auto Select** (Wybór automatyczny): Używaj tego ustawienia, gdy jakość kopii nie jest zbyt ważna. Jest to ustawienie domyślne.
 - **Mixed** (Mieszane): Wybierz to ustawienie w przypadku kopiowania dokumentów, które zawierają tekst i grafikę.
 - **Text** (Tekst): Wybierz to ustawienie w przypadku kopiowania dokumentów zawierających głównie tekst.
 - **Picture** (Zdjęcie): Wybierz to ustawienie w przypadku kopiowania dokumentów zawierających głównie grafikę.

Kopiowanie od krawędzi do krawędzi

Drukarka nie obsługuje drukowania od krawędzi do krawędzi strony. Oznacza to niezadrukowany margines o szerokości 4 mm dookoła strony.

Uwagi dotyczące drukowania i skanowania dokumentów z przyciętymi krawędziami:

- Jeśli oryginalny dokument jest mniejszy niż rozmiar wyjściowy, przesunąć oryginał o 4 mm od narożnika skanera oznaczonego ikoną. Ponów kopiowanie lub skanowanie w tej pozycji.
- Jeśli oryginał ma rozmiar wydrukowanej kopii, użyj funkcji [Zmniejsz/powiększ](#) w celu zmniejszenia obrazu, tak aby kopia nie została przycięta.

Czyszczenie rolek pobierających i wkładki rozdzielającej w podajniku dokumentów

Jeśli występują problemy z obsługą papieru w podajniku dokumentów (zacięcia lub podawanie wielu stron naraz), należy wyczyścić rolki i wkładkę rozdzielającą.

1. Otwórz pokrywę podajnika dokumentów.

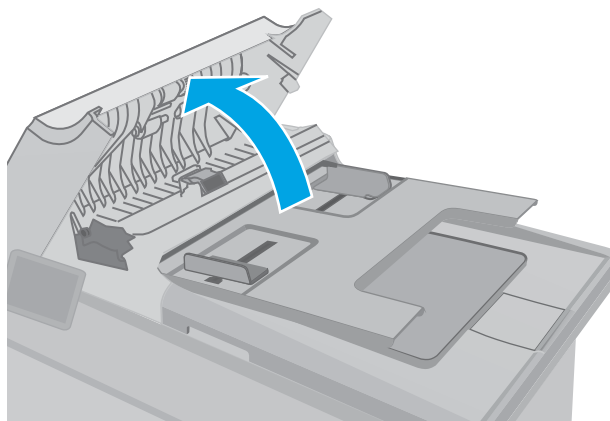

2. Zarówno do wytarcia rolek podających, jak i usunięcia zabrudzenia wkładki rozdzielającej, należy użyć zwilżonej, niestrzępiącej się ściereczki.

OSTROŻNIE: Do czyszczenia elementów drukarki nie wolno używać środków czernych, acetonu, benzenu, amoniaku, alkoholu etylowego ani czterochlorku węgla, gdyż grozi to uszkodzeniem urządzenia. Nie należy stawiać pojemników z płynami bezpośrednio na szybie. Grozi to wyciekami i uszkodzeniem drukarki.

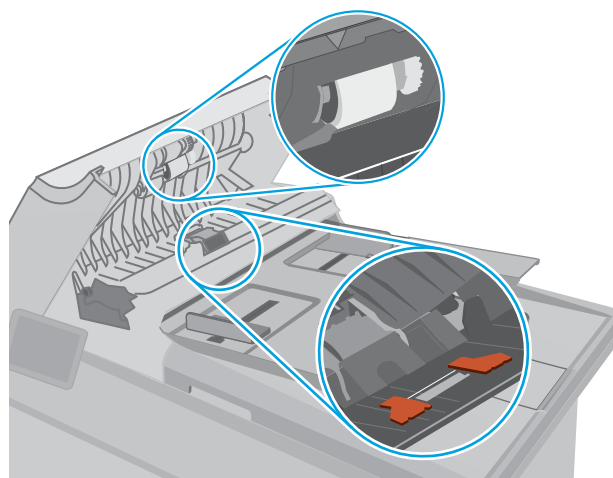

3. Zamknij osłonę podajnika dokumentów. Upewnij się, że podajnik jest dokładnie zamknięty.

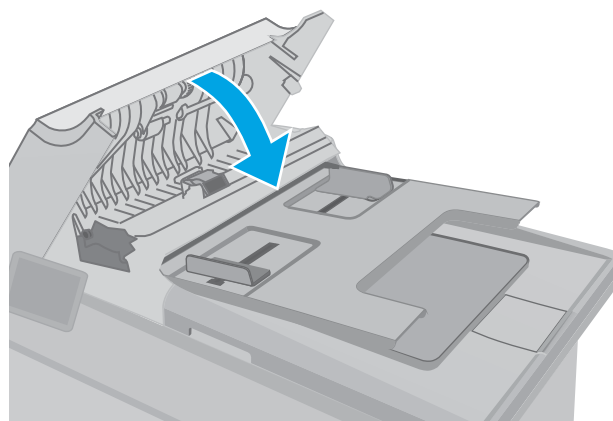

Poprawianie jakości obrazu faksu

Wprowadzenie

W przypadku problemów z jakością obrazu w drukarce wypróbuj poniższe rozwiązania w przedstawionej kolejności, aby rozwiązać problem.

- [Sprawdzanie czystości szyby skanera \(kurz i smugi\)](#)
- [Sprawdzenie ustawienia rozdzielczości faksów wysyłanych](#)
- [Sprawdzanie ustawień poprawiania błędów](#)
- [Sprawdzenie ustawienia dopasowania do strony](#)
- [Czyszczenie rolek pobierających i wkładki rozdzielającej w podajniku dokumentów](#)
- [Wysłanie do innego urządzenia faksowego](#)
- [Sprawdzenie urządzenia faksowego nadawcy](#)

W pierwszej kolejności wypróbuj kilka następujących kroków:

- Zamiast podajnika dokumentów używaj skanera płaskiego.
- Używaj wysokiej jakości oryginałów.
- W przypadku korzystania z podajnika dokumentów umieszczaj oryginalny dokument w podajniku w prawidłowy sposób przy użyciu prowadnic papieru, aby uniknąć niewyraźnych lub przekrzywionych obrazów.

Jeśli problem występuje nadal, wypróbuj poniższe dodatkowe rozwiązania. Jeśli nie wyeliminują one problemu, zapoznaj się z dalszymi rozwiązaniami w części „Poprawianie jakości druku”.

Sprawdzanie czystości szyby skanera (kurz i smugi)

Na szybie skanera i białym plastikowym tle mogą się z czasem zbierać zanieczyszczenia, które mogą pogorszyć jakość skanowania. Aby wyczyścić skaner, wykonaj poniższą procedurę.

1. Naciśnij przycisk zasilania, aby wyłączyć drukarkę, a następnie odłącz kabel zasilający od gniazdka.
2. Otwórz pokrywę skanera.
3. Wyczyść szybę skanera i białą plastikową wyściółkę pod pokrywą skanera miękką szmatką lub gąbką zwilżoną płynem do szyb nierysującym powierzchni.

⚠ OSTROŻNIE: Do czyszczenia elementów drukarki nie wolno używać środków ciernych, acetonu, benzenu, amoniaku, alkoholu etylowego ani czterochlorku węgla, gdyż grozi to jej uszkodzeniem. Nie należy stawiać pojemników z płynami bezpośrednio na szybie. Grozi to wyciekami i uszkodzeniem drukarki.

4. Wytrzyj szybę i białe plastikowe części do sucha irchą lub gąbką celulozową, aby uniknąć zacieków.
5. Podłącz kabel zasilający do gniazdka, a następnie naciśnij przycisk zasilania, aby włączyć drukarkę.

Sprawdzenie ustawienia rozdzielczości faksów wysyłanych

Jeśli drukarka nie może wysłać faksu, ponieważ numer odbiorcy nie odpowiada lub jest zajęty, zostanie podjęta próba ponownego wybrania numeru, zgodnie z opcjami ponownego wybierania w przypadku zajętości, ponownego wybierania przy braku odpowiedzi oraz ponownego wybierania przy błędzie komunikacji.

 **UWAGA:** Czynności te różnią się w zależności od rodzaju panelu sterowania.



- | | |
|---|---|
| 1 | Dwuwierszowy panel sterowania (modele z faksem) |
| 2 | Panel sterowania z ekranem dotykowym |

Panele sterowania 2-liniowe

1. Na panelu sterowania drukarki naciśnij przycisk Konfiguracja .
2. Otwórz kolejno następujące menu:
 - a. [Konfiguracja faksu](#)
 - b. [Konfiguracja wysyłania faksu](#)
 - c. [Dom. Rozdzielczość](#)
3. Wybierz ustawienie rozdzielczości, a następnie naciśnij przycisk **OK**.

Panele sterowania z ekranem dotykowym

1. Przewiń palcem na ekranie głównym panelu sterowania drukarki, aby otworzyć menu [Konfiguracja](#). Dotknij przycisku [Konfiguracja](#) , aby otworzyć menu.
2. Otwórz kolejno następujące menu:
 - a. [Konfiguracja faksu](#)
 - b. [Ustawienia zaawansowane](#)
 - c. [Rozdz. faksu](#)
3. Wybierz ustawienie rozdzielczości, a następnie dotknij przycisku **OK**.

Sprawdzanie ustawień poprawiania błędów

Zazwyczaj podczas wysyłania lub odbierania faksu są monitorowane sygnały linii telefonicznej. Jeśli podczas transmisji faksu zostanie wykryty sygnał błędu i jeśli korekcja błędów jest ustawiona na wartość **Wł.**, to drukarka może poprosić o ponowne przesłanie fragmentu faksu. Domyślnym ustawieniem fabrycznym korekcji błędów jest **Wł.**

Funkcję korekcji błędów należy włączać tylko w przypadku wystąpienia problemów z wysyłaniem lub odbieraniem faksów. Należy wziąć pod uwagę, że transmisja może odbywać się z błędami. Wyłączenie tego ustawienia może okazać się przydatne w przypadku wysyłania faksu do innego kraju/regionu lub odbierania faksu z zagranicy, albo jeśli używane jest satelitarne połączenie telefoniczne.

 **UWAGA:** Czynności te różnią się w zależności od rodzaju panelu sterowania.



1 Dwuwierszowy panel sterowania (modele z faksem)

2 Panel sterowania z ekranem dotykowym

Panele sterowania 2-liniowe

1. Na panelu sterowania drukarki naciśnij przycisk Konfiguracja .
2. Otwórz kolejno następujące menu:
 - a. [Konfiguracja faksu](#)
 - b. [Wszystkie faksy](#)
 - c. [Usuwanie błędów](#)
3. Wybierz opcję [Włącz](#).

Panele sterowania z ekranem dotykowym

1. Przewiń palcem na ekranie głównym panelu sterowania drukarki, aby otworzyć menu [Konfiguracja](#). Dotknij przycisku [Konfiguracja](#) , aby otworzyć menu.
2. Otwórz kolejno następujące menu:
 - a. [Serwis](#)
 - b. [Usługa faksowania](#)
 - c. [Usuwanie błędów](#)

3. Dotknij menu.
4. Dotknij przycisku **Wł.**

Sprawdzenie ustawienia dopasowania do strony

Jeśli drukarka wydrukowała treść faksu poza stronę, włącz funkcję dopasowania do strony, dostępną na panelu sterowania.

 **UWAGA:** Należy upewnić się, że domyślne ustawienie formatu papieru jest zgodne z formatem papieru w podajniku.

 **UWAGA:** Czynności te różnią się w zależności od rodzaju panelu sterowania.



- | | |
|---|---|
| 1 | Dwuwierszowy panel sterowania (modele z faksem) |
| 2 | Panel sterowania z ekranem dotykowym |

Panele sterowania 2-liniowe

1. Na panelu sterowania drukarki naciśnij przycisk Konfiguracja .
2. Otwórz kolejno następujące menu:
 - a. [Konfiguracja faksu](#)
 - b. [Odebrano Konfiguracja faksu](#)
 - c. [Dopasuj do strony](#)
3. Wybierz opcję **Włącz**.

Panele sterowania z ekranem dotykowym

1. Przewiń palcem na ekranie głównym panelu sterowania drukarki, aby otworzyć menu [Konfiguracja](#). Dotknij przycisku [Konfiguracja](#) , aby otworzyć menu.
2. Otwórz kolejno następujące menu:

- a. [Konfiguracja faksu](#)
 - b. [Ustawienia zaawansowane](#)
 - c. [Dopasuj do strony](#)
3. Dotknij przycisku **Wł.**

Czyszczenie rolek pobierających i wkładki rozdzielającej w podajniku dokumentów

Jeśli występują problemy z obsługą papieru w podajniku dokumentów (zacięcia lub podawanie wielu stron naraz), należy wyczyścić rolki i wkładkę rozdzielającą.

1. Otwórz pokrywę podajnika dokumentów.

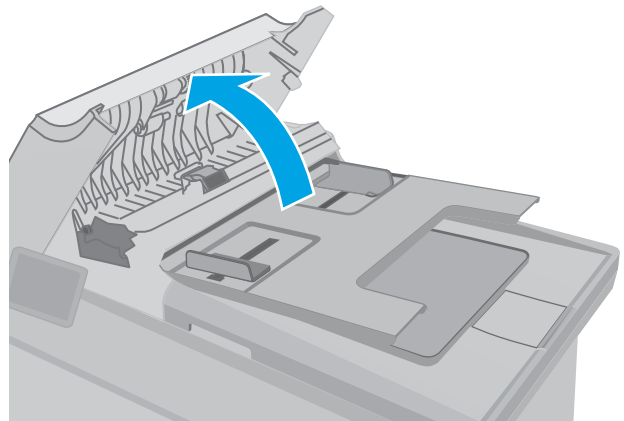

2. Zarówno do wytarcia rolek podających, jak i usunięcia zabrudzenia wkładki rozdzielającej, należy użyć zwilżonej, niestrzępiącej się ściereczki.

OSTROŻNIE: Do czyszczenia elementów drukarki nie wolno używać środków ciernych, acetonu, benzenu, amoniaku, alkoholu etylowego ani czterochloru węgla, gdyż grozi to uszkodzeniem urządzenia. Nie należy stawiać pojemników z płynami bezpośrednio na szybie. Grozi to wyciekami i uszkodzeniem drukarki.

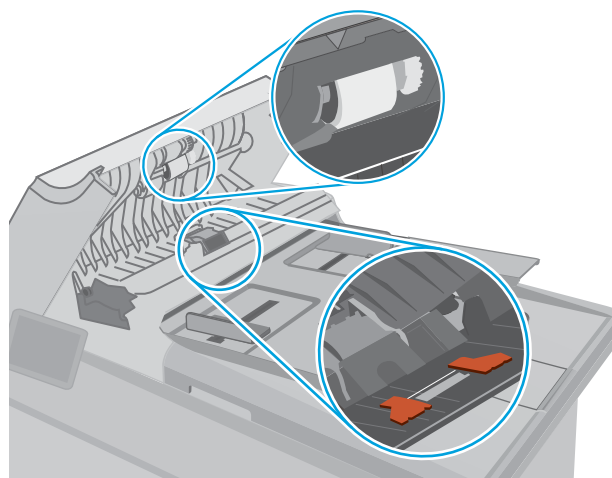

3. Zamknij osłonę podajnika dokumentów. Upewnij się, że podajnik jest dokładnie zamknięty.

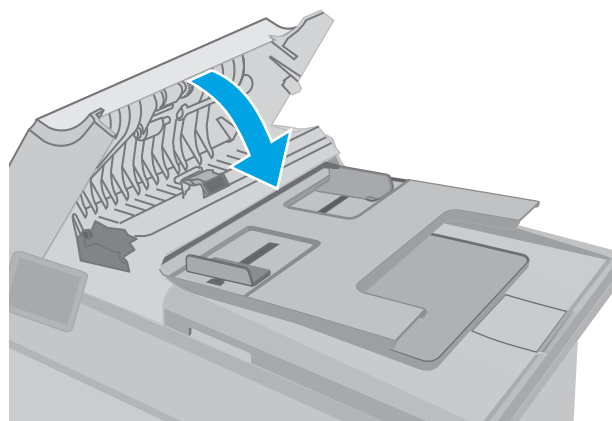

Wysłanie do innego urządzenia faksowego

Spróbuj wysłać dokument do innego faksu. Jeśli jakość faksu jest większa, problem leży w ustawieniach lub stanie materiałów eksploatacyjnych oryginalnego odbiorcy faksu

Sprawdzenie urządzenia faksowego nadawcy

Poproś nadawcę, aby wysłał faks z innego urządzenia. Jeśli jakość faksu jest wyższa, problem leży w ustawieniach lub stanie materiałów eksploatacyjnych oryginalnego odbiorcy faksu. Jeśli wysłanie faksu z innego urządzenia jest niemożliwe, poproś nadawcę o wprowadzenie następujących zmian:

- Upewnij się, że oryginał wydrukowany jest na białym papierze.
- Zwiększ rozdzielczość faksu, poziom jakości lub kontrast.
- Jeśli to możliwe, wyślij faks z programu komputerowego.

Rozwiązywanie problemów z siecią przewodową

Wprowadzenie

Sprawdź następujące elementy, aby upewnić się, że drukarka komunikuje się w sieci. Zanim rozpoczniesz drukowanie zadania, z panelu sterowania drukarki wydrukuj stronę konfiguracyjną i sprawdź podany na niej adres IP urządzenia.

- [Złe połączenie fizyczne](#)
- [Komputer używa błędnego adresu IP drukarki](#)
- [Komputer nie może skomunikować się z drukarką](#)
- [Drukarka korzysta z nieodpowiednich ustawień szybkości łącza i dupleksu dla komunikacji z siecią](#)
- [Nowe programy mogły spowodować problemy ze zgodnością](#)
- [Komputer lub stacja robocza mogą być błędnie skonfigurowane](#)
- [Drukarka została wyłączona lub w inne ustawienia sieci są błędne](#)



UWAGA: Firma HP nie obsługuje połączeń sieciowych typu „peer-to-peer”, ponieważ jest to funkcja systemów operacyjnych firmy Microsoft, a nie sterowników druku HP. Więcej informacji można znaleźć w witrynie firmy Microsoft pod adresem www.microsoft.com.

Złe połączenie fizyczne

1. Upewnij się, czy drukarka jest podłączona do prawidłowego gniazda sieciowego za pomocą kabla o prawidłowej długości.
2. Sprawdź, czy kable zostały dobrze podłączone.
3. Obejrzyj gniazdo sieciowe z tyłu drukarki i sprawdź, czy świeci się pomarańczowa lampka aktywności i zielona lampka stanu.
4. Jeśli problem będzie się utrzymywał, wypróbuj inny kabel lub porty w koncentratorze.

Komputer używa błędnego adresu IP drukarki

1. Otwórz właściwości drukarki i kliknij kartę **Porty**. Sprawdź, czy został wybrany aktualny adres IP drukarki. Adres IP urządzenia jest podany na jego stronie konfiguracyjnej.
2. Jeśli drukarka została zainstalowana z wykorzystaniem standardowego portu TCP/IP firmy HP, zaznacz pole **Zawsze drukuj na tym urządzeniu, nawet w przypadku zmiany jego adresu IP**.
3. Jeśli drukarka została zainstalowana z wykorzystaniem standardowego portu TCP/IP firmy Microsoft, użyj nazwy hosta zamiast adresu IP.
4. Jeśli adres IP jest poprawny, usuń urządzenie i dodaj je ponownie.

Komputer nie może skomunikować się z drukarką

1. Sprawdź, czy działa połączenie z siecią, wysyłając do niej polecenie „ping”.
 - a. Otwórz wiersz poleceń na komputerze:

- W systemie Windows kliknij przycisk **Start**, kliknij polecenie **Uruchom**, a następnie wpisz polecenie `cmd` i naciśnij klawisz **Enter**.
 - W przypadku OS X przejdź do **Aplikacje, Narzędzia** i otwórz pozycję **Terminal**.
- b. Wpisz polecenie `ping` wraz z adresem IP drukarki.
 - c. Jeśli w oknie zostaną wyświetlone czasy odsyłania pakietów odpowiedzi, połączenie z siecią działa.
2. Jeżeli polecenie ping nie działa, sprawdź, czy koncentratory są włączone, a następnie sprawdź, czy ustawienia sieci, drukarki i komputera są zgodne dla jednej sieci.

Drukarka korzysta z nieodpowiednich ustawień szybkości łącza i duplexu dla komunikacji z siecią

Firma HP zaleca pozostawienie tych ustawień w trybie automatycznym (ustawienie domyślne). W przypadku zmiany tych ustawień w urządzeniu należy je również zmienić w ustawieniach sieci.

Nowe programy mogły spowodować problemy ze zgodnością

Sprawdź, czy nowe programy zostały prawidłowo zainstalowane i czy korzystają z prawidłowego sterownika druku.

Komputer lub stacja robocza mogą być błędnie skonfigurowane

1. Sprawdź sterowniki sieciowe, sterowniki druku i ustawienia przekierowania sieci.
2. Sprawdź, czy system operacyjny został prawidłowo skonfigurowany.

Drukarka została wyłączona lub w inne ustawienia sieci są błędne

1. Przejrzyj stronę konfiguracji i sprawdź stan protokołu sieciowego. Jeśli to konieczne, włącz go.
2. W razie potrzeby zmień ustawienia sieciowe.

Rozwiązywanie problemów z siecią bezprzewodową

- [Wprowadzenie](#)
- [Lista kontrolna konfiguracji łączności bezprzewodowej](#)
- [Po skonfigurowaniu łączności bezprzewodowej drukarka nie drukuje](#)
- [Drukarka nie drukuje, a na komputerze jest zainstalowane zewnętrzne oprogramowanie zapory](#)
- [Po zmianie miejsca routera bezprzewodowego lub drukarki połączenie bezprzewodowe nie działa](#)
- [Nie można podłączyć większej liczby komputerów do drukarki bezprzewodowej](#)
- [Drukarka bezprzewodowa traci łączność po podłączeniu do sieci VPN](#)
- [Sieci nie ma na liście sieci bezprzewodowych](#)
- [Sieć bezprzewodowa nie działa](#)
- [Przeprowadzanie testu diagnostycznego sieci bezprzewodowej](#)
- [Ograniczanie zakłóceń w sieci bezprzewodowej](#)

Wprowadzenie

Skorzystaj z informacji dotyczących rozwiązywania problemów do rozwiązywania problemów.



UWAGA: Aby określić, czy funkcje HP NFC i Wi-Fi Direct są włączone w drukarce, należy wydrukować stronę konfiguracji za pomocą panelu sterowania drukarki.

Lista kontrolna konfiguracji łączności bezprzewodowej

- Upewnij się, że kabel sieciowy nie jest podłączony.
- Upewnij się, że drukarka i router bezprzewodowy są włączone i mają zasilanie. Upewnij się również, że w drukarce jest włączony moduł łączności bezprzewodowej.
- Sprawdź, czy identyfikator SSID jest poprawny. W celu ustalenia identyfikatora SSID wydrukuj stronę konfiguracyjną. Jeśli nie masz pewności, czy identyfikator jest poprawny, ponownie uruchom kreatora komunikacji bezprzewodowej.
- W przypadku sieci zabezpieczonej upewnij się, że wpisane informacje zabezpieczeń są poprawne. Jeśli nie, ponownie uruchom kreatora komunikacji bezprzewodowej.
- Jeśli sieć bezprzewodowa działa poprawnie, spróbuj uzyskać dostęp do innych komputerów, które się w niej znajdują. Jeśli sieć ma dostęp do Internetu, spróbuj bezprzewodowo nawiązać połączenie między urządzeniem a Internetem.
- Upewnij się, że drukarka korzysta z tej samej metody szyfrowania (AES lub TKIP), co punkt dostępu bezprzewodowego (w sieciach z zabezpieczeniem WPA).
- Upewnij się, czy drukarka znajduje się w zasięgu sieci bezprzewodowej. W przypadku większości sieci drukarka musi się znajdować w odległości maks. 30 m () od punktu dostępu bezprzewodowego (routera bezprzewodowego).
- Upewnij się, że przeszkody nie blokują sygnału sieci bezprzewodowej. Usuń wszystkie duże metalowe przedmioty na drodze między punktem dostępowym a drukarką. Upewnij się, że żadne słupy, ściany ani

kolumny podporowe zawierające elementy metalowe lub betonowe nie stoją na drodze między drukarką a punktem dostępu bezprzewodowego.

- Upewnij się, że drukarka znajduje się z dala od urządzeń elektronicznych mogących zakłócać sygnał sieci bezprzewodowej. Sygnał może być zakłócony przez różne urządzenia: silniki, telefony bezprzewodowe, kamery systemów ochrony, inne sieci bezprzewodowe, a także niektóre urządzenia Bluetooth.
- Upewnij się, że w komputerze jest zainstalowany sterownik druku.
- Upewnij się, że wybrano odpowiedni port drukarki.
- Upewnij się, czy komputer i drukarka są podłączone do tej samej sieci bezprzewodowej.
- W systemie OS X sprawdź, czy router bezprzewodowy obsługuje protokół Bonjour.

Po skonfigurowaniu łączności bezprzewodowej drukarka nie drukuje

1. Upewnij się, że drukarka jest włączona i znajduje się w stanie gotowości.
2. Na komputerze wyłącz wszystkie aplikacje zapory.
3. Upewnij się, że sieć bezprzewodowa działa poprawnie.
4. Sprawdź, czy komputer działa prawidłowo. W razie potrzeby uruchom go ponownie.
5. Sprawdź, czy można otworzyć wbudowany serwer internetowy HP drukarki z komputera podłączonego do sieci.

Drukarka nie drukuje, a na komputerze jest zainstalowane zewnętrzne oprogramowanie zapory

1. Zaktualizuj oprogramowanie zapory do najnowszej wersji udostępnionej przez producenta.
2. Jeśli podczas instalowania drukarki lub próby wydruku widać programy żądające od zapory zezwolenia na dostęp do komputera, pozwól na taki dostęp.
3. Wyłącz zapory i zainstaluj oprogramowanie drukarki bezprzewodowej na komputerze. Po zainstalowaniu oprogramowania urządzenia ponownie włącz zapory.

Po zmianie miejsca routera bezprzewodowego lub drukarki połączenie bezprzewodowe nie działa

1. Upewnij się, że router lub drukarka są podłączone do tej samej sieci, co komputer.
2. Wydrukuj stronę konfiguracji.
3. Porównaj identyfikator SSID na stronie konfiguracji z identyfikatorem SSID w konfiguracji drukarki na komputerze.
4. Jeśli nie są takie same, urządzenie i komputer korzystają z różnych sieci. Zmień ustawienia komunikacji bezprzewodowej drukarki.

Nie można podłączyć większej liczby komputerów do drukarki bezprzewodowej

1. Upewnij się, że pozostałe komputery są w zasięgu sygnału bezprzewodowego urządzenia, a samego sygnału nie blokują żadne przeszkody. Dla większości sieci zasięg wynosi 30 m od punktu dostępu bezprzewodowego.
2. Upewnij się, że drukarka jest włączona i znajduje się w stanie gotowości.
3. Upewnij się, że nie ma więcej niż pięciu jednoczesnych użytkowników Wi-Fi Direct.
4. Na komputerze wyłącz wszystkie aplikacje zapory.
5. Upewnij się, że sieć bezprzewodowa działa poprawnie.
6. Sprawdź, czy komputer działa prawidłowo. W razie potrzeby uruchom go ponownie.

Drukarka bezprzewodowa traci łączność po podłączeniu do sieci VPN

- Zazwyczaj nie można ustanowić połączeń jednocześnie z siecią VPN i innymi sieciami.

Sieci nie ma na liście sieci bezprzewodowych

- Upewnij się, że router bezprzewodowy jest włączony i otrzymuje zasilanie.
- Być może sieć jest ukryta. Powinna jednak istnieć możliwość nawiązania z nią połączenia.

Sieć bezprzewodowa nie działa

1. Upewnij się, że kabel sieciowy nie jest podłączony.
2. Aby ustalić, czy sieć przestała działać, spróbuj podłączyć do niej inne urządzenia.
3. Sprawdź, czy działa połączenie z siecią, wysyłając do niej polecenie „ping”.
 - a. Otwórz wiersz poleceń na komputerze:
 - W systemie Windows kliknij przycisk **Start**, kliknij polecenie **Uruchom**, a następnie wpisz polecenie `cmd` i naciśnij klawisz **Enter**.
 - W przypadku OS X przejdź do **Aplikacje, Narzędzia** i otwórz pozycję **Terminal**.
 - b. Wpisz polecenie `ping` i adres IP routera.
 - c. Jeśli w oknie zostaną wyświetlone czasy odsyłania pakietów odpowiedzi, połączenie z siecią działa.
4. Upewnij się, że router lub drukarkę są podłączone do tej samej sieci, co komputer.
 - a. Wydrukuj stronę konfiguracji.
 - b. Porównaj identyfikator SSID w raporcie o konfiguracji z identyfikatorem SSID w konfiguracji drukarki na komputerze.
 - c. Jeśli nie są takie same, urządzenie i komputer korzystają z różnych sieci. Zmień ustawienia komunikacji bezprzewodowej drukarki.

Przeprowadzanie testu diagnostycznego sieci bezprzewodowej

Z panelu sterowania drukarki można uruchomić test diagnostyczny, który dostarcza informacji o ustawieniach sieci bezprzewodowej.

 **UWAGA:** Czynności te różnią się w zależności od rodzaju panelu sterowania.



- | | |
|---|---|
| 1 | Dwuwierszowy panel sterowania (modele z faksem) |
| 2 | Panel sterowania dwuwierszowy |
| 3 | Panel sterowania z ekranem dotykowym |

Panele sterowania 2-liniowe

1. Na panelu sterowania drukarki naciśnij przycisk Konfiguracja .
2. Otwórz kolejno następujące menu:
 - **Autodiagnostyka**
 - **Uruchom test sieci bezprzewodowej**
3. Naciśnij przycisk **OK**, aby uruchomić test. Zostanie wydrukowana strona zawierająca wyniki testu.

Panele sterowania z ekranem dotykowym

1. Przewiń palcem na ekranie głównym panelu sterowania drukarki, aby otworzyć menu **Konfiguracja**. Dotknij przycisku **Konfiguracja** , aby otworzyć menu.
2. Przewiń do opcji **Autodiagnostyka** i wybierz ją.
3. Wybierz polecenie **Uruchom test sieci bezprzewodowej**, aby rozpocząć test. Zostanie wydrukowana strona zawierająca wyniki testu.

Ograniczanie zakłóceń w sieci bezprzewodowej

Poniższe wskazówki mogą pomóc w zredukowaniu zakłóceń w sieci bezprzewodowej:

- Umieszczaj urządzenia bezprzewodowe z dala od dużych metalowych obiektów, takich jak szafy na akta, oraz innych urządzeń elektromagnetycznych, takich jak kuchenki mikrofalowe czy telefony komórkowe. Przedmioty takie mogą zniekształcać fale wysyłane na częstotliwościach radiowych.
- Umieszczaj urządzenia bezprzewodowe z dala od dużych obiektów murowanych i innych budynków. Obiekty takie mogą pochłaniać fale, obniżając w efekcie siłę sygnału.
- Umieszczaj router bezprzewodowy w centralnym miejscu, na linii widzenia drukarek, które mają z niego korzystać.

Rozwiązywanie problemów z faksem

Wprowadzenie

Skorzystaj z informacji dotyczących rozwiązywania problemów z faksem, aby wyeliminować problemy z działaniem urządzenia.

- [Lista kontrolna rozwiązywania problemów z faksem](#)
- [Rozwiązywanie ogólnych problemów z faksowaniem](#)

Lista kontrolna rozwiązywania problemów z faksem

- Dostępnych jest kilka możliwych poprawek. Po każdej zalecanej czynności należy ponowić wysłanie faksu, aby sprawdzić, czy problem został rozwiązany.
 - Aby uzyskać najlepsze wyniki podczas rozwiązywania problemów z faksem, upewnij się, że kabel telefoniczny drukarki jest podłączony bezpośrednio do ściennego gniazda telefonicznego. Odłącz od drukarki wszystkie pozostałe podłączone urządzenia.
1. Upewnij się, że kabel telefoniczny jest podłączony do właściwego portu z tyłu drukarki.
 2. Sprawdź linię telefoniczną, korzystając z testu faksu:

Panele sterowania 2-liniowe

- a. Na panelu sterowania urządzenia naciśnij przycisk Konfiguracja .
- b. Wybierz opcję **Usługa**, a następnie wybierz **Uruchom test faksu**. Urządzenie wydrukuje raport testu faksu.

Panele sterowania z ekranem dotykowym

- a. Na ekranie głównym panelu sterowania urządzenia dotknij przycisku konfiguracji .
- b. Otwórz kolejno następujące menu:
 - **Serwis**
 - **Usługa faksowania**
- c. Wybierz opcję **Uruchom test faksu**. Drukarka wydrukuje raport testu faksu.

Raport może zawierać następujące wyniki:

- **Sukces:** Raport zawiera przegląd wszystkich bieżących ustawień faksu.
 - **Niepowodzenie:** Raport określa charakter błędu i zawiera wskazówki, jak rozwiązać powstały problem.
3. Sprawdź, czy oprogramowanie sprzętowe drukarki jest aktualne:
 - a. Wydrukuj stronę konfiguracji przy użyciu menu **Raporty** panelu sterowania, aby uzyskać kod daty aktualnej wersji oprogramowania sprzętowego.
 - b. Odwiedź stronę www.hp.com/support, wybierz język swojego kraju/regionu, kliknij odnośnik **Pobierz sterowniki i oprogramowanie**, następnie wpisz nazwę drukarki w polu wyszukiwania i wciśnij klawisz **ENTER**. Wybierz drukarkę z listy wyników wyszukiwania.

- c. Wybierz system operacyjny.
- d. W sekcji **Oprogramowanie sprzętowe** zlokalizuj **Narzędzie aktualizacji oprogramowania sprzętowego**.

 **UWAGA:** Upewnij się, że używane narzędzie aktualizacji oprogramowania sprzętowego jest odpowiednie do posiadanego modelu drukarki.

- e. Kliknij przycisk **Pobierz**, kliknij przycisk **Uruchom**, a następnie ponownie kliknij przycisk **Uruchom**.
- f. Po uruchomieniu narzędzia wybierz drukarkę z listy rozwijanej, a następnie kliknij opcję **Wyślij oprogramowanie układowe**.

 **UWAGA:** Aby wydrukować stronę konfiguracji w celu sprawdzenia wersji zainstalowanego oprogramowania sprzętowego przed lub po procesie aktualizacji, kliknij przycisk **Wydrukuj konfigurację**.

- g. Przeprowadź instalację zgodnie z instrukcjami wyświetlanymi na ekranie, a następnie kliknij przycisk **Zakończ**, aby zamknąć narzędzie.

4. Upewnij się, że faks został skonfigurowany podczas instalacji oprogramowania drukarki.

Na komputerze, w folderze programu firmy HP uruchom narzędzie do konfiguracji faksu (Fax Setup Utility).

5. Upewnij się, że usługa telefonii obsługuje faks analogowy.

- W przypadku korzystania z linii ISDN lub cyfrowej PBX skontaktuj się z operatorem, aby uzyskać informacje na temat konfigurowania jej do analogowej linii faksu.
- W przypadku korzystania z usługi VoIP zmień ustawienie **Prędkość faksu** na wartość **Wolny (V.29)** na panelu sterowania. Dowiedz się, czy operator umożliwia korzystanie z faksów i zapytaj o zalecaną szybkość faks-modemu. Niektóre firmy mogą wymagać użycia adaptera.
- Jeśli korzystasz z usługi DSL, upewnij się, że filtr znajduje się na linii telefonicznej podłączonej do drukarki. Jeśli nie masz filtra DSL, kup go lub skontaktuj się z usługodawcą DSL. Jeśli filtr DSL jest zainstalowany, spróbuj użyć innego, ponieważ aktualny może być uszkodzony.

Rozwiązywanie ogólnych problemów z faksowaniem

- [Wolne wysyłanie faksów](#)
- [Niska jakość faksu](#)
- [Faksy są obcięte lub drukowane na dwóch stronach](#)

Wolne wysyłanie faksów

Drukarka jest podłączona do linii telefonicznej o niskiej jakości.

- Ponów wysyłanie faksu, gdy warunki na linii telefonicznej poprawią się.
- Skontaktuj się z operatorem udostępniającym linię faksu.
- Wyłącz ustawienie **Korekcja błędów**.
 - a. Otwórz **Menu konfiguracji**.
 - b. Otwórz menu **Usługi**.
 - c. Otwórz menu **Usługa faksowania**.

- d. Otwórz menu [Korekcja błędów](#).
- e. Wybierz ustawienie [Wyłącz](#).

 **UWAGA:** Może to obniżyć jakość obrazu.

- Oryginalny dokument powinien być na białym papierze. Nie należy stosować takich kolorów, jak szary, żółty lub różowy.
- Zwiększ wartość ustawienia [Szybkość faksu](#).
 - a. Otwórz [Menu konfiguracji](#).
 - b. Otwórz menu [Konfiguracja faksu](#).
 - c. Otwórz menu [Konfiguracja zaawansowana](#).
 - d. Otwórz menu [Szybkość faksu](#).
 - e. Wybierz prawidłowe ustawienie.
- Podziel duże zlecenia faksowania na mniejsze i wyślij je osobno.
- Zmień konfigurację faksu w panelu sterowania, tak aby ustawić niższą rozdzielczość.
 - a. Otwórz [Menu konfiguracji](#).
 - b. Otwórz menu [Konfiguracja faksu](#).
 - c. Otwórz menu [Konfiguracja zaawansowana](#).
 - d. Otwórz menu [Rozdzielczość faksu](#).
 - e. Wybierz prawidłowe ustawienie.

Niska jakość faksu

Faks jest niewyraźny lub jasny.

- Zwiększ rozdzielczość wysyłanych faksów. Rozdzielczość nie dotyczy odbieranych faksów.
 - a. Otwórz [Menu konfiguracji](#).
 - b. Otwórz menu [Konfiguracja faksu](#).
 - c. Otwórz menu [Konfiguracja zaawansowana](#).
 - d. Otwórz menu [Rozdzielczość faksu](#).
 - e. Wybierz prawidłowe ustawienie.

 **UWAGA:** Zwiększenie rozdzielczości obniża szybkość przesyłania.

- Włącz opcję [Korekcja błędów](#) w panelu sterowania.
 - a. Otwórz [Menu konfiguracji](#).
 - b. Otwórz menu [Usługi](#).
 - c. Otwórz menu [Usługa faksowania](#).

- d. Otwórz menu [Korekcja błędów](#).
- e. Wybierz ustawienie [Włącz](#).
- Sprawdź stan kaset z tonerem i wymień je w razie potrzeby.
- Poproś nadawcę o przyciemnienie za pomocą ustawienia kontrastu w urządzeniu wysyłającym faks, a następnie o ponowne wystanie faksu.

Faksy są obcięte lub drukowane na dwóch stronach

- Określ ustawienie [Standardowy format papieru](#). Faksy są drukowane na jednym formacie papieru, który został skonfigurowany w ustawieniach [Standardowy format papieru](#).
 - a. Otwórz [Menu konfiguracji](#).
 - b. Otwórz menu [Ustawienia systemu](#).
 - c. Otwórz menu [Ustawienia papieru](#).
 - d. Otwórz menu [Standardowy format papieru](#).
 - e. Wybierz prawidłowe ustawienie.
- Ustaw rodzaj i format papieru dla podajnika faksów.
- Włącz opcję [Dopasuj do strony](#), aby drukować dłuższe fakсы na papierze w formacie Letter lub A4.
 - a. Otwórz [Menu konfiguracji](#).
 - b. Otwórz menu [Konfiguracja faksu](#).
 - c. Otwórz menu [Konfiguracja zaawansowana](#).
 - d. Otwórz menu [Dopasuj do strony](#).
 - e. Wybierz ustawienie [Włącz](#).



UWAGA: Jeśli ustawienie [Dopasuj do strony](#) jest wyłączone, a dla ustawienia [Standardowy rozmiar papieru](#) wybrano wartość letter, oryginały w formacie legal będą drukowane na dwóch stronach.

Indeks

A

- AirPrint 60
- akcesoria
 - numery katalogowe 30
 - zamawianie 30
- aplikacje
 - pobieranie 110

C

- Centrum Serwisowe HP 138
- części zamienne
 - numery katalogowe 30
- czyszczenie
 - szyba 174, 179, 184
 - szyba podajnika dokumentów 168
 - ścieżka papieru 173

D

- domyślne, przywracanie 140
- domyślne ustawienia fabryczne, przywracanie 140
- druk na obu stronach
 - Mac 52
- drukowanie
 - z pamięci flash 62
- drukowanie dwustronne
 - Mac 52
 - ręczne (Mac) 52
 - ręczne (Windows) 49
 - system Windows 49
 - ustawienia (Windows) 49
- drukowanie mobilne, obsługiwane oprogramowanie 12
- drukowanie po obu stronach
 - ustawienia (Windows) 49
 - Windows 49
- Drukowanie w trybie Wi-Fi Direct 12, 55

- Drukowanie z urządzenia USB 62
- drukowanie z urządzeń przenośnych
 - urządzenia Android 61
- dupleks 68
- dupleks (drukowanie dwustronne)
 - ustawienia (Windows) 49
- duplekser
 - lokalizacja 3

E

- energia
 - zużycie 14
- etykiety
 - drukowanie 27
 - drukowanie (Windows) 50
 - orientacja 27
- etykiety, ładowanie 27
- Explorer, obsługiwane wersje
 - wbudowany serwer internetowy HP 112

F

- faks
 - kody szybkiego wybierania 105
 - rozwiązywanie ogólnych problemów 198
 - wysyłanie za pomocą oprogramowania 106
- faksowanie
 - za pomocą skanera płaskiego 104
 - z komputera (Windows) 106
 - z podajnika dokumentów 105
- faksy elektroniczne
 - wysyłanie 106
- folie
 - drukowanie (Windows) 50

G

- Główny podajnik wejściowy
 - ładowanie 21
 - ładowanie etykiet 27
 - ładowanie kopert 25
 - orientacja 21
- gniazdo zasilania
 - lokalizacja 3

H

- HP, wbudowany serwer internetowy (EWS)
 - funkcje 112
- HP EWS, korzystanie 112
- HP Utility 117
- HP Utility, komputery Mac 117
- HP Utility dla Mac
 - funkcje 117
- HP Utility do komputerów Mac
 - Bonjour 117

I

- Instalacja sieciowa 111
- Internet Explorer, obsługiwane wersje
 - wbudowany serwer internetowy HP 112

J

- jakość obrazu
 - sprawdzanie stanu wkładu z tonerem 172

K

- kaseta z tonerem
 - numery katalogowe 30
 - ustawienia progów niskiego stanu 141
 - używanie przy niskim stanie 141

kasety ze zszywkami
numery katalogowe 30

kasety z tonerem
numery katalogowe 30

koperta
orientacja 25

koperty, wkładanie 25

kopiowanie
dokumenty dwustronne 68
krawędzie dokumentów 181
optymalizacja pod względem
tekstu i obrazów 180
pojedyncze kopie 66
ustawianie formatu i rodzaju
papieru 179
wiele kopii 66

kopiowanie dwustronne 68

książka telefoniczna, faks
dodawanie pozycji 105

L

liczba kopii, zmienianie 66

liczba stron na arkusz
wybór (Windows) 50

liczba stron na arkuszu
wybieranie (Mac) 53

liczba stron na minutę 10

lista kontrolna
łączność bezprzewodowa 192
rozwiązywanie problemów z
faksem 197

M

Macintosh
HP Utility 117

materiały
ustawienia progu niskiego stanu
141
używanie przy niskim stanie 141
zamawianie 30

materiały eksploatacyjne
numery katalogowe 30
stan, wyświetlanie za pomocą
programu HP Utility dla Mac
117

menu aplikacji 110

Microsoft Word, faksowanie z 106

N

Netscape Navigator, obsługiwane
wersje
wbudowany serwer internetowy
HP 112

numery katalogowe
akcesoria 30
części zamienne 30
kaseata z tonerem 30
kasety ze zszywkami 30
kasety z tonerem 30
materiały eksploatacyjne 30

numery szybkiego wybierania
programowanie 105

O

obsługa klienta
online 138

opóźnienie uśpienia
ustawienie 129

oprogramowanie
HP Utility 117
wysyłanie faksów 106

Oprogramowanie HP Easy Scan (OS
X) 73

oprogramowanie HP ePrint 60

oprogramowanie HP Scan (system
Windows) 72

Oryginalne kasety HP 32

OS (system operacyjny)
obsługiwany 10

P

Pamięci flash
drukowanie z 62

pamięć
dołączona 10

panel sterowania
lokalizacja 2
pomoc 139

papier
wybieranie 175

papier, zamawianie 30

papier specjalny
drukowanie (Windows) 50

parametry akustyczne 14

parametry elektryczne 14

podajnik dokumentów 68
faksowanie 105

kopiowanie dokumentów
dwustronnych 68
problemy z podawaniem
dokumentów 145

podajniki
lokalizacja 2
pojemność 10
w komplecie 10

pojemnik wyjściowy
umiejscowienie 2

pomoc, panel sterowania 139

pomoc online, panel sterowania 139

pomoc techniczna
online 138

pomoc techniczna online 138

port sieciowy
umiejscowienie 3

port USB
lokalizacja 3

port USB bezpośredniego dostępu
umiejscowienie 2

porty interfejsów
lokalizacja 3

Priorytetowy podajnik wejściowy
ładowanie 18
ładowanie etykiet 27
ładowanie kopert 25
orientacja 18

problem z pobieraniem papieru
rozwiązywanie 143, 144

przeglądarka internetowa, wymagania
wbudowany serwer internetowy
HP 112

Przyborek urządzeń HP, korzystanie
112

przywracanie domyślnych ustawień
fabrycznych 140

R

Reguły dotyczące kaset 32

ręczne drukowanie dwustronne
Mac 52
system Windows 49
Windows 49

rodzaje papieru
wybór (Mac) 53

rodzaj papieru
wybór (Windows) 50

rozwiązania do druku mobilnego 10

- rozwiązywanie problemów
 - faks 198
 - faksy 197
 - problemy z podawaniem papieru 143
 - problemy z siecią 190
 - sieć bezprzewodowa 192
 - sieć przewodowa 190
 - sprawdzanie stanu wkładu z tonerem 172
- rozwiązywanie problemów z faksem
 - lista kontrolna 197
- S**
- sieci
 - instalacja drukarki 111
 - obsługiwane 10
- sieć bezprzewodowa
 - rozwiązywanie problemów 192
- skaner
 - czyszczenie szyby 174, 179, 184
 - czyszczenie szyby podajnika dokumentów 168
 - faksowanie 104
- skanowanie
 - z oprogramowania HP Easy Scan (OS X) 73
 - z oprogramowania HP Scan (Windows) 72
- specyfikacje
 - elektryczne i akustyczne 14
- stan
 - HP Utility, Mac 117
- sterowniki, obsługiwane 10
- sterowniki druku, obsługiwane 10
- system Windows
 - faksowanie za pomocą 106
- systemy operacyjne, obsługiwane 10
- systemy operacyjne (OS)
 - obsługiwane 10
- szyba, czyszczenie 174, 179, 184
- szyba, czyszczenie podajnika dokumentów 168
- T**
- tylne drzwiczki
 - lokalizacja 3
- U**
- urządzenia Android
 - drukowanie z 61
- Usługa HP ePrint 58
- Usługi sieciowe HP
 - aplikacje 110
 - włączanie 110
- usługi sieci Web
 - aplikacje 110
 - włączanie 110
- ustawienia
 - domyślne ustawienia fabryczne, przywracanie 140
 - ustawienia ekonomiczne 129
 - ustawienia sieciowego duplexu, zmiana 123
 - ustawienia szybkości łącza sieciowego, zmiana 123
 - ustawienie EconoMode 129, 177
- W**
- waga, drukarka 13
- wbudowany serwer internetowy
 - przypisywanie haseł 125
- wbudowany serwer internetowy (EWS)
 - funkcje 112
- wiele stron na arkuszu
 - drukowanie (Mac) 53
- wiele stron na jednym arkuszu
 - drukowanie (Windows) 50
- witryny
 - obsługa klienta 138
- wł./wyt., umiejscowienie przycisku 2
- Word, faksowanie z 106
- wsparcie techniczne
 - online 138
- wyjściowy, pojemnik
 - lokalizacja 2
- wyłącznik zasilania, umiejscowienie 2
- wyłącz z opóźnieniem
 - ustawienie 130
- wymagania dotyczące przeglądarki
 - wbudowany serwer internetowy HP 112
- wymagania systemowe
 - wbudowany serwer internetowy HP 112
- wymiary, drukarka 13
- wysyłanie faksów
 - za pomocą oprogramowania 106
- Z**
- Zablokuj
 - formatyzator 126
- zacięcia
 - lokalizowanie 147
- zakłócenia w sieci bezprzewodowej: 195
- zamawianie
 - materiały eksploatacyjne i akcesoria 30
- zestawy konserwacyjne
 - numery katalogowe 30

