

Desert Rustler

Fire Wheeler 2

Green Dasher 2

Blue Speeder 2

#370160115

#370160118

#370160119

#370160120

Carrera®

RC

- D** *Montage- und Betriebsanleitung*
- GB USA** *Assembly and operating instructions*
- F** *Instructions de montage et d'utilisation*
- E** *Instrucciones de montaje y de servicio*
- I** *Istruzioni per il montaggio e l'uso*
- NL** *Montage- en gebruiksaanwijzing*
- P** *Instruções de montagem e modo de utilização*
- S** *Monterings- och bruksanvisning*
- FIN** *Asennus- ja käyttöohje*
- PL** *Instrukcja montażu i obsługi*
- H** *Szerelési és használati utasítás*
- SLO** *Navodila za montažo in uporabo*
- CZ** *Návod k montáži a obsluze*
- SK** *Návod na montáž a obsluhu*
- HR** *Uputa za montažu i uporabu*
- N** *Montajse- og bruksanvisning*
- DK** *Monterings- og driftsvejledning*
- TR** *Montaj ve işletme kılavuzu*
- Arabic** *إرشادات التركيب و الأستخدام*

RC
Power

carrera-rc.com

Made in China, Huizhou

Sicherheitsbestimmungen · Safety instructions · Consignes de sécurité
Disposiciones de seguridad · Norme di sicurezza · Veiligheidsbepalingen
Prescrições de segurança · Säkerhetsbestämmelser · Turvallisuuohjeet
Zasady bezpieczeństwa · Biztonsági rendelkezések · Varnostna določila
Bezpečnostní předpisy · Bezpečnostné predpisy · Sigurnosne odredbe
Sikkerhetsbestemmelser · Sikkerhedsbestemmelser · Emniyet kaideleri

أنظمة السلامة

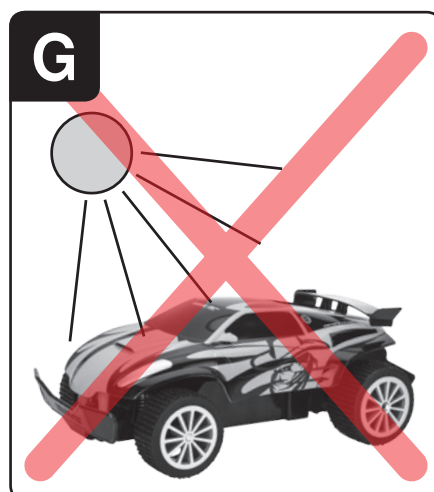
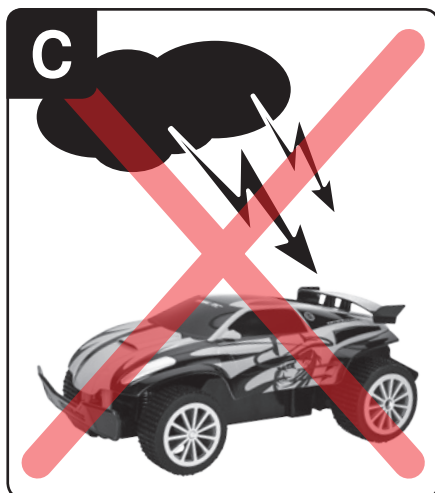

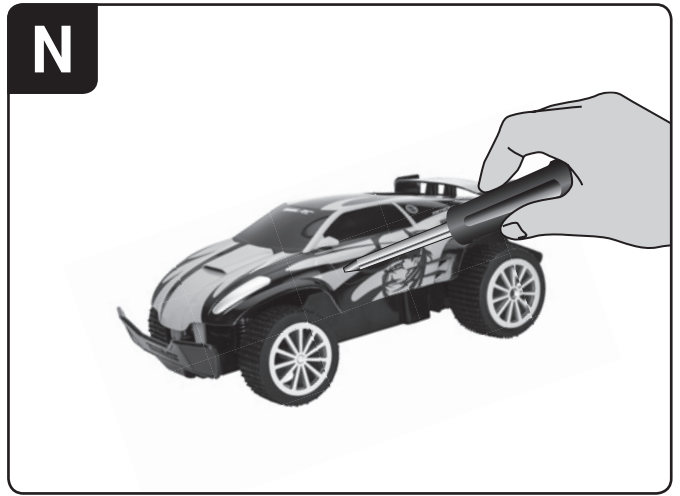
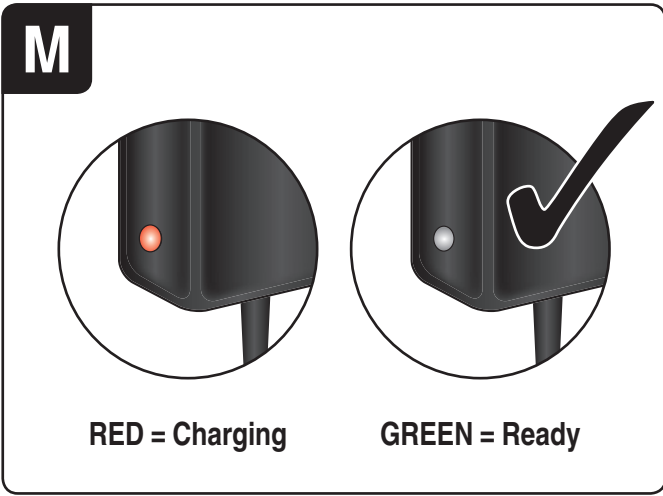
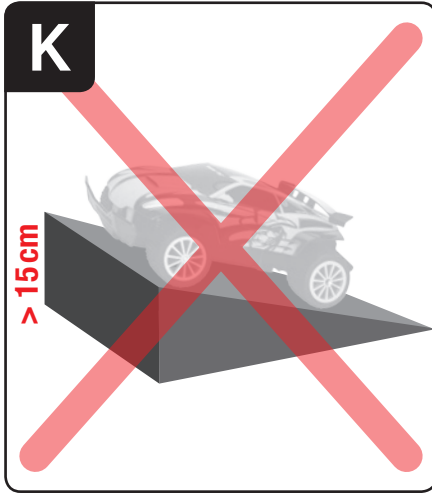
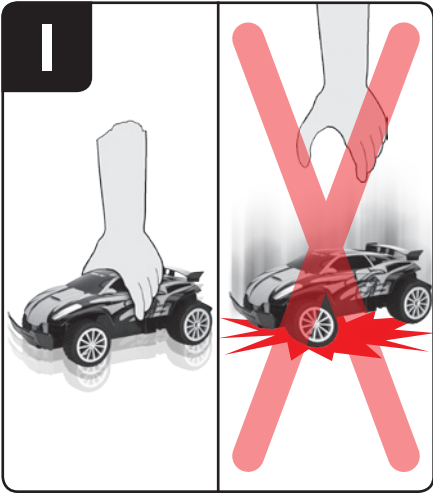

1

* Nur ein Modell enthalten · Contains only one model · contient un seul modèle · Contiene sólo un modelo · Contiene un solo modellino · Bevat slechts één model · Contém só uma miniatura · Endast en modell · Sisältää vain yhden radio-ohjattavan · Zawiera tylko jeden model · Csak egy modell tartalmaz · Vključen samo en model · Obsahuje pouze jeden model · Inneholder kun samme modell · Inneholder kun én model · لا يحتوي إلا على نموذج واحد فقط · Sadece tek modeli dahildir

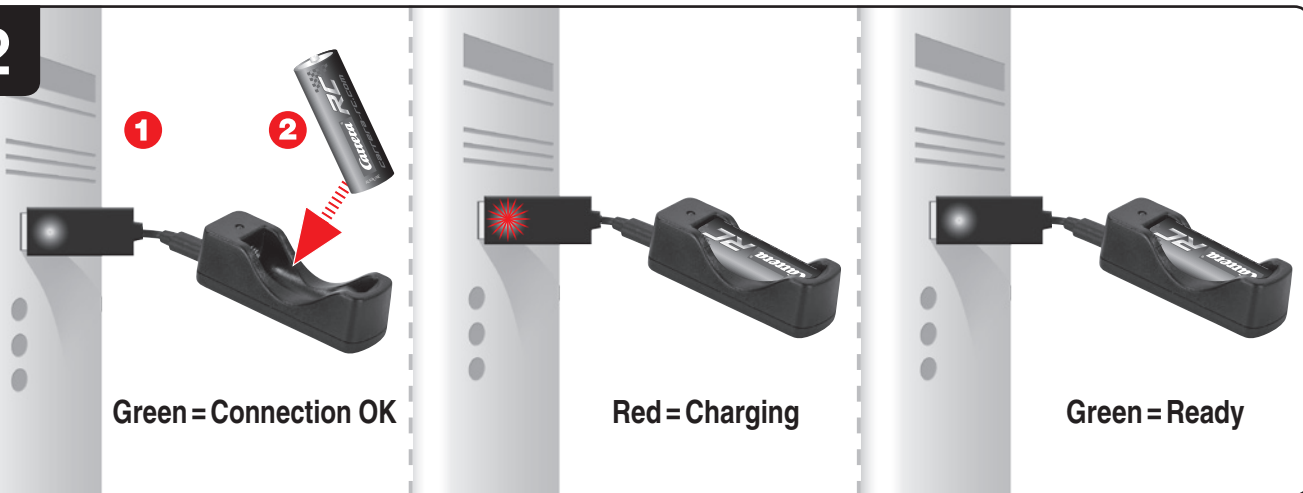
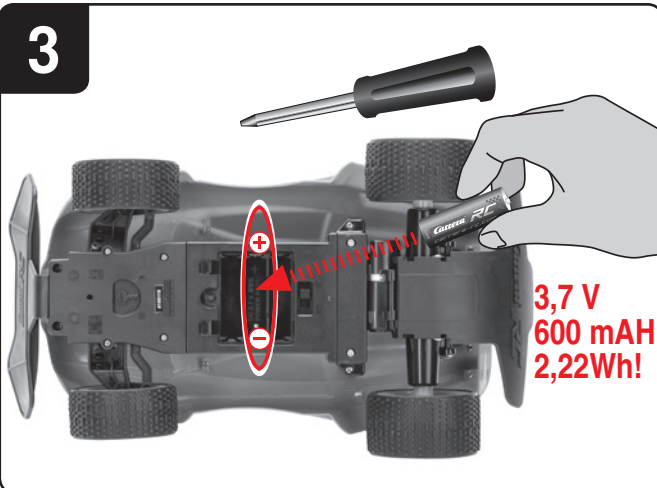
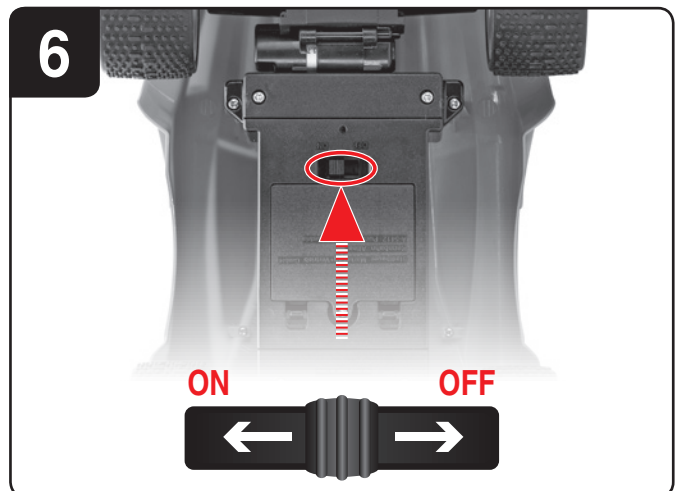
2**3****4****5****6**

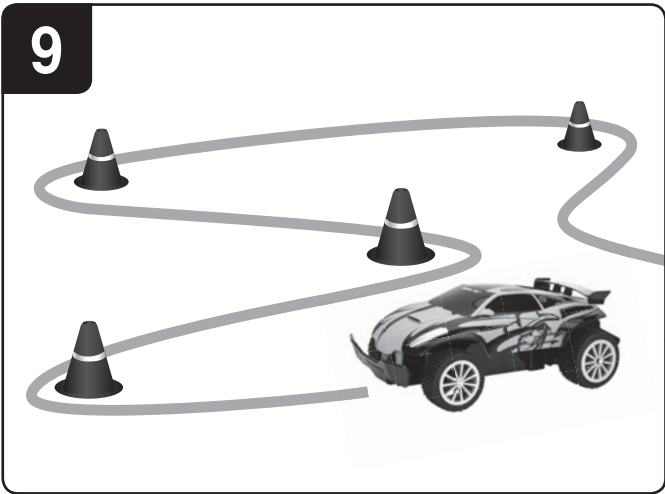
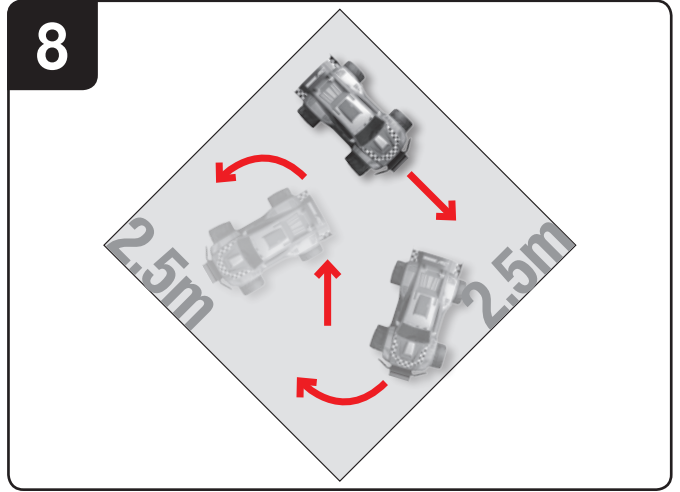
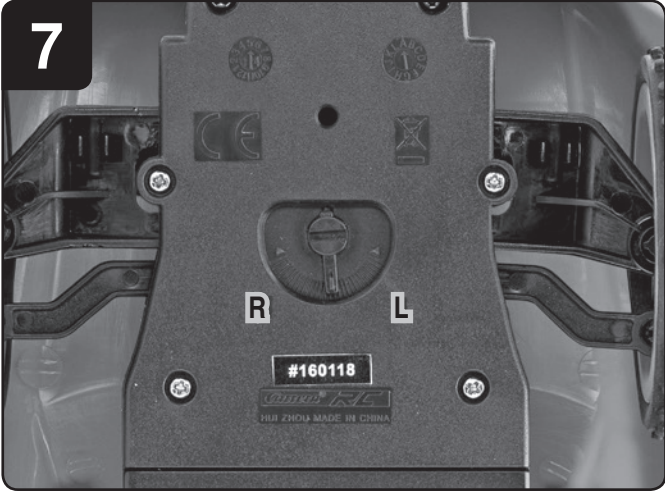

Sehr geehrter Kunde

Wir beglückwünschen Sie zum Kauf Ihres Carrera RC-Modellautos, das nach dem heutigen Stand der Technik gefertigt wurde. Da wir stets um Weiterentwicklung und Verbesserung unserer Produkte bemüht sind, behalten wir uns eine Änderung in technischer Hinsicht und in Bezug auf Ausstattung, Materialien und Design jederzeit und ohne Ankündigung vor. Aus geringfügigen Abweichungen des Ihnen vorliegenden Produkts gegenüber Daten und Abbildungen dieser Anleitung können daher keinerlei Ansprüche abgeleitet werden. Diese Bedienungs- und Montageanleitung ist Bestandteil des Produkts. Bei Nichtbeachtung der Bedienungsanleitung und der enthaltenen Sicherheitsanweisungen erlischt der Garantieanspruch. Bewahren Sie diese Anleitung zum Nachlesen und für die eventuelle Weitergabe des Modells an Dritte auf.

Die aktuellste Version dieser Bedienungsanleitung und Informationen zu erhältlichen Ersatzteilen finden Sie auf carrera-rc.com im Servicebereich.

Garantiebedingungen

Bei den Carrera-Produkten handelt es sich um technisch hochwertige Spielzeuge, die sorgfältig behandelt werden sollten. Beachten Sie bitte unbedingt die Hinweise in der Bedienungsanleitung. Alle Teile werden einer sorgfältigen Prüfung unterzogen (technische Änderungen und Modelländerungen, die der Verbesserung des Produktes dienen, sind vorbehalten).

Sollten dennoch Fehler auftreten, wird eine Garantie im Rahmen der nachstehenden Garantie-Bedingung gewährt:

Die Garantie umfasst nachweisliche Material- oder Fabrikationsfehler, die zum Zeitpunkt des Kaufes des Carrera-Produkts vorhanden waren. Die Garantiefrist beträgt vom Verkaufsdatum an gerechnet 24 Monate. Ausgeschlossen ist der Garantieanspruch auf Verschleißteile (wie z.B. Carrera RC Akkus, Antennen, Reifen, Getriebeteile etc.), Schäden durch unsachgemäße Behandlung/Nutzung (wie z.B. hohe Sprünge über der empfohlenen Höhenangabe, fallenlassen des Produkts etc.) oder bei Fremdeingriffen. Die Reparatur darf nur durch die Firma Stadlbauer Marketing + Vertrieb GmbH oder ein von dieser autorisiertes Unternehmen ausgeführt werden. Im Rahmen dieser Garantie wird nach Wahl der Stadlbauer Marketing + Vertrieb GmbH das Carrera-Produkt als Ganzes oder nur die defekten Teile ausgetauscht oder gleichwertiger Ersatz gewährt. Von der Garantie ausgeschlossen sind Transport-, Verpackungs- und Fahrtkosten sowie vom Käufer zu vertretende Schäden. Diese sind vom Käufer zu tragen. Die Garantieansprüche können ausschließlich vom Ersterwerber des Carrera-Produkts in Anspruch genommen werden.

Anspruch auf die Garantieleistung besteht nur dann, wenn

- die ordnungsgemäß ausgefüllte Karte zusammen mit dem defekten Carrera-Produkt, der Kaufquittung/der Rechnung/dem Kassenzettel eingesandt wird.
- keine eigenmächtigen Änderungen an der Garantiekarte vorgenommen wurden.
- das Spielzeug gemäß der Bedienungsanleitung behandelt und bestimmungsgemäß genutzt wurde.
- die Schäden/Fehlfunktionen nicht auf höhere Gewalt oder betriebsbedingten Verschleiß zurückzuführen sind.

Garantiekarten können nicht ersetzt werden.

Hinweis für EU-Staaten: Es wird auf die gesetzliche Gewährleistungspflicht des Verkäufers hingewiesen, dass nämlich diese Gewährleistungspflicht durch gegenständliche Garantie nicht eingeschränkt wird.

Bei Fragen wenden Sie sich bitte an die Carrera RC Service Hotline: +49 911 7099-330 (D) bzw. +43 662 88921-330 (AT) oder besuchen Sie unsere Webseite carrera-rc.com im Servicebereich.

Konformitätserklärung

Hiermit erklärt Stadlbauer Marketing + Vertrieb GmbH, dass sich dieses Modell einschließlich Controller in Übereinstimmung mit den grundlegenden Anforderungen folgender EG-Richtlinien: EG Richtlinien 2009/48/EC und 2014/30/EU über die elektromagnetische Verträglichkeit und den anderen relevanten Vorschriften der Richtlinie 1999/5/EG (R&TTE) befindet. Die Original-Konformitätserklärung kann unter carrera-rc.com angefordert werden.



Maximale Funkfrequenzleistung <10dBm

Warnhinweise!



ACHTUNG! Dieses Spielzeug ist nicht geeignet für Kinder unter 3 Jahren, wegen verschluckbarer Kleinteile.

ACHTUNG!

Funktionsbedingte Klemmgefahr! Entfernen Sie alle Verpackungsmaterialien und Befestigungsdrähte, bevor Sie dieses Spielzeug dem Kind übergeben. Für Informationen und etwaige Fragen, bewahren Sie bitte Verpackung und Adresse auf.



Das hier abgebildete Symbol der durchgestrichenen Mülltonnen soll Sie darauf hinweisen, dass leere Batterien, Akkumulatoren, Knopfzellen, Akkupacks, Gerätebatterien, elektrische Altgeräte etc. nicht in den Hausmüll gehören, da sie der Umwelt und Gesundheit schaden. Helfen Sie bitte mit, Umwelt und Gesundheit zu erhalten und sprechen Sie auch mit Ihren Kindern über die ordentliche Entsorgung gebrauchter Batterien und elektrischer Altgeräte. Batterien und elektrische Altgeräte sollen bei den bekannten Sammelstellen abgegeben werden. So werden sie ordnungsgemäßem Recycling zugeführt. Ungleiche Batterietypen oder neue und gebrauchte Batterien dürfen nicht zusammen verwendet werden. Keine AAA-Akkus (nicht im Lieferumfang enthalten) für den Controller verwenden. Leere Batterien aus dem Spielzeug herausnehmen. Nicht aufladbare Batterien dürfen aufgrund des Explosionsrisikos nicht aufgeladen werden.

ACHTUNG! Nur Kindern von mindestens 8 Jahren ist der Gebrauch des Batterieladegerätes zu erlauben. Es ist eine ausreichende Anweisung zu geben, die das Kind in die Lage versetzt, das Batterieladegerät auf sichere Art zu verwenden und es ist klarzustellen, dass es kein Spielzeug ist und nicht damit gespielt werden darf. Das Ladegerät kann von Kindern ab einem Alter von acht (8) Jahren und von Personen

mit eingeschränkten physischen, sensorischen oder geistigen Fähigkeiten oder einem Mangel an Erfahrung und/oder Wissen verwendet werden, wenn sie beaufsichtigt werden oder bezüglich des sicheren Gebrauchs des Geräts unterwiesen wurden und die daraus resultierenden Gefahren verstanden haben. Kinder dürfen nicht mit dem Ladegerät spielen.

Dem Kind ist die Anweisung zu geben, nicht wiederaufladbare Batterien wegen der Explosionsgefahr nicht wieder aufzuladen und es nicht auszuprobieren. Der Erwachsene muss dem Kind bewusst machen, dass es nicht versuchen darf, nicht wiederaufladbare Batterien bzw. wiederaufladbare Batterien des falschen Typs zu laden, da hierbei Explosionsrisiko besteht. Reinigung und Benutzerwartung dürfen nicht durch Kinder ohne Aufsicht durchgeführt werden. **Kinder jünger als 8 Jahre sind vom Ladegerät und der Anschlussleitung fernzuhalten.**

Zum Aufladen darf nur das mitgelieferte Ladegerät verwendet werden.

Die Verwendung eines anderen Ladegerätes kann zu einer dauerhaften Beschädigung des Akkus sowie benachbarter Teile führen und körperliche Schäden verursachen!

Bei regelmäßigem Gebrauch des Ladegeräts, muss dieses am Kabel, Anschluss, Abdeckungen und anderen Teilen kontrolliert werden.

Das externe flexible Außenkabel dieses Ladegeräts kann nicht ausgetauscht werden. Wenn das Kabel des Ladegeräts beschädigt ist, muss das Ladegerät verschrottet werden und durch ein gleiches Modell ersetzt werden.

Ladegeräte die mit dem Modell verwendet werden, müssen regelmäßig auf Schäden am Kabel, Anschluss, Abdeckungen und anderen Teilen kontrolliert werden. Im Schadensfall dürfen diese nicht mehr verwendet und müssen verschrottet werden.

Sicherheitsbestimmungen

A Ein Carrera RC-Fahrzeug ist ein ferngesteuertes, mit speziellen Fahrakkus betriebenes Modellauto. Es dürfen nur die original Carrera RC Li-Ion-Akkus verwendet werden. Entfernen Sie den Akku aus dem Fahrzeug bevor Sie diesen aufladen.

B Das Carrera RC-Fahrzeug ist ausschließlich für Hobbyzwecke ausgelegt und darf nur auf dafür vorgesehenen Bahnen und Plätzen gefahren werden. **ACHTUNG!** Verwenden Sie das Carrera RC-Fahrzeug nicht im Straßenverkehr.

C Fahren Sie auch nicht unter Hochspannungsleitungen oder Funkmasten oder bei Gewitter! Atmosphärische Störungen können zu einer Funktionsstörung führen. Bitte warten Sie bei großen Temperaturunterschieden zwischen Lagerraum und Fahrplatz bis sich das Fahrzeug akklimatisiert hat, um die Bildung von Kondenswasser und daraus resultierende Funktionsstörungen zu vermeiden.

D Fahren Sie mit diesem Produkt niemals auf Grasflächen. Sich fest wickelndes Gras kann die Achsendrehung behindern und den Motor erhitzen. Mit einem Carrera RC-Fahrzeug dürfen keine Güter, Personen oder Tiere transportiert werden.

E Fahren Sie mit dem Carrera RC-Fahrzeug niemals bei Regen oder Schnee im Freien. Das Fahrzeug darf nicht durch Wasser, Pfützen oder Schnee fahren und muss im trockenen gelagert werden.

F Benutzen Sie das Fahrzeug niemals in der Nähe von Flüssen, Teichen oder Seen, damit das Carrera RC-Fahrzeug nicht ins Wasser fällt. Vermeiden Sie das Fahren auf Strecken, die ausschließlich aus Sand bestehen.

G Setzen Sie das Carrera RC-Fahrzeug keiner direkten Sonneneinstrahlung aus. Um Überhitzungen der Elektronik im Fahrzeug zu vermeiden, müssen bei einer Temperatur von über 35°C regelmäßig kurze Ruhepausen eingelegt werden.

H Setzen Sie das Carrera RC-Fahrzeug niemals permanenten Lastwechsel, d.h. ständigem Vor- und Zurückfahren, aus.

I Stellen Sie das Fahrzeug immer von Hand auf dem Boden ab. Werfen Sie das Fahrzeug niemals aus dem Stand auf den Boden.

K Vermeiden Sie Sprünge von Schanzen oder Rampen mit Höhen über 15 cm.

L Verwenden Sie niemals scharfe Lösungsmittel zur Reinigung Ihres Modells.

M Um zu vermeiden, dass das Carrera RC-Fahrzeug mit Störungen im Steuerungssystem und dadurch unkontrolliert fährt, sind die Batterien des Controllers und des Fahrzeugakkus auf einwandfreien Ladezustand hin zu überprüfen. Ladegeräte und Netzteile nicht kurzschließen.

N Die korrekte Montage des Carrera RC-Fahrzeugs muss stets vor und nach jeder Fahrt überprüft werden, gegebenenfalls Schrauben und Muttern nachziehen.

Bedienungshinweise

Lieferumfang

- 1x Carrera RC Fahrzeug
1x Controller
1x USB-Ladekabel mit Ladeschale
1x Akku
2x 1,5 V Micro AAA Batterien (nicht wiederaufladbar)

Aufladen des Akkus am Computer

2 Achten Sie darauf, dass Sie den mitgelieferten Lithium Ionen-Akku nur mit dem mitgelieferten Lithium Ionen-Ladegerät (USB-Ladekabel) laden. Wenn Sie versuchen den Akku mit einem anderen Lithium Ionen-Akku Ladegerät oder einem anderen Ladegerät zu laden, kann dies zu schweren Schäden führen. Sie können den Akku mit dem dazugehörigen USB-Ladekabel an einem USB Port eines Computers Controller laden:

- Verbinden Sie das USB-Ladekabel mit dem USB-Port eines Computers **1**. Die LED am USB-Ladekabel leuchtet grün auf und zeigt an, dass die Ladeeinheit ordnungsgemäß mit dem Computer verbunden ist. Legen Sie den Akku in die Ladeschale am USB Kabel **2**. Die LED am USB-Ladekabel leuchtet rot auf und zeigt an, dass der Akku geladen wird. Das USB-Ladekabel ist so hergestellt, dass verkehrte Polarität ausgeschlossen ist.
- Es dauert ungefähr 90 Minuten, um einen entladenen Akku (nicht tiefentladenen) wieder aufzuladen. Wenn der Akku voll ist, leuchtet die LED-Anzeige am USB-Ladekabel wieder grün auf.

Hinweis: Bei der Auslieferung ist der enthaltene Lithium Ionen-Akku teilgeladen. Daher könnte der erste Ladevorgang etwas kürzer dauern.

Laden Sie den Akku unbedingt nach Gebrauch wieder auf um eine sog. Tiefentladung des Akkus zu vermeiden. Der Akku muss nach Gebrauch mind. 20 Minuten abkühlen, bevor er wieder vollständig geladen werden darf. Eine Nichtbeachtung dieser Pause kann zu einem defekten Akku führen. Laden Sie den Akku von Zeit zu Zeit (ca. alle 2–3 Monate) auf. Eine Nichtbeachtung der o.g. Handhabung des Akkus kann zu einem Defekt führen.

Einsetzen des Akkus

3 Entfernen Sie mit einem Schraubenzieher den Deckel des Akkufachs beim Carrera RC-Fahrzeug. Setzen Sie den Carrera RC Akku in das Fahrzeug ein. Achten Sie auf die richtige Polarität. Schrauben Sie den Deckel mit einem Schraubenzieher wieder zu.

Einsetzen der Batterien

4 Öffnen Sie das Batteriefach mit einem Schraubendreher und setzen Sie die Batterien in den Controller ein. Achten Sie auf die richtige Polarität. Schrauben Sie den Deckel mit einem Schraubenzieher wieder zu.

Jetzt kann die Fahrt losgehen

Das Carrera RC Fahrzeug und der Controller sind werkseitig gebunden.

5 1. Schalten Sie das Fahrzeug am ON-/OFF-Schalter ein. Die LED auf der Oberseite des Fahrzeugs blinkt rhythmisch.

6 2. Schalten Sie den Controller ein. Die LED am Controller blinkt rhythmisch. Nach ein paar Sekunden leuchten die LED am Fahrzeug und am Controller permanent. Die Bindung ist abgeschlossen.

7 **Justieren der Lenkung**
Stellt sich beim Betrieb des Carrera RC-Fahrzeugs heraus, dass das Fahrzeug nach rechts oder links zieht, kann durch den auf der Zeichnung ersichtlichen Justierungsschalter die Fahrspur korrigiert werden.

Lass uns üben!

8 **Achtung dieses Fahrzeug erreicht hohe Geschwindigkeiten.** Bitte üben Sie auf einer leeren Fläche mit mind. 2,5x2,5 Metern Größe. **Bedienen Sie beim ersten Mal sehr vorsichtig den Gashebel.**

9 Bauen Sie mit Eckbegrenzungen oder leeren Büchsen usw. eine Carrera RC-Fahrzeug Rennstrecke auf einer großen, freien Fläche. Die grundlegende Steuertechnik beim Fahren mit einem Carrera RC-Fahrzeugs ist: auf Geraden schnell fahren und in den Kurven abbremsen.

- **Beim Wechsel vom ersten zum zweiten Akku muss eine Fahrpause von mindestens 10 Minuten eingehalten werden. Beim darauf folgenden Wechsel muss unbedingt eine Ruhepause von mindestens 20 Minuten eingehalten werden.**
- **Permanenter Motoreinsatz vermeiden.**
- **Schaltet sich das Fahrzeug mehrmals kurz hintereinander von selbst ab, ist der Akku leer. Bitte laden Sie den Akku.**
- **Zum Ausschalten nach der Fahrt umgekehrte Reihenfolge einhalten.**
- **Nach der Fahrt den Akku herausnehmen bzw. abklemmen. Laden Sie den Akku unbedingt nach Gebrauch wieder auf, um eine sog. Tiefentladung des Akkus zu vermeiden. Der Akku muss nach Gebrauch mind. 20 Minuten abkühlen, bevor er wieder vollständig geladen werden darf.**
- **Lagern Sie den Akku immer außerhalb des Fahrzeuges.**
- **Das Carrera RC-Fahrzeug nach der Fahrt säubern.**

Controller-Funktionen

10 Full Function

Mit den Joysticks können Sie das Fahrzeug in alle Richtungen lenken:

Joystick links: vorwärts, rückwärts

Joystick rechts: links, rechts

11

Die LED am Controller leuchtet sobald Sie einen der beiden Joysticks nach oben oder nach unten bzw. nach rechts oder nach links bewegen.

12

Wenn Sie keinen Joystick betätigen ist die LED aus, unabhängig davon ob der ON/OFF-Schalter auf ON- oder OFF steht.

Problemlösungen

Problem: Modell fährt nicht.

Ursache: Schalter am Controller oder/und Modell steht/stehen auf „OFF“.

Lösung: Einschalten.

Ursache: Schwacher oder gar kein Akku im Modell.

Lösung: Geladenen Akku einlegen.

Ursache: Das Auto ist an einem Hindernis stehen geblieben.

Lösung: Der Überspannungsschutz hat das Auto abgeschaltet. ON/OFF Schalter am Fahrzeug einmal auf OFF, dann wieder auf ON schalten und auf einer freien Fläche platzieren.

Ursache: Schwacher Akku/Batterie im Controller oder Modell.

Lösung: Geladenen Akku oder Batterie einlegen.

Ursache: Das Modell wurde beim letzten Gebrauch nicht ausgeschaltet und der Akku ist leer.

Lösung: Bitte laden Sie den Akku auf.

Ursache: Das Fahrzeug ist sehr warm.

Lösung: Fahrzeug und Controller ausschalten und das Fahrzeug etwa 30 Minuten abkühlen lassen.

Problem: Keine Kontrolle.

Ursache: Fahrzeug setzt sich ungewollt in Bewegung.

Lösung: Zuerst Controller einschalten, dann erst das Fahrzeug.

5 6 7

Irrtum und Änderungen vorbehalten

Farben/endgültiges Design – Änderungen vorbehalten

Technische und designbedingte Änderungen vorbehalten

Piktogramme = Symbolfotos



Dear customer

Congratulations on purchasing a Carrera RC model car, manufactured in accordance with the latest technology. As it is our constant endeavour to develop and improve our products, we reserve the right to make modifications, either of a technical nature or with respect to features, materials, and design, at any time, and without prior notice. For this reason, no claims will be accepted for any slight deviations in your product from the data and illustrations contained in these instructions. These operating and assembly instructions are an integral part of the product. Non-observance of these operating instructions and the safety instructions they contain will render the guarantee null and void. These instructions are to be kept for future reference and in the event that the product is passed on to a third party.

For the latest version of these operating instructions and information on replacement and spare parts available, please visit carrera-rc.com in the service area.

Guarantee conditions

A Carrera product is built to high technical standards and is to be treated with care. Please ensure that you observe all the instructions contained in this guide. All components have been subjected to careful inspection (technical modifications and alterations to the model for the purpose of product improvement are reserved).

Should any faults nevertheless occur, guarantee is assumed within the scope of the following conditions:

The guarantee covers demonstrable material or manufacturing defects that existed at the time that the Carrera product was purchased. The guarantee period is 24 months beginning with the date of purchase. The guarantee does not extend to wearing parts (such as Carrera RC rechargeable batteries, antennas, tyres, gearbox components etc.), damage caused by improper treatment or use (such as performing jumps in excess of the recommended height, dropping the product etc.), or unauthorised intervention. Repair may only be performed by Stadlbauer Marketing + Vertrieb GmbH itself or by a company it has authorised to do so. Within the scope of this guarantee, either the product as a whole or only the defective components will be replaced or equivalent substitution performed, as deemed appropriate by Stadlbauer Marketing + Vertrieb GmbH. The guarantee does not cover transport, packaging or travel costs or any damage for which the buyer is responsible. These costs are to be covered by the buyer. Guarantee claims will only be accepted from the original purchaser of the Carrera product.

Guarantee claims can only be accepted when:

- The card has been filled in properly and sent in together with the defective Carrera product and the purchase receipt/invoice/cash-register receipt.
- No unauthorised alterations have been made by the buyer to the guarantee card.
- The toy has been treated in accordance with the operating instructions and subjected to its intended use.
- The damage/faulty operation is not due to acts of God or normal wear and tear.

Guarantee cards cannot be replaced.

Note for EU countries: Reference is hereby made to the seller's statutory guarantee obligation, to the extent that this guarantee obligation is not restricted by the product guarantee.

Declaration of conformity

Stadlbauer Marketing + Vertrieb GmbH hereby declares that this model including the controller conforms with the fundamental requirements of the following EC directives: EC Directives 2009/48/EC and 2014/30/EU regarding electromagnetic compatibility and the other relevant regulations of Directive 1999/5/EC (R&TTE). The original declaration of conformity can be requested from carrera-rc.com.



2.4
GHz

Maximum radio-frequency power transmitted <10 dBm

Warning!



WARNING! This toy contains small parts which can be swallowed and is therefore not suitable for children under 3 years of age.

WARNING! danger of pinching during operation! Remove all packaging materials and wire fastenings before handing the toy over to the child. Please retain the packaging and address for information and in the event of any questions.



This symbol, showing refuse bins with a cross through them, denotes that empty batteries, rechargeable batteries, button cells, rechargeable battery packs, equipment batteries, disused electrical equipment, etc. should not be disposed of in domestic refuse, as they are harmful to the environment and health. Please help to preserve environment and health and talk to your children about the correct disposal of used batteries and disused electrical equipment.

Batteries and disused electrical equipment should be handed in to the usual collection points where they can be properly recycled. Do not mix dissimilar battery types or employ new and used batteries together. Do not use AAA size rechargeable batteries (not included) in the controller. Empty batteries should be removed from the product. Do not recharge non-rechargeable batteries due to risk of explosion.

WARNING! Only allow children at least 8 years old to use the battery charger. Give sufficient instruction so that the child is able to use the battery charger in a safe way and explain that it is not a toy and must not be played with. This appliance can be used by children aged from 8 years and above and persons with reduced physical, sensory or mental capabilities or lack of experience and knowledge if they have been given supervision or instruction concerning use of the appliance in a safe way and understand the hazards involved.

Children shall not play with the appliance. Instruct the child not to try and recharge non-rechargeable batteries because of the danger of eruption. The adult must make the child aware of the fact that he or she must not carry out experiments with

Instruction Manual

Contents of package

- 1**
- 1x Carrera RC Vehicle
 - 1x Controller
 - 1x USB charger cable and charging cradle
 - 1x Rechargeable Battery
 - 2x 1.5 V Micro AAA batteries (non-rechargeable)

Charging the rechargeable battery via computer

- 2** Take care only to charge the lithium ion battery supplied with the lithium ion charging unit (USB charger cable) also supplied.

If you attempt to recharge the battery with any other lithium ion battery charger or any other type of charger, this may result in serious damage.

You can recharge the rechargeable battery with the respective USB charger cable from a USB port of a computer:

- Connect the USB charger cable with the USB port of a computer **1**. The LED on the USB charger cable lights green and indicates that the charger is correctly connected to the computer. Place the rechargeable battery in the charging cradle on the USB cable **2**. The LED on the USB charger cable lights red to indicate that the battery is being charged. The USB charger cable is so designed that reversed polarity is not possible.
- It lasts about 90 minutes to recharge a discharged (NOT a deep-discharged) battery. When the battery is fully charged, the LED display on the USB charger cable lights green again.

Note: when delivered, the lithium ion rechargeable battery contained is already part-charged, so the first charging operation will not last so long.

Always recharge the battery after use to prevent its becoming deep discharged. After use, the battery must be allowed to cool down for at least 20 minutes before it can be fully recharged. Failure to observe this pause may damage the battery. Recharge the battery occasionally (suggested every 2–3 months).

Failure to treat the battery as described above can lead to its becoming defective.

recharging non-rechargeable batteries and incorrect types of rechargeable batteries due to the danger of explosion. Cleaning and user maintenance shall not be made by children without supervision. **Keep the charger and its cord out of reach of children less than 8 years.**

The appliance is only to be used with the power supply unit provided with the appliance. The use of a different power supply unit may lead to the permanent damage of the battery and neighbouring parts, as well as physical injury! If regular use of the charger, check cable, connector, lids and other parts of this charger. The external flexible cable of this charger cannot be replaced. If the cable is damaged, it is necessary to scrap the charger and replace it by a charger of the same model.

Battery chargers used with the toy are to be regularly examined for damage to the cord, plug, enclosure and other parts, and in the event of such damage, they must not be used and shall be scrapped.

FCC statement

This device complies with Part 15 of the FCC Rules. Operation is subject to the following two conditions:

- (1) this device may not cause harmful interference, and
 - (2) this device must accept any interference received, including interference that may cause undesired operation.
- Changes or modifications not expressly approved by the party responsible for compliance could void the user's authority to operate the equipment.

Safety instructions

A A Carrera RC vehicle is a remote-controlled model car that uses special rechargeable batteries for this purpose. Only original Carrera RC Li-Ion rechargeable batteries may be used. Rechargeable batteries are to be removed from the toy before being charged.

B The Carrera RC vehicle is designed for hobby use only and may only be operated on tracks and in spaces especially intended for this purpose. **WARNING!** Do not use the Carrera RC vehicle in road traffic.

C Do not operate the car beneath overhead high-voltage cables or broadcasting masts or during a storm! Atmospheric disturbances can affect the operation of the vehicle. When there a large temperature differences between

your car's garage and the running track, please wait until the vehicle has had time to acclimatise. This will help prevent condensation forming and the possibility of malfunctions resulting.

D Never operate the product on grass surfaces. There is the risk of grass hindering the movement of the axles, which can lead to the motor overheating. Do not use the Carrera RC vehicle for transporting goods, persons or animals.

E Never use the Carrera RC vehicle outdoors during rain or snowfall. The car must not be run through water, puddles and snow, and must always be kept stored in a dry place.

F Never operate the vehicle near rivers, ponds or lakes, to avoid the risk of the Carrera RC car falling into the water. Avoid running on courses which are laid exclusively with sand.

G Do not expose the Carrera RC vehicle to direct sunlight. To avoid the electronics in the car overheating, when temperatures are above 35 °C, regular short pauses in operation are essential.

H Never subject the Carrera car to repeated changes of load – that means continuously reversing it.

I Always place the car on the floor by hand. Never throw the car on the floor from a standing position.

K Avoid jumping from jumps or ramps higher than 15 cm (0.49 ft.).

L Never use strong solvents for cleaning the car.

M To avoid malfunctions to the control system resulting in uncontrolled operation of the Carrera RC vehicle, check that the controller batteries and the rechargeable batteries in the vehicle have sufficient charge. Supply terminals are not to be short-circuited.

N The Carrera RC vehicle must be inspected before and after operation, each time it is used, to ensure that it has not become disassembled. Any screws or nuts that may have become loosened during operation must be tightened.

Installing the rechargeable battery

3 Using a screwdriver, remove the cover of the battery compartment in the Carrera RC car. Place the Carrera RC battery in the vehicle. Ensure the polarity is correct. Replace the compartment cover using a screwdriver.

Inserting the batteries

4 Open the battery compartment with a screwdriver and insert the batteries in the remote control. Ensure the polarity is correct. Replace the compartment cover using a screwdriver.

Now you can drive the car

The Carrera RC car and the remote control are bound as a factory setting.

5 1. Switch the car ON at the ON/OFF switch. The LED on top of the car will flash rhythmically.

6 2. Switch on the controller. The LED on top of the controller will flash rhythmically.

After a few seconds, the LEDs on the car and on the controller will light continuously, meaning the bind has been made.

7 Adjusting the steering

If the Carrera RC vehicle is found to pull towards the left or right while moving, use the adjuster control shown in the illustration to adjust the car's track precision.

Let's practise!

8 **Warning! This vehicle reaches high speeds!** Practice on an empty surface at least 2.5 metres (8.2') square. **When first starting, be very careful when operating the gas pedal.**

9 Now it's time to practise! Set up a Carrera RC vehicle racing track in a large empty area, using cornerposts, empty cans, or similar objects. The basic technique to adopt when operating a Carrera RC is to drive fast on the straight sections and to slow down in the curves.

- **When changing from the first battery to the second battery, you must stop running for at least ten minutes. At the next change, a pause of at least 20 minutes is absolutely essential.**
- **Avoid constant motor operation.**
- **If the car switches itself off several times one after another, the battery is dead. Please recharge the battery.**
- **To switch off after use, follow the steps in the reverse order.**
- **After use, remove or disconnect the battery. Always recharge the battery after use to prevent its becoming deep discharged. After use, the battery must be allowed to cool down for at least 20 minutes before it can be fully recharged.**
- **Always keep the rechargeable battery stored outside the vehicle.**
- **Clean the Carrera RC car after use.**

Controller functions

10 Full Function

You can steer the car in any direction using the joysticks:

Joystick on left: forwards/backwards

Joystick on right: left/right

11 The LED on the controller lights as soon as you move one of the two joysticks up or down, left or right.

12 If you do not touch one of the joysticks, the LED is not lit, irrespective of whether the ON/OFF switch is set at ON or OFF.

Troubleshooting

Problem: Car does not move.

Cause: Either the switch on the controller or the car is set to OFF.

Solution: Switch on.

Cause: There is no rechargeable battery in the car or the battery is too weak.

Solution: Insert charged battery.

Cause: The car has come to a stop at an obstacle.

Solution: The voltage surge protector has switched the car off. Turn the ON/OFF switch on the car to OFF, then back to ON, and place the car on a clear surface.

Cause: The battery or rechargeable battery in the transmitter or model is too weak.

Solution: Insert new battery or recharged battery.

Cause: When it was last used, the model was not switched off, and the battery is discharged.

Solution: Please recharge the battery.

Cause: The vehicle is very warm.

Solution: Switch both car and controller off and allow the car to cool down for about 30 minutes.

Problem: Car cannot be controlled.

Cause: Vehicle starts moving unintentionally.

Solution: First turn on the transmitter, only then the vehicle.

5 6 7

Errors and changes excepted

Colours / final design – changes excepted

Technical changes and design-related changes excepted

Pictograms = symbolic photos

F

Chère cliente ! Cher client !

Félicitations pour l'achat de votre véhicule radiocommandé Carrera RC fabriqué selon des critères récents des plus exigeants. Nous avons toujours pour ambition d'améliorer et de perfectionner nos produits et nous réservons la possibilité de réaliser des modifications techniques relatives à la présentation et design de nos produits. Les divergences de faible importance du produit, que vous avez acheté, par rapport aux données et illustrations de ces instructions de montage et d'utilisation ne sauraient donner lieu à des réclamations de ce fait. Ces instructions de montage et d'utilisation forment partie intégrale du produit. Le fabricant décline toute responsabilité en cas d'inobservation des instructions de montage et d'utilisation et des consignes de sécurité y figurant. Veuillez conserver ces instructions de montage et d'utilisation, afin que vous puissiez les consulter ultérieurement et et les remettre à tout utilisateur de ce véhicule si besoin est.

Vous trouverez la version la plus actuelle de ce mode d'emploi et les informations sur les pièces de rechange disponibles sur carrera-rc.com dans la zone de service.

Conditions de garantie

Les produits Carrera sont des jouets d'une technique haut de gamme, qu'il est toujours recommandé de traiter avec soin. Respectez impérativement les informations contenues dans les instructions d'utilisation. Tous les éléments sont soumis à des contrôles approfondis (sous réserve de modifications techniques et des véhicules destinées au perfectionnement du produit).

La responsabilité du fabricant est cependant engagée aux termes des conditions de garantie ci-après à supposer que le produit présente des défauts :

La garantie s'applique aux défauts matériels ou de fabrication effectivement existants au moment de l'achat du produit Carrera. La garantie du fabricant s'élève à 24 mois à partir de la date d'achat. Le recours à la garantie du fabricant est exclue pour les pièces d'usure (comme les batteries, antennes, pneus, boîtes de vitesse Carrera RC, etc.), les dommages causés par un traitement / une utilisation non conforme à l'usage prévu (comme par exemple des sauts au-dessus des données de hauteur recommandées, la chute du produit, etc.) ou les interventions de tiers. La réparation demeure réservée au domaine de compétence de la société Stadlbauer Marketing + Vertrieb GmbH ou d'une entreprise dûment autorisée par cette dernière. Dans le cadre de cette garantie, la société Stadlbauer Marketing + Vertrieb GmbH décide au choix du remplacement du produit Carrera complet ou des éléments défectueux ou du remplacement par un produit équivalent. La garantie ne s'applique pas aux frais de transport, d'emballage et de voyage, de même qu'aux dommages découlant de la responsabilité de l'acheteur. Ceux-ci sont à la charge de l'acheteur. Le recours à la garantie est exclusivement réservé au premier acheteur du produit Carrera.

Le recours à la garantie du fabricant est uniquement possible si

- le produit Carrera défectueux est envoyé avec la carte de garantie dûment remplie et le reçu / la facture / le ticket de caisse respectif.
- l'acheteur n'a effectué aucune modification sur la carte de garantie.
- le jouet a été traité dans le respect des instructions de montage et d'utilisation et utilisé de manière conforme à l'usage prévu.
- les dommages / dysfonctionnements n'ont pas été causés par une force majeure ou une usure liée à l'utilisation du produit.

Les cartes de garantie ne sont pas remplaçables.

Avis destinés aux États de l'Union européenne :

nous attirons l'attention sur l'obligation de garantie légale du vendeur, pour autant que cette obligation de garantie ne soit pas restreinte par les conditions de la présente garantie.

Déclaration de conformité

Par la présente la société Stadlbauer Marketing + Vertrieb GmbH déclare que ce modèle y compris le contrôleur est conforme aux exigences essentielles des directives européennes suivantes : Directives européennes 2009/48/EC et 2014/30/EU relatives à la comptabilité électromagnétique et aux autres prescriptions importantes de la Directive 1999/5/CE (R&TTE (pour Radio & Télécommunication Terminal Equipment = Directive concernant les équipements hertziens et les équipements terminaux de télécommunications)). L'original de la déclaration de conformité est à votre disposition sur le site internet carrera-rc.com.



Puissance de fréquence radio maximale <10 dBm

Avertissements !



ATTENTION ! Ne convient pas aux enfants de moins de 3 ans. Danger d'étouffement – Présence de petits éléments pouvant être avalés.

ATTENTION ! Danger d'écrasement en cours de fonctionnement ! Supprimez tous les matériaux d'emballage et fils de fixation avant de remettre ce jouet à l'enfant. Veuillez conserver le conditionnement et l'adresse pour votre information et d'éventuelles questions.



Le pictogramme ci-contre des poubelles sur roues barrées est destiné à attirer votre attention sur le fait qu'il est interdit de jeter les piles, accumulateurs, piles rondes, packs d'accus, batteries d'appareils, appareils électriques usagés etc. dans les ordures ménagères, étant donné que ces produits nuisent à l'environnement et à la santé. Veuillez nous aider à sauvegarder l'environnement et la santé et attirez aussi l'attention de vos enfants sur une élimination correcte des batteries, piles et appareils électriques usagés. Remettez les batteries, piles et appareils électriques usagés aux postes de collecte respectifs. Ces postes veilleront à leur recyclage aux termes des réglementations en vigueur. Il est strictement interdit d'utiliser des types différents de batteries ou des piles neuves avec des piles usagées. Ne pas utiliser de piles rechargeables AAA (non incluses) avec le contrôleur. Retirez toujours les batteries et piles vides du jouet. En raison du risque d'explosion, il est interdit de recharger des piles non rechargeables.

ATTENTION ! Seuls les enfants âgés de huit ans au moins sont autorisés à utiliser le chargeur de batterie. Fournir des instructions suffisantes pour que l'enfant soit capable d'utiliser le char-

geur de batterie d'une manière sûre et expliquer qu'il ne s'agit pas d'un jouet et qu'il ne faut pas l'utiliser comme tel.

Cet appareil peut être utilisé par des enfants âgés d'au moins 8 ans et par des personnes ayant des capacités physiques, sensorielles ou mentales réduites ou dénuées d'expérience ou de connaissance, s'ils (si elles) sont correctement surveillé(e)s ou si des instructions relatives à l'utilisation de l'appareil en toute sécurité leur ont été données et si les risques encourus ont été appréhendés. Les enfants ne doivent pas jouer avec l'appareil.

Expliquer à L'enfant de ne pas essayer de recharger des batteries non rechargeables à cause des risques d'explosion. Il convient d'indiquer aux enfants de ne pas tenter de recharger des piles non rechargeables et des modèles d'accu non autorisés en raison du risque d'explosion. Le nettoyage et l'entretien par l'utilisateur ne doivent pas être effectués par des enfants sans surveillance. **Tenir le chargeur et le cordon hors de portée des enfants de moins de 8 ans.** L'appareil doit être utilisé uniquement avec l'alimentation fournie avec l'appareil.

L'utilisation d'un autre chargeur peut provoquer un endommagement irréversible de l'accu ainsi que des pièces adjacentes et causer des dommages physiques !

En cas d'emploi régulier du chargeur, il faut contrôler le câble, le raccord, les couvercles et les autres pièces de ce chargeur.

Le câble souple externe de ce chargeur ne peut pas être remplacé; en cas d'endommagement du câble du chargeur, il convient de mettre le chargeur au rebut et de le remplacer par un chargeur de même modèle.

Les chargeurs de batterie utilisés avec le jouet doivent être examinés régulièrement pour détecter les détériorations du câble, de la fiche de prise de courant, de l'enveloppe et d'autres parties, et qu'en cas de telles détériorations, ils ne doivent pas être utilisés et mis au rebut.

Consignes de sécurité

A Votre véhicule radiocommandé Carrera RC a été conçu pour ne fonctionner qu'avec les batteries Lithiums-ions livrées avec le véhicule. Ne pas utiliser d'autres types de batterie. Retirez la batterie du véhicule avant de la charger.

B Le véhicule Carrera RC est exclusivement destiné à un usage loisir et

son utilisation est limitée aux voies et lieux prévus à cet usage.

ATTENTION !!! Il est strictement interdit d'utiliser un véhicule Carrera RC sur une voie destinée à la circulation routière.

C Ne vous servez pas du véhicule sous des lignes à haute tension ou des pylônes-antennes ou lors d'un orage ! Les perturbations atmosphériques risquent de provoquer des dysfonctionnements. Si les différences de température entre l'entrepôt et le lieu de fonctionnement sont grandes, attendez jusqu'à ce que le véhicule se soit acclimaté afin d'éviter la formation d'eau de condensation et les dysfonctions en résultant.

D L'utilisation du véhicule est interdite sur pelouse et gazon. L'herbe pouvant s'enrouler autour des axes des roues empêchant leur bon fonctionnement et entraînant une surchauffe du moteur. Il est interdit de transporter des marchandises, personnes ou des animaux avec un véhicule Carrera RC.

E Ne vous servez jamais du véhicule Carrera RC en plein air en cas de pluie ou de neige. Le véhicule ne doit pas rouler dans de l'eau, des flaques d'eau ou de la neige et doit être entreposé au sec.

F Ne vous servez jamais du véhicule à proximité directe des rivières, fleuves, étangs ou lacs afin que le Carrera RC ne risque pas de tomber dans l'eau. Évitez de rouler sur des parcours qui sont exclusivement en sable.

G N'exposez pas le véhicule Carrera RC directement aux rayons du soleil. Pour éviter la surchauffe de l'électronique dans le véhicule, il faut intercaler régulièrement de courtes pauses lorsque la température extérieure est supérieure à 35 °C.

H Ne soumettez jamais la voiture Carrera RC à des changements de charge répétés, c.-à-d. à des inversions permanentes.

I Déposez toujours le véhicule sur le sol avec les mains. Ne jetez jamais le véhicule au pied levé sur le sol.

K Évitez les sauts de tremplins ou de rampes à des hauteurs supérieures à 15 cm.

L Ne vous servez jamais de solvants agressifs pour le nettoyage de votre maquette.

M Contrôlez la charge de la batterie du véhicule et de la pile de la télécommande afin d'éviter tout dysfonctionnement pouvant entraîner des déplacements incontrôlés du véhicule. Ne mettez jamais les chargeurs et les blocs d'alimentation en court-circuit.

N Contrôlez le montage correct du véhicule Carrera RC avant et après chaque course et resserrez les vis et écrous si besoin est.

Instructions d'utilisation

Fournitures

- 1x Carrera RC Véhicule
1x Contrôleur
1x Câble de charge USB et station de charge
1x Accu
2x Accus 1, 5 V micro AAA (non rechargeable)

Chargement de l'accu par ordinateur

2 Veillez à ce que l'accu lithium-ion fourni soit chargé uniquement avec l'appareil de charge lithium-ion fourni (câble USB).

Le chargement de l'accu avec l'appareil de charge d'un autre accu lithium-ion ou un autre appareil de charge peut causer des dommages sévères. Vous pouvez charger l'accu avec le câble USB de chargement correspondant via le port USB d'un ordinateur :

- Branchez le câble de charge USB au port USB d'un ordinateur **1**. La DEL sur le câble de charge USB s'allume en vert et indique que l'unité de charge est correctement reliée à l'ordinateur. Placez l'accu dans la station de charge sur le câble de charge USB **2**. La DEL sur le câble de charge USB s'allume en rouge et indique que l'accu est en phase de charge. Le câble de charge USB est fabriqué de sorte qu'il n'est pas possible d'inverser la polarité.
- La recharge d'une batterie déchargée (non fortement déchargée) dure environ 90 minutes. Lorsque l'accu est plein, la DEL du câble de charge USB se rallume en vert.

Remarque : lors de la livraison, l'accu lithium-ion fourni est chargé partiellement. C'est pourquoi le premier processus de charge pourrait durer un peu moins longtemps.

Rechargez votre accu après utilisation afin d'éviter une décharge profonde de celui-ci. L'accu doit se refroidir après emploi durant 20 minutes au

moins avant de pouvoir être rechargé complètement. Le non-respect de cette pause peut entraîner la défaillance de l'accu. Chargez votre accu de temps en temps (environ tous les 2 à 3 mois).

La non-observation de l'utilisation mentionnée précédemment peut provoquer une détérioration de l'accu.

Insertion de la batterie

3 Servez-vous d'un tournevis pour retirer le couvercle du compartiment de la batterie du véhicule Carrera RC. Placez la batterie Carrera RC dans le véhicule. Assurez-vous d'avoir la bonne polarité. Fermez et revissez le couvercle à l'aide d'un tournevis.

Insertion des piles

4 Ouvrir le compartiment à accu avec un tournevis et insérer les accus dans le contrôleur. Respecter la bonne polarité. Fermez et revissez le couvercle à l'aide d'un tournevis.

La course peut démarrer maintenant

Le véhicule Carrera RC et le contrôleur sont reliés en usine.

5 1. Allumez le véhicule sur le commutateur ON/OFF. La DEL sur le haut du véhicule clignote régulièrement.

6 2. Allumez le contrôleur. La DEL du contrôleur clignote régulièrement. Après quelques secondes, les DEL du véhicule et du contrôleur restent allumées. La liaison est établie.

7 **Ajustage de la direction**
Si le véhicule a tendance à tirer à gauche ou à droite, vous pouvez corriger ce défaut grâce à la pièce de réglage situé en dessous du véhicule (cf dessin).

Entraînons-nous !

8 **Attention, ce véhicule atteint de hautes vitesses.**
Veillez vous exercer sur une surface vide d'une superficie minimum de 2,5 x 2,5 mètres. **Lors du premier essai, manipulez le levier d'accélération avec grande prudence.**

9 Construisez un circuit pour votre véhicule Carrera RC sur un grand espace libre en vous servant d'objets de délimitation des virages ou de boîtes vides etc. La technique fondamentale pour conduire un véhicule Carrera RC consiste à accélérer sur les droites et à freiner dans les virages.

- **Lors du changement de la première à la deuxième batterie, observer un arrêt de conduite d'au moins 10 minutes. Lors du changement suivant, observer impérativement un arrêt de conduite d'au moins 20 minutes.**
- Évitez toute mise en action ininterrompue du moteur.
- Si le véhicule se débranche plusieurs fois à brefs intervalles de soi-même, ceci signifie que l'accu est vide. Chargez l'accu.
- Mettez le véhicule hors circuit dans le sens inverse de la mise en circuit après la course.
- Retirez l'accu après la course ou déconnectez-le. Rechargez votre accu après utilisation afin d'éviter une décharge profonde de celui-ci. L'accu doit se refroidir après emploi durant 20 minutes au moins avant de pouvoir être rechargé complètement.
- Veuillez toujours conserver la batterie à l'extérieur du véhicule.
- Nettoyez le véhicule Carrera RC après la course.

Fonctions de la télécommande

10 **Pleine fonction**
Vous pouvez diriger les véhicules dans toutes les directions à l'aide des Joysticks.

Joystick gauche : avant, arrière
Joystick droite : gauche, droite.

11 La LED du contrôleur s'allume dès que vous déplacez une des deux manettes vers le haut, vers le bas, vers la droite ou vers la gauche.

12 Lorsque vous n'actionnez aucune manette, la LED est éteinte, que l'interrupteur ON/OFF soit en position ON ou OFF.

Solutions aux problèmes

Problème

Le véhicule ne roule pas.

Cause : L'interrupteur de la télécommande ou du véhicule sont en position « OFF ».

Remède : Mettre en position « ON ».

Cause : Batterie faible ou absence de batterie dans le véhicule.

Remède : Insérer une batterie chargée.

Cause : La voiture s'est immobilisée devant un obstacle.

Remède : Le coupe-circuit de surtension a débranché la voiture. Commuter le commutateur ON/OFF sur le véhicule une fois sur OFF, puis à nouveau sur ON et le placer sur une surface libre.

Cause : Batterie ou pile trop faible dans le véhicule ou la télécommande.

Remède : Insérez une batterie ou une pile neuve.

Cause : Le modèle n'a pas été éteint après la dernière utilisation et la batterie est vide.

Remède : Veuillez recharger la batterie.

Cause : Le véhicule est très chaud.

Remède : Débrancher le véhicule et le contrôleur et laisser refroidir le véhicule durant 30 minutes env.

Problème

Contrôle du véhicule.

Cause : Le véhicule démarre intempestivement.

Remède : Enclencher tout d'abord l'émetteur puis le véhicule.

5 6 7

Sous réserve d'erreurs et de modifications

Couleurs / design final – sous réserve de modifications

Sous réserve de modifications techniques et relatives au design

Pictogrammes = photos symboliques

Estimado cliente

Le felicitamos por la compra de su modelo de vehículo Carrera RC que ha sido fabricado conforme a la tecnología más avanzada. Constantemente nos esforzamos por perfeccionar y mejorar nuestros productos, por lo que nos reservamos el derecho de realizar modificaciones en el aspecto técnico y en relación al equipamiento, material y diseño en cualquier momento y sin previo aviso. Por ello, no podrá derivarse ningún derecho por pequeñas diferencias entre este producto y los datos y las figuras de estas instrucciones. Estas instrucciones de uso y de montaje son parte integrante del producto. En caso de que no se cumplan las instrucciones de uso y las indicaciones de seguridad contenidas en ellas, se extinguirá el derecho de garantía. Guarde bien estas instrucciones para poder consultarlas más tarde, y entréguelas a terceros cuando les traspase el modelo.

La versión más actual de este manual de servicio e información acerca de los recambios disponibles la encontrará en carrera-rc.com en el área de Servicio.

Condiciones de garantía

Los productos Carrera son juguetes de alto valor técnico, que deben ser tratados con cuidado. Es necesario que observe las indicaciones de estas instrucciones de uso. Todas las piezas han sido sometidas a un control riguroso (queda reservado el derecho a realizar modificaciones técnicas y cambios en el modelo, destinados a mejorar el producto).

Si, a pesar de ello, se presentaran defectos, se aplicará una garantía en el marco de las siguientes condiciones:

La garantía comprenderá los fallos demostrables de material y de fabricación existentes en el momento de la compra del producto Carrera. Esta garantía es válida durante 24 meses a partir de la fecha de compra. Quedan excluidas del derecho de garantía las piezas de desgaste (como p. ej. baterías, antenas, neumáticos, engranajes, etc. de Carrera RC) y los daños debidos al tratamiento o uso incorrecto (como p. ej. saltos altos superiores a la especificación recomendada, dejar caer el producto, etc.) y a intervenciones ajenas. Las reparaciones sólo las debe realizar la empresa Stadlbauer Marketing + Vertrieb GmbH o una empresa autorizada por ella. En el marco de esta garantía, la empresa Stadlbauer Marketing + Vertrieb GmbH decidirá si se cambia el producto Carrera en su totalidad o solamente las piezas defectuosas, o si se sustituye por otro producto equivalente. Quedan excluidos de la garantía los gastos de transporte, embalaje y flete, así como los daños imputables al comprador. Estos corren por cuenta del comprador. Solamente el primer comprador del producto Carrera podrá ejercer el derecho de garantía.

El derecho a la aplicación de la garantía solamente existirá si:

- se presenta la tarjeta rellena correctamente junto con el producto Carrera defectuoso y el recibo de compra, la factura o el ticket de caja.
- no se han realizado modificaciones por cuenta propia en la tarjeta de garantía.
- el juguete ha sido tratado y usado correctamente de acuerdo a las instrucciones de uso.
- los daños o el funcionamiento defectuoso no se deben a circunstancias de fuerza mayor o al desgaste debido al uso.

Las tarjetas de garantía no se pueden sustituir.

Instrucciones para los Estados de la Unión Europea:

se hace referencia al deber de prestación de garantía legal del vendedor, en tanto que este deber no se vea limitado por alguna garantía contraria.

Declaración de conformidad

Por la presente, Stadlbauer Marketing + Vertrieb GmbH declara la conformidad de este modelo, inclusive el controlador, con los requisitos básicos de las siguientes directrices CE: Directrices CE 2009/48/EC y 2014/30/EU acerca de la compatibilidad electromagnética y las demás normas relevantes de la directriz 1999/5/CE (R&TTE). Puede solicitar la declaración de conformidad original bajo: carrera-rc.com.



Potencia de radiofrecuencia máxima <10 dBm

¡Advertencias!



¡ADVERTENCIA! Este juguete no es adecuado para niños menores de 3 años, ya que contiene piezas pequeñas que se podrían ingerir.

¡ADVERTENCIA! Existe peligro de quedar atrapado por motivos funcionales. Retire todo el material de embalaje y los alambres de fijación antes de entregar este juguete al niño. Guarde el embalaje y la dirección para su información y para eventuales preguetas.

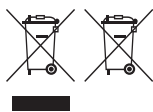

El símbolo aquí representado, con los cubos de basura tachados, indica que las pilas gastadas, las baterías recargables, las pilas de botón, los paquetes de baterías, las pilas de los aparatos, los aparatos eléctricos usados, etc., no deben tirarse a la basura doméstica, ya que pueden dañar al medio ambiente y a la salud. Ayude a conservar el medio ambiente y a cuidar de la salud pública, y enseñe también a sus hijos cómo eliminar correctamente las pilas gastadas y los aparatos eléctricos usados. Las pilas gastadas y los aparatos eléctricos viejos deben entregarse en los puntos de recogida conocidos. Así se reciclarán de una forma correcta. No deben utilizarse juntas pilas de diferente tipo, ni pilas nuevas con usadas. No utilice pilas recargables del tamaño AAA (no incluidas) con el controlador. Extraiga las pilas gastadas del juguete. No deben recargarse las pilas no recargables debido al riesgo de explosión.

¡ADVERTENCIA! Permita solo a los niños de como mínimo 8 años de edad que utilicen el cargador de pilas. Dé suficientes instrucciones para que el niño puede utilizar el cargador de pilas de modo seguro y explíquelo que no es un juguete y no debe jugarse con él.

Este dispositivo puede ser utilizado por niños a partir de 8 años de edad y perso-

nas con capacidades físicas, sensoriales o mentales reducidas o con falta de experiencia y conocimiento si se las supervisa y se les da instrucciones relativas al uso del dispositivo de modo seguro y comprenden los peligros implícitos. Los niños no deben jugar con el dispositivo.

Dé instrucciones al niño para que no intente recargar pilas no recargables debido al peligro de estallido.

Debe indicársele al niño que no vuelva a cargar las pilas no recargables ni tipos de acumuladores no homologados debido al peligro de explosión, así como que tampoco lo pruebe. Los niños no deben realizar la limpieza y el mantenimiento a nivel de usuario sin supervisión.

Los niños menores de 8 años deben mantenerse alejados del cargador y del cable de conexión a la red. El dispositivo solamente debe utilizarse con la unidad de suministro eléctrico suministrada con el mismo.

¡El uso de una unidad de suministro eléctrico diferente puede provocar daño permanente en la batería y piezas adyacentes, así como lesiones físicas! Si se utiliza el cargador de forma regularmente, comprobar el cable, el conector, las tapas y otros componentes de este cargador.

El cable flexible externo del transformador no puede sustituirse. Si el cable del cargador está dañado, se debe desechar el cargador y sustituirse por otro del mismo modelo.

Los cargadores de pilas utilizados con el juguete deben examinarse periódicamente por si presentan daños en el cable, conector, envoltura o en otro componente, y en caso afirmativo, no deben emplearse y deben desecharse.

Disposiciones de seguridad

A El automóvil Carrera RC es un modelo teledirigido que funciona con una batería especial. Sólo deben utilizarse las baterías de iones de litio Carrera RC originales. Retire la batería del vehículo antes de cargarla.

B El vehículo Carrera RC ha sido diseñado exclusivamente con fines de entretenimiento, y sólo debe ser conducido por las pistas y los lugares previstos para ello.

ADVERTENCIA: No utilice el vehículo Carrera RC por la vía pública.

C No hacer funcionar el aparato bajo líneas de alta tensión o torres radiofónicas, ni en caso de tormenta. Las per-

turbaciones atmosféricas pueden producir fallos en el funcionamiento. Si existe una gran diferencia de temperatura entre el lugar donde guarda el vehículo y el lugar donde se vaya a conducir, espere hasta que el vehículo se haya aclimatado para evitar que se forme agua de condensación (ello podría producir averías funcionales).

D No haga funcionar nunca este producto sobre superficies de hierba. La hierba que se enrolla con fuerza, puede dificultar la rotación de los ejes y calentar el motor. El vehículo Carrera RC no debe usarse para transportar productos, personas ni animales.

E Nunca haga funcionar el vehículo Carrera RC al aire libre con lluvia o nieve. El vehículo no debe conducirse a través del agua, charcos o nieve, y debe guardarse en lugar seco.

F No utilice nunca el vehículo Carrera RC cerca de ríos, estanques o lagos para que así no se caiga al agua. Evite pasar por tramos que sólo consistan de arena.

G No exponga el vehículo Carrera RC nunca a la radiación solar directa. Parta evitar el sobrecalentamiento de la electrónica del vehículo, deben efectuarse periódicamente breves descansos si la temperatura es superior a los 35 °C.

H No someta nunca el vehículo Carrera RC a cambios de carga repetidos, es decir, conduciéndolo a marcha adelante y marcha atrás de forma continua.

I Deposite el vehículo siempre con la mano sobre el suelo, y no lo tire nunca desde cierta altura al suelo.

K Evite saltar desde rampas o trampolines de más de 15 cm de altura.

L No utilice nunca disolventes agresivos para limpiar el modelo.

M Para evitar que el vehículo Carrera RC funcione con el sistema de control averiado y de forma incontrolada, se debe comprobar que las pilas del controlador y la batería del vehículo tengan un nivel de carga correcto. No cortocircuite los cargadores ni los cables de red.

N Antes y después de cada carrera, se debe verificar que el vehículo Carrera RC aún está correctamente montado y, si fuese necesario, reapretar tornillos y tuercas.

Indicaciones de manejo

Contenido del embalaje

- 1** 1x Carrera RC vehículo
- 1x Controlador
- 1x Cable de carga USB y soporte de carga
- 1x Batería recargable
- 2x Pilas de 1,5 V Micro AAA (no recargables)

Cargar la batería en el ordenador

2 Asegúrese de cargar la batería recargable de iones de litio suministrada únicamente con un cargador de iones de litio suministrado (cable de carga USB). Si intenta cargar la batería recargable con otro cargador de baterías recargables de iones de litio o con otro cargador, puede provocar graves daños. Puede cargar la batería recargable con el cable de carga USB correspondiente en un puerto USB de un ordenador:

- Conecte el cable de carga USB con el puerto USB de un ordenador **1**. El LED en el cable de carga USB se enciende en verde e indica que la unidad de carga está conectada correctamente con el ordenador. Coloque la batería recargable en el soporte de carga junto al cable USB **2**. El LED en el cable de carga USB se enciende en rojo e indica que la batería recargable se está cargando. El cable de carga USB está fabricado de tal manera que queda descartada la polaridad invertida.
- Tarda aproximadamente 90 minutos en recargar una batería recargable descargada (no totalmente descargada). Cuando la batería recargable se encuentra totalmente cargada, el indicador LED en el cable de carga USB se vuelve a encender en verde.

Indicación: En el momento de entrega la batería descargable de iones de litio incluida se encuentra parcialmente descargada. Por eso el primer proceso de carga podría tener una duración un poco más corta.

Tras usarla, cargue la batería de nuevo para evitar una así llamada descarga en profundidad. La batería debe enfriarse como mín. 20 minutos tras usarse, antes de que se pueda volver a cargar completamente. Si no se mantiene este descanso, puede averiarse la batería. Cargue la batería de vez en cuando (aprox. cada 2-3 meses). Si no se tienen en cuenta las instrucciones de manejo de la batería indicadas antes, puede producirse una avería.

Colocación de la batería recargable

3 Retire con un destornillador la tapa del compartimento de la batería del vehículo Carrera RC.

Ponga el acumulador de Carrera RC en el coche. Preste atención a la polaridad correcta.

Atornille de nuevo la tapa con un destornillador.

Colocación de las pilas

4 Con ayuda de un destornillador abra el compartimento de las baterías e inserte éstas en el controlador. Asegúrese de que la polaridad sea la correcta. Atornille de nuevo la tapa con un destornillador.

¡Ahora ya puede empezar la carrera!

El vehículo Carrera RC y el controlador vienen unidos de fábrica.

5 1. Encienda el vehículo en el interruptor ON/OFF. El LED en la parte superior del vehículo parpadea rítmicamente.

6 2. Encienda el controlador. El LED en el controlador parpadea rítmicamente.

Transcurridos un par de segundos se encienden los LED del vehículo y el controlador de forma permanente. La unión ha concluido.

7 Ajuste de la dirección

Si, al manejar el vehículo Carrera RC, comprobase que se desvía hacia la derecha o hacia la izquierda, puede corregir el carril mediante el interruptor de ajuste que se ve en el dibujo

¡Hagamos prácticas!

8 Advertencia, este vehículo alcanza velocidades elevadas. Ensaye en un área vacía con un tamaño mínimo de 2,5x2,5 metros. **Pise al principio el pedal del gas muy cuidadosamente.**

9 Realicemos algunas prácticas: Construya un recorrido con límites angulares o con cajas vacías para el vehículo Carrera RC en un lugar amplio y sin obstáculos. Vaya rápido en las rectas y frene en las curvas. Esa es la técnica de control básica para dirigir un vehículo Carrera RC.

• Cuando sustituya la primera batería por la segunda, no debe conducir el vehículo de como mínimo 10 minutos. Cuando cambie de nuevo la batería, debe realizar una pausa de como 20 minutos.

• Evitar el funcionamiento permanente del motor.

• Si el vehículo se desconecta por sí mismo varias veces consecutivamente, es que la batería está descargada, y se tiene que cargar.

• Para desconectar tras la carrera, proceder en el orden inverso.

• Una vez finalizada la carrera, extraer o desconectar la batería. Tras usarla, cargue la batería de nuevo para evitar una así llamada descarga en profundidad. La batería debe enfriarse como mín. 20 minutos tras usarse, antes de que se pueda volver a cargar completamente.

• Almacene la batería siempre fuera del vehículo.

• Tras la carrera, limpiar el vehículo.

Funciones del controlador

10 Plena funcionalidad

Con el joystick puede dirigir el vehículo en todas las direcciones:

Joystick izquierdo: hacia delante, hacia atrás

Joystick derecho: a la izquierda, a la derecha

11 El led del control se enciende en el momento que ambos joysticks se mueven hacia arriba o hacia abajo, o hacia la derecha o hacia la izquierda.

12 Si usted no acciona ningún joystick, el led está apagado independientemente de si el interruptor de ON/OFF está en ON o en OFF.

Solución de averías

Avería

El modelo no funciona.

Causa: El interruptor del emisor y/o del modelo está(n) en la posición "OFF".

Solución: Conectarlo.

Causa: La batería recargable del modelo está desgastada o no hay batería.

Solución: Introducir una batería recargada.

Causa: El coche se ha detenido en un obstáculo.

Solución: La protección contra sobrecarga ha desconectado el coche.

Colocar el interruptor del vehículo, una vez en OFF y seguidamente de nuevo a ON, y estacionarlo en un lugar despejado.

Causa: La batería recargable o la pila del emisor o del modelo está desgastada.

Solución: Colocar una batería o una pila cargada.

Causa: El modelo no se apagó la última vez que se utilizó y ahora el acumulador está vacío.

Solución: Cargue el acumulador.

Causa: El vehículo está muy caliente.

Solución: Desconectar el vehículo y el controlador, y dejar enfriar el vehículo durante aprox. 30 minutos.

Avería

No hay control.

Causa: El vehículo se pone en movimiento de forma involuntaria.

Solución: Establezca una unión como se describe en "Ahora ya **5 6 7** Solución: Conectar primero el emisor, y luego el vehículo.

Reservado el derecho a errores y modificaciones

Reservado el derecho a modificación de los colores y del diseño definitivo

Reservado el derecho a modificaciones técnicas o debidas al diseño

Pictogramas = fotos de símbolos



Gentile cliente

Ci congratuliamo con Lei per l'acquisto del Suo modellino d'auto Carrera RC, prodotto secondo lo stato odierno della tecnica. Poiché miriamo costantemente all'evoluzione e al miglioramento dei nostri prodotti, ci riserviamo il diritto di eseguire in qualsiasi momento e senza preavviso modifiche tecniche e della dotazione, dei materiali e del design. Non è quindi possibile fare valere diritti a causa di piccole differenze del prodotto in Suo possesso rispetto ai dati e alle illustrazioni di queste istruzioni. Queste istruzioni per l'uso e il montaggio sono parte integrante del prodotto. L'osservanza delle istruzioni per l'uso e delle avvertenze sulla sicurezza ivi contenute fa decadere qualsiasi diritto di garanzia. Conservi queste istruzioni per consultazioni successive e per l'eventuale cessione del modellino a terzi.

La versione più attuale di queste istruzioni per l'uso e le informazioni sui pezzi di ricambio sono disponibili su carrera-rc.com nell'area assistenza.

Condizioni di garanzia

I prodotti Carrera sono giocattoli tecnici di alta qualità che dovrebbero essere trattati con cura. Rispettare assolutamente le indicazioni delle istruzioni per l'uso. Tutte le parti vengono sottoposte a un controllo minuzioso (con riserva di modifiche tecniche e del modellino atte al miglioramento del prodotto).

Se ciononostante dovessero manifestarsi difetti, viene concessa una garanzia nell'ambito delle seguenti condizioni:

la garanzia copre difetti provati di materiale e fabbricazione presenti all'atto dell'acquisto del prodotto Carrera. Il periodo di garanzia è di 24 mesi a partire dalla data d'acquisto. La garanzia non copre i particolari soggetti ad usura (come p.es. accumulatori, antenne, pneumatici, parti della trasmissione Carrera RC ecc.), i danni derivanti da un trattamento/uso non appropriato (come p.es. salti alti, superiori all'altezza consigliata, caduta del prodotto, ecc.) o dovuti a interventi da parte di terzi. La riparazione deve essere eseguita solo dalla ditta Stadlbauer Marketing + Vertrieb GmbH o da un'azienda da lei autorizzata. Nell'ambito di questa garanzia, la Stadlbauer Marketing + Vertrieb GmbH provvederà, a sua discrezione, alla sostituzione completa del prodotto Carrera o delle sole parti difettose oppure a un rimpiazzo equivalente. La garanzia non copre le spese di trasporto, imballaggio e viaggio nonché i danni addebitabili all'acquirente. Questi sono a carico del cliente. I diritti di garanzia possono essere esercitati esclusivamente dal primo acquirente del prodotto Carrera.

Il diritto alla prestazione di garanzia esiste solo se

- viene inviato il tagliando di garanzia debitamente compilato insieme con il prodotto Carrera difettoso, la ricevuta dell'acquisto/fattura/scontrino di cassa
- non sono state effettuate modifiche arbitrarie del tagliando di garanzia
- il giocattolo è stato trattato e usato in modo appropriato secondo le istruzioni per l'uso
- i danni/malfunzionamenti non sono riconducibili a forza maggiore o normale usura.

I tagliandi di garanzia non possono essere sostituiti.

Indicazioni per gli Stati dell'UE:

si rimanda all'obbligo di garanzia legale del venditore nonché al fatto che questo obbligo di garanzia non viene limitato dalla garanzia in oggetto.

Dichiarazione di conformità

Con la presente, la Stadlbauer Marketing + Vertrieb GmbH dichiara che questo modellino, controller compreso, è conforme alle direttive CE 2009/48/EC e 2014/30/EU sulla compatibilità elettromagnetica e alle altre disposizioni rilevanti della direttiva 1999/5/CE (R&TTE). La dichiarazione di conformità originale può essere richiesta online nel sito: carrera-rc.com.



Potenza di radiofrequenza massima <10dBm

Avvertenze!



AVVERTENZA! Non adatto ai bambini di età inferiore ai 3 anni. Pericolo di soffocamento per ingestione di pezzi piccoli.

AVVERTENZA! Pericolo di schiacciamento dovuto al funzionamento. Prima di consegnare questo giocattolo al bambino, togliere tutti i materiali di imballaggio e il filo metallico di fissaggio. Conservare l'imballaggio e l'indirizzo per informazioni ed eventuali domande.

INFORMAZIONI AGLI UTENTI

ai sensi del Decreto Legislativo N° 49 del 14 Marzo 2014 "Attuazione della Direttiva 2012/19/UE sui rifiuti di apparecchiature elettriche ed elettroniche (RAEE)



Il simbolo del cassonetto barrato riportato sull'apparecchiatura indica che il prodotto è stato immesso

sul mercato dopo il 31/12/2010 e che alla fine della propria vita utile deve essere raccolto separatamente dagli altri rifiuti. L'utente dovrà, pertanto, conferire l'apparecchiatura integra dei componenti essenziali giunta a fine vita agli idonei centri di raccolta differenziata dei rifiuti elettrici ed elettronici, oppure riconsegnarla al rivenditore al momento dell'acquisto di nuova apparecchiatura di tipo equivalente, in ragione di uno a uno, oppure 1 a zero per le apparecchiature aventi dimensioni inferiori a 25 cm. L'adeguata raccolta differenziata per l'avvio successivo dell'apparecchiatura dismessa al recupero ambientalmente compatibile contribuisce ad evitare possibili effetti negativi sull'ambiente e sulla salute e favorisce il riciclo dei materiali di cui è composta l'apparecchiatura. Lo smaltimento abusivo del prodotto da parte dell'utente comporta l'applicazione delle sanzioni amministrative di cui al D.Lgs n. Decreto Legislativo N° 49 del 14 Marzo 2014.

Diversi tipi di batterie o batterie nuove e usate non devono essere mischiate. Non usare batterie ricaricabili AAA (non incluse) con il Controller. Le batterie scariche devono essere rimosse dal giocattolo. Le batterie non ricaricabili non devono essere ricaricate a causa del rischio di esplosione.

AVVERTENZA! L'uso del caricabatterie è vietato ai bambini al di sotto degli 8 anni. Fornire informazioni sufficienti affinché il bambino sia in grado di utilizzare il caricabatterie in modo sicuro spiegando che non è un giocattolo o un oggetto con cui giocare

L'uso dell'apparecchio è consentito ai bambini dagli 8 anni in su e alle persone con ridotte capacità fisiche, sensoriali o mentali o senza esperienza e conoscenza solo se sono stati istruiti in merito all'uso sicuro dell'apparecchio e se hanno compreso i rischi connessi. I bambini non devono giocare con l'apparecchio.

Insegnare al bambino che non deve provare a ricaricare le batterie non ricaricabili perché vi è il pericolo che queste scoppino. Spiegare al bambino che a causa del pericolo di esplosione, le batterie non ricaricabili e i tipi di accumulatori non omologati non devono essere né ricaricati né si deve provare a farlo.

Le operazioni di pulizia e manutenzione possono essere effettuate dai bambini solo sotto debita supervisione. **Tenere i bambini sotto gli 8 anni lontano dal caricabatterie e dalla linea di collegamento.**

L'apparecchio può essere utilizzato solo con l'alimentatore fornito in dotazione.

L'uso di un altro caricabatterie può causare il danneggiamento permanente dell'accumulatore e di parti adiacenti nonché lesioni fisiche! In caso di uso regolare, controllare cavo, connettore, coperture e altre parti del caricatore.

Il cavo esterno flessibile di questo caricabatterie non può essere sostituito. Se il filo del caricabatterie è danneggiato, gettare il caricabatterie e sostituirlo con un altro dello stesso modello.

I caricabatterie utilizzati con il giocattolo vanno controllati ad intervalli regolari per verificare che non presentino danni a filo, spina, chiusura e altre parti. In caso contrario, è vietato utilizzarli e fatto obbligo di smaltirli.

Norme di sicurezza

A Una vettura Carrera RC è un modellino d'auto telecomandato, azionato da speciali batterie ricaricabili. Usare solo le batterie agli ioni di litio originali Carrera RC. Prima di caricarlo, togliere l'accumulatore dalla vettura.

B La vettura Carrera RC è progettata esclusivamente per fini hobbistici e deve essere usata solo sulle piste e spazi appositi.

AVVERTENZA! Non usare la vettura Carrera RC nel traffico stradale.

C Non passare sotto linee ad alta tensione o piloni di antenne radio e non usare in caso di temporali! Interferenze e perturbazioni atmosferiche possono causare malfunzionamenti. In caso di grandi differenze di temperatura tra il luogo di conservazione e quello di azionamento, per evitare la formazione di condensa e i malfunzionamenti da ciò risultanti attendere finché l'auto si è acclimatizzata.

D Non usare mai questo prodotto su manti erbosi. L'aggrovigliarsi dell'erba può ostacolare la rotazione degli assi e surriscaldare il motore. Con una vettura Carrera RC non devono essere trasportati animali, merci o persone.

E Non usare mai la vettura RC all'aperto in caso di pioggia o neve. L'auto non deve essere fatta passare in acqua, pozzanghere e neve e deve essere conservata in un luogo asciutto.

F Per evitare che la vettura Carrera RC cada in acqua, non usarla mai nei pressi di fiumi, stagni o laghi. Evitare di percorrere tratti esclusivamente di sabbia.

G Non esporre la vettura Carrera RC a irradiazioni solari dirette. Per evitare surriscaldamenti dell'elettronica dell'auto, a temperature superiori ai 35 °C si devono effettuare brevi pause regolari.

H Non esporre mai la vettura Carrera RC a una variazione di carico permanente – cioè guida continua alternata avanti e indietro.

I Mettere sempre l'auto sul pavimento con le mani. Non buttarla mai sul pavimento stando in piedi.

K Evitare salti da trampolini o rampe più alti di 15 cm.

L Per la pulizia del modellino non usare mai detergenti aggressivi.

M Per evitare che la vettura Carrera RC funzioni con un sistema di comando disturbato e quindi incontrollata, verificare lo stato della carica delle batterie del controller e della batteria della vettura. Non cortocircuitare caricabatterie e alimentatori.

N Prima e dopo l'uso, controllare la correttezza del montaggio della vettura Carrera RC. Eventualmente stringere viti e dadi.

Istruzioni per l'uso

Contenuto della fornitura

- 1x Carrera RC Vettura
1x Controller
1x Cavo di carica USB con stazione di carica
1x Batteria ricaricabile
2x Batterie micro AAA da 1,5 V (non ricaricabili)

Carica dell'accumulatore via computer

2 Caricare l'accumulatore agli ioni di litio in dotazione solo con il caricabatterie agli ioni di litio (cavo di carica USB) in dotazione.

Se si cerca di caricare l'accumulatore con un altro caricabatterie agli ioni di litio o un altro caricabatterie, possono verificarsi gravi danni.

L'accumulatore può essere caricato con il relativo cavo di carica USB su una porta USB di un computer:

- Collegare il cavo di carica USB con la porta USB di un computer **1**. Il LED sul cavo di carica USB si illumina in verde e indica che l'unità di carica è collegata correttamente con il computer. Inserire l'accumulatore nella stazione di carica sul cavo USB **2**. Il LED sul cavo di carica USB si illumina in rosso e indica che l'accumulatore viene caricato. Il cavo di carica USB è progettato in modo da escludere un'inversione della polarità.
- Per ricaricare un accumulatore scarico (non completamente) occorrono circa 90 minuti. Quando l'accumulatore è carico, l'indicatore LED sul cavo di carica USB passa di nuovo al verde.

Nota: all'atto della consegna, l'accumulatore agli ioni di litio in dotazione è parzialmente carico. Il primo processo di carica potrebbe quindi essere più breve.

Per evitare una cosiddetta scarica completa dell'accumulatore, ricaricarlo assolutamente dopo l'uso. Dopo l'uso, l'accumulatore deve raffreddarsi per min. 20 minuti prima di poter

essere ricaricato completamente. L'inosservanza di questa pausa può causare difetti all'accumulatore. Ricaricare l'accumulatore di tanto in tanto (ca. ogni 2-3 mesi). L'inosservanza del suddetto handling dell'accumulatore può causare difetti. La batteria può essere tolta e installata nella vettura Carrera RC che ora è pronta per l'uso.

Installazione della batteria

3 Con un cacciavite togliere il coperchio del vano della batteria della vettura Carrera RC. Inserire l'accumulatore Carrera RC nella vettura. Assicurarsi della correttezza della polarità. Con un cacciavite riavvitare il coperchio.

Inserimento delle batterie

4 Con un cacciavite aprire il vano batterie e inserire le batterie nel controller, rispettando la corretta polarità. Con un cacciavite riavvitare il coperchio.

Ora la corsa può iniziare

La vettura Carrera RC e il controller sono collegati dalla fabbrica.

5 1. Accendere la vettura con l'interruttore ON/OFF. Il LED sul lato superiore della vettura lampeggia ritmicamente.

6 2. Accendere il controller. Il LED sul controller lampeggia ritmicamente. Dopo alcuni secondi, il LED sulla vettura e sul controller si illuminano permanentemente. Il collegamento è stabilito.

7 **Regolazione dello sterzo**
Se durante l'uso della vettura Carrera RC si constata che tira a destra o a sinistra, la traiettoria può essere corretta con il dispositivo di regolazione visibile nel disegno.

Alleniamoci!

8 **Avvertenza, questa vettura raggiunge alte velocità.**
Allenarsi solo su una superficie libera di almeno 2,5 x 2,5 metri. **La prima volta azionare la leva dell'acceleratore con molta cautela poiché l'auto reagisce in modo molto sensibile.**

9 Con cunei spartitraffico o lattine vuote, ecc. allestire un circuito per la vettura Carrera RC in un luogo spazioso e libero. La tecnica basilare di guida della vettura Carrera RC è l'accelerazione in rettilineo e la frenata in curva.

- **Quando si sostituisce il primo accumulatore con il secondo, si deve rispettare una pausa di guida di almeno 10 minuti. Alla sostituzione successiva, una pausa di almeno 20 minuti.**
- Evitare l'uso permanente del motore.
- Se l'auto si spegne ripetutamente, l'accumulatore è scarico. Ricaricalo.
- Per lo spegnimento dopo l'uso procedere in ordine inverso.
- **Le batterie devono essere rimosse dal giocattolo se esso non viene usato per lunghi periodi. Per evitare una cosiddetta scarica completa dell'accumulatore, ricaricarlo assolutamente dopo l'uso. Dopo l'uso, l'accumulatore deve raffreddarsi per min. 20 minuti prima di poter essere ricaricato completamente.**
- Conservare sempre l'accumulatore all'esterno della vettura.
- Dopo l'uso pulire la vettura Carrera RC.

Funzioni del controller

10 **Full Function**
Con il joystick è possibile guidare la vettura in tutte le direzioni:
joystick a sinistra: avanti, indietro
joystick a destra: a sinistra, a destra

11 Il LED sul Controller si illumina non appena uno dei due joystick viene spostato verso l'alto o il basso oppure a destra o sinistra.

12 Se non viene azionato alcun joystick, il LED è spento indipendentemente dal fatto che l'interruttore ON/OFF si trovi su ON oppure OFF.

Soluzioni dei problemi

Problema
Il modellino non funziona.

Causa: L'interruttore sul trasmettitore e/o il modellino è posizionato su »OFF«.
Rimedio: Accendere.

Causa: Batteria scarica o nessuna batteria nel modellino.
Rimedio: Inserire una batteria carica.

Causa: L'auto si è fermata davanti a un ostacolo.
Rimedio: La protezione contro sovratensioni ha disinserito l'auto. Posizionare l'interruttore ON/OFF dell'auto prima su OFF e quindi su ON e mettere l'auto su una superficie libera.

Causa: Batteria ricaricabile/batterie scariche nel trasmettitore o modellino.
Rimedio: Inserire una batteria ricaricabile e/o una batteria carica.

Causa: Dopo l'ultimo uso il modellino non è stato spento e l'accumulatore è scarico.
Rimedio: Caricare l'accumulatore.

Causa: L'auto è molto calda.
Rimedio: Spegner l'auto e il controller e lasciare raffreddare la vettura per circa 30 minuti.

Problema
Nessun controllo.

Causa: Il veicolo si mette in movimento non volutamente.
Rimedio: Accendere prima il trasmettitore e poi il veicolo.
5 6 7

Con riserva di errori e modifiche
Con riserva di modifiche dei colori/design definitivo
Con riserva di modifiche tecniche e dovute al design
Pittogrammi = foto simboliche

NL

Geachte klant,

Wij feliciteren u met de aankoop van uw Carrera RC-modelauto, die volgens de huidige stand van de techniek vervaardigd werd. Omdat wij er steeds voor ijveren, onze producten verder te ontwikkelen en te verbeteren, maken wij voor een wijziging in technisch opzicht en met betrekking tot uitrusting, materialen en design te allen tijde en zonder aankondiging voorbehoud. Op basis van minime afwijkingen van het u ter beschikking gestelde product tegenover gegevens en afbeeldingen in deze handleiding kan men daarom geen aanspraken doen gelden. Deze gebruiks- en montageaanwijzing vormt een bestanddeel van het product. Bij veronachtzaming van de gebruiksaanwijzing en van de daarin vermelde veiligheidsinstructies komt de garantieclaim te vervallen. Bewaar deze handleiding om ze later te raadplegen en om het model eventueel aan derden door te geven.

De meest actuele versie van deze bedieningshandleiding en informatie over verkrijgbare reserveonderdelen vindt u op carrera-rc.com in het servicebe-reik.

Garantievoorwaarden

Bij de Carrera-producten betreft het technisch hoogwaardig speelgoed, dat zorgvuldig behandeld dient te worden. Gelieve onvoorwaardelijk de in de gebruiksaanwijzing vermelde aanwijzingen in acht te nemen. Alle onderdelen worden aan een zorgvuldige test onderworpen (technische wijzigingen en modelwijzigingen in functie van een verbetering van het product zijn voorbehouden).

Indien er desondanks fouten opduiken, wordt een garantie in het kader van de hierna volgende garantievoorwaarde verleend:

De garantie omvat aantoonbare materiaal- of fabricagefouten, waarvan op het moment van de aankoop van het Carrera-product sprake was. Te rekenen vanaf de datum van verkoop bedraagt de garantietermijn 24 maanden. Uitgesloten is de garantieclaim voor aan slijtage onderhevige onderdelen (zoals bijvoorbeeld Carrera RC accu's, antennes, banden, versnellingsbakonderdelen etc.), beschadigingen door een onoordeelkundige behandeling of door een onoordeelkundig gebruik (bijv. hoge sprongen boven de aanbevolen hoogte, laten vallen van het product) of bij externe ingrepen. De reparatie mag uitsluitend door de firma Stadlbauer Marketing + Vertriebs GmbH of door een door haar geautoriseerd bedrijf uitgevoerd worden. In het kader van deze garantie wordt, afhankelijk van de keuze van de firma Stadlbauer Marketing + Vertriebs GmbH, het Carrera-product volledig of worden enkel de defecte onderdelen uitgewisseld of wordt er voor gelijkwaardige vervanging gezorgd. Van de garantie uitgesloten zijn transport-, verpakings- en verplaatsingskosten alsook beschadigingen, waarvoor de koper dient op te komen. Deze dienen door de koper gedragen te worden. Op de garantieclaims kan uitsluitend de oorspronkelijke koper van het Carrera-product beroep doen.

Aanspraak op de schadevergoeding bestaat enkel dan, wanneer

- de behoorlijk ingevulde kaart samen met het defecte Carrera-product, het aankoopbewijs/de factuur/de kassabon ingezonden wordt;
- geen eigenmachtige wijzigingen aan de garantietaal aangebracht werden;
- het speelgoed in overeenstemming met de gebruiksaanwijzing behandeld en zoals reglementair voorgeschreven gebruikt werd;
- de beschadigingen/functiestoringen aan overmacht of aan door het gebruik veroorzaakte slijtage te wijten zijn.

Garantietaalen kunnen niet vervangen worden.

Aanwijzing voor EU-lidstaten:

er wordt gewezen op de wettelijke garantielijkt van de verkoper, meer bepaald op het feit dat deze garantielijkt door een concrete garantie niet aan beperkingen onderworpen wordt.

Conformiteitsverklaring

Hiermede verklaart de firma Stadlbauer Marketing + Vertrieb GmbH dat dit model, controller inbegrepen, in overeenstemming is met de fundamentele, door volgende EG-richtlijnen gestelde eisen: EG richtlijnen 2009/48/EC en 2014/30/EU over elektromagnetische compatibiliteit en de andere relevante voorschriften van de richtlijn 1999/5/EG (R&TTE) befindet. De originele conformiteitsverklaring kan op carrera-rc.com opgevraagd worden.



Maximaal zendvermogen <10dBm

Waarschuwingsinstructies!



WAARSCHUWING! Wegens inslikbare, kleine onderdelen is dit speelgoed niet geschikt voor kinderen jonger dan 3 jaar.

WAARSCHUWING! Klemgevaar, door de werking veroorzaakt! Verwijder alle verpakkingsmaterialen en bevestigingsdraden voordat u dit speelgoed aan het kind overhandigt. Gelieve voor informatie en in geval van eventuele vragen verpakking en adres te bewaren.



Het hier afgebeelde symbool van de doorgestreepte vuilnisbakken dient uw aandacht erop te vestigen dat lege batterijen, accu's, knoopcellen, accupacks, apparaatbatterijen, oude elektrische apparaten etc. niet bij het huisvuil thuisshoren, omdat ze schadelijk voor het milieu en voor de gezondheid zijn. Gelieve mee te helpen, milieu en gezondheid in stand te houden en praat ook met uw kinderen over de keurige afvalverwerking van gebruikte batterijen en oude elektrische apparaten. Batterijen en oude elektrische apparaten dienen op de bekende verzamelpunten afgegeven te worden. Zodoende worden ze aan een reglementair voorgeschreven recycling onderworpen. Ongelijke batterijtypes of nieuwe en gebruikte batterijen mogen niet samen gebruikt worden. Gebruik geen oplaadbare AAA-batterijen (niet bijgeleverd) met de controller. Lege batterijen uit het speelgoed verwijderen. Niet-oplaadbare batterijen mogen vanwege het ontploffingsgevaar niet worden opgeladen.

WAARSCHUWING! Alleen kinderen van ten minste 8 jaar mag men de acculader laten gebruiken. Hierbij dient men voldoende instructies te geven, zodat het kind in staat is de acculader op een veilige manier te gebruiken. Er dient met name ook op te worden gewezen dat de lader geen speelgoed is en dat het kind er niet mee mag spelen.

De lader mag door kinderen vanaf een leeftijd van acht (8) jaar en door personen met fysieke, zintuiglijke of geestelijke beperkingen of een gebrek aan ervaring en/of kennis alleen worden gebruikt, indien zij onder toezicht staan of met betrekking tot het veilige gebruik van het apparaat onderricht zijn en de hiermee samenhangende risico's begrepen hebben. Kinderen mogen niet met de lader spelen.

Het kind dient de instructie te worden gegeven dat niet-oplaadbare batterijen vanwege het explosiegevaar niet mogen worden opgeladen en dat het dit zeker niet mag proberen.

De volwassene moet het kind er attent op maken dat het niet mag proberen om niet-oplaadbare batterijen of oplaadbare batterijen van een verkeerd type op te laden, omdat hierbij gevaar voor een explosie bestaat.

De reiniging en het gebruikersbeheer mogen niet worden uitgevoerd door kinderen zonder toezicht. **Kinderen jonger dan 8 jaar moeten uit de buurt van de lader en het aansluitnoer worden gehouden.**

Het apparaat mag alleen worden gebruikt met de bijgeleverde voedingseenheid. Het gebruik van een andere voedingseenheid kan tot blijvende schade aan de accu en aangrenzende onderdelen leiden alsmede letsel veroorzaken! Bij regelmatig gebruik van de lader moet deze aan de kabel, aansluiting, afdekkingen en andere onderdelen gecontroleerd worden.

Het externe, flexibele snoer van deze lader kan niet worden vervangen. Indien het snoer van de lader beschadigd is, moet deze verwijderd en vervangen worden door een lader van hetzelfde type.

Laders die met dit speelgoed worden gebruikt, dienen regelmatig te worden gecontroleerd op beschadigingen aan het snoer, de aansluiting, afdekkingen en andere onderdelen. Indien dergelijke beschadigingen worden vastgesteld, mogen deze niet meer worden gebruikt en moeten ze worden verwijderd.

Veiligheidsbepalingen

A Een Carrera RC-voertuig is een op afstand bestuurde, met speciale rijdaccu's bediende modelauto. Enkel de originele Carrera RC li-ion-accu's mogen gebruikt worden. Verwijder de accu uit het voertuig, alvorens deze op te laden.

B Het Carrera RC-voertuig is uitsluitend voor hobbydoeleinden ontworpen en mag uitsluitend op daarvoor voorziene parcours en plaatsen bestuurd worden. **WAARSCHUWING!** Gebruik het Carrera RC-voertuig niet in het wegverkeer.

C Bestuur de auto ook niet onder hoogspanningsleidingen of zendmasten of bij onweer! Atmosferische storingen kunnen tot een functiestoring leiden. Gelieve bij grote temperatuurverschillen tussen bewaarplaats en plaats van gebruik te wachten tot het voertuig geacclimatiseerd is, om vorming van condenswater en de daaruit resulterende functiestoringen te vermijden.

D Gebruik dit product nooit op grasvlakten. Gras, dat vast komt te zitten, kan de draaiing van de as hinderen en de motor verhitten. Met een Carrera RC-voertuig mogen er geen goederen, personen of dieren vervoerd worden.

E Bestuur het Carrera RC-voertuig nooit bij regen of sneeuw in de open lucht. Het voertuig mag niet door water, plassen of sneeuw rijden en moet droog worden bewaard.

F Gebruik het voertuig nooit in de nabijheid van rivieren, vijvers of meren opdat het Carrera RC-voertuig niet in het water valt. Vermijd het rijden op trajecten die uitsluitend uit zand bestaan.

G Stel het Carrera RC-voertuig niet bloot aan direct zonlicht. Om oververhitting van het elektronisch systeem in het voertuig te vermijden moeten bij een temperatuur van meer dan 35°C regelmatig korte rustpauzes worden ingelegd.

H Stel het Carrera RC-voertuig nooit aan een continu wisselende belasting, d.w.z. voortdurend voor- en achteruitrijden, bloot.

I Zet het voertuig altijd met de hand op de grond neer. Werp het voertuig nooit al staande op de vloer.

K Vermijd sprongen van schansen of bordessen, die hoger zijn dan 15 cm.

L Gebruik nooit bijtende oplosmiddelen voor de reiniging van uw model.

M Om te vermijden dat het Carrera RC-voertuig met storingen in het besturingssysteem en daardoor ongecontroleerd rijdt, dienen de batterijen van de controller en van de voertuigaccu op een foutloze laadtoestand gecontroleerd te worden. Laders en adapters mogen niet worden kortgesloten.

N De correcte montage van het Carrera RC-voertuig moet steeds vóór en na iedere rit gecontroleerd worden. Eventueel schroeven en moeren vaster aandraaien.

Gebruiksaanwijzingen

Inhoud van de levering

- 1x Carrera RC Voertuig
1x Controller
1x USB-laadkabel met oplader
1x Accu
2x 1,5 V micro AAA batterijen (niet oplaadbaar)

Laden van de accu aan de computer

2 Let erop dat u de bijgeleverde lithium-ion-accu alleen met de bijgeleverde lithium-ion-lader (USB-laadkabel) laadt. Indien u de accu met een andere lithium-ion-lader of een ander type lader probeert op te laden, kan dit tot ernstige schade leiden. U kunt de accu met de bijbehorende USB-laadkabel aan een USB-poort van een computer laden:

- Verbind de USB-laadkabel met de USB-poort van een computer **1**. De led aan de USB-laadkabel brandt groen en geeft aan dat de laadeenheid correct op de computer is aangesloten. Plaats de accu in de oplader aan de USB-kabel **2**. De led aan de USB-laadkabel brandt rood en geeft aan dat de accu wordt geladen. De USB-laadkabel is zo gemaakt, dat verwisseling van de polen uitgesloten is.
- Het duurt ongeveer 90 minuten om een lege accu (niet diep ontladen) weer op te laden. Wanneer de accu volledig geladen is, brandt de ledindicator aan de USB-laadkabel weer groen.

Opmerking: Bij de aflevering is de bijgeleverde lithium-ion-accu deels opgeladen. Hierdoor is het mogelijk dat het eerste laadproces iets korter duurt.

Laad de accu na gebruik absoluut weer op, om een zogenaamde diepteontlading van de accu te vermijden. De accu moet na gebruik minimum 20 minuten afkoelen, voor hij weer volledig mag worden geladen. Een nietinacht-neming van deze pauze kan leiden tot een defecte accu. Laad de accu van tijd tot tijd (ca. alle 2-3 maanden) op. Een niet-inacht-neming van de bovenstaande omgang met de accu kan tot een defect leiden.

Aanbrengen van de accu

3 Verwijder met een schroevendraaier het deksel van het accuvak bij het Carrera RC-voertuig. Plaats de Carrera RC-accu in het voertuig. Let hierbij op de juiste polariteit. Schroef het deksel met een schroevendraaier weer dicht.

Plaatsen van de batterijen

4 Open het batterijvak met een schroevendraaier en plaats de batterijen in de controller. Let op de correcte polariteit. Schroef het deksel met een schroevendraaier weer dicht.n.

Nu kan de rit beginnen

Het Carrera RC-voertuig en de controller zijn in de fabriek gekoppeld.

5 1. Schakel het voertuig met de ON/OFF-schakelaar in. De LED op de bovenzijde van het voertuig knippert ritmisch.

6 2. Schakel de controller in. De LED aan de controller knippert ritmisch.

Na enkele seconden branden de LEDs aan het voertuig en de controller permanent. De koppeling is voltooid.

7 **Instelling van de stuurinrichting**
Indien tijdens de werking van het Carrera RC-voertuig blijkt dat het voertuig naar rechts of naar links neigt, kan door de op de tekening terug te vinden instelschakelaar de rijstrook gecorrigeerd worden.

Eerst oefenen!

8 **Waarschuwing! Dit voertuig bereikt hoge snelheden.**
Gelieve te oefenen op een vrije plaats met minimum 2,5x2,5 meter oppervlak. **Gelieve bij de eerste keer de gashendel slechts voorzichtig te bedienen.**

9 Bouw met veiligheidsdriehoeken, blikjes of dergelijke een Carrera RC-racecircuit op een grote en vrije plaats. De fundamentele besturingstechniek bij het rijden met een Carrera RC-voertuig bestaat erin, op rechte stukken snel te rijden en in de bochten af te remmen.

- **Bij het vervangen van de eerste accu door de tweede moet een rijpauze van minstens 10 minuten worden ingelast. Bij daarop volgende vervangingen moet telkens een rustpauze van minstens 20 minuten worden ingelast.**
- Permanent gebruik van de motor vermijden.
- Als het voertuig zichzelf meermaals kort na elkaar vanzelf uitschakelt is de accu leeg. Gelieve de accu te laden.
- Voor het uitschakelen na de rit de stappen in omgekeerde volgorde volgen.
- **Na de rit de accu uitnemen. Laad de accu na gebruik absoluut weer op, om een zogenaamde diepteontlading van de accu te vermijden. De accu moet na gebruik minimum 20 minuten afkoelen, voor hij weer volledig mag worden geladen.**
- Bewaar de accu altijd buiten het voertuig.
- Het Carrera RC-voertuig na de rit schoonmaken.

Functies van de controller

10 **Full Function**
Met de joysticks kunt u het voertuig in alle richtingen besturen:
Joystick links: vooruit, achteruit
Joystick rechts: links, rechts

11 De led aan de controller brandt zodra u een van de beide joysticks naar boven of beneden, of naar rechts of links beweegt.

12 Als u geen joystick bedient, is de led uit, ongeacht of de ON/OFF-schakelaar op ON of OFF staat.

Probleemoplossingen

Probleem
Model rijdt niet.

Oorzaak: Schakelaar op de zender of / en model staat / staan op "OFF".
Oplossing: Inschakelen.

Oorzaak: Zwakke of helemaal geen accu in het model.
Oplossing: Geladen accu inleggen.

Oorzaak: De auto is aan een hindernis blijven staan.
Oplossing: De overspanningsbeveiliging heeft de auto uitgeschakeld. De ON/OFF schakelaar aan het voertuig eenmaal op OFF, dan weer op ON schakelen en op een vrije plaats zetten.

Oorzaak: Zwakke accu/batterij in de zender of in het model.
Oplossing: Geladen accu of batterij inleggen.

Oorzaak: Het model werd na het laatste gebruik niet uitgeschakeld, hierdoor is de accu nu leeg.
Oplossing: Laad de accu op.

Oorzaak: Het voertuig is zeer warm.
Oplossing: Voertuig en controller uitschakelen en het voertuig ongeveer 30 minuten laten afkoelen.

Probleem
Geen controle.

Oorzaak: Het voertuig zet zich ongewild in beweging.
Oplossing: Eerst de zender inschakelen, dan pas het voertuig. **5 6 7**

Vergissingen en fouten uitgesloten
Kleur/finale ontwerpaanpassingen uitgesloten
Technische aanpassingen en ontwerp gerelateerde aanpassingen uitgesloten
Pictogrammen = symbolisch foto's

Estimado Cliente:

Os nossos parabéns pela aquisição do seu novo carro-miniatura Carrera RC fabricado ao nível tecnológico actual. Devido ao nosso empenho constante no aperfeiçoamento dos nossos produtos, reservamo-nos o direito de realizar alterações tanto técnicas como no equipamento, em materiais e no design sem aviso prévio. Diferenças mínimas entre o presente produto e os dados e ilustrações contidos neste manual, não implicam direitos de qualquer natureza. Este manual de instruções, de uso e de montagem faz parte integrante do produto. A inobservância deste manual de instruções e das indicações de segurança nele contidas, implica a extinção da garantia. Guarde este manual para consultas posteriores e para sua eventual entrega a terceiros no caso da transferência do carro-miniatura para os mesmos.

A última versão deste manual de instruções de uso e informações sobre as peças de reposição disponíveis podem ser consultadas em carrera-rc.com na secção de serviço.

Condições de garantia

Os produtos Carrera são brinquedos de técnica de alta qualidade, pelo que deviam ser tratados com cuidado. Siga necessariamente as indicações contidas no manual de instruções. Todas as peças são submetidas a um controlo rigoroso (reservados os direitos a alterações técnicas e do modelo em prol do melhoramento do produto).

Se surgirem contudo alguns defeitos, concede-se uma garantia no âmbito das condições seguintes:

A garantia abrange defeitos de material ou de fabrico comprovadamente existentes no momento da aquisição do produto Carrera. O prazo da garantia é de 24 meses, contados a partir da data de aquisição. Excluídos da garantia estão as peças de desgaste (tais como por exemplo pilhas/baterias Carrera RC, antenas, pneus, peças da caixa de velocidades, etc.) e danos decorrentes de manuseio/ utilização incorrectos (tais como por exemplo saltos acima da altura recomendada, quedas do produto, etc.) ou de intervenção no produto. A reparação deve ser realizada unicamente pela empresa Stadlbauer Marketing + Vertrieb GmbH ou então por uma empresa por ela devidamente autorizada. No âmbito desta garantia, a empresa Stadlbauer Marketing + Vertrieb GmbH opta pela substituição do produto Carrera completo ou apenas pela substituição das peças defeituosas, ou por um substituto equivalente. Excluídos da garantia estão custos de transporte, de embalagem e de deslocação bem como danos da responsabilidade do adquirente. Estes custos estão a cargo do adquirente. Os direitos de garantia só podem ser exercidos exclusivamente pelo primeiro adquirente do produto Carrera.

Os direitos à garantia só podem ser exercidos se

- o cartão de garantia for remetido devidamente preenchido, juntamente com o produto Carrera defeituoso e acompanhado do recibo / factura / talão de aquisição.
- não forem efectuadas alterações arbitrárias no cartão de garantia.
- o brinquedo tiver sido tratado de acordo com as indicações contidas no manual de instruções e utilizado para o uso devido.
- os danos / disfunções não resultarem de força maior ou de desgaste decorrente do funcionamento.

Não é possível substituir cartões de garantia.

Nota para os Estados da UE:

quanto à obrigação do vendedor conceder uma garantia legal informa-se que esta obrigação não é limitada por uma garantia material.

Declaração de conformidade

A Stadlbauer Marketing + Vertrieb GmbH declara por este meio que este modelo, inclusive telecomando, se encontram em conformidade com os requisitos fundamentais das seguintes Directivas CE: com as Directivas CE 2009/48/EC e 2014/30/EU sobre a Compatibilidade Electromagnética bem como com as demais disposições aplicáveis da Directiva 1999/5/CE (R&TTE). O original da declaração de conformidade pode ser solicitado em carrera-rc.com.



Potência máxima da radiofrequência <10 dBm

Advertências!



AVISO! Este brinquedo não é apropriado para crianças com menos de 3 anos de idade devido a pequenas peças ingeríveis.

AVISO! Perigo de entalamento decorrente do funcionamento! Retire todos os materiais de embalagem e arames de fixação antes de entregar o brinquedo à criança. Conserve a embalagem e o endereço para informações e possíveis consultas posteriores.



Este pictograma com o símbolo de baldes de lixo riscados, avisa que as pilhas descarregadas, baterias, células, blocos de baterias, pilhas em aparelhos, aparelhos eléctricos velhos etc., não devem ser colocados no lixo doméstico, dado que são nocivos ao meio ambiente e à saúde. Contribua para a preservação do meio ambiente e da saúde e esclareça também os seus filhos quanto à eliminação correcta de pilhas gastas e aparelhos eléctricos velhos. As pilhas e os aparelhos eléctricos devem ser entregues nos pontos de recolha conhecidos. Aqui, serão devidamente conduzidos à reciclagem. Não se deve utilizar pilhas de tipo diferente nem pilhas novas juntamente com pilhas usadas. Não usar pilhas de tamanho AAA recarregáveis (não incluídas) no comando. Retirar as pilhas descarregadas do brinquedo. As pilhas não recarregáveis não devem ser recarregadas devido a perigo de explosão.

AVISO! A utilização do carregador deve ser permitida unicamente a crianças de pelo menos 8 anos de idade. A criança deve ser instruída suficientemente por forma a estar apta a utilizar o carregador em segurança e deve ser esclarecida de que não se trata de nenhum brinquedo para ela brincar.

O carregador pode ser utilizado por crianças a partir dos oito (8) anos de idade e por pessoas com capacidades fisi-

cas, sensoriais ou mentais reduzidas ou com pouca experiência e/ou pouco conhecimento se essas forem vigiadas durante a utilização ou tiverem sido instruídas no uso deste aparelho em segurança e compreendido os perigos resultantes. Crianças não devem brincar com o carregador.

A criança deve ser devidamente instruída para não carregar nem tentar carregar as pilhas não-recarregáveis devido ao perigo de explosão. O adulto deve alertar a criança para o facto de que ele ou ela não deve experimentar carregar pilhas não-recarregáveis nem carregar pilhas carregáveis de tipo incorrecto devido ao perigo de explosão.

A limpeza e conservação não devem ser realizadas por crianças sem que estas sejam vigiadas. **Crianças com menos de 8 anos de idade não devem aproximar-se do carregador nem do cabo de alimentação eléctrica.**

Para carregar, só é permitido utilizar o carregador incluído no volume de fornecimento.

A utilização de uma unidade de fornecimento de energia diferente pode danificar a pilha duradouramente ou outras peças adjacentes, e provocar danos físicos!

Aquando da utilização regular do carregador, dever-se-á verificar o cabo, a tomada e a ficha bem como as tampas e outras partes do mesmo.

O fio flexível exterior do carregador não pode ser substituído. Quando o fio flexível do carregador estiver danificado, dever-se-á descartar o carregador na sucata electrónica e substituí-lo por outro do mesmo modelo.

Os carregadores utilizados com a miniatura têm de ser controlados regularmente quanto a danificações no fio eléctrico, nas ligações, coberturas e outros componentes. No caso de uma danificação, não devem ser utilizados e têm de ser descartados na sucata electrónica.

Prescrições de segurança

A Um carro Carrera RC é uma miniatura telecomandada e propulsada por baterias especiais. Só é permitido utilizar as baterias de lítio e iões Carrera RC originais. Retire a pilha do carro antes de carregá-la.

B O carro Carrera RC está dimensionado unicamente para efeitos de passatempo e deve circular somente nos circuitos e espaços previstos para isso. **AVISOS!** Não utilize o carro Carrera RC na via de trânsito pública.

C Não ponha o carro a funcionar de baixo de linhas de alta tensão, postes de radiocomunicação ou com trovoadas! Interferências atmosféricas podem provocar uma avaria. No caso de grandes diferenças entre a temperatura de armazenamento e a temperatura do sítio onde vai colocar o carro em circulação, aguarde até o carro se aclimatizar para evitar a formação de água condensada que provoca avarias.

D Nunca ponha este produto a funcionar sobre relvados. A erva pode enrolar-se fixamente e entalar o movimento do eixo o que provoca o aquecimento do motor. Com um carro Carrera RC não é permitido transportar mercadorias, pessoas nem animais.

E Nunca ponha o carro Carrera RC a funcionar no exterior com chuva ou com neve. O carro não deve circular por água, poças de água ou neve e deve ser guardado em lugar seco.

F Nunca utilize o carro Carrera RC na proximidade de rios nem lagos para ele não cair na água. Evite a circulação em circuitos que são só de areia.

G Não exponha o carro Carrera RC à incidência directa de raios solares. A fim de evitar o sobreaquecimento da electrónica do carro, aquando de uma temperatura superior a 35 °C dever-se-á fazer pausas breves regularmente.

H Nunca exponha o carro Carrera RC a uma mudança de carga permanente, ou seja, não ande com o carro para a frente e para trás continuamente.

I Coloque o carro sobre o chão sempre com a mão. Nunca lance o carro para o chão.

K Evite saltos de parapeitos e rampas com uma altura superior a 15 cm.

L Nunca utilize detergentes fortes para limpar o seu carro.

M Para evitar que o carro Carrera RC funcione com interferências no sistema de comando e ande descontroladamente, dever-se-á verificar se as baterias do comando e do carro estão devidamente carregadas. Não ligue os carregadores nem blocos de alimentação em curto-circuito.

N Antes de cada utilização, dever-se-á verificar se o carro Carrera RC está bem montado; apertar os parafusos e as porcas se for necessário.

Instruções de operação

Volume de fornecimento

- 1** 1x Carrera RC Carro
- 1x Comando
- 1x Cabo de carregamento USB com bandeja de carregamento
- 1x Bateria
- 2x Pilha 1,5 V Micro AAA (não-recarregável)

Carregamento da pilha através do computador

2 Tenha em atenção que só deve carregar a pilha de iões de lítio incluída no volume de fornecimento unicamente com o carregador de iões de lítio (cabo USB de carregamento) também incluído no volume de fornecimento. Se tentar carregar a pilha com outro carregador de pilhas de iões de lítio ou outro carregador qualquer pode provocar danos graves. Você pode carregar a pilha com o respectivo cabo USB de carregamento em outra porta USB de um computador:

- Ligue o cabo de carga USB à porta USB de um computador **1**. O LED do cabo de carga USB acende-se em verde o que assinala que a unidade de carga está devidamente ligada ao computador. Coloque a pilha na bandeja do cabo USB **2** para carregamento. O LED do cabo USB de carregamento acende-se em vermelho o que assinala que a pilha está em carga. O cabo USB de carregamento está concebido de forma aos polos não poderem ser trocados.
- Demora aproximadamente 90 minutos a carregar uma pilha descarregada (não totalmente descarregada). Quando a pilha estiver cheia, o LED do cabo de carga volta a acender-se em verde.

Nota: no ato da entrega, a pilha de iões de lítio é fornecida parcialmente carregada. Por isso, pode ser que o primeiro processo de carregamento demore menos tempo.

Carregue a pilha necessariamente depois de cada uso para evitar a denominada descarga total da mesma. Após utilização, a pilha deve arrefecer pelo menos 20 minutos antes de poder ser carregada novamente. A inobservância desta pausa, pode provocar a avaria da pilha. Carregue a pilha de quando em quando (aprox. cada 2–3 meses). A inobservância do manejo anteriormente descrito, pode provocar defeitos.

Colocação da bateria

3 Retire a tampa do compartimento da bateria do carro Carrera RC com uma chave de fendas. Coloque a pilha Carrera RC no carro. Preste atenção à posição correta dos polos. Volte a aparafusar a tampa com uma chave de fendas.

Modo de colocar as pilhas

4 Abra a tampa da cavidade das pilhas com uma chave de fendas e coloque as pilhas no comando. Preste atenção à posição correcta dos polos. Volte a aparafusar a tampa com uma chave de fendas.

Funcionamento do carro

O carro Carrera RC e o comando estão interligados de fábrica.

5 1. Ligue o carro com o interruptor ON/OFF. O LED na parte superior do carro começa a piscar ritmicamente.

6 2. Ligue o comando. O LED do comando começa a piscar ritmicamente.

Passado alguns segundos, os LEDs do carro e do comando ficam permanentemente acesos. A interligação está concluída.

7 Alinhamento da direcção

Se durante a circulação do carro Carrera RC se constatar que ele foge para a direita ou para a esquerda, a direcção pode ser alinhada mediante o interruptor de ajuste representado na ilustração.

Vamos experimentar

8 Avisos! Este carro atinge altas velocidades!

Treine numa superfície vazia com as dimensões mínimas de 2,5x2,5 metros. **Na primeira vez, manobre a alavanca de aceleração com muito cuidado uma vez que o carro reage sensivelmente.**

9 Agora podemos experimentar o carro! Forme um circuito de corrida para o seu carro Carrera RC com pilões de limitação ou latas vazias, etc. numa área espaçosa e desimpedida. Acelerar nas rectas e desacelerar nas curvas é a técnica fundamental do comando da circulação de um carro Carrera RC.

- **Ao mudar da primeira para a segunda pilha, há que interromper a circulação pelo menos durante 10 minutos. Na mudança seguinte, esta interrupção já tem de ser necessariamente de pelo menos 20 minutos.**
- Evitar a aplicação permanente do motor.
- Se o carro se desligar automaticamente várias vezes consecutivas, a pilha está vazia. Proceda ao carregamento da pilha.
- Para desligar o carro depois da circulação, proceder por ordem inversa.
- **Depois da circulação, retirar a bateria ou desligar os polos. Carregue a pilha necessariamente depois de cada uso para evitar a denominada descarga total da mesma. Após utilização, a pilha deve arrefecer pelo menos 20 minutos antes de poder ser carregada novamente.**
- Guarde a pilha sempre fora do carro.
- Limpar o carro Carrera RC depois de cada circulação.

Funções do comando

10 Full Function

O carro pode ser guiado em todas as direcções com os joysticks:

Joystick esquerdo: para a frente, para trás

Joystick direito: para a esquerda, para a direita

11

O LED do comando acende-se logo que você mova um dos dois joysticks para cima ou para baixo, para a direita ou para a esquerda

12

Se não mover nenhum joystick, o LED está apagado independentemente do interruptor de ligar e desligar (ON/OFF) estar ligado (ON) ou desligado (OFF).

Soluções de problemas

Problema

O carro não circula.

Causa: Os interruptores do emissor e do carro ou de um deles estão OFF.

Solução: Ligá-lo(s).

Causa: A bateria está fraca ou não está instalada no carro.

Solução: Colocar a bateria carregada.

Causa: O carro ficou parado num obstáculo.

Solução: A protecção contra sobretensão desligou o carro.

Colocar o interruptor de ligar e desligar "ON/OFF" do carro uma vez em "OFF" e a seguir novamente em "ON" e colocar o carro numa superfície desimpedida.

Causa: A bateria/pilha do emissor ou do carro está fraca.

Solução: Colocar a bateria ou a pilha carregada.

Causa: A miniatura não foi desligada na última vez que foi usada e a pilha está descarregada.

Solução: Carregue a pilha por favor.

Causa: O carro está muito quente.

Solução: Desligar o carro e o comando e deixá-lo arrefecer aproximadamente 30 minutos.

Problema

O comando não funciona.

Causa: O carro põe-se em movimento indesejadamente.

Solução: Primeiro ligar o emissor e só depois ligar o carro.

5 6 7

Salvo erros, omissões e modificações

Cores / design final – sujeitos a alterações

Reservados os direitos a alterações da técnica e do design

Pictogramas = Fotos de símbolos

S

Bästa kund

Vi gratulerar till köpet av denna Carrera RC-modellbil, tillverkad enligt senaste tekniska rön. Eftersom vi alltid strävar efter att vidareutveckla och förbättra våra produkter, förbehåller vi oss alltid och utan föregående varsel rätten till tekniska ändringar samt ändringar när det gäller utrustning, material och design. Därför kan inga anspråk beaktas vad avser smärre avvikelser mellan den produkt Du har köpt och uppgifter samt illustrationer i denna bruksanvisning. Denna bruks- och monteringsanvisning är en del av produkten. Om bruksanvisningen och de säkerhetsanvisningar den innehåller inte följs, upphör garantin att gälla. Spara bruksanvisningen för senare bruk och låt den följa med produkten om den övertas av någon annan.

Den senaste versionen av denna bruksanvisning samt information om reservdelar återfinns på carrera-rc.com under rubriken Service.

Garantivillkor

Carrera-produkterna är tekniskt förstklassiga leksaker som skall behandlas med omsorg. Du måste ovillkorligen beakta informationen i bruksanvisningen. Alla komponenter underkastas en noggrann kontroll (tekniska ändringar och modelländringar som syftar till att förbättra produkten förbehålles).

Om det mot förmodan skulle uppstå ett fel, gäller garantin inom ramen av följande villkor:

Garantin omfattar påvisbara material- eller fabriktionsfel som förelåg vid tiden för köpet av Carrera-produkten. Garantitiden är 24 månader räknat från försäljningsdatumet. Garantin omfattar inte slitagedelar (som t.ex. Carrera RC-batterier, antenner, däck, växelådsdelar etc.), skador p.g.a. felaktig hantering/ användning (t.ex. höga hopp över rekommenderad höjd, produkten tappas etc.) eller obehöriga ingrepp. Reparationer får utföras endast av företaget Stadlbauer Marketing + Vertrieb GmbH eller ett av detta företag auktoriserat företag. Inom ramen av denna garanti kommer Stadlbauer Marketing + Vertrieb GmbH att välja att byta ut Carrera-produkten i dess helhet, eller byta ut endast de defekta komponenterna, eller att lämna likvärdig ersättning. Garantin omfattar inte transport-, förpacknings- och resekostnader samt skador som köparen vållar. Dessa kostnader bärs av köparen. Garantianspråk kan ställas endast av den första köparen av Carrera-produkten.

Garantianspråk kan göras gällande endast om

- det korrekt ifyllda kortet skickas in tillsammans med den defekta Carrera-produkten, inköpskvittot/fakturan/kassakvittot.
- inga egenmäktiga ändringar av garantisedeln har gjorts.
- produkten har behandlats och använts för sitt ändamål enligt bruksanvisningen.
- skadorna/felfunktionerna inte kan härledas till force majeure eller slitage p.g.a. användning.

Garantisedlar kan inte ersättas.

Hänvisning för EU-medlemsländer:

vi hänvisar till säljarens lagstadgade garantiskyddighet i den mån som denna garantiskyddighet inte begränsas av objektgarantin.

Försäkran om överensstämmelse

Härmed förklarar Stadlbauer Marketing + Vertrieb GmbH att denna modell, inkl. fjärrkontroll, överensstämmer med de grundläggande kraven i följande EU-direktiv: Enligt EG-direktiven 2009/48/EC och 2014/30/EU om elektromagnetisk kompatibilitet och övriga relevanta bestämmelser i direktivet 1999/5/EG (R&TTE).

Originalet till försäkran om överensstämmelse kan beställas på carrera-rc.com.



Max. radiofrekvenseffekt <math>< 10\text{ dBm}</math>

Varningar!



WARNING! Denna leksak är inte lämplig för barn under 3 år ålder – smådelarna kan sväljas.

WARNING! Funktionsbetingad risk för klämskador! Avlägsna allt emballagematerial och alla klämmor innan Du låter barnet leka med leksaken. Spara förpackningen och adressen i informationssyfte och om ev. frågor skulle uppstå.



Symbolen med de överkorsade soptunnorna hänvisar till att tomma batterier, ackumulatörer, knappbatterier,

ackumulatorpaket, apparatbatterier, elektriska skrotade produkter etc. inte skall slängas i de vanliga hushållssoporna, då de är skadliga för miljö och hälsa. Hjälp till att skona miljön och skydda hälsan, och tala också med barnen om att det är viktigt att lämna uttjänta batterier och elektriska apparater till återvinning. Batterier och elektriska uttjänta apparater lämnas till återvinningscentral, där de ingående materialen sorteras och återvinns. Batterityper av olika slag, eller nya och uttjänta batterier får inte användas tillsammans. Använd inga AAA-batterier (ingår ej i leveransen) för kontrollen. Ta ur tomma batterier ur leksaken. Ej återuppladdningsbara batterier får inte återuppladdas p.g.a. risk för explosion.

WARNING! Batteriladdaren får användas av barn fr.o.m. minst 8 års ålder. Informera barnet om hur laddaren fungerar, så att barnet kan använda den på ett säkert sätt. Klargör för barnet att laddaren inte är någon leksak och att den inte får användas som en sådan.

Laddaren kan användas av barn fr.o.m. åtta (8) års ålder och av personer med begränsad fysisk, sensorisk eller mental förmåga eller med brist på erfarenhet och/eller kunskap, om de står under uppsikt eller har informerats om en säker användning av produkten och har förstått de därmed förknippade riskerna. Barn får inte leka med laddaren.

Klargör för barnet att icke-återuppladdningsbara batterier inte får laddas p.g.a. explosionsrisken, och att barnet inte får försöka ladda sådana batterier.

Den vuxne måste göra barnet medvetet om att det inte får försöka ladda icke-återuppladdningsbara batterier resp. återuppladdningsbara batterier av fel typ, detta p.g.a. risken för explosion.

Rengöring och underhåll genom användaren får inte utföras av barn utan uppsikt.

Barn under 8 års ålder skall hållas borta från laddare och anslutningskabel.

Endast den medlevererade laddaren får användas till uppladdning.

Användning av en annan laddare kan orsaka permanenta skador på batteriet och på angränsande delar, samt medföra personskador!

Vid regelbunden användning av laddaren måste den kontrolleras: undersök kabel, anslutning, kåpor och andra delar. Den externa, böjliga ytterkabeln till denna laddare kan inte bytas ut. Om kabeln till laddaren är skadad måste laddaren skrotas och ersättas av en likadan modell.

Laddare som används med modellen måste regelbundet kontrolleras avseende skador på kabel, anslutning, skydd och andra delar. Vid en skada får dessa inte längre användas och måste skrotas.

Säkerhetsbestämmelser

A En Carrera RC-bil är en fjärrstyrd modellbil som drivs med särskilda ackumulatörer. Endast original Carrera RC li-jon-ackumulatörer får användas. Ta ur batteriet ur fordonet före uppladdning.

B Carrera RC-bilen är avsedd uteslutande för hobbyändamål och får köras endast på härför avsedda banor och platser.

WARNING! Använd inte Carrera RC-bilen på allmän väg.

C Använd inte bilen under högspänningsledning eller radiomaster, eller vid oväder! Atmosfäriska störningar kan leda till funktionsfel. Vid stora temperaturskillnader mellan förvaringsplats och körplats bör man vänta tills fordonet hunnit akklimatisera sig, för att förhindra att kondensvatten bildas med därav resulterande fuktionsstörningar.

D Använd aldrig denna produkt på gräs. Grässtrån som lindas upp kan hindra axelns vridning och överhätta motorn. Föremål, personer eller djur får aldrig transporteras på Carrera RC-bilen.

E Kör aldrig Carrera RC-bilen utomhus vid regn eller snö. Fordonet får inte köras genom vatten, vattenpusslar eller snö och skall förvaras på torr plats.

F Använd aldrig bilen i närheten av vattendrag, dammar eller sjöar – Carrera RC-bilen får inte hamna i vatten. Undvik att köra på sträckor, som uteslutande består av sand.

G Utsätt inte Carrera RC-bilen för direkt solstrålning. För att undvika överhettning av elektroniken i fordonet måste kortare pauser regelbundet göras vid temperaturer över + 35 °C.

H Utsätt inte Carrera RC-fordonet för permanenta belastningsväxlingar, d.v.s. ständig körning framåt och bakåt.

I Ställ alltid ner fordonet på marken med handen. Kasta aldrig ner fordonet på marken.

K Undvik hopp från ramper eller hoppbackar som är högre än 15 cm.

L Använd aldrig starka lösningsmedel att rengöra modellen med.

M För att förhindra att Carrera RC-bilen drabbas av störningar i styrsystemet, varvid den körs okontrollerat, skall man kontrollera batterierna i fjärrkontrollen och bilens ackumulator m.a.p. laddningsstatus. Kortslut inte laddare och nätdelar.

N Före och efter varje körning måste man kontrollera att Carrera RC-bilen är korrekt monterad. Dra ev. åt skruvar och muttrar.

Bruksanvisning

Leveransomfattning

- 1x Carrera RC Bil
1x Fjärrkontroll
1x USB-laddningskabel med laddare
1x Ackumulator
2x 1,5 V Micro AAA batterier (ej återuppladdningsbara)

Laddning av batteriet via dator

2 Se till att ladda det medlevererade litiumjon-batteriet endast med den medlevererade litiumjon-laddaren (USB-laddningskabel). Om man försöker ladda batteriet med en annan litiumjon-laddare eller en annan laddare kan det leda till svåra skador. Man kan ladda batteriet med tillhörande USB-laddningskabel i en USB-port i datorn:

- Koppla ihop USB-laddningskabeln med USB-porten i datorn **1**. LED-på USB-laddningskabeln lyser grön och anger att laddaren är korrekt ansluten med datorn. Lägg i batteriet i laddaren på USB-kabeln **2**. LED på USB-laddningskabeln lyser röd och anger att batteriet håller på att laddas. USB-laddningskabeln är utformad så att omkastad polaritet är utesluten.
- Det tar ca 90 minuter för att återuppladda ett tomt batteri (ej djupurladdat). När

batteriet är fullt lyser LED-lampan på USB-laddningskabeln grön igen.

OBS: Vid utleverans är det ingående litiumjon-batteriet delvis laddat. Därför kan den första laddningen gå litet snabbare.

Ladda ovillkorligen alltid upp batteriet igen efter användningen för att undvika en s.k. djupurladdning av det. Efter användningen måste ackumulatören svalna i minst 20 minuter innan den får laddas upp igen. Om denna paus inte efterföljs kan det leda till en defekt ackumulator. Ladda upp batteriet då och då (ca varannan till var tredje månad). En ignorering av ovannämnda handhavande kan leda till att batteriet förstörs.

Isättning av ackumulatören

3 Använd en skruvmejsel för att avlägsna locket till ackumulatorfacket i Carrera RC-bilen. Placera Carrera RC-batteriet i fordonet. Se till att polariteten är korrekt. Skruva tillbaka locket.

Isättning av batterierna

4 Öppna batterifacket med en skruvmejsel och sätt i batterierna i kontrollen. Se till att polariteten blir rätt. Skruva tillbaka locket.

Nu kan Du börja köra

Carrera RC-fordonet och kontrollen har bundits i fabriken.

5 1. Knäpp på fordonet på ON/OFF-knappen. LED på ovasidan av fordonet blinkar rytmiskt.

6 2. Knäpp på kontrollen. LED på kontrollen blinkar rytmiskt. Efter några sekunder lyser LED på fordonet och kontrollen permanent. Bindningen är klar.

7 **Justering av styrningen**
Om Du ser att bilen drar åt höger eller vänster när Du kör, kan Du korrigera spåret med den justeringsknapp som Du ser på ritningen.

Låt oss öva!

8 **Varning: detta fordon kommer upp i höga hastigheter.**
Tänk på att man behöver en fri yta på minst 2,5 x 2,5 meters storlek för att övningsköra. Använd gasspaken ytterst försiktigt första gången.

9 Nu övar vi! Bygg upp en körbana med hömbegränsningar eller tomma burkar o.s.v., på en stor, fri plats.

Den grundläggande styrtekniken vid körning med Carrera RC-bilar är att kunna köra fort på raksträckor och bromsa in i kurvorna.

• Vid en växling från det första till det andra batteriet måste man lägga in en körpaus på minst 10 minuter. Vid nästa växling måste man ovillkorligen lägga in en paus på minst 20 minuter.

- Undvik att ha motorn inkopplad permanent.
- Om fordonet flera gånger i tät följd stängs av sig själv, är batteriet tomt. Ladda upp det igen.
- Tillämpa den omvända ordningsföljden för att stänga av bilen efter körning.

- Ta ur resp. koppla ifrån ackumulatorm efter körning. Ladda ovillkorligen alltid upp batteriet igen efter användningen för att undvika en s.k. djupurladdning av det. Efter användningen måste ackumulatorm svalna i minst 20 minuter innan den får laddas upp igen.

- Förvara alltid batteriet utanför modellen.
- Rengör Carrera RC-bilen efter körning.

Fjärrkontrollfunktioner

10 Full Function

Med hjälp av joystickarna kan Du styra bilen i alla riktningar:
Vänster joystick: framåt, bakåt
Höger joystick: vänster, höger

11

LED på kontrollen lyser så snart som en av de båda joystickarna rörs uppåt eller nedåt resp. åt höger eller vänster.

12

Om du inte aktiverar någon joystick är LED släckt, oavsett om ON/OFF-knappen står på ON eller OFF.

Felsökningsguide

Fel

Bilen kör inte.

Orsak: Omkopplaren på sändaren och/eller bilen står på "OFF".

Åtgärd: Koppla in.

Orsak: Svag eller obefintlig ackumulatorm i bilen.

Åtgärd: Lägg i en laddad ackumulatorm.

Orsak: Bilen har stannat vid ett hinder.

Åtgärd: Överspänningskyddet har kopplat från bilen.

Koppla ON/OFF brytaren på fordonet först på OFF, sedan på ON igen och placera den på en fri yta.

Orsak: Svag ackumulatorm/svag batteri i sändaren eller bilen.

Åtgärd: Lägg i en laddad ackumulatorm/laddat batteri.

Orsak: Modellen stängdes inte av efter förra användningen och batteriet är tomt.

Åtgärd: Ladda batteriet.

Orsak: Fordonet är mycket varmt.

Åtgärd: Stäng av fordon och controller och låt fordonet kyla av sig under ca 30 minuter.

Fel

Ingen kontroll.

Orsak: Fordonet sätter sig oavsiktligt i rörelse.

Åtgärd: Koppla först in sändaren, sedan fordonet.

5 6 7

Fel och ändringar förbehållna

Färger / slutlig design - ändringar förbehållna

Tekniska och designrelaterade ändringar förbehållna

Piktogram = symbolfoton



Hyvä asiakas

Onnittelumme Carrera RC -malliauton hankinnasta. Se on valmistettu nykytekniikan standardien mukaisesti. Koska kehitämme ja parannamme tuotteitamme jatkuvasti, pidätämme oikeuden teknisiin ja varustelu-, materiaali- sekä muotoilumuutoksiin milloin tahansa ja ilman ennakkoilmoitusta. Sen vuoksi ostamasi tuotteen sekä tämän ohjeen tietojen ja kuvien pienet poikkeamat eivät oikeuta korvausvaatimuksiin. Tämä käyttö- ja asennusohje on osa tuotetta. Takuuvaatimukset eivät ole voimassa, jos käyttöohjetta ja sen sisältämiä turvallisuusohjeita ei noudateta. Säilytä tämä ohje myöhempää lukemista ja mallin edelleenluovutusta varten.

Tämän käyttöohjeen uusi versio ja tiedot saatavissa olevista varaosista löytyy sivustosta carrera-rc.com palvelujen kohdasta.

Takuuehdot

Carrera-tuotteet ovat korkealaatuisia leikkikaluja, joita tulee käsitellä huolella. Käyttöohjeen neuvot on ehdottomasti otettava huomioon. Kaikki osat tarkastetaan huolellisesti (oikeudet teknisiin muutoksiin ja tuotetta parantaviin mallimuutoksiin pidätetään).

Jos tuotteessa kaikesta huolimatta esiintyy vikoja, sulle myönnetään takuu seuraavien takuuehtojen mukaisesti:

Takuuseen sisältyvät todistettavissa olevat materiaali- tai valmistusvirheet, jotka olivat Carrera-tuotteessa sen ostohetkellä. Takuuaika on ostopäivämäärästä lukien 24 kuukautta. Takuuseen eivät sisälly kuluvat osat (kuten Carrera RC akut, antennit, renkaat, vaihteisto-osat, jne.), asiattoman käsittelyn/käytön (kuten esim. suositellun korkeustiedon ylittävät korkeat hyppy, tuotteen pudottaminen, jne.) tai asiantuntemattoman korjauksen aiheuttamat vahingot. Korjauksen saa suorittaa vain Stadlbauer Marketing + Vertrieb GmbH tai tämän valtuuttama yritys. Tämän takuun puitteissa Carrera-tuote vaihdetaan kokonaan tai vain vialliset osat tai myönnetään vastaava korvaus Stadlbauer Marketing + Vertrieb GmbH:n päätöksen mukaan. Takuuseen eivät kuulu kuljetus-, pakkaus- ja matkakustannukset eivätkä jälleenmyyjän vastuun piiriin kuuluvat viat. Ne korvaa jälleenmyyjä.

Vain Carrera-tuotteen ensimmäinen ostaja voi esittää takuuvaatimukset.

Takuuvaatimukset ovat voimassa vain silloin, kun

- asianmukaisesti täytetty kortti lähetetään yhdessä viallisen Carrera-tuotteen, ostokuitin/laskun/kassakuitin kanssa.
- takuukorttiin ei ole tehty omavaltaisia muutoksia
- leikkikalua on käsitelty käyttöohjeen ja käyttötarkoituksen mukaisesti
- vikoja/vikatoimintoja eivät ole aiheuttaneet ylivoimaiset esteet eikä käytön aiheuttama kuluminen.

Takuukortteja ei voi korvata.

Huomautus EU-jäsenmaille:

Viitataan jälleenmyyjän lainmukaiseen takuuvollisuuteen siinä määrin, että laitetakua ei rajoiteta.

Vaatimustenmukaisuusvakuutus

Stadlbauer Marketing + Vertrieb GmbH vakuuttaa, että tämä malli ja ohjain on seuraavien EY-direktiivien vaatimusten mukaisia: Sähkömagneettisesta yhteensopivuudesta annetut EY-direktiivit 2009/48/EC ja 2014/30/EU sekä muut asiaankuuluvat direktiivien 1999/5/EY (R&TTE) määräykset. Alkuperäinen vaatimustenmukaisuusvakuutus löytyy osoitteesta carrera-rc.com.



Radiotaajuusaste enintään <10dBm

Varoitukset!



VAROITUS! Tämä tuote ei sovellu alle 3-vuotiaiden käyttöön, koska lapset saattavat niellä sen pieniä osia.

VAROITUS! Huomaa, että toiminta voi aiheuttaa puristumisvaaran! Poista kaikki pakkausmateriaalit ja kiinnityslangat, ennen kuin tämä leikkikalu annetaan lapselle. Säilytä pakkaus ja osoite tietojen ja mahdollisten kysymysten varalta.



Tässä kuvattu ylliviivatun jätteastian merkki kertoo siitä, että tyhjiä paristoja, akkuja, nappiparistoja, latureita, laiteparistoja, käytettyjä sähkölaitteita jne. ei saa laittaa kotitalousjätteisiin, koska ne vahingoittavat ympäristöä ja terveyttä. Auta turvaamaan ympäristö ja terveys ja puhu lastesi kanssa käytettyjen paristojen ja sähkölaitteiden asianmukaisesta hävittämisestä. Paristot ja käytetyt sähkölaitteet pitää toimittaa niille varattuihin keräyspaikkoihin. Niin ne pääsevät kunnolliseen kierrätykseen. Eri paristotyyppisiä ja uusia ja vanhoja paristoja ei saa käyttää yhdessä. Älä käytä ohjaimen kanssa AAA-koon ladattavia akkuparistoja (eivät tule mukana). Tyhjä paristot otetaan pois lelusta. Tavallisia paristoja ei saa räjähdysvaaran vuoksi ladata.

VAROITUS! Akkulaturin käyttö tulee sallia vain vähintään 8-vuotiaille lapsille. Anna lapselle riittävät ohjeet, jotta hän pystyy käyttämään akkulaturia turvallisella tavalla. Selitä lapselle, ettei laturi ole leikkikalua eikä sillä saa leikkiä.

Yli kahdeksan (8) vuotiaat lapset ja henkilöt, joiden fyysiset, aistinvaraiset tai henkiset kyvyt ovat rajoittuneet tai joilla ei ole kokemusta ja/tai tietoa laitteen käytöstä, saavat käyttää laturia, jos heitä valvotaan tai he ovat saaneet opastuksen laitteen turvalliseen käyttöön ja he ovat ymmärtäneet siihen liittyvät vaarat. Lapset eivät saa leikkiä laturin kanssa.

Lasta on neuvottava, ettei räjähdysvaaran vuoksi paristoja, joita ei voi ladata, saa ladata eikä edes yrittää sitä.

Aikuisen on kerrottava lapselle, ettei tämä saa yrittää ladata paristoja, joita ei ole tarkoitettu ladattavaksi, tai ladata tyypiltään vääränlaisia ladattavia paristoja, sillä tällöin on olemassa räjähdysvaara. Lapset eivät saa tehdä puhdistusta tai käyttäjälle kuuluvaa huoltoa ilman valvontaa.

Laturi ja liitosjohto on pidettävä alle 8-vuotiaiden lapsien ulottumattomissa. Lataukseen saa käyttää vain mukana tul-

lutta laturia.

Jonkin muun laturin käyttäminen voi joutaa akun sekä viereisten osien vaurioitumiseen ja aiheuttaa loukkaantumisia! Kun laturia käytetään säännöllisesti, sen kaapeli, liitin, kotelo ja muut osat on tarkastettava.

Tämän laturin joustavaa ulkokaapelia ei voi vaihtaa. Jos laturin kaapeli on vahingoittunut, on laturi käyttökelvoton ja sen tilalle on hankittava samanlainen malli.

Radio-ohjattavan kanssa käytettävät laturit on tarkastettava säännöllisesti kaapelissa, liitännässä, suojakansissa tai muissa osissa olevien mahdollisten vaurioiden varalta. Jos jokin osa on vaurioitunut, ei sitä saa enää käyttää, vaan se on hävitettävä.

Turvallisuusohjeet

A Carrera RC-auto on kauko-ohjattava, erityisillä ajoakuilla toimiva malli-auto. Vain alkuperäisiä Carrera RC li-ion akkuja saa käyttää. Poista akku ajoneuvosta, ennen kuin lataat sen.

B Carrera RC-auto on suunniteltu ai-noastaan harrastekäyttöön ja sillä saa ajaa vain sille tarkoitetuissa paikoissa ja radoilla.

VAROITUS! Carrera RC-autoa ei saa käyttää tieliikenteessä.

C Ei saa ajaa suurjännitejohtojen tai antennimastojen alla tai ukonilmalla! Ilmakehähäiriöt voivat aiheuttaa toimintahäiriöitä. Odota varastointitilan ja ajopaikan suurten lämpötilaerojen kohdalla, kunnes auto on sopeutunut lämpötilaan, jotta ei muodostu toimintahäiriöitä aiheuttavaa kondenssivettä.

D Tällä tuotteella ei saa ajaa nurmikolla. Kiinnittyvä ruoho voi estää akselin pyörimisen ja kuumentaa moottorin. Carrera RC-autolla ei saa kuljettaa tavaroita, ihmisiä tai eläimiä.

E Carrera RC-autolla ei saa ajaa ulkona sateessa tai lumessa. Auto ei saa ajaa vedessä, lammikoissa tai lumessa, ja se on säilytettävä kuivassa.

F Autoa ei saa käyttää jokien, lammi-koiden tai järvien läheisyydessä, jotta Carrera RC-auto ei putoa veteen. Vältä ajamista reiteillä, jotka koostuvat yksinomaan hiekasta.

G Carrera RC-autoa ei saa altistaa suoralle auringonpaisteelle. Yli 35° C:een lämpötiloissa täytyy säännöllisesti pitää taukoja, jotta auton elektroniikka ei ylikuumene.

H Älä altista Carrera RC-ajoneuvoa koskaan jatkuvalla kuormituksen vaihdolle, eli jatkuvalla eteen- ja taakse-päin ajolle.

I Aseta auto aina käsin maahan. Älä koskaan heitä autoa seisten maahan.

K Vältä hyppyjä mäistä tai rampeista, jotka ovat korkeampia kuin 15 cm.

L Mallin puhdistukseen ei saa käyttää voimakkaita liuottimia.

M Ohjaimen paristojen ja auton akun-
jen moitteeton lataus on tarkastettava, jotta Carrera RC-auton ohjausjärjestelmä toimii moitteettomasti eikä auto voi liikkua kontrolloimattomasti. Latureita tai verkkolaitteita ei saa oikosulkea.

N Carrera RC-auton asennus on tarkastettava ennen jokaista ajoa ja sen jälkeen, tarvittaessa ruuvit ja mutterit kiristetään.

Käyttöohjeet

Toimituslaajuus

- 1**
- 1x Carrera RC Ajoneuvo
 - 1x Kauko-ohjain
 - 1x USB-latausjohto ja latauskotelo
 - 1x Akku
 - 2x 1,5 V Micro AAA -paristoa (ei voi ladata uudelleen)

Akun lataus tietokoneesta

2 Varmista, että lataat mukana tulleen litium-ioniakun vain mukana tulleella litium-ionilaturilla (USB-latausjohto). Jos yrität ladata akkua jollakin toisella litium-ioniakkujen laturilla tai jollakin muulla laturilla, voi se johtaa vakaviin vaurioihin. Voit ladata akun siihen kuuluvalla USB-latausjohdolla tietokoneen USB-liitännästä:

- Yhdistä USB-latausjohto tietokoneen USB-liitäntään **1**. USB-latausjohdon ledi syttyy vihreänä ja osoittaa, että latausyksikkö on yhdistetty oikein tietokoneeseen. Aseta akku USB-johdon latauskoteloon **2**. USB-latausjohdon ledi syttyy punaisena ja osoittaa, että akkua ladataan. USB-latausjohto on valmistettu niin, että navat eivät voi tulla väärinpäin.
- Tyhjän akun (ei syväpurkautuneen) lataaminen jälleen täyteen kestää suunnilleen 90 minuuttia. Kun akku on täynnä, USB-latausjohdon ledi syttyy jälleen vihreänä.

Toimitettaessa litium-ioniakku on ladattu osittain. Siksi ensimmäinen latauskerta voi olla lyhyempi.

Lataa akku ehdottomasti aina käytön jälkeen täyteen välttääksesi akun purkautumisen täysin tyhjäksi. Akun on käytön jälkeen jäädyttävä väh. 20 minuuttia, ennen kuin sen voi ladata taas täyteen. Akku voi vioittua, jos tätä tauko-aikaa ei pidetä. Lataa akku aika ajoin (noin 2–3 kuukauden välein). Akku voi vahingoittua, mikäli yllä mainittuja ohjeita akun käsittelystä ei noudateta.

Akun asetus

3 Carrera RC-auton akkukotelon kansi poistetaan ruuvimeisselillä. Aseta Carrera RC -akku ajoneuvoon. Varmista, että navat tulevat oikeinpäin. Kansi ruuvataan kiinni ruuvimeisselillä.

Paristojen paikoilleen asettaminen

4 Avaa akkulokero ruuvimeisselillä ja laita akut ohjaimen. Varmista, että navat ovat oikein päin. Kansi ruuvataan kiinni ruuvimeisselillä.

Nyt ajo voi alkaa

Carrera RC-ajoneuvo ja ohjainlaite on yhdistetty tehtaalla.

5 1. Kytke ajoneuvo päälle ON/OFF-kytkimestä. Ajoneuvon päällä oleva LED vilkkuu rytmisessä.

6 2. Kytke ohjainlaite päälle. Ohjainlaitteen LED vilkkuu rytmisessä.

Muutaman sekunnin kuluttua ajoneuvon ja ohjainlaitteen LED-valot palavat keskeytyksettä. Yhteys on saatu aikaan.

7 Ohjauksen säätö

Jos Carrera RC-auton käytössä ilmenee, että auto vetää oikeaan tai vasempaan, ajosuunnan voi korjata piirustuksessa näkyvästä säätökytkimestä.

Nyt harjoitellaan!

8 **Varoitus! Tämä ajoneuvo saavuttaa suuren nopeuden.** Harjoittele vapaalla alueella, jonka koko on vähintään 2,5 x 2,5 metriä. **Paina kaasua ensimmäisellä kerralla erittäin varovasti.**

9 Rakenna kulmarajoittimilla tai tyhjiillä purkeilla jne. Carrera RC-auton kilparata isoon ja vapaaseen tilaan. Carrera RC-auton ajon perusohjaustekniikka on, että suorilla ajetaan lujaa ja mutkissa jarrutetaan.

• **Vaihdettaessa ensimmäisestä akusta toiseen on pidettävä vähintään 10 minuutin ajotauko. Seuraavan vaihdon aikana on ehdottomasti pidettävä vähintään 20 minuutin tauko.**

• Moottorin jatkuvaa käyntiä on vältettävä.

• Jos auto sammuu itsestään monta kertaa peräjälkeen, akku on tyhjä. Lataa akku.

• Auto sammutetaan ajon jälkeen käynnistykseen nähden päinvastaisessa järjestyksessä.

• **Ajon jälkeen akku otetaan pois tai liitetään irti. Lataa akku ehdottomasti aina käytön jälkeen täyteen välttääksesi akun purkautumisen täysin tyhjäksi. Akun on käytön jälkeen jäädyttävä väh. 20 minuuttia, ennen kuin sen voi ladata taas täyteen.**

• Säilytä akkua aina ajoneuvon ulkopuolella.

• Carrera RC-auto puhdistetaan ajon jälkeen.

Ohjaintoiminnot

10 Täysi toiminto

Autoa voi ohjata kaikkiin suuntiin ohjaussauvoilla:

Vasen ohjaussauva: eteenpäin, taaksepäin

Oikea ohjaussauva: vasempaan, oikeaan

11

Ohjainlaitteen LED-valo syttyy heti, kun liikutat jompaa kumpaa ohjaussauvaa ylös- tai alaspäin tai oikealle tai vasemmalle.

12

Jos et liikuta kumpaakaan ohjaussauvaa, on LED-valo sammuksissa riippumatta siitä, onko ON/OFF-kytkin asennossa ON tai OFF.

Ongelmaratkaisut

Ongelmaratkaisut

Ongelma

Auto ei kulje.

Syy: Lähettimen ja/tai auton kytkin on kohdassa „OFF“.

Ratkaisu: Kytetään päälle.

Syy: Autossa heikko akku tai ei ollenkaan akkua.

Ratkaisu: Ladattu akku laitetaan sisään.

Syy: Auto on jäänyt seisomaan esteeseen.

Ratkaisu: Ylikuormitusuoja on kytkenyt auton pois.

Käännä auton ON/OFF-kytkin asentoon OFF, takaisin asentoon ON ja vie auto vapaaseen paikkaan.

Syy: Lähettimessä tai autossa heikko akku/paristo.

Ratkaisu: Ladattu akku tai paristo laitetaan sisään.

Syy: Radio-ohjattavaa ei kytketty edellisellä käyttökerralla pois päältä ja akku on tyhjentynyt.

Ratkaisu: Lataa akku uudestaan.

Syy: Auto on hyvin kuuma.

Ratkaisu: Kytke auto ja ohjain pois ja anna jäähtyä noin 30 minuuttia.

Ongelma

Ei kontrollia.

Syy: Auto lähtee liikkeelle tahattomasti.

Ratkaisu: Kytke ensin lähetin päälle, vasta sen jälkeen auto.

5 6 7

Oikeudet erehdyksiin ja muutoksiin pidätetään

Oikeudet värien / lopullisen muotoilun muutoksiin pidätetään

Oikeudet teknisiin ja muotoilun muutoksiin pidätetään

Piktogrammit = symbolivalokuvat

PL

Szanowny kliencie!

Gratulujemy zakupu modelu samochodu RC Carrera, który został wykonany zgodnie z aktualnym stanem techniki. Ponieważ ciągle staramy się rozwijać i ulepszać nasze produkty, w każdym momencie zastrzegamy sobie prawo do wprowadzania zmian technicznych, zmian odnoszących się do wyposażenia, materiałów i wzornictwa bez wcześniejszej zapowiedzi wprowadzenia takiej zmiany.

Z tytułu nieznacznych odchyień produktu zakupionego przez Państwa w stosunku do danych i rysunków przedstawionych w niniejszej instrukcji nie można wnosić żadnych roszczeń. Niniejsza instrukcja obsługi i montażu jest elementem składowym produktu. Nieprzestrzeganie wskazówek podanych w instrukcji obsługi i zawartych w niej zasad bezpieczeństwa powoduje wygaśnięcie praw z tytułu roszczeń grawancyjnych. Należy przechowywać niniejszą instrukcję dla późniejszych zastosowań lub celem przekazania jej osobie trzeciej wraz z modelem samochodu.

Najnowszą wersję niniejszej instrukcji obsługi i informacje dotyczące dostępnych części zamiennych znajdują Państwo w dziale serwisu pod carrera-rc.com.

Warunki gwarancji

Produkty Carrera to zabawki, charakteryzujące się wysoką jakością rozwiązań technicznych. Z tego względu należy o nie wyjątkowo dbać. Prosimy o bezwzględne przestrzeganie wskazówek podanych w niniejszej instrukcji obsługi. Wszystkie elementy zostały poddane starannej kontroli (zastrzega się prawo do zmian technicznych i zmian modelu, które mają na celu ulepszenie produktu).

Mimo prowadzonych kontroli mogą pojawić się wady. Na nasze produkty udzielana jest gwarancja uwzględniająca poniższe warunki:

Gwarancja obejmuje udokumentowane wady materiałowe lub fabryczne, które występowały w momencie zakupu produktu Carrera. Okres gwarancji – licząc od daty sprzedaży – wynosi 24 miesiące. Gwarancja nie obejmuje części zużywalnych (jak np. akumulatory, anteny, opony, części skrzyni biegów, itp. do Carrery RC) uszkodzeń powstałych w wyniku niewłaściwego obchodzenia się / użytkowania (jak np. skoki powyżej zalecanej wysokości, upadek produktu, itp.) lub w przypadku ingerencji osób trzecich. Naprawa może być wykonywana wyłącznie przez firmę Stadlbauer Marketing + Vertrieb GmbH lub przez autoryzowane przedsiębiorstwo. W ramach niniejszej gwarancji i zgodnie z decyzją firmy Stadlbauer Marketing + Vertrieb GmbH, firma Stadlbauer Marketing + Vertrieb GmbH wymieni cały produkt lub tylko uszkodzone elementy lub przyzna stosowne odszkodowanie. Gwarancja nie obejmuje kosztów związanych z transportem, kosztów opakowania i frachtu oraz szkód, za które odpowiedzialny jest Kupujący. Koszty te ponosi Kupujący. Roszczenia gwarancyjne mogą być podnoszone wyłącznie przez pierwszego nabywcę produktu Carrera.

Roszczenie z tytułu świadczenia gwarancyjnego występuje, gdy:

- wraz z uszkodzonym produktem Carrera przesłana zostanie prawidłowo wypełniona karta gwarancyjna, potwierdzenie zakupu / rachunek / wydruk kasowy,
- nie wykonano żadnych odrębnych zmian w karcie gwarancyjnej,
- zabawka była użytkowana zgodnie z instrukcją obsługi i przeznaczeniem,
- przyczyną uszkodzeń / nieprawidłowego działania nie jest siła wyższa lub zużycie uwarunkowane eksploatacją.

Nie ma możliwości wydania zastępczej karty gwarancyjnej.

Wskazówka dla państw UE:

zwraca się uwagę na ustawowy obowiązek gwarancji Sprzedawcy oraz na fakt, że ten obowiązek gwarancji nie zostanie ograniczony przez przedmiotową gwarancję.

Deklaracja zgodności

Firma Stadlbauer Marketing + Vertrieb GmbH deklaruje niniejszym, że model wraz z kontrolerem zgodny jest z podstawowymi wymaganiami następujących wytycznych WE: Znajduje się w Dyrektywach Parlamentu Europejskiego i Rady 2009/48/EC i 2014/30/EU o kompatybilności elektromagnetycznej (EMC) i innych odpowiednich przepisach zawartych w Dyrektywie 1999/5/WE (R&TTE). Oryginalną deklarację zgodności można znaleźć na stronie internetowej carrera-rc.com.



Najwyższa częstotliwość fal radiowych <10dBm

Ostrzeżenia!



OSTRZEŻENIE! Ta zabawka nie jest przeznaczona dla dzieci poniżej 3 roku życia, gdyż zawiera drobne elementy, które mogą zostać połknięte przez małe dzieci.

OSTRZEŻENIE!

Niebezpieczeństwo zaklinowania uwarunkowane funkcjonowaniem. Przed przekazaniem zabawki dziecku usunąć wszystkie elementy opakowania i elementy mocujące. Aby mieć w przyszłości wgląd w informacje i móc rozstrzygnąć wątpliwości, zalecamy zachowanie opakowania i adresu.



Pokazany tutaj symbol przedstawiający przekreślone pojemniki na odpady ma zwrócić uwagę, że roz-

ładowane baterie, akumulatory, baterie guzikowe, zestawy baterii, baterie urządzeń, elektryczne urządzenia zużyte itp. nie mogą być traktowane jak odpady domowe, ponieważ stanowią zagrożenie dla środowiska i zdrowia. Prosimy o włączenie się do akcji mającej na celu ochronę środowiska i zdrowia oraz o przeprowadzenie rozmowy z dziećmi na temat właściwej utylizacji zużytych baterii i zużytych urządzeń elektrycznych. Baterie i zużyte urządzenia elektryczne należy przekazywać do wyznaczonych punktów zbiorczych. W ten sposób zapewniony jest ich właściwy recykling. Nie wolno stosować jednocześnie różnych typów baterii, ani łączyć baterii nowych z bateriami już używanymi. Nie stosować baterii typu AAA (nie zawarte w dostawie) w kontrolerze. Zużyte baterie należy usunąć z zabawki. Baterie nie przeznaczone do ponownego ładowania nie mogą być doładowywane ze względu na niebezpieczeństwo wybuchu.

OSTRZEŻENIE! Tylko dzieciom w wieku co najmniej 8 lat można pozwolić używać ładowarki do baterii. Należy dziecku udzielić odpowiednich instrukcji, które pozwolą mu w bezpiecz-

ny sposób używać ładowarki do baterii i wyjaśnić dziecku, że urządzenie nie jest zabawką i dlatego nie wolno się nim bawić.

Ładowarka może być używana przez dzieci w wieku od ośmiu (8) lat i przez osoby z obniżoną sprawnością psychiczną, sensoryczną lub intelektualną lub przez osoby niedoświadczone i/lub nie posiadające odpowiedniej wiedzy, jeżeli są nadzorowane lub jeżeli zostały poinstruowane w zakresie bezpiecznej obsługi urządzeń i zrozumiały związane z tym zagrożenia.

Dzieciom nie wolno bawić się ładowarką. Należy poinstruować dziecko, że ze względu na niebezpieczeństwo wybuchu nie wolno mu ani ładować ani próbować ładować baterii nie przeznaczonych do ponownego ładowania.

Dorośli musi dziecku uświadomić, że dziecku nie wolno podejmować próby ładowania baterii nie przeznaczonych do ponownego ładowania lub baterii przeznaczonych do ponownego ładowania nieodpowiedniego typu, ponieważ istnieje wówczas niebezpieczeństwo wybuchu.

Dzieciom nie wolno czyścić urządzeń ani dokonywać ich konserwacji bez nadzoru.

Ładowarka i przewód łączący muszą znajdować się poza zasięgiem dzieci w wieku poniżej 8 lat.

Do ładowania można używać wyłącznie dostarczonej ładowarki. Zastosowanie innej ładowarki może doprowadzić do trwałego uszkodzenia akumulatora, sąsiadujących części i obrażeń ciała!

Przy regularnym użytkowaniu Chargersa należy kontrolować kabel, łącza, okładziny i inne części.

Zewnętrzny giętki kabel ładowarki nie może zostać wymieniony. Jeżeli kabel ładowarki jest uszkodzony, ładowarka musi zostać zezłomowana i zastąpiona takim samym modelem.

Ładowarki stosowane do tego modelu muszą być regularnie sprawdzane pod kątem uszkodzeń kabla, przyłączy, przykryw i innych części. W przypadku uszkodzenia nie mogą być one nadal używane i muszą zostać zezłomowane.

Zasady bezpieczeństwa

A Pojazd Carrera RC jest modelem samochodu zdalnie sterowanym, wyposażonym w specjalny akumulator do jazdy. Wolno stosować tylko oryginalne baterie litowo-jonowe Carrera RC. Przed ładowaniem akumulatora należy go wyjąć z pojazdu.

B Samochód Carrera RC jest dostosowany wyłącznie do zabawy (hobby) i może jeździć tylko na torach i w miejscach do tego przewidzianych.

OSTRZEŻENIE! Nie stosować samochodu Carrera RC w ruchu drogowym.

C Nie jeździć pod przewodami wysokiego napięcia lub masztami radiowymi ani podczas burzy. Rozładowania atmosferyczne mogą powodować zakłócenia działania. W przypadku dużych różnic temperatur między miejscem, w którym pojazd jest przechowywany i miejscem, w którym pojazd się porusza, prosimy o odczekanie do momentu zaaklimatyzowania się pojazdu, w celu uniknięcia zakłóceń funkcjonowania wskutek tworzenia się wody kondensacyjnej.

D Nigdy nie wjeżdżać pojazdem na trawę. Trawa owijająca się wokół osi pojazdu może uniemożliwiać ich obracanie i powodować jednocześnie rozgrzewanie silnika. W samochodzie Carrera RC nie wolno transportować żadnych towarów, osób ani zwierząt.

E Podczas opadów deszczu lub śniegu nigdy nie jeździć samochodem Carrera RC na zewnątrz pomieszczeń. Pojazd nie może być użytkowany do jazdy po wodzie, kałużach lub na śniegu i musi być przechowywany w suchym miejscu.

F Nie użytkować samochodu w pobliżu rzek, jezior lub stawów, aby samochód nie wpadł do wody. Unikajcie Państwo jazdy po wyłącznie piaszczystych odcinkach.

G Nie narażać samochodu Carrera RC na bezpośrednie oddziaływanie promieni słonecznych. W celu uniknięcia przegrzania elektroniki pojazdu przy temperaturze ponad 35 °C istnieje konieczność robienia regularnych krótkich przerw.

H Nigdy nie narażajcie Państwo pojazd Carrera RC na zmiany obciążenia, to znaczy na ciągłą jazdę do przodu i do tyłu.

I Zawsze stawiajcie Państwo pojazd na podłogę ręcznie. Nigdy nie rzucajcie Państwo pojazdu z góry na podłogę.

K Unikajcie Państwo skoków ze skoczni lub ramp, których wysokość wynosi ponad 15 cm.

L Do czyszczenia modelu samochodu nie stosować agresywnych rozpuszczalników.

M Aby zapobiec zakłóceniom systemu sterowania pojazdem Carrera RC i jednocześnie niekontrolowanej jeździe, należy od czasu do czasu sprawdzać baterie kontrolera i akumulatory w samochodzie pod kątem prawidłowego stanu naładowania. Nie zwierać przewodów ładowarek z zasilaczami sieciowymi.

N Przed i po każdej jeździe sprawdzać prawidłowy montaż samochodu Carrera RC, w razie konieczności dokręcić śruby i nakrętki.

Wskazówki dotyczące obsługi

Zakres dostawy

- 1x Carrera RC Pojazd
- 1x Kontroler
- 1x Kabel do ładowania USB ze stacją ładującą
- 1x Akumulator
- 2x Baterie 1,5 V Micro AAA (nie przeznaczone do ponownego ładowania)

Ładowanie akumulatorów po podłączeniu do komputera

2 Zwracajcie Państwo uwagę, aby ładowanie dostarczonego akumulatora litowo – jonowego odbywało się przy pomocy dostarczonej ładowarki baterii litowo – jonowych (kabel do ładowania USB). Próby ładowania dostarczonego akumulatora przy pomocy innej ładowarki baterii litowo – jonowych lub innej ładowarki mogą doprowadzić do powstania znacznych uszkodzeń. Akumulator z przynależnym kablem do ładowania USB mogą Państwo ładować przez port USB komputera:

- Podłączcie Państwo kabel do ładowania USB do portu USB komputera **1**. Dioda LED znajdująca się przy kablu do ładowania USB świeci się na zielono i wskazuje, że połączenie kabla do ładowania z komputerem zostało wykonane prawidłowo. Umieście Państwo akumulator w stacji ładującej znajdującej się przy kablu do ładowania USB **2**. Dioda LED znajdująca się przy kablu do ładowania USB świeci się na czerwono i wskazuje, że akumulator jest ładowany. Konstrukcja kabla do ładowania USB wyklucza nieprawidłowość biegunowości.
- Ponowne ładowanie wyladowanego (nie całkowicie rozładowanego) akumulatora trwa około 90 minut. Jeżeli akumulator jest całkowicie naładowany, wtedy dioda LED znajdująca się przy kablu do ładowania USB ponownie świeci się na zielono.

Wskazówka: dostarczony akumulator litowo – jonowy jest częściowo naładowany. Z tego względu pierwszy proces ładowania może trwać nieco krócej.

Po użytkowaniu prosimy bezwarunkowo ponownie naładować akumulator w celu uniknięcia tzw. głębokiego rozładowania akumulatora. Po zużyciu akumulator musi 20 minut stygnąć zanim może zostać w pełni naładowany. Nieprzestrzeganie przerw może doprowadzić do uszkodzenia akumulatora. Prosimy o ładowanie akumulatora co pewien czas (raz na około 2–3 miesiące). Nieprzestrzeganie powyżej podanych zasad obsługi może doprowadzić do uszkodzenia akumulatora.

Wkładanie akumulatora

3 Za pomocą wkrętaka usunąć pokrywę komory na akumulatory, która umieszczona jest w samochodzie Carrera RC. Włóżcie Państwo akumulator Carrera RC do pojazdu. Proszę zwrócić uwagę na prawidłową biegunowość. Dokręć ponownie pokrywę za pomocą wkrętaka.

Włożenie baterii

4 Otwórzcie Państwo komorę baterii przy pomocy śrubokrętu i umieśćcie Państwo baterie w kontrolerze. Zwróćcie Państwo uwagę na prawidłową biegunowość. Dokręć ponownie pokrywę za pomocą wkrętaka.

Można rozpocząć jazdę

Pojazd Carrera RC i kontroler są fabrycznie dostosowane do współpracy.

5 1. Włączcie Państwo pojazd naciskając przycisk ON/OFF. Lampa LED znajdująca się u góry pojazdu miga rytmicznie.

6 2. Włączcie Państwo kontroler. Lampa LED znajdująca się przy kontrolerze miga rytmicznie. Po upływie kilku sekund lampy LED znajdujące się przy pojeździe i przy kontrolerze świecą nieprzerwanie. Połączenie jest zakończone.

7 **Ohjauksen säätö**
Jos Carrera RC-auton käytössä ilmenee, että auto vetää oikeaan tai vasempaan, ajosuunnan voi korjata piirustuksessa näkyvästä säätökytkimestä.

Poćwiczmy!

8 **Ostrzeżenie, pojazd osiąga duże prędkości.**
Prosimy Państwa o ćwiczenie na pustych powierzchniach o wymiarach wynoszących przynajmniej 2,5x2,5 m. **Przy pierwszym użytkowaniu poruszajcie Państwo bardzo ostrożnie dźwięnie gazu.**

9 Za pomocą ograniczników lub pustych puszek zbudować na dużej i wolnej przestrzeni tor wyścigowy. Szybka jazda na prostych odcinkach trasy i hamowanie na zakrętach to podstawowa technika sterowania podczas jazdy samochodem Carrera RC.

- **Przy wymianie pierwszego akumulatora na drugi musi zostać zachowana przerwa w jeździe trwająca co najmniej 10 minut. Przy następnej wymianie musi koniecznie zostać zachowana przerwa trwająca co najmniej 20 minut.**
- **Unikać ciągłego używania silnika.**

- Jeżeli pojazd kilkakrotnie sam się wyłącza, oznacza to, że akumulator jest pusty. Prosimy o naładowanie akumulatora.
- Celem wyłączenia samochodu po zakończeniu jazdy postępować w odwrotnej kolejności.
- **Po wykonanej jeździe wyjąć akumulatory lub odłączyć go. Po użytkowaniu prosimy bezwarunkowo ponownie naładować akumulator w celu uniknięcia tzw. głębokiego rozładowania akumulatora. Po zużyciu akumulator musi 20 minut stygnąć zanim może zostać w pełni naładowany.**
- **Akumulatory zawsze należy przechowywać poza pojazdem.**
- **Oczyszczyć samochód Carrera RC po zakończeniu jazdy.**

Funkcje kontrolera

10 **Full Function**
Za pomocą joysticków można kierować samochodem we wszystkich kierunkach:
joystick w lewo: jazda w przód, w tył
joystick w prawo: w lewo, w prawo

11 Lampa LED przy kontrolerze świeci w momencie przesunięcia jednego z obu joysticków do góry lub do dołu względnie w prawo lub w lewo.

12 Jeżeli żaden z joysticków nie zostaje uruchomiony, lampa LED nie świeci, niezależnie od tego, czy przycisk ON/OFF znajduje się w pozycji ON czy OFF.

Usuwanie problemów (usterek)

Problem
Model samochodu nie jedzie.

Przyczyna: Przełącznik(i) na nadajniku lub/i modelu jest/są w pozycji „OFF”.
Sposób usunięcia usterki: Włączyć.

Przyczyna: Słaby akumulatory w samochodzie lub brak akumulatora.
Sposób usunięcia usterki: Zamontować naładowany akumulatory (baterie).

Przyczyna: Samochód zatrzymał się na przeszkodzie.
Sposób usunięcia usterki: Ochrona przeciwpzepięciowa wyłączyła pojazd. Przełącznik ON/OFF znajdujący się przy pojeździe przestawić do pozycji OFF, następnie ponownie do pozycji ON i umieścić pojazd na wolnej powierzchni.

Przyczyna: Słaby akumulatory/bateria w nadajniku lub w modelu samochodu.
Sposób usunięcia usterki: Zamontować naładowany akumulatory lub baterie.

Przyczyna: Po ostatnim użytkowaniu model nie został wyłączony i akumulatory jest pusty.
Sposób usunięcia usterki: Proszę naładować akumulatory.

Przyczyna: Pojazd jest bardzo ciepły.
Sposób usunięcia usterki: Wyłączyć pojazd i kontroler i pozostawić pojazd przez około 30 minut do ostygnięcia.

Problem
Brak kontroli.

Przyczyna: Pojazd porusza się mimowolnie.
Sposób usunięcia usterki: Najpierw włączyć nadajnik, dopiero potem pojazd.

5 6 7

Błąd i zmiany zastrzeżone
Kolory / ostateczny wzorec – zmiany zastrzeżone
Techniczne i uwarunkowane wzorcem zmiany zastrzeżone
Piktogramy = symbole

H

Igen tisztelt Vevőnk!

Gratulálunk Önnek a Carrera RC-modellautó megvásárlásához, melynek gyártása a technika mai állásának megfelelően történt. Mivel folyamatosan fázadozunk termékeink fejlesztésén és tökéletesítésén, a műszaki, valamint a felszereltséget, az anyagokat és a formatervezést érintő módosítások jogát mindenkor és előzetes értesítés nélkül fenntartjuk. Az Ön rendelkezésére álló termék jelen útmutató adataitól és ábráitól való csekély eltéréseiből ezért semmiféle igény nem származtatható. Jelen összeszerelési és használati útmutató a termék részét képezi.

A használati útmutató és az abban feltüntetett biztonsági tudnivalók figyelmen kívül hagyása esetén a garanciaigény megszűnik. Kérjük, az útmutatót a jövőbeni tanulmányozás és a modell harmonikus személyeknek történő átengedése esetére őrizze meg.

Jelen használati utasítás legaktuálisabb verzióját, valamint a rendelkezésre álló pótalkatrészekkel kapcsolatos információkat a carrera-rc.com címen a szerviz-területen találhat.

Garanciális feltételek

A Carrera termékek műszaki szempontból igényes játékok, melyek gondos kezelést igényelnek. Kérjük, feltétlenül vegye figyelembe a használati útmutatóban szereplő tudnivalókat. Minden alkatrészt gondos ellenőrzésnek vetettek alá (a termék fejlesztését szolgáló műszaki módosítások és modellváltozások joga fenntartott).

Ha ennek ellenére hibák mutatkoznak, garanciát a lenti garanciális feltételek keretében nyújtunk:

A garancia magába foglalja a Carrera termék vásárlásának időpontjában fennálló bizonyítható anyag- és gyártási hibákat. A garancia időtartama az értékesítés napjától számítva 24 hónap. Kizárt a garanciaigény a kopó alkatrészek (mint pl. a Carrera RC akkuk, antennák, abroncsok, sebességváltóelemek, stb.), valamint a szakszerűtlen kezelés/használat (pl. az ajánlott magassági előírások feletti magas ugrások, a termék leejtése, stb.) vagy az idegen beavatkozás következtében keletkező károk esetében. A javítást csak a Stadlbauer Marketing + Vertrieb GmbH cég, vagy egy általa feljogosított cég végezheti. A garancia keretében a Stadlbauer Marketing + Vertrieb GmbH választása szerint a Carrera terméket egészben cserélik, vagy csak annak meghibásodott alkatrészeit, illetve a terméket egyenértékű termékkel pótolják. A garancia alól kizártak a szállítási, csomagolási és fuvarköltségek, valamint a Vevőnek felrható károk, melyeket a Vevő visel. A garanciaigényeket kizárólag a Carrera termék első vevője veheti igénybe.

A garanciális szolgáltatásra csak akkor áll fenn igény, ha:

- a szabályosan kitöltött garancialevelet a meghibásodott Carrera termékkel, a vásárlást igazoló bizonylattal / a számlával / a pénztárblokkal együtt beküldik.
- a garancialevelén nem végeztek önhatalmú módosításokat.
- a játékot a használati útmutatónak megfelelően kezelték és rendeltetésszerűen használták.
- a károk / hibás működések nem vis major eseteire vagy használatból eredő kopásra vezethetők vissza.

A garancialevelek nem pótolhatók.

Tájékoztató EU államok esetében:

Felhívjuk a figyelmet az eladó törvényes jótállási kötelezettségére, valamint arra, hogy a tárgyban forgó garancia ezt a jótállási kötelezettséget nem korlátozza.

Megfelelőségi nyilatkozat

A Stadlbauer Marketing + Vertrieb GmbH ezennel kijelenti, hogy ez a modell a vezérlővel együtt összhangban van a következő Tanácsi (EK) irányelvek alapvető követelményeivel: 2009/48/EC és 2014/30/EU számú Tanácsi irányelvek az elektromágneses összeférhetőségről, és az 1999/5/EK (R&TTE) irányelv egyéb vonatkozó rendelkezéseivel. Az eredeti megfelelőségi nyilatkozat a carrera-rc.com címen kérhető.



Maximális rádiófrekvenciás teljesítmény <10dBm

Figyelmeztető utasítások!



FIGYELMEZTETÉS! A játék a lenyelhető apró alkatrészek miatt nem adható 3 év fiatalabb gyermekeknek.

FIGYELMEZTETÉS! Működésből eredő becsípődésveszély! A játék gyermeknek történő átadása előtt távolítson el minden csomagolóanyagot és rögzítő drótot. További információkért és esetleges kérdések esetére kérjük, őrizze meg a csomagolást és a címet.



Az itt látható, áthúzott szeméttartályokat ábrázoló szimbólum arra hivatott felhívni az Ön figyelmét, hogy

a lemerült elemek, akkumulátorok, gombaelemek, akkucsomagok, készülékelemek, használt elektromos készülékek, stb. nem tartoznak a háztartási hulladékok közé, mivel kárt okoznak a környezetben és ártalmasak az egészségre. Kérjük, segítsen Ön is környezetünk és az egészség fenntartásában és gyermekeivel is beszélje meg a használt elemek és használt elektromos készülékek szabályos ártalmatlanítását/ hulladékként történő kezelését. Az elemeket és a használt elektromos készülékeket az ismert gyűjtőhelyeken kell leadni. Ennek keretében biztosított szabályos újrahasznosításuk. Különböző típusú elemek, vagy új és használt elemek nem használhatók együtt. A vezérlőben nem szabad AAA típusú akkukat használni (a szállítási terjedelem nem tartalmazza). A lemerült elemeket ki kell venni a játékból. A nem tölthető szárazelemeket a robbanásveszély miatt nem szabad feltölteni.

FIGYELMEZTETÉS! Az akkutöltő használata csak olyan gyermekeknek engedhető meg, akik legalább 8 évesek. Megfelelő utasítást kell adni, amely a gyermeket olyan helyzetbe hozza, hogy az akkutöltőt biztonságosan tudja használni és egyértelműen tudomására kell hozni, hogy az akkutöltő nem játék és nem szabad vele játszani.

A töltőt nyolcadik (8.) életévüket betöltött gyermekek és csökkent fizikai, szenzorikus vagy szellemi képességekkel rendelkező, vagy nem kellő tapasztalattal és/vagy ismeretekkel rendelkező személyek akkor használhatják, ha felügyelet alatt állnak vagy kioktatásban részesültek a készülék biztonságos használata terén és megértették az abból eredő veszélyeket. Gyermekek nem szabad engedni, hogy a töltővel játszanak. A gyermeket utasítani kell arra, hogy a nem

újratölthető elemeket a robbanásveszély miatt ne töltsse fel és azt ne is kísérelje meg. A felnőttek a gyermekben tudatosítania kell, hogy nem szabad megkísérelnie feltölteni a nem újratölthető akkukat ill. a hibás típusú újratölthető akkukat, mivel robbanásveszély áll fenn. A tisztítást és a felhasználói karbantartást nem végezhetik gyermekek felügyelet nélkül. **A 8. életévüket be nem töltött gyermekeket a töltőtől és a csatlakozó vezetéktől távol kell tartani.**

A feltöltéshez csak a mellékelt töltő használható. Egyéb töltő használata az akku valamint a szomszédos alkatrészek tartós sérülését okozhatja és személyek testi épségét sértheti.

A töltő rendszeres használata esetén ellenőrizni kell annak kábelét, csatlakozóját, fedeleit és egyéb részeit.

A töltő rugalmas külső kábele nem cserélhető ki. A töltő kábelének sérülése esetén a töltőt ki kell selejtezni és azonos modellre kell cserélni.

A modellel alkalmazott töltőket rendszeresen ellenőrizni kell a kábel, a csatlakozások, a fedelek és az egyéb alkatrészek sérülései tekintetében. Kár esetén további alkalmazásuk tilos és azokat ki kell selejtezni.

Biztonsági rendelkezések

A A Carrera RC jármű egy távirányítható, speciális akkukkal működtetett modellautó. Csak az eredeti Carrera RC Lilon akkuk alkalmazása megengedett. Az akkut a feltöltés előtt vegye ki a járműből.

B A Carrera RC jármű kizárólag hobbi célokra készült és csak az e célú szolgáló pályákon és helyeken használható. **FIGYELMEZTETÉS!** A Carrera RC jármű közúti forgalomban történő használata tilos.

C Ne működtesse nagyfeszültségű vezetékek vagy rádiótornyok alatt, és ne használja viharban sem! Az légköri zavarok működészavart okozhatnak. A tároló helység és a használat helye között fennálló nagy hőmérsékletkülönbség esetén kérjük, várja meg, míg a jármű akklimatizálódott, ezzel megakadályozva a kondenzvíz képződését és az ebből eredő működészavarokat.

D Soha ne működtesse a terméket fűves felületeken. A járműre tekeredő fű megakadályozhatja a tengelyek forgását, melynek következtében túlhevülhet a motor. A Carrera RC járművekkel nem szállítható áru, személyek vagy állatok.

E A Carrera RC járművet soha ne használja a szabadban esőben vagy hóban. A

járművel nem szabad áthaladni vízen, tócsákon vagy havon és száraz helyen kell tárolni.

F A Carrera RC jármű vízbe esésének elkerülése érdekében soha ne használja a járművet folyók, illetve kisebb vagy nagyobb tavak közelében. Kerülje a kizárólag homokból álló szakaszokon való haladást.

G Ne tegye ki a Carrera RC járműt közvetlen napsugárzásnak. A járműelektronika túlhevülésének megakadályozása érdekében 35 °C fölötti hőmérséklet esetén rendszeresen rövid szüneteket kell beiktatni.

H Soha ne tegye ki a Carrera RC-járművet folyamatos teherváltakozásnak, azaz állandó előre- és hátramenetnek.

I A járművet mindig kézzel tegye a padlóra. Álló helyzetből soha ne dobja a járművet a padlóra.

K Kerülje a 15 centiméternél magasabb sáncokról vagy rámpákról való ugratást.

L A modell tisztításához soha ne használjon agresszív oldószereket.

M A Carrera RC jármű vezérlőrendszer működészavarai esetén történő használatának és az ebből eredő kontrollálatlan működésnek a megakadályozása érdekében ellenőrizni kell a vezérlőben lévő elemek és a járműakkuk kifogástalan töltésszintjét. A töltőket és a tápegységeket nem szabad rövidre zární!

N A Carrera RC jármű szabályos összeszerelését minden használat előtt és után ellenőrizni kell, szükség esetén a csavarokat és anyacsavarokat meg kell húzni.

Használati tudnivalók

Szállítási terjedelem

- 1x Carrera RC Jármű
1x Vezérlő
1x USB töltőkábel töltődokkolóval
1x Akku
2x 1,5 V Micro AAA elem (nem újratölthető)

Az akku feltöltése a számítógépen

2 Ügyeljen arra, hogy a mellékelt lítium-ion akkut csak a mellékelt lítium-ion akkutöltővel (USB-kábel) töltsse fel. Súlyos károk keletkezhetnek, ha az akkut egy másik lítium-ion akkutöltőben vagy egy másféle akkutöltőben kísérli meg feltölteni. Súlyos károk keletkezhetnek, ha az akkut egy másik lítium-ion akkutöltő-

ben vagy egy másféle akkutöltőben kísérli meg feltölteni.

Az akkut a hozzátartozó USB-töltőkábelrel egy számítógép USB-portján töltheti fel:

- Csatlakoztassa az USB-töltőkábelrel egy számítógép USB-portjára ❶. Az USB-töltőkábelben lévő LED zölden világítani kezd, ezzel jelezve, hogy a töltőegység szabályosan van csatlakoztatva a számítógépre. Tegye az akkut az USB-kábelrel ❷ lévő töltődokkolóba. Az USB-töltőkábelben lévő LED pirosan világítani kezd, ezzel jelezve, hogy az akku töltése folyamatban van. Az USB-töltőkábel úgy van kialakítva, hogy a polarítások felcserélése kizárt legyen.
- A külső (nem mélykisülte) akku újbóli feltöltése kb. 90 percig tart. Az akku teljesen fel van töltve, ha az USB-töltőkábelben lévő LED-kijelző újra zölden világít.

Tudnivaló: A kiszállításnál a mellékelt lítium-ion akku részben van feltöltve. Ezért előfordulhat, hogy az első töltés valamivel rövidebb ideig tart.

Az akku ún. mélykisülésének megakadályozása érdekében a használat után az akkut feltétlenül újra fel kell tölteni. A használat után az akkut legalább 20 percig hagyni kell lehűlni, mielőtt újra teljesen fel szabad tölteni. E szünet figyelmen kívül hagyása az akku meghibásodásához vezethet. Időnként (kb. 2–3 havonta) töltsse fel az akkut. Az akku fenti kezelési módjának figyelmen kívül hagyása meghibásodást okozhat.

Az akku behelyezése

- 3 Egy csavarhúzóval távolítsa el a Carrera RC jármű akkurekeszének fedelét. Tegye be a járműbe a Carrera RC akkut. Ügyeljen a helyes polarításra. Egy csavarhúzóval csavarozza vissza a fedelet.

Az elemek behelyezése

- 4 Egy csavarhúzóval nyissa ki az elemfészket, majd tegye be az elemeket a vezérlőbe. Ügyeljen a helyes polarításra. Egy csavarhúzóval csavarozza vissza a fedelet.

Most már rajtolhat

A Carrera RC jármű és a vezérlő gyárilag össze vannak kapcsolva.

- 5 1. Az ON/OFF-kapcsolóval kapcsolja be a járművet. A jármű felső részén található LED ritmikusan villog.
- 6 2. Kapcsolja be a vezérlőt. A vezérlőn található LED ritmikusan villog. Néhány másodperc elteltével folyamatosan világítanak a járművön és a vezérlőn lévő LED-ek. Az összekapcsolás befejeződött.

7 A kormány beállítása

Ha a Carrera RC-jármű működtetése során kiderülne, hogy a jármű jobbra vagy balra húz, a rajzon láthat

Gyakoroljunk!

- 8 **Figyelmeztetés! A jármű nagy sebességet ér el. Kérjük, gyakoroljon egy legalább 2,5x2,5 méteres üres felületen. Az első alkalommal nagyon óvatosan kezelje a gázkart.**
- 9 Bójákából vagy üres bádogdobozokból, stb. építsen egy Carrera RC járműveknek való versenypályát egy nagy méretű és szabad felületen. A Carrera RC járművek irányítása közben alapvető vezetési technikának számít az egyenes szakaszokon a gyors haladás, a kanyarokban pedig a fékezés.
 - **Az első akku második akkura történő cseréje esetén legalább 10 perces szünetet kell tartani. Az ezt követő csere során feltétlenül legalább 20 perc szünetet kell tartani.**
 - **Kerülni kell a motor állandó járását.**
 - **Ha a jármű magától egymás után többször kikapcsol, lemerült az akku. Kérjük, töltsse fel az akkut.**
 - **A megtett út utáni kikapcsoláshoz a fordított sorrendet kell betartani.**
 - **A megtett út után ki kell venni, illetve le kell választani az akkut. Az akku ún. mélykisülésének megakadályozása érdekében a használat után az akkut feltétlenül újra fel kell tölteni. A használat után az akkut legalább 20 percig hagyni kell lehűlni, mielőtt újra teljesen fel szabad tölteni.**
 - **Az akkut mindig a járművön kívüli tárolja.**
 - **A Carrera RC járművet az út után meg kell tisztogatni.**

A vezérlő funkciói

- 10 **Full Function**
A joystick segítségével a jármű minden irányba kormányozható:
Joystick balra: előre, hátra
Joystick jobbra: balra, jobbra

- 11 Mihelyt a két joystick egyikét le- vagy felfelé, illetve jobbra vagy balra mozgatja, világít a vezérlőn lévő LED.

- 12 Ha egy joysticket sem működtet, a LED nem világít, függetlenül attól, hogy az ON/OFF kapcsoló ON vagy OFF helyzetben található.

Problémamegoldások

Probléma

A modell nem működik.

Ok: Az adón vagy/és modellen lévő kapcsoló(k) „OFF” helyzetben van/vannak.

Megoldás: Bekapcsoljuk.

Ok: A modellben nincs akku, vagy a benne lévő akku gyenge.

Megoldás: Feltöltött akkukat kell betenni.

Ok: Az autó megállt egy akadálnál.

Megoldás: A túlfeszültség elleni védelem kikapcsolta az autót. A járművön lévő ON/OFF kapcsolót egyszer OFF, majd ON állásba kapcsoljuk és egy szabad felületre tesszük.

Ok: Az adóban vagy a modellben gyenge az akku/elem.

Megoldás: Feltöltött akkut vagy elemet kell betenni.

Ok: A modell az utolsó használatnál nem lett kikapcsolva, így az akku lemerült.

Megoldás: Kérjük, töltsse fel az akkut.

Ok: A jármű nagyon meleg.

Megoldás: A járműt és a vezérlőt kikapcsoljuk, majd a járműt kb. 30 percig hűlni hagyjuk.

Probléma

Hiányzó kontroll.

Ok: A jármű akaratlanul beindul.

Megoldás: Először az adót kapcsoljuk be, csak utána a járműt.

5 6 7

A tévedések és a módosítások joga fenntartva

Színék / végleges design – A módosítások joga fenntartva

A műszaki és formatervezésből eredő módosítások joga fenntartva

Piktogramok = szimbólumképek



Spoštovana stranka

Čestitamo Vam za nakup Vašega avto modelčka Carrera RC, ki je bil izdelan po današnjem stanju tehnike. Ker si stalno prizadevamo za nadaljnji razvoj in izboljševanje naših izdelkov, si pridržujemo pravico do tehničnih sprememb v povezavi z opremo, materiali in obliko, ki jih lahko izvedemo kadarkoli in brez napovedi. Zaradi majhnih odstopanj med obravnavanim izdelkom v primerjavi s podatki in slikami teh navodil ni možno uveljavljati nobenih zahtevkov. Ta navodila za montažo in uporabo so del izdelka. Pri neupoštevanju navodil za uporabo in varnostnih navodil pravica do garancije preneha veljati. Navodila shranite za kasnejše informacije ali za morebitno posredovanje modela tretjim osebam.

Najnovejša verzija teh navodil za uporabo in informacij o nadomestnih delih, ki so na voljo, najdete na carrera-rc.com pod servisnim področjem.

Garancijski pogoji

Pri izdelkih Carrera gre za tehnično kakovostne igrače, s katerimi je potrebno ravnanje skrbno. Zato obvezno upoštevajte navodila za uporabo. Vsi deli so podvrženi skrbni kontroli (pravica do tehničnih sprememb in sprememb modela, ki služijo izboljšanju izdelka, držana).

V kolikor kljub temu pride do napak, je zagotovljena garancija v okviru spodaj navedenih garancijskih pogojev:

Garancija zajema dokazljive materialne ali tovarniške napake, ki so bili na voljo v času nakupa izdelka Carrera. Garancijski rok začne veljati na dan nakupa in velja 24 mesecev. Iz garancije so izključeni potrošni material (kot npr. Carrera RC baterije, antene, pnevmatike, deli menjalnika itd.), škoda zaradi nepravilnega ravnanja oz. nepravilne uporabe (kot npr. visoki skoki višji od priporočene višine, padci proizvoda itd.) ali posegi nepooblaščenih oseb. Popravilo lahko izvede le podjetje Stadlbauer Marketing + Vertrieb GmbH ali od njih pooblaščenno podjetje. V okviru te garancije se po izbiri podjetja Stadlbauer Marketing + Vertrieb GmbH zamenja izdelek Carrera v celoti ali le pokvarjeni deli, ali se pa zagotovi enakovredno nadomestilo. Garancija ne vključuje stroškov transporta, pakiranja ali prevoza ter stroškov, ki jih mora kriti kupec. Te stroške mora poravnati kupec. Garancijske zahtevke lahko podajajo le izključno prvotni kupci izdelka Carrera.

Pravica do garancijskih zahtevkov velja le takrat, če

- je bil skupaj s pokvarjenim izdelkom Carrera poslan pravilno izpolnjen garancijski list, potrdilo o plačilu / račun / blagajniški listek.
- ni nobenih lastnoročnih sprememb na garancijskem listu.
- se je z igračo ravnilo skladno z navodili za uporabo in ustrezno predpisom.
- škoda / napaka ni posledica višje sile ali z uporabo pogojene obrabe.

Garancijskih listov ni možno nadomestiti.

Opozorilo za EU države:

Opozorjamo na zakonsko določeno garancijsko dolžnost prodajalca, da ta garancijska dolžnost ni omejena z zakonsko garancijo.

Izjava o skladnosti

S tem podjetje Stadlbauer Marketing + Vertrieb GmbH potrjuje, da ta model vključno z upravljalnikom ustreza temeljnim zahtevam naslednjih smernic EU:

ES smernice 2009/48/EC in 2014/30/EU o elektromagnetni združljivosti in drugih relevantnih predpisih smernice 1999/5/ES (R&TTE). Originalno izjavo o skladnosti lahko najdete na carrera-rc.com.



Maks. frekvenčna moč 10 dBm

Opozorila!

OPOZORILO! Ta igrača ni primerna za otroke mlajše od 3 let, ker vsebuje majhne dele, ki jih je možno pogoltniti.

OPOZORILO! Z delovanjem pogojena nevarnost stiska! Preden predate to igračo otroku, odstranite vso vso embalažo. Za kasnejše informacije in morebitna vprašanja, prosimo shranite embalažo in naslov.



Tukaj upodobljen simbol prečrtanih smetnjakov Vas opozarja na to, da prazne baterije, akumulatorji, gumabaste baterije, baterijski bloki, baterije naprav, električne naprave itd. ne spadajo med gospodinjske odpadke, ker so okolju in zdravju škodljive. Prosim, da tudi Vi sodelujete pri ohranjanju okolja in zdravja ter se o ustreznem odstranjevanju rabljenih baterij in električnih naprav pogovorite tudi z Vašimi otroki. Baterije in električne naprave odstranite v označenih zbiralnih mestih. Tako bodo te v skladu s predpisi posredovane v recikliranje. Neenakih tipov baterij ali novih in rabljenih baterij se ne sme uporabljati skupaj. Ne koristite punjive baterije velikine AAA (nisu uključene) zajedno s upravljajem. Prazne baterije vzemite iz igrače. Napolnilnih baterij se zaradi nevarnosti eksplozije ne sme polniti.

OPOZORILO! Uporaba polnilnika baterij se lahko dovoli le otrokom starim najmanj 8 let. Otroku je treba podati dovolj natančna navodila, tako da bo otrok polnilnik baterij uporabljal varno, prav tako je treba razjasniti, da to ni igrača in da se s tem ne sme igrati. Polnilnik smejo uporabljati otroci, starejši od osem (8) let in osebe z omejenimi fizičnimi, zaznavnimi ali duševnimi sposobnostmi ali pomanjkanjem izkušenj in/ali znanja, če so nadzorovane ali bile podučene v zvezi z varno uporabo naprave in da razumejo nevarnosti, ki izhajajo iz tega. Otroci se s polnilnikom ne smejo igrati. Otroku je treba dati navodila, da napolnilnih baterij zaradi nevarnosti eksplozije ne polnijo in da le-tega niti ne poskusijo. Odrasla oseba mora otroku pojasniti, da ne sme poskušati polniti napolnilne baterije oz. polnilne baterije napačnega tipa, ker pri tem obstaja nevarnost eksplozije. Otroci ne smejo izvajati čiščenja in vzdrževanja brez nadzora.

Otrokom, mlajšim od 8 let, je treba preprečiti dostop do polnilne naprave in priključnega kabla.

Za polnjenje je dovoljeno uporabljati

samo priloženi polnilnik.

Uporaba drugega polnilnika lahko privede do trajne poškodbe baterije in sosednjih delov ter povzroči telesne poškodbe. Pri redni uporabi polnilnika je treba le tega občasno preveriti, in sicer njegov kabel, priključek, pokrov in druge dele.

Zunanega prilagodljivega kabla tega polnilnika ni mogoče zamenjati. Če je kabel polnilnika poškodovan, je treba polnilnik zavreči in ga zamenjati z enakim modelom.

Polnilnike, uporabljene z modelom, je treba redno preverjati glede poškodb na kablu, priključku, pokrovih in drugih delih. Če so poškodovani, jih ni dovoljeno več uporabljati in jih je treba zavreči.

Varnostna določila

A Vozilo Carrera RC je daljinsko voden 8 model avta, ki ga poganjajo posebni akumulatorji. Uporabljajo se lahko le izključno originalni Li-Ion-ski akumulatorji Carrera RC. Baterijo pred polnjenjem odstranite iz vozila.

B Vozilo Carrera RC je narejeno izključno za ljubiteljske namene in se lahko zato vozi le po za to predvidenih progah in prostorih.

OPOZORILO! Vozila Carrera RC ne uporabljajte v cestnem prometu.

C Prav tako ne vozite pod visokonapetostno napeljavo ali oddajniki ter v nevihtah! Atmosferske motnje lahko povzročijo napako pri delovanju. Pri velikih temperaturnih razlikah med skladiščem in mestom uporabe prosimo počakajte, da se vozilo aklimatizira, za preprečitev nastajanja kondenza in posledično moten delovanja.

D Izdelka nikoli ne vozite po travnatih površinah. Ovita trava lahko ovira vrtenje osi in pregreva motor. Z vozili Carrera RC ne smete voziti nobenih stvari, ljudi ali živali.

E Vozila Carrera RC ob dežju in snegu nikoli ne vozite na prostem. Vozilo se ne sme zapeljati skozi vodo, luže ali sneg in ga je treba hraniti na suhem.

F Vozila nikoli ne uporabljajte v bližini rek, ribnikov ali jezer, da vozilo ne pade v vodo. Vozilo se ne sme zapeljati skozi vodo, luže ali sneg in ga je treba hraniti na suhem. Izogibajte se vožnji po progah, ki so izključno iz peska.

G Vozila Carrera RC ne izpostavljajte nobenemu neposrednemu sončnemu obsevanju. Za preprečitev pregrevanja elektronike v vozilu so pri temperaturah višjih od 35 °C potrebni redni kratki premori.

H Vozila RC nikoli ne izpostavljajte stalnemu spreminjanju obremenitve, t.j. stalnemu spreminjanju med vožnjo naprej in nazaj.

I Vozilo vedno položite na tla z roko. Vozila nikoli ne mečite na tla.

K Izogibajte se skokom s skakalnic ali ramp vijpkih od 15 cm.

L Za čiščenje Vašega modela nikoli ne uporabljajte nobenih močnih čistil.

M Za preprečitev nekontrolirane vožnje vozila Carrera RC zaradi napake v krmilnem sistemu, je vsake toliko časa potrebno preveriti stanje napoljenosti baterije upravljalnika in akumulatorja vozila. Polnilnikov in polnilcev ne zvežite na kratko.

N Pred vsako vožnjo je potrebno preveriti, ali je vozilo Carrera RC pravilno sestavljeno; po potrebi vijake in matice zategnite.

Napotki za uporabo**Vsebina pakiranja**

- 1**
- 1x Carrera RC Vozilo
 - 1x Upravljalnik
 - 1x USB polnilni kabel s polnilnikom
 - 1x Akumulator
 - 2x 1,5 V Micro AAA baterije (nepolnilne)

Polnjenje baterij na računalniku

2 Pazite, da da priloženo litij-ionsko baterijo polnite samo s priloženo litij-ionsko polnilno napravo (USB polnilni kabel).

Če poskušate baterijo polniti z drugo litij-ionsko polnilno napravo ali drugo polnilno napravo, lahko to povzroči hude poškodbe.

Baterijo lahko polnite s pripadajočim USB polnilnim kablom v vhodu za USB na računalniku kontrolnik:

- USB polnilni kabel povežite z vhodom za USB na računalniku **1**. Kontrolna lučka LED na polnilnem kablu USB zasveti zeleno in prikaže, da je polnilna enota pravilno povezana z računalnikom. Baterijo vstavite v polnilnik na USB kablu **2**. Kontrolna lučka LED na USB polnilnem kablu zasveti rdeče in prikaže, da se baterija polni. USB polnil-

ni kabel je izdelan tako, da je obrnjena polariteta izključena.

- Približno 90 minut traja, da se prazna baterija (ne izpraznite je do konca) ponovno napolni. Ko je baterija napolnjena, kontrolna lučka LED na USB polnilnem kablu ponovno zasveti zeleno.

Napetek: ob dobavi je litij-ionska baterija delno napolnjena. Zato lahko prvo polnjenje traja nekoliko manj časa.

Po uporabi baterijo nujno ponovno napolnite, da preprečite t.i. globoko (popolno) izpraznitev baterije. Baterija se mora po uporabi ohlajati najmanj 20 minut, preden se lahko ponovno popolnoma napolni. Neupoštevanje tega premora lahko privede do defektne baterije. Baterijo od časa do časa napolnite (ca. vsake 2–3 mesce). Posledica neupoštevanja zgoraj navedene uporabe baterije lahko povzroči okvaro.

Vstavitvev akumulatorja

3 Z izvijačem odstranite pokrovček predalčka za akumulator na vozilu Carrera RC.

Vstavite Carrera RC baterijo v vozilo. Pazite na pravilno polarnost. Pokrovček ponovno privijte s pomočjo izvijača.

Vstavitvev baterij

4 Z izvijačem odprite predal za baterije in baterije vstavite v upravljalnik. Pazite na pravilno polarnost. Pokrovček ponovno privijte s pomočjo izvijača.

Vožnja se lahko zdaj začne

Vozilo Carrera RC in upravljalnik sta tovarniško povezana.

5 1. Vozilo vklopite s stikalom za vklop/izklop (ON/OFF). LED dioda na zgornji strani vozila ritmično utripa.

6 2. Vključite upravljalnik. LED dioda na upravljalniku ritmično utripa.

Po nekaj sekundah LED dioda na vozilu in upravljalniku stalno svetli. Vezava je zaključena.

7 Nastavitvev krmiljenja

Če se pri uporabi vozila Carrera RC izkaže, da vozilo bolj vleče na levo ali desno, lahko z nastavitvenim stikalom, ki je je razvidno iz slike, popravite vozni pas..

Vaja dela mojstra!

8 Opozorilo: to vozilo dosega visoke hitrosti. Prosimo vadite na prosti površini velikosti najmanj 2,5x2,5 metrov. Prvič upravljajte z ročico za plin zelo previdno.

9 Vadba vožnje! S kotnimi mejami ali praznimi škatlami itd. si na velikem in praznem prostoru postavite dirkalno stezo Carrera RC. Na ravninah hitra vožnja in v ovinkih zaviranje je osnovna upravljalna tehnika pri vožnji z vozilom Carrera RC.

- Pri menjavi od prve k drugi bateriji, je potreben najmanj 10-minutni premor. Pri naslednji menjavi je nujno potreben najmanj 20-minutni premor.
- Izogibajte se stalni uporabi motorja.
- Če se vozilo večkrat zapored samodejno izključi, potem je baterija prazna. Prosimo napolnite baterijo.
- Za izključitev po uporabi ravnajte v obratnem vrstnem redu.

- Po uporabi vzemite akumulator ven oz. ga odklopite. Po uporabi baterijo nujno ponovno napolnite, da preprečite t.i. globoko (popolno) izpraznitev baterije. Baterija se mora po uporabi ohlajati najmanj 20 minut, preden se lahko ponovno popolnoma napolni.

- Baterijo vedno shranjujte zunaj vozila.
- Vozilo Carrera RC po uporabi očistite.uges.

Vožnja se lahko zdaj začne

10 Polna funkcionalnost
Z igralno palico (Joystick) lahko vozilo usmerjate v vse smeri:

Leva igralna palica: naprej, nazaj

Desna igralna palica: levo, desno

11 LED dioda na upravljalniku začne svetiti takoj, ko premaknete eno izmed igralnih palic navzgor ali navzdol oz. v desno ali v levo.

12 Če ne premaknete nobene igralne palice, potem je LED dioda ugasnjena, neodvisno od tega, ali je stikalo za VKLOP/IZKLOP nastavljeno na VKLOP ali na IZKLOP.

Odpravljanje težav

Težava

Vozilo ne deluje.

Vzrok: Stikalo na oddajniku ali vozilu je nastavljeno na »IZKLOP«.

Rešitev: Vključite.

Vzrok: V vozilo je slab akumulator ali ga pa sploh ni.

Rešitev: Vstavite napolnjen akumulator.

Vzrok: Avto je obtičalo zaradi ovire.

Rešitev: Prenapetostna zaščita je avto izklopila. Stikalo VKLOP/IZKLOP na vozilu pritisnite enkrat na IZKLOP, nato na VKLOP in vozilo postavite na prosto površino.

Vzrok: Slab akumulator/baterija v oddajniku ali vozilu.

Rešitev: Vstavite napolnjen akumulator ali baterijo.

Vzrok: Model po zadnji uporabi ni bil izklopljen in baterija je prazna.

Rešitev: Prosimo napolnite baterijo.

Vzrok: Vozilo je zelo toplo.

Rešitev: Vozilo in upravljalnik izklopite in vozilo pustite približno 30 minut, da se ohladi.

Težava

Ni kontrole.

Vzrok: Vozilo se začne nehote premikati.

Rešitev: Najprej vključite oddajnik, šele nato vozilo.

5 6 7

Pravica do zmot in sprememb pridržana

Barve/končni dizajn – pravica do sprememb pridržana

Pravica do tehnično in oblikovno pogojenih sprememb pridržana

Piktogrami = simbolne slike



Vážený zákazník,

blahopřejeme Vám k nákupu Vašeho modelu auta Carrera RC vyrobeného podle současné úrovně techniky. Protože neustále usilujeme o další rozvoj a zdokonalování našich výrobků, vyhrazueme si právo kdykoli bez předchozího oznámení provádět technické změny i změny týkající se vybavení, materiálů a designu. Z drobných odchylek Vašeho výrobku oproti údajům a zobrazením v tomto návodu proto nelze vyvozovat žádné nároky. Tento návod k montáži a použití je součástí výrobku. Pokud nebudete návod k použití, ani bezpečnostní pokyny, které v něm jsou obsažené, respektovat, zanikne nárok na záruku. Ušchovejte si tento návod pro následnou pozdější potřebu a pro případné předání modelu třetí osobě.

Nejaktuálnější verzi tohoto návodu k použití a informace o náhradních dílech, které jsou k dostání, najdete na carrera-rc.com v části věnované servisu.

Záruční podmínky

Výrobky firmy Carrera jsou technicky vysoce kvalitní hračky, se kterými byste měli zacházet opatrně. Bezpodmínečně dodržujte pokyny uvedené v návodu k použití. Všechny části jsou podrobovány pečlivé kontrole (vyhrazujeme si právo provádět technické změny a změny modelu, které slouží ke zdokonalení výrobku).

Pokud by se přece jen vyskytly nějaké závady, bude poskytnuta záruka v rámci následujících záručních podmínek:

Záruka pokrývá prokazatelné vady materiálu nebo výrobní vady, které existovaly v okamžiku nákupu výrobku firmy Carrera. Záruční lhůta činí 24 měsíců počítáno od data prodeje. Nárok na záruku je vyloučen u dílů podléhajících rychlému opotřebení (jako např. akumulátory Carrera RC, antény, pneumatiky, díly k převodům atd.), škod způsobených neodborným zacházením/nesprávným používáním (jako např. vysoké skoky přesahující doporučené údaje o výšce, volné padání výrobku atd.) nebo cizími zásahy do výrobku. Opravu může provést pouze firma Stadlbauer Marketing + Vertrieb GmbH nebo podnik autorizovaný touto firmou.

V rámci této záruky bude dle volby společnosti Stadlbauer Marketing + Vertrieb GmbH výrobek Carrera vyměněn buď celý nebo pouze jeho vadné části nebo bude poskytnuta rovnocenná náhrada. Ze záruky jsou vyloučeny náklady na přepravu, balení a jízdné a škody, za které je odpovědný kupující. Tyto náklady nese kupující. Nároky na záruku může uplatňovat výhradně osoba, která si výrobek Carrera zakoupila jako první.

Nárok na poskytnutí záruky existuje pouze, když

- společně s vadným výrobkem, potvrzením o nákupu/ fakturou/ pokladním listkem bude zaslán řádně vyplněný záruční list.
- v záručním listě nebyly provedeny žádné svévolné změny.
- s hračkou bylo zacházeno podle návodu k použití a byla používána k určenému účelu.
- poškození / nesprávná funkce nebyla způsobena v důsledku vyšší moci ani opotřebením v důsledku používání hračky.

Záruční listy není možné zaměňovat.

Upozornění pro státy EU:

Upozorňujeme na povinnost prodávajícího týkající se poskytnutí záruky, která vyplývá ze zákona, a na to, že tato záruční povinnost není předmětnou zárukou omezena.

Prohlášení o shodě

Firma Stadlbauer Marketing + Vertrieb GmbH prohlašuje, že je tento model včetně ovladače ve shodě se základními požadavky směrnice č. 2009/48/EC a směrnice č. 2014/30/EU o elektromagnetické kompatibilitě a s ostatními relevantními předpisy směrnice 1999/5/ES (R&TTE). Originál prohlášení o shodě si lze vyžádat na carrera-rc.com.



Maximální rádiový vysílací výkon <10dBm

Varování!



UPOZORNĚNÍ! Tato hračka není určena pro děti do 3 let, protože obsahuje drobné díly, které by malé dítě mohlo polknout.

UPOZORNĚNÍ! Nebezpečí přiskřípnutí podmíněné funkcí hračky! Dříve než tuto hračku předáte dítěti, odstraňte veškerý obalový materiál a dráty použité při balení jako upevňovací materiál. Ušchovejte si obal a adresu pro informace a případné dotazy.



Symbol přeškrtnutých popelnic na tomto obrázku má upozornit na to, že prázdné baterie, akumulátory, knoflíkové akumulátory, akupacky, přístrojové baterie, staré elektrické spotřebiče atd. nepatří do domovního odpadu, protože poškozují životní prostředí a škodí zdraví.

Pomáhejte zachovat životní prostředí a zdraví a promluvte si také s Vašimi dětmi o řádném zneškodňování použitých baterií a starých elektrických spotřebičů. Baterie a staré elektrické spotřebiče se odevzdávají na známých sběrných místech. Budou tak předány k řádné recyklaci. Nepoužívejte nabíjecí baterie typu AAA (není součástí balení) s ovladačem. Nesmějí se používat společně baterie různých typů nebo nové baterie se starými. Nenabíjecí baterie se nesmějí dobíjet s ohledem na nebezpečí exploze.

UPOZORNĚNÍ! Používání nabíječky baterií lze dovolit jen dětem ve věku minimálně 8 let. Dítě je třeba dostatečně poučit, aby bylo schopné nabíječku baterií bezpečně používat a je nutné mu vysvětlit, že nabíječka není hračka a že si s ní nesmí hrát.

Děti ve věku od osmi (8) let a osoby s omezenými fyzickými, sensorickými a duševními schopnostmi nebo nedostatkem zkušeností a/nebo znalostí mohou nabíječku používat jen pod dozorem nebo pokud byly poučeny o bezpečném používání zařízení a pochopily rizika, která z používání vyplývají.

Děti si s nabíječkou nesmějí hrát. Dítě je třeba poučit, aby nenabíjelo nedobíjitelné baterie kvůli nebezpečí výbuchu a aby se o to ani nepokoušelo.

Dospělý musí dítěti vysvětlit, že se nesmí pokoušet nabíjet nedobíjitelné baterie, resp. dobíjitelné baterie nesprávného typu, protože přitom existuje riziko výbuchu. Čištění

a uživatelskou údržbu nesmějí děti provádět bez dozoru. **Děti mladší 8 let nesmějí mít k nabíječce a napájecímu vedení přístup.** K nabíjení může být použita pouze nabíječka dodaná s výrobkem.

Použití jiné nabíječky může způsobit trvalé poškození akumulátoru a okolních součástí a vést k tělesnému zranění!

Při pravidelném používání nabíječky musí být kontrolován její kabel, přípojka, kryty a ostatní části.

Externí pružný venkovní kabel této nabíječky nelze vyměnit. Jestliže je kabel nabíječky poškozený, musí být nabíječka zlikvidována a nahrazena stejným modelem.

Nabíječky, které jsou používány s tímto modelem, je třeba pravidelně kontrolovat, zda kabel, přípojka, kryty a ostatní části nevykazují nějaké poškození. V případě poškození se již transformátory nesmějí dále používat a musí být zlikvidovány.

Bezpečnostní předpisy

A Vozidlo Carrera RC je model auta na dálkové ovládání provozovaný na speciální pohonné akumulátory. Používat se směřuje pouze originální Li-Ion akumulátory Carrera RC. Před nabíjením vyjměte akumulátorovou baterii z vozidla.

B Vozidlo Carrera RC je dimenzováno výlučně pro zájmové účely a je možné s ním jezdit pouze na dráhách a místech, které jsou k tomu určeny.

UPOZORNĚNÍ! Nepoužívejte vozidlo Carrera RC v silničním provozu.

C Nejezděte s autem ani pod vedením vysokého napětí nebo pod rádiovými stožáry ani za bouřky! Atmosférické poruchy mohou způsobit poruchy funkce. Při velkých teplotních rozdílech mezi místem skladování a místem jízdy prosím počkejte, až se auto aklimatizuje, aby se zabránilo tvorbě kondenzátu a z toho vyplývajícím funkčním poruchám.

D Nikdy s výrobkem nejezděte na travnatých plochách. Tráva, která se těsně ovine kolem náprav vozidla, může bránit jejich otáčení a zahřívát motor. Na vozidle Carrera RC nelze přepravovat žádný náklad, osoby ani zvířata.

E S vozidlem Carrera RC nikdy nejezděte venku za deště ani na sněhu. Nevjíždějte s autem do vody, kaluží nebo sněhu a skladujte jej v suchu.

F Nikdy vozidlo Carrera RC nepoužívejte v blízkosti řek, rybníků nebo jezer, aby nespadlo do vody. Vyvarujte se jízdě na tratích, které jsou výlučně písčité.

G Nevystavujte vozidlo Carrera RC přímému slunečnímu záření. Aby se předešlo přehřátí elektroniky auta, je nutné při teplotě nad 35 °C dělat v pravidelných intervalech krátké přestávky.

H Nikdy vozidlo Carrera RC nevystavujte nepřetržité změně zatížení, tj. neustálému pojíždění dopředu a dozadu.

I Auto vždy pokládejte na podlahu rukou. Nikdy autem neházejte.

K Vyhněte se skokům z můstků nebo ramp s výškou nad 15 cm.

L K čištění modelu nikdy nepoužívejte ostrá rozpouštědla.

M Abyste se vyvarovali nekontrolované jízdy vozidla Carrera RC s poruchami v ovládacím systému, je třeba kontrolovat, zda jsou baterie ovladače a pohonného akumulátoru správně nabitě. Nabíječky a napájecí díly nezkratujte.

N Správné smontování vozidla Carrera RC je nutné kontrolovat vždy před každou jízdou i po ní a v případě nutnosti dotáhnout šrouby a matice.

Pokyny pro obsluhu

Rozsah dodávky

- 1x Carrera RC Vozidlo
- 1x Ovladač
- 1x USB nabíjecí kabel s nabíjecí miskou
- 1x Akumulátor
- 2x Baterie Micro AAA 1,5 V (nedobíjitelné)

Nabití akumulátoru na počítači

2 Dbejte na to, abyste dodaný lithium-iontový akumulátor nabíjeli pouze s dodanou nabíječkou pro lithium-iontové akumulátory (pomocí USB nabíjecího kabelu). Když se budete pokoušet nabít akumulátor jinou nabíječkou pro lithium-iontové akumulátory nebo jinou nabíječkou, může dojít k vážným poškozením. Akumulátor můžete nabít pomocí příslušného USB nabíjecího kabelu na USB portu počítače:

- Připojte USB nabíjecí kabel na USB port počítače **1**. LED na USB nabíjecím kabelu se rozsvítí zeleně a označuje, že nabíjecí jednotka je řádně připojena na počítač. Vložte akumulátor do nabíjecí misky na USB kabelu **2**. LED na USB nabíjecím kabelu se rozsvítí červeně a označuje, že akumulátor se nabíjí. USB nabíjecí kabel je vyroben tak, že nesprávná polarita je vyloučena.

- Opětovné nabití vybitého (ne silně vybitého) akumulátoru trvá přibližně 90 minut. Když je akumulátor plně nabitý, LED kontrolka na USB nabíjecím kabelu se znovu rozsvítí zeleně.

Upozornění: Při dodání je obsažený lithium-iontový akumulátor částečně nabitý. Proto by první nabíjení mohlo být o něco kratší.

Akumulátorovou baterii po použití bezpodmínečně znovu nabijte, abyste zabránili tzv. hloubkovému vybití baterie. Po vybití nechejte baterii min. 20 vychladnout a teprve potom ji znovu nabijte na celou kapacitu. Nedodržení této přestávky může vést k poškození baterie. Akumulátorovou baterii občas nabijte (cca každé 2–3 měsíce). Nedodržení výše uvedených způsobů zacházení s akumulátorovou baterií může způsobit její poškození.

Vkládání akumulátoru

- 3 Šroubovákem sejměte kryt přihrádky akumulátoru u vozidla RC Carrera. Vložte akumulátor Carrera RC do vozidla. Dbejte na správnou polaritu. Kryt přihrádky opět přišroubujte šroubovákem.

Vložení baterií

- 4 Otevřete šroubovákem přihrádku s bateriemi a vložte baterie do ovladače. Dbejte na správnou polaritu. Kryt přihrádky opět přišroubujte šroubovákem.

Nyní může jízda začít

Vozidlo Carrera RC a ovladač jsou propojeny od výrobce.

- 5 1. Zapněte vozidlo vypínačem s funkcí ON/OFF. LED na horní straně vozidla rytmicky bliká.
- 6 2. Zapněte ovladač. LED na ovladači rytmicky bliká. Po několika sekundách budou LED na vozidle a na ovladači svítit nepřetržitě. Spojení je dokončeno.
- 7 **Regulace řízení**
Ukáže-li se při provozu vozidla RC Carrera, že vozidlo táhne doprava nebo doleva, je možné jízdní stopu korigovat regulačním spínačem, který je vidět na nákrese.

Pojďme trénovat!

- 8 **Upozornění, toto vozidlo dosahuje vysokých rychlostí.** Trénujte prosím na prázdné ploše o velikosti min. 2,5x2,5 metrů. Páčku plynu zpočátku ovládejte velmi opatrně.
- 9 Na velké a volné ploše si postavte závodní dráhu za pomoci rohových omezovačů nebo prázdných plechovek atd. Základní technika řízení při jízdě s vozidlem RC Carrera je, že na rovné dráze jedete rychle a v zatáčkách přibrzdíte.
 - Při výměně prvního akumulátoru za druhý je nutné dodržet přestávku v jízdě nejméně 10 minut. Při následné výměně akumulátoru je pak nutné, aby vozidlo zůstalo v klidu po dobu nejméně 20 minut.
 - Vyvarujte se permanentního nasazení motoru.
 - Jestliže se auto několikrát krátce za sebou samo vypne, je baterie vybitá. Nabijte baterii.
 - Při vypínání vozidla po jízdě dodržujte obrácené pořadí.

- Po jízdě vyjměte, resp. odpojte akumulátor. Akumulátorovou baterii po použití bezpodmínečně znovu nabijte, abyste zabránili tzv. hloubkovému vybití baterie. Po vybití nechejte baterii min. 20 vychladnout a teprve potom ji znovu nabijte na celou kapacitu.
- Skladujte akumulátor vždy mimo vozidlo.
- Vozidlo RC Carrera po jízdě očistěte.

Funkce ovladače

- 10 **Full Function**
Pomocí joysticků můžete vozidlo řídit všemi směry.
Joystick levý: dopředu, dozadu
Joystick pravý: doleva, doprava
- 11 LED kontrolka na ovladači se rozsvítí, jakmile jedním z obou joysticků pohnete nahoru nebo dolů, resp. doprava nebo doleva.
- 12 Když nepohybujete žádným joystickem, je LED kontrolka vypnutá, bez ohledu na to, jestli je spínač ON/OFF v poloze ON nebo OFF.

Řešení problémů

Problém

Model nejede.

Příčina: Spínače na vysílaci nebo/a na modelu jsou v poloze „OFF“.

Řešení: Zapněte.

Příčina: Akumulátor v modelu je slabý nebo nebyl vůbec vložen.

Řešení: Vložte nabitý akumulátor.

Příčina: Auto zůstalo stát na překážce.

Řešení: Přepěťová ochrana auto vypnula.

Spínač ON/OFF na autě přepněte jednou do polohy OFF, potom zpět do polohy ON a položte auto na volnou plochu.

Příčina: Málo nabitý akumulátor/slabá baterie ve vysílaci nebo v modelu.

Řešení: Vložte nabitý akumulátor nebo nabitou baterii.

Příčina: Při posledním použití nedošlo k vypnutí modelu a akumulátor je prázdný.

Řešení: Nabijte akumulátor.

Příčina: Auto je velmi zahřáté.

Řešení: Auto i ovladač vypněte a nechejte auto asi 30 minut vychladnout.

Problém

Žádné ovládání.

Příčina: Vozidlo se nechtěně dává do pohybu.

Řešení: Nejdříve zapněte vysíláč, potom teprve vozidlo.

5 6 7

Omyty a změny vyhrazené

Změny barev / konečného designu vyhrazené

Technické změny a změny podmíněné designem vyhrazené

Piktogramy = fotky symbolů

SK

Vážení zákazník

Blahoželáme Vám ku kúpe Vášho modelového auta Carrera RC, ktoré bolo vyrobené podľa súčasného stavu techniky. Pretože máme stále snahu naše produkty ďalej vyvíjať a zlepšovať, vyhradujeme si právo na zmenu z hľadiska techniky ako aj vybavenia, materiálov a dizajnu a to kedykoľvek a bez toho, aby sme to vopred oznamovali. Z drobných odchýlok Vášho produktu oproti údajom a obrázkom v tomto návode preto nie je možné vyvodzovať žiadne nároky. Tento návod na obsluhu a montáž je súčasťou produktu. Pri nedodržíavaní návodu na obsluhu a obsiahnutých bezpečnostných pokynov zaniká nárok na záruku. Tento návod si odložte, aby ste si ho mohli znova prečítať a pre prípadné odovzdanie modelu niekomu ďalšiemu.

Najaktuálnejšiu verziu tohto návodu na obsluhu a informácie o dostupných náhradných dieloch nájdete na carrera-rc.com v servisnej časti.

Záručné podmienky

Pri produktoch značky Carrera sa jedná o technicky vysoko hodnotné hračky, s ktorými by sa malo starostlivo zaobchádzať. Bezpodmienečne dbajte prosím na pokyny v návode na obsluhu. Všetky diely sú podrobené starostlivému preskúšaniam (technické zmeny a zmeny modelu, ktoré slúžia zlepšeniu produktu, sú vyhradené).

Ak by sa napriek tomu vyskytli chyby, poskytnete sa záruka v rámci nasledujúcich záručných podmienok:

Záruka zahŕňa preukázateľné materiálové alebo výrobné chyby, ktoré existovali v čase kúpy produktu Carrera. Záručná lehota trvá 24 mesiacov od dátumu predaja. Vylúčený je nárok na záruku na diely podliehajúce rýchlemu opotrebovaniu (ako napr. akumulátory Carrera RC, antény, pneumatiky, časti prevodovky atď.), škody spôsobené nesprávnym zaobchádzaním/používaním (ako napr. vysoké skoky nad rámec odporúčanej výšky, spadnutie produktu atď.) alebo pri cudzom zasahovaní. Opravy smie vykonať iba firma Stadlbauer Marketing + Vertrieb GmbH alebo niektorý touto firmou autorizovaný podnik. V rámci tejto záruky sa v závislosti od rozhodnutia firmy Stadlbauer Marketing + Vertrieb GmbH vymení produkt Carrera buď ako celok alebo len chybné diely alebo sa poskytnú rovnocenná náhrada. Zo záruky sú vylúčené náklady na dopravu, obal a cestovné náklady ako aj škody, za ktoré je zodpovedný kupujúci. Tieto náklady znáša kupujúci. Nároky na záruku si môže uplatňovať výlučne ten, kto produkt Carrera kúpil ako prvý.

Nárok na záručné plnenie existuje len vtedy, keď

- sa riadne vyplnený záručný list zašle spolu s chybným produktom Carrera, potvrdenkou o kúpe/faktúrou/pokladničným bločkom.
- na záručnom liste neboli vykonané svojvoľné zmeny.
- sa s hračkou zaobchádzalo podľa návodu na obsluhu a používala sa na určený účel.
- škody/chybné funkcie nie sú dôsledkom zásahu vyššej moci alebo opotrebovania súvisiaceho s prevádzkou.

Záručné listy nie je možné nahradiť.

Upozornenie pre štáty EÚ:

Upozorňujeme na zákonnú povinnosť ručenia predávajúceho, že totiž táto povinnosť ručenia nie je obmedzená predmetnou zárukou.

Vyhlasenie o zhode

Spoločnosť Stadlbauer Marketing + Vertrieb GmbH týmto vyhlasuje, že tento model vrátane kontroléra je v zhode so základnými požiadavkami nasledujúcich smerníc ES: Smernice ES 2009/48/EC a 2014/30/EU o elektromagnetickej kompatibilitate a iných relevantných predpisov Smernice 1999/5/ES (R&TTE). Originálne vyhlásenie o zhode je možné vyžiadať na carrera-rc.com.



Maximálny rádiový vysielač výkon <10dBm

Varovné upozornenia!

POZOR! Kvôli drobným dielom, ktoré by sa mohli prehltnúť, nie je táto hračka vhodná pre deti mladšie ako 3 roky.

POZOR! Nebezpečenstvo zovretia podmienené funkciou! Predtým ako odovzdáte hračku dieťaťu, odstráňte všetky obalové materiály a upevňovacie drôty. Pre informácie a prípadné otázky si prosím odložte obal i adresu.



Zobrazený symbol prečiarknutých smetných nádob Vás má upozorniť na to, že vybité batérie, akumulátory, gombíkové batérie, akupaky, prístrojové batérie, staré elektrické zariadenia atď. nepatria do domového odpadu, pretože škodia životnému prostrediu a zdraviu. Pomáhajte prosím tiež pri zachovávaní životného prostredia a zdravia a hovorte aj s Vašimi deťmi o správnej likvidácii použitých batérií a elektrických zariadení. Batérie a staré elektrické zariadenia je nutné odovzdať na známych zberných miestach. Takto sa dostanú na riadnu recykláciu. Nerovnaké typy batérií alebo nové a použité batérie sa nesmú spolu používať. Nepoužívajte nabíjacie batérie veľkosti AAA (nie je súčasťou balenia) s kontrolérom. Vybité batérie z hračky vyberte. Nenabíjateľné batérie sa kvôli riziku výbuchu nesmú nabíjať.

POZOR! Používanie nabíjačky batérií sa smie dovoliť iba deťom vo veku minimálne 8 rokov. Musia byť dostatočne poučené, aby dieťa bolo schopné bezpečným spôsobom používať nabíjačku batérií, a je nutné vysvetliť, že to nie je hračka a nesmie sa s ňou hrať.

Deti vo veku od ôsmich (8) rokov a osoby s obmedzenými fyzickými, sensorickými a duševnými schopnosťami alebo nedostatkom skúseností a/alebo znalostí môžu nabíjačku používať len pod dozorom alebo ak boli poučené o bezpečnom používaní zariadenia a pochopili riziká, ktoré z používania vyplývajú. Deti sa s nabíjačkou nesmú hrať. Dieťa je nutné poučiť, aby nenabíjateľné batérie kvôli nebezpečenstvu výbuchu nenabíjalo a ani sa o to nepokúšalo. Dospelý musí dieťaťu vysvetliť, že sa nesmie pokúšať nabíjať nenabíjateľné batérie resp. nabíjateľné batérie nesprávneho typu, pretože pritom hrozí nebezpečenstvo výbuchu.

Cistenie a užívateľskú údržbu nesmú vykonávať deti bez dozoru.

Deti mladšie ako 8 rokov nesmú mať prístup k nabíjačke a pripájaciemu ve-

deniu.

Na nabíjanie sa smie používať len nabíjačka, ktorá je súčasťou dodávky. Používanie inej nabíjačky môže viesť k trvalému poškodeniu akumulátora ako aj príťahých dielov a spôsobiť telesné zranenie!

Pri pravidelnom používaní nabíjačky sa musí kontrolovať jeho kábel, prípojka, kryt a ostatné časti.

Externý pružný vonkajší kábel tejto nabíjačky sa nemôže vymeniť. Ak je kábel nabíjačky poškodený, nabíjačka sa musí zošrotovať a nahradiť rovnakým modelom.

Nabíjačky, ktoré sa používajú s modelom, sa musia pravidelne kontrolovať ohľadne poškodení na kábli, prípojke, krytoch a iných častiach. V prípade ich poškodenia sa už nesmú používať a musia sa zošrotovať.

Bezpečnostné predpisy

A Vozidlo Carrera RC je modelové auto na diaľkové ovládanie, so špeciálnymi akumulátormi pre jazdu. Smú sa používať iba originálne Li-Ion akumulátory Carrera RC. Predtým ako budete nabíjať, odstráňte akumulátor z vozidla.

B Vozidlo Carrera RC je dimenzované výlučne pre záľubu a smie sa s ním jazdiť len na to určených dráhach a miestach. **POZOR!** Vozidlo Carrera RC nepoužívajte v cestnej doprave.

C Takisto nejazdite pod vedeniami vysokého napätia alebo anténovými stožiarimi alebo v búrke! Atmosférické rušenia môžu spôsobiť poruchu funkcie. Pri veľkých teplotných rozdieloch počkajte prosím medzi miestom skladovania a miestom jazdy, kým sa vozidlo neaklimatizuje, aby sa zabránilo tvorbe kondenzátu a z toho vyplývajúcim funkčným poruchám.

D S týmto produktom nikdy nejazdite na trávnatých plochách. Ovinutá tráva môže brániť otáčaniu náprav a zahriať motor. Vozidlom Carrera RC sa nesmú prevážať žiadne náklady, osoby ani zvieratá.

E S vozidlom Carrera RC nejazdite nikdy v daždi alebo snehu pod holým nebom. Vozidlo nesmie jazdiť cez vodu, mláky alebo sneh a musí sa skladovať v suchu.

F Vozidlo nikdy nepoužívajte v blízkosti riek, rybníkov alebo jazier, aby vozidlo Carrera RC nespadlo do vody. Vyhnite sa jazde na cestách, ktoré pozostávajú výlučne z piesku.

G Vozidlo Carrera RC nevystavujte priamemu slnečnému žiareniu. Aby sa zabránilo prehriatiu elektroniky vo vozidle, musia sa pri teplote nad 35 °C pravidelne zaraďovať krátke prestávky.

H Nikdy nevystavujte vozidlo Carrera RC sústavnému striedaniu záťaže, t.j. sústavnej jazde dopredu a naspäť.

I Vždy postavte vozidlo rukou na zem. Nikdy ho nehádzte zo stola na zem.

K Vyhnite sa skokom z mostíkov alebo rámp, ktoré sú vyššie než 15 cm.

L Na čistenie Vášho modelu nikdy nepoužívajte ostré rozpúšťadlá.

M Aby ste zabránili tomu, aby vozidlo Carrera RC jazdilo s poruchami v riadiacom systéme a tým jazdilo bez kontroly, musia sa kontrolovať batérie kontroléra a akumulátora vozidla, či sú bezchybne nabité. Nabíjačky a moduly sieťového zdroja neskratujte.

N Pred každou jazdou a aj po nej sa vždy musí preveriť správna montáž vozidla Carrera RC, v prípade potreby dotiahnite skrutky a matice.

Pokyny na obsluhu**Obsah dodávky**

- 1 x vozidlo Carrera RC
1 x kontrolér
1x Nabíjací USB kábel a nabíjacia miska
1 x akumulátor
2 x 1,5 V batérie Mignon AAA (nie sú nabíjateľné)

Nabitie akumulátora na počítači

2 Dbajte na to, aby ste dodaný lítium iónový akumulátor nabíjali len s dodanou lítium iónovou nabíjačkou (nabíjací USB kábel).

Ak sa pokúsite akumulátor nabíjať s inou nabíjačkou pre lítium iónové akumulátory alebo inou nabíjačkou, môže to spôsobiť ťažké škody.

Akumulátor môžete nabíjať s príslušným nabíjacím USB káblom na USB porte počítača:

- Spojte nabíjací USB kábel s USB portom počítača **1**. LED na nabíjacom USB kábli sa rozsvieti zeleno a signalizuje, že nabíjacia jednotka je riadne spojená s počítačom. Vložte akumulátor do nabíjacej misky na USB kábli **2**. LED na nabíjacom USB kábli sa rozsvieti červeno a signalizuje, že sa akumulátor nabíja. Nabíjací USB kábel je vyrobený tak, že opačná polarita je vylúčená.

- Opätovné nabitie vybitého akumulátora (nie hlboko vybitého) trvá asi 90 minút. Keď je akumulátor nabitý, signalizácia LED na nabíjacom USB kábli sa znova rozsvieti zeleno.

Upozornenie: Pri dodávke je lítium iónový akumulátor čiastočne nabitý. Preto by mohlo prvé nabíjanie trvať o niečo kratšie.

Akumulátor po použití bezpodmienečne znova nabíjate, aby ste zabránili tzv. hĺbkovému vybitiu akumulátora. Predtým ako sa akumulátor smie znova úplne nabiť, musí sa po používaní minimálne 20 minút ochladzovať. Nedodržanie tejto prestávky môže spôsobiť poškodenie akumulátora. Z času na čas akumulátor nabíjate (cca každé 2–3 mesiace).

Nedodržanie vyššie uvedeného zaobchádzania s akumulátorom môže spôsobiť poškodenie.

Vloženie akumulátora

- 3 Pomocou skrutkovača odstráňte veko priehradky akumulátora vozidla Carrera RC. Vložte akumulátor Carrera RC do vozidla. Dbajte na správnu polaritu. Veko opäť priskrutkujte skrutkovačom.

Vloženie batérií

- 4 Otvorte priehradku pre batérie pomocou skrutkovača a vložte batérie do kontroléra. Dbajte na správnu polaritu. Veko opäť priskrutkujte skrutkovačom.

Teraz sa môže začať s jazdou

Vozidlo Carrera RC a kontrolér sú zo strany výrobcu spojené.

- 5 1. Zapnite vozidlo spínačom ON/OFF. LED na hornej strane vozidla rytmicky bliká.
- 6 2. Zapnite kontrolér. LED na kontroléri rytmicky bliká. Po niekoľkých sekundách nepretržite svieti LED-ky na vozidle a na kontroléri. Spojenie je ukončené.
- 7 **Presné nastavenie riadenia**
Ak sa pri prevádzke vozidla Carrera RC ukáže, že vozidlo fahá doprava alebo doľava, môže sa jazdný pruh korigovať pomocou nastavovacieho spínača, ktorý je zobrazený na obrázku.

Precvičme si to!

- 8 **Pozor, toto vozidlo dosahuje rýchlosti až 20 km/h.** Precvičte si to na prázdnej ploche s rozmermi min. 2,5x2,5 m. **Pri prvej jazde ovládajte plynový pedál veľmi opatrne.**
- 9 Na veľkej voľnej ploche postavte pomocou vymedzenia rohov alebo s prázdnyimi plechovkami atď. pretekársku dráhu pre vozidlo Carrera RC. Základom techniky riadenia pri jazde s vozidlom Carrera RC je: na priamej dráhe jazdiť rýchlo a v zákrutách brzdiť.
 - Pri zmene z prvého akumulátora na druhý sa musí dodržať prestávka v jazde v trvaní minimálne 10 minút. Pri zmene, ktorá potom nasleduje, sa bezpodmienečne musí zaradiť prestávka v trvaní minimálne 20 minút.
 - Zabrániť permanentnému nasadeniu motora.

- Ak sa vozidlo viackrát krátko po sebe samočinne vypne, je akumulátor vybitý. Nabíjate prosím akumulátor.
- Pre vypnutie po jazde dodržte opačné poradie.
- Po jazde akumulátor vyberte resp. odpojte. Po použití akumulátor bezpodmienečne znova nabíjate, aby sa zabránilo tzv. hĺbkovému vybitiu akumulátora. Predtým ako by sa akumulátor smel znova úplne nabiť, musí po použití nechať na min. 20 minút ochladnúť.
- Akumulátor skladujte vždy mimo vozidla.
- Vozidlo Carrera RC po jazde očistite.

Funkcie kontroléra

- 10 **Plná funkcia**
S joystickmi môžete vozidlo riadiť všetkými smermi:
Joystick vľavo: dopredu, dozadu
Joystick vpravo: doľava, doprava
- 11 LED na kontroléri sa rozsvieti ihneď, ako pohnete niektorým z dvoch joystickov smerom nahor alebo nadol resp. smerom doprava alebo doľava..
- 12 Ak nepoužívate joystick, LED nesvieti, nezávisle od toho, či je spínač ON/OFF prepnutý na ON alebo OFF.

Riešenia problémov

Problém

Model nejazdí.

Prčina: Spínač(e) na kontroléri alebo/a modeli je/sú na "OFF".

Riešenie: Zapnúť.

Prčina: V modeli je slabý alebo nie je vôbec žiadny akumulátor.

Riešenie: Vložte nabitý akumulátor.

Prčina: Auto sa zastavilo na nejakej prekážke.

Riešenie: Prepätová ochrana vypla auto. Spínač ON/OFF na vozidle prepnite raz na OFF, potom znova prepnite na ON a umiestnite ho na voľnej ploche.

Prčina: Slabý akumulátor/batéria v kontroléri alebo modeli.

Riešenie: Vložte nabitý akumulátor alebo batériu.

Prčina: Model nebol po poslednom použití vypnutý a akumulátor je vybitý.

Riešenie: Nabíjate akumulátor.

Prčina: Vozidlo je veľmi teplé.

Riešenie: Vozidlo a kontrolér vypnite a vozidlo nechajte asi na 30 minút ochladnúť.

Problém

Žiadna kontrola.

Prčina: Vozidlo sa nechce dá do pohybu.

Riešenie: Zapnite najprv kontrolér a až potom vozidlo.

5 6 7

Omyl a zmeny vyhradené

Farby / konečný dizajn – zmeny vyhradené

Technické zmeny a zmeny podmienené dizajnom vyhradené

Piktogramy = fotografie symbolov



Poštovani kupče

Čestitam Vam na kupnji Vašeg Carrera RC modela automobila, koji je izrađen prema današnjem stanju tehnike. Pošto se stalno trudimo da naše proizvode dalje razvijamo i poboljšavamo, pridržavamo si pravo, u svako vrijeme i bez nagovještaja provesti izmjene u tehničkom pogledu i u pogledu na opremu, materijale i dizajn. Zbog neznatnih odstupanja ovog proizvoda u odnosu na podatke i slike iz ove upute se stoga ne mogu zasnovati prava. Ova uputa za posluživanje i montažu je sastavni dio proizvoda. Kod nepoštivanja upute za uporabu i sigurnosnih uputa iz nje gubi se pravo na jamstvo. Sačuvajte ovu uputu za uporabu za čitanje i za slučaj, da ovaj model dajete trećim osobama.

Najaktualnija verzija ove upute za uporabu i informacije o raspoloživim zamjenskim dijelovima možete naći na stranici carrera-rc.com u servisnom području.

Uvjeti jamstva

Kod Carrera proizvoda se radi o tehnički visokokvalitetnim proizvodima, sa kojima se treba pažljivo postupiti. Obavezno obratite pozor na naputke iz upute za uporabu. Svi dijelovi podliježu pažljivoj provjeri (prava na tehničke izmjene i promjene modela, koje služe poboljšanju proizvoda, ostaju pridržana).

Ukoliko bi ipak nastupile greške, jamstvo se daje u okviru niže naznačenih uvjeta jamstva:

Jamstvo obuhvaća greške u materijalu ili tvorničke greške, koje su postojale u trenutku kupnje proizvoda tvrtke Carrera. Rok jamstva od datuma prodaje iznosi 24 mjeseca. Isključeni iz prava na jamstvo su potrošni dijelovi (kao npr. Carrera RC akumulatori, antene, gume, dijelovi prijenosnika itd.), štete kroz neprimjereno rukovanje/korištenje (kao npr. visoki skokovi iznad preporučene visine, puštanje proizvoda da padne itd.) ili strani zahvati. Radove popravka smije isključivo izvesti tvrtka Stadlbauer Marketing + Vertrieb GmbH ili poduzeće, koje ona ovlasti. U okviru ovoga jamstva po izboru tvrtke Stadlbauer Marketing + Vertrieb GmbH proizvod tvrtke Carrera se zamjenjuje u cijelosti ili se zamjenjuju pokidani dijelovi ili se daje zamjena jednake vrijednosti. Od jamstva su isključeni troškovi transporta, ambalaže i prijevoza kao i štete, koje je prouzrokovao kupac. Te troškove snosi kupac. Prava na jamstvo isključivo mogu zatražiti neposredni kupci proizvoda Carrera.

Pravo na davanja na osnovi jamstva postoji samo onda, ako

- je sa pokidanim Carrera proizvodom poslana i uredno ispunjena kartica, potvrda o kupnji / račun / blagajnički bon.
- na jamstvenoj kartici nisu napravljene samovoljne izmjene.
- se igračkom rukuje prema uputama za uporabu i ako se namjenski koristi.
- štete / pogrešne funkcije nisu prouzrokovane višom silom ili habanjem uvjetovano korištenjem.

Jamstvene kartice se ne mogu nadomjestiti.

Upute za zemlje članice EU:

Upućuje se na zakonsku dužnost davanja jamstva prodavača, da ovo pravo na davanje jamstva nije ograničeno kroz ovo jamstvo.

Izjava o skladnosti

Ovim Stadlbauer Marketing + Vertrieb GmbH izjavljuje, da ovaj model zajedno sa upravljačem odgovara načelnim zahtjevima sljedećih EU smjernica: EG smjernice 2009/48/EC i 2014/30/EU o elektromagnetskoj podnošljivosti i drugim bitnim propisima smjernice 1999/5/EG (R&TTE). Originalna izjava o skladnosti se može potražiti na carrera-rc.com.



Maksimalna snaga radio-frekvencije <10dBm

Upute upozorenja!



POZOR! Zbog malih dijelova koji se mogu progutati nije prikladno za djecu mlađu od 3 godine.

POZOR! Opasnost od gnječenja uvjetovana funkcijom! Uklonite svu ambalažu i žice za pričvršćivanje ambalaže, prije nego ovu igračku predate Vašem djetetu. Za informacije i sva pitanja molimo Vas sačuvajte ambalažu i adresu.



Ovdje naslikani simbol precrtane kante za smeće Vas upućuje na to, da prazne baterije, akumulator,

okrugle baterije, akumulatorske baterije, baterije za uređaje, električni stari uređaji itd. ne spadaju u kućni otpad, pošto ugrožavaju okoliš i zdravlje. Pomozite molimo Vas održavanju okoline i zdravlja i pričajte i sa svojom djecom o urednom zbrinjavanju potrošenih baterija i električnih starih uređaja. Baterije i električni stari uređaji se trebaju predati poznatim skupljalištima. Na taj način će se uredno reciklirati. Nejednaki tipovi baterija ili nove i potrošene baterije se ne smiju zajedno koristiti. Ne koristite punjive baterije veličine AAA (nisu uključene) zajedno s upravljačem. Prazne baterije izvadite iz igračke. Baterije koje se ne mogu puniti ne smiju se puniti zbog rizika od eksplozije!

POZOR! Samo djeci starijoj od 8 godina se smije dozvoliti rukovanje sa uređajem za punjenje baterija. Treba dati dovoljne naputke sa kojima je djetetu moguće da na siguran način koristi uređaj za punjenje baterija i treba mu pojasniti, da isti nije igračka i da se sa njime ne smije igrati.

Punjač mogu koristiti djeca starija od osam (8) godina ili osobe sa ograničenim fizičkim, senzoričkim ili duševnim sposobnostima ili nedostatkom iskustva i/ili znanja, ukoliko su pod nadzorom i ukoliko su u pogledu na sigurnu uporabu uređaja poučeni i ukoliko su razumjeli opasnosti, koje iz toga proizlaze.

Djeca, mlađa od 8 godina, trebaju se držati dalje od punjača i priključnog voda. Djeca se ne smiju igrati sa punjačem. Dijete treba uputiti, da se baterije koje se ne mogu puniti, zbog opasnosti od eksplozije, ne smiju puniti i da se ne smije pokušavati napuniti ih.

Odrasla osoba djetetu mora objasniti, da ono ne smije pokušati puniti baterije koje nisu punjive tj. da ne smije puniti punjive baterije pogrešnog tipa, pošto pri tome postoji opasnost od eksplozije.

Čišćenje i upravljanje ne smiju provoditi djeca, izuzev, ako su starija od 8 godina i ukoliko su pod nadzorom.

Djeca, mlađa od 8 godina, trebaju se držati dalje od punjača i priključnog voda. Za punjenje isključivo se smije koristiti dostavljeni punjač.

Korištenje drugog punjača može dovesti do trajnog oštećenja akumulatora i susjednih komponenti i prouzrokovati ozljede!

Kod redovne uporabe punjača redovno se moraju kontrolirati kabel, priključak, poklopci i drugi dijelovi

Eksterni, fleksibilni vanjski kabel ovog punjača ne može se zamijeniti. Ako je kabel punjača oštećen, punjač se mora preraditi u lomljevinu i zamijeniti istim modelom.

Punjači koji se koriste s ovim modelom, redovno se moraju pregledati na postojanje oštećenja na kabelu, priključku, poklopcu i drugim dijelovima. U slučaju štete isti se više ne smiju koristiti i moraju se preraditi u lomljevinu.

Sigurnosne odredbe

A RC vozilo Carrera je model vozila na daljinsko upravljanje sa specijalnim akumulatorim za vožnju. Smiju se koristiti samo originalni akumulatori Li-Ion RC Carrera. Prije nego što ih stavite puniti, uklonite akumulatore iz vozila.

B RC automobil Carrera isključivo je izrađen u svrhe hobija i smije se voziti samo na predviđenim stazama i mjestima.

POZOR! RC automobil Carrera nemojte koristiti u cestovnom prometu.

C Nemojte voziti ispod visokonaponskih vodova ili radiostupa ili kod nevremena! Atmosferske smetnje mogu prouzrokovati radiosmetnje. Kod velikih temperaturnih razlika između temperature na mjestu skladištenja i mjestu vožnje pričekajte molimo Vas, dok se automobil aklimatizira kako biste izbjegli stvaranje kondenzirane vode i radiosmetnje, koje su posljedica toga.

D Sa ovim proizvodom nikada nemojte voziti preko travnatih površina. Trava koja se čvrsto omota može ometati okretanje osovine i zagrijati motor. Sa RC automobilom Carrera ne smije se prevoziti roba, osobe ili životinje.

E Sa RC automobilom Carrera nikada nemojte na otvorenom voziti po kiši ili snijegu. Vozilo ne smije voziti kroz vodu, lokve ili snijeg i mora se čuvati na suhom mjestu.

F Vozilo nikada nemojte koristiti u blizini rijeka, vrtnih jezera ili jezera, kako RC automobil Carrera ne bi pao u vodu. Izbjegavajte vožnju na putovima, koji su isključivo pješčani.

G RC vozilo Carrera nemojte izlagati izravnim sunčanim zrakama. Da biste izbjegli pregrijavanje elektronike u vozilu, kod temperature od preko 35 °C redovno se trebaju praviti kratke stanke.

H RC vozilo Carrera nikada nemojte izlagati stalnom mijenjanju opterećenja, t.j. stalnoj vožnji naprijed i natrag.

I Vozilo uvijek rukom postavite na pod. Vozilo nikada nemojte bacati na pod.

K Izbjegavajte skakanje sa opkova ili sa rampi viših od 15 cm.

L Za čišćenje Vašeg modela nikada nemojte koristiti agresivna otapala.

M Da biste izbjegli, da RC automobil Carrera vozi sa smetnjama u upravljačkom sustavu i kroz to nekontrolirano, baterije upravljača i akumulator vozila treba pregledati na ispravno stanje punjenja. Punjač i mrežne elemente nemojte kratko spojati.

N Ispravna montaža RC vozila Carrera uvijek se mora provjeriti prije i nakon svake vožnje, po potrebi pritegnite vijke i matice.

Upute za posluživanje

Opseg isporuke

- 1x Carrera RC vozilo
1x Upravljač
1x USB kabel za punjenje sa oknom za punjenje
1x Akumulator
2x 1,5 V Micro AAA baterije (ne mogu se puniti)

Punjenje baterije na kompjuteru

2 Pazite na to, da priložene litij-ionske baterije isključivo puniti sa dostavljenim litij-ionskim punjačem (USB kabel tj. upravljač).

Ako bateriju pokušavate napuniti sa nekim drugim punjačem za punjenje litij-ionskih baterija ili drugim punjačem, isto može dovesti do teških ozljeda.

Bateriju sa pripadajućim USB kablom za punjenje možete puniti na USB portu kompjutera:

- Spojite USB kabel za punjenje na USB port na kompjuteru **1**. LED na USB kablom za punjenje svijetli zeleno i prikazuje, da je jedinica za punjenje uredno

spojena sa kompjuterom. Postavite baterije u okno za punjenje na USB kabelu **2**. LED na USB kabelu svijetli crveno i prikazuje, da se baterija puni. USB kabel za punjenje je izrađen tako, da je isključeno pogrešno prikopčavanje polova.

- Otprilike 90 minuta traje, da se prazna punjiva baterija (ne dubinski ispražnjena) opet napuni. Kada je punjiva baterija puna, na USB kabelu za punjenje LED prikaz opet svijetli zeleno.

Naputak: Prilikom isporuke je priložena litij-ionska baterija djelomično napunjena. Stoga je moguće, da prvi postupak punjenja bude nešto kraći.

Akumulator obavezno nakon uporabe opet napunite, kako biste izbjegli takozvano dubinsko pražnjenje iste. Akumulator se nakon uporabe najmanje 20 minuta mora ohladiti, prije nego se opet potpuno smije napuniti. Nepoštivanje ove stanke može dovesti do kvara akumulatora. Akumulator povremeno napunite (oko svaka 2–3 mjeseca). Nepoštivanje gore navedenih uputa za rukovanje akumulatorom može dovesti do kvara.

Postavljanje akumulatora

- 3** Sa odvijačem skinite poklopac pretinca za akumulator na RC vozilu Carrera. Postavite Carrera RC akumulator u vozilo. Pazite ispravno postavljene polove. Poklopac opet zavrните sa odvijačem.

Postavljanje baterija

- 4** Pretinac za baterije otvorite sa izvijačem i postavite baterije u upravljač. Pazite ispravno postavljene polove. Poklopac opet zavrните sa odvijačem.

Sada može krenuti vožnja

Carrera RC vozilo i upravljač su tvornički povezani.

- 5** 1. Uključite vozilo na sklopki ON/OFF. LED na gornjoj strani vozila ritmički treperi.
- 6** 2. Uključite upravljač. LED na upravljačku ritmički treperi. Nakon nekoliko sekundi na vozilu i upravljaču trajno svijetli LED. Povezivanje je završeno.
- 7** **Justiranje upravljanja**
Ako se prilikom rada RC vozila Carrera uspostavi, da vozilo vuče u desnu ili lijevu stranu, onda se sklopkom za justiranje prikazanom na ilustraciji može korigirati vozni trak.

Daj da vježbamo!

- 8** **Oprez, ovo vozilo dostiže velike brzine.**
Vježbajte molimo Vas na praznoj površini najmanje veličine 2,5 x 2,5 metara.
Kod prvog puta vrlo oprezno koristite papučicu za gas.

- 9** Na velikoj, slobodnoj površini sa kutnim graničnicima ili praznim posudama itd. izgradite trkaču stazu za RC vozilo Carrera. Osnovna tehnika upravljanja prilikom vožnje sa RC vozilom Carrera je: na ravninama vozite brzo i zakočite u krivinama.

- **Prilikom zamjene sa prvog na drugi akumulator mora se napraviti stanke za vožnju od najmanje 10 minuta. Kod iduće zamjene obavezno se mora napraviti stanke za mirovanje od najmanje 20 minuta.**
- **Izbjegavajte neprekidan rad motora.**
- **Ako se vozilo više puta zaredom samo isključuje znači, da je akumulator prazan. Napunite molimo Vas akumulator.**
- **Za isključivanje nakon vožnje postupajte u obrnutom redoslijedu.**
- **Nakon vožnje izvadite tj. iskopčajte akumulator. Akumulator obavezno nakon uporabe opet napunite, kako biste izbjegli takozvano dubinsko pražnjenje iste. Akumulator se nakon uporabe najmanje 20 minuta mora ohladiti, prije nego se opet potpuno smije napuniti.**
- Akumulator uvijek čuvajte izvan vozila.
- RC vozilo Carrera očistite nakon vožnje.

Funkcije upravljača

- 10** **Full Function**
Sa Joystick-om možete vozilo upravljati u sve pravce:
Joystick lijevo: naprijed, natrag
Joystick desno: lijevo, desno

- 11** LED na upravljaču se pali čim se jedan od dva Joystick-a pokrećete gore ili dole tj. desno ili lijevo.

- 12** Ako ne pokrećete nijedan Joystick, LED je isključena, neovisno od toga, da li sklopka ON/OFF stoji na ON ili na OFF.

Rješenje problema

Problem
Model ne vozi.

Uzrok: Sklopka na upravljaču ili/i modelu stoji/stoje na "OFF".
Rješenje: Uključiti.

Uzrok: U modelu slab akumulator ili ga nema.
Rješenje: Umetnite napunjeni akumulator.

Uzrok: Vozilo se zaustavilo na prepreci.
Rješenje: Zaštita od prenapona je isključila vozilo. Sklopku ON/OFF na vozilu pritisnite na OFF, potom opet na ON i vozilo postavite na slobodnu površinu.

Uzrok: Slab akumulator/baterije u upravljaču ili modelu.
Rješenje: Umetnite napunjeni akumulator ili bateriju.

Uzrok: Model nakon zadnje uporabe nije isključen i akumulator je prazan.
Rješenje: Napunite molimo Vas akumulator.

Uzrok: Vozilo je vrlo toplo.
Rješenje: Isključite vozilo i upravljač i vozilo pustite oko 30 minuta da se ohladi.

Problem
Nema kontrole.

Uzrok: Vozilo se neželjeno pokreće.
Rješenje: Najprije uključite upravljač, tek potom vozilo.
5 6 7

Pravo na zabune i izmjene ostaje pridržano
Boje / konačni dizajn – pravno na izmjene ostaje pridržano
Pravo na tehničke izmjene i izmjene zbog dizajna ostaje pridržano
Piktogrami = fotografije simbola

N

Kjære kunde,

Gratulerer med din nye Carrera RC-modellbil. Den er produsert etter dagens tekniske standard. Siden vi alltid strever etter å videreutvikle og forbedre våre produkter, forbeholder vi oss retten til tekniske endringer og angående utstyr, materiell og design til en hver tid, uten forhåndsopplysning om dette. Dermed kan man ikke rette krav på grunn av små avvik i produktet angående data og bilder i denne veiledningen. Denne bruksanvisningen og monteringsveiledningen er en del av produktet. Ved ignorering av bruksanvisningen og sikkerhetshensningene i denne, utgår garantien. Denne veiledningen må oppbevares for informasjon og eventuelt til å gi videre til tredjemann.

Du finner nyeste versjon av bruksanvisningen og informasjon om tilgjengelige reservedeler på servicesidene på carrera-rc.com.

Garantibetingelser

Carrera-produkter er teknisk kvalitative produkter som må behandles grundig og forsiktig. Vær absolutt oppmerksom på henvisingene i bruksanvisningen. Alle deler gjennomgår en grundig kontroll (med forbehold om tekniske endringer og modellendringer for forbedring av produktet).

Hvis det allikevel skulle oppstå feil, så garanteres det en garanti i rammen av følgende garantibetingelser:

Garantien omfatter beviselige material- eller fabrikkasjonsfeil som fantes på Carrera-produktet da det ble kjøpt. Garantifristen er 24 måneder fra kjøpedato. Garantien utelukkes for slitedeler (som f.eks. Carrera RC akkumulatorer, antenner, dekk girdeler osv.), skader som oppstår gjennom uriktig behandling/bruk (som f.eks. høye hopp over anbefalt høydeangivelse, slippe ned produktet osv.) eller fremmede inngrep. Reparasjoner får kun gjennomføres av Stadlbauer Marketing + Vertrieb GmbH eller en bedrift som er autorisert av dette firmaet. I rammen av denne garantien velger Stadlbauer Marketing + Vertrieb GmbH om hele Carrera-produktet skal skiftes ut eller kun de defekte delene eller det blir gitt en likeverdig erstatning. Garantien utelukker transport-, emballasje- og fraktkostnader i tillegg til skader som forårsakes av kjøper. Disse betales av kjøper. Garantien gjelder kun for første kjøper av Carrera-produktet.

Man kan kun bruke garantien når

- riktig utfyllt kort sendes inn sammen med det defekte Carrera-produktet og kvitteringen/kasselappen.
- ingen egne endringer ble foretatt på dette garantikortet.
- leketøyet ble behandlet i henhold til bruksanvisningen og ble brukt forskriftsmessig.
- skadene/feilfunksjonene ikke gjelder stor vold eller driftsbetinget slitasje.

Garantikort kan ikke erstattes.

Henvising for EU-land:

Det henvises om lovmessig garantiplikt til selgeren, og om at denne garantiplikten ikke innskrenkes gjennom gjenstandens garanti.

Samsvarserklæring

Hermed erklærer Stadlbauer Marketing + Vertrieb GmbH, at denne modellen, inklusiv kontroller, er i overensstemmelse med de grunnleggende kravene til følgende EF-direktiv: EF direktiv 2009/48/EC og 2014/30/EU om elektromagnetisk kompatibilitet og de andre relevante forskriftene til direktiv 1999/5/EF (R&TTE) gjelder. Original samsvarserklæring kan fås under carrera-rc.com.



Maksimal radiofrekvensseffekt <10dBm

Varselhenvisninger!

OBS! Dette leketøyet er ikke egnet for barn under 3 år pga. små deler kan svelges.

OBS! Funksjonsbetinget fare for innklemming! Fjern all emballasje og festetråder før du gir leketøyet til barnet. For informasjon og eventuelle spørsmål ber vi deg om å oppbevare emballasje og adresse.

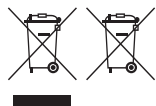

Symbolet som vises her med gjennomstreket søppeldunk skal henvisse om at tomme batterier, akkumulatører, knappeceller, akkumulatorpakker, apparatbatterier, elektriske apparater etc. ikke skal i husholdningssøppelet, for disse skader miljøet og helsen. Hjelp vennligst til med å opprettholde miljøet og helsen, og gi barna dine også beskjed om riktig deponering av brukte batterier og elektriske apparater. Batterier og elektriske apparater skal leveres inn til de kjente samlestedene. Slik tilføres de riktig resirkulering. Ulike batterityper eller nye og brukte batterier får ikke brukes sammen. Ikke bruk AAA oppladbare batterier (ikke inkluderte) i kontrolleren. Tomme batterier må tas ut av leketøyet. Ikke-oppladbare batterier må ikke lades opp på grunn av fare for eksplosjon.

OBS! Barn må være minst 8 år for å bruke batteri-ladeapparatet. Man må gi barn tilstrekkelig informasjon om bruksmåten, slik at barnet kan bruke ladeapparatet sikkert. Gjør det klart at det ikke er noe leketøy.

Ladeapparatet kan brukes av barn fra og med en alder på åtte (8) år og av personer med reduserte fysiske, sensoriske eller mentale evner eller mangel på erfaring og/eller kunnskaper når de overvåkes eller ble undervist angående sikker bruk av apparatet og har forstått farene som kan oppstå under bruk. Barn får ikke leke med ladeapparatet. Barn må opplyses om at ikke-gjenoppladbare batterier ikke må forsøkes å lades opp pga. eksplosjonsfare. Den voksne må gjøre barnet oppmerksom på at det ikke må forsøke å lade batterier som ikke kan gjenopplades eller lade opp batterier som kan gjenopplades, men som er av feil type, for det er fare for eksplosjoner. Rengjøring og vedlikehold får ikke gjøres av barn uten tilsyn.

Barn under 8 år må holdes borte fra ladeapparatet og forbindelsesledningen.

Kun medlevert ladeapparat får brukes til opplading.

Bruk av et annet ladeapparat kan føre til en permanent skade på batteriene, samt nære deler, og kan forårsake skader på kroppen!

Ved regelmessig bruk av ladeapparatet må dette kontrolleres på kabel, forbindelse, tildekninger og andre deler.

Den ekstremt fleksible utvendige kabelen til dette ladeapparatet kan ikke skiftes ut. Når kabelen til ladeapparatet er skadet, må ladeapparatet avhendes og erstattes med en lik modell.

Ladeapparater som brukes med modellen må kontrolleres regelmessig for skader på kabel, forbindelse, tildekninger og andre deler. Ved skader får den ikke brukes lenger og må avhendes.

Sikkerhetsbestemmelser

A Et Carrera RC-kjøretøy er en fjernstyrt modellbil som brukes med spesielle kjøre-akkumulatører. Det er kun tillatt å bruke de originale Carrera RC Li-Ion-akkumulatørene. Før du lader opp batteriet, må du fjerne det fra kjøretøyet.

B Carrera RC-kjøretøyet er kun bestemt for hobbyformål, og får kun brukes på dertil bestemte baner og plasser.

OBS! Ikke bruk Carrera RC-kjøretøyet i veitrafikken.

C Atmosfæriske feil kan føre til funksjonsfeil. Vennligst vent til kjøretøyet har akklimatisert seg hvis det finnes store temperaturforskjeller mellom lagringssted og kjørested. Slik unngås dannelse av kondensvann og dermed funksjonsfeil.

D Du må aldri kjøre med dette produktet på gresset. Gress som setter seg fast kan hindre dreining av aksene og oppvarme motoren. Det må ikke transporteres gods, personer eller dyr med Carrera RC- kjøretøy.

E Du må aldri kjøre ute i regn eller snø med Carrera RC-kjøretøyet. Kjøretøyet må ikke kjøre gjennom vann, dammer eller snø, og det må lagres tørt.

F Kjøretøyet må aldri brukes i nærheten av elver, dammer eller sjøer, slik at Carrera RC-kjøretøyet ikke faller i vannet. Unngå kjøring på strekninger som kun består av vann.

G Carrera RC-kjøretøyet må aldri utsettes for direkte sol. For å unngå overoppheting i elektronikken til kjøretøyet må man legge inn regelmessige hvilepauser ved en temperatur på over 35 °C.

H Ditt Carrera RC-kjøretøy må aldri utsettes for permanent lastskifte, dvs. stadig kjøring frem og tilbake.

I Sett alltid kjøretøyet ned på bakken for hånd. Du må aldri kaste kjøretøyet ned på bakken.

K Unngå hopp fra ramper eller annet som har en høyde på over 15 cm.

L Bruk aldri skarpe løsningsmidler for rengjøring av modellen din.

M For å unngå at Carrera RC-kjøretøyet kjører med feil i styresystemet, og dermed kjører ukontrollert, skal batteriene til kontrolleren og kjøretøyet akkumulatør kontrolleres for riktig ladetilstand med jevne mellomrom. Batteriladere og stikkontakter må ikke kortsluttes.

N Riktig montering av Carrera RC-kjøretøyet må alltid kontrolleres før og etter hver kjøring, eventuelt må skruer og muttere ettertrekkes.

Brukshenvisninger**Leveringsomfang**

- 1**
- 1x Carrera RC Kjøretøy
 - 1x Kontroller
 - 1x USB-ladekabel med ladeskål
 - 1x Akkumulatør
 - 2x 1,5 V Micro AAA batterier (ikke oppladbar)

Opplading av akkumulatør via datamaskin

2 Se til at medlevert litium ione batteri kun lades med medlevert litium ione ladeapparat (USB-ladekabel).

Dersom du forsøker å lade batteriet med et annet litium ione ladeapparat eller et annet ladeapparat kan dette føre til alvorlige skader.

Du kan lade batteriet med tilhørende USB-ladekabel over en USB port til en datamaskin:

- USB-ladekabelen forbindes med USB porten til en datamaskin **1**. LED-lampen på USB-ladekabelen lyser grønt og viser at ladeenheten er forbundet riktig med datamaskinen. Legg batteriet i ladeskålen på USB-kabelen **2**. LED-lampen på USB-kabelen lyser rødt og viser at batteriet lades. USB-ladekabelen er produsert slik at omvendt polaritet er utelukket.
- Det tar omtrent 90 minutter for å lade opp et utladet batteri igjen (ikke dyputlading). Når batteriet er fullt lyser LED-visningen på USB-ladekabelen grønt igjen.

Merk: Ved levering er litium ione batteriet delvis ladet. Derfor kan første lading være litt kortere.

Etter bruk må akkumulatoren lades, slik at en total utlading forhindres. Akkumulatoren må kjøle seg ned i min. 20 minutter etter bruk, før den kan lades helt opp igjen. Hvis dette ignoreres, så kan akkumulatoren ødelegges. Akkumulatoren må lades opp med jevne mellomrom (ca. hver 2–3 måned).

Hvis denne håndteringen av akkumulatoren ignoreres, kan det oppstå en defekt.

Sette inn akkumulator

3 Fjern dekselet til akkumulatorrommet i Carrera RC-kjøretøyet med en skrutrekker.

Sett Carrera RC batteriet inn i bilen. Pass på at polene kommer riktig. Lukk dekselet igjen med en skrutrekker.

Sette inn batteriene

4 Åpne batterirommet med en skrutrekker og sett batteriene inn i kontrollen. Se til at du har riktig polaritet. Lukk dekselet igjen med en skrutrekker.

Nå kan man begynne å kjøre

Carrera RC kjøretøyet og kontrollen ble forbundet på fabrikk.

5 1. Carrera RC kjøretøyet slås på over ON/OFF bryteren. LED på oversiden av kjøretøyet blinker rytmisk.

6 2. Slå kontrollen på. LED på kontrollen blinker rytmisk. Etter et par sekunder lyser LED på kjøretøy og på kontrollen permanent. Bindingen er avsluttet.

7 **Justering av styringen**
Hvis det viser seg at Carrera RC-kjøretøyet trekker mot høyre eller venstre, så kan man justere kjøresporet med justeringsbryteren som vises i tegningen.

La oss øve!

8 Husk at denne bilen kan komme opp i svært høy hastighet. Prøv deg frem på en fri flate med min. 2,5x2,5 meter størrelse. **Bruk gasspedalen svært forsiktig første gang.**

9 Bygg opp en Carrera-RC kjørebane med hjørnebegrensninger eller tomme bokser osv. på en stor, fri flate. Den grunnleggende styreteknikken under kjøring med et Carrera RC-kjøretøy er: kjør fort på rette strekninger, og brems i svingene.

- Ved skifte fra første til andre akkumulator må man overholde en kjørepause på minst 10 minutter. Skiftet deretter må man overholde en hvilepause på minst 20 minutter.
- Unngå permanent motorbruk.
- Hvis kjøretøyet slår seg av flere ganger etter hverandre automatisk, så er akkumulatoren tom. Akkumulatoren må lades opp.
- Slå av i omvendt rekkefølge etter at du har kjørt ferdig!
- Etter kjøring tas akkumulatoren ut eller klemmes av. Etter bruk må akkumulatoren lades, slik at en total utlading forhindres. Akkumulatoren må kjøle seg ned i min. 20 minutter etter bruk, før den kan lades helt opp igjen.
- Batteriet må alltid oppbevares utenfor kjøretøyet.
- Carrera RC-kjøretøyet må rengjøres etter kjøring.

Kontrollerfunksjoner

10 Full funksjon
Med joysticks kan du styre kjøretøyet i alle retninger.

Joystick venstre: fremover, bakover

Joystick høyre: venstre, høyre

11 Lysdioden på kontrollen lyser når du beveger en av de to joystickene oppover eller nedover, eller mot høyre eller venstre.

12 Lysdioden er slukket hvis ingen av joystickene er i bruk, uansett om ON/OFF-bryteren står på ON eller OFF.

Problemløsninger

Problem

Modellen kjører ikke.

Årsak: Bryter på kontrollen og/eller modell står på "OFF".

Løsning: Innkopling.

Årsak: Svak eller overhode ingen akkumulator i modellen.

Løsning: Legg inn oppladet akkumulator.

Årsak: Bilen har stoppet pga. en hindring.

Løsning: Overspenningsbeskyttelsen har slått av bilen. ON/OFF bryteren på kjøretøyet settes på OFF, så på ON igjen og plasseres på en ledig flate.

Årsak: Svak(t) akkumulator/batteri i kontrollen eller modell.

Løsning: Legg inn oppladet akkumulator eller batteri.

Årsak: Modellen ble ikke skrudd ordentlig av forrige gang den var i bruk, så nå er batteriet tomt.

Løsning: Lad batteriet opp igjen.

Årsak: Kjøretøyet er svært varmt.

Løsning: Slå av kjøretøy og kontrollen, og la kjøretøyet kjøle seg ned i omtrent 30 minutter.

Problem

Ingen kontroll.

Årsak: Kjøretøyet beveges utilsiktet.

Løsning: Slå først på sender, så kjøretøy.

5 6 7

Med forbehold om feil og endringer

Farger/endelig design - med forbehold om endringer

Med forbehold om tekniske endringer og endringer i design

Piktogrammer = Symbolbilder

Kære kunde

Vi ønsker dig tillykke med købet af din Carrera RC-modelbil, der er konstrueret efter det aktuelle tekniske niveau. Da vi permanent videreudvikler og forbedrer vores produkter, forbeholder vi os til enhver tid ret til tekniske ændringer samt ændringer af udstyr, materialer og design, uden forudgående meddelelse. Der kan derfor ikke afledes nogen krav pga. mindre afvigelser på det foreliggende produkt i forhold til data og afbildninger i denne vejledning. Denne betjenings- og montagevejledning er bestanddel af produktet. Ved ignorering af betjeningsvejledningen og de deri indeholdte sikkerhedsanvisninger bortfalder ethvert garantikrav. Opbevar denne vejledning som opslagsværk og til en eventuel videregivelse af modellen til tredjemand.

Den aktuelle version af denne betjeningsvejledning og informationer om tilgængelige reservedele finder du på carrera-rc.com i serviceområdet.

Garantibetingelser

Ved Carrera produkterne drejer det sig om tekniske kvalitetsprodukter, der bør behandles forsigtigt. Vær ubetinget opmærksom på informationerne i betjeningsvejledningen. Alle dele underkastes en grundig kontrol (tekniske ændringer og modelændringer, der tjener til forbedring af produktet, forbeholdes).

Skulle der alligevel optræde fejl, ydes der garanti i henhold til nedenstående garantibetingelser:

Garantien omfatter påviselige materiale- eller fabriktionsfejl, der var tilstede da Carrera produktet blev købt. Garantiperioden er 24 måneder fra købsdato. Garantien dækker ikke sliddele (som f.eks. Carrera RC akku'er, antenner, dæk, geardele etc.), skader som følge af usagkyndig behandling/brug (som f.eks. høje spring over den anbefalede højdeangivelse, eller hvis man lader produktet falde etc.) eller fremmede indgreb. Reparationen må kun udføres af firma Stadlbauer Marketing + Vertrieb GmbH eller af en af dette firma autoriseret virksomhed. Som led i denne garanti vil Stadlbauer Marketing + Vertrieb GmbH efter eget skån ombytte det komplette Carrera produkt eller kun udskifte de defekte dele. Desuden er transport-, emballage- og kørselsomkostninger samt skader, som køber er ansvarlig for udelukket fra garantien. Disse betales af køberen. Garantiydelserne gælder udelukkende for den første køber af Carrera produktet.

Der kan kun gøres krav på garantiydelsen, hvis

- det korrekt udfyldte garantikort bliver indsendt sammen med det defekte Carrera produkt, kvitteringen/fakturaen/kassebonen.
- der ikke blev foretaget egenmægtige ændringer på garantikortet.
- legetøjet er blevet behandlet formålsbestemt og iht. betjeningsvejledningen.
- skaderne/fejlfunktionerne ikke stammer fra force majeure eller brugsrelateret slitage.

Garantikort kan ikke erstattes.

Information til EF-stater:

Der henvises til sælgerens lovpålagte garantipligt for så vidt, at denne garantipligt ikke indskrænkes af en konkret garanti.

Konformitetserklæring

Hermed erklærer Stadlbauer Marketing + Vertrieb GmbH, at denne model inkl. styreenhed stemmer overens med de grundlæggende krav i følgende EF-direktiver: EU-direktiv 2009/48/EC og 2014/30/EU vedr. elektromagnetisk kompatibilitet og de andre relevante forskrifter i direktiv 1999/5/EF (R&TTE) skønner. Den originale konformitetserklæring kan rekvireres på carrera-rc.com.



Maksimal radiofrekvenseffekt <10 dBm

Advarselshenvisninger!



ADVARSEL! At dette legetøj ikke er egnet til børn under 3 år pga. smådele der kan sluges.

ADVARSEL! Funktionsbetinget klemme-fare! Fjern alt emballagemateriale og fastgørelsestråd inden du giver barnet dette legetøj. For informationer og eventuelle spørgsmål, bedes du opbevare emballage og adresse.



Det her viste symbol med de gennemstregede affaldstønder skal minde dig om, at tomme batterier, akkumulatører, knapceller, akku-pakker, apparatbatterier, gamle elektriske apparater etc. ikke må smides i husholdningsaffaldet, da de skader miljø og helbred. Hjælp med at bevare miljø og helbred og tal også med dine børn om korrekt bortskaffelse af brugte batterier og gamle elektriske apparater. Batterier og gamle elektriske apparater bør afleveres på de dertil indrettede samlesteder. Således bliver disse genbrugt korrekt. Uens batterityper eller nye og brugte batterier må ikke anvendes sammen. Brug ikke genopladelige AAA-batterier (ikke med i leveringsomfang) til controlleren. Tag brugte batterier ud af legetøjet. Ikke genopladelige batterier må på grund af eksplosionsfaren ikke oplades.

ADVARSEL! Børn under 8 år må ikke bruge batteriopladeren. Barnet skal have en sådan instruktion, at det er i stand til, at bruge batteri-opladeren på en sikker måde, og det skal gøres barnet klart, at den ikke er legetøj og ikke til at lege med.

Opladeren må bruges af børn fra (8) år og af personer med indskrænkede fysiske, sensoriske eller mentale evner eller mangel på erfaring og viden, hvis disse er under opsyn eller er blevet undervist i en sikker brug af apparatet og har forstået de deraf resulterende risici.

Børn må ikke lege med opladeren. Barnet skal instrueres om ikke at oplade eller forsøge at oplade ikke genopladelige batterier på grund af eksplosionsfaren. Den voksne skal gøre barnet klart, at det ikke må forsøge, at oplade ikke opladelige batterier eller forkerte genopladelige batterier, da disse kan eksplodere.

Rengøring og brugervedligeholdelse må ikke udføres af børn uden opsyn. **Børn under 8 år skal holdes væk fra oplader og tilslutningsledning.** Opladning må kun ske med den medfølgende oplader. Brugen af en anden oplader kan føre til en varig beskadigelse af akku'en og til-

stødende dele samt til fysisk tilskade-komst!

Ved regelmæssig brug af opladeren, skal dennes kabel, tilslutning, afdækninger og andre dele kontrolleres inden brug. Denne opladers eksterne fleksible yderkabel kan ikke udskiftes. Hvis opladerens kabel er beskadiget, skal opladeren skrottes og erstattes med densamme model.

Opladere, som anvendes med denne model, skal kontrolleres regelmæssigt for skader på kabel, tilslutning, afdækninger og andre dele. I tilfælde af skader må disse ikke anvendes mere og skal skrottes.

Sikkerhedsbestemmelser

A Et Carrera RC-køretøj er en fjernstyret, med specielle køre-akku'er drevet modelbil. Der må kun anvendes de originale Carrera RC Li-Ion-akku'er. Fjern akku'en fra køretøjet inden du oplader dette.

B Carrera RC-køretøjet er udelukkende beregnet til hobbyformål og må kun anvendes på dertil tiltænkte baner og pladser.

Advarsel! Anvend ikke Carrera RC-køretøjet i trafikken.

C Kør heller ikke under højspændingsledninger eller radiomaster eller i uvejrl! Atmosfæriske forstyrrelser kan medføre funktionsfejl. Ved store temperaturforskelle mellem opbevarings- og brugssted bedes du, for at undgå dannelse kondensvand og deraf resulterende funktionsfejl, vente til køretøjet har akklimatiseret sig.

D Kør aldrig på græsflader med dette produkt. Græs kan vikle sig omkring akslen og påvirke dennes rotation og overophede motoren. Med et Carrera RC-køretøj må der hverken transporteres gods, personer eller dyr.

E Kør aldrig med Carrera RC-køretøjet når det regner eller der ligger sne. Køretøjet må ikke køre gennem vand, pytter eller sne og skal opbevares tørt.

F Benyt aldrig køretøjer i nærheden af floder, damme eller søer, så Carrera RC-køretøjet ikke falder i vandet. Undgå at køre på underlag, som kun består af sand.

G Udsæt ikke Carrera RC-køretøjet for direkte sollys. For at undgå overophedning af køretøjets elektronik skal man ved en temperatur på over 35°C holde regelmæssige korte pauser.

H Udsæt aldrig Carrera RC-køretøjet for permanent belastningsskift, dvs. permanent frem- og tilbagekørsel.

I Stil altid køretøjet på underlaget med hånden. Kast aldrig køretøjet ned på underlaget.

K Undgå sping fra skanser eller ramper, der er højere end 15 cm.

L Anvend aldrig aggressive opløsningsmidler til rengøring af din model.

M For at undgå, at Carrera RC-køretøjet kører ukontrolleret pga. fejl i styresystemet, skal det kontrolleres, at batterierne i controlleren og køretøjets akku'er er korrekt opladet. Kortsut ikke opladere og strømforsyningen.

N Det skal før og efter enhver brug kontrolleres, at Carrera RC-køretøjet er korrekt monteret, om nødvendigt skal skruer og møtrikker efterspændes.

Betjeningshenvisninger

Leveringsomfang

- 1x Carrera RC Køretøj
1x Controller
1x USB-ladekabel med ladeholder
1x Akku
2x 1,5 V Micro AAA batterier (ikke genopladelige)

Opladning af akku'er på computer

2 Vær opmærksom på, at du kun lader det medfølgende lithium-ion batteri med den medfølgende lithium-ion oplader (USB-ladekabel).

Hvis du forsøger at oplade batteriet med en anden lithium-ion oplader eller en anden type oplader, kan dette medføre alvorlige skader.

Du kan lade batteriet med det tilhørende USB-ladekabel via en USB port på en computer.

• Tilslut USB-ladekablet til en USB port på en computer **1**. LED'en på USB-ladekablet lyser grønt og viser, at ladeenheden er korrekt tilsluttet til computeren. Læg batteriet i ladeholderen på USB-kablet **2**. LED'en på USB-ladekablet lyser rødt og viser, at batteriet oplades. USB-ladekablet er konstrueret således, at en forkert polaritet er udelukket.

• Det tager ca. 90 minutter at oplade et afladet batteri (ikke dybdeafldt). Når batteriet er helt opladet, lyser LED-indikatoren på USB-ladekablet grønt igen.

Henvisning: Ved leveringen er det medfølgende lithium-ion batteri delvis opladet. Derfor kan den første opladning gå lidt hurtigere.

Oplad ubetinget akku'en efter brug for at undgå en såkaldt dybdeafledning af denne. Efter brug skal akku'en køle af i mindst 20 minutter, inden den må lades fuldstændigt op igen. Overholdes denne pause ikke, kan akku'en ødelægges. Oplad akku'en regelmæssigt (ca. hver 2–3 måneder).

Ignorering af ovennævnte åndteringsmåde kan medføre en defekt.

Isætning af akku'en

3 Fjern dækslet på dit Carrera RC-køretøjs akkurum med en skruetrækker.

Sæt de genopladelige Carrera RC batterier i køretøjet. Vær opmærksom på rigtig polaritet.

Skrud dækslet til med en skruetrækker.

Isætning af batterier

4 Åbn batterirummet med en skruetrækker og sæt batterierne i controlleren. Vær derved opmærksom på den rigtige polaritet. Skru dækslet til med en skruetrækker.

Nu kan kørslen starte

Carrera RC-køretøjet og controlleren er synkroniseret fra fabrikken.

5 1. Tænd for køretøjet på ON/OFF-kontakten. LED'en på oversiden af køretøjet blinker rytmisk.

6 2. Tænd for controlleren. LED'en på controlleren blinker rytmisk.

Efter et par sekunder lyser LED'erne på køretøjet og på controlleren permanent. Synkroniseringen er afsluttet.

7 Justering af styretøj

Viser det ved brug af Carrera RC-køretøjet sig, at køretøjet trækker til højre eller til venstre, kan køresporet korrigeres med den på tegningen viste justeringskontakt.

Lad os øve!

8 Advarsel, dette køretøj opnår høje hastigheder. Øv på et tomt areal på mindst 2,5x2,5 meter. **Betjen gashåndtaget meget forsigtigt første gang.**

9 Byg med trafikkegler eller tomme dåser osv. en Carrera RC-køretøj racerbane på en stort, frit areal. Den grundlæggende styreteknik ved kørsel med et Carrera RC-køretøj er: hurtig kørsel på lige strækninger og nedbremsning i kurverne.

• Ved et batteriskift skal der overholdes en kørepause på mindst 10 minutter. Efter endnu et skift skal der ubetinget overholdes en hvilepause på ca. 20 minutter.

• Undgå permanent brug af motoren.

• Slukker køretøjet flere gange kort efter hinanden af sig selv er akku'en tom. Lad akku'en op.

• For at slukke for køretøjet efter kørslen skal man overholde den omvendte rækkefølge.

• Tag akku'en ud hhv. adskil stikkerne efter brugen. Oplad ubetinget akku'en efter brug for at undgå en såkaldt dybdeafledning af denne. Efter brug skal akku'en køle af i mindst 20 minutter, inden den må lades fuldstændigt op igen.

• Opbevar altid akku'en uden for køretøjet.

• Rengør RC-køretøjet efter brugen.

Controller-funktioner

10 Full Function

Med joystickene kan du styre køretøjet i alle retninger:

Joystick til venstre: frem, tilbage

Joystick til højre: venstre, højre

11

LED'en på controlleren lyser så snart du bevæger en af de to joystick opad eller nedad hhv. til højre eller venstre.

12

Når du ikke betjener noget joystick er LED'en slukket, uafhængig af om ON/OFF-knappen står på ON- eller OFF.

Problemløsninger

Problem

Model kører ikke.

Årsag: Kontakt på controller eller/og model står på „OFF“.

Løsning: Tænd.

Årsag: Svag eller slet ingen akku i model.

Løsning: Ilæg opladt akku.

Årsag: Bilen er blevet stående ved en hindring.

Løsning: Overspændingsbeskyttelsen har afbrudt bilen.

Stil ON/OFF-kontakten på køretøjet en gang på OFF, og så igen på ON og stil køretøjet på en fri flade.

Årsag: Svag akku/batteri i controller eller model.

Løsning: læg opladt akku eller batteri.

Årsag: Ved sidste brug blev modellen ikke slukket og de genopladelige batterier er tomme.

Løsning: Lad de genopladelige batterier op.

Årsag: Køretøjet er meget varmt.

Løsning: Sluk for køretøj og controller og lad køretøjet køle af i ca. 30 minutter.

Problem

Ingen kontrol over bilen.

Årsag: Køretøjet starter utilsigtet.

Løsning: Tænd først for controlleren, og først derefter for køretøjet.

5 6 7

Fejltagelser og ændringer forbeholdt

Farver / endelige design- ændringer forbeholdt

Tekniske og designrelaterede ændringer forbeholdt

Piktogrammer = symbolfotos

TR

Sayın müşteri

Tekniğin günümüzdeki son durumuna göre üretilmiş olan Carrera RC model arabanızı satın aldığınızdan dolayı siz tebrik ederiz. Ürünlerimizi sürekli geliştirmeye ve düzeltmeye çaba gösterdiğimizden, teknik, malzeme ve dizayn açısından ilgili değişiklikleri önceden bildirirmeden uygulama hakkını kendimize mahfuz tutarız. Sizin ürününüzde, bu talimattaki resim ve bilgilere kıyasla küçük değişikliklerin olmasından dolayı herhangi bir talep hakkı oluşmaz. Bu kullanma ve montaj talimatı ürünün ayrılmaz parçasıdır. Kullanma talimatına ve içinde bulunan emniyet talimatlarına uyulmaması durumunda garanti talep hakkı ortadan kalkar. Bu talimatı sonradan okumak veya modeli muhtemelen üçüncü şahıslara vermek için saklayınız.

Bu kullanma talimatının en yeni metnini ve satın alınabilir yedek parçalar hakkında bilgileri servis bölümünde carrera-rc.com'da bulabilirsiniz.

Garanti koşulları

Carrera ürünleri teknik açıdan yüksek değerli ürünlerdir ve itinalı bir şekilde kullanılmalıdır. Lütfen kullanma talimatında bulunan ikazlara mutlaka uyunuz. Bütün parçalar itinalı bir şekilde kontrol edilmektedir (Ürünün geliştirilmesi için olan teknik ve modelde değişiklik yapma hakkı mahfuz tutulur).

Fakat buna rağmen hata ortaya çıkacak olursa, o zaman aşağıda belirtilen garanti koşulları çerçevesinde garanti verilmektedir.

Garanti, Carrera ürününün satın alındığı tarihte mevcut olan malzeme ve fabrikasyon hatalarını kapsamaktadır. Garanti süresi, satış tarihinden itibaren 24 aydır. Aşınma parçaları (Örn. Carrera RC akülü, antenler, tekerlekler, şanzıman parçaları v.s. gibi), uygun olmayan kullanımdan (Örn. tavsiye edilen yükseklik verisinden yüksek atlamalar, ürünü düşürmeler v.s. gibi) veya yabancı müdahaleden kaynaklanan hasarlar garanti talep hakkı kapsamına girmemektedir. Tamirler sadece Stadlbauer Marketing + Vertrieb GmbH veya bu firma tarafından yetkilendirilmiş şirket tarafından yapılabilir. Bu garanti kapsamı çerçevesinde Stadlbauer Marketing + Vertrieb GmbH'nin tercihiyle Carrera ürünü komple olarak veya sadece bozuk parçalar değiştirilmektedir veya aynı değerde yedek verilmektedir. Nakliyat, ambalaj ve yol masrafları ve satıcının kaynaklanan hasarlar garanti kapsamına girmemektedir. Bu masrafların alıcı tarafından karşılanması gerekmektedir. Sadece Carrera ürününün birinci el alıcıları garanti haklarından yararlanabilirler.

Garanti talep hakkı sadece aşağıdakiler yerine getirilirse mümkündür: Eğer,

- bozuk olan Carrera ürünü ile birlikte düzgün doldurulmuş kart, satın alma makbuzu / fatura / satış fişi gönderilirse,
- garanti kartında kendi başına değişiklikler yapılmamışsa,
- oyuncak kullanma talimatına göre kullanılmışsa ve amacına uygun kullanılmışsa,
- hasarlar/hatalı fonksiyonlar mücbir sebeplere dayanmıyorsa veya çalıştırmaya dayalı aşınmadan kaynaklanmıyorsa.

Garanti kartları değiştirilemez.

AB ülkeleri için bilgiler:

Satıcının yasal garanti hizmeti yükümlülüğüne dikkat çekilmektedir, yani bu garanti hizmeti yükümlülüğü konu olan bu garanti ile kısıtlanmamaktadır.

Uygunluk açıklaması

Bununla Stadlbauer Marketing + Vertrieb GmbH, bu modelin ve Controller'in aşağıda belirtilen AB yönergelerinin esaslı taleplerine uygun olduğunu beyan eder: 2009/48/EC ve 2014/30/EU elektromanyetik uygunluk ile ilgili AB yönergelerinde ve 1999/5/AB (R&TTE) yönergelerinin diğer önemli kaidelerinde yazılı olan. Uygunluk açıklamasının aslı carrera-rc.com adresi altında talep edilebilir.



Maksimal telsiz frekans gücü <10dBm

İkaz bilgileri !



DİKKAT! Bu oyuncak, yutulabilecek küçük parçalardan dolayı, 3 yaşından daha küçük çocuklar için uygun değildir.

DİKKAT! Fonksiyona dayalı sıkıştırma tehlikesi! Bu oyuncakçı çocuğa vermeden önce, bütün ambalaj malzemelerini ve sabitleştirme tellerini çıkartınız. Bilgiler ve muhtemel sorular için lütfen ambalajı ve adresi saklayınız.



Burada gösterilen üstü çizilmiş çöp bidonu sembolü, boş pillerin, akümülatörlerin, düğme pillerin, pil paketlerinin, alet pillerinin, elektrikli eski aletlerin v.s. ev çöpüne dahil olmadığına dikkat çekmektedir, çünkü bunlar çevre ve sağlığa zarar vermektedir. Lütfen çevreyi ve sağlığı korumaya siz de yardımcı olunuz ve çocuklarınızla kullanılmış pillerin ve elektrikli eski aletlerin düzenli imha edilmesi konusunu konuşunuz. Piller ve elektrikli eski aletler bilinen toplama yerlerine teslim edilmelidir. Böylece bunlar nizamına uygun geri dönüşüme (Recycling) iletilmektedir. Farklı olan pil tipleri veya yeni ve kullanılmış pillerin birlikte kullanılması yasaktır. Controller için AAA-aküsü kullanmayınız (Teslimat kapsamı içinde değildir). Boş pilleri oyuncaktan çıkartınız. Şarj edilemeyen pillerin patlama tehlikesinden dolayı şarj edilmesi yasaktır.

DİKKAT! Sadece en azından 8 yaşında olan çocukların pil şarj cihazını kullanmalarına müsaade edilmelidir. Çocuğun pil şarj cihazını güvenli bir şekilde kullanabileceği derecede talimat verilmesi ve bu cihazın oyuncak olmadığı ve bununla oynanmaması gerektiği açıklanmalıdır.

Eğer gözetim altında bulunuyorlarsa veya aletin güvenli kullanımı hakkında kendilerine talimat verilmişse ve bundan oluşacak tehlikeleri anlamışlarsa, o zaman sekiz (8) yaşından büyük çocuklar ve/veya psişik, sensörük veya zihinsel yeteneği kısıtlı olan kişiler veya tecrübesi ve/veya bilgisi noksan olan kişiler şarj aletini kullanabilirler.

Çocukların şarj aleti ile oynaması yasaktır. Çocuğa, tekrar şarj edilemeyen pillerin patlama tehlikesinden dolayı şarj edilmesi gerektiği ve buna teşebbüs etmesi talimatı verilmelidir.

Yetişkin bir kişi çocuğa, tekrar şarj edile-

meyen pilleri veya yanlış model şarj edilebilen pilleri şarj etmeye çalışmamasını anlatmak zorundadır, çünkü bundan dolayı patlama riski bulunmaktadır.

Temizlik ve kullanıcı bakımının gözetim olmadan çocuklar tarafından yapılması yasaktır. **8 yaşından küçük çocukların şarj aletinden ve bağlantı hattından uzak tutulması gerekmektedir.**

Şarj etmek için sadece beraberinde teslim edilen şarj aleti kullanılabilir. Başka bir şarj aletinin kullanılması durumunda akü ve yakınındaki parçalarda kalıcı hasarlara ve bedensel zararlara sebep verebilir! Şarj aletinin düzenli olarak kullanılması durumunda, bunun kablo, bağlantı, kapak ve diğer parçalarının kontrol edilmesi gerekmektedir.

Bu şarj aletinin ekstern esnek dış kablosu değiştirilemez. Şarj aletinin kablosu hasar görmüşse, o zaman şarj aletinin imha edilmesi ve aynı model ile değiştirilmesi gerekmektedir.

Model ile kullanılan şarj aletlerinin düzenli olarak kablosunda, bağlantısında, kapaklarında veya başka parçalarında hasar olup olmadığı kontrol edilmek zorundadır. Hasar durumunda bu parçaların kullanılmaya devam edilmesi yasaktır ve imha edilmesi gerekmektedir.

Emniyet kaideleri

A Bir Carrera RC aracı uzaktan kumandalı, özel sürme aküleri ile işletilen bir model arabasıdır. Sadece Carrera RC-Li-Ion akülerinin kullanılmasına müsaade edilmektedir. Şarj etmeden önce aküyü araçtan çıkartınız.

B Carrera RC aracı sadece hobi amacı için tasarlanmıştır ve sadece bunun için öngörülen pistlerde ve yerlerde sürülmelidir.

DİKKAT! Carrera RC aracını karayolu trafiğinde kullanmayınız.

C Yüksek gerilim hatlarının altında veya telsiz kulelerinin altında veya fırtınalı havalarda sürmeyiniz! Atmosferik arızalar bir fonksiyon hatasına sebebiyet verebilir. Depolama yeri ile sürüleceği yer arasında büyük ısı farkı varsa, lütfen araç ısıya alışincaya kadar bekleyiniz, aksi takdirde kondense su ve buna dayalı olarak fonksiyon arızaları ortaya çıkabilir.

D Bu ürünü kesinlikle çim alanların üzerinde sürmeyiniz. Sağlam sarılan çim aksların dönmesini engelleyebilir ve motor fazla ısınabilir. Bir Carrera RC aracı ile eşyaların, insanların veya hayvanların taşınması yasaktır.

E Carrera RC aracını kesinlikle yağmurlu veya karlı havalarda sürmeyiniz. Aracın suyun, su birikintilerinin veya karın üzerinde sürülmesi yasaktır ve kuru yerde muhafaza edilmelidir.

F Carrera RC aracının suya düşmesi için aracı hiç bir zaman nehirlerin, havuzların veya göllerin yakınında kullanmayınız. Sadece kumdan olan pistlerin ve alanların üzerinde sürmekten kaçınınız.

G Carrera RC aracını doğrudan güneş ışını altında bırakmayınız. Aracın içindeki elektroniğin fazla ısınmasından kaçınmak için, 35°C üzerinde olan ısılarda düzenli olarak dinlenme molalarının verilmesi gerekmektedir.

H Carrera RC aracını kesinlikle sürekli zorlama değişimi altında, yani sürekli ileri ve geri sürmeyiniz.

I Aracı her zaman eliniz ile yere koyunuz. Ayakta dururken aracı kesinlikle yere doğru atmayınız.

K 15 cm'den daha fazla yüksekliği olan palanka veya rampalardan atlamalardan kaçınınız.

L Modelinizi temizlemek için kesinlikle tahriş edici solven kullanmayınız.

M Carrera RC aracının kumanda sisteminde arıza olmasından ve böylece kontrol edilemeyecek şekilde hareket etmesinden kaçınmak için, Controller'in ve araç aküsünün pillerinin düzgün şarj edilmiş durumda olduğunu kontrol ediniz. Şarj aletini ve besleme bloğunu kısa devre yapmayınız.

N Carrera RC aracının düzgün monte edildiği her sürüşten önce ve sonra kontrol edilmek zorundadır, gerektiğinde vidaları ve somunları sıkınız.

Kullanım ikazları

Teslimat kapsamı

- 1x Carrera RC Araç
1x Controller / Kontrolör
1x Şarj kutusu ile USB şarj kablosu
1x Akü
2x 1,5 V Micro AAA pil (tekrar şarj edilemez)

Akünün bilgisayarda şarj edilmesi

2 Beraberinde teslim edilen Lityum İyon aküsünü sadece beraberinde teslim edilen Lityum İyon şarj aleti (USB şarj kablosu) ile şarj etmeye dikkat ediniz. Eğer aküyü başka bir Lityum İyon aküsünün şarj aleti ile veya başka bir şarj aleti ile şarj etmeye çalışırsanız, o zaman büyük hasarlar oluşabilir.

Aküyü ilgili USB şarj kablosu ile bir bilgisayarın USB Port'unda şarj edebilirsiniz:

- USB şarj kablosunu bir bilgisayarın **1** USB Port'una bağlayınız. USB şarj kablosundaki LED lambası yeşil yanar ve şarj biriminin bilgisayar ile düzgün bağlandığını gösterir. Aküyü USB kablosundaki **2** şarj kutusuna yerleştiriniz. USB şarj kablosundaki LED lambası kırmızı renkte yanar ve akünün şarj edildiğini gösterir. USB şarj kablosu ters kutuplamanın mümkün olmayacağı şekilde imal edilmiştir.
- Boşalmış bir aküyü (tamamen boşalmış değil) tekrar şarj etmek yaklaşık 90 dakika sürer. Eğer akü dolmuşsa, o zaman USB şarj kablosundaki LED göstergesi tekrar yeşil yanar.

Bilgi: Teslimatta bulunan Lityum İyon aküsü kısmen şarj edilmiştir. Bu nedenle ilk şarj işlemi biraz kısa sürebilir.

Bir nevi derin boşalmayı önlemek için aküyü kullandıktan sonra mutlaka tekrar şarj ediniz. Kullandıktan sonra akünün tekrar tamamen doldurulmadan önce en azından 20 dakika soğumaya bırakılması gerekmektedir. Bu ara vermeye dikkat edilmezse, akünün bozulması söz konusu olabilir. Aküyü zaman zaman şarj ediniz (yakl. her 2-3 ayda bir).

Akünün yukarıda belirtilen kullanımına uyulmaması durumunda aküde bir arıza.

Akünün yerleştirilmesi

3 Bir tornavida ile Carrera RC aracının akü kutusunun kapağını çıkartınız. Carrera RC aküyü araca yerleştiriniz. Kutupların doğru olmasına dikkat ediniz. Bir tornavida ile kapağı tekrar vidalayınız.

Pillerin yerleştirilmesi

4 Bir tornavida ile pil kutusunu açınız ve pilleri Controller'e (Kontrolör) yerleştiriniz. Doğru kutuplamaya dikkat ediniz. Bir tornavida ile kapağı tekrar vidalayınız.

Şimdi sürmeye başlayabilirsiniz

Carrera RC aracı ve Controller fabrika tarafından birbirine bağlanmıştır.

5 1. Aracı ON/OFF şalterinden çalıştırınız. Aracın üst kısmındaki LED lambası ritmik yanıp söner.

6 2. Controller'i çalıştırınız. Controller'deki LED lambası ritmik yanıp söner.

Birkaç dakika sonra araçtaki ve Controller'deki LED lambaları sürekli yanıp sönmeye başlamaktadır. Bağlantı tamamlanmıştır.

7 Direksiyonu ayarlamak

Carrera RC aracı çalıştırılırken aracın sağa veya sola çekişi tespit edilecek olursa, çizimde görülen ayar şalteri yardımı ile sürüş davranışı düzeltilir.

Gel bir alıştırmaya yapalım!

8 **Dikkat, bu araç yüksek hızlara ulaşmaktadır.** Lütfen en azından 2,5x2,5 metre büyüklüğündeki boş bir alanda alıştırmaya yapınız. **İlk defasında gaz pedalını çok dikkatlice kullanınız.**

9 Büyük boş bir alanda köşe sınırlamaları veya boş kutular v.s. ile bir Carrera RC aracı yarış pisti kurunuz.

Carrera RC aracını sürerken genel kumanda tekniği şudur: Düz yerlerde hızlı sürmek ve virajlarda frenlemek.

- **Birinci aküden ikinci aküye değiştirme esnasında en azından 10 dakikalık sürme molası verilmesi gerekmektedir. Daha sonraki değiştirmede en azından 20 dakikalık dinlenme molasına uyulması mutlaka gereklidir.**
- **Motorun sürekli çalışmasından kaçınınız.**
- **Eğer araç kısa ara ile birkaç defa arka arkaya kendi kendine kapanacak olursa, o zaman akü boştur. Lütfen aküyü doldurunuz.**
- **Sürdükten sonra kapatmak için ters sıralamada uygulayınız!**
- **Sürme işleminden sonra aküyü çıkartınız veya bağlantılarını çıkartınız. Bir nevi derin boşalmayı önlemek için aküyü kullandıktan sonra mutlaka tekrar şarj ediniz. Kullandıktan sonra akünün tekrar tamamen doldurulmadan önce en azından 20 dakika soğumaya bırakılması gerekmektedir.**
- **Aküyü her zaman aracın dışında saklayınız.**
- **Carrera RC aracını sürme işleminden sonra temizleyiniz.**

Controller fonksiyonları

10 Full (Tam) fonksiyon

Joystick'ler ile aracı bütün istikametlere doğru yönlendirebilirsiniz:

Joystick sol: ileri, geri

Joystick sağ: sol, sağ

11 Controller'deki LED ışığı, siz iki Joystick'ten bir tanesini yukarıya veya aşağıya veya sağa veya sola doğru hareket ettirseniz, hemen yanmaya başlar.

12 Eğer Joystick'i hareket ettirmeyecek olursanız, o zaman ON/OFF şalterinin ON veya OFF pozisyonunda olup olmadığına bağlı olmaksızın LED kapalı kalır

Sorunlara çözüm

Sorun

Model hareket etmiyor.

Sebebi: Controller ve/veya modeldeki şalter 'OFF' pozisyonunda duruyor.

Çözüm: Çalıştırmak.

Sebebi: Modelde akü zayıf veya hiç yok.

Çözüm: Doldurulmuş aküyü yerleştirmek.

Sebebi: Araba bir engelde durdu.

Çözüm: Fazla gerilime karşı koruma tertibatı arabayı kapattı. Araçtaki ON/OFF şalterini bir defa OFF'a ve daha sonra tekrar ON'a getiriniz ve serbest bir alanda yerleştiriniz.

Sebebi: Controller veya modelde zayıf akü/pil.

Çözüm: Doldurulmuş aküyü veya pili yerleştiriniz.

Sebebi: Son defa kullanıldığında model kapatılmamış ve akü boşalmış.

Çözüm: Lütfen aküyü şarj ediniz.

Sebebi: Araç çok sıcak.

Çözüm: Aracı ve Controller'i kapatınız ve aracı yaklaşık 30 dakika soğumaya bırakınız.

Sorun

Kontrol hakimiyeti yok.

Sebebi: Araç istenmeden hareket ediyor.

Çözüm: İlk önce vericiyi çalıştırınız, daha sonra aracı çalıştırınız.

5 6 7

Yanlışlıklar ve değişiklikler mahfuz tutulur.

Renkler/ son dizayn – değişiklikler mahfuz tutulur

Teknik ve dizayna dayalı değişiklikler mahfuz tutulur

Piktogramlar = Sembol resimleri

السيد الزبون المحترم

نهنك لشراكم سيارة - كارييرا ار سي Carrera RC-Modellauto، والتي تم تصنيعها وفقا لمستوى التطور التقني الحالي. لأننا جادون بإستمرار في تطوير منتجاتنا، يبقى الحق لنا قائما للقيام بأية تغييرات وتحويرات من الناحية التقنية أو فيما يتعلق بالتجهيزات والمواد المستعملة والتصاميم دون الحاجة الى أي اعلان مسبق عن ذلك. سوف لن ينتج من خلال وجود اختلافات بسيطة بين المنتج الموجود لديكم مقابل البيانات والرسوم التوضيحية في الدليل أية مطالبات. تعتبر إرشادات الاستخدام والتركيب هذه جزء من أجزاء المنتج. وفي حالة عدم الإلتزام بإرشادات الاستخدام وما تتضمنه من تعليمات للأمان فيسقط عندئذ حق المطالبة بالضمان. أحتفظوا بهذة الإرشادات لغرض القراءة اللاحقة أو عند التسليم المحتمل للموديل الى شخص آخر.

تجد أحدث إصدار من دليل الاستعمال هذا وكذلك معلومات حول قطع الغيار المتاحة على الموقع الإلكتروني carrera-rc.com في نطاق الخدمات.

شروط الضمان

تمثل منتجات-كارييرا منتجات ذات تقنية عالية (وليست لعبا)، ويتوجب استخدامها بحرص ودقة. يرجى الإنتباه الى التعليمات الموجودة في إرشادات الاستخدام. تخضع جميع الأجزاء الى اختبار وفحص دقيق (يبقى الحق قائما للقيام بالتغييرات أو التحويرات التقنية والتي تخدم عملية تحسين وتطوير المنتج).

مع كل ذلك ففي حالة وقوع أخطاء فسيتم تأمين ضمان لكم وفق شروط-الضمان التالية:

يشمل الضمان كل الأخطاء أو الاعطاب التي يتم إثباتها في المواد أو في التصنيع، على أن تكون موجودة في لحظة شراء منتج - كارييرا. وتبلغ مهلة الضمان ٢٤ شهرا ابتداء من تاريخ الشراء. لا يسري حق الضمان على الأجزاء المستهلكة (مثل بطاريات Carrera RC، والهوائيات، والإطارات، وأجزاء مجموعات التروس، ... إلخ)، أو الأضرار التي تلحق نتيجة التعامل والاستخدام غير الصحيح أو عند تدخل طرف ثالث. يسمح بإجراء التصليحات فقط من قبل شركة شتادلباوير للتسويق + التوزيع ش.ذ.م.م. (Stadlbauer Marketing + Vertrieb GmbH) أو من قبل شركة أخرى مخولة منها للقيام بذلك. يتم وضمن حق الضمان هذا ووفقا لإختيار شركة شتادلباوير للتسويق + التوزيع ش.ذ.م.م. (Stadlbauer Marketing + Vertrieb GmbH) تغيير منتج - كارييرا بكامله أو تبديل الأجزاء العاطلة فيه أو توفير بديل مكافئ له. يستثنى من حق الضمان تكاليف النقل أو الشحن وتكاليف السفر وكذلك الأضرار التي يتحمل مسؤوليتها المشتري. يتوجب على المشتري تحمل تبعات ذلك. يمكن للمالك الأول لمنتج - كارييرا المطالبة بحق الضمان فقط.

يمكن المطالبة بخدمات حق الضمان فقط، عندما

- يتم إرسال منتج - كارييرا العاطل مع بطاقة الضمان الملغزة بشكل نظامي سوية مع فاتورة الشراء/ورقة الحساب/أو إيصال الدفع.
- لا يتم القيام بتغييرات ذاتية في بطاقة الضمان.
- يتم التعامل مع اللعبة وفقا لإرشادات الاستخدام ويتم استعمالها حسب التعليمات.
- يتم التأكد من أن الأضرار/والأخطاء العملية ليست بسبب قوة قاهرة أو بسبب الإستهلاك الطبيعي الناتج من الإستخدام.
- لا يمكن تعويض بطاقات الضمان.

تعليمات لدول الاتحاد الأوروبي:

نود الإشارة والتنبيه الى واجب الضمان القانوني المفروض على البائع، حيث أن واجب الضمان هذا لن يتقيد ويتحدد بسبب الضمان المنوح على السلعة.

إقرار المطابقة

توضيح وتقر شركة شتادلباوير للتسويق + التوزيع ش.ذ.م.م. Stadlbauer Marketing + Vertrieb GmbH بأن هذا الموديل ومن ضمنه المسيطر يتطابقان مع الشروط والمتطلبات الاساسية للإرشادات - الأوروبية: الإرشادات الأوروبية EU/30/2014/EC و48/2009 حول التوافق الكهرومغناطيسي للمنتجات و اللوائح الأخرى المهمة للإرشادات (R&TE) EG/5/1999. يمكن طلب إقرار المطابقة - الأصلي تحت carrera-rc.com.



حذيرات!



تحذير! هذه اللعبة غير مناسبة للأطفال تحت سن 3 سنوات بسبب الأجزاء الصغيرة القابلة للبلع. تحذير!

وجود خطر الإنحسار بسبب طبيعة العمل! أبعادوا كل مواد التغليف وكل أسلاك التثبيت قبل إعطاء اللعبة الى الطفل. يرجى الإحتفاظ بالغللاف والعنوان للمعلومات وفي حالة وجود أسئلة ما لاحقا.

أن الرمز المرسوم لحاويات القمامة المعلمة بعلامة الضرب يراد منه الإشارة الى أن

البطاريات المفرغة، والبطارية الثانوية، وبطاريات خلايا الأزرار، وبطاريات الأجهزة والأجهزة الكهربائية القديمة وما شابه ذلك لا توضع مع القمامة المنزلية، لأنها تضر بالبيئة والصحة العامة. يرجى منكم المساعدة في حماية البيئة والصحة العامة وتحذوا مع أطفالكم حول التصريف النظامي للبطاريات المستعملة والأجهزة الكهربائية القديمة. يتوجب تسليم البطاريات المستعملة والأجهزة الكهربائية القديمة في محلات الجمع المخصصة لذلك. حيث سيتم حينئذ تكريرها بشكل نظامي.

لا يجوز استخدام أنواع مختلفة من البطاريات أو بطاريات جديدة مع أخرى مستعملة سوية. يتوجب اخراج البطاريات المفرغة من اللعبة. لا يجوز شحن البطاريات غير القابلة للشحن. يجب شحن البطاريات القابلة للشحن فقط تحت إشراف البالغين. يجب اخراج البطاريات القابلة للشحن من اللعبة قبل شحنها. لا يجوز ربط نقاط الربط مع بعضها البعض.

يسمح فقط استخدام البطارية المخصصة والمفضلة أو نوع مماثل لها. عند الاستخدام الدوري لجهاز الشحن يجب فحص السلك، ومحلات الربط، والأغذية والأجزاء الأخرى. لا تستخدم بطاريات حجم AAA (ليست ضمن محتويات العبوة) في جهاز التحكم. في حالة حصول ضرر يجوز استخدام وتشغيل جهاز الشحن أولا بعد تصليحه.

لا تقم بإعادة شحن البطاريات غير القابلة لإعادة الشحن، حتى لا يحدث خطر الانفجار.

تنبيه! غير مسموح للأطفال أقل من 8 سنوات باستعمال الشاحن. يجب أن يتم إعطاء الطفل الإرشادات الكافية التي تتيح له استخدام الشاحن بطريقة آمنة، ويجب تنبيه الطفل بأن الشاحن لا يعتبر من ضمن الألعاب وغير مسموح باللعب به.

يمكن استخدام جهاز الشحن من قبل الأطفال بدءاً من عمر (8) سنوات وكذلك من الأشخاص الذين يعانون من نقص في القدرات الجسدية أو الحسية أو العقلية، أو يعانون من نقص في الخبرة والمعرفة أو أحدهما، وذلك في حالة خضوعهم للإشراف، أو في حالة أن تم تدريبهم على الاستخدام الآمن للجهاز، وكانوا على دراية بالمخاطر التي قد تنجم عن سوء الاستخدام.

يجب عدم السماح للأطفال باللعب بجهاز الشحن. يجب أن يتم إرشاد الطفل، حتى لا يقوم بشحن البطاريات غير القابلة للشحن أو يحاول القيام بهذا، وذلك لتجنب خطر الانفجار الناتج عن هذا

الأمر. على الشخص البالغ أن يُعلم الطفل بأن عليه ألا يحاول إعادة شحن البطاريات غير القابلة لإعادة الشحن أو البطاريات القابلة للشحن من النوع الخطأ، حيث إن هذا قد ينتج عنه خطر حدوث انفجار. يجب ألا تتم عملية التنظيف والصيانة من قبل الأطفال دون إشراف. أما الأطفال البالغة أعمارهم أقل من 8 سنوات، فيجب إبقاؤهم بعيداً عن جهاز الشحن وكابل التوصيل.

للشحن لا يسمح إلا باستخدام جهاز الشحن المرفق مع الجهاز. استخدام جهاز شحن آخر قد يتسبب في ضرر دائم للبطاريات والأجزاء المجاورة فضلا عن الأضرار الجسدية! عند الاستخدام الدوري لجهاز الشحن يجب فحص السلك، ومحلات الربط، والأغذية والأجزاء الأخرى.

لا يمكن استبدال الكابل الخارجي المرن لجهاز الشحن. وفي حالة تلف كابل جهاز الشحن، فإنه يجب التخلص من جهاز الشحن واستبداله بجهاز شحن آخر من نفس الطراز.

يجب فحص أجهزة الشحن المستخدمة مع اللعبة بانتظام بحثاً عن الأضرار التي قد تلحق بالكابل أو الوصلة أو الأغذية أو أية أجزاء أخرى. وفي حالة وجود أضرار بها لا يسمح باستخدامها ويجب التخلص منها.

أنظمة السلامة

A أن مركبة - كارييرا أر سي هي مركبة مسيطر عليها عن بعد، وهي موديل مركبة تعمل ببطارية خاصة قابلة للشحن. يتوجب استخدام ام بطارية كارييرا القابلة للشحن الاصلية - كارييرا أر سي ليثيوم-أيون Carrera RC Li-Ion.

B أن مركبة - كارييرا أر سي هي مصنعة فقط لأغراض اللعب وممارسة الهويات ويسمح باستخدامها فقط على الطرق والمحلات المخصصة لذلك. تحذير! لا تستخدموا مركبة - كارييرا أر سي في طرق المرور العامة.

C لا تقودوا المركبة أيضا تحت أسلاك الكهرباء ذات الجهد العالي او تحت ابراج الإرسال او عند حدوث برق أو رعد! يمكن للأضطرابات الجوية أن تؤدي الى خلل أو قصور وظيفي. وفي حالة وجود فروقات كبيرة بين درجة حرارة غرفة الخزن و مكان قيادة المركبة يرجى الانتظار لحين تتأقلم المركبة على الجو المحيط وذلك لغرض تجنب تكون بخار الماء وما ينتج عنه من قصور و خلل وظيفي.

D لا تقودوا المركبة مطلقا على مساحات مغطاة بالعشب. يمكن ان يتسبب العشب الملتف بإعاقه دوران المحور الناقل للحركة وبالتالي زيادة حرارة المحرك.

E لا تقودوا مركبة - كارييرا أر سي مطلقا في الهواء الطلق أثناء هطول المطر او نزول الثلج. لا يسمح بقيادة المركبة عبر المياه وحفر المياه أو الثلوج ويتوجب خزنها في محل جاف.

دعنا نتدرب!

8 تنبيه! هذه السيارة تصل إلى سرعات عالية. نرجوكم التدرب على مساحة فارغة لا تقل عن 2,5x2,5 متر. استخدموا بدال السرعة في أول مرة بحذر شديد.

9 على مساحة كبيرة وفارغة حلبة سباق مركبة - كارييرا آر سي بمسار محدد بتحديدات أو بعلب فارغة وما شابه ذلك. تقنية التحكم الأساسية عند السير بمركبة - كارييرا آر سي: قيادة سريعة في المسارات المستقيمة وقرملة في المنحنيات.

• عند التغيير من البطارية الأولى إلى البطارية الثانية يجب التوقف عن القيادة لمدة لا تقل عن 10 دقائق. وعند تغيير البطارية في المرة القادمة يجب الالتزام بفترة توقف عن القيادة تبلغ 20 دقيقة على الأقل.

• تجنبوا الإستخدام الدائم للمحرك.

• عندما تنظفون المركبة لودها ولعدة مرات متتالية بعد بعضها البعض فأنت البطارية القابلة للشحن فارغة. يرجى شحن البطارية القابلة للشحن.

• ولغرض الإطفاء بعد الرحلة يتوجب الالتزام بتعاقب معكوس.

• أخرجوا بعد الرحلة البطارية القابلة للشحن أو أفضلوا كابلها. يتعين عليك إعادة شحن البطارية بعد الاستخدام لتجنب ما يسمى بالتفريغ التام للبطارية. يجب تبريد البطارية القابلة للشحن بعد الإستخدام لمدة لا تقل عن 20 دقيقة قبل شحنها مجدداً.

• لا تقم بتخزين البطارية إلا خارج المركبة.

• نظفوا مركبة - كارييرا آر سي بعد الرحلة.

وظائف - المسيطر

10 قدرة كاملة على العمل (Full Function)

يمكنكم بعجلة التحكم توجيهه وقيادة المركبة في جميع الاتجاهات:

عجلة التحكم يساراً: إلى الأمام، إلى الورا عجلة التحكم يميناً: يساراً، يميناً

11 يضيء دايمود الإضاءة الموجود بوحدة التحكم بينما تقوم بتحريك أي من عصي التحكم سواء أعلى أو لأسفل.

12 وفي حالة عدم تحريك عصي التحكم يكون دايمود الإضاءة مطفأ، بغض النظر عما إذا كان زر التشغيل/الإيقاف (ON/OFF) على وضع التشغيل أو على وضع إيقاف التشغيل.

حلول المشاكل

المشكلة

الموديل لا يسير.

السبب: زر أو مفتاح المسيطر أو/و الموديل واقف/واقفان عند "OFF" الحل: تشغيل

السبب: البطارية القابلة للشحن ضعيفة أو غير موجودة في الموديل. الحل: ضعوا بطارية قابلة للشحن مشحونة.

السبب: بقيت المركبة متوقفة عند عائق أو مانع ما. الحل: قامت منظومة الحماية من الجهد العالي بإطفاء السيارة.حركوا زر أو مفتاح ON/OFF في المركبة مرة على OFF، ثم أعيدوه إلى وضع ON وضعوها على مساحة فارغة.

السبب: بطارية قابلة للشحن ضعيفة / بطاريات ضعيفة في المسيطر أو الموديل. الحل: ضعوا بطارية قابلة للشحن مشحونة أو بطارية.

السبب: لم يتم إيقاف تشغيل السيارة منذ آخر استخدام لها مما أدى إلى فراغ شحن البطارية. الحل: يرجى شحن البطارية.

السبب: المركبة ساخنة جداً. الحل: أغلقوا المركبة والمسيطر وأتركوا المركبة 30 دقيقة تقريباً لكي تبرد.

المشكلة

بدون تحكم.

السبب: المركبة تبدأ بالحركة بشكل غير متوقع. الحل: أولاً يتم تشغيل وحدة التحكم ثم المركبة.

5 6 7

يبقى حق السهو والتغيرات محفوظا

يبقى حق التغيير في الألوان والتصميم النهائي - محفوظا

يبقى حق التغييرات التقنية والتصميمية محفوظا

الرسم الصوري = الصور الرمزية

• قم بتوصيل كابل الشحن (USB) بفتحة (USB) الخاصة بالكمبيوتر 1. سيضيء الصمام الثنائي الموجود بكابل الشحن باللون الأخضر وسيبني هذا أن وحدة الشحن تم توصيلها بشكل صحيح بجهاز الكمبيوتر. ضع البطارية في قاعدة الشحن الموجودة بكابل (USB) 2. سيضيء الصمام الثنائي الموجود بكابل الشحن (USB) باللون الأحمر، وهذا يعني أن البطارية يتم شحنها. تم تصنيع كابل الشحن (USB) بحيث يتم استبعاد القطبية المعكوسة.

• يستغرق الأمر حوالي 90 دقيقة حتى يتم إعادة شحن البطارية الفارغة (ليست الفارغة جداً). إذا ما تم شحن البطارية بشكل كامل سيضيء مؤشر الصمام الثنائي الموجود بكابل الشحن (USB) مرة أخرى باللون الأخضر.

ملاحظة: عند تسليم المنتج تكون بطارية ايون الليثيوم المرفقة مشحونة بعض الشيء ولهذا فمن الممكن أن تستغرق عملية الشحن الأولى فترة أقل.

يتعين عليك إعادة شحن البطارية بعد الاستخدام لتجنب ما يسمى بالتفريغ التام للبطارية. يجب تبريد البطارية القابلة للشحن بعد الإستخدام لمدة لا تقل عن 20 دقيقة قبل شحنها مجدداً. يمكن في حالة عدم مراعاة هذه الإستراحة أن يؤدي ذلك إلى عطل البطارية القابلة للشحن. اشحن البطارية من وقت لآخر (كل 2-3 شهور تقريباً). عدم مراعاة طريقة استعمال البطارية كما هو موضح أعلاه يمكن أن يؤدي إلى حدوث عطل.

إدخال البطارية القابلة للشحن

3 قوموا بتحتية غطاء محل حفظ البطارية القابلة للشحن في مركبة - كارييرا آر سي بواسطة مفك. ضع بطارية Carrera RC في السيارة.

أحرص على أن تكون الأقطاب في المواضع الصحيحة لها. إحكموا براغي الغطاء في محلها مجدداً بواسطة مفك.

إدخال البطاريات

4 يتم فتح محل البطاريات بمفك البراغي ومن ثم إدخال البطاريات في المسيطر. يتوجب الإنتباه إلى صحة القطبية. إحكموا براغي الغطاء في محلها مجدداً بواسطة مفك.

يمكن الآن البدء بالسير

سيارة Carrera RC مربوطة بجهاز التحكم من قبل المصنع.

5 1. قم بتشغيل السيارة عن طريق الزر ON/OFF. عندئذ يومض دايمود الإضاءة الموجود بالجانب الطوي للسيارة على نحو منتظم.

6 2. قم بتشغيل جهاز التحكم. عندئذ يومض دايمود الإضاءة الموجود بجهاز التحكم على نحو منتظم.

بعد بضع ثوان يضيء دايمود الإضاءة في كل من السيارة وجهاز التحكم باستمرار. وهذا يعني أن الربط تم بنجاح.

7 تضبيب التوجيه أو القيادة عندما يتبين وعبر تشغيل مركبة كارييرا آر سي بأن المركبة تنحرف نحو اليمين أو نحو اليسار، فيمكن ومن خلال زر أو مفتاح التضبيب الموضوع بالرسم تصحيح خط سير المركبة.

F لا تقودوا هذه المركبة مطلقاً قرب الإنهار والترع والبحيرات، ولكي لا تسقط مركبة - كارييرا آر سي في المياة. يجب تلافي قيادة المركبة على طرق مبنية من الرمال فقط.

G لا تعرضوا مركبة - كارييرا آر سي مباشرة إلى أشعة الشمس القوية. لتلافي تصاعد حرارة الإلكترونيات في المركبة يجب القيام بإستراحات قصيرة وبشكل دوري عندما تزيد درجات حرارة على 35 درجة مئوية.

H لا تُعرض سيارة Carrera RC أبداً للتغييرات المستمرة في الحمل، أي التحرك للأمام والخلف باستمرار.

I ضعوا المركبة دوماً بيدكم على الأرض. لا ترموا المركبة مطلقاً على الأرض وأنتم واقفون.

K تجنبوا القفزات من منصات الإنزلاق أو أرضفة الشحن والتفريغ والتي يزيد ارتفاعها على 15 سم.

L لا تستخدموا مطلقاً مذيبات أو مواد تنظيف حادة عند تنظيف الموديل.

M لتلافي حصول قصور أو خلل في منظومة التحكم وقيادة مركبة - كارييرا آر سي نتيجة لذلك دون القدرة على التحكم بها، يتوجب فحص بطاريات المسيطر والبطارية القابلة للشحن للمركبة وبأنتهما في حالة شحن جيدة. لا تقم بتقصير الدائرة الكهربائية لأي من أجهزة الشحن أو مواثك التيار المتردد.

N يجب دوماً فحص التركيب الصحيح لمركبة - كارييرا آر سي بعد كل رحلة، وعلى كل حال إعادة إحكام وبرم البراغي والصامولات.

إرشادات الاستخدام

المحتويات المجهزة

- 1 1 x السيارة Carrera RC
1 x مسيطر
1 x كابل الشحن (USB) مع قاعدة الشحن
1 x بطارية قابلة للشحن
2 x بطاريات صغيرة 1,5 AAA V (غير قابلة للشحن مجدداً)

شحن البطارية من خلال الكمبيوتر

2 يرجى مراعاة شحن بطارية ايون الليثيوم المرفقة مع العبوة بجهاز الشحن الخاص ببطارية ايون الليثيوم (كابل الشحن «USB») المرفق مع العبوة.

إذا حاولت شحن البطارية بجهاز شحن آخر خاص ببطارية ايون الليثيوم أو أي جهاز شحن آخر فهذا قد يؤدي إلى أضرار جسيمة.

يمكنك شحن البطارية عن طريق كابل الشحن (USB) الخاص بذلك بتوصيله بفتحة (USB) في الكمبيوتر كالتالي:



A series of horizontal lines for writing, starting from the bottom edge of the black header bar and extending to the bottom of the page. The lines are evenly spaced and cover the entire width of the page.

DISTRIBUTORS

AUSTRIA
Stadlbauer Marketing +
Vertrieb GmbH
 Rennbahn Allee 1
 5412 Puch / Salzburg
 Austria
 Phone +43 662 88 921-0
 Fax +43 662 88 921-512
 Internet www.carrera-rc.com

GERMANY
Stadlbauer Marketing +
Vertrieb GmbH
 Rennbahn Allee 1
 5412 Puch / Salzburg
 Austria
 Phone +49 911 7099-0
 Fax +49 911 7099-119
 Internet www.carrera-rc.com

HONG KONG
Stadlbauer (HK) Ltd.
 Room 1917, North Tower
 Concordia Plaza
 1 Science Museum Road
 Tsimshatsui East · Kowloon
 Hong Kong
 Phone +852 2722 0620
 Fax +852 2367 0792
 Internet www.carrera-rc.com

USA / CANADA
Carrera of America Inc.
 2 Corporate Drive
 Cranbury, NJ 08512
 USA
 Phone +1 609 409 8510
 Fax +1 609 409 8610
 Email reception@carrera-toys.com
 Internet www.carrera-rc.com

BENELUX
Stadlbauer Marketing +
Vertrieb GmbH
 Landsheerlaan 33
 6114 MP Susteren
 Netherlands
 Email service.belux@carrera-toys.com
 Internet www.carrera-rc.com

FRANCE
Stadlbauer Marketing +
Vertrieb GmbH
 21 B, Route Nationale
 Domaine de L'Hancardrie
 59320 Ennetières-En-Weppes
 France
 Phone +33 3 20384893
 Fax +33 3 20384893
 Email carrera-toys@orange.fr
 Internet www.carrera-rc.com

SPAIN / PORTUGAL /
LATIN AMERICA
Stadlbauer Iberia SLU
 Calle Fluvia 97, 1º 2º
 09019 Barcelona · Spain
 Phone +34 93 3036335
 Email contacto@carrera-toys.com
 Internet www.carrera-rc.com

HUNGARY
Magyarország Importer
Stadlbauer Marketing +
Vertrieb GmbH
 Rennbahn Allee 1
 5412 Puch / Salzburg
 Austria
 Phone +36 305556 502
 Email office@stadlbauer-toys.hu
 Internet www.carrera-rc.com

Service:
 GAME PARK – VINCZE ZOLTÁN
 Berky Lili utca 36 · 1171 Budapest
 Hungary
 Phone +36 1 258-7809
 Email vinzol@t-online.hu

ITALY
Stadlbauer Marketing +
Vertrieb GmbH
 Rennbahn Allee 1
 5412 Puch / Salzburg
 Austria
 Phone +39 0735 681084
 Email assistenza@carrera-toys.com
 Internet www.carrera-rc.com

Service:
 Model Assistance s.r.l.
 Via Guadiana 24
 42124 Reggio Emilia · Italy
 Phone +39 388 4275395
 Email assistenzacarrera@radiokontrol.it

POLAND
Stadlbauer Marketing +
Vertrieb GmbH
 Rennbahn Allee 1
 5412 Puch / Salzburg
 Austria
 Phone +48 22 645 14 20
 Fax +48 22 645 14 21
 Email office@stadlbauer-toys.pl
 Internet www.carrera-rc.com

Service:
 REKMAN B2B IT
 Ul. Europejska 4, Magnice
 55-040 Kobierzycze · Poland
 Phone +48 515-056-296
 Mobile +48 71 393 78 10
 Email serwis-carrera@rekman.com.pl

CARRERA DISTRIBUTORS

AUSTRALIA
 Zimble Pty Ltd.
 899 Heidelberg Road
 Ivanhoe, Victoria 3079 · Australia
 Phone +61 3 84811000
 Fax +61 3 94972311
 Email sales@zimble.com.au
 Internet www.zimble.com.au

BULGARIA
 Ivantchev Ltd.
 78a, Maria Luiza Blvd.
 1202 Sofia · Bulgaria
 Phone +359 283 22020
 Fax +359 283 22020
 Email kivanchev@del.bg

CHINA
 Shanghai Wowgame
 Commercial Company Ltd.
 Room 110, Tower 1,
 German Centre,
 88 Keyuan Road,
 (Zhangjiang Hi-Tech Park),
 Pudong, 201203 Shanghai · China
 Phone +86 21 53821692
 Mobile +86 155 77449439
 Email eddychan@wowgame.com.cn
 Internet www.wowgame.net.cn

CYPRUS
 TGW TOYS GAMES WORLD LTD
 38 Spyrou Kyprianou Street
 4043 Potamos Germasogias,
 Limassol · Cyprus
 Phone +357 25 430043
 Email info@toytower.com
 Internet www.toytower.com

CZECH REPUBLIC
 ConQuest entertainment a.s.
 Hloubetinska 11
 198 00 Praha 9 · Hloubetin
 Czech Republic
 Phone +420 284 000 111
 Fax +420 284 000 101
 Email radim.kalo@conquest.cz
 Internet www.cqe.cz

DENMARK / SWEDEN /
NORWAY / FINLAND / ICELAND
 Tactic Games OY
 Raumanjuovantie 2
 P.O. Box 4444
 28101 Pori
 Finland
 Phone +358 2 624 4144
 Fax +358 2 624 4211
 Email info@tactic.net
 Internet www.tactic.net

ESTONIA
 Anvol Ltd.
 Madikse 7,
 74114 Maardu
 Estonia
 Phone +372 63 88 100
 Fax +372 63 88 101
 Email anvol@anvol.eu
 Internet www.anvol.eu

GREECE
 Enarxis Dynamic Media Ltd.
 68, Iliou Street
 11 744, Neos Kosmos
 Athens
 Greece
 Phone +30 2109011900
 Fax +30 2109028700
 Email info@enarxis.eu
 Internet www.enarxis.eu

HONG KONG
 Chun Lee (HK) Industrial Limited
 RM, 1801-5, 18/F,
 King Palace Plaza,
 52A Sha Tsui Road,
 Tsuen Wan
 N.T. Hong Kong
 Phone +852 910 36679
 Email eddychan@yu-lee.com

INDIA
 Karma Solutions
 121/A, Oshiwara Industrial Center,
 Opp Oshiwara Bus depot,
 Link Road, Goregaon West,
 Mumbai 400104
 India
 Phone +91 22 40230860
 Mobile +91 9920075400
 Email sales@karma-toys.com
 Internet www.karma-toys.com

INDONESIA
 PT. Toys Games Indonesia
 Kawan Lama Building, 7th Floor
 Jl. Puri Kencana No. 1
 Rooming - Kembangan
 Jakarta 11610
 Indonesia
 Phone +62 21 58290-06
 Fax +62 21 58290-16
 Email smile@toyskingdom.co.id
 Internet www.toyskingdom.co.id

ISRAEL
 TOP PLAY ISRAEL (T.P.I.) LTD
 P.O. Box 7823 Kiryat Matalon
 Petach-Tikva, 49250
 Israel
 Phone +972 3 9323767
 Mobile +972 52 8338966
 Fax +972 3 9086074
 Email top-play@012.net.il
 Internet www.TopPlay-toys.com

LEBANON
 F. AOUAD
 P.O. Box 1565 Jounieh Lebanon
 Twin Towers Building Blk A
 Sarba High Way · Jounieh
 Lebanon
 Phone +961 3 840505
 Fax +961 9 635473
 Email riad.aouad@faouad.com

MONGOLIA
 Circle LLC
 Encanto Town
 District Bayanzurkh 26th khoroо
 Ikh Mongol State Street
 210523 Ulaanbaatar · Mongolia
 Phone +976 77073034
 Fax +976 11 305646
 Email import1@orgil.mn
 Internet www.orgil.mn

NEW ZEALAND
 FW Cave Ltd.
 15 Old North Road · P.O. Box 278, Kumeu 0841
 Auckland · New Zealand
 Phone +64 9 4157 766
 Fax +64 9 4157 099
 Email sales@fwcave.co.nz
 Internet www.fwcave.co.nz

ROMANIA
 Seven Springrom srl.
 Piata 22 Decembrie nr. 18
 610007 Piatra Neamt,
 jud. Neamt · Romania
 Phone +40 233 221117
 Email office@seventoys.ro
 Internet www.seventoys.ro

RUSSIA
 Unitoys MSK Ltd.
 Mnevniky, 7-2 · 123308 Moscow · Russia
 Phone +7 495 276 0286
 Fax +7 499 946 4616
 Email office@unitoys.ru
 Internet www.unitoys.ru

SAUDI ARABIA
 NewBoy Saudi Co. Ltd.
 Al Hamra Dist. (4) · Al Ikhlas Street beside
 Japanese consulate
 P.O. Box: 65260 - Jeddah 21556 · KSA
 Phone +966 12 663330-6
 Fax +966 12 663330-8
 Email info@newboy.com
 Internet www.newboy.com

SERBIA / MONTENEGRO
 CoolPlay d.o.o.
 Dr. Nika Miljanica 18 · 11000 Belgrade · Serbia
 Phone +381 65 8026620
 Email office@coolplay.rs

SWITZERLAND
 Waldmeier AG
 Neustrasse 50 · 4623 Neuendorf · Switzerland
 Phone +41 62 387 98 18
 Fax +41 62 387 98 20
 Email info@waldmeier.ch
 Internet www.waldmeier.ch

TURKEY
 SUNMAN SAN. MAM. İTH. İHR. ve TIC. A.Ş.
 Turgut Özal Cad. No.125
 41420 Çayirova / Kocaeli · Turkey
 Phone +90 216 499 80 80
 Fax +90 216 314 67 20
 Email info@sunman.com.tr
 Internet www.sunman.com.tr

UNITED KINGDOM
 The Hobby Company Ltd.
 Garforth Place, Knowhill
 Milton Keynes MK5 8PG · UK
 Phone +44 1908 209480
 Fax +44 1908 235900
 Email enquiries@hobbyco.net
 Internet www.hobbyco.net

UNITED ARAB EMIRATES
 Toyworld Distributor
 P.O. Box 289, Gibca Building
 Al Wahda Street, Sharjah · UAE
 Phone +971 6 5337418
 Fax +971 6 5336682
 Email info@toyworlduae.com
 Internet www.toyworlduae.com

