

USER MANUAL

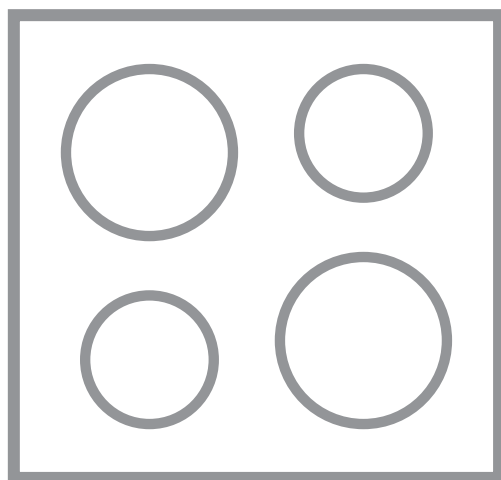

INHALTSVERZEICHNIS

1. SICHERHEITSHINWEISE.....	2
2. SICHERHEITSANWEISUNGEN.....	5
3. MONTAGE.....	7
4. GERÄTEBESCHREIBUNG.....	8
5. KURZANLEITUNG	10
6. VOR DER ERSTEN INBETRIEBNAHME.....	11
7. TÄGLICHER GEBRAUCH.....	12
8. TIPPS UND HINWEISE.....	18
9. REINIGUNG UND PFLEGE.....	20
10. FEHLERSUCHE.....	21
11. TECHNISCHE DATEN.....	24
12. ENERGIEEFFIZIENZ.....	24

FÜR PERFEKTE ERGEBNISSE

Danke, dass Sie sich für dieses AEG Produkt entschieden haben. Wir haben es geschaffen, damit Sie viele Jahre von seiner ausgezeichneten Leistung und den innovativen Technologien, die Ihnen das Leben erleichtern, profitieren können. Es ist mit Funktionen ausgestattet, die in gewöhnlichen Geräten nicht vorhanden sind. Nehmen Sie sich ein paar Minuten Zeit zum Lesen, um seine Vorzüge kennen zu lernen.

Besuchen Sie uns auf unserer Website, um:



Sich Anwendungshinweise, Prospekte, Fehlerbehebungs- und Service-Informationen zu holen:

www.aeg.com/webselfservice



Ihr Produkt für einen besseren Service zu registrieren:

www.registeraeg.com



Zubehör, Verbrauchsmaterial und Original-Ersatzteile für Ihr Gerät zu kaufen:

www.aeg.com/shop

REPARATUR- UND KUNDENDIENST

Bitte verwenden Sie ausschließlich Original-Ersatzteile für Ihre Produkte. Halten Sie folgende Angaben bereit, wenn Sie sich an den Kundendienst wenden: Modell, Produktnummer (PNC), Seriennummer. Diese Informationen finden Sie auf dem Typenschild.

 Warnungs-/Sicherheitshinweise

 Allgemeine Informationen und Empfehlungen

 Informationen zum Umweltschutz

Änderungen vorbehalten.

1. SICHERHEITSHINWEISE

Lesen Sie vor der Montage und dem Gebrauch des Geräts zuerst die Gebrauchsanleitung. Bei Verletzungen

oder Schäden infolge nicht ordnungsgemäßer Montage oder Verwendung des Geräts übernimmt der Hersteller keine Haftung. Bewahren Sie die Anleitung immer an einem sicheren und zugänglichen Ort zum späteren Nachschlagen auf.

1.1 Sicherheit von Kindern und schutzbedürftigen Personen

- Das Gerät kann von Kindern ab 8 Jahren und Personen mit eingeschränkten physischen, sensorischen oder geistigen Fähigkeiten oder mit mangelnder Erfahrung und/oder mangelndem Wissen nur dann verwendet werden, wenn sie durch eine für ihre Sicherheit zuständige Person beaufsichtigt werden oder in die sichere Verwendung des Geräts eingewiesen wurden und die mit dem Gerät verbundenen Gefahren verstanden haben.
- Kinder zwischen 3 und 8 Jahren und Personen mit schweren Behinderungen oder Mehrfachbehinderung müssen vom Gerät ferngehalten werden, wenn sie nicht ständig beaufsichtigt werden.
- Halten Sie Kinder unter 3 Jahren vom Gerät fern, wenn sie nicht ständig beaufsichtigt werden.
- Kinder dürfen nicht mit dem Gerät spielen.
- Halten Sie sämtliches Verpackungsmaterial von Kindern fern und entsorgen Sie es auf angemessene Weise.
- Halten Sie Kinder und Haustiere während des Betriebs oder der Abkühlphase vom Gerät fern. Berührbare Teile sind heiß.
- Falls Ihr Gerät mit einer Kindersicherung ausgestattet ist, empfehlen wir, diese einzuschalten.
- Kinder dürfen keine Reinigung und Wartung ohne Beaufsichtigung durchführen.

1.2 Allgemeine Sicherheit

- **WARNUNG:** Das Gerät und die zugänglichen Geräteteile werden während des Betriebs heiß. Seien

Sie vorsichtig und berühren Sie niemals die Heizelemente.

- Schalten Sie das Gerät nicht über eine externe Zeitschaltuhr oder eine separate Fernsteuerung ein.
- **WARNUNG:** Kochen mit Fett oder Öl auf einem unbeaufsichtigten Kochfeld ist gefährlich und kann zu einem Brand führen.
- Versuchen Sie NICHT einen Brand mit Wasser zu löschen, sondern schalten Sie das Gerät aus und bedecken Sie die Flamme mit einem Deckel oder einer Feuerlöschdecke.
- **VORSICHT:** Der Kochvorgang muss überwacht werden. Ein kurzer Kochvorgang muss kontinuierlich überwacht werden.
- **WARNUNG:** Brandgefahr: Legen Sie keine Gegenstände auf dem Kochfeld ab.
- Legen Sie keine Metallgegenstände wie Messer, Gabeln, Löffel oder Topfdeckel auf die Oberfläche des Kochfelds, da diese heiß werden können.
- Reinigen Sie das Gerät nicht mit einem Dampfstrahlreiniger.
- Schalten Sie die Kochzone nach dem Gebrauch ab und verlassen Sie sich nicht auf die Topferkennung.
- Hat die Glaskeramik-/Glasoberfläche einen Sprung, schalten Sie das Gerät aus und nehmen Sie es vom Stromnetz. Falls das Gerät direkt mit dem Stromnetz verbunden ist und nicht getrennt werden kann, nehmen Sie die Sicherung für den Anschluss heraus, um die Stromversorgung zu unterbrechen. Verständigen Sie in jedem Fall den autorisierten Kundendienst.
- Wenn das Netzkabel beschädigt ist, muss es vom Hersteller, einem autorisierten Kundendienst oder einer gleichermaßen qualifizierten Person ausgetauscht werden, um Gefahrenquellen zu vermeiden.
- **WARNUNG:** Verwenden Sie nur Schutzabdeckungen des Herstellers des Kochgeräts, von ihm in der

Bedienungsanleitung als geeignete und empfohlene Schutzabdeckungen oder die im Gerät enthaltene Schutzabdeckung. Es besteht Unfallgefahr durch die Verwendung ungeeigneter Schutzabdeckungen.

2. SICHERHEITSANWEISUNGEN

2.1 Montage



WARNUNG!

Die Montage des Geräts darf nur von einer qualifizierten Fachkraft durchgeführt werden.



WARNUNG!

Verletzungsgefahr sowie Risiko von Schäden am Gerät.

- Entfernen Sie das Verpackungsmaterial.
- Montieren Sie ein beschädigtes Gerät nicht und benutzen Sie es nicht.
- Halten Sie sich an die mitgelieferte Montageanleitung.
- Die Mindestabstände zu anderen Geräten und Küchenmöbeln sind einzuhalten.
- Seien Sie beim Umsetzen des Gerätes vorsichtig, da es sehr schwer ist. Tragen Sie stets Sicherheitshandschuhe und festes Schuhwerk.
- Dichten Sie die Ausschnittskanten mit einem Dichtungsmittel ab, um ein Aufquellen durch Feuchtigkeit zu verhindern.
- Schützen Sie die Geräteunterseite vor Dampf und Feuchtigkeit.
- Installieren Sie das Gerät nicht direkt neben einer Tür oder unter einem Fenster. So kann heißes Kochgeschirr nicht herunterfallen, wenn die Tür oder das Fenster geöffnet wird.
- Jedes Gerät besitzt Kühlgebläse auf seiner Unterseite.
- Ist das Gerät über einer Schublade installiert:
 - Lagern Sie keine kleinen Papierstücke oder -blätter, die eingezogen werden können, in der Schublade, da sie die Kühlgebläse beschädigen oder

das Kühlsystem beeinträchtigen können.

- Halten Sie einen Abstand von mindestens 2 cm zwischen dem Geräteboden und den Teilen, die in der Schublade gelagert sind, ein.
- Entfernen Sie Trennplatten, die im Küchenmöbel unter dem Gerät installiert sind.

2.2 Elektrischer Anschluss



WARNUNG!

Brand- und Stromschlaggefahr.

- Alle elektrischen Anschlüsse sind von einem geprüften Elektriker vorzunehmen.
- Das Gerät muss geerdet sein.
- Vor der Durchführung jeglicher Arbeiten muss das Gerät von der elektrischen Stromversorgung getrennt werden.
- Stellen Sie sicher, dass die Daten auf dem Typenschild mit den elektrischen Nennwerten der Netzspannung übereinstimmen.
- Vergewissern Sie sich, dass das Gerät ordnungsgemäß installiert ist. Lockere und unsachgemäße Kabel oder Stecker (falls vorhanden) können die Klemme überhitzen.
- Stellen Sie sicher, dass Sie das richtige Kabel für den elektrischen Netzanschluss verwenden.
- Achten Sie darauf, dass das Netzkabel nicht lose hängt oder sich verheddert.
- Sorgen Sie dafür, dass ein Berührungsschutz installiert wird.
- Verwenden Sie die Zugentlastung für das Kabel.
- Stellen Sie beim elektrischen Anschluss des Gerätes sicher, dass das Netzkabel oder ggf. der Netzstecker nicht mit dem heißen

- Gerät oder heißem Kochgeschirr in Berührung kommt.
- Verwenden Sie keine Mehrfachsteckdosen oder Verlängerungskabel.
 - Achten Sie darauf, Netzstecker (falls vorhanden) und Netzkabel nicht zu beschädigen. Wenden Sie sich zum Austausch eines beschädigten Netzkabels an unseren autorisierten Kundendienst oder eine Elektrofachkraft.
 - Alle Teile, die gegen direktes Berühren schützen, sowie die isolierten Teile müssen so befestigt werden, dass sie nicht ohne Werkzeug entfernt werden können.
 - Stecken Sie den Netzstecker erst nach Abschluss der Montage in die Steckdose. Stellen Sie sicher, dass der Netzstecker nach der Montage noch zugänglich ist.
 - Falls die Steckdose lose ist, schließen Sie den Netzstecker nicht an.
 - Ziehen Sie nicht am Netzkabel, wenn Sie das Gerät von der Stromversorgung trennen möchten. Ziehen Sie stets am Netzstecker.
 - Verwenden Sie nur geeignete Trenneinrichtungen: Überlastschalter, Sicherungen (Schraubsicherungen müssen aus dem Halter entfernt werden können), Fehlerstromschutzschalter und Schütze.
 - Die elektrische Installation muss eine Trenneinrichtung aufweisen, mit der Sie das Gerät allpolig von der Stromversorgung trennen können. Die Trenneinrichtung muss mit einer Kontaktöffnungsweite von mindestens 3 mm ausgeführt sein.
 - Nehmen Sie keine technischen Änderungen am Gerät vor.
 - Die Lüftungsöffnungen dürfen nicht abgedeckt werden.
 - Lassen Sie das Gerät bei Betrieb nicht unbeaufsichtigt.
 - Schalten Sie die Kochzonen nach jedem Gebrauch aus.
 - Verlassen Sie sich nicht auf die Topferkennung.
 - Legen Sie kein Besteck und keine Topfdeckel auf die Kochzonen. Anderenfalls werden sie sehr heiß.
 - Bedienen Sie das Gerät nicht mit feuchten oder nassen Händen oder wenn es mit Wasser in Kontakt gekommen ist.
 - Benutzen Sie das Gerät nicht als Arbeits- oder Abstellfläche.
 - Hat die Geräteoberfläche einen Sprung, trennen Sie das Gerät umgehend von der Spannungsversorgung. Dies dient zur Vermeidung eines Stromschlags.
 - Benutzer mit einem Herzschrittmacher müssen einen Mindestabstand von 30 cm zu den Induktionskochzonen einhalten, wenn das Gerät in Betrieb ist.
 - Wenn Sie Nahrungsmittel in heißes Öl geben, kann dieses spritzen.

2.3 Gebrauch



WARNUNG!

Verletzungs-, Verbrennungs- und Stromschlaggefahr.

- Entfernen Sie vor dem ersten Gebrauch das gesamte Verpackungsmaterial, die Aufkleber und Schutzfolie (falls vorhanden).
- Dieses Gerät ist ausschließlich zur Verwendung im Haushalt bestimmt.
- Erhitzte Öle und Fette können brennbare Dämpfe freisetzen. Halten Sie Flammen und erhitzte Gegenstände beim Kochen mit Fetten und Ölen von diesen fern.
- Die von sehr heißem Öl freigesetzten Dämpfe können eine Selbstzündung verursachen.
- Bereits verwendetes Öl kann Lebensmittelreste enthalten und schon bei niedrigeren Temperaturen eher einen Brand verursachen als frisches Öl.
- Laden Sie keine entflammaren Produkte oder Gegenstände, die mit entflammaren Produkten benetzt sind, in das Gerät und stellen Sie solche nicht in die Nähe oder auf das Gerät.



WARNUNG!

Brand- und Explosionsgefahr

**WARNUNG!**

Risiko von Schäden am Gerät.

- Stellen Sie kein heißes Kochgeschirr auf das Bedienfeld.
- Legen Sie keine heißen Topfdeckel auf die Glasoberfläche des Kochfeldes.
- Lassen Sie das Kochgeschirr nicht leerkochen.
- Lassen Sie keine Gegenstände oder Kochgeschirr auf das Gerät fallen. Die Oberfläche könnte beschädigt werden.
- Schalten Sie die Kochzonen niemals ein, wenn sich kein Kochgeschirr darauf befindet, oder wenn das Kochgeschirr leer ist.
- Legen Sie keine Alufolie auf das Gerät.
- Kochgeschirr aus Gusseisen, Aluminium oder mit beschädigten Böden kann die Glas- bzw. Glaskeramikoberfläche verkratzen. Heben Sie das Kochgeschirr stets an, wenn Sie es auf der Kochfläche umsetzen möchten.
- Dieses Gerät ist nur zum Kochen bestimmt. Jeder andere Gebrauch ist als bestimmungsfremd anzusehen, zum Beispiel das Beheizen eines Raums.

2.4 Reinigung und Pflege

- Reinigen Sie das Gerät regelmäßig, um eine Verschlechterung des Oberflächenmaterials zu verhindern.
- Schalten Sie das Gerät vor dem Reinigen aus und lassen Sie es abkühlen.

3. MONTAGE

**WARNUNG!**

Siehe Kapitel Sicherheitshinweise.

3.1 Vor der Montage

Notieren Sie vor der Montage des Kochfelds folgende Daten, die Sie auf dem Typenschild finden. Das

- Trennen Sie das Gerät vor Wartungsarbeiten von der Spannungsversorgung.
- Reinigen Sie das Gerät nicht mit Wasserspray oder Dampf.
- Reinigen Sie das Gerät mit einem weichen, feuchten Tuch. Verwenden Sie ausschließlich Neutralreiniger. Benutzen Sie keine Scheuermittel, scheuernde Reinigungsschwämmchen, Lösungsmittel oder Metallgegenstände.

2.5 Service

- Wenden Sie sich zur Reparatur des Geräts an einen autorisierten Kundendienst.
- Verwenden Sie ausschließlich Originalersatzteile.

2.6 Entsorgung

**WARNUNG!**

Verletzungs- und Erstickungsgefahr.

- Für Informationen zur ordnungsgemäßen Entsorgung des Geräts wenden Sie sich an die zuständige kommunale Behörde vor Ort.
- Trennen Sie das Gerät von der Stromversorgung.
- Schneiden Sie das Netzkabel in der Nähe des Geräts ab, und entsorgen Sie es.

Typenschild ist auf dem Boden des Kochfelds angebracht.

Seriennummer

3.2 Einbau-Kochfelder

Einbau-Kochfelder dürfen nur nach dem Einbau in bzw. unter normgerechte, passende Einbauschränke und Arbeitsplatten betrieben werden.

3.3 Anschlusskabel

- Das Kochfeld wird mit einem Anschlusskabel geliefert.
- Ersetzen Sie ein defektes Netzkabel durch den Kabeltyp H05V2V2-F, der einer Temperatur von mindestens 90 °C standhält. Wenden Sie sich an den Kundendienst vor Ort.

3.4 Montage

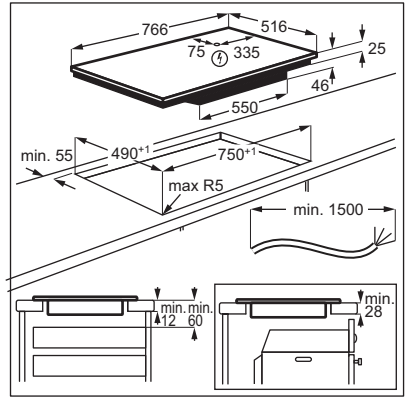
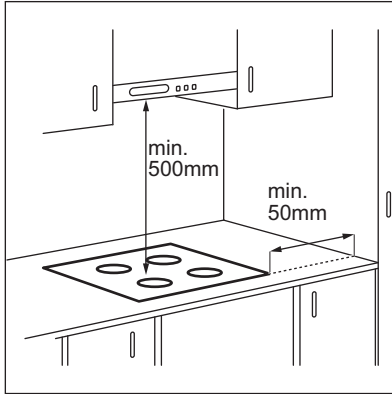

i Ist das Gerät über einer Schublade installiert, kann die Kochfeldbelüftung die in der Schublade aufbewahrten Gegenstände während des Garvorgangs erwärmen.

4. GERÄTEBESCHREIBUNG

4.1 Kochfeldanordnung

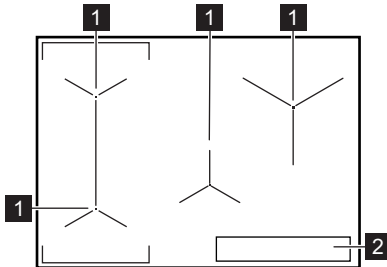





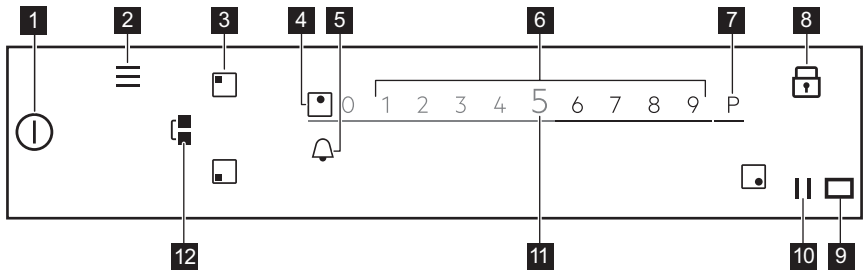





- 1** Induktionskochzone
- 2** Bedienfeld

4.2 Bedienfeldanordnung



Berühren Sie das entsprechende Symbol, um die verfügbaren Optionen anzuzeigen.

Sym- bol	Kommentar
1 	EIN/AUS Ein- und Ausschalten des Kochfeldes.
2 	Menü Öffnen und Schließen von Menü.
3 	Zonenwahl Einblenden der Einstellskala der ausgewählten Zone.
4 -	Zonenanzeige Anzeige für welche Kochzone die Einstellskala eingeschaltet ist.
5 	- Einstellen der Timer-Funktionen.
6 -	Einstellskala Einstellen der Kochstufe.
7 	PowerBoost Einschalten der Funktion.
8 	Verriegeln Ein- und Ausschalten der Funktion.
9 	- Fenster für das Hob ² Hood Infrarotkommunikationssignal. Nicht abdecken.
10 	Pause Ein- und Ausschalten der Funktion.
11 	0 - 9 Anzeige der aktuellen Kochstufe.
12 	Bridge Ein- und Ausschalten der Funktion.

4.3 OptiHeat Control (Restwärmeanzeige, 3-stufig)



WARNUNG!

III / II / I Es besteht Verbrennungsgefahr durch Restwärme. Die Anzeige zeigt die Restwärmestufe an.

Die Induktionskochzonen erzeugen die erforderliche Hitze zum Kochen direkt im Boden des Kochgeschirrs. Die Glaskeramik wird nur durch die Wärme des Kochgeschirrs erhitzt.

5. KURZANLEITUNG

5.1 Bedienen des Touchscreens

- Berühren Sie zum Einschalten einer Option das entsprechende Symbol auf dem Display.
- Die gewählte Funktion wird eingeschaltet, sobald Sie das Display nicht mehr berühren.
- Scrollen Sie in den verfügbaren Optionen mit einer schnellen Handbewegung oder ziehen Sie Ihren Finger über das Display.
- Die Geschwindigkeit der Handbewegung entscheidet darüber, wie schnell die Anzeige wechselt.
- Die Scrollbewegung stoppt von selbst oder Sie können sie durch Berühren des Displays sofort anhalten.
- Sie können die meisten auf dem Display angezeigten Parameter durch Berühren der entsprechenden Symbole ändern.
- Zum Einstellen der gewünschten Funktion oder Zeit können Sie in der

Liste blättern oder die gewünschte Option berühren.

- Wenn das Kochfeld eingeschaltet ist, und einige Symbole im Display erlöschen, berühren Sie das Display. Alle Symbole leuchten wieder.
- Bei einigen Funktionen erscheint beim Start ein Popup-Fenster mit zusätzlichen Informationen.
- Es können nur die hinterleuchteten Symbole verwendet werden.
- Wählen Sie zuerst die Kochzone aus, bevor Sie die Timerfunktionen einschalten.



5.2 Menü -Struktur

Berühren Sie , um die Einstellungen des Kochfelds aufzurufen und zu ändern oder andere Funktionen einzuschalten. Die Tabelle zeigt die Grundstruktur von Menü.

Menü



Koch-Assistent	
Kochfeldfunktionen	Schmelzen

Einstellungen	Kindersicherung	
	Stoppuhr	
	Hob ² Hood	H0 - Aus
		H1 - Nur Beleuchtung
		H2 - Niedrige Lüftergeschw.
		H3 - Autom. Lüfter, niedrig
		H4 - Autom. Lüfter, mittel
		H5 - Autom. Lüfter, hoch
		H6 - Autom. Lüfter, Verstärkung
	Konfiguration	Koch-Assistent
		Sprache
		Tastentöne
		Lautstärke
		Helligkeit
	Service	Demo Modus
		Lizenz
		Softwareversion anzeigen
		Alarmhistorie
		Einstel. zurücksetzen

Berühren Sie zum Verlassen des Menü  oder die rechte Seite des Displays außerhalb des Popup-Fensters. Verwenden Sie zum Navigieren im Menü  oder .

Wenn Sie einige der im Menü verfügbaren Optionen länger berühren, wird eine kurze Erklärung angezeigt.

Beachten Sie die Tipps, um einfach im Menü zu navigieren.

Wenn Sie sich am Endes des Menü befinden, scrollen Sie nach oben in der Liste und verwenden Sie  oder berühren Sie , um das Menü zu verlassen.

6. VOR DER ERSTEN INBETRIEBNAHME



WARNUNG!
Siehe Kapitel
Sicherheitshinweise.

6.1 Erster Anschluss an das Stromnetz

Nachdem Sie das Gerät an die Spannungsversorgung angeschlossen haben, müssen Sie die Sprache, Helligkeit und Lautstärke einstellen.

Sie können die Einstellung in Menü > Einstellungen > Konfiguration ändern. Siehe „Täglicher Gebrauch“.

7. TÄGLICHER GEBRAUCH



WARNUNG!

Siehe Kapitel Sicherheitshinweise.

7.1 Ein- und Ausschalten

Berühren Sie ① 1 Sekunde lang, um das Kochfeld ein- oder auszuschalten.

7.2 Abschaltautomatik

Mit dieser Funktion wird das Kochfeld in folgenden Fällen automatisch ausgeschaltet:

- Alle Kochzonen sind ausgeschaltet.
- Nach dem Einschalten des Kochfelds wird keine Kochstufe gewählt.
- Das Bedienfeld ist mehr als 10 Sekunden mit verschütteten Lebensmitteln oder einem Gegenstand bedeckt (Topf, Tuch usw.). Ein akustisches Signal ertönt und das Kochfeld schaltet ab. Entfernen Sie den Gegenstand oder reinigen Sie das Bedienfeld.
- Das Kochfeld wird zu heiß (wenn beispielsweise ein Topf leerkocht). Lassen Sie die Kochzone abkühlen, bevor Sie das Kochfeld wieder verwenden.
- Sie verwenden ungeeignetes Kochgeschirr oder es befindet sich kein Kochgeschirr auf der Kochzone. Das weiße Kochzonensymbol blinkt und die Induktionskochzone wird automatisch nach 1 Minute ausgeschaltet.
- Eine Kochzone wurde nicht ausgeschaltet bzw. die Kochstufe wurde nicht geändert. Nach einer Weile erscheint eine Meldung und das Kochfeld schaltet sich aus.

Verhältnis zwischen der Kochstufe und der Zeit, nach der das Kochfeld ausgeschaltet wird:

Kochstufeneinstellung	Das Kochfeld wird ausgeschaltet nach
1 - 2	6 Std.
3 - 5	5 Std.
6	4 Std.
7 - 9	1,5 Stunden

7.3 Verwenden der Kochzonen

Stellen Sie das Kochgeschirr mittig auf die ausgewählte Kochzone.

Induktionskochzonen passen sich automatisch an die Größe des Kochgeschirrbodens an.

Wenn Sie einen Topf auf die ausgewählte Kochzone stellen, erkennt das Kochfeld ihn automatisch und das Display zeigt die zugehörige Einstellskala an. Die Einstellskala erscheint 8 Sekunden im Display und danach wird wieder die Hauptansicht angezeigt. Um die Einstellskala schneller zu schließen, tippen Sie auf das Display außerhalb des Skalenbereichs.

Sind andere Zonen eingeschaltet, ist die Kochstufeneinstellung für die Zone, die Sie benutzen möchten, möglicherweise eingeschränkt. Siehe „Leistungsmanagement“.



Achten Sie darauf, dass der Topf für Induktionskochfelder geeignet ist. Weitere Informationen zum Kochgeschirr finden Sie im Kapitel „Praktische Tipps und Hinweise“. Überprüfen Sie die Topfgröße anhand der „Technischen Daten“.

7.4 Kochstufeneinstellung

1. Schalten Sie das Kochfeld ein.

- Stellen Sie den Topf auf die ausgewählte Kochzone.
Die Einstellskala der aktiven Kochzone erscheint im Display und bleibt 8 Sekunden eingeschaltet.
- Berühren Sie die gewünschte Kochstufe oder streichen Sie mit Ihrem Finger über die Einstellskala. Das Symbol leuchtet rot und wird größer.

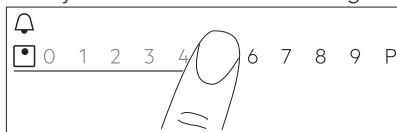

7.5 PowerBoost

Diese Funktion stellt mehr Leistung für die entsprechende Induktionskochzone bereit. Diese hängt von der Größe des Kochgeschirrs ab. Diese Funktion lässt sich nur für eine begrenzte Zeit einschalten.

- Berühren Sie zuerst das Symbol der gewünschten Zone.
- Berühren Sie **P** oder streichen Sie mit Ihrem Finger nach rechts, um die Funktion für die ausgewählte Kochzone einzuschalten.

Das Symbol leuchtet rot und wird größer. Die Funktion wird automatisch ausgeschaltet. Wählen Sie zur manuellen Ausschaltung der Funktion die Kochzone und ändern Sie ihre Kochstufe.



Bezüglich der maximalen Einschaltdauer siehe „Technische Daten“.

7.6 Leistungsmanagement

- Die Kochzonen werden je nach Lage auf dem Kochfeld und Anzahl der Phasen gruppiert. Siehe Abbildung.
- Jede Phase darf mit maximal 3680 W belastet werden.
- Mit dieser Funktion wird die Leistung zwischen den einzelnen, an dieselbe Phase angeschlossenen Kochzonen aufgeteilt.
- Diese Funktion wird eingeschaltet, sobald die Gesamtleistung aller an dieselbe Phase angeschlossenen Kochzonen 3680 W übersteigt.

- Mit dieser Funktion wird die Leistung aller anderen Kochzonen reduziert, die an dieselbe Phase angeschlossen sind, was sich auf die verfügbare Kochstufe auswirkt.
- Die maximale Kochstufe ist auf der Einstellskala sichtbar. Es sind nur die weißen Zahlen aktiv.
- Ist keine höhere Kochstufe verfügbar, reduzieren Sie erst die der anderen Kochzonen.

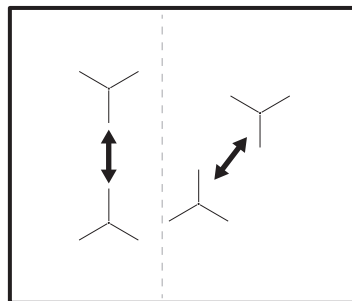

7.7 Bridge -Funktion

Diese Funktion verbindet zwei Kochzonen, sie funktionieren dann wie eine Kochzone mit derselben Kochstufe.

Sie können diese Funktion für großes Kochgeschirr verwenden.

- Stellen Sie das Kochgeschirr auf zwei Kochzonen. Das Kochgeschirr muss die Mitte der beiden Zonen bedecken.
- Berühren Sie zum Einschalten der Funktion . Das Zonensymbol ändert sich.
- Stellen Sie die Kochstufe ein. Das Kochgeschirr muss die Mitten beider Zonen bedecken darf aber nicht über den markierten Bereich hinausragen.

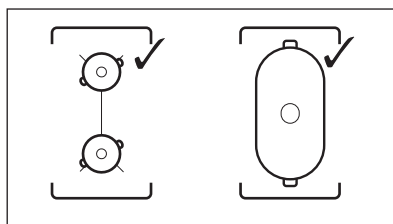

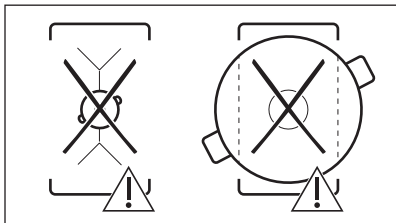

Berühren Sie zum Ausschalten der Funktion . Die Kochzonen arbeiten wieder unabhängig voneinander.

7.8 Timer

Kurzzzeitmesser

Mit dieser Funktion kann festgelegt werden, wie lange eine Kochzone für einen einzelnen Kochvorgang in Betrieb sein soll.

Sie können die Funktion für jede Kochzone separat einstellen.

1. Stellen Sie zuerst die Kochstufe für die entsprechende Kochzone und danach die Funktion ein.
2. Berühren Sie das Kochzonensymbol.
3. Berühren Sie .

Das Fenster mit dem Timermenü erscheint auf dem Display.

4. Aktivieren Sie zum Einschalten der Funktion .

Die Symbole ändern sich in .

5. Streichen Sie mit Ihrem Finger nach links oder rechts, um die gewünschte Zeit auszuwählen (z.B. Stunden und/oder Minuten).
6. Berühren Sie OK zur Bestätigung Ihrer Wahl.

Sie können auch mit **X** Ihre Auswahl löschen.

Wenn die eingestellte Zeit abgelaufen ist, ertönt ein Signalton und  blinkt.

Berühren Sie , um das akustische Signal auszuschalten.

Stellen Sie zum Ausschalten der Funktion die Kochstufe auf **0**. Oder berühren Sie

 links vom Timerwert, berühren Sie **X** daneben und bestätigen Sie Ihre Wahl im Popup-Fenster.

Kurzzzeitwecker

Sie können diese Funktion verwenden, wenn das Kochfeld eingeschaltet, die Kochzonen aber nicht in Betrieb sind.

Diese Funktion hat keine Auswirkung auf den Kochzonenbetrieb.

1. Wählen Sie eine Kochzone aus. Die entsprechende Einstellskala erscheint auf dem Display.
2. Berühren Sie . Das Fenster mit dem Timermenü erscheint auf dem Display.
3. Streichen Sie mit Ihrem Finger nach links oder rechts, um die gewünschte Zeit auszuwählen (z.B. Stunden und Minuten).
4. Berühren Sie OK zur Bestätigung Ihrer Wahl.

Sie können auch mit **X** Ihre Auswahl löschen.

Wenn die eingestellte Zeit abgelaufen ist, ertönt ein Signalton und  blinkt.





Berühren Sie , um das akustische Signal auszuschalten.

Berühren Sie zum Ausschalten der Funktion  links vom Timerwert,

berühren Sie **X** daneben und bestätigen Sie Ihre Wahl im Popup-Fenster.

Stoppuhr

Die Funktion zählt automatisch hoch, wenn Sie eine Kochzone einschalten. Mit dieser Funktion können Sie feststellen, wie lange eine Kochzone bereits in Betrieb ist.



1. Berühren Sie , um das Menü aufzurufen.
2. Scrollen Sie im Menü, um Einstellungen > Stoppuhr auszuwählen.
3. Berühren Sie den Schalter, um die Funktion ein- oder auszuschalten. Berühren Sie zum Verlassen des Menü  oder die rechte Seite des Displays außerhalb des Popup-Fensters. Verwenden Sie zum Navigieren im Menü  oder .

Die Funktion wird nicht ausgeschaltet, wenn Sie den Topf anheben. Berühren Sie, um die Funktion auszuschalten und manuell wieder einzuschalten , wählen Sie Zurücksetzen im Popup-Fenster. Die Funktion fängt bei 0 an zu zählen. Um für die Funktion eine Pause für einen

Kochvorgang einzulegen, berühren Sie  und wählen Sie Pause im Popup-Fenster. Wählen Sie Start, um mit der Zählung fortzufahren.

7.9 Pause

Mit dieser Funktion werden alle eingeschalteten Kochzonen auf die niedrigste Kochstufe geschaltet.

Wenn die Funktion eingeschaltet ist, können nur die Symbole  und  verwendet werden. Alle anderen Symbole des Bedienfelds sind gesperrt.

Die Funktion unterbricht nicht die Timer-Funktionen.

Berühren Sie zum Einschalten der Funktion .

 leuchtet auf. Die Kochstufe wird auf 1 reduziert.

Berühren Sie zum Ausschalten der Funktion .

Die Funktion schaltet PowerBoost aus. Die höchste Kochstufe wird durch erneutes Berühren von  wieder eingestellt.

7.10 Verriegeln

Sie können das Bedienfeld sperren, während das Kochfeld eingeschaltet ist. So wird verhindert, dass die Kochstufe versehentlich geändert wird.

Stellen Sie zuerst die Kochstufe ein.

Berühren Sie zum Einschalten der Funktion .

Berühren Sie zum Ausschalten der Funktion  3 Sekunden lang.



Diese Funktion wird auch ausgeschaltet, sobald das Kochfeld ausgeschaltet wird.



7.11 Kindersicherung

Diese Funktion verhindert ein versehentliches Einschalten des Kochfelds.

1. Berühren Sie  auf dem Display, um das Menü zu öffnen.
2. Wählen Sie Einstellungen > Kindersicherung in der Liste.
3. Schalten Sie den Schalter ein und berühren Sie die Buchstaben A-O-X in alphabetischer Reihenfolge, um die Funktion einzuschalten. Schalten Sie den Schalter aus, um die Funktion auszuschalten.

Berühren Sie zum Verlassen des Menü

 oder die rechte Seite des Displays außerhalb des Popup-Fensters.

Verwenden Sie zum Navigieren im Menü  oder .

7.12 Sprache



1. Berühren Sie  auf dem Display, um das Menü zu öffnen.
2. Wählen Sie Einstellungen > Konfiguration > Sprache in der Liste.
3. Wählen Sie die gewünschte Sprache in der Liste.

Haben Sie die falsche Sprache gewählt,

berühren Sie . Wählen Sie in der angezeigten Liste die dritte Option und dann zweimal die letzte Option. Wählen Sie zum Schluss die Option auf der rechten Seite.

Berühren Sie zum Verlassen des Menü



 oder die rechte Seite des Displays außerhalb des Popup-Fensters.

Verwenden Sie zum Navigieren im Menü  oder .

7.13 Tastentöne / Lautstärke

Sie können den Ton des Kochfelds wählen oder ihn ausschalten. Sie können zwischen einem Klick (Standard) oder einem Pieptton wählen





1. Berühren Sie  auf dem Display, um das Menü zu öffnen.
2. Wählen Sie Einstellungen > Konfiguration > Tastentöne / Lautstärke in der Liste.

3. Wählen Sie die gewünschte Option. Berühren Sie zum Verlassen des Menü  oder die rechte Seite des Displays außerhalb des Popup-Fensters. Verwenden Sie zum Navigieren im Menü  oder .

7.14 Helligkeit

Sie können die Helligkeit des Displays ändern.

4 Helligkeitsstufen stehen zur Auswahl, wobei 1 die niedrigste und 4 die höchste ist.



1. Berühren Sie  auf dem Display, um das Menü zu öffnen.
2. Wählen Sie Einstellungen > Konfiguration > Helligkeit in der Liste.
3. Wählen Sie die gewünschte Stufe. Berühren Sie zum Verlassen des Menü  oder die rechte Seite des Displays außerhalb des Popup-Fensters. Verwenden Sie zum Navigieren im Menü  oder .



7.15 Koch-Assistent

Diese Funktion passt die Temperatur an verschiedene Speisen an und behält sie während des Garkvorgangs bei. Sie kann nur für die vordere linke Kochzone oder die beiden linken Zonen im Brückenmodus eingeschaltet werden.

1. Berühren Sie  auf dem Display, um das Menü zu öffnen.
2. Wählen Sie Koch-Assistent und wählen Sie die Speise, die Sie zubereiten möchten, in der Liste. Es sind für jede Speise einige Optionen verfügbar. Beachten Sie die im Display angezeigten Hinweise.
 - Sie können OK über dem Popup-Fenster berühren, um die Standardeinstellungen zu verwenden.
 - Sie können die Timer-Funktion einschalten. Wenn der Topf die gewünschte Temperatur erreicht hat, können Sie den Timer einschalten.





- Sie können die voreingestellte Kochstufe ändern.
3. Sobald der Topf die gewünschte Temperatur erreicht hat, ertönt ein Signalton und es öffnet sich ein Popup-Fenster. Berühren Sie OK, um das Fenster zu schließen und die Funktion zu starten. Aktivieren Sie , bevor Sie die Funktion einschalten, um das Fenster dauerhaft zu schließen.

Berühren Sie  und Stopp, um die Funktion auszuschalten, oder berühren Sie  und wählen Sie Koch-Assistent, wählen Sie eine Speise und berühren Sie Stopp.

Berühren Sie zum Verlassen des Menü  oder die rechte Seite des Displays außerhalb des Popup-Fensters. Verwenden Sie zum Navigieren im Menü  oder .

7.16 Schmelzen

Mit dieser Funktion können Sie verschiedene Produkte schmelzen, z.B. Schokolade oder Butter. Sie können diese Funktion nur für eine Kochzone während eines Kochvorgangs benutzen.

1. Berühren Sie  auf dem Display, um das Menü zu öffnen.
2. Wählen Sie Kochfeldfunktionen > Schmelzen in der Liste.
3. Berühren Sie Start
Sie müssen die gewünschte Zone auswählen.
Es erscheint ein Popup-Fenster, das Sie fragt, ob Sie die eventuell vorhandenen vorherigen Kochstufen löschen möchten.
Berühren Sie zum Verlassen des Menü  oder die rechte Seite des Displays außerhalb des Popup-Fensters. Verwenden Sie zum Navigieren im Menü  oder .

Berühren Sie zum Ausschalten der Funktion das Zonenwahlsymbol und dann Stopp.

7.17 Hob²Hood

Diese innovative automatische Funktion verbindet das Kochfeld mit einer speziellen Dunstabzugshaube. Das Kochfeld und die Dunstabzugshaube kommunizieren mit Hilfe von Infrarotsignalen. Die Drehzahl des Lüfters wird automatisch eingestellt. Sie richtet sich nach dem eingestellten Modus und der Temperatur des heißesten Topfs auf dem Kochfeld.

Bei den meisten Dunstabzugshauben ist das Fernsteuerungssystem werkseitig ausgeschaltet. Schalten Sie es ein, bevor Sie die Funktion nutzen. Weitere Informationen finden Sie in der Anleitung der Dunstabzugshaube.

Die Funktion schaltet automatisch zwischen H2 und H6 um. Das Kochfeld ist standardmäßig auf H5 gestellt. Die Dunstabzugshaube schaltet sich ein, wenn Sie das Kochfeld bedienen. Das Kochfeld misst die Temperatur des Kochgeschirrs automatisch und passt die Geschwindigkeit des Lüfters an. Durch die Wahl von H1 können Sie das Kochfeld so einstellen, dass es nur die Beleuchtung einschaltet.



Wenn Sie die Lüftergeschwindigkeit der Dunstabzugshaube ändern, wird die standardmäßige Verbindung mit dem Kochfeld getrennt. Um die Funktion wieder einzuschalten, müssen Sie beide Geräte aus und wieder einschalten.

Modus	Automatische Einschaltung der Beleuchtung	Kochen ¹⁾	Braten ²⁾
H0	Aus	Aus	Aus
H1	Ein	Aus	Aus

Modus	Automatische Einschaltung der Beleuchtung	Kochen ¹⁾	Braten ²⁾
H2 ³⁾	Ein	Lüftergeschwindigkeit 1	Lüftergeschwindigkeit 1
H3	Ein	Aus	Lüftergeschwindigkeit 1
H4	Ein	Lüftergeschwindigkeit 1	Lüftergeschwindigkeit 1
H5	Ein	Lüftergeschwindigkeit 1	Lüftergeschwindigkeit 2
H6	Ein	Lüftergeschwindigkeit 2	Lüftergeschwindigkeit 3

1) Das Kochfeld erkennt, dass gekocht wird und regelt die Lüftergeschwindigkeit je nach eingestelltem Automatikbetrieb.

2) Das Kochfeld erkennt, dass gebraten wird und regelt die Lüftergeschwindigkeit je nach eingestelltem Automatikbetrieb.

3) In diesem Modus werden der Lüfter und die Beleuchtung unabhängig von der Temperatur eingeschaltet.

Ändern der Modi

Die Modi ändern sich automatisch und stellen sich selbstständig ein. Gefällt Ihnen der Geräuschpegel/die Lüftergeschwindigkeit nicht, können Sie auch manuell zwischen den Modi umschalten.

1. Berühren Sie Wählen Sie Einstellungen > Hob²Hood in der Liste.
2. Wählen Sie den entsprechenden Modus aus.

Berühren Sie zum Verlassen des Menü  oder die rechte Seite des Displays außerhalb des Pop-up-Fensters.

Wenn Sie nach Kochende das Kochfeld ausschalten, kann die Dunstabzugshaube noch eine gewisse Zeit in Betrieb sein.

Nach dieser Zeit schaltet das System den Lüfter automatisch aus. Während der folgenden 30 Sekunden kann der Lüfter nicht wieder eingeschaltet werden.

Die Beleuchtung der Dunstabzugshaube schaltet sich 2 Minuten nach Ausschalten des Kochfelds aus.

8. TIPPS UND HINWEISE



WARNUNG!

Siehe Kapitel Sicherheitshinweise.

8.1 Kochgeschirr



Das Kochgeschirr wird bei Induktionskochzonen durch ein starkes Magnetfeld sehr schnell erhitzt.



Benutzen Sie für die Induktions-Kochzonen nur geeignetes Kochgeschirr.

Kochgeschirrmaterial

- **Geeignet:** Gusseisen, Stahl, Stahlemail, Edelstahl, Boden aus mehreren Schichten verschiedener Materialien (vom Hersteller als geeignet gekennzeichnet).
- **Nicht geeignet:** Aluminium, Kupfer, Messing, Glas, Keramik, Porzellan.

Kochgeschirr eignet sich für Induktionskochfelder, wenn:

- Wasser sehr schnell auf einer Kochzone kocht, die auf die höchste Stufe geschaltet ist;
- Ein Magnet von Geschirrboden angezogen wird.



Der Boden des Kochgeschirrs sollte so dick und flach wie möglich sein. Stellen Sie sicher, dass die Topfböden sauber sind, bevor Sie sie auf das Kochfeld stellen.

Abmessungen des Kochgeschirrs

Induktionskochzonen passen sich bis zu einem gewissen Grad automatisch an die Größe des Kochgeschirrbodens an.

Die Kochzoneneffizienz hängt vom Durchmesser des Kochgeschirrs ab. An Kochgeschirr mit einem kleineren Durchmesser als der Mindestdurchmesser gelangt nur ein Teil der von der Kochzone erzeugten Hitze.



Siehe hierzu „Technische Daten“.

8.2 Betriebsgeräusche

Es gibt verschiedene Betriebsgeräusche:

- Knacken: Das Kochgeschirr besteht aus unterschiedlichen Materialien (Sandwichkonstruktion).
- Pfeifen: Sie haben die Kochzone auf eine hohe Stufe geschaltet und das Kochgeschirr besteht aus unterschiedlichen Materialien (Sandwichkonstruktion).
- Summen: Sie haben die Kochzone auf eine hohe Stufe geschaltet.
- Klicken: Elektrisches Umschalten, der Topf wird erkannt, wenn Sie ihn auf das Kochfeld stellen.
- Rauschen, Surren: Der Lüfter ist in Betrieb.

Die Geräusche sind normal und weisen nicht auf eine Störung hin.

8.3 Öko Timer (Öko-Timer)

Um Energie zu sparen, schaltet sich die Kochzonenheizung vor dem Signal des Kurzzeitmessers ab. Die Abschaltzeit hängt von der eingestellten Kochstufe und der Gardauer ab.

8.4 Anwendungsbeispiele für das Garen

Das Verhältnis zwischen der Kochstufe und dem Energieverbrauch der

Kochzone ist nicht linear. Bei einer höheren Kochstufe steigt der Energieverbrauch nicht proportional an. Das bedeutet, dass eine Kochzone, die auf eine mittlere Kochstufe eingestellt ist, weniger als die Hälfte ihrer maximalen Leistung verbraucht.



Bei den Angaben in der folgenden Tabelle handelt es sich um Richtwerte.

Kochstufe	Verwendung:	Dauer (Min.)	Hinweise
1	Warmhalten von gegarten Speisen.	Nach Bedarf	Legen Sie einen Deckel auf das Kochgeschirr.
1 - 2	Sauce Hollandaise, Schmelzen von: Butter, Schokolade, Gelatine.	5 - 25	Gelegentlich umrühren.
1 - 2	Stocken: Lockere Omeletts, gebackene Eier.	10 - 40	Mit Deckel garen.
2 - 3	Köcheln von Reis und Milchgerichten, Erhitzen von Fertiggerichten.	25 - 50	Mindestens doppelte Menge Flüssigkeit zum Reis geben, Milchgerichte nach der Hälfte der Zeit umrühren.
3 - 4	Dünsten von Gemüse, Fisch, Fleisch.	20 - 45	Einige Esslöffel Flüssigkeit zugeben.
4 - 5	Dampfgaren von Kartoffeln.	20 - 60	Max. ¼ l Wasser für 750 g Kartoffeln verwenden.
4 - 5	Kochen größerer Speisemengen, Eintopfgerichte und Suppen.	60 - 150	Bis zu 3 l Flüssigkeit plus Zutaten.
6 - 7	Bei geringer Hitze anbraten: Schnitzel, Cordon bleu, Kotelett, Frikadellen, Bratwürste, Leber, Mehlschwitze, Eier, Pfannkuchen, Donuts.	Nach Bedarf	Nach der Hälfte der Gardauer wenden.
7 - 8	Braten bei starker Hitze: Rösti, Lendenstücke, Steaks.	5 - 15	Nach der Hälfte der Gardauer wenden.
9	Aufkochen von Wasser, Nudeln kochen, Anbraten von Fleisch (Gulasch, Schmorbraten), Frittieren von Pommes frites.		
P	Aufkochen großer Mengen Wasser. PowerBoost ist eingeschaltet.		

8.5 Tipps und Hinweise für Hob²Hood

Wenn Sie das Kochfeld mit dieser Funktion betreiben:

- Schützen Sie das Bedienfeld der Dunstabzugshaube vor direkter Sonneneinstrahlung.
- Richten Sie keine Halogenstrahler auf das Bedienfeld der Dunstabzugshaube.

- Decken Sie das Bedienfeld des Kochfelds nicht ab.
- Unterbrechen Sie den Signalfluss zwischen dem Kochfeld und der Dunstabzugshaube nicht (z.B. mit der Hand, einem Kochgeschirrgriff oder großen Topf). Siehe Abbildung.

Die abgebildete Dunstabzugshaube ist nur beispielhaft.

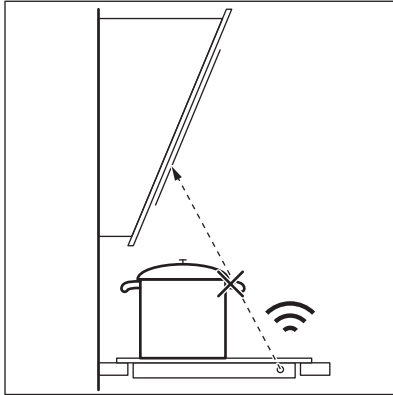

i Halten Sie das Fenster für das Hob²Hood Infrarotkommunikationssignal sauber.

i Andere ferngesteuerte Geräte können das Signal blockieren. Verwenden Sie solche Geräte nicht in der Nähe des Kochfelds, wenn Hob²Hood eingeschaltet ist.

Dunstabzugshauben mit der Funktion Hob²Hood

Die komplette Palette von Dunstabzugshauben, die mit dieser Funktion ausgestattet sind, finden Sie auf unserer Verbraucher-Website. Die AEG Dunstabzugshauben, die mit dieser Funktion ausgestattet sind, sind mit dem Symbol  gekennzeichnet.

9. REINIGUNG UND PFLEGE



WARNUNG!
Siehe Kapitel
Sicherheitshinweise.

9.1 Allgemeine Informationen

- Reinigen Sie das Kochfeld nach jedem Gebrauch.
- Verwenden Sie stets Kochgeschirr mit sauberen Böden.
- Kratzer oder dunkle Flecken auf der Oberfläche beeinträchtigen die Funktionsfähigkeit des Kochfelds nicht.
- Verwenden Sie einen Spezialreiniger zur Reinigung der Kochfeldoberfläche.
- Verwenden Sie einen speziellen Reinigungsschaber für Glas.

9.2 Reinigen des Kochfelds

- **Folgendes muss sofort entfernt werden:** Geschmolzener Kunststoff, Plastikfolie, Zucker und zuckerhaltige Lebensmittel. Anderenfalls können die Verschmutzungen das Kochfeld beschädigen. Achten Sie darauf, dass

sich niemand Verbrennungen zuzieht. Den speziellen Reinigungsschaber schräg zur Glasfläche ansetzen und über die Oberfläche bewegen.

- **Folgendes kann nach ausreichender Abkühlung des Kochfelds entfernt werden:** Kalk- und Wasserränder, Fettspritzer und metallisch schimmernde Verfärbungen. Reinigen Sie das Kochfeld mit einem feuchten Tuch und nicht scheuernden Reinigungsmittel. Wischen Sie das Kochfeld nach der Reinigung mit einem weichen Tuch trocken.
- **Entfernen Sie metallisch schimmernde Verfärbungen:** Benutzen Sie für die Reinigung der Glasoberfläche ein mit einer Lösung aus Essig und Wasser angefeuchtetes Tuch.
- Die Oberfläche des Kochfelds hat horizontale Rillen. Reinigen Sie das Kochfeld mit einem feuchten Tuch und etwas Spülmittel mit einer sanften Bewegung von links nach rechts. Wischen Sie das Kochfeld nach der Reinigung mit einem weichen

Tuch mit einer Bewegung von links nach rechts trocken.

10. FEHLERSUCHE





WARNUNG!

Siehe Kapitel Sicherheitshinweise.

10.1 Was tun, wenn...

Störung	Mögliche Ursache	Abhilfe
Das Kochfeld kann nicht eingeschaltet oder bedient werden.	Das Kochfeld ist nicht oder nicht ordnungsgemäß an die Spannungsversorgung angeschlossen.	Prüfen Sie, ob das Kochfeld ordnungsgemäß an die Spannungsversorgung angeschlossen ist. Nehmen Sie dazu den Anschlussplan zu Hilfe.
	Die Sicherung ist durchgebrannt.	Vergewissern Sie sich, dass die Sicherung der Grund für die Störung ist. Brennt die Sicherung wiederholt durch, wenden Sie sich an eine zugelassene Elektrofachkraft.
	Sie haben die Kochstufe nicht innerhalb von 60 Sekunden eingestellt.	Schalten Sie das Kochfeld erneut ein und stellen Sie innerhalb von 60 Sekunden die Kochstufe ein.
	Zwei oder mehr Sensorfelder wurden gleichzeitig berührt.	Berühren Sie nur ein Sensorfeld.
	Pause ist eingeschaltet.	Siehe „Täglicher Gebrauch“.
Das Display reagiert nicht auf die Berührung.	Ein Teil des Displays ist bedeckt oder die Töpfe stehen zu nahe am Display. Es befindet sich Flüssigkeit oder ein Gegenstand auf dem Display.	Entfernen Sie die Gegenstände. Schieben Sie die Töpfe weiter weg vom Display. Reinigen Sie das Display, warten Sie bis das Gerät kalt ist. Trennen Sie das Kochfeld von der Stromversorgung. Schalten Sie nach 1 Min. das Kochfeld wieder ein.
Ein akustisches Signal ertönt und das Kochfeld schaltet ab. Wenn das Kochfeld ausgeschaltet wird, ertönt ein akustisches Signal.	Mindestens ein Sensorfeld wurde bedeckt.	Entfernen Sie den Gegenstand von den Sensorfeldern.

Störung	Mögliche Ursache	Abhilfe
Das Kochfeld wird ausgeschaltet.	Sie haben etwas auf das Sensorfeld ① gestellt.	Entfernen Sie den Gegenstand vom Sensorfeld.
Die Restwärmanzeige funktioniert nicht.	Die Kochzone ist nicht heiß, da sie nur kurze Zeit in Betrieb war oder der Sensor ist beschädigt.	War die Kochzone lange genug eingeschaltet, um heiß zu sein, wenden Sie sich an den autorisierten Kundendienst.
Die höchste Kochstufe lässt sich nicht einschalten.	Eine andere Zone ist bereits auf die höchste Kochstufe eingestellt.	Reduzieren Sie erst die Leistung der anderen Zone.
Die Sensorfelder werden heiß.	Das Kochgeschirr ist zu groß, oder Sie haben es zu nahe an die Bedienelemente gestellt.	Stellen Sie großes Kochgeschirr nach Möglichkeit auf die hinteren Kochzonen.
Hob ² Hood funktioniert nicht.	Sie haben das Bedienfeld bedeckt.	Entfernen Sie den Gegenstand vom Bedienfeld.
Hob ² Hood funktioniert, es ist aber nur die Beleuchtung eingeschaltet.	Sie haben den H1 Modus eingeschaltet.	Ändern Sie den Modus in H2 - H6 oder warten Sie, bis der Automatikmodus startet.
Die Hob ² Hood Modi H1 - H6 funktionieren, aber die Beleuchtung ist ausgeschaltet.	Es besteht möglicherweise ein Problem mit der Glühbirne.	Wenden Sie sich an den autorisierten Kundendienst.
Es ertönt kein Signalton, wenn Sie die Sensorfelder des Bedienfelds berühren.	Der Ton ist ausgeschaltet.	Schalten Sie den Ton ein. Siehe „Täglicher Gebrauch“.
Es ist die falsche Sprache eingestellt.	Sie haben die Sprache aus Versehen geändert.	Setzen Sie alle Einstellungen auf die Werkseinstellungen zurück. Wählen Sie Einstel. zurücksetzen aus dem Menü. Trennen Sie das Kochfeld von der Stromversorgung. Schalten Sie nach 1 Min. das Kochfeld wieder ein. Stellen Sie Sprache, Helligkeit und Lautstärke ein.
Eine Kochzone wird ausgeschaltet. Es erscheint eine Warnmeldung, dass die Kochzone ausgeschaltet wird.	Abschaltautomatik schaltet die Kochzone aus.	Siehe „Täglicher Gebrauch“. Schalten Sie das Kochfeld aus und wieder ein.
 und eine Meldung leuchten auf.	Verriegeln ist eingeschaltet.	Siehe „Täglicher Gebrauch“.

Störung	Mögliche Ursache	Abhilfe
Es wird O - X - A angezeigt.	Kindersicherung ist eingeschaltet.	Siehe „Täglicher Gebrauch“.
 blinkt.	Es wurde kein Kochgeschirr auf die Kochzone gestellt.	Stellen Sie Kochgeschirr auf die Kochzone.
	Sie verwenden ungeeignetes Kochgeschirr.	Verwenden Sie geeignetes Kochgeschirr. Siehe Kapitel „Tipps und Hinweise“.
	Der Durchmesser des Kochgeschirrbodens ist zu klein für die Kochzone.	Verwenden Sie Kochgeschirr mit den richtigen Abmessungen. Siehe hierzu "Technische Daten".
	PowerSlide ist eingeschaltet. Es wurden zwei Töpfe auf die flexible Induktionskochfläche gestellt.	Benutzen Sie nur einen Topf. Siehe „Flexible Induktionskochfläche“.
 und eine Zahl werden angezeigt.	Es ist ein Fehler im Kochfeld aufgetreten.	Schalten Sie das Kochfeld aus und nach 30 Sekunden wieder ein. Wenn  erneut erscheint, trennen Sie das Kochfeld von der Spannungsversorgung. Schalten Sie nach 30 Sekunden das Kochfeld wieder ein. Tritt das Problem weiterhin auf, wenden Sie sich an den autorisierten Kundendienst.
Es ist ein konstanter Piepton zu hören.	Unsachgemäßer elektrischer Anschluss.	Trennen Sie das Kochfeld von der Stromversorgung. Wenden Sie sich an eine Elektrofachkraft zur Überprüfung der Installation.

10.2 Wenn Sie das Problem nicht lösen können...

Wenn Sie das Problem nicht selbst lösen können, wenden Sie sich an Ihren Händler oder einen autorisierten Kundendienst. Geben Sie die Daten, die Sie auf dem Typenschild finden, an. Vergewissern Sie sich, dass Sie das

Kochfeld korrekt bedient haben. Wenn Sie das Gerät falsch bedient haben, fällt auch während der Garantiezeit für die Reparatur durch einen Techniker oder Händler eine Gebühr an. Die Informationen zum Kundendienst und die Garantiebedingungen finden Sie im Garantieheft.

11. TECHNISCHE DATEN

11.1 Typenschild

Modell IAE84845XB
 Typ 62 D4A 03 CA
 Induktion 7.35 kW
 Ser. Nr.
 AEG

PNC 949 597 502 00
 220 - 240 V/400 V 2N, 50 - 60 Hz
 Made in Germany
 7.35 kW



11.2 Softwarelizenzen

Die im Kochfeld verwendete Software enthält urheberrechtlich geschützte Software, die unter BSD, fontconfig, FTL, GPL-2.0, LGPL-2.0, LGPL-2.1, libJpeg, zLib/ libpng, MIT, OpenSSL / SSLEAY ISC, Apache 2.0 und anderen lizenziert ist.

Die Vollversion der Lizenz finden Sie unter: Menü > Einstellungen > Service > Lizenz.

Sie können den Quellcode der Open-Source-Software über den Hyperlink auf der Web-Produktseite herunterladen.

11.3 Technische Daten der Kochzonen

Kochzone	Nennleistung (höchste Kochstufe) [W]	PowerBoost [W]	PowerBoost maximale Einschaltdauer [Min.]	Durchmesser des Kochgeschirrs [mm]
Vorne links	2300	3200	10	125 - 210
Hinten links	2300	3200	10	125 - 210
Vorne Mitte	1400	2500	4	125 - 145
Hinten rechts	1600	2500	10	125 - 180
	2300	3600	10	210 - 240
	3000	3600	10	285 - 320

Die Leistung der Kochzonen kann geringfügig von den Daten in der Tabelle abweichen. Sie ändert sich je nach Material und Abmessungen des Kochgeschirrs.

Verwenden Sie für optimale Kochergebnisse kein Kochgeschirr, dessen Durchmesser größer als der in der Tabelle angegebene Wert ist.

12. ENERGIEEFFIZIENZ

12.1 Produktinformationen gemäß EU 66/2014

Modellidentifikation	IAE84845XB
Kochfeldtyp	Einbau-Kochfeld
Anzahl der Kochzonen	4

Heiztechnologie		Induktion
Durchmesser der kreisförmigen Kochzonen (Ø)	Vorne links	21,0 cm
	Hinten links	21,0 cm
	Vorne Mitte	14,5 cm
	Hinten rechts	32,0 cm
Energieverbrauch pro Kochzone (EC electric cooking)	Vorne links	179,6 Wh/kg
	Hinten links	189,1 Wh/kg
	Vorne Mitte	180,2 Wh/kg
	Hinten rechts	183,3 Wh/kg
Energieverbrauch des Kochfelds (EC electric hob)		183,1 Wh/kg

EN 60350-2 - Elektrische Kochgeräte für den Hausgebrauch - Teil 2: Kochfelder - Verfahren zur Messung der Gebrauchseigenschaften

Die Energiemessungen der Kochflächen wurden an den Markierungen der entsprechenden Kochzonen vorgenommen.

12.2 Energie sparen

Beachten Sie folgende Tipps, um beim täglichen Kochen Energie zu sparen.

- Wenn Sie Wasser erwärmen, verwenden Sie nur die benötigte Menge.

- Decken Sie Kochgeschirr, wenn möglich, mit einem Deckel ab.
- Stellen Sie Kochgeschirr auf die Kochzone, bevor Sie sie einschalten.
- Stellen Sie kleineres Kochgeschirr auf die kleineren Kochzonen.
- Stellen Sie das Kochgeschirr mittig auf die Kochzone.
- Nutzen Sie die Restwärme, um die Speisen warm zu halten oder zu schmelzen.

13. UMWELTTIPPS

Recyceln Sie Materialien mit dem Symbol . Entsorgen Sie die Verpackung in den entsprechenden Recyclingbehältern. Recyceln Sie zum Umwelt- und Gesundheitsschutz elektrische und elektronische Geräte. Entsorgen Sie

Geräte mit diesem Symbol  nicht mit dem Hausmüll. Bringen Sie das Gerät zu Ihrer örtlichen Sammelstelle oder wenden Sie sich an Ihr Gemeindeamt.

www.aeg.com/shop



867349656-B-452018



AEG