



Weather Station · Wetterstation ·

Comfort Weather Center 5in1

EN Instruction manual

DE Bedienungsanleitung

DE Besuchen Sie unsere Website über den folgenden QR Code oder Weblink um weitere Informationen zu diesem Produkt oder die verfügbaren Übersetzungen dieser Anleitung zu finden.

EN Visit our website via the following QR Code or web link to find further information on this product or the available translations of these instructions.

FR Si vous souhaitez obtenir plus d'informations concernant ce produit ou rechercher ce mode d'emploi en d'autres langues, rendez-vous sur notre site Internet en utilisant le code QR ou le lien correspondant.

NL Bezoek onze internetpagina via de volgende QR-code of weblink, voor meer informatie over dit product of de beschikbare vertalingen van deze gebruiksaanwijzing.

ES ¿Desearía recibir unas instrucciones de uso completas sobre este producto en un idioma determinado? Entonces visite nuestra página web utilizando el siguiente enlace (código QR) para ver las versiones disponibles.

IT Desidera ricevere informazioni esaustive su questo prodotto in una lingua specifica? Venga a visitare il nostro sito Web al seguente link (codice QR Code) per conoscere le versioni disponibili.



www.bresser.de/P7002550000000



GARANTIE · WARRANTY · GARANTÍA · GARANZIA



www.bresser.de/warranty_terms

English	4
Deutsch	25

Table of contents

1 Imprint (German)	6
2 Validity note	6
3 About this Instruction Manual.....	6
4 General safety instructions	6
5 Parts overview and scope of delivery	8
6 Screen display	10
7 Before commissioning.....	11
8 Setting up power supply.....	11
9 Attaching rubber linings.....	12
10 Assembling and installing the multifunctional remote sensor.....	12
11 Automatic time setting.....	13
12 Manual time setting	13
13 Alarm setting	13
14 Snooze function	13
15 Receiving measurements automatically	14
16 Rainfall	14
17 HI/LO Alert.....	14
18 Clima indication (indoor)	15
19 Data clearing.....	15
20 Pointing the sensor to the south	16
21 Moon phases	16
22 Weather Trend	17
23 Barometric / Atmospheric Pressure	17
24 Wind speed and direction.....	18
25 Beaufort scale.....	19
26 Wind chill factor	20
27 'Feels like' temperature	20
28 Heat index	20
29 Dew point	21
30 History record for the past 24 hours	21
31 MAX/MIN Weather data	21
32 Adjusting the display brightness.....	21
33 Cleaning and maintenance.....	21
34 Disposal	22

35	Technical data	23
36	Warranty	23
37	EC declaration of conformity	23
38	UKCA declaration of conformity	23

1 Imprint (German)

Bresser GmbH
Gutenbergstr. 2
46414 Rhede
Germany
www.bresser.de

For any warranty claims or service inquiries, please refer to the information on "Warranty" and "Service" in this documentation. We ask for your understanding that unsolicited returns cannot be processed.

Errors and technical changes excepted.

© 2022 Bresser GmbH

All rights reserved.

The reproduction of this documentation - even in extracts - in any form (e.g. photocopy, print, etc.) as well as the use and distribution by means of electronic systems (e.g. image file, website, etc.) without the prior written permission of the manufacturer is prohibited.

The designations and brand names of the respective companies used in this documentation are generally protected by trade, trademark and/or patent law in Germany, the European Union and/or other countries.

2 Validity note

This documentation is valid for the products with the following article numbers:

7002550000000

Manual version: 1222

Manual designation:

Manual_7002550000000_Comfort-Weather-Center-5in1_en-de_BRESSER_v122022a

Always provide information when requesting service.

3 About this Instruction Manual



NOTICE

These operating instructions are to be considered a component of the device.

Read the safety instructions and the instruction manual carefully before using this device.

Keep these instruction manual in a safe place for future reference. If the device is sold or passed on, the instruction manual must be passed on to any subsequent owner/user of the product.

4 General safety instructions



⚠ DANGER

Risk of an electric shock!

This device contains electronic parts that are powered by a power source (AC adapter and/or batteries). Improper use of this product may result in electric shock. Electric shock can cause serious or fatal injuries. It is therefore imperative that you observe the following safety information.

-
- Never leave children unattended when handling the device! Follow the instructions carefully and do not attempt to power this device with anything other than power sources recommended in this instruction manual, otherwise there is a danger of an electric shock!
 - Disconnect the power supply by pulling the mains plug when the appliance is not in use, in case of a longer interruption of operation and before any maintenance and cleaning work.
 - Place your device so that it can be disconnected from the power supply at any time. The power outlet should always be near your appliance and should be easily accessible, as the plug of the power cord serves as a disconnect device from the mains supply.
 - To disconnect the unit from the mains, always pull the mains plug and never pull the cable!
 - Check this device, cables and connections for damage before use.
 - Never attempt to operate a damaged device, or a device with damaged electrical parts! Damaged parts must be replaced immediately by an authorized service agent.
 - Operate the device only in a completely dry environment and do not touch the device with wet or damp body parts.

DANGER



Danger of suffocation!

Improper use of this product may result in suffocation, especially for children. It is therefore imperative that you observe the following safety information.

-
- Keep packaging materials (plastic bags, rubber bands, etc.) away from children! There is a danger of choking!
 - This product contains small parts that can be swallowed by children! Choking hazard!

DANGER



Explosion hazard!

Improper use of this product may result in fire. It is essential that you observe the following safety information in order to avoid fires.

-
- Do not expose the device to high temperatures. Use only the supplied AC adapter or the recommended batteries. Do not short-circuit the device or batteries or dispose of in fire! Excessive heat and improper handling can cause short circuits, fires and even explosions!

NOTICE



Danger of material damage!

Improper handling may result in damage to the unit and/or accessories. Therefore, use the device only in accordance with the following safety information.

-
- Do not disassemble the device! In the event of a defect, please contact your dealer. They will contact the Service Center and can arrange the return of this device for repair if necessary.
 - Do not expose the device to high temperatures and protect it from water and high humidity.
 - Do not immerse the unit in water!
 - Do not subject the device to excessive vibrations.
 - Only use accessories and spare parts for this device that comply with the technical specifications.
 - Use only the recommended batteries. Always replace weak or empty batteries with a new, complete set of batteries at full capacity. Do not use batteries from different brands or types or with different capacities. Remove batteries from the device if it is not to be used for a longer period of time!
 - Do not use rechargeable batteries (accumulators).



NOTICE

Danger of voltage damage!

The manufacturer accepts no liability for voltage damage as a result of incorrectly inserted batteries, or the use of an unsuitable mains adapter!

5 Parts overview and scope of delivery

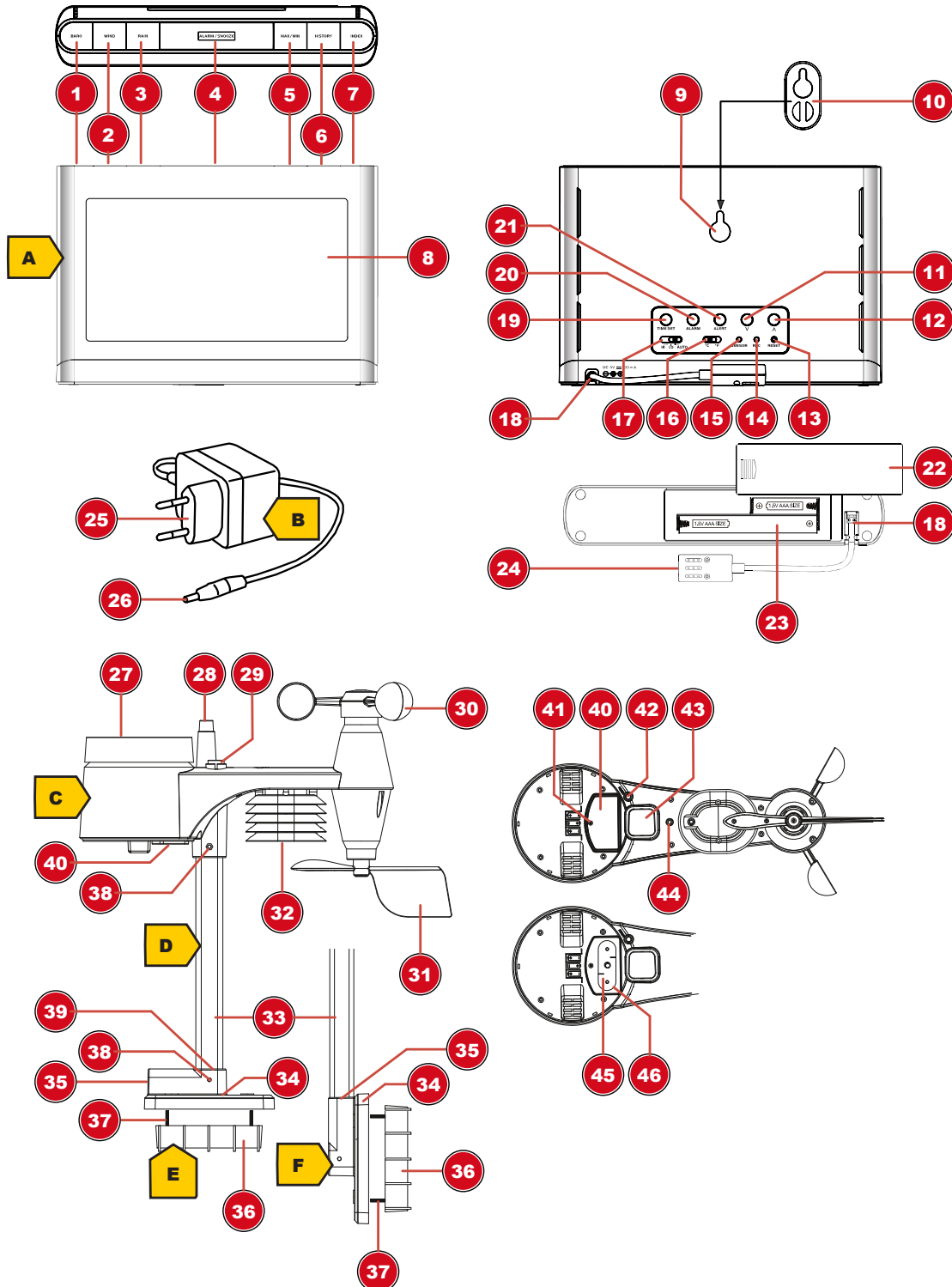

Illustration 1: Parts overview for base station (top) and remote sensor (bottom)

1 BARO button (display change between hPa, InHg or mmHg and selection of air pressure type)	2 WIND button (display change between mean value and current gust)
3 RAIN button (change between daily, weekly or monthly rainfall)	4 ALARM/SNOOZE button (snooze function)
5 MAX/MIN button (display change between maximum, minimum or current value)	6 HISTORY button (show measured values of the last 24 hours)
7 INDEX button (display change between dew point, heat index and windchill index)	8 Display
9 Wall mount	10 Wall mount adapter
11 DOWN button (Value setting downwards)	12 UP button (Value setting upwards)
13 RESET button (reset all settings)	14 RCC button (initiate RCC signal reception)
15 SENSOR button (initiate data reception from wireless sensor)	16 °C/°F switch (display change between °C or °F)
17 HI/LO/AUTO switch (display brightness)	18 Power output cable
19 TIME SET button	20 ALARM button
21 ALERT button	22 Battery compartment cover (base unit)
23 Battery compartment (base unit)	24 DC connection socket for barrel connector
25 DC power adapter with EU power plug	26 DC barrel connector
27 Funnel (measurement of the precipitation quantity)	28 Antenna
29 Circular spirit level (horizontal alignment)	30 Windmill (wind speed measurement)
31 Wind vane (wind direction measurement)	32 Radiation shield
33 Mounting rod	34 Mounting foot
35 Aperture for vertical mounting	36 Tube clamp
37 Fixing screw	38 Fixing screw with nut
39 Aperture for horizontal mounting	40 Battery compartment cover (wireless sensor)
41 Fixing screw (battery compartment cover)	42 RESET button (reset all settings)
43 Aperture for the mounting rod in sensor head	44 Function light (wireless sensor)
45 Battery compartment (wireless sensor)	46 Sealing ring

Delivery content

Base unit (A), power adapter (B), wireless sensor (C), mounting rod with 2 screws and 2 nuts (D), tube clamp with 4 screws and 4 nuts (E), mounting foot (F)

Required batteries (not included):

Station: 3 pcs. Micro batteries (1.5V, type AAA/LR03); sensor: 3 pcs. Mignon batteries (1.5V, type AA/LR6)

Also required (not included):

Small cross screwdriver, 4 wood screws

6 Screen display

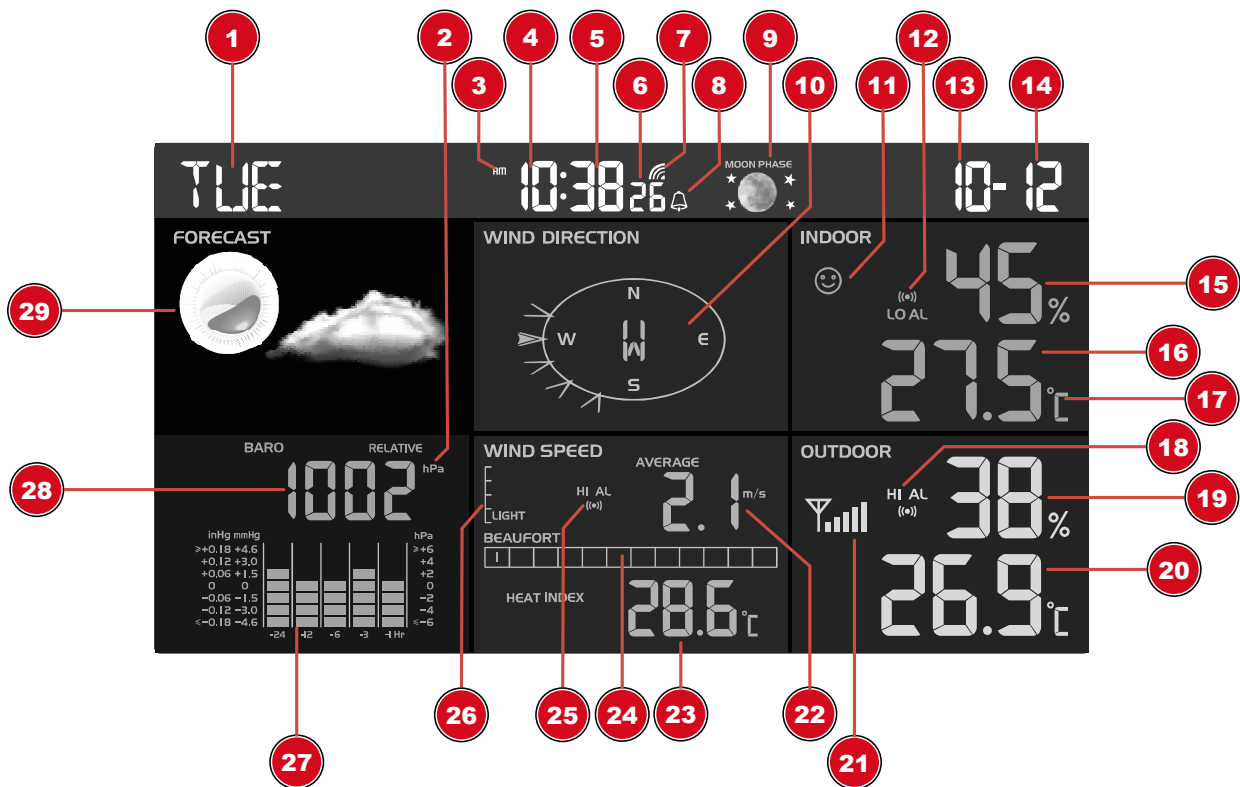

Illustration 2: Screen display of the base unit

1 Weekday	2 Air pressure (hPa, inHg or mmHg)
3 AM/PM information in 12-hour time mode	4 Current time (hours)
5 Current time (minutes)	6 Current time (seconds)
7 Symbol for the RCC signal	8 Alarm symbol (bell)
9 Moon phase	10 Current wind direction
11 Climate indicator (indoors) (too cold, optimal, too warm)	12 Alarm symbol for high (HI AL) or low (LO AL) temperature or humidity
13 Month	14 Day
15 Humidity value (indoors)	16 Temperature value (indoors)
17 Temperature unit (°C or °F selectable)	18 Alarm symbol for high (HI AL) or low (LO AL) temperature or humidity
19 Air humidity value (outdoors)	20 Temperature value (outdoors)
21 Signal strength indicator	22 Wind speed value: mean value (AVERAGE) or last gust (GUST)
23 Heat Index	24 Beaufort scale
25 Alarm symbol for high wind speed (HI AL)	26 Wind speed scale
27 Graph for displaying rainfall and air pressure history (24 hours)	28 Current air pressure
29 Graphical weather trend display	

7 Before commissioning



NOTICE

Avoid connection faults!

In order to avoid connection problems between the devices, the following points must be observed during commissioning.

1. Place the base unit (receiver) and sensor (transmitter) as close together as possible.
2. Connect the power supply to the base unit and wait until the indoor temperature is displayed.
3. Establish power supply for the sensor.
4. Set up/operate the base unit and sensor within the effective transmission range.
5. Make sure that the base unit and the radio sensor are set to the same channel.

When changing the batteries, always remove the batteries from both the base unit and the sensor and reinsert them in the correct order so that the radio link can be re-established. If one of the two devices is operated via a mains power connection, the power connection must also be briefly disconnected for this device when the batteries are changed. If, for example, only the batteries in the sensor are replaced, the signal may subsequently not be received at all or not be received correctly.

Note that the actual range depends on the respective construction materials used for the buildings as well as the respective position of the base unit and the outdoor sensor. External influences (various radio transmitters and other sources of interference) can greatly reduce the possible range. In such cases, we recommend finding other locations for both the base unit and the outdoor sensor. Sometimes moving the sensor by just a few centimeters is enough!

8 Setting up power supply

Base unit

1. Insert the DC plug into the connection socket on the base unit.
2. Insert the Euro plug into the mains power socket.
3. The device is powered on directly.
4. Wait until indoor temperature is displayed on the base unit.

NOTICE! For continuous operation, power supply via mains power is recommended. Alternatively, operation with batteries is also possible (permanent backlight not active). Proceed as follows:

5. Remove the battery compartment cover.
6. Insert batteries into the battery compartment. Make sure that the battery terminals are correctly aligned (+/-).
7. Replace the battery compartment cover.
8. Wait until indoor temperature is displayed on the base unit.

NOTICE! When changing the type of power supply (mains power or batteries), the power supply is temporarily interrupted for technical reasons. All previously made settings will be lost.

Wireless sensor

9. Remove the screw on the battery compartment cover with a suitable Phillips screwdriver and remove the battery compartment cover.

NOTICE! When removing the battery compartment cover, make sure that the narrow sealing ring is not being lost by mistake. It is an important protection against water ingress and often sticks on the cover plate.

10. Insert batteries into the battery compartment. Make sure that the battery terminals are correctly aligned (+/-).
11. Press RESET button. The function lamp lights up briefly.
12. Place the sealing ring on the edge of the battery compartment.
13. Replace and screw on the battery compartment cover.

9 Attaching rubber linings

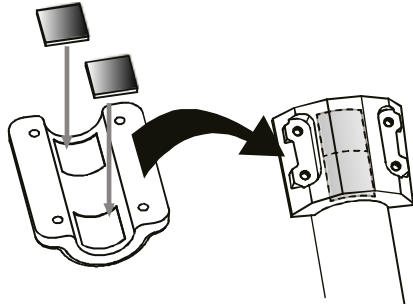

Attach the supplied self-adhesive rubber pads to the clamps as shown to ensure a firmer fitting of the mounting rod.

10 Assembling and installing the multifunctional remote sensor

Depending on the desired location, the remote sensor can be installed in two different ways.

NOTICE! During the assembly make sure that the upper part of the wind vane is minimum 1.5 meters off the ground. Use the circular level in the sensor head to ensure a level installation. The windmill must point to the North.

Assembly on a vertical or horizontal wooden element

1. Slide one end of the assembly bar into the aperture below the sensor head.
2. Slide one screw through the bore hole and put on the nut on the opposite site. Tighten the screw connection by hand.
3. Depending on the desired orientation, slide the opposite end of the assembly bar into the aperture for vertical or horizontal mounting of the assembly base.
4. Slide another screw through the bore hole of the assembly base and put on the nut on the opposite site. Tighten the screw connection by hand.
5. Place the assembly base with its bottom site first on a wooden element. Use 4 wood screws to tighten it.

Assembly on a vertical or horizontal tube

6. Repeat steps 1 to 4 as before.
7. Place the assembly base with its bottom site first on the tube. Push the tube bracket against the tube from the opposite site.
8. Slide 4 screws through the bore holes of the assembly base and through the bore holes of the tube bracket on the other site.
9. Put on the 4 nuts and tighten the screw connection by hand.

11 Automatic time setting

After the power supply was established, the clock will automatically search for the radio signal. It takes about 3-8 minutes to complete this process.

If the radio signal is received correctly, the date and time will be set automatically and the radio control signal icon turns on.

NOTICE! During radio signal reception, the backlight is set to dimmed mode and returned to normal mode when signal reception is complete.

If no radio signal is received, proceed as follows:

If the clock fails to receive the time signal, go ahead with the following steps:

1. Press RCC button on the base station until radio signal symbol flashes.
2. If the device is still not receiving the signal, the time must be set manually.

12 Manual time setting

To set the time / date manually, first disable the reception of the time signal by pressing the RCC button for approx. 8 seconds.

1. Press and hold TIME SET button for approx. 3 seconds to change to time setting mode.
2. Digits to be set are flashing.
3. Press UP or DOWN button to change the value.
4. Press TIME SET button to confirm and continue to the next setting.
5. Settings order: 12/24-hours mode > Hours > Minutes > Year > Month > Day > Time offset > Language > Daylight Saving Time (DST)
6. Finally press the TIME SET button to save the settings and exit the setting mode.

13 Alarm setting

Turn on/off Alarm clock (and Ice Alert function)

1. Press ALARM button to show the alarm time.
2. Press the ALARM button again to activate the alarm.
3. Press the ALARM button one more time to activate the alarm with ice alert.
4. With activated ice alert, the alarm will sound 30 minutes earlier if outside temperature is below -3° C.
5. To disable the alarm and ice alert, press the ALARM button until the alarm icons disappear.

Set Alarm time

6. Press and hold ALARM button for approx. 3 seconds to enter the alarm time setting mode.
7. Digits to be set are flashing.
8. Press UP or DOWN button to change the value.
9. Press ALARM button to confirm and continue to the next setting.
10. Settings order: Hours > Minutes
11. Finally press the ALARM button to save the settings and exit the setting mode.

14 Snooze function

1. When the alarm sound starts, press the ALARM/SNOOZE button to activate the Snooze function. The Alarm will sound again after 5 minutes.

- When the alarm sound starts, press the ALARM button or press and hold the ALARM/SNOOZE button for approx. 3 seconds, to stop the alarm.
- The alarm will be turned off automatically if no button is pressed within 2 minutes.

15 Receiving measurements automatically

Once the power supply is enabled, the base station will display the measurement readings. Readings from the remote sensor will be displayed within 3 minutes after powering it on.

Read the detailed manual for more information about readings (see download information on page 2).

16 Rainfall

The base station displays how many millimeters / inches of rainfall are accumulated over a time period, based on the current rainfall rate.

Rainfall rate	Daily rainfall	Weekly rainfall	Monthly rainfall

Select display mode

Press the RAIN button several times until the desired time range is displayed:

RATE	Current rainfall rate in past hour
DAILY	Total rainfall rate within the current day, from midnight
WEEKLY	Total rainfall rate for current week
MONTHLY	Total rainfall rate for current month

Select rainfall measurement unit (millimeter or inch)

- Press and hold RAINFALL button for approx. 3 seconds to change to setting mode.
- Press UP or DOWN button to change between mm (millimeter) and in (inch).
- Finally press the RAINFALL button to save the settings and exit the setting mode.

17 HI/LO Alert

HI/LO alert are used to alert you of certain weather conditions. Once activated, an alarm sound is triggered and the alert icon flashes as soon as a set value is reached. Supported areas and alarm types:

Area	Type of alert available
Indoor temperature	HI AL / LO AL
Indoor humidity	HI AL / LO AL
Outdoor temperature	HI AL / LO AL
Outdoor humidity	HI AL / LO AL
Rainfall (daily)	HI AL*
Wind speed	HI AL

HI AL = High alert / LO AL = Low alert

*Daily rainfall since midnight

HI/LO alert setting

1. Press ALERT button until the desired area is selected.
2. Press UP or DOWN button to change the value.
3. Press ALERT button to confirm and continue to the next setting.

Enable/Disable HI/LO Alert

4. Press ALERT button until the desired area is selected.
5. Press ALARM button, to activate the alarm.
6. Press ALERT button to confirm and continue to the next setting.

Note:

7. The unit will automatically exit setting mode in 5 seconds if no button is pressed.
8. When ALERT alarm is on, the area and type of alarm that triggered the alarm will be flashing and the alarm will sound for 2 minutes.
9. Press SNOOZE/LIGHT button when alarm sounds to interrupt the alarm. The alarm will then start again after 2 minutes.

Data clearing

10. Press and hold HISTORY button for approx. 3 seconds.
11. Press UP or DOWN button to choose YES or NO.
12. Press HISTORY button to confirm. This will clear out any rainfall data recorded before.

18 Clima indication (indoor)

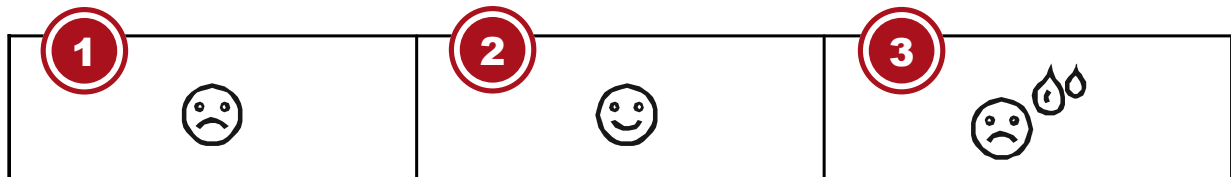

1 too cold

2 comfortable

3 too warm

The clima indication is a pictorial indication based on indoor air temperature and humidity in an attempt to determine comfort level.

Note:

- Comfort indication can vary under the same temperature, depending on the humidity.
- There is no comfort indication when temperature is below 0° C (32° F) or over 60° C (140° F)

19 Data clearing

During installation of the outdoor sensor, the sensor could have been triggered, resulting in erroneous rainfall and wind measurements. After the installation user may clear all the erroneous data from the main unit without a need to reset the clock and re-establish pairing. Simply press and hold the HISTORY button for 10 seconds. This will clear out any data recorded before.

20 Pointing the sensor to the south

The sensor is calibrated to be pointing to North by default. However, in some cases, users may wish to install the product with the arrow pointing towards the South, especially for people living in the Southern hemisphere (e.g. Australia, New Zealand).

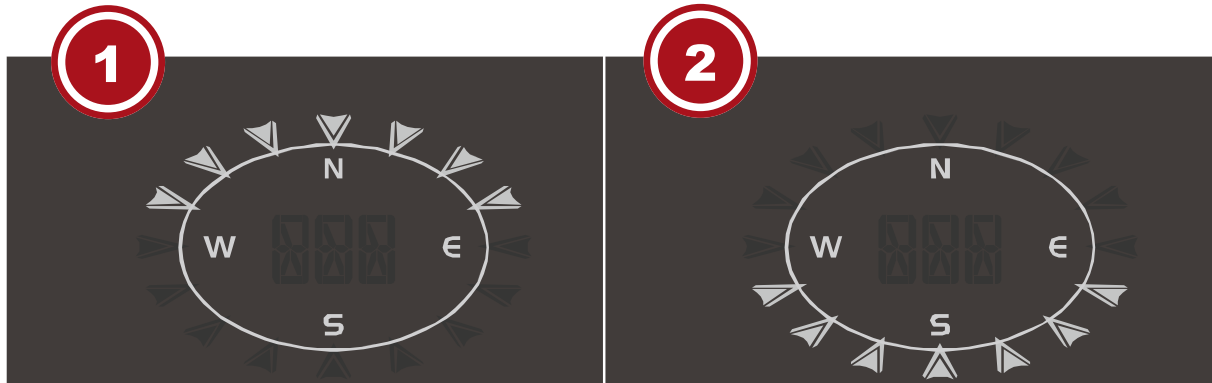

1 Northern hemisphere

2 Southern hemisphere

1. First install the outdoor sensor with its arrow pointing to the south. Please refer to "Installation" chapter for mounting details.
2. Press and hold the WIND button for approx. 8 seconds until the upper part (northern hemisphere) of the compass rose is blinking.
3. Press the UP or DOWN button to change to lower part (southern hemisphere).
4. Press the WIND button to confirm and exit.

Note:

Changing the hemisphere setting will automatically switch the direction of the moon phase on the display.

21 Moon phases

In the Northern hemisphere, the moon waxes from the right. Hence the sun-lit area of the moon moves from right to left in the Northern hemisphere, while in the Southern hemisphere, it moves from left to right. Below are the 2 tables which illustrate how the moon will appear on the main unit.

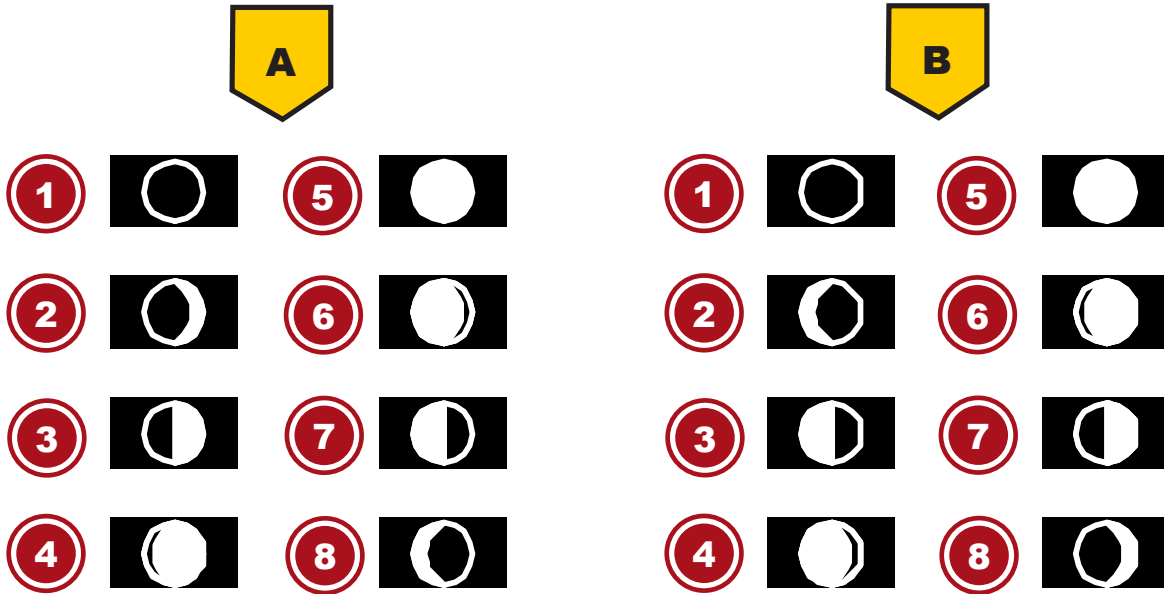

Illustration 3: (A) Northern hemisphere, (B) Southern hemisphere

1 New moon	2 Waxing crescent
3 First quarter	4 Waxing gibbous
5 Full moon	6 Waning gibbous
7 Third quarter	8 Waning crescent

22 Weather Trend

The weather station will calculate a weather trend for the next 12 hours on basis of the measured values.

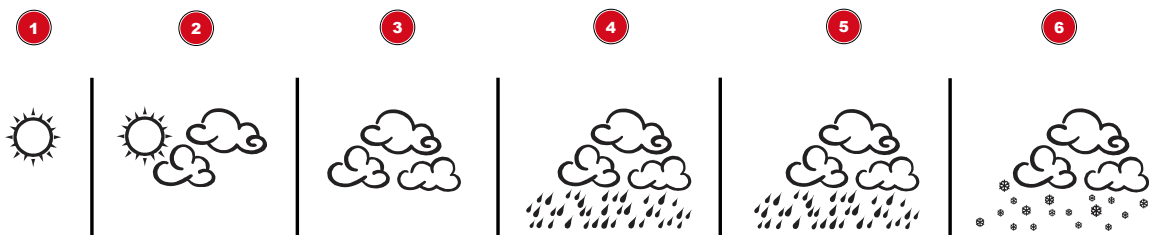

Illustration 4: Weather trend indicators

1 Sunny	2 Partly cloudy
3 Cloudy	4 Rain
5 Storm	6 Snow

23 Barometric / Atmospheric Pressure

Atmospheric Pressure is the pressure at any location on earth, caused by the weight of the column of air above it. One atmospheric pressure refers to the average pressure and gradually decreases as altitude increases. Meteorologists use barometers to measure atmospheric pressure. Since variation in atmospheric pressure is greatly affected by weather, it is possible to forecast the weather by measuring the changes in pressure.

1. Press the BARO button to enter the setting mode.
2. Press the BARO button again, to change the unit between inHg / mmHg / hPa.
3. Press the BARO button for 3 seconds to change between absolute and relative atmospheric pressure.

- ABSOLUTE: the absolute atmospheric pressure of your location.
- RELATIVE: the relative atmospheric pressure based on the sea level.

Set relative atmospheric pressure value



4. Get the atmospheric pressure data of the sea level (it is also the relative atmospheric pressure data of your home area) through the local weather service, internet and other channels.
5. Hold the BARO button for approx. 3 seconds, until ABSOLUTE or RELATIVE flashes.
6. Press the UP or DOWN button to switch to RELATIVE mode.
7. Press the BARO button again, and the number for RELATIVE flashes.
8. Press UP or DOWN button to change the value.
9. Press the BARO button to save and exit the setting mode.

NOTE

10. The default relative atmospheric pressure value is 1013 mb/hPa (29.91 inHg), which refers to the average atmospheric pressure.
11. When you change the relative atmospheric pressure value, the weather indicators will change along with it.
12. The built-in barometer can notice the environmental absolute atmospheric pressure changes. Based on the data collected, it can predict the weather conditions in the forthcoming 12 hours. Therefore, the weather indicators will change according to the detected absolute atmospheric pressure after you operate the clock for 1 hour.
13. The relative atmospheric pressure is based on the sea level, but it will change with the absolute atmospheric pressure changes after operating the clock for 1 hour.

24 Wind speed and direction

Reading the wind direction

Wind direction indicator	Meaning
	Real-time wind direction
	Wind directions appeared in the last 5 minutes (max. 6)

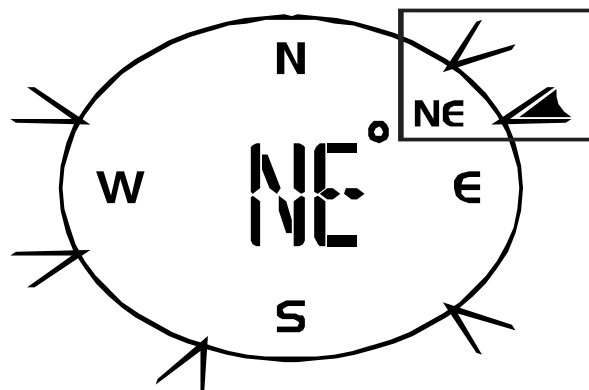

Select display mode

Press the WIND button several times until the desired rate is displayed:

- **AVERAGE:** average of all wind speed numbers recorded in the previous 30 seconds
- **GUST:** highest wind speed (gust) recorded from last reading

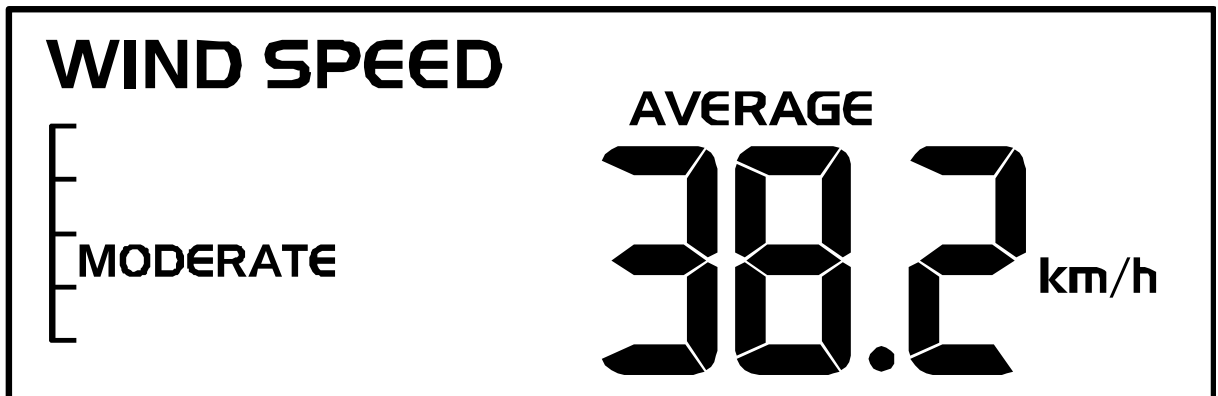

The wind level provides a quick reference on the wind condition and is indicated by a series of text icons:

Wind level	LIGHT	MODERATE	STRONG	STORM
Speed	1 – 19 km/h	20 – 49 km/h	50 – 88 km/h	> 88 km/h

Select wind speed unit

1. Press the WIND button for approx. 3 seconds to enter the setting mode.
2. Press the UP or DOWN button to change the unit between mph (miles per hour), m/s (miles per second), km/h (kilometer per hour) or knots.
3. Press the WIND button to save the settings and exit the setting mode.

25 Beaufort scale

The Beaufort scale is an international scale of wind velocities from 0 (calm) to 12 (Hurricane force).

Beaufort number	Description	Speed
0	calm	< 1 km/h < 1 mph < 1 knots < 0.3 m/s
1	light air	1.1-5.5 km/h 1-3 mph 1-3 knots 0.3-1.5 m/s
2	light breeze	5.6-11 km/h 4-7 mph 1-3 knots 0.3-1.5 m/s
3	gentle breeze	12-19 km/h 8-12 mph 7-10 knots 3.5-5.4 m/s
4	moderate breeze	20-28 km/h 13-17 mph 11-16 knots 5.5-7.9 m/s
5	fresh breeze	29-38 km/h 18-24 mph 17-21 knots 8.0-10.7 m/s
6	strong gale	39-49 km/h 25-30 mph 22-27 knots 10.8-13.8 m/s
7	high wind	50-61 km/h 31-38 mph 28-33 knots 13.9-17.1 m/s

8	gale	62-74 km/h 39-46 mph 34-40 knots 17.2-20.7 m/s
9	strong gale	75-88 km/h 47-54 mph 41-47 knots 20.8-24.4 m/s
10	storm	89-102 km/h 55-63 mph 48-55 knots 24.5-28.4 m/s
11	violent storm	103-117 km/h 64-73 mph 56-63 knots 28.5-32.6 m/s
12	hurricane force	> 118 > 74 mph > 64 knots 32.7 m/s

26 Wind chill factor

Press the INDEX button several times until WIND CHILL is displayed.

Note:

The wind chill factor is based on the common effects of temperature and wind speed. The displayed wind chill is calculated solely from temperature and wind speed and is measured by the outdoor sensor.

27 'Feels like' temperature

The 'feels like' temperature corresponds on the outside temperature perceived by the human body. It is a collective mix of wind chill factor (18°C/64°F or lower) and heat index (26°C/78°F or higher). At temperatures in the range between 18°C/64°F and 26°C/78°F, where both wind and humidity have less influence on the temperature, the unit displays the actual measured outdoor temperature as the 'feels like' temperature.

The following graph illustrates the increasing danger to the human organism when the heat index or wind chill increases.

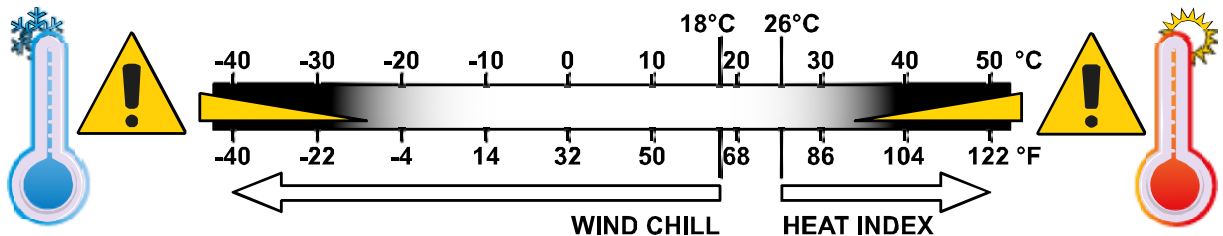

Illustration 5: Proportionality of heat index and wind chill.

28 Heat index

Press the INDEX button several times until HEAT INDEX is displayed.

Heat index	Warning	Meaning
> 55° C (> 130° F)	Extreme danger	Strong risk of dehydration / sun stroke
41° C – 54° C (106° F – 129° F)	Danger	Heat exhaustion likely
33° C – 40° C (91° F – 105° F)	Extreme caution	Possibility of dehydration
27° C – 32° C (80° F – 90° F)	Caution	Possibility of heat exhaustion

Notice:

The perceived temperature is based on the common effects of temperature and humidity. Heat index is only calculated when room temperature is at 27° (80° F) or higher. The displayed perceived temperature is calculated solely from temperature and humidity and is measured by the outdoor sensor.

29 Dew point

Press the INDEX button several times until DEW POINT is displayed.

Note:

The dew point is the temperature below which the water vapor in air at constant barometric pressure condenses into liquid water at the same rate at which it evaporates. The condensed water is called dew when it forms on a solid surface. The dewpoint temperature is calculated from the indoor temperature and humidity measured at the main unit.

30 History record for the past 24 hours

The base station automatically records and displays data of the past 24 hours.

1. Press the HISTORY button to check history records of the last hour.
2. Press the HISTORY button several times to display the history records of the hours 2,3,4,5

31 MAX/MIN Weather data

The base station preserves the MAX/MIN weather data records until the next manual reset. To retrieve the data:

1. Press MAX/MIN button several times to display the stored values one after another.
2. Display order: Outdoor max temperature > Outdoor min temperature > Outdoor max humidity > Outdoor min humidity > Indoor max temperature > Indoor min temperature > Indoor max humidity > Indoor min humidity > Outdoor max wind chill > Outdoor min wind chill > Outdoor max heat index > Outdoor min heat index > max dew point > min dew point > max pressure > min pressure > max average > max gust > max rainfall
3. Press MAX/MIN button for approx. 2 seconds to delete all saved values.

32 Adjusting the display brightness

The display brightness is controlled by the dimmable backlight and can be adjusted to the ambient lighting conditions:

- Move the **[HI/LO/AUTO]** switch to change the display brightness. Order of brightness levels: bright **[HI]** > dark **[LO]** > automatic **[AUTO]**
- **[AUTO]** will automatically adjust the display brightness to the environment via the integrated light sensor on the top of the housing.

NOTICE! The backlight is disabled during the RCC search. In battery mode, the backlight is also disabled but can be enabled temporarily (power saving mode).

- In battery mode, press the SNOOZE/ALARM button to enable the backlight for about 5 seconds.

33 Cleaning and maintenance

- Before cleaning the device, disconnect it from the power supply (remove plug or remove batteries)!

- Only clean the device externally using a dry cloth. Do not use cleaning solution to prevent damage to the electronic parts.

Cleaning the rain collector (sinkhole)

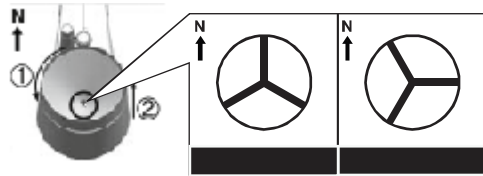

1. Rotate the rain collector by 30° anticlockwise.
2. Gently remove the rain collector
3. Clean and remove any debris or insects.
4. Install all parts when they are fully clean and dried.

Cleaning the thermo/hygro sensor

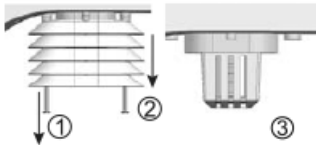

5. Unscrew the 2 screws at the bottom of the radiation shield.
6. Gently pull out the shield.
7. Remove carefully any dirt or insects inside the sensor casing.

Note

The radiation shield comprises different parts inserted one inside another. Two bottom parts are closed. Do not change their order! Do not let the sensors inside get wet!

- Clean the shield with water and remove any dirt or insects.
- Install all the parts back when they are fully clean and dried.

34 Disposal



Dispose of the packaging materials according to its type. Information on proper disposal can be obtained from the municipal waste disposal service provider or environmental agency.



Do not dispose of electronic devices in the household garbage!

According to the European Directive 2012/19/EU on Waste Electrical and Electronic Equipment and its transposition into national law, used electrical equipment must be collected separately and recycled in an environmentally sound manner.



Batteries and rechargeable batteries must not be disposed of with household waste. You are legally obliged to return used batteries and accumulators and can return them after use either at our sales outlet or in the immediate vicinity (e.g. in the trade or in municipal collection points) free of charge.

Batteries and accumulators are marked with a crossed-out dustbin and the chemical symbol of the pollutant, "Cd" stands for cadmium, "Hg" stands for mercury and "Pb" stands for lead.



35 Technical data

Power supply	DC 5V, 600mA power adapter Type:HX075-0500600-AB
Backup battery	3x AAA/LR03, 1.5V
Temperature measuring range	-5°C to 50°C
Dimensions	202 x 138 x 38 mm
Weight	530 g

Table 1: Base unit

Batteries	3x AA/LR6, 1.5V
RF transmission frequency	868 Mhz
RF transmission range	150 m
Maximum transmission power	<25 mW
Temperature measuring range	-40°C to 80°C
Barometer measuring range	540 to 1100hPa
Humidity measuring range	20% to 90% RH
Humidity resolution	1% HR
Precipitation measuring range	0 to 9999 mm (0 to 393.7 inches)
Wind speed measuring range	0 to 112 mph, 50 m / s, 180km / h, 97 knots
Dimensions	343.5 x 393.5 x 136 mm
Weight	673 g

Table 2: Multi-sensor

36 Warranty

The regular warranty period is 2 years and starts on the day of purchase. To benefit from an extended voluntary warranty period as indicated on the gift box, registration on our website is required.

You can consult the full guarantee terms as well as information on extending the guarantee period and details of our services at www.bresser.de/warranty_terms.

37 EC declaration of conformity



Bresser GmbH hereby declares that the radio equipment type with item number 7002550000000 is in compliance with Directive 2014/53/EU. The full text of the EC Declaration of Conformity is available at the following web address: www.bresser.de/download/7002550000000/CE/7002550000000_CE.pdf

38 UKCA declaration of conformity



A "Declaration of Conformity" in accordance with the applicable directives and relevant standards has been issued by Bresser GmbH. The full text of the UKCA Declaration of Conformity is available at the following web address: www.bresser.de/download/7002550000000/UKCA/7002550000000_UKCA.pdf

Inhaltsverzeichnis

1	Impressum	27
2	Gültigkeitshinweis.....	27
3	Zu dieser Anleitung.....	27
4	Allgemeine Sicherheitshinweise.....	28
5	Teileübersicht und Lieferumfang.....	30
6	Display-Anzeigen	32
7	Vor der Inbetriebnahme	33
8	Stromversorgung herstellen	33
9	Gummibeläge anbringen	34
10	Multifunktions-Funksensor montieren und anbringen.....	34
11	Automatische Zeiteinstellung	35
12	Manuelle Zeiteinstellung.....	35
13	Weckrufeinstellung	35
14	Schlummerfunktion.....	36
15	Automatische Messwerteübertragung	36
16	Niederschlag.....	36
17	Höchst-/Tiefstwert-Alarm.....	36
18	Klimaindikator (innen)	37
19	Datenbereinigung.....	38
20	Süd-Ausrichtung des Sensors.....	38
21	Mondphasen	38
22	Wettertrend	39
23	Barometrischer / Atmosphärischer Luftdruck.....	39
24	Windgeschwindigkeit und -richtung	40
25	Beaufort-Skala	41
26	Windkühlfaktor	42
27	Gefühlte Temperatur (Feels like)	42
28	Hitzeindex	42
29	Taupunkt	43
30	Historie-Daten der letzten 24 Stunden	43
31	MAX/MIN Wetterdaten	43
32	Helligkeit der Displayanzeige regulieren	43
33	Reinigung und Wartung.....	44
34	Entsorgung	44

35 Technische Daten.....	45
36 Garantie.....	45
37 EG-Konformitätserklärung	46

1 Impressum

Bresser GmbH
Gutenbergstr. 2
46414 Rhede
Germany
www.bresser.de

Für etwaige Gewährleistungsansprüche oder Serviceanfragen verweisen wir auf die Informationen zu „Garantie“ und „Service“ in dieser Dokumentation. Wir bitten um Verständnis, dass unaufgeforderte Rücksendungen nicht bearbeitet werden können.

Irrtümer und technische Änderungen vorbehalten.

© 2022 Bresser GmbH

Alle Rechte vorbehalten.

Die Reproduktion dieser Dokumentation – auch auszugsweise – in irgendeiner Form (z.B. Fotokopie, Druck, etc.) sowie die Verwendung und Verbreitung mittels elektronischer Systeme (z.B. Bilddatei, Website, etc.) ohne eine vorherige schriftliche Genehmigung des Herstellers ist nicht gestattet.

Die in dieser Dokumentation verwendeten Bezeichnungen und Markennamen der jeweiligen Firmen sind im Allgemeinen in Deutschland, der Europäischen Union und/oder weiteren Ländern waren-, marken- und/oder patentrechtlich geschützt.

2 Gültigkeitshinweis

Diese Dokumentation ist gültig für die Produkte mit den nachfolgend aufgeführten Artikelnummern:
7002550000000

Anleitungsversion: 1222

Bezeichnung dieser Anleitung:

Manual_7002550000000_Comfort-Weather-Center-5in1_en-de_BRESSER_v122022a

Informationen bei Serviceanfragen stets angeben.

3 Zu dieser Anleitung



HINWEIS

Diese Bedienungsanleitung ist als Teil des Gerätes zu betrachten!

Lesen Sie vor der Benutzung des Geräts aufmerksam die Sicherheitshinweise und die Bedienungsanleitung.

Bewahren Sie diese Bedienungsanleitung für die erneute Verwendung zu einem späteren Zeitpunkt auf. Bei Verkauf oder Weitergabe des Gerätes ist die Bedienungsanleitung an jeden nachfolgenden Besitzer/Benutzer des Produkts weiterzugeben.

4 Allgemeine Sicherheitshinweise



GEFAHR

Gefahr eines Stromschlags!

Dieses Gerät beinhaltet Elektronikteile, die über eine Stromquelle (Netzteil und/oder Batterien) betrieben werden. Bei unsachgemäßer Verwendung dieses Produkts besteht die Gefahr eines Stromschlags. Ein Stromschlag kann zu schweren bis tödlichen Verletzungen führen. Beachten Sie daher unbedingt die nachfolgenden Sicherheitsinformationen.

- Lassen Sie Kinder beim Umgang mit dem Gerät nie unbeaufsichtigt! Die Nutzung darf nur, wie in der Anleitung beschrieben, erfolgen, andernfalls besteht die Gefahr eines Stromschlags!
- Unterbrechen Sie die Stromzufuhr, wenn Sie das Gerät nicht benutzen, im Falle einer längeren Betriebsunterbrechung sowie vor allen Wartungs- und Reinigungsarbeiten, indem Sie den Netzstecker ziehen.
- Platzieren Sie Ihr Gerät so, dass es jederzeit vom Stromnetz getrennt werden kann. Die Netzsteckdose sollte sich immer in der Nähe Ihres Geräts befinden und gut zugänglich sein, da der Stecker des Netzkabels als Trennvorrichtung zum Stromnetz dient.
- Um das Gerät vom Stromnetz zu trennen, ziehen Sie immer am Netzstecker und niemals am Kabel!
- Überprüfen Sie das Gerät, die Kabel und Anschlüsse vor Inbetriebnahme auf Beschädigungen.
- Beschädigtes Gerät oder ein Gerät mit beschädigten stromführenden Teilen niemals in Betrieb nehmen! Beschädigte Teile müssen umgehend von einem autorisierten Service-Betrieb ausgetauscht werden.
- Betreiben Sie das Gerät nur in vollkommen trockener Umgebung und berühren Sie das Gerät nicht mit nassen oder feuchten Körperteilen.



GEFAHR

Erstickungsgefahr!

Bei unsachgemäßer Verwendung dieses Produkts besteht Erstickungsgefahr, insbesondere für Kinder. Beachten Sie deshalb unbedingt die nachfolgenden Sicherheitsinformationen.

- Verpackungsmaterialien (Plastiktüten, Gummibänder, etc.) von Kindern fernhalten! Es besteht Erstickungsgefahr!
- Dieses Produkt beinhaltet Kleinteile, die von Kindern verschluckt werden können! Es besteht Erstickungsgefahr!



GEFAHR

Explosionsgefahr!

Bei unsachgemäßer Verwendung dieses Produkts besteht Explosionsgefahr. Beachten Sie unbedingt die nachfolgenden Sicherheitsinformationen, um eine Explosion zu vermeiden.

- Setzen Sie das Gerät keinen hohen Temperaturen aus. Benutzen Sie nur das mitgelieferte Netzteil oder die empfohlenen Batterien. Gerät und Batterien nicht kurzschließen oder ins Feuer werfen! Durch übermäßige Hitze und unsachgemäße Handhabung können Kurzschlüsse, Brände und sogar Explosionen ausgelöst werden!



HINWEIS

Gefahr von Sachschäden!

Bei unsachgemäßer Handhabung können das Gerät und/oder die Zubehörteile beschädigt werden. Verwenden Sie das Gerät deshalb nur entsprechend den nachfolgenden Sicherheitsinformationen.

- Bauen Sie das Gerät nicht auseinander! Wenden Sie sich im Falle eines Defekts an Ihren Fachhändler. Er nimmt mit dem Service-Center Kontakt auf und kann das Gerät ggf. zwecks Reparatur einschicken.
- Setzen Sie das Gerät keinen hohen Temperaturen aus und schützen Sie es vor Wasser und hoher Luftfeuchtigkeit.
- Gerät nicht in Wasser tauchen!
- Setzen Sie das Gerät keinen Erschütterungen aus.
- Verwenden Sie für dieses Gerät nur Zubehör- und Ersatzteile die den technischen Angaben entsprechen.
- Nur die empfohlenen Batterien verwenden. Schwache oder verbrauchte Batterien immer durch einen komplett neuen Satz Batterien mit voller Kapazität ersetzen. Keine Batterien unterschiedlicher Marken, Typen oder mit unterschiedlich hoher Kapazität verwenden. Batterien aus dem Gerät entfernen wenn es längere Zeit nicht benutzt wird.
- Verwenden Sie keine wieder aufladbaren Batterien (Akkus).



HINWEIS

Gefahr von Spannungsschäden!

Für Spannungsschäden in Folge falsch eingelegter Batterien oder durch die Nutzung eines nicht geeigneten Netzteils übernimmt der Hersteller keine Haftung!

5 Teileübersicht und Lieferumfang



Abb. 1: Teileübersicht für Basisstation (oben) und Funksensor (unten)

- | | |
|--|--|
| 1 BARO-Taste (Wechsel zwischen Anzeige in hPa, InHg oder mmHg sowie Wahl der Luftdruckart) | 2 WIND-Taste (Wechsel zwischen Mittelwert und aktueller Böe) |
| 3 RAIN-Taste (Wechsel zwischen Tages-, Wochen- oder Monats-Niederschlagsmenge) | 4 ALARM/SNOOZE-Taste (Schlummerfunktion) |
| 5 MAX/MIN-Taste (Wechsel zwischen Höchst-, Tiefst- oder aktueller Wertanzeige) | 6 HISTORY-Taste (Messwerte der letzten 24 Stunden abrufen) |

7 INDEX-Taste (Wechsel zwischen Taupunkt-, Wärmeindex- und Kälteindex-Anzeige)	8 Display
9 Aufhängevorrichtung	10 Adapter für Aufhängevorrichtung
11 DOWN-Taste (Wertänderung abwärts)	12 UP-Taste (Wertänderung aufwärts)
13 RESET-Knopf (alle Einstellungen zurücksetzen)	14 RCC-Knopf (Zeitsignal-Empfang initiieren)
15 SENSOR-Knopf (Empfang der Daten vom Funksensor initiieren)	16 °C/°F-Schalter (Wechsel zwischen Anzeige in °C oder °F)
17 HI/LO/AUTO-Schalter (Anzeigeelligkeit)	18 Stromausgangskabel
19 TIME SET-Taste	20 ALARM-Taste
21 ALERT-Taste	22 Batteriefachabdeckung (Basisgerät)
23 S Batteriefach (Basisgerät)	24 DC-Anschlussbuchse für Hohlstecker
25 DC-Netzadapter mit EU-Netzstecker	26 DC-Hohlstecker
27 Trichter (Messung der Niederschlagsmenge)	28 Antenne
29 Dosenlibelle (waagerechte Ausrichtung)	30 Windrad (Windgeschwindigkeitsmessung)
31 Windfahne (Windrichtungsmessung)	32 Strahlenschutz
33 Montagestab	34 Montagefuß
35 Öffnung für vertikale Montage	36 Rohrschelle
37 Befestigungsschraube	38 Befestigungsschraube mit Mutter
39 Öffnung für horizontale Montage	40 Batteriefachabdeckung (Funksensor)
41 Befestigungsschraube (Batteriefachabdeckung)	42 RESET-Taste (alle Einstellungen zurücksetzen)
43 Öffnung im Sensorkopf für den Montagestab	44 Funktionsleuchte (Funksensor)
45 Batteriefach (Funksensor)	46 Dichtungsring

Lieferumfang

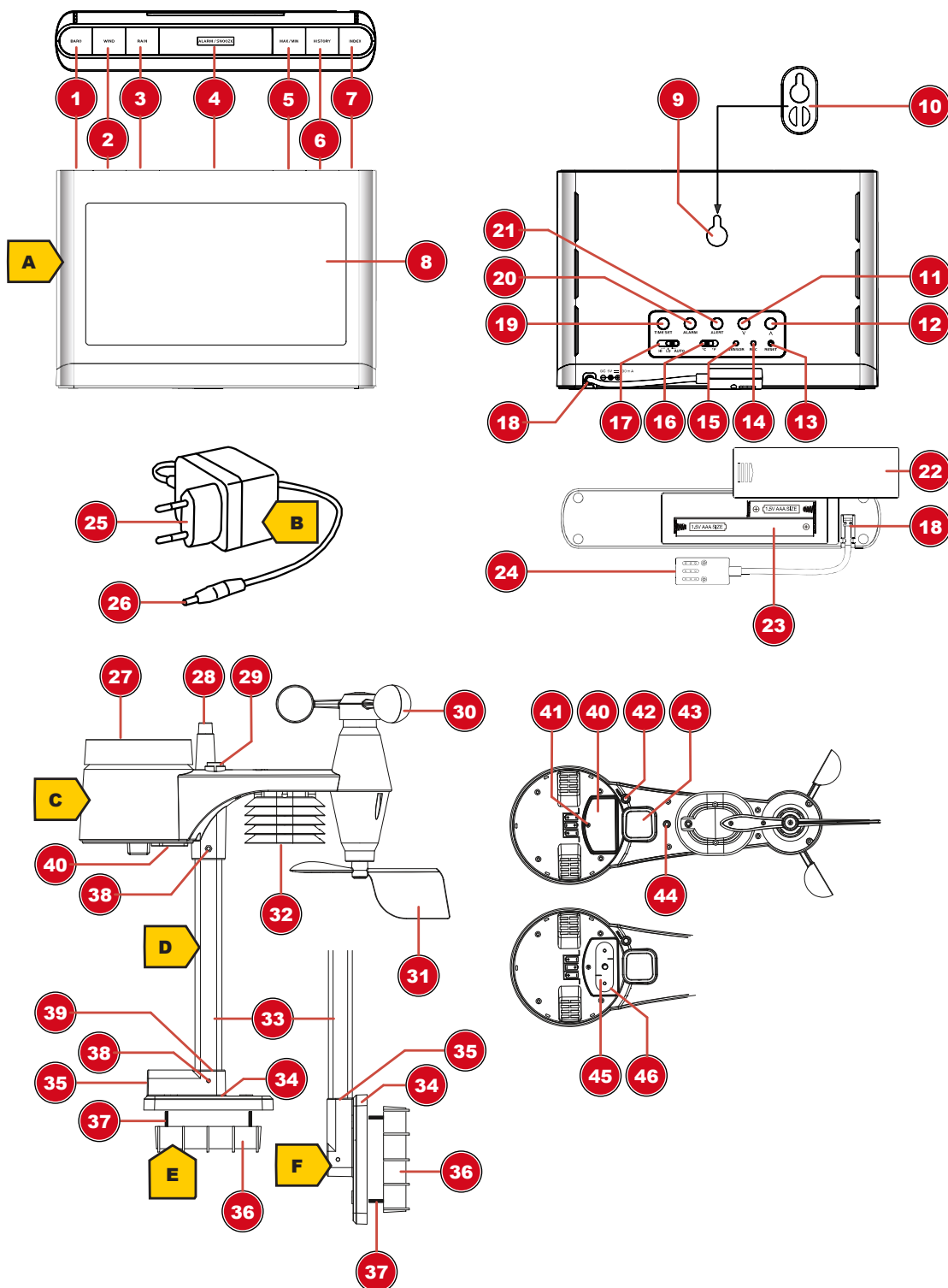
Basisgerät (A), Netzteil (B), Funksensor (C), Montagestab mit 2 Schrauben und 2 Muttern (D), Rohrschelle mit 4 Schrauben und 4 Muttern (E), Montagefuß (F)

Erforderliche Batterien (nicht im Lieferumfang enthalten):

Station: 3 Stck. Micro-Batterien (1.5V, Typ AAA/LR03); Sensor: 3 Stck. Mignon-Batterien (1.5V, Typ AA/LR6)

Außerdem erforderlich (nicht im Lieferumfang enthalten):

Kleiner Kreuzschraubendreher, 4 Holzschrauben

6 Display-Anzeigen



Abb. 2: Display-Anzeigen für die Basisstation

1 Wochentag	2 Luftdruck (hPa, inHg oder mmHg)
3 AM/PM-Information im 12-Stunden-Zeitmodus	4 Aktuelle Uhrzeit (Stunden)
5 Aktuelle Uhrzeit (Minuten)	6 Aktuelle Uhrzeit (Sekunden)
7 Symbol für das Funksignal	8 Alarm-Symbol (Glocke)
9 Mondphase	10 Aktuelle Windrichtung
11 Klimaindikator (innen) (zu kalt, optimal, zu warm)	12 Alarm-Symbol für hohe (HI AL) oder niedrige (LO AL) Luftfeuchtigkeit (innen)
13 Monat	14 Tag
15 Luftfeuchtigkeitswert (innen)	16 Temperaturwert (innen)
17 Temperatureinheit (°C oder °F wählbar)	18 Alarm-Symbol für hohe (HI AL) oder niedrige (LO AL) Luftfeuchtigkeit (außen)
19 Luftfeuchtigkeitswert (außen)	20 Temperaturwert (außen)
21 Indikator für die Signalstärke	22 Windgeschwindigkeitswert: Mittelwert (AVERAGE) oder letzte Böe (GUST)
23 Hitzeindex	24 Beaufort-Skala
25 Alarm-Symbol für hohe (HI AL) Windgeschwindigkeit	26 Windgeschwindigkeitsskala
27 Graph zur Darstellung der Niederschlags- und Luftdruck-Historie (24 Stunden)	28 Aktueller Luftdruck
29 Grafische Wettertrend-Anzeige	

7 Vor der Inbetriebnahme

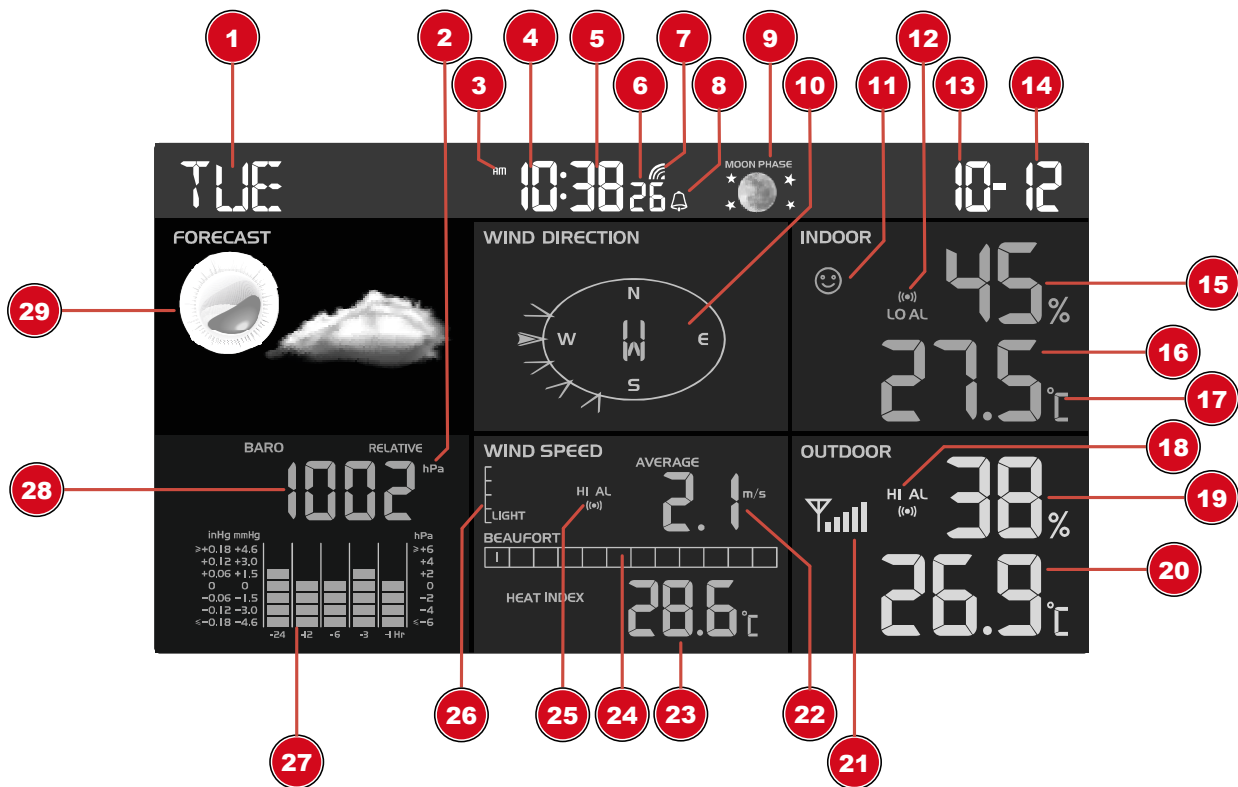

HINWEIS

Vermeidung von Verbindungsstörungen!

Um Verbindungsstörungen zwischen den Geräten zu vermeiden, sind die folgenden Punkte bei der Inbetriebnahme zu beachten.

1. Basisgerät (Empfänger) und Sensor (Sender) so nah wie möglich nebeneinander stellen/legen.
2. Stromversorgung für das Basisgerät herstellen und warten bis die Innentemperatur angezeigt wird.
3. Stromversorgung für den Sensor herstellen.
4. Basisgerät und Sensor innerhalb des effektiven Übertragungsbereichs aufstellen/betreiben.
5. Sicherstellen, dass Basisgerät und Funksensor auf den gleichen Kanal eingestellt sind.

Bei einem Batteriewechsel stets die Batterien sowohl im Basisgerät als auch im Sensor entfernen und in richtiger Reihenfolge wieder neu einsetzen, damit die Funkverbindung erneut aufgebaut werden kann. Wird eines der beiden Geräte über einen Netzstromanschluss betrieben, so muss auch für dieses bei einem Batteriewechsel kurzzeitig die Stromverbindung getrennt werden. Werden z.B. nur die Batterien im Sensor ausgetauscht, kann das Signal anschließend gar nicht oder nicht mehr korrekt empfangen werden.

Beachten Sie, dass die tatsächliche Reichweite von den jeweils verwendeten Baumaterialien der Gebäude sowie der jeweiligen Position der Basiseinheit und des Außensensors abhängt. Durch externe Einflüsse (diverse Funksender und andere Störquellen) kann sich die mögliche Reichweite stark verringern. In solchen Fällen empfehlen wir, sowohl für das Basisgerät als auch den Außensensor andere Standorte zu suchen. Manchmal reicht schon ein Verschieben um wenige Zentimeter!

8 Stromversorgung herstellen

Basisgerät

1. DC-Stecker in die Anschlussbuchse am Basisgerät stecken.
2. Netzstecker in die Steckdose stecken.
3. Das Gerät wird direkt mit Strom versorgt.
4. Warten bis Innentemperatur auf dem Basisgerät angezeigt wird.

HINWEIS! Für einen dauerhaften Betrieb wird die Stromversorgung über Netzstrom empfohlen. Alternativ ist auch ein Betrieb mittels Batterien möglich (permanente Hintergrundbeleuchtung nicht aktiv). Dazu folgendermaßen vorgehen:

5. Batteriefachdeckel entfernen.
6. Batterien in das Batteriefach einsetzen. Dabei die korrekte Ausrichtung der Batteriepole (+/-) beachten.
7. Batteriefachdeckel wieder aufsetzen.
8. Warten bis Innentemperatur auf dem Basisgerät angezeigt wird.

HINWEIS! Beim Wechsel der Stromversorgungsart (Netzstrom oder Batterien) wird die Stromversorgung technisch bedingt kurzzeitig unterbrochen. Dabei gehen alle zuvor vorgenommenen Einstellungen verloren.

Funksensor

9. Schraube am Batteriefachdeckel mit einem geeigneten Kreuzschraubendreher entfernen und Batteriefachdeckel abnehmen.

HINWEIS! Beim Abnehmen des Batteriefachdeckels darauf achten, dass der schmale Dichtungsring nicht versehentlich verloren geht. Er dient als wichtiger Schutz vor eindringendem Wasser und haftet häufig am Batteriefachdeckel.

10. Batterien in das Batteriefach einsetzen. Dabei die korrekte Ausrichtung der Batteriepole (+/-) beachten.
11. RESET-Taste drücken. Die Funktionsleuchte leuchtet kurz auf.
12. Dichtungsring auf den Rand des Batteriefachs auflegen.
13. Batteriefachdeckel wieder aufsetzen und anschrauben.

9 Gummibeläge anbringen

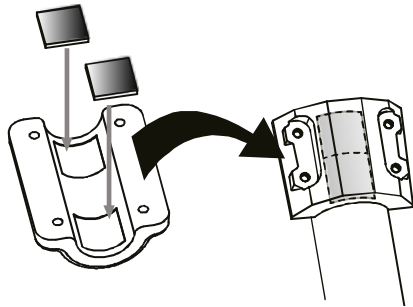

Die mitgelieferten selbstklebenden Gummibeläge an den Rohrschellen wie abgebildet anbringen, um einen festeren Sitz der Montagegange zu gewährleisten.

10 Multifunktions-Funksensor montieren und anbringen

Abhängig vom gewünschten Standort kann der Funksensor auf verschiedene Weise montiert werden.

HINWEIS! Bei der Montage stets darauf achten, dass sich der obere Teile der Windfahne mindestens 1,5 Meter über dem Erdboden befindet. Beim Anbringen mithilfe der Dosenlibelle im Sensorkopf für eine absolut waagerechte Position sorgen. Das Windrad muss stets nach Norden zeigen.

Montage an einem vertikal oder horizontal ausgerichteten Holzelement

1. Ein Ende des Montagestabes in die Öffnung unterhalb des Sensorkopfes stecken.
2. Eine Schraube durch die Bohrung schieben und auf der anderen Seite die Mutter aufsetzen. Die Schraubverbindung handfest anziehen.
3. Je nach gewünschter Ausrichtung das andere Ende des Montagestabes in die Öffnung des Montagefußes für eine horizontale oder für eine vertikale Montage stecken.
4. Eine weitere Schraube die Bohrung des Montagefußes schieben und auf der anderen Seite die Mutter aufsetzen. Die Schraubverbindung handfest anziehen.
5. Die Unterseite des Montagefußes auf das Holzelement setzen und mit 4 geeigneten Holzschrauben anschrauben.

Montage an einem vertikal oder horizontal ausgerichteten Rohr

6. Die Schritte 1 bis 4 wie zuvor ausführen.
7. Die Unterseite des Montagefußes auf das Rohr aufsetzen und die Rohrschelle von der anderen Seite gegen das Rohr drücken.
8. Die 4 Schrauben durch die Bohrungen des Montagefußes und auf der anderen Seite durch die Bohrungen der Rohrschelle stecken.
9. Die 4 Muttern aufsetzen und die Schraubverbindungen handfest anziehen.

11 Automatische Zeiteinstellung

Nachdem die Stromversorgung hergestellt wurde, sucht das Gerät automatisch nach dem Funksignal. Es dauert etwa 3-8 Minuten bis dieser Prozess abgeschlossen ist.

Bei korrektem Empfang des Funksignals werden Datum und Uhrzeit automatisch eingestellt und das Empfangssymbol wird angezeigt.

HINWEIS! Während des Funksignalempfangs wird die Hintergrundbeleuchtung in den gedimmten Modus versetzt und bei abgeschlossenem Signalempfang wieder in den normalen Modus zurückversetzt.

Wird kein Funksignal empfangen, folgendermaßen vorgehen:

Wird kein Funksignal empfangen, folgendermaßen vorgehen:

1. RCC-Taste am Basisgerät drücken bis das Symbol für das Funksignal blinkt.
2. Wird weiterhin kein Funksignal empfangen, muss die Zeiteinstellung manuell vorgenommen werden.

12 Manuelle Zeiteinstellung

Um Uhrzeit/Datum manuell einzustellen, deaktivieren Sie zunächst den Empfang des Zeitsignals, indem Sie etwa 8 Sekunden die RCC-Taste drücken.

1. TIME SET-Taste ca. 3 Sekunden drücken um in den Zeiteinstellungsmodus zu gelangen.
2. Die einzustellenden Ziffern blinken.
3. UP- oder DOWN-Taste drücken, um den Wert zu verändern.
4. TIME SET-Taste drücken, um die Eingabe zu bestätigen und zur nächsten Einstellung zu wechseln.
5. Reihenfolge der Einstellungen: 12-/24-Stunden-Modus > Stunden > Minuten > Jahr > Monat > Tag > Zeitversatz > Sprache > Sommer-/Winterzeit (DST)
6. TIME SET-Taste abschließend drücken, um Einstellungen zu speichern und den Einstellungsmodus zu verlassen.

13 Weckrufeinstellung

Wecker (und Frostwarnung) ein-/ausschalten

1. Drücken Sie die ALARM-Taste, um die Weckzeit anzuzeigen
2. Drücken Sie die ALARM-Taste erneut, um die Weckzeit zu aktivieren.
3. Drücken Sie die ALARM-Taste ein weiteres mal, um die Weckzeit mit Frostwarnung zu aktivieren.
4. Mit aktivierter Frostwarnung ertönt der Alarm 30 Minuten früher, wenn die Außentemperatur unter -3°C fällt.
5. Um Wecker und Frostwarnung zu deaktivieren, drücken Sie die ALARM-Taste so oft, bis die Alarm-Symbole nicht mehr angezeigt werden.

Weckzeit einstellen

6. ALARM-Taste ca. 2 Sekunden drücken um in den Weckzeiteinstellungsmodus zu gelangen.
7. Die einzustellenden Ziffern blinken.
8. UP- oder DOWN-Taste drücken, um den Wert zu verändern.
9. ALARM-Taste drücken, um die Eingabe zu bestätigen und zur nächsten Einstellung zu wechseln.
10. Reihenfolge der Einstellungen: Stunden > Minuten
11. ALARM-Taste abschließend drücken, um Einstellungen zu speichern und den Einstellungsmodus zu verlassen.

14 Schlummerfunktion





1. Bei Ertönen des Weckrufs die ALARM/SNOOZE-Taste drücken, um die Schlummerfunktion zu aktivieren. Weckruf ertönt erneut nach 5 Minuten.
2. Beim Ertönen des Weckrufs ALARM- Taste drücken oder ALARM/SNOOZE- Taste für ca. 3 Sekunden drücken. um den Weckruf bis zum erneuten Erreichen der eingestellten Weckzeit auszu-setzen.
3. Wird keine Taste gedrückt, schaltet sich der Weckruf automatisch nach 2 Minuten ab.

15 Automatische Messwerteübertragung

Sobald die Stromversorgung hergestellt wurde, beginnt die Basisstation mit der Anzeige der Messwerte für den Innenbereich. Die ersten vom Außensensor empfangenen Messwerte werden innerhalb von etwa 3 Minuten nach Inbetriebnahme angezeigt.

16 Niederschlag

Die Basisstation zeigt die Niederschlagsmenge in Millimeter oder Inch an, die über einen Zeitraum angesammelt wurde, basierend auf der aktuellen Niederschlagsrate.

			
Rainfall rate	Daily rainfall	Weekly rainfall	Monthly rainfall

Anzeige-Modus wählen

Drücken Sie die RAIN-Taste mehrmals bis der gewünschte Zeitraum auf dem Display angezeigt wird:

RATE	Gegenwärtiger Niederschlag der letzten Stunde
DAILY	Gesamter Niederschlag des aktuellen Tages, gemessen ab Mitternacht
WEEKLY	Gesamter Niederschlag der aktuellen Woche
MONTHLY	Gesamter Niederschlag des aktuellen Monats

Maßeinheit wählen (Millimeter oder Zoll)

1. Drücken Sie die RAINFALL-Taste für ca. 3 Sekunden um in die Einstellung für die Einheit zu gelangen.
2. Drücken Sie die UP- oder DOWN-Taste um zwischen mm (Millimeter) und in (Zoll) zu wechseln.
3. RAINFALL-Taste abschließend drücken, um Einstellungen zu speichern und den Einstellungsmodus zu verlassen.

17 Höchst-/Tiefstwert-Alarm

Mit dem Höchst-/Tiefstwert-Alarm (HI/LO) AL) können Sie sich über veränderte Wetterbedingungen informieren. Einmal aktiviert, ertönt ein Alarmsignal und die Signalleuchte blinkt, sobald ein eingestellter Wert erreicht wird. Unterstützte Bereiche und Alarmtypen:

Bereich	Verfügbare Alarm-Typ
Innentemperatur	HI AL / LO AL
Luftfeuchtigkeit (innen)	HI AL / LO AL
Außentemperatur	HI AL / LO AL
Luftfeuchtigkeit (außen)	HI AL / LO AL
Niederschlag (täglich)	HI AL*

HI AL = Höchstwert-Alarm / LO AL = Tiefstwert-Alarm

*Niederschlag des aktuellen Tages seit Mitternacht

Höchst-/Tiefstwert-Alarm einstellen

1. ALERT-Taste drücken bis der gewünschte Bereich angezeigt wird.
2. UP- oder DOWN-Taste drücken, um den Wert zu verändern.
3. ALERT-Taste drücken, um die Eingabe zu bestätigen und zur nächsten Einstellung zu wechseln.

Höchst-Tiefstwert-Alarm ein-/ausschalten

4. ALERT-Taste drücken bis der gewünschte Bereich angezeigt wird.
5. ALARM-Taste drücken, um den Alarm zu aktivieren.
6. ALERT-Taste drücken, um die Eingabe zu bestätigen und zur nächsten Einstellung zu wechseln.

Hinweis:

7. Die Basisstation schließt den Einstellungsmodus automatisch, wenn 5 Sekunden lang keine Taste betätigt wurde.
8. Bei der Alarmauslösung blinkt die Anzeige des Bereichs, für den der Alarm ausgelöst wurde, und der Alarm ertönt für etwa 2 Minuten.
9. Beim Ertönen des Alarms können Sie die SNOOZE/LIGHT-Taste drücken, um den Weckalarm zu unterbrechen. Der Alarm ertönt dann nach 2 Minuten erneut.

Datenbereinigung

10. HISTORY-Taste für ca. 3 Sekunden drücken.
11. UP- oder DOWN-Taste drücken, um YES oder NO auszuwählen.
12. HISTORY-Taste drücken, um die Eingabe zu bestätigen. Damit werden die bisher aufgezeichneten Niederschlagsdaten gelöscht.

18 Klimaindikator (innen)

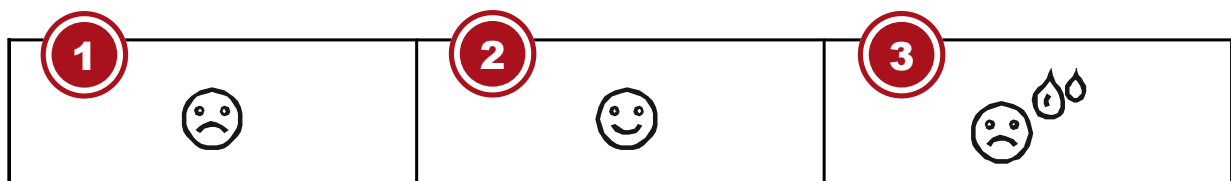

1 Zu kalt

2 Optimal

3 Zu warm

Der Klimaindikator ist eine bildliche Anzeige, die auf der Innenlufttemperatur und -luftfeuchtigkeit basiert, um das Komfortniveau zu bestimmen.

Hinweis:

- Die Komfortanzeige kann bei gleicher Temperatur unterschiedlich ausfallen, abhängig von der Luftfeuchtigkeit.
- Es gibt keine Komfortanzeige, wenn die Temperatur unter 0 ° C oder über 60 ° C liegt.

19 Datenbereinigung

Während der Einrichtung des Außensensors kann der Sensor möglicherweise ausgelöst werden. Dies kann fehlerhafte Messwerte für Niederschlag und Wind zur Folge haben. In diesem Fall sollten Sie die fehlerhaften Werte löschen. Dafür müssen Sie aber keinen Reset durchführen und die Verbindung erneut herstellen. Halten Sie einfach die HISTORY-Taste etwa 10 Sekunden gedrückt. Damit werden alle bisherigen Messdaten gelöscht.

20 Süd-Ausrichtung des Sensors

Der Außensensor ist standardmäßig auf die Nord-Ausrichtung eingestellt. Manche Benutzer wünschen eine südliche Pfeilausrichtung, wenn Sie beispielsweise auf der südlichen Halbkugel leben (z.B. in Australien oder Neuseeland).

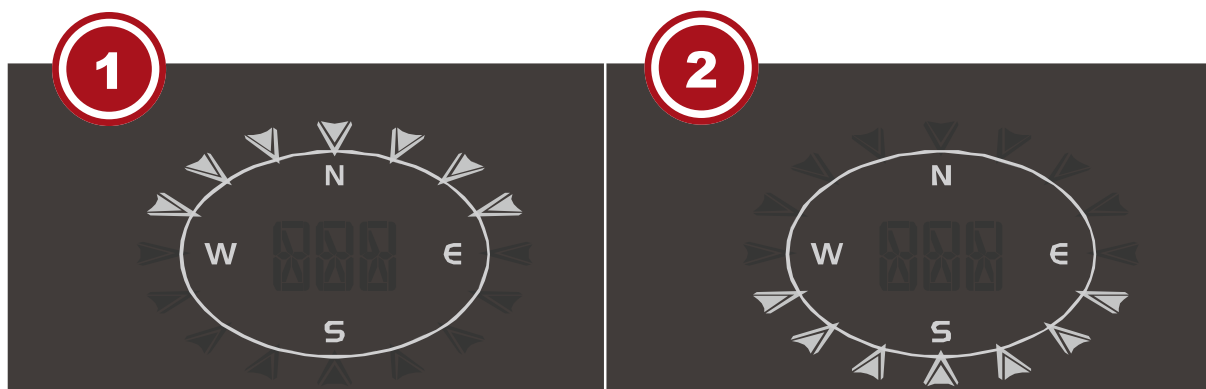

1 Nördliche Halbkugel

2 Südliche Halbkugel

1. Installieren Sie den Außensensor so, dass der oberhalb aufgedruckte Pfeil in Richtung Süden zeigt. Verfahren Sie sonst wie im Absatz „Montage“ beschrieben).
2. Halten Sie die WIND-Taste etwa 8 Sekunden gedrückt bis die Pfeile im oberen Teil der Windrose (nördliche Halbkugel) blinken.
3. Drücken Sie die UP- oder DOWN-Taste, um die Pfeilausrichtung umzukehren (südliche Halbkugel).
4. Drücken Sie die WIND-Taste um zu bestätigen.

Hinweis:

Mit dem Ändern der Himmelsausrichtung erfolgt automatisch auch die umgekehrte Einstellung der Mondphasen.

21 Mondphasen

Im Bereich der nördlichen Halbkugel wächst der Mond von rechts an. Dies ist so, weil die von der Sonne angestrahlte Seite des Mondes auf der Nordhalbkugel von rechts nach links wandert. Auf der Südhalbkugel hingegen wandert diese von links nach rechts. In den beiden nachfolgenden Tabellen sind die Darstellungen der Mondphasen dargestellt.



Abb. 3: (A) Nördliche Halbkugel, (B) Südliche Halbkugel

1 Neumond	2 Zunehmender Sichelmond
3 Erstes Viertel	4 Zunehmender Mond
5 Vollmond	6 Abnehmender Mond
7 Letztes Viertel	8 Abnehmender Sichelmond

22 Wettertrend

Aus den gemessenen Werten wird ein Wettertrend für die nächsten 12 Stunden errechnet und folgendermaßen grafisch dargestellt:

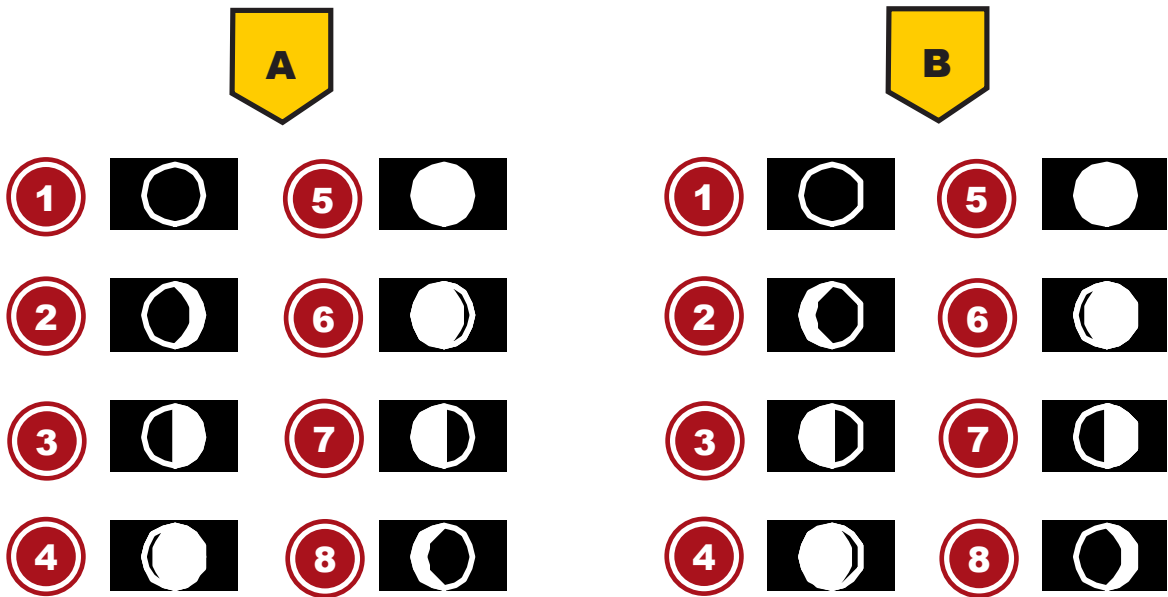

Abb. 4: Symbole der Wettertrendanzeige

1 Sonnig	2 Teilweise bewölkt
3 Bewölkt	4 Regen
5 Stürmisch	6 Schnee

23 Barometrischer / Atmosphärischer Luftdruck

Der atmosphärische Druck (nachfolgend „Luftdruck“ genannt) ist der Druck an jedem Ort der Erde, der durch das Gewicht der Luftschicht darüber begründet ist. Der Luftdruck steht im Verhältnis zum durchschnittlichen Druck und fällt mit steigender Höhe allmählich ab. Meteorologen benutzen Barometer zur Messung des Luftdrucks. Weil das Wetter in hohem Maße von der Veränderung des Luftdrucks abhängt, ist es möglich aus den gemessenen Luftdruckveränderungen eine Wetterprognose zu erstellen.

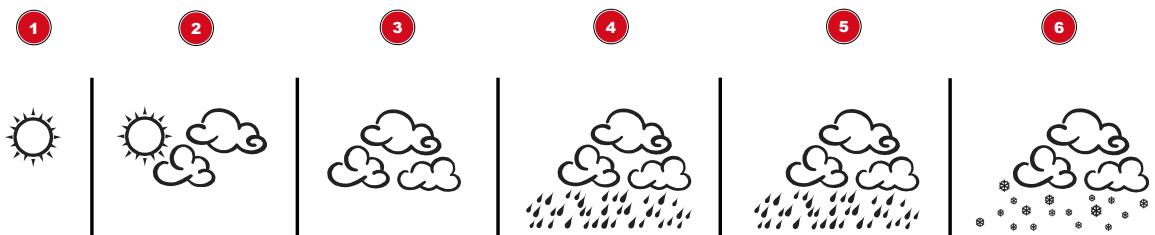
1. Drücken Sie die BARO-Taste, um in die Einstellung für die Einheit zu gelangen.
2. Drücken Sie die BARO-Taste erneut, um die Einheit zwischen InHg / mmHg / hPa zu ändern.
3. Drücken Sie die BARO-Taste für ca. 3 Sekunden, um zwischen absolutem und relativem Luftdruck zu wählen:

- ABSOLUTE: Absoluter Luftdruck an Ihrem gegenwärtigen Standort
- RELATIVE: Relativer Luftdruck, basierend auf dem Meeresspiegel (N.N.)

Relativen atmosphärischen Druck einstellen



4. Bringen Sie den Wert für den Luftdruck über dem Meeresspiegel (entspricht auch dem relativen Luftdruck Ihres Standortes) über den lokalen Wetterdienst, das Internet oder andere Quellen in Erfahrung.
5. Halten Sie die BARO-Taste für etwa 3 Sekunden gedrückt bis ABSOLUTE oder RELATIVE blinkt.
6. Drücken Sie die UP- oder DOWN-Taste, um in den RELATIVE-Modus zu wechseln.
7. Drücken Sie die BARO-Taste, der Zahlenwert für RELATIVE blinkt.
8. Drücken Sie die UP- oder DOWN-Taste, um den Wert zu ändern.
9. Drücken Sie die BARO-Taste abschließend, um die Einstellungen zu speichern und den Einstellungsmodus zu verlassen.

HINWEIS

10. Der voreingestellte Wert für den relativen Luftdruck beträgt 1013 mbar/hPa (29.91 inHg), der im Verhältnis zum Durchschnittswert für den Luftdruck steht.
11. Wenn Sie den Wert für den relativen Luftdruck ändern, werden sich dadurch auch die Wetteranzeigen ändern.
12. Der eingebaute Barometer registriert umgebungsbedingte Veränderungen des absoluten Luftdrucks. Basierend auf den gesammelten Daten kann so eine Prognose für die Wetterbedingungen in den kommenden 12 Stunden erstellt werden. Hierzu wechseln die Wetterindikatoren entsprechend dem ermittelten absoluten Luftdruck bereits nach einer Stunde Betriebszeit.
13. Der relative Luftdruck basiert auf dem Meeresspiegel, jedoch auch er ändert sich mit Veränderungen des absoluten Luftdrucks nach einer Stunde Betriebszeit.

24 Windgeschwindigkeit und -richtung

Windrichtung ablesen

Anzeige	Windrichtung	Bedeutung
		Aktuelle Windgeschwindigkeit
		Windrichtungen der letzten 5 Minuten (max. 6)

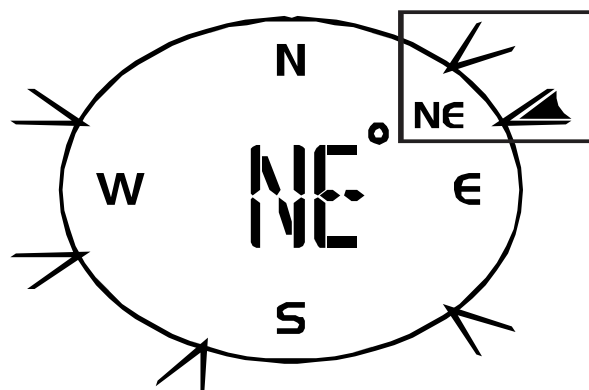

Anzeige-Modus wählen

Drücken Sie die WIND-Taste mehrmals bis die gewünschte Rate auf dem Display angezeigt wird:

- **AVERAGE:** Durchschnittliche Windgeschwindigkeit, errechnet aus allen Geschwindigkeiten der letzten 30 Sekunden
- **GUST:** Stärkste Windböe seit der letzten Aufzeichnung

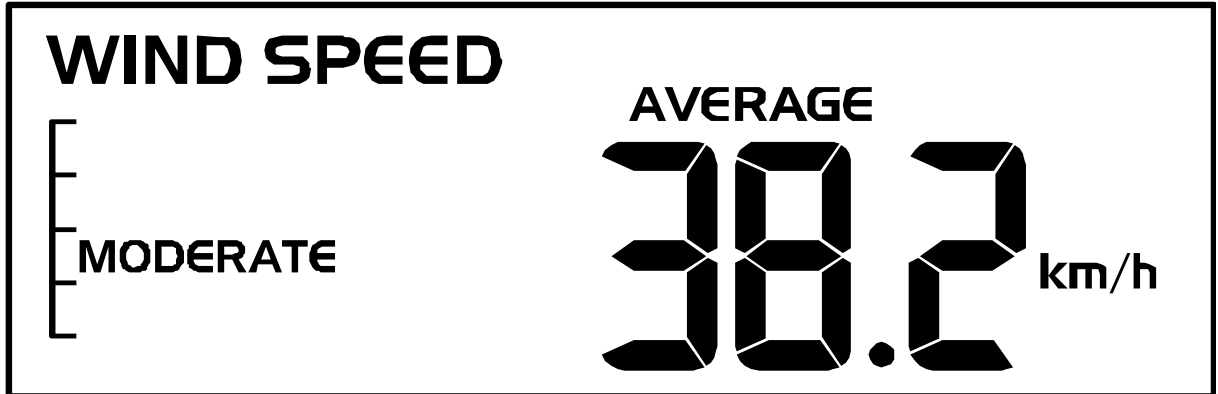

Eine schnelle Übersicht über die gegenwärtigen Windbedingungen wird durch folgende Textinformationen dargestellt:

Windbedingung	Leicht (LIGHT)	Mäßig (MODERATE)	Stark (STRONG)	Stürmisch (STORM)
Geschwindigkeit	1 – 19 km/h	20 – 49 km/h	50 – 88 km/h	> 88 km/h

Maßeinheit für die Windgeschwindigkeit wählen

1. WIND-Taste für ca. 3 Sekunden drücken um in den Einstellungsmodus zu gelangen.
2. UP- oder DOWN-Taste drücken um mph (Meilen pro Stunde), m/s (Meter pro Stunde), km/h (Kilometer pro Stunde) oder knots (Knoten) zu wählen.
3. WIND-Taste drücken um die Einstellung zu speichern und den Einstellungsmodus zu verlassen.

25 Beaufort-Skala

Die Beaufort-Skala ist eine internationale Skala zur Klassifizierung der Windgeschwindigkeit von 0 (windstill) bis 12 (Orkan-Stärke).

Beaufort-Nummer	Beschreibung	Geschwindigkeit
0	windstill	< 1 km/h < 1 mph < 1 knots < 0.3 m/s
1	leichter Zug	1.1-5.5 km/h 1-3 mph 1-3 knots 0.3-1.5 m/s
2	leichte Brise	5.6-11 km/h 4-7 mph 1-3 knots 0.3-1.5 m/s
3	schwache Brise	12-19 km/h 8-12 mph 7-10 knots 3.5-5.4 m/s
4	mäßige Brise	20-28 km/h 13-17 mph 11-16 knots 5.5-7.9 m/s
5	frische Brise	29-38 km/h 18-24 mph 17-21 knots 8.0-10.7 m/s
6	starker Wind	39-49 km/h 25-30 mph

		22-27 knots 10.8-13.8 m/s
7	steifer Wind	50-61 km/h 31-38 mph
8	stürmischer Wind	28-33 knots 13.9-17.1 m/s 62-74 km/h 39-46 mph
9	Sturm	34-40 knots 17.2-20.7 m/s 75-88 km/h 47-54 mph
10	schwerer Sturm	41-47 knots 20.8-24.4 m/s 89-102 km/h 55-63 mph
11	orkanartiger Sturm	48-55 knots 24.5-28.4 m/s 103-117 km/h 64-73 mph
12	Orkan	56-63 knots 28.5-32.6 m/s > 118 > 74 mph > 64 knots 32.7 m/s

26 Windkühlfaktor

Drücken Sie die INDEX-Taste mehrmals bis WIND CHILL (Windkühle) auf dem Display angezeigt wird.

Hinweis:

Der Windkühlfaktor basiert auf den gemeinsamen Auswirkungen von Temperatur und Windgeschwindigkeit. Die angezeigte Windkühle wird ausschließlich aus Temperatur und Windgeschwindigkeit berechnet und vom Außensensor gemessen.

27 Gefühlte Temperatur (Feels like)

Die gefühlte Temperatur entspricht der vom menschlichen Körper empfundenen Außentemperatur. Es ist ein kollektiver Mix aus Windkühlfaktor (18°C/64°F oder niedriger) und Hitze-Index (26°C/78°F oder höher). Bei Temperaturen im Bereich zwischen 18°C/64°F und 26°C/78°F, bei denen sowohl Wind als auch Luftfeuchtigkeit die Temperatur weniger stark beeinflussen, zeigt das Gerät die tatsächlich gemessene Außentemperatur als gefühlte Temperatur an.

Die nachfolgende Grafik veranschaulicht die steigende Gefahr für den menschlichen Organismus bei Anstieg des Hitze-Index oder der Windkühle.



Abb. 5: Verhältnismäßigkeit von Hitze-Index und Windkühle.

28 Hitzeindex

Drücken Sie die INDEX-Taste mehrmals bis HEAT INDEX (Hitzeindex) auf dem Display angezeigt wird.

Hitzeindex	Warnung	Bedeutung
> 55° C (> 130° F)	Extreme Gefahr	Extremes Risiko einer Dehydration/eines Hitzeschlags
41° C – 54° C (106° F – 129° F)	Gefahr	Hitzekollaps wahrscheinlich

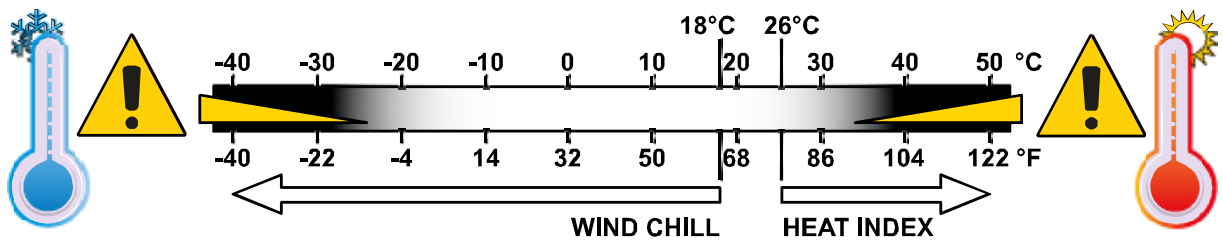
33° C – 40° C (91° F – 105° F)	Erhöhte Vorsicht	Gefahr einer Dehydration
27° C – 32° C (80° F – 90° F)	Vorsicht	Gefahr eines Hitzekollaps

Hinweis:

Die gefühlte Temperatur basiert auf den gemeinsamen Auswirkungen von Temperatur und Luftfeuchtigkeit. Der Hitzeindex wird nur berechnet, wenn sich die Temperatur bei 27° (80° F) oder höher befindet. Die angezeigte gefühlte Temperatur wird ausschließlich aus Temperatur und Luftfeuchtigkeit berechnet und wird vom Außensensor gemessen.

29 Taupunkt

Drücken Sie die INDEX-Taste mehrmals bis DEW POINT (Taupunkt) auf dem Display angezeigt wird.

Hinweis:

Der Taupunkt ist die Temperatur unterhalb dessen Wasserdampf bei konstantem Luftdruck zu gleichen Teilen wie es verdampft ist wieder zu Wasser kondensiert. Kondensiertes Wasser wird Tau genannt, wenn es sich an einer festen Oberfläche bildet. Die Taupunkt-Temperatur wird aus der gemessenen Innentemperatur und -luftfeuchtigkeit berechnet.

30 Historie-Daten der letzten 24 Stunden

Die Basisstation zeichnet automatisch alle Messdaten der letzten 24 Stunden auf und zeigt diese an.

1. HISTORY-Taste drücken, um den historischen Verlauf der letzten Stunde zu überprüfen.
2. HISTORY-Taste mehrmals drücken, um den historischen Verlauf der Stunden 2,3,4,5 24 anzuzeigen.

31 MAX/MIN Wetterdaten

Die Basisstation speichert die MAX/MIN-Wetterdaten bis zum nächsten manuellen zurücksetzen. Um die Daten abzurufen:

1. MAX/MIN-Taste mehrmals drücken, um nacheinander die gespeicherten Werte anzuzeigen.
2. Reihenfolge der Anzeige: maximale Außentemperatur > minimale Außentemperatur > maximale Luftfeuchtigkeit (außen) > minimale Luftfeuchtigkeit (außen) > maximale Innentemperatur > minimale Innentemperatur > maximale Luftfeuchtigkeit (innen) > minimale Luftfeuchtigkeit (innen) > maximal gefühlte Außentemperatur (wind chill) > minimal gefühlte Außentemperatur (wind chill) > maximaler Hitzeindex > minimaler Hitzeindex > maximaler Taupunkt > minimaler Taupunkt > maximaler Luftdruck > minimaler Luftdruck > maximaler Durchschnitt > maximaler Windstoß > maximaler Niederschlag
3. MAX/MIN-Taste ca. 2 Sekunden drücken, um die gespeicherten Daten zu löschen.

32 Helligkeit der Displayanzeige regulieren

Die Display-Helligkeit wird über die dimmbare Hintergrundbeleuchtung gesteuert und kann an die Lichtverhältnisse der Umgebung angepasst werden:

- Den **[HI/LO/AUTO]** Schalter verschieben, um die Display-Helligkeit zu ändern. Reihenfolge der Helligkeitsstufen: hell **[HI]** > dunkel **[LO]** > automatisch **[AUTO]**
- Mit **[AUTO]** wird die Display-Helligkeit über den integrierten Lichtsensor auf der Gehäuseoberseite automatisch an die Umgebung angepasst.

HINWEIS! Die Hintergrundbeleuchtung wird während des Funksignal-Suchvorgangs (RCC-Suchlauf) deaktiviert. Im Batteriebetrieb wird die Hintergrundbeleuchtung ebenfalls deaktiviert, kann aber temporär aktiviert werden (Stromsparmmodus).

- Im Batteriebetrieb die SNOOZE/ALARM-Taste drücken, um die Hintergrundbeleuchtung für ca. 5 Sekunden zu aktivieren.

33 Reinigung und Wartung

- Trennen Sie das Gerät vor der Reinigung von der Stromquelle (Netzstecker ziehen oder Batterien entfernen)!
- Reinigen Sie das Gerät nur äußerlich mit einem trockenen Tuch. Benutzen Sie keine Reinigungsflüssigkeit, um Schäden an der Elektronik zu vermeiden.

Regen-Auffangbehälter (Trichter) reinigen

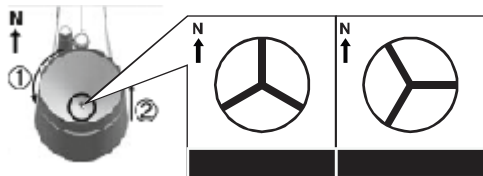

1. Drehen Sie den Auffangbehälter um etwa 30° gegen den Uhrzeigersinn.
2. Ziehen Sie den Trichter vorsichtig nach oben heraus.
3. Reinigen Sie ihn und entfernen Sie Schmutz und Insekten.
4. Setzen Sie den Trichter wieder ein, wenn er vollständig gereinigt und trocken ist.

Thermo/Hygro-Sensor reinigen

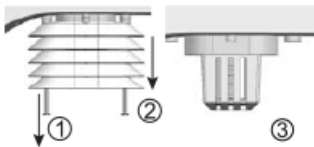

5. Drehen Sie die beiden Schrauben unterhalb des Sensors mit einem kleinen Kreuzschraubendreher heraus.
6. Ziehen Sie den Lamellenaufsatz vorsichtig nach unten ab.
7. Entfernen Sie vorsichtig Schmutz und Insekten aus dem Sensorgehäuse.

Hinweis

Der Lamellenaufsatz besteht aus einzelnen ineinander gesteckten Elementen. Die beiden untersten sind geschlossen. Ändern Sie nicht die Reihenfolge! Der Sensor im Inneren des Gehäuses darf nicht mit Wasser in Berührung kommen!

- Reinigen Sie die Lamellen und entfernen Sie Schmutz und Insekten.
- Bringen Sie den Lamellenaufsatz wieder an, wenn er vollständig gereinigt und trocken ist.

34 Entsorgung



Entsorgen Sie die Verpackungsmaterialien sortenrein. Informationen zur ordnungsgemäßen Entsorgung erhalten Sie beim kommunalen Entsorgungsdienstleister oder Umweltamt.



Werfen Sie Elektrogeräte nicht in den Hausmüll!

Gemäß der Europäischen Richtlinie 2012/19/EG über Elektro- und Elektronik-Altgeräte und deren Umsetzung in nationales Recht müssen verbrauchte Elektrogeräte getrennt gesammelt und einer umweltgerechten Wiederverwertung zugeführt werden.



Batterien und Akkus dürfen nicht im Hausmüll entsorgt werden. Sie sind zur Rückgabe gebrauchter Batterien und Akkus gesetzlich verpflichtet und können die Batterien nach Gebrauch entweder in unserer Verkaufsstelle oder in unmittelbarer Nähe (z.B. im Handel oder in kommunalen Sammelstellen) unentgeltlich zurückgeben.

Batterien und Akkus sind mit einer durchgekreuzten Mülltonne sowie dem chemischen Symbol des Schadstoffes bezeichnet, "Cd" steht für Cadmium, "Hg" steht für Quecksilber und "Pb" steht für Blei.



Cd¹



Hg²



Pb³

35 Technische Daten

Stromversorgung	DC 5V, 600mA Netzadapter Type: HX075-0500600-AB
Backup Batterie	3x AAA/LR03, 1.5V
Temperatur-Messbereich	-5°C bis 50°C
Maße	202 x 138 x 38 mm
Gewicht	530 g

Tab. 1: Basisstation

Batterien	3x AA/LR6, 1.5V
RF Übertragungsfrequenz	868 Mhz
RF Übertragungsbereich	150 m
Maximale Sendeleistung	< 25 mW
Temperatur-Messbereich	-40°C bis 80°C (-40°F bis 176°F)
Barometer-Messbereich	540 bis 1100hPa
Luftfeuchtigkeits-Messbereich	20% bis 90% RH
Luftfeuchtigkeits-Auflösung	1% HR
Niederschlags-Messbereich	0 bis 9999 mm (0 bis 393.7 Zoll)
Windgeschwindigkeits-Messbereich	0 bis 112 mph, 50 m/s, 180km/h, 97 Knoten
Maße	343.5 x 393.5 x 136 mm
Gewicht	673 g

Tab. 2: Multisensor

36 Garantie

Die reguläre Garantiezeit beträgt 2 Jahre und beginnt am Tag des Kaufs. Um von einer verlängerten, freiwilligen Garantiezeit wie auf dem Geschenkkarton angegeben zu profitieren, ist eine Registrierung auf unserer Website erforderlich.

Die vollständigen Garantiebedingungen sowie Informationen zu Garantiezeitverlängerung und Serviceleistungen können Sie unter www.bresser.de/garantiebedingungen einsehen.

37 EG-Konformitätserklärung



Hiermit erklärt Bresser GmbH, dass der Funkanlagentyp mit Artikelnummer 7002550000000 der Richtlinie 2014/53/EU entspricht. Der vollständige Text der EG-Konformitätserklärung ist unter der folgenden Internetadresse verfügbar: www.bresser.de/download/7002550000000/CE/7002550000000_CE.pdf

Service

DE AT CH BE

Bei Fragen zum Produkt und eventuellen Reklamationen nehmen Sie bitte zunächst mit dem Service-Center Kontakt auf, vorzugsweise per E-Mail.

E-Mail: service@bresser.de
Telefon*: +49 28 72 80 74 210

BRESSER GmbH
Kundenservice
Gutenbergstr. 2
46414 Rhede
Deutschland

*Lokale Rufnummer in Deutschland (Die Höhe der Gebühren je Telefonat ist abhängig vom Tarif Ihres Telefonanbieters); Anrufe aus dem Ausland sind mit höheren Kosten verbunden.

GB IE

Please contact the service centre first for any questions regarding the product or claims, preferably by e-mail.

E-Mail: service@bresseruk.com
Telephone*: +44 1342 837 098

BRESSER UK Ltd.
Suite 3G, Eden House
Enterprise Way
Edenbridge, Kent TN8 6HF
Great Britain

*Number charged at local rates in the UK (the amount you will be charged per phone call will depend on the tariff of your phone provider); calls from abroad will involve higher costs.

FR BE

Si vous avez des questions concernant ce produit ou en cas de réclamations, veuillez prendre contact avec notre centre de services (de préférence via e-mail).

E-Mail: sav@bresser.fr
Téléphone*: 00 800 6343 7000

BRESSER France SARL
Pôle d'Activités de Nicopolis
314 Avenue des Chênes Verts
83170 Brignoles
France

*Prix d'un appel local depuis la France ou Belgique

NL BE

Als u met betrekking tot het product vragen of eventuele klachten heeft kunt u contact opnemen met het service centrum (bij voorkeur per e-mail).

E-Mail: info@bresserbenelux.nl
Telefoon*: +31 528 23 24 76

BRESSER Benelux
Smirnoffstraat 8
7903 AX Hoogeveen
The Netherlands

*Het telefoonnummer wordt in het Nederland tegen lokaal tarief in rekening gebracht. Het bedrag dat u per gesprek in rekening gebracht zal worden, is afhankelijk van het tarief van uw telefoon provider; gesprekken vanuit het buitenland zullen hogere kosten met zich meebrengen.

ES PT



Si desea formular alguna pregunta sobre el producto o alguna eventual reclamación, le rogamos que se ponga en contacto con el centro de servicio técnico (de preferencia por e-mail).

E-Mail: servicio.iberia@bresser-iberia.es
Teléfono*: +34 91 67972 69

BRESSER Iberia SLU
c/Valdemorillo,1 Nave B
P.I. Ventorro del Cano
28925 Alcorcón Madrid
España

*Número local de España (el importe de cada llamada telefónica dependen de las tarifas de los distribuidores); Las llamadas des del extranjero están ligadas a costes suplementarios..

Bresser GmbH
Gutenbergstraße 2
46414 Rhede · Germany
www.bresser.de

    @BresserEurope

