

VARIA™ REARVIEW RADAR RVR315

Podręcznik użytkownika

© 2020 Garmin Ltd. lub jej oddziały

Wszelkie prawa zastrzeżone. Zgodnie z prawami autorskimi, kopiowanie niniejszego podręcznika użytkownika w całości lub częściowo bez pisemnej zgody firmy Garmin jest zabronione. Firma Garmin zastrzega sobie prawo do wprowadzenia zmian, ulepszeń do produktów lub ich zawartości niniejszego podręcznika użytkownika bez konieczności powiadamiania o tym jakiegokolwiek osoby lub organizacji. Odwiedź stronę internetową www.garmin.com, aby pobrać bieżące aktualizacje i informacje uzupełniające dotyczące użytkowania niniejszego produktu.

Garmin®, logo Garmin, ANT+®, Edge®, fēnix®, Forerunner® oraz vivoactive® są znakami towarowymi firmy Garmin Ltd. lub jej oddziałów zarejestrowanymi w Stanach Zjednoczonych i innych krajach. Garmin Connect™, Garmin Express™ oraz Varia™ są znakami towarowymi firmy Garmin Ltd. lub jej oddziałów. Wykorzystywanie tych znaków bez wyraźnej zgody firmy Garmin jest zabronione.

Znak i logo BLUETOOTH® stanowią własność firmy Bluetooth SIG, Inc., a używanie ich przez firmę Garmin podlega warunkom licencji.

Nr modelu: A03749

W zależności od kraju obowiązują ograniczenia. 010-02254-00 został zatwierdzony do użytku we Francji i Wielkiej Brytanii. 010-02253-00 został zatwierdzony do użytku w Niemczech.

Spis treści

Wstęp	1
Pierwsze kroki	1
Wskazówki dotyczące instalowania urządzenia	1
Mocowanie uchwyty uniwersalnego	1
Ogólne informacje o urządzeniu	1
Dioda LED stanu urządzenia Varia RVR315	1
Urządzenie Varia RVR315 i Edge 1030	2
Parowanie radaru Varia z urządzeniem Edge 1030	2
Wyświetlanie wskazań radaru na urządzeniu Edge	2
Ostrzeżenia dźwiękowe dotyczące zbliżających się pojazdów	2
Wyświetlanie widżetów Edge	2
Dostosowywanie ustawień alertów radaru za pomocą urządzenia Edge 1030	2
Urządzenie Varia RVR315 i aplikacja Varia	2
Parowanie radaru Varia ze smartfonem	2
Wyświetlanie radaru w aplikacji Varia	3
Dostosowywanie ustawień alertów aplikacji Varia	3
Urządzenie Varia RVR315 i wyświetlacz radaru	3
Ogólne informacje o urządzeniu Varia RDU	3
Instalowanie urządzenia Varia RDU	3
Parowanie radaru z urządzeniem RDU	4
Włączanie urządzenia Varia RDU	4
Wyłączanie urządzenia Varia RDU i radaru	4
Inne zgodne urządzenia	4
Parowanie radaru ze zgodnym urządzeniem Edge	4
Parowanie radaru ze zgodnym zegarkiem Garmin	4
Informacje o urządzeniu	4
Ładowanie urządzenia	4
Wskazówki dotyczące bezpieczeństwa urządzenia	5
Działanie radaru	5
Dane techniczne	5
Rozwiązywanie problemów	5
Resetowanie urządzenia	5
Aktualizacja oprogramowania radaru za pomocą urządzenia Edge	5
Aktualizacje produktów	6
Radar nie odpowiada	6
Radar nie działa w pomieszczeniach	6
Radar się nie włącza	6
Dioda LED stanu miga na żółto	6
Podczas ładowania dioda LED stanu zmienia kolor na czerwony	6
Podczas aktualizacji oprogramowania dioda LED stanu zmienia kolor na czerwony	6
Radar rozłącza się z urządzeniem Edge	6
Radar traci połączenie z aplikacją Varia	6
Radar traci połączenie z urządzeniem Varia RDU	6
Zamienne okrągłe uszczelki	7
Źródła dodatkowych informacji	7
Indeks	8

Wstęp

⚠ OSTRZEŻENIE

Należy zapoznać się z zamieszczonym w opakowaniu produktu przewodnikiem *Ważne informacje dotyczące bezpieczeństwa i produktu* zawierającym ostrzeżenia i wiele istotnych wskazówek.

Urządzenie może zwiększyć świadomość sytuacyjną. Nie zwalnia to jednak rowerzysty z obowiązku zachowania pełnej koncentracji i rozwagi. Należy zawsze samemu oceniać sytuację i bezpiecznie kierować rowerem. Nieprzebranie tego zalecenia może doprowadzić do poważnych obrażeń ciała lub śmierci.

Przed rozpoczęciem lub wprowadzeniem zmian w programie ćwiczeń należy zawsze skonsultować się z lekarzem.

Pierwsze kroki

Możesz używać radaru wstecznego Varia Rearview Radar RVR315 ze zgodnym urządzeniem Garmin®, smartfonem lub z wyświetlaczem radaru Varia RDU. Na tej liście znajdują się opisy czynności wykonywanych podczas instalacji i konfiguracji urządzenia.

- Naładuj urządzenie ([Ładowanie urządzenia, strona 4](#)).
- Zainstaluj uchwyt uniwersalny ([Mocowanie uchwyty uniwersalnego, strona 1](#)).
- Jeśli korzystasz z urządzenia Edge® 1030, sparuj urządzenia ([Urządzenie Varia RVR315 i Edge 1030, strona 2](#)).
- Jeśli korzystasz ze smartfona, pobierz aplikację Garmin Varia i sparuj urządzenia ([Urządzenie Varia RVR315 i aplikacja Varia, strona 2](#)).
- Jeśli korzystasz z urządzenia Varia RDU, sparuj urządzenia ([Urządzenie Varia RVR315 i wyświetlacz radaru, strona 3](#)).
- Jeśli korzystasz z innego urządzenia Garmin, sparuj oba urządzenia ([Inne zgodne urządzenia, strona 4](#)).

Wskazówki dotyczące instalowania urządzenia

Radar wsteczny Varia Rearview Radar RVR315 składa się z mikroradaru, który może wykryć zbliżające się pojazdy z maksymalnej odległości 140 metrów.

- Do zamontowania urządzenia wybierz taką pozycję, która nie będzie przeszkadzała w bezpiecznej jeździe rowerem.
- Zamontuj urządzenie na sztycy podsiodłowej możliwie najwyżej, aby zyskać optymalne działanie radaru.

UWAGA: Powierzchnia uchwyty powinna być ustawiona pionowo. Uchwyty są przystosowane do większości kątów nachylenia sztycy podsiodłowych.

- Zamontuj urządzenie Varia RVR315 na sztycy podsiodłowej na wysokości od 250 mm do 1200 mm ponad ziemią.
- Prawidłowo zainstaluj urządzenie.

Urządzenie jest skierowane do tyłu i jest zamontowane prostopadłe do drogi.

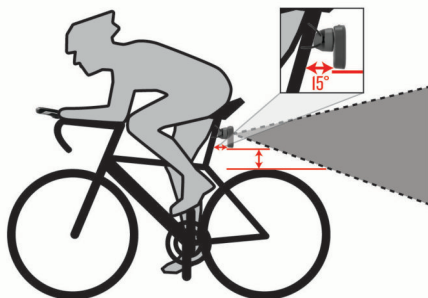

- Wybierz się na jazdę próbną w ciągu dnia w jakimś bezpiecznym miejscu.

Mocowanie uchwyty uniwersalnego

- 1 Dobierz gumową podkładkę ① odpowiednio do kształtu sztycy podsiodłowej i umieść gumową podkładkę z tyłu uchwyty uniwersalnego.
- 2 Umieść uchwyt uniwersalny na sztycy.

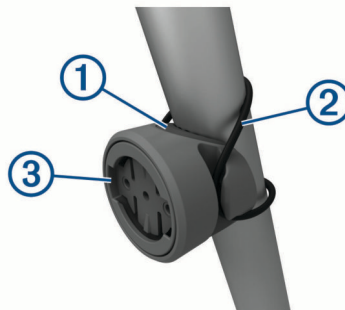

- 3 Przyciśnij uchwyt uniwersalny za pomocą jednej opaski ②.
- 4 Dopasuj wypustki na tylnej części urządzenia do rowków na uchwyty uniwersalnym ③.
- 5 Delikatnie dociśnij i obróć urządzenie w kierunku zgodnym z ruchem wskazówek zegara, aż znajdzie się ono na swoim miejscu.

Ogólne informacje o urządzeniu



① Przycisk urządzenia	Przytrzymaj przez 1 sekundę, aby włączyć urządzenie i przejść do trybu aktywnego. Przytrzymaj przez 2 sekundy, aby włączyć urządzenie. Przytrzymaj przez 8 sekund, aby uruchomić urządzenie ponownie.
② Dioda LED stanu	Zmienia kolor w zależności od poziomu naładowania baterii, stanu parowania oraz stanu ładowania. (Dioda LED stanu urządzenia Varia RVR315, strona 1)

Dioda LED stanu urządzenia Varia RVR315

Stan diody LED	Stan działania
Miga na niebiesko	Urządzenie działa w trybie aktywnego parowania. Urządzenie jest podłączone i przesyła dane ANT® oraz Bluetooth®.
Miga na zielono	Trwa ładowanie urządzenia.
Świeci na zielono	Urządzenie jest w pełni naładowane.
Miga na czerwono	Baterii urządzenia pozostało około 60 lub mniej minut czasu pracy.
Świeci na czerwono	Wystąpił błąd. Może być konieczne ponowne uruchomienie urządzenia.

Urządzenie Varia RVR315 i Edge 1030

Radarem można sterować zdalnie, a ustawienia konfigurować za pomocą zgodnego urządzenia Edge. Instrukcje zawarte w tej części dotyczą urządzenia Edge 1030. Inne zgodne urządzenia Edge korzystają z podobnych ustawień i elementów sterujących (*Inne zgodne urządzenia, strona 4*).

Parowanie radaru Varia z urządzeniem Edge 1030

Przy pierwszym połączeniu urządzenia Varia RVR315 z urządzeniem Edge należy sparować oba urządzenia. Po wstępnym sparowaniu urządzenie Edge będzie automatycznie łączyć się z radarem po rozpoczęciu aktywności, jeśli radar będzie aktywny i będzie znajdował się w jego zasięgu.

UWAGA: Radar jest zgodny z innymi urządzeniami Garmin (*Inne zgodne urządzenia, strona 4*).

- 1 Umieść urządzenie Edge w zasięgu czujnika (w odległości nie większej niż 3 m).

UWAGA: Podczas parowania ustaw się w odległości co najmniej 10 m od innych czujników ANT+®.

- 2 Włącz urządzenie Edge.
- 3 Wybierz kolejno  > Czujniki > Dodaj czujnik > Szukaj wszystko.
- 4 Kiedy urządzenie Varia RVR315 jest wyłączone, przytrzymaj przycisk urządzenia przez 1 sekundę, aby przejść do trybu aktywnego.

Dioda LED stanu zacznie migać na niebiesko, a radar włączy się.

- 5 Wybierz czujnik, a następnie **Dodaj**.

Po przeprowadzeniu parowania czujnika z urządzeniem Edge status czujnika zmieni się na Połączono. Ikona stanu  (radar) jest wyświetlana w sposób ciągły na górnym banerze ekranu głównego.

Wyświetlanie wskazań radaru na urządzeniu Edge

Idź pojeździć.

Informacje radarowe wyświetlane są na aktywnym ekranie danych.

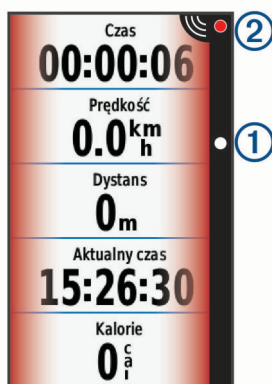

Dioda LED pozycji pojazdu ① przesuwa się w górę paska, w miarę jak pojazd zbliża się do roweru. Dioda LED stopnia zagrożenia ② zmienia kolor w zależności od potencjalnego stopnia zagrożenia. Kolor zielony oznacza brak pojazdów w pobliżu. Kolor bursztynowy oznacza zbliżający się pojazd. Kolor czerwony oznacza pojazd zbliżający się z dużą prędkością.

Ostrzeżenia dźwiękowe dotyczące zbliżających się pojazdów

Jeśli w ustawieniach włączono sygnały dźwiękowe, urządzenie Edge wyemituje sygnał dźwiękowy. Urządzenie emituje ostrzeżenia dźwiękowe dotyczące kilku funkcji. Ostrzeżenie dotyczące zbliżających się pojazdów ma charakterystyczny dźwięk. Urządzenie emituje jeden dźwięk, gdy zostanie wykryty pierwszy pojazd. Gdy zagrożenie minie, urządzenie ponownie wyemituje dźwięk w przypadku wykrycia kolejnego pojazdu.

Wyświetlanie widżetów Edge

- 1 Na ekranie głównym przesunij palcem z góry do dołu. Zostanie wyświetlony widżet ustawień. Migająca ikona oznacza, że urządzenie przeprowadza wyszukiwanie. W celu zmiany ustawień możesz wybrać dowolną ikonę.
- 2 Przesunij palcem w lewo lub w prawo, aby wyświetlić więcej widżetów.

Następnym razem, kiedy przesuniesz palcem w dół, aby wyświetlić widżety, pojawi się ostatni oglądany widżet.

Dostosowywanie ustawień alertów radaru za pomocą urządzenia Edge 1030

Aby móc dostosować ustawienia alertów radaru do urządzenia Edge, należy najpierw sparować oba urządzenia.

Możesz dostosować sposób sygnalizacji dźwiękowej i wizualnej alertów radaru w urządzeniu Edge.

- 1 W menu urządzenia Edge wybierz kolejno  > Czujniki.
- 2 Wybierz radar.
- 3 Wybierz kolejno **Dane czujnika** > **Ustawienia alertu**.
- 4 Wybierz opcję.

Urządzenie Varia RVR315 i aplikacja Varia

Aplikacja Varia łączy się z radarem Varia za pomocą technologii Bluetooth. Aplikacja wyświetla informacje radaru i umożliwia wyświetlanie ustawień.

- Po sparowaniu aplikacja wyświetla kolorowy baner informujący o poziomie zagrożenia stwarzanym zbliżającymi się pojazdami.
- Możesz włączyć alerty wibracyjne smartfona, aby je monitorować, nawet gdy smartfon znajduje się w kieszeni, eliminując konieczność jego montowania na kierownicy.
- Możesz wyświetlić szczegółowe informacje dotyczące baterii radaru.

Aplikację Varia można pobrać na smartfon ze sklepu z aplikacjami.

Parowanie radaru Varia ze smartfonem



Przy pierwszym połączeniu urządzenia Varia RVR315 z aplikacją Varia należy sparować oba urządzenia. Po wstępnym sparowaniu aplikacja Varia będzie automatycznie łączyć się z urządzeniem Varia RVR315 po otwarciu aplikacji, jeśli radar będzie aktywny i będzie znajdował się w jej zasięgu.

- 1 Umieść smartfon w zasięgu radaru (w odległości nie większej niż 3 m).
UWAGA: Podczas parowania ustaw się w odległości co najmniej 10 m od innych czujników Bluetooth.
- 2 W zgodnym smartfonie włącz technologię Bluetooth.
- 3 Korzystając ze sklepu z aplikacjami w smartfonie, zainstaluj i otwórz aplikację Varia.
- 4 Wybierz **Paruj teraz**.

5 Kiedy radar Varia RVR315 jest wyłączony, przytrzymaj przycisk urządzenia przez 1 sekundę, aby przejść do trybu aktywnego.

Dioda LED stanu zacznie migać na niebiesko, a radar włączy się. Urządzenie pozostaje w trybie parowania do momentu naciśnięcia przycisku urządzenia.

6 Wybierz **Urządzenie znalezione!**.

Po sparowaniu radaru ze smartfonem aplikacja wyświetla bieżący stan,  oraz .

Wyświetlanie radaru w aplikacji Varia

Idź pojeździć.

Informacje radarowe wyświetlane są na aktywnym ekranie danych.

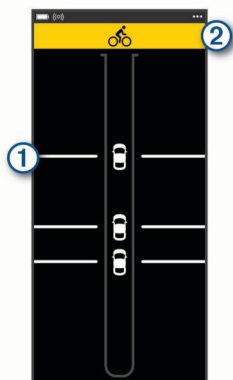

Pozycja pojazdu ① przesuwana się w górę ekranu, w miarę jak pojazd zbliża się do roweru. Baner stopnia zagrożenia ② zmienia kolor w zależności od potencjalnego stopnia zagrożenia. Kolor zielony oznacza brak pojazdów w pobliżu. Kolor bursztynowy oznacza zbliżający się pojazd. Kolor czerwony oznacza pojazd zbliżający się z dużą prędkością.

PORADA: Linia obok pojazdu również wskazuje poziom zagrożenia. Prosta linia zmienia się w postrzępioną z czerwonym poziomem zagrożenia.

Dostosowywanie ustawień alertów aplikacji Varia

Aby móc dostosować ustawienia alertów radaru w aplikacji Varia, należy najpierw sparować oba urządzenia.

- 1 W aplikacji Varia wybierz **••• > Ustawienia**.
- 2 Wybierz opcję.

Urządzenie Varia RVR315 i wyświetlacz radaru

Dane radaru można wyświetlić za pomocą zgodnego tylnego wyświetlacza (RDU).

Ogólne informacje o urządzeniu Varia RDU

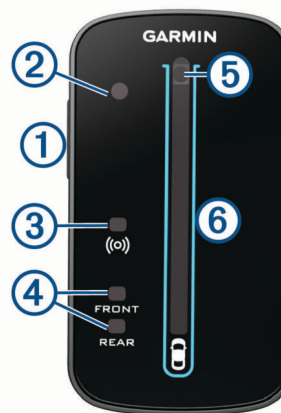

① Przycisk urządzenia	Włącza i wyłącza urządzenie
② Czujnik światła otoczenia	Wykrywa światło otoczenia i automatycznie dostosowuje jasność wyświetlacza.
③ Dioda LED stanu połączenia	Świeci na niebiesko, gdy urządzenie jest sparowane z radarem. Miga na niebiesko, gdy urządzenie wyszukuje radar.
④ Diody LED stanu urządzenia: FRONT i REAR	Miga na czerwono, gdy bateria jest rozładowana. Świeci na czerwono w przypadku wystąpienia błędu urządzenia.
⑤ Dioda LED stopnia zagrożenia Dioda LED stanu naładowania (<i>Ładowanie urządzenia, strona 4</i>)	Zmienia kolor w zależności od potencjalnego stopnia zagrożenia. Kolor zielony oznacza brak pojazdów w pobliżu. Kolor bursztynowy oznacza zbliżający się pojazd. Kolor czerwony oznacza pojazd zbliżający się z dużą prędkością.
⑥ Diody LED pozycji pojazdu	Przesuwają się w górę paska, gdy pojazd zbliża się do roweru.

Instalowanie urządzenia Varia RDU

UWAGA: Jeśli nie posiadasz urządzenia Varia RDU, możesz użyć zgodnego urządzenia Edge.

Urządzenie można przymocować do wspornika kierownicy lub samej kierownicy roweru.

- 1 Do zamontowania urządzenia wybierz taką pozycję, która nie będzie przeszkadzała w bezpiecznej jeździe rowerem.
- 2 Umieść gumowy dysk ① z tyłu uchwytu rowerowego. Gumowe wypustki pasują do tylnej części uchwytu rowerowego, utrzymując go we właściwym miejscu.

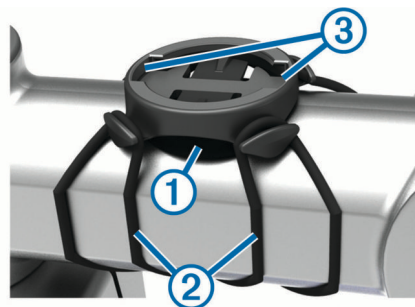

- 3 Przymocuj uchwyt rowerowy do wspornika kierownicy.
- 4 Przymocuj uchwyt rowerowy za pomocą dwóch opasek ②.
- 5 Dopasuj wypustki na tylnej części urządzenia do rowków na uchwycie rowerowym ③.

- Delikatnie dociśnij i obróć urządzenie w kierunku zgodnym z ruchem wskazówek zegara, aż znajdzie się ono na swoim miejscu.



Parowanie radaru z urządzeniem RDU

W danym momencie urządzenie Varia RDU może być sparowane tylko z jednym radarem.

- Przytrzymaj przycisk urządzenia Varia RDU przez 5 sekund. Dioda LED zagrożenia zacznie migać na fioletowo.
- Włącz radar.
- Umieść urządzenia w odległości nie większej niż 1 cm od siebie i poczekaj, aż nawiążą ze sobą połączenie. Dioda LED urządzenia Varia RDU (●●) świeci się na niebiesko w sposób ciągły, a dioda LED zagrożenia świeci na zielono w sposób ciągły. Dioda LED stanu urządzenia Varia RVR315 miga na niebiesko.

Włączanie urządzenia Varia RDU

Przytrzymaj przycisk urządzenia przez 1 sekundę, aby włączyć urządzenie.

Diody LED wypełnią kolumnę, wskazując poziom naładowania baterii.

Dioda LED (●●) miga na niebiesko podczas wyszukiwania radaru.

Dioda LED stanu baterii Varia RDU

Po włączeniu urządzenia dioda LED na górze kolumny na krótko wskazuje stan baterii.

Zachowanie diody LED	Stan działania
Miga na zielono	Trwa ładowanie urządzenia.
Świeci na zielono	Ładowanie zakończone.
Miga na żółto	Słaba bateria.
Miga na czerwono	Bardzo słaba bateria.

Ustawianie dźwięków urządzenia Varia RDU

- Naciśnij przycisk urządzenia, aby je włączyć.
- Naciśnij ponownie przycisk urządzenia, aby wyłączyć dźwięki.

Wyłączanie urządzenia Varia RDU i radaru

Jeśli urządzenie Varia RDU jest sparowane z radarem, możesz jednocześnie wyłączyć oba urządzenia.

Przytrzymaj przycisk urządzenia na urządzeniu Varia RDU przez 1 sekundę.

Inne zgodne urządzenia

Parowanie radaru ze zgodnym urządzeniem Edge

Czynność ta dotyczy urządzeń Edge 1000, 830, 530 i 130. Jeśli Twojego urządzenia nie ma na powyższej liście, przejdź do strony buy.garmin.com.

- Umieść urządzenie Edge w zasięgu czujnika (w odległości nie większej niż 3 m).
UWAGA: Podczas parowania ustaw się w odległości co najmniej 10 m od innych czujników ANT+.
 - Włącz urządzenie Edge.
 - Z menu **Czujniki** wybierz kolejno **Dodaj czujnik > Szukaj wszystko**.
 - Kiedy urządzenie Varia RVR315 jest wyłączone, przytrzymaj przycisk urządzenia przez 1 sekundę, aby przejść do trybu aktywnego. Dioda LED stanu zacznie migać na niebiesko, a radar włączy się.
 - Wybierz czujnik.
- Po przeprowadzeniu parowania czujnika z urządzeniem Edge ikona stanu radaru będzie wyświetlana w sposób ciągły.

Parowanie radaru ze zgodnym zegarkiem Garmin

Czynność dotyczy urządzeń Forerunner® 945, fēnix® serii 6 oraz zegarków vivoactive® serii 4. Jeśli Twojego urządzenia nie ma na powyższej liście, przejdź do strony buy.garmin.com.

- Umieść zegarek w zasięgu czujnika (w odległości nie większej niż 3 m).
UWAGA: Podczas parowania ustaw się w odległości co najmniej 10 m od innych czujników ANT+.
 - Włącz zegarek Garmin.
 - W menu **Ustawienia** wybierz kolejno **Czujniki > Dodaj nowy > Szukaj wszystko**.
 - Kiedy urządzenie Varia RVR315 jest wyłączone, przytrzymaj przycisk urządzenia przez 1 sekundę, aby przejść do trybu aktywnego. Dioda LED stanu zacznie migać na niebiesko, a radar włączy się.
 - Wybierz czujnik.
- Po przeprowadzeniu parowania czujnika z zegarkiem Garmin ikona stanu radaru będzie wyświetlana w sposób ciągły.

Informacje o urządzeniu

Ładowanie urządzenia

NOTYFIKACJA

Aby zapobiec korozji, należy całkowicie osuszyć port USB, antenę komunikatów pogodowych i obszary wokół nich przed rozpoczęciem ładowania lub podłączeniem do komputera.

Urządzenie jest zasilane wbudowaną baterią litowo-jonową, ładowaną ze standardowego gniazdka lub z portu USB komputera.

UWAGA: Urządzenie nie będzie się ładować, jeśli temperatura otoczenia będzie poza dopuszczalnym zakresem (*Varia RVR315 — dane techniczne, strona 5*).

- Wyciągnij antenę komunikatów pogodowych ① z portu USB ②.

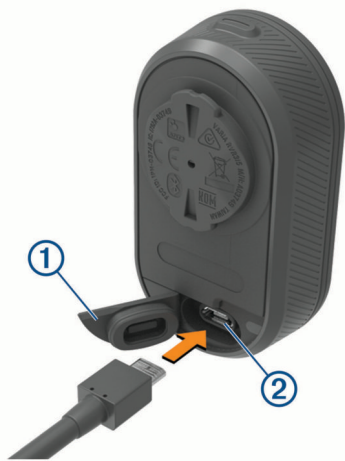

- 2 Podłącz mniejszą wtyczkę przewodu USB do portu USB w urządzeniu.
- 3 Podłącz większą wtyczkę kabla USB do zasilacza sieciowego lub do portu USB komputera.
- 4 Podłącz zasilacz sieciowy do zwykłego gniazdka elektrycznego.
- 5 Całkowicie naładuj urządzenie.
Podczas ładowania dioda LED stanu miga szybko na zielono. Po naładowaniu dioda LED stanu świeci się na zielono.
- 6 Odłącz przewód USB i zamknij osłonę zabezpieczającą.

Wskazówki dotyczące ładowania urządzenia

- Podłącz ładowarkę do urządzenia.
Aby naładować urządzenie, przewód USB należy podłączyć do zasilacza sieciowego zatwierdzonego przez firmę Garmin i standardowego gniazdka elektrycznego lub portu USB w komputerze. Ładowanie całkowicie rozładowanej baterii za pomocą komputera trwa około 5 godzin, a za pomocą ładowarki sieciowej — około 3 godzin.
- Gdy dioda LED stanu zacznie świecić na zielono, odłącz ładowarkę od urządzenia.
- Sprawdź informacje o stanie naładowania  w widżecie ustawień urządzenia Edge 1030 ([Wyświetlanie widżetów Edge](#), strona 2).

Wskazówki dotyczące bezpieczeństwa urządzenia

NOTYFIKACJA

Nie wolno przechowywać urządzenia w miejscach, w których występują ekstremalne temperatury, gdyż grozi to jego trwałym uszkodzeniem.

Nie należy używać chemicznych środków czyszczących, rozpuszczalników ani środków odstraszcających owady, ponieważ mogą one uszkodzić elementy plastikowe.

Mocno przymocuj antenę komunikatów pogodowych, aby zapobiec uszkodzeniom portu USB.

Unikać mocnych wstrząsów i niewłaściwego korzystania, ponieważ może ono skrócić okres eksploatacji urządzenia.

Czyszczenie urządzenia

- Usuń błoto i zanieczyszczenia z obszaru osłony zabezpieczającej.
- Po zamknięciu osłony zabezpieczającej przytrzymaj urządzenie pod bieżącą wodą.

Po wyczyszczeniu urządzenie poczekaj, aż zupełnie wyschnie.

Działanie radaru

- Radar wykrywa zbliżające się pojazdy znajdujące się w odległości maksymalnie 140 m.
- Prędkość zbliżającego się pojazdu musi mieścić się w zakresie 10–160 km/h (6–99 mil/h).
UWAGA: Radar nie wykrywa pojazdów poruszających się z taką samą prędkością, z jaką porusza się rower.
- Szerokość wiązki radaru wynosi 40°. Zapewnia to zasięg radaru na typowych zakrętach na drodze.
- Radar może wykryć maksymalnie osiem zbliżających się pojazdów.

Dane techniczne

Varia RVR315 — dane techniczne

Typ baterii	Wbudowana bateria litowo-jonowa
Czas działania baterii	Do 7 godzin w trybie aktywnym
Zakres temperatury roboczej	Od -20°C do 50°C (od -4°F do 122°F)
Zakres temperatury ładowania	Od 0°C do 40°C (od 32°F do 104°F)
Częstotliwość bezprzewodowa	2,4 GHz przy 4 dBm (nominalna), 24 GHz przy 12 dBm (nominalna)
Klasa wodoszczelności	IEC 60529 IPX7 ¹

Varia RDU — dane techniczne

Typ baterii	Wbudowana bateria litowo-jonowa
Czas działania baterii	Do 10 godzin, standardowe użytkowanie
Zakres temperatury roboczej	Od -20°C do 60°C (od -4°F do 140°F)
Zakres temperatury ładowania	Od 0°C do 45°C (od 32°F do 113°F)
Częstotliwość bezprzewodowa	ANT+: 2,4 GHz przy 4 dBm (nominalna)
Klasa wodoszczelności	IEC 60529 IPX7 ¹

Rozwiązywanie problemów

Resetowanie urządzenia

Jeśli urządzenie przestanie odpowiadać, można je zresetować.

Przytrzymaj przycisk urządzenia przez 8 sekund, aż wszystkie diody LED zgasną.

Zresetowanie urządzenia spowoduje usunięcie z niego sparowanych połączeń.

Aktualizacja oprogramowania radaru za pomocą urządzenia Edge

Aby zaktualizować oprogramowanie radaru Varia, należy go najpierw sparować z urządzeniem Edge, założyć konto Garmin Connect™ i sparować urządzenie Edge ze zgodnym smartfonem.

- 1 Umieść urządzenie Edge w zasięgu radaru, czyli w odległości nie większej niż 3 m (10 stóp).
- 2 Zsynchronizuj urządzenie Edge z aplikacją Garmin Connect.
Jeśli dostępne jest nowe oprogramowanie, urządzenie przypomina o konieczności zaktualizowania oprogramowania.
- 3 Wykonaj instrukcje wyświetlane na ekranie.

Dioda LED radaru miga na niebiesko i zielono, aby poinformować, że urządzenie jest aktualizowane. Po zakończeniu parowania dioda LED zamiga 20 razy na zielono.

¹ Urządzenie jest odporne na przypadkowe zanurzenie w wodzie na głębokość do 1 metra, na czas do 30 minut. Więcej informacji można znaleźć na stronie www.garmin.com/waterrating.

Aktualizacje produktów

Zainstaluj w komputerze aplikację Garmin Express™ (www.garmin.com/express).

Aplikacja umożliwia łatwy dostęp do tych usług w urządzeniach Garmin:

- Aktualizacje oprogramowania
- Rejestracja produktu

Aktualizowanie oprogramowania za pomocą aplikacji Garmin Express

Aby przeprowadzić aktualizację oprogramowania urządzenia, należy pobrać aplikację Garmin Express.

1 Podłącz radar do komputera za pomocą kabla USB.
Oprogramowanie Garmin Express automatycznie wyszukuje aktualizacje oprogramowania i przesyła je do urządzenia.

2 Wykonaj instrukcje wyświetlane na ekranie.

3 Odłącz i włącz urządzenie.

Dioda LED radaru miga na niebiesko i zielono, aby poinformować, że urządzenie jest aktualizowane. Po zakończeniu parowania dioda LED zamiga 20 razy na zielono.

Radar nie odpowiada

Jeśli podczas jazdy dioda LED stanu radaru świeci w sposób ciągły na czerwono, w urządzeniu wystąpił błąd.

- Upewnij się, że urządzenie jest używane w dopuszczalnym zakresie temperatury roboczej (*Varia RVR315 — dane techniczne, strona 5*).

- Wyłącz i włącz urządzenie.

Poziom naładowania baterii można sprawdzić w menu **Czujniki** urządzenia Edge lub w aplikacji Varia.

- Unikaj potencjalnych źródeł zakłóceń pracy radaru.

Radar nie działa w pomieszczeniach.

Urządzenie jest dostrojone, tak aby wykrywać pojazdy na zewnątrz. W przypadku włączenia urządzenia w pomieszczeniu może wyświetlić się alert nasycenia. Po wyniesieniu na zewnątrz urządzenie powróci do normalnej pracy.

Radar się nie włącza.

- Upewnij się, że urządzenie jest używane w dopuszczalnym zakresie temperatury roboczej lub ładowania (*Varia RVR315 — dane techniczne, strona 5*).
- Ładuj urządzenie przez 4 godziny (*Ładowanie urządzenia, strona 4*).

Jeśli urządzenie nie włączy się, odłącz ładowarkę i ładuj przez kolejne 4 godziny.

Dioda LED stanu miga na żółto

Jeśli dioda LED stanu radaru miga na żółto, urządzenie pracuje w trybie demonstracyjnym. Gdy radar pracuje w trybie demonstracyjnym, generowane są sztuczne dane wyłącznie do celów demonstracyjnych.

Aby wyjść z trybu demonstracyjnego, wybierz jedną z opcji:

- Wyłącz i włącz urządzenie.
- Przytrzymaj przycisk urządzenia przez 8 sekund, aby uruchomić urządzenie ponownie.

Podczas ładowania dioda LED stanu zmienia kolor na czerwony.

- Sprawdź, czy przewód USB, złącza i porty nie są uszkodzone.
- Upewnij się, że źródło zasilania wytwarza prąd.

Można to sprawdzić na kilka sposobów. Można na przykład sprawdzić, czy działają inne urządzenia podłączone do tego źródła zasilania.

- Upewnij się, że urządzenie jest w dopuszczalnym zakresie temperatury ładowania (*Varia RVR315 — dane techniczne, strona 5*).

Podczas aktualizacji oprogramowania dioda LED stanu zmienia kolor na czerwony

- Sprawdź, czy przewód USB, złącza i porty nie są uszkodzone.
- Wyłącz i włącz oba urządzenia.
- Upewnij się, że urządzenie jest używane w dopuszczalnym zakresie temperatury roboczej (*Varia RVR315 — dane techniczne, strona 5*).

Radar rozłącza się z urządzeniem Edge

OSTRZEŻENIE

Jeśli radar nie jest połączony lub nie przesyła danych radarowych, firma Garmin zaleca przerwanie jazdy rowerem i sprawdzenie urządzeń w bezpiecznym miejscu. Nieprzestrzeganie tego zalecenia może doprowadzić do poważnych obrażeń ciała lub śmierci.

- Wyłącz i włącz oba urządzenia.
- Sparuj urządzenia (*Parowanie radaru Varia z urządzeniem Edge 1030, strona 2*).
Urządzenie Varia RVR315 przesyła dane radaru do urządzenia Edge. Po podłączeniu urządzenie Edge wyświetla .

Radar traci połączenie z aplikacją Varia

OSTRZEŻENIE

Jeśli radar nie jest połączony lub nie przesyła danych radarowych, firma Garmin zaleca przerwanie jazdy rowerem i sprawdzenie urządzeń w bezpiecznym miejscu. Nieprzestrzeganie tego zalecenia może doprowadzić do poważnych obrażeń ciała lub śmierci.

- Wyłącz technologię Bluetooth w ustawieniach telefonu, a następnie włącz ją ponownie.
- Wyłącz i włącz oba urządzenia.
Urządzenie Varia RVR315 przesyła dane radaru do aplikacji Varia. Po podłączeniu aplikacja Varia wyświetla .

Radar traci połączenie z urządzeniem Varia RDU

OSTRZEŻENIE

Jeśli radar nie jest połączony lub nie przesyła danych radarowych, firma Garmin zaleca przerwanie jazdy rowerem i sprawdzenie urządzeń w bezpiecznym miejscu. Nieprzestrzeganie tego zalecenia może doprowadzić do poważnych obrażeń ciała lub śmierci.

Jeśli wskaźnik stopnia zagrożenia świeci na czerwono w sposób ciągły, a dioda LED REAR jest wyłączona, radar nie jest połączony z urządzeniem Varia RDU.

- Wyłącz i włącz oba urządzenia.
Poziom naładowania baterii można sprawdzić po ponownym włączeniu urządzeń.
- Sparuj urządzenia (*Parowanie radaru z urządzeniem RDU, strona 4*).

Zamienne okrągłe uszczelki

Dostępne są zamienne opaski do uchwytów (okrągłe uszczelki).

UWAGA: Należy korzystać wyłącznie z opasek zamiennych wykonanych z gumy EPDM (Ethylene Propylene Diene Monomer). Odwiedź stronę <http://buy.garmin.com> lub skontaktuj się z dealerem firmy Garmin.

Źródła dodatkowych informacji

- Aby zapoznać się z dodatkowymi instrukcjami obsługi i artykułami oraz pobrać aktualizacje oprogramowania, odwiedź stronę internetową support.garmin.com.
- Odwiedź stronę buy.garmin.com lub skontaktuj się z dealerem firmy Garmin w celu uzyskania informacji na temat opcjonalnych akcesoriów i części zamiennych.

Indeks

A

akcesoria 7
aktualizacje, oprogramowanie 6
alerty 2, 3
aplikacje 2, 3
 smartfon 3

B

bateria 1, 4
 ładowanie 4–6

C

czujniki ANT+ 2
czujniki rowerowe 2
czyszczenie urządzenia 5

D

dane, ekran 3
dane techniczne 5
dioda LED stanu 1, 3
dostosowywanie urządzenia 2, 3
dźwięki 2, 4

E

Edge 2, 4
ekran 3

F

fēnix 4
Forerunner 4

G

Garmin Express 6
 aktualizowanie oprogramowania 6
GPS, sygnał 2

I

instalacja 1, 3

Ł

ładowanie 5

M

montowanie urządzenia 1, 3

O

okrągłe uszczelki. *Patrz* opaski
opaski 7
oprogramowanie, aktualizowanie 6

P

parowanie 2, 4, 6
prędkość 3
przycisk zasilania 1
przyciski 1, 3

R

radar 3
resetowanie, urządzenie 5
rozwiązywanie problemów 4–7

S

smartfon 2
sygnały satelitarne 2

T

trening w pomieszczeniu 6
tryb demonstracyjny 6

U

urządzenie, dbanie 5
USB 6
ustawienia 2, 3

V

vivoactive 4

W

Wi-Fi 2

