

cafena<sup>5</sup>

**ritter**  
made in Germany

de	<b>Kaffeemaschine</b> Gebrauchsanleitung
en	<b>Coffee machine</b> Operating instructions
fr	<b>Cafetière</b> Mode d'emploi
cs	<b>Kávovar</b> Návod k obsluze
es	<b>Cafetera eléctrica</b> Instrucciones de uso
hu	<b>Kávéfőző</b> Használati utasítás
it	<b>Macchine per il caffè</b> Istruzioni d'uso
nl	<b>Koffiemachine</b> Gebruiksaanwijzing
no	<b>Kaffetrakter</b> Bruksanvisning
pl	<b>Ekspres do kawy</b> Instrukcja obsługi
ru	<b>Кофеварка</b> Руководство по использованию
sk	<b>Kávovar</b> Návod na použitie
sl	<b>Aparat za kavo</b> Navodilo za uporabo

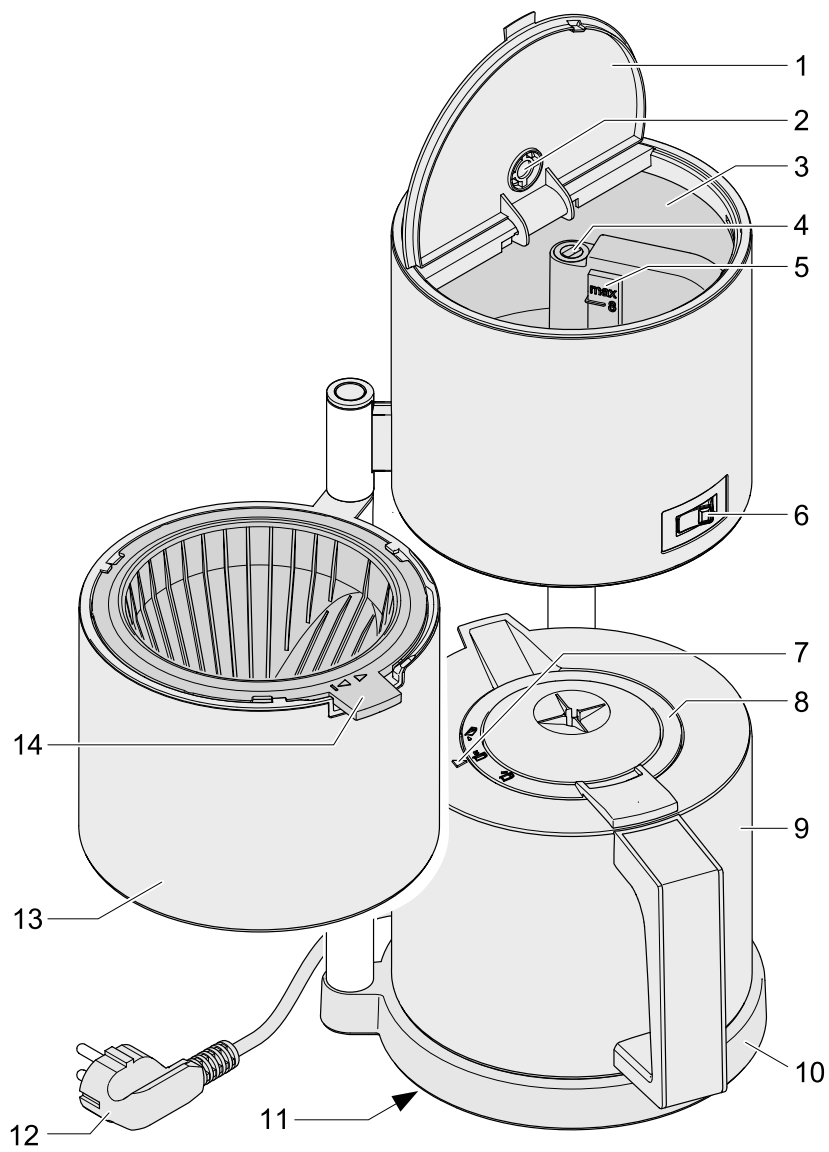

	de	en	fr
1	Wassertankdeckel	Water tank lid	Couvercle du réservoir d'eau
2	Dampfaustrittsöffnung	Steam outlet	Ouverture de la sortie de vapeur
3	Wassertank	Water tank	Réservoir d'eau
4	Steigrohr	Riser tube	Conduite montante
5	Wasserstandsanzeige	Water level indicator	Indicateur de niveau d'eau
6	Netzschalter	Power switch	Interrupteur secteur
7	Pfeil	Arrow	Flèche
8	Isolierkannendeckel	Thermal jug lid	Couvercle de la verseuse isotherme
9	Isolierkanne	Thermal jug	Verseuse isotherme
10	Sockel	Base	Socle
11	Typenschild	Type label	Plaque signalétique
12	Netzkabel	Mains cable	Câble secteur
13	Filter	Filter	Filtre
14	Filterträger	Filter holder	Porte-filtre

	cs	es	hu
1	Víko nádržky na vodu	Tapa del depósito de agua	Víztartályfedél
2	Otvor pro odvod páry	Orificio de salida de vapor	Gőzkivezető nyílás
3	Nádržka na vodu	Depósito de agua	Vízartály
4	Trubice	Tubo ascendente	Emelőcső
5	Ukazatel stavu vody	Indicador del nivel de agua	Vízszintjelző
6	Vypínač	Interruptor de red	Hálózati kapcsoló
7	Šipka	Flecha	Nyíl
8	Víko izolované konvice	Tapa del termo	Termoszakanna fedél
9	Izolovaná konvice	Termo	Termoszakanna
10	Podstavec	Base	Aljzat
11	Výrobní štítek	Placa de identificación	Típusjelzés
12	Síťový kabel	Cable de red	Hálózati kábel
13	Filtr	Filtro	Szűrő
14	Držák filtru	Portafiltro	Szűrőtartó

	it	nl	no
1	Tappo del serbatoio dell'acqua	Deksel watertank	Lokk på vanntank
2	Apertura per la fuoriuscita del vapore	Stoomuitlaatopening	Dampåpning
3	Serbatoio dell'acqua	Watertank	Vanntank
4	Tubo verticale	Stijgbuis	Vannrør
5	Indicatore del livello dell'acqua	Waterniveau-indicatie	Vannstandsmåler
6	Interruttore di rete	Netschakelaar	Strømbryter
7	Freccia	Pijl	Pil
8	Coperchio della caraffa termica	Deksel isoleerkan	Lokk til termokanne
9	Caraffa termica	Isoleerkan	Termokanne
10	Base	Voetstuk	Sokkel
11	Targhetta	Typeplaatje	Typeskilt
12	Cavo elettrico	Netsnoer	Ledning
13	Filtro	Filter	Filter
14	Porta-filtro	Filterhouder	Filterholder

	pl	ru
1	Pokrywa zbiornika na wodę	Крышка емкости для воды
2	Otwór wylotu pary	Отверстие для выпуска пара
3	Zbiornik na wodę	Емкость для воды
4	Rura wznosna	Напорная трубка
5	Wskaźnik poziomu wody	Указатель уровня воды
6	Wyłącznik zasilania	Сетевой выключатель
7	Strzałka	Стрелка
8	Pokrywa dzbanka izolacyjnego	Крышка термокофейника
9	Dzbanek izolacyjny	Термокофейник
10	Podstawa	Подставка
11	Tabliczka znamionowa	Маркировка
12	Przewód sieciowy	Сетевой шнур
13	Obudowa filtra	Фильтр
14	Lejek na filtr	Держатель фильтра

	sk	sl
1	Veko nádržky na vodu	Pokrov posode za vodo
2	Otvor pre výstup pary	Odprtina za izpust pare
3	Nádržka na vodu	Posoda za vodo
4	Výtlaková rúrka	Dvižna cev
5	Ukazovateľ hladiny vody	Priказ nivoja vode
6	Sieťový vypínač	Stikalo za vklop
7	Šípka	Puščica
8	Veko izolovanej kanvice	Pokrov termos vrča
9	Izolovaná kanvica	Termos vrč
10	Podstavec	Podstavek
11	Štítok typu	Tipška ploščica
12	Sieťový kábel	Napajalni kabel
13	Filter	Filter
14	Držiak filtra	Nosilec za filter

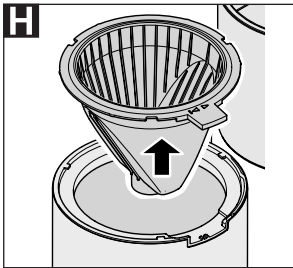
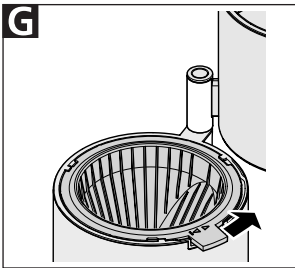
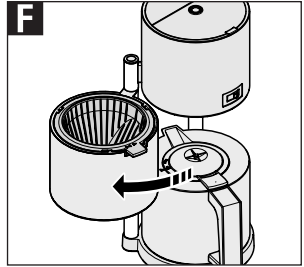
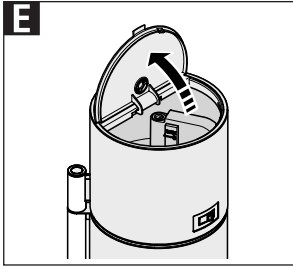
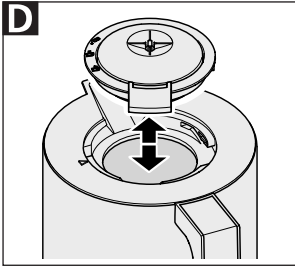
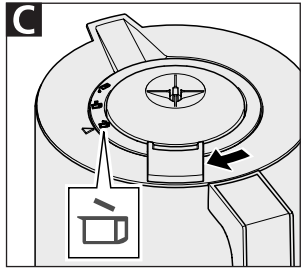
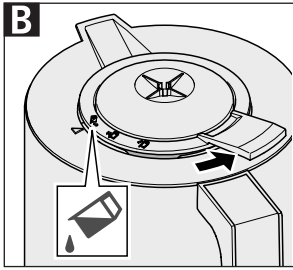
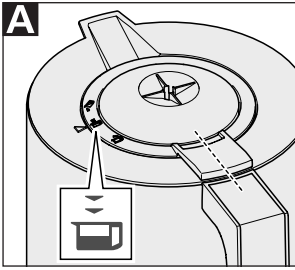

**I**

**ritterwerk** Made in Germany  
Industriestraße 13 82194 Gröbenzell  
Typ: 640.xxx cafena x FD: xxx  
xxxV-xxxV~ xx/xxHz xxxW-xxxW

<b>de</b>	Gebrauchsanleitung.....	3
<b>en</b>	Operating instructions.....	9
<b>fr</b>	Mode d'emploi .....	14
<b>cs</b>	Návod k obsluze .....	19
<b>es</b>	Instrucciones de uso.....	24
<b>hu</b>	Használati utasítás .....	29
<b>it</b>	Istruzioni d'uso .....	34
<b>nl</b>	Gebruiksaanwijzing.....	39
<b>no</b>	Bruksanvisning.....	44
<b>pl</b>	Instrukcja obsługi.....	49
<b>ru</b>	Руководство по использованию.....	54
<b>sk</b>	Návod na použitie.....	59
<b>sl</b>	Navodilo za uporabo .....	64

## **ALLGEMEINE SICHERHEITSHINWEISE**

Um Verletzungen oder eine Beschädigung der Kaffeemaschine zu vermeiden, beachten Sie unbedingt nachfolgende Sicherheitshinweise:

- Setzen Sie das Gerät nur im Haushalt und nicht gewerblich ein.
- Stellen Sie das Gerät nie auf heiße Oberflächen oder in die Nähe offener Flammen.
- Verwenden Sie ausschließlich das mitgelieferte Zubehör.
- Knicken Sie das Netzkabel nicht. Wickeln Sie das Kabel nicht um das Gerät.
- Verlegen Sie das Netzkabel so, dass es nicht mit heißen oder scharfkantigen Gegenständen in Berührung kommt. Lassen Sie das Netzkabel nicht über den Rand der Arbeitsfläche herunterhängen.
- Arbeiten Sie mit dem Gerät erst, nachdem es sicher aufgestellt wurde.
- Dieses Gerät kann von Kindern ab 8 Jahren sowie von Personen mit reduzierten physischen, sensorischen oder mentalen Fähigkeiten oder Mangel an Erfahrung und/oder Wissen benutzt werden, wenn sie beaufsichtigt oder bezüglich des sicheren Gebrauchs des Gerätes unterwiesen wurden und die daraus resultierenden Gefahren verstanden haben.
- Kinder dürfen nicht mit dem Gerät spielen.
- Kinder jünger als 8 Jahre sind vom Gerät und der Anschlussleitung fernzuhalten.
- Reinigung und Benutzer-Wartung dürfen nicht durch Kinder durchgeführt werden, es sei denn, sie sind älter als 8 Jahre und beaufsichtigt.
- Das Gerät darf nicht über eine Zeitschaltuhr oder ein Fernwirkssystem betrieben werden.
- Schließen Sie das Gerät ausschließlich an eine geeignete Wechselspannungsquelle an, die den Angaben auf dem Typenschild entspricht.
- Das Gerät darf nur bis zur maximal möglichen Tassenanzahl mit kaltem Wasser gefüllt werden (Markierung „max“).
- Lassen Sie das Gerät während des Betriebs nicht unbeaufsichtigt.

- Fassen Sie Geräteteile nur an den dafür vorgesehenen Griffen an.
- Es besteht Verbrühungsgefahr durch austretenden Dampf an der Dampfaustrittsöffnung. Diese darf nicht abgedeckt werden. Während des Betriebes niemals den Filter heraus-schwenken oder den Wasser-tankdeckel öffnen.
- In das eingeschaltete oder noch heiße Gerät darf kein Wasser eingefüllt werden.
- Erhitzen Sie die Isolierkanne nicht auf einer Gasflamme, auf einer Elektroplatte, in der Mikrowelle oder Ähnlichem.

### **Stromschlaggefahr**

- Ziehen Sie bei Betriebsstö-rungen, vor jeder Reinigung, wenn das Gerät nicht in Gebrauch ist und bei nicht vor-handener Aufsicht immer den Netzstecker aus der Steck-dose. Ziehen Sie dabei am Stecker und nicht am Kabel.
- Tauchen Sie das Gerät nie-mals in Wasser oder andere Flüssigkeiten. Setzen Sie das Gerät niemals Regen oder anderer Feuchtigkeit aus.

Sollte das Gerät doch einmal ins Wasser gefallen sein, zie-hen Sie erst den Netzstecker aus der Steckdose und neh-men Sie dann das Gerät aus dem Wasser. Lassen Sie es danach von einer zugelas-senen Servicestelle überprüfen, bevor Sie es wieder in Betrieb nehmen.

- Benutzen Sie das Gerät nicht mit feuchten Händen. Benut-zen Sie es nicht, wenn es feucht oder nass ist oder wenn Sie auf feuchtem Boden ste-hen. Betreiben Sie das Gerät nicht im Freien.
- Stellen Sie bei Beschädigun-gen von Geräteteilen den Betrieb sofort ein und setzen Sie sich mit dem ritter Kunden-dienst in Verbindung.
- Wenn das Netzkabel beschä-digt wird, muss dieses durch den Hersteller, seinen Kun-dendienst oder ähnlich qua-lifizierte Personen ersetzt werden, um Gefährdungen zu vermeiden.



Klappen Sie die Grafiken im vorderen und hinteren Buchrücken aus.

Bitte lesen Sie die Anleitung vor Inbetriebnahme des Gerätes sorgfältig durch. Bewahren Sie die Gebrauchsanleitung auf und geben Sie diese bei Weitergabe des Gerätes mit.

Alternativ steht die aktuelle Gebrauchsanleitung unter [www.ritterwerk.de](http://www.ritterwerk.de) zur Verfügung.

## ZWECKBESTIMMUNG

Die Kaffeemaschine dient der Zubereitung von Filterkaffee.

Setzen Sie das Gerät nur im Haushalt und nicht gewerblich ein.

Nicht bestimmungsgemäßer Gebrauch oder falsche Bedienung kann zu schweren Verletzungen oder zur Beschädigung des Gerätes führen. Es entfallen sämtliche Garantie- und Haftungsansprüche.

## FUNKTIONS-BESCHREIBUNG

Mit der Kaffeemaschine können bis zu 8 Tassen à 125 ml Filterkaffee gekocht werden. Die Tassenanzahl kann an der Wasserstandsanzeige im Wassertank abgelesen werden.

Der Wassertank und das Brühsystem der Maschine befinden sich oberhalb des Filters. Der kurze Weg zwischen Wassertank und Filter vermindert Temperaturverluste und spart somit Energie.

Die Isolierkanne ist mit einem Vakuum-Edelstahlzylinder ausgekleidet, so dass sie sowohl zum Warmhalten des Kaffees als auch als Servierkanne verwendet werden kann. Die Isolierkanne fasst bis zu 1 Liter Kaffee.

Die Kaffeemaschine schaltet sich kurz nach dem Brühvorgang automatisch ab. Der Standby-Verbrauch liegt bei 0 Watt.

Die Kalkstopp-Automatik verhindert frühzeitigen Verschleiß und erhöhten Energieverbrauch durch verkalkte Geräteteile.

## INBETRIEBNAHME

### Vorbereitung

Nehmen Sie das Gerät vorsichtig aus der Verpackung. Entfernen Sie alle Verpackungsteile und bewahren Sie diese gemeinsam mit der Verpackung auf. Bei der späteren Entsorgung der Verpackungsteile sind die geltenden gesetzlichen Bestimmungen zur fachgerechten Entsorgung zu beachten.

### Isolierkanne verwenden

#### VORSICHT, Gefahr der Beschädigung des Geräts:

- Erhitzen Sie die Isolierkanne nicht auf einer Gasflamme, auf einer Elektroplatte, in der Mikrowelle oder Ähnlichem.
- Zerlegen Sie die Isolierkanne nicht.

#### Hinweis:

*Füllen Sie keine Milchprodukte und kohlesäurehaltigen Getränke in die Isolierkanne (9).*

Der Isolierkannendeckel (8) verfügt über drei Positionen. Diese sind über Piktogramme gekennzeichnet:



Kaffee brühen



Kaffee ausgießen



Deckel abnehmen

Die aktuelle Position wird durch einen Pfeil (7) auf der Isolierkanne angezeigt.

### Kaffee brühen:

**A** Bei der Lieferung befindet sich der Isolierkannendeckel (8) in der Position „Kaffee brühen“.

### Kaffee ausgießen:

**B** Drehen Sie den Isolierkannendeckel (8) auf die Position „Kaffee ausgießen“. Der Deckel lockert sich und hebt sich etwas an.

- Gießen Sie den Kaffee aus.

### **C** und **D** Deckel abnehmen/schließen:

- Zum Abnehmen drehen Sie den Isolierkannendeckel (8) auf die Position „Deckel abnehmen“.
- Zum Schließen setzen Sie den Deckel in der Position „Deckel abnehmen“ auf die Isolierkanne (9). Drehen Sie den Deckel auf „Kaffee brühen“.

### Gerät aufstellen

- Stellen Sie die Kaffeemaschine auf eine ebene, rutschfeste, trockene Unterlage in unmittelbarer Nähe zu einer Netzsteckdose.
- Verbinden Sie das Netzkabel (12) mit der Netzsteckdose.

### Gerät spülen

Vor der ersten Verwendung, muss die Kaffeemaschine 2-mal mit Wasser gespült werden:

- Stellen Sie die Isolierkanne (9) mittig auf den Sockel (10). Achten Sie dabei darauf, dass der Pfeil (7) auf „Kaffee brühen“ zeigt.
- Füllen Sie kaltes, klares Wasser in ein sauberes Gefäß.

**E** Klappen Sie den Wassertankdeckel (1) nach oben.

#### Hinweis:

*Das Gerät darf nur bis zur maximal möglichen Tassenanzahl mit kaltem Wasser gefüllt werden (Markierung „max“).*

- Befüllen Sie den Wassertank (3) bis zur Markierung „max“ der Wasserstandsanzeige (5) mit Wasser.
- Schließen Sie den Wassertankdeckel.

- Schalten Sie die Kaffeemaschine mit dem Netzschalter (6) ein. Die Lampe am Schalter leuchtet rot.

**VORSICHT, Verbrühungsgefahr:**

- Es besteht Verbrühungsgefahr durch austretenden Dampf an der Dampfaustrittsöffnung (2). Diese darf nicht abgedeckt werden. Während des Betriebes niemals den Filter heraus-schwenken oder den Wassertankdeckel öffnen.
- In das eingeschaltete oder noch heiße Gerät darf kein Wasser eingefüllt werden.

- Warten Sie, bis sich die Kaffeemaschine nach Beendigung des Brühvorgangs automatisch abgeschaltet hat. Der Netzschalter springt dann zurück in die Ausgangsposition.
- Leeren Sie die Isolierkanne.
- Wiederholen Sie die beschriebenen Schritte mit frischem Wasser.

**KAFFEE KOCHEN**

- Verbinden Sie das Netzka-bel (12) mit der Netzsteckdose.

*Hinweise:*

*Der Kaffee bleibt länger warm, wenn Sie folgende Hinweise beachten:*

- Spülen Sie die Isolierkanne (9) vor dem Kaffeekochen mit heißem Wasser.
- Nehmen Sie die Isolierkanne vom Sockel (10), wenn der Kaffee vollständig durchgelaufen ist.
- Stellen Sie die Isolierkanne mittig auf den Sockel. Achten Sie dabei darauf, dass der Pfeil (7) auf „Kaffee brühen“ zeigt.
- Füllen Sie kaltes, klares Was-ser in ein sauberes Gefäß.

**E** Klappen Sie den Wassertank-deckel (1) nach oben.

*Hinweis:*

*Das Gerät darf nur bis zur maxi-mal möglichen Tassenanzahl mit kaltem Wasser gefüllt werden (Markierung „max“).*

- Befüllen Sie den Wasser-tank (3) bis zur gewünschten Tassenanzahl. Diese kann an der Wasserstandsanzeige (5) abgelesen werden.
- Schließen Sie den Wasser-tankdeckel.
- F** Schwenken Sie den Filter (13) bis zum Anschlag nach links aus dem Gerät.
- Setzen Sie einen Papierfilter (Filtergröße 4) gerade in den Filterträger (14) ein. Falten Sie dabei gestanzte Ränder des Papierfilters um, so dass dieser nicht übersteht.
- Geben Sie den gemahlenen Kaffee für die gewünschte Tas-senanzahl in den Papierfilter.
- Schwenken Sie den Filter zurück in das Gerät.
- Schalten Sie die Kaffeema-schine mit dem Netzschalter (6) ein. Die Lampe am Schalter leuchtet rot.

**VORSICHT, Verbrühungsgefahr:**

- Es besteht Verbrühungsgefahr durch austretenden Dampf an der Dampfaustrittsöffnung (2). Diese darf nicht abgedeckt werden. Während des Betriebes niemals den Filter heraus-schwenken oder den Wassertankdeckel öffnen.
- In das eingeschaltete oder noch heiße Gerät darf kein Wasser eingefüllt werden.

- Warten Sie, bis sich die Kaffeemaschine nach Beendigung des Brühvorgangs automatisch abgeschaltet hat. Der Netzschalter springt dann zurück in die Ausgangsposition.

- Wenn der Kaffee vollständig durchgelaufen ist, entnehmen Sie die Isolierkanne.

- Drehen Sie den Isolierkannen-deckel (8) auf die Position „Kaffee ausgießen“ und servieren Sie den Kaffee.

*Hinweis:*

*Legen Sie die Isolierkanne nicht hin, da diese nicht absolut dicht ist.*

**Kaffeefilter entnehmen**

**F** Schwenken Sie den Filter (13) bis zum Anschlag nach links aus dem Gerät.

**G** Entriegeln Sie den Filterträger (14), indem Sie den Hebel nach rechts schieben.

**H** Entnehmen Sie den Filter-träger und entsorgen Sie den Kaffeesatz samt Papierfilter im Bioabfall.

- Setzen Sie den Filterträger wieder ein.
- Verriegeln Sie ihn, indem Sie den Hebel bis zum Einrasten nach links schieben.

**REINIGEN**

Reinigen Sie die Kaffeemaschine regelmäßig, um Kalkablagerungen vorzubeugen. Kalkablagerungen können die Leistung des Gerätes beeinträchtigen.

*Hinweise:*

- Die Geräteteile sind nicht für eine Reinigung in der Spülma-schine geeignet.
- Tauchen Sie die Isolier-kanne (9) niemals in Wasser oder andere Flüssigkeiten, da sonst Wasser zwischen die Wände der Isolierkanne gelangen kann.
- Reinigen Sie die Isolierkanne und den Isolierkannendeckel (8) bei Bedarf mit etwas Spülmittel und einer weichen Bürste.
- Wischen Sie die Außenteile der Kaffeemaschine mit einem feuchten Tuch ab.

• Wenn der Tropfstopf des Filterträgers (14) undicht ist, spülen Sie diesen unter fließendem Wasser ab.

### Entkalken

Entkalken Sie die Kaffeemaschine regelmäßig. Regelmäßiges Entkalken spart Energie. Die Entkalkungshäufigkeit ist abhängig von der lokalen Wasserhärte.

Folgende Anzeichen deuten darauf hin, dass die Kaffeemaschine entkalkt werden muss:

- Gerät schaltet sich ab, obwohl noch Wasser im Wassertank (3) ist (Kalkstopp-Automatik)
- sichtbare Kalkablagerungen im Wassertank und im Steigrohr (4)
- Brühvorgang dauert auffällig länger
- Brühvorgang ist lauter als normal
- starker Dampfaustritt während des Brühvorgangs

Gehen Sie zum Entkalken wie folgt vor:

- Setzen Sie einen leeren Papierfilter in den Filterträger (14) ein, um den Kalk darin aufzufangen.
- Mischen Sie 1,1 Liter Entkalkungslösung nach Herstellerangaben (bei Essig- oder Zitronenessenz verwenden Sie 1 Teil Essenz und 2 Teile Wasser).
- Befüllen Sie den Wassertank bis zur Markierung „max“ der Wasserstandsanzeige (5) mit der Entkalkungslösung.
- Schalten Sie die Kaffeemaschine mit dem Netzschalter (6) ein.
- Lassen Sie etwa zwei Tassen durchlaufen und schalten Sie dann das Gerät ab.
- Lassen Sie die Entkalkungslösung 20 bis 30 Minuten einwirken.

• Schalten Sie das Gerät wieder ein und lassen Sie die verbleibende Entkalkungslösung durchlaufen.

*Hinweis:*

*Es ist möglich, dass sich das Gerät abschaltet, obwohl noch Entkalkungslösung im Wassertank ist. Lassen Sie diese dann nochmal einwirken und schalten Sie danach das Gerät wieder ein.*

- Spülen Sie 2-mal mit frischem Wasser (siehe „Gerät spülen“ unter „Inbetriebnahme“).
- Wiederholen Sie die Entkalkung bei Bedarf.

### AUFBEWAHRUNG

Bewahren Sie das Gerät für Kinder unzugänglich auf.

### ENTSORGUNG



Dieses Produkt darf am Ende seiner Lebensdauer nicht über den normalen Hausmüll entsorgt werden. Es muss an einem Sammelpunkt für das Recycling von elektrischen und elektronischen Geräten abgegeben werden. Das Symbol auf dem Produkt, der Gebrauchsanleitung oder der Verpackung weist darauf hin.

Die Werkstoffe sind gemäß ihrer Kennzeichnung wiederverwertbar. Mit der Wiederverwendung, der stofflichen Verwertung oder anderen Formen der Verwertung von Altgeräten leisten Sie einen wichtigen Beitrag zum Schutze unserer Umwelt.

Bitte erfragen Sie bei der Gemeindeverwaltung die zuständige Entsorgungsstelle.

### REACH-VERORDNUNG

Siehe [www.ritterwerk.de](http://www.ritterwerk.de)

### SERVICE, REPARATUREN UND ERSATZTEILE

Ihr Gerät entspricht den einschlägigen Sicherheitsbestimmungen für Elektro-Hausgeräte.

Im Reparaturfall setzen Sie sich mit dem ritter-Kundendienst in Verbindung. Damit ist sicher gestellt, dass Mängel und Störungen fachmännisch und schnell behoben werden.

Durch unsachgemäße Reparaturen können erhebliche Gefahren für den Benutzer entstehen. Reparaturen dürfen nur von geschultem Fachpersonal durchgeführt werden.

Wenn das Netzkabel beschädigt wird, muss dieses durch den Hersteller, seinen Kundendienst oder ähnlich qualifizierte Personen ersetzt werden, um Gefährdungen zu vermeiden.

Innerhalb der Garantiezeit legen Sie bitte stets den Kaufbeleg bei.

Verwenden Sie nur Original-Ersatzteile. Ersatzteilbestellungen müssen grundsätzlich schriftlich erfolgen. Geben Sie die auf dem Typenschild (11) aufgedruckten oder eingeprägten Informationen an:



1. die 6-stellige Typ-Nummer
2. die 3-stellige FD-Nummer

### Kundendienst in Deutschland

ritterwerk GmbH  
Zentralkundendienst  
Industriestraße 13  
82194 Gröbenzell

Telefon (08142) 440 16-60  
Telefax (08142) 440 16-70

[kundendienst@ritterwerk.de](mailto:kundendienst@ritterwerk.de)  
[www.ritterwerk.de](http://www.ritterwerk.de)

## **TECHNISCHE DATEN**

Dieses Gerät entspricht den folgenden Richtlinien und Verordnungen:

- 2014/30/EU
- 2014/35/EU
- 1935/2004/EG
- ErP 2009/125/EG
- 2011/65/EU

Das Gerät entspricht damit den CE-Vorschriften.

Netzspannung / Leistungsaufnahme: siehe Typenschild an der Unterseite des Gerätes

Schutzklasse: 1

## **GARANTIE-ERKLÄRUNG**

Für diese ritter Kaffeemaschine leisten wir eine 2-jährige Hersteller-Garantie, gerechnet ab Kaufdatum und nach Maßgabe der EU-Gewährleistungsrichtlinien:

Innerhalb der Garantiezeit beseitigen wir kostenlos alle Mängel, die nachweislich auf Fabrikations- oder Materialfehler zurückzuführen sind. Es bleibt unserer Wahl überlassen, ob wir das Gerät ganz oder in Teilen ersetzen oder ausbessern.

Eine Garantie-Reparatur oder ein Garantie-Ersatz verlängert nicht die Garantiezeit – weder für die ersetzten Teile noch für das ganze Gerät.

Alle über die vorstehende Garantie hinaus gehenden Schadensersatzansprüche sind ausgeschlossen.

Von der Garantie ausgeschlossen sind Schäden, die durch Nichtbeachtung dieser Gebrauchsanleitung entstehen. Ebenfalls ausgeschlossen sind Schäden, die durch die Verwendung aggressiver Reinigungsmittel, durch unbefugte Eingriffe in das Gerät sowie Veränderungen an Gerät, Netzkabel oder Netzstecker entstehen.

Voraussetzung für die Garantieleistung ist, dass dem Gerät bei der Einsendung der Kaufbeleg beiliegt.

Bitte setzen Sie sich mit uns in Verbindung, bevor Sie das Gerät zur Garantie-Reparatur schicken. Wir senden Ihnen einen vorbereiteten Paketaufkleber zur kostenfreien Rücksendung.

## GENERAL SAFETY INSTRUCTIONS

To avoid personal injury or damage to the coffee machine, please observe the following safety instructions:

- The appliance is to be used for domestic purposes only and must not be used commercially.
- Never set the appliance down on hot surfaces or close to a naked flame.
- Use the accessories included in the delivery specification only.
- Do not bend the mains cable. Never wrap the cable around the appliance.
- Route the mains cable so that it does not come into contact with hot or sharp-edged objects. Do not allow the mains cable to hang down over the edge of the worktop.
- Only start to use the appliance after it has been securely set up.
- This appliance may be used by children over 8 years of age as well as by persons with reduced physical, sensory or intellectual capabilities or persons lacking in relevant experience and/or knowledge provided that they do so under supervision or have been instructed in the safe use of the appliance and understand the potential risks associated with its use.
- Do not allow children to play with the appliance.
- Keep the appliance and its connection cable out of reach of children under the age of 8.
- Children must not be permitted to clean or perform user maintenance on the appliance unless they are over 8 years of age and supervised.
- The appliance must not be operated using a timer or tele-control system.
- Only connect the appliance to a suitable AC power source that complies with the specifications on the type label.
- The appliance must only be filled with cold water up to the maximum number of cups (marked "max").
- Never leave the appliance unattended while it is operating.
- Always use the handles provided when touching any of the components.

- Steam flowing out of the steam outlet presents a scalding hazard. This outlet must not be covered. Never swivel out the filter or open the water tank lid while the appliance is operating.
- Never put water into the appliance if it is still operating or is still hot.
- Do not heat the thermal jug over a gas flame, on an electric hob, in a microwave or using other similar heating methods.

### **Risk of electric shock**

- Always remove the mains plug from the socket in the event of a malfunction, before cleaning, when the appliance is not in use, and when it is left unsupervised. When doing so, pull on the plug and not on the cable.
- Never immerse the appliance in water or any other liquid. Never expose the appliance to rain or any other form of moisture.  
If the appliance falls into water, unplug the cable from the mains socket before removing the appliance from the water.

- Have it inspected at an authorized service location before using it again.
- Always ensure that your hands are completely dry before using the appliance. Do not use the appliance if it is wet or damp or while you are standing on a damp surface. Do not use the appliance outdoors.
- Stop using the appliance immediately if any parts are damaged and contact the ritter after-sales service.
- If the mains cable is damaged, it must be replaced by the manufacturer, the manufacturer's after-sales service or a similarly qualified person to eliminate risk of personal injury.

Unfold the illustrations at the front and back of this manual.

Please read these instructions thoroughly before you start to use the appliance. Keep these operating instructions in a safe place and ensure that they are included with the appliance if passing it on to a third party.

Alternatively, the current operating instructions are available at [www.ritterwerk.de](http://www.ritterwerk.de).

## INTENDED USE

The coffee machine is intended to be used to prepare filter coffee.

The appliance is to be used for domestic purposes only and must not be used commercially.

If the appliance is used for a purpose other than this, or if it is operated incorrectly, severe injuries may occur or the appliance may be damaged. All warranty and liability claims will be rendered null and void in this case.

## FUNCTIONS

The coffee machine can make up to 8 cups of 125 ml of filter coffee. The water level indicator on the water tank indicates the number of cups that can be made.

The appliance's water tank and brewing system are located above the filter. Having the water tank located this close to the filter reduces heat loss and therefore also energy loss.

The thermal jug is lined with a stainless steel vacuum cylinder, which means it can be used both to keep the coffee warm and as a serving jug. The thermal jug holds up to 1 litre of coffee.

The coffee machine automatically switches off shortly after the brewing process is complete. Standby power consumption is 0 watt.

The appliance's automatic limescale detection feature prevents premature wear and tear as well as increased energy consumption due to the build-up of limescale deposits on the appliance's components.

## BEFORE USING THE APPLIANCE FOR THE FIRST TIME

### Preparation

Remove the appliance carefully from the packaging. Remove all packaging parts and keep these together with the packaging in a safe place. When disposing of the packaging parts later, please observe the statutory regulations governing proper disposal.

### Using the thermal jug

#### CAUTION: Risk of damage to the appliance:

- Do not heat the thermal jug over a gas flame, on an electric hob, in the microwave or using other similar heating methods.
- Do not dismantle the thermal jug.

#### Note:

*Do not put any milk products or carbonated (fizzy) drinks into the thermal jug (9).*

The thermal jug lid (8) has three positions. Each of these is indicated by a different picture:



Make coffee



Pour coffee



Remove lid

The current position is indicated by an arrow (7) on the thermal jug.

### Making coffee:

**A** The coffee machine comes shipped with the thermal jug lid (8) in the "Make coffee" position.

### Pouring coffee:

**B** Twist the thermal jug lid (8) into the "Pour coffee" position. The lid becomes looser and is slightly raised.

- You can now pour the coffee out.

### **C** and **D** Removing/closing the lid:

- To remove the lid, twist the thermal jug lid (8) into the "Remove lid" position.
- To close the lid, place the lid on thermal jug (9) in the "Remove lid" position. Then twist the lid into the "Make coffee" position.

### Setting up the appliance

- Place the coffee machine on an even, non-skid, dry surface close to a mains socket.
- Plug the mains cable (12) into the socket.

### Cleaning the appliance

Rinse out the coffee machine with water twice before using it for the first time.

- Place the thermal jug (9) on the centre of the base (10). Ensure that the arrow (7) is pointing to "Make coffee".
- Fill a clean container with cold, clean water.

**E** Flip the water tank lid (1) upwards.

#### Note:

*The appliance must only be filled with cold water up to the maximum number of cups (marked "max").*

- Fill the water tank (3) with water up to the "max" level shown on the water level indicator (5).
- Close the water tank lid.
- Switch the appliance on using the power switch (6). The light on the switch lights up red.

**CAUTION: Risk of scalding**

- Steam flowing out of the steam outlet (2) presents a scalding hazard. The outlet must not be covered. Never swivel out the filter or open the water tank lid while the appliance is operating.
- Never put water into the appliance if it is still operating or is still hot.

- Wait until the coffee machine switches off automatically after the brewing process is complete. The power switch then goes back to its initial position.
- Empty the thermal jug.
- Repeat the steps using fresh water.

**MAKING COFFEE**

- Plug the mains cable (12) into the socket.

*Notes:*

*The coffee will stay warm for longer if you follow the instructions below:*

- *Before making coffee, rinse out the thermal jug (9) with hot water.*
- *Remove the thermal jug from the base (10) when the coffee brewing process is complete.*
- Place the jug on the centre of the base. Ensure that the arrow (7) is pointing to "Make coffee".
- Fill a clean container with cold, clean water.

**E** Flip the water tank lid (1) upwards.

*Note:*

*The appliance must only be filled with cold water up to the maximum number of cups (marked "max").*

- Fill the water tank (3) up to the desired number of cups. The water level indicator (5) indicates the number of cups that can be made.

- Close the water tank lid.

**F** Swivel the filter (13) to the left out of the appliance until it locks into position.

- Insert a paper filter (filter size 4) directly into the filter holder (14). Fold the paper along the crimped edges so that it fits into the filter holder without protruding.
- Place a sufficient amount of ground coffee for the number of cups you want to make in the paper filter.
- Swivel the filter back into the appliance.
- Switch the appliance on using the power switch (6). The light on the switch lights up red.

**CAUTION: Risk of scalding**

- Steam flowing out of the steam outlet (2) presents a scalding hazard. The outlet must not be covered. Never swivel out the filter or open the water tank lid while the appliance is operating.
- Never put water into the appliance if it is still operating or is still hot.

- Wait until the coffee machine switches off automatically after the brewing process is complete. The power switch then goes back to its initial position.

- Remove the thermal jug when the coffee brewing process is complete.

- Twist the thermal jug lid (8) into the "Pour coffee" position and serve the coffee.

*Note:*

*Do not set the thermal jug down because it is not completely leak-proof.*

**Removing the coffee filter**

**F** Swivel the filter (13) to the left out of the appliance until it locks into position.

**G** Unlock the filter holder (14) by sliding the lever to the right.

**H** Lift out the filter holder and remove the coffee dregs and paper filter for disposal with your other biodegradable waste.

- Put the filter holder back into the appliance.
- To secure it, slide the lever to the left until it locks into place.

**CLEANING**

Clean your coffee machine regularly to avoid lime-scale build-up. Lime-scale build-up may affect the performance of your appliance.

*Notes:*

- *The appliance's components are not suitable for washing in the dishwasher.*
- *Never immerse the thermal jug (9) in water or any other fluid, as it may permeate the space between the thermal jug's walls.*

- If necessary, clean the thermal jug and the thermal jug lid (8) with a little detergent and a soft brush.
- Wipe down the outer parts of the coffee machine with a damp cloth.
- If the drip stop of the filter holder (14) is not leak-proof, rinse it under running water.

**De-scaling**

De-scale your coffee machine regularly. Regular de-scaling saves energy. The frequency with which you need to de-scale



depends on the hardness of the water in your local area.

The following signs indicate that your coffee machine needs to be de-scaled:

- The appliance switches off automatically, even though there is still some water in the water tank (3) (automatic lime-scale detection feature).
- There is visible lime-scale build-up in the water tank and in the riser tube (4)
- The brewing process is noticeably longer.
- The brewing process is noisier than usual.
- A significant amount of steam escapes during the brewing process.

To de-scale the appliance, follow the steps below:

- Insert an empty paper filter into the filter holder (14) to catch the limescale.
- Mix 1.1 litres of de-scaling solution following the manufacturer's instructions (if using vinegar or lemon essence, mix 1 part essence and 2 parts water).
- Fill the water tank with de-scaling solution up to the "max" level shown on the water level indicator (5).
- Switch the appliance on using the power switch (6).
- Allow approx. two cupfuls to run through the appliance before switching it off. Leave the de-scaling solution to take effect for 20 to 30 minutes.
- Switch the appliance on again and allow the remaining de-scaling solution to run through it.

*Note:*

*The appliance may switch off automatically, even though there is still some de-scaling solution in the water tank. If this happens, leave the solution to take effect again and then switch the appliance back on.*

- Rinse twice with fresh water (see "Cleaning the appliance" under "Before using the appliance for the first time").

- Repeat the de-scaling process if necessary.

## STORAGE

Keep the appliance out of the reach of children.

## DISPOSAL



At the end of its service life this product may not be disposed of as part of normal domestic waste.

It must be taken to a dedicated collection point for recycling electrical and electronic devices. This is referred to by the symbol on the product, the operating instructions or the packaging.

The materials can be used again in accordance with their identification. The reuse, material-sensitive recycling or other forms of recycling of old appliances enables you to make a vital contribution to protecting our environment.

Please consult with the disposal office at your local authority.

## REACH DIRECTIVE

See [www.ritterwerk.de](http://www.ritterwerk.de)

## SERVICE, REPAIRS AND SPARE PARTS

Please contact your local after-sales service for all service, repairs and spare parts matters! See [www.ritterwerk.de](http://www.ritterwerk.de)

## TECHNICAL DATA

This appliance complies with the following regulations and directives:

- 2014/30/EU
- 2014/35/EU
- 1935/2004/EC
- ErP 2009/125/EC
- 2011/65/EU

The appliance thus complies with the CE specifications.

Mains voltage/power consumption: Refer to the type label on the underside of the appliance.

Safety class: 1

## WARRANTY

This ritter appliance comes with a two-year manufacturer's warranty, starting with the date of purchase and in accordance with the EU warranty directives. In the event of a warranty claim or for servicing, the appliance must always be sent to the appropriate national customer service centre.

## **INSTRUCTIONS DE SÉCURITÉ GÉNÉRALES**

Pour éviter de se blesser ou d'endommager la cafetière, respecter impérativement les instructions de sécurité énoncées ci-après :

- Utiliser l'appareil uniquement à des fins domestiques, et non industrielles.
- Ne jamais poser l'appareil sur une surface chaude ou à proximité d'une flamme non protégée.
- Utiliser exclusivement les accessoires fournis.
- Ne pas plier le câble secteur. Ne pas enrouler le câble autour de l'appareil.
- Installer le câble secteur de manière à ce qu'il n'entre jamais en contact avec des objets chauds ou à arêtes vives. Ne laisser jamais retomber le câble secteur sur le bord du plan de travail.
- Ne commencer à travailler avec l'appareil que lorsqu'il est installé sur un support stable.
- Cet appareil peut être utilisé par des enfants dès 8 ans et par des personnes ayant des capacités physiques, sensorielles ou mentales réduites ou ne disposant pas de l'expérience et/ou des connaissances requises, à condition qu'elles soient surveillées ou qu'elles aient reçu des instructions sur l'utilisation et soient conscientes des dangers qui en résultent.
- Les enfants ne doivent pas jouer avec l'appareil.
- Les enfants de moins de 8 ans doivent être tenus à l'écart de l'appareil et du cordon d'alimentation.
- Le nettoyage et la maintenance de l'appareil ne doivent pas être effectués par des enfants, à moins qu'ils n'aient plus de 8 ans et qu'ils soient sous surveillance.
- L'appareil ne doit pas fonctionner par le biais d'une minuterie ou d'un système de télécommande.
- Brancher l'appareil uniquement sur une source de tension alternative adéquate, conforme aux indications figurant sur la plaque signalétique.
- L'appareil peut être rempli avec de l'eau froide jusqu'au nombre de tasses maximal possible (marquage « max »).

- Ne jamais laisser l'appareil hors surveillance lorsqu'il est en service.
  - Ne saisir les pièces de l'appareil que par les poignées prévues.
  - Un risque brûlure de existe en raison de la sortie de vapeur sur l'ouverture de sortie de la vapeur. Cette dernière ne doit pas être recouverte. Pendant le fonctionnement, ne jamais ressortir le filtre ni ouvrir le couvercle du réservoir d'eau.
  - Il est interdit de verser de l'eau dans l'appareil en service ou encore chaud.
  - Ne pas réchauffer la verseuse isotherme sur le gaz, une plaque électrique, au micro-ondes, ou via un dispositif similaire.
- Risque de décharge électrique**
- Débrancher toujours la fiche secteur de la prise de courant en cas de panne, avant de nettoyer l'appareil, lorsqu'il n'est pas utilisé et qu'il n'est pas surveillé. Tirer sur la fiche et non sur le câble.
  - Ne jamais plonger l'appareil dans l'eau ou un autre liquide. Ne pas exposer l'appareil à la pluie ou à d'autres sources d'humidité. Si l'appareil devait toutefois tomber dans l'eau, débrancher d'abord la fiche secteur de la prise de courant, puis sortir l'appareil de l'eau. Le faire ensuite vérifier dans un centre de service après-vente agréé avant de le remettre en marche.
  - Ne jamais utiliser l'appareil avec des mains humides. Ne pas l'employer lorsqu'il est humide ou mouillé, ou si vous vous trouvez sur un sol humide. Ne pas utiliser l'appareil en plein air.
  - Cesser aussitôt d'utiliser l'appareil lorsque certains de ses éléments sont endommagés et contacter le service après-vente ritter.
  - Si le câble secteur est endommagé, il doit être remplacé par le fabricant, son service après-vente ou une personne disposant de la qualification requise, afin d'exclure tout risque.

Déplier les graphiques qui se trouvent dans la partie avant et arrière au dos du manuel.

Lire attentivement le mode d'emploi avant la mise en service de l'appareil. Conserver le mode d'emploi et le laisser avec l'appareil lorsque celui-ci est vendu.

La dernière version du mode d'emploi est également disponible sous [www.ritterwerk.de](http://www.ritterwerk.de).

## USAGE CONFORME

La cafetière sert à préparer du café filtre.

Utiliser l'appareil uniquement à des fins domestiques, et non industrielles.

Une utilisation non conforme ou inadaptée peut être à l'origine de graves blessures ou endommager l'appareil. Les clauses de garantie et la responsabilité du fabricant n'ont plus cours de validité dans ce cas.

## DESCRIPTION FONCTIONNELLE

La cafetière permet de préparer jusqu'à 8 tasses de 125 ml de café filtre. Le nombre de tasses peut être relevée sur l'indicateur de niveau d'eau sur le réservoir d'eau.

Le réservoir d'eau et le système de préparation de la machine se trouvent au-dessus du filtre. Le trajet court entre le réservoir d'eau et le filtre réduit les pertes de température et permet ainsi une économie d'énergie.

La verseuse isotherme est revêtue d'un cylindre en acier inoxydable avec vide d'air de sorte qu'elle peut servir à garder le café chaud ou de verseuse de table. La verseuse isotherme peut contenir jusqu'à 1 litre de café.

La cafetière se coupe automatiquement peu de temps après la fin du processus de percolation. En veille, la consommation est de 0 Watt.

Le dispositif automatique anticalcare évite une usure prématurée et une consommation énergétique accrue en raison d'éléments entartrés de l'appareil.

## MISE EN SERVICE

### Préparations

Sortir avec précaution l'appareil de l'emballage. Sortir tous les éléments de l'emballage et les conserver avec celui-ci.

Lors de la mise au rebut ultérieure des éléments de l'emballage, les directives légales en vigueur relatives à une mise au rebut correcte doivent être respectées.

### Utilisation de la verseuse isotherme

#### ATTENTION, risque d'endommagement de l'appareil :

- Ne pas réchauffer la verseuse isotherme sur le gaz, une plaque électrique, au micro-ondes, ou via un dispositif similaire.
- Ne pas démonter la verseuse isotherme.

*Remarque :*  
*ne pas verser de produits laitiers ni de boissons gazeuses dans la verseuse isotherme (9).*

Le couvercle de la verseuse isotherme (8) comporte trois positions. Elles sont caractérisées par des pictogrammes :



Préparer le café



Verser le café



Retirer le couvercle

La position actuelle est indiquée par une flèche (7) sur la verseuse isotherme.

### Préparer le café :

**A** Lors de la livraison, le couvercle de la verseuse isotherme (8) se trouve sur la position "Préparer le café".

### Verser le café :

**B** Tourner le couvercle de la verseuse isotherme (8) sur la position "Verser le café". Le couvercle se desserre et se soulève un peu.

- Verser le café.

### **C** et **D** Retirer/Fermer le couvercle:

- Pour retirer le couvercle de la verseuse isotherme (8), le tourner sur la position "Retirer le couvercle".
- Pour fermer le couvercle, le placer sur la position "Retirer le couvercle" sur la verseuse isotherme (9).  
Tourner le couvercle sur la position "Préparer le café".

### Installer l'appareil

- Placer la cafetière sur un support plan, antidérapant et sec, à proximité immédiate d'une prise de courant.
- Relier le câble secteur (12) à la prise de courant.

### Rincer l'appareil

Avant la première utilisation, la cafetière doit être rincée 2 fois à l'eau :

- Placer la verseuse isotherme (9) au centre du socle (10). Veiller à ce que la flèche (7) indique la position "Préparer le café".
- Remplir un récipient propre d'eau froide et propre.

**E** Relever le couvercle du réservoir d'eau (1) vers le haut.

*Remarque :*  
*l'appareil peut être rempli avec de l'eau froide jusqu'au nombre de tasses maximal possible (marquage « max »).*

- Remplir le réservoir d'eau (3) jusqu'au marquage « max » de l'indicateur de niveau d'eau (5).
- Fermer le couvercle du réservoir d'eau.
- Mettre la cafetière en marche à l'aide de l'interrupteur secteur (6). La lampe sur l'interrupteur s'allume en rouge.

#### **ATTENTION, risque de brûlure :**

- Un risque de brûlure existe en raison de la sortie de vapeur sur l'ouverture de sortie de la vapeur (2). Cette dernière ne doit pas être recouverte. Pendant le fonctionnement, ne jamais ressortir le filtre ni ouvrir le couvercle du réservoir d'eau.
  - Il est interdit de verser de l'eau dans l'appareil en service ou encore chaud.
- Attendre jusqu'à ce que la cafetière s'arrête automatiquement à la fin du processus de percolation. L'interrupteur secteur revient automatiquement sur sa position d'origine.
  - Vider la verseuse isotherme.
  - Recommencer les opérations décrites avec de l'eau claire.

### **PRÉPARER LE CAFÉ**

- Relier le câble secteur (12) à la prise de courant.

*Remarques :*

*Le café reste chaud plus*

*longtemps si vous respectez les remarques suivantes :*

- *Rincer la verseuse isotherme (9) à l'eau chaude avant de préparer le café.*
- *Retirer la verseuse isotherme du socle (10) lorsque le café est prêt.*
- Placer la verseuse isotherme au centre du socle. Veiller à ce que la flèche (7) indique la position "Préparer le café".
- Remplir un récipient propre d'eau froide et propre.

**E** Relever le couvercle du réservoir d'eau (1) vers le haut.

*Remarque :*

*l'appareil peut être rempli avec de l'eau froide jusqu'au nombre de tasses maximal possible (marquage « max »).*

- Remplir le réservoir d'eau (3) jusqu'à le nombre de tasses souhaité. Celui-ci peut être relevé sur l'indicateur de niveau d'eau (5).
- Fermer le couvercle du réservoir d'eau.

**F** Faire pivoter hors de l'appareil le filtre (13) vers la gauche jusqu'à la butée.

- Placer un filtre papier (taille 4) bien droit dans le porte-filtre (14). Replier les bords découpés du filtre papier pour qu'il ne dépasse pas.
- Verser le café moulu dans le filtre papier pour le nombre de tasses souhaité.
- Pivoter de nouveau le filtre dans l'appareil.
- Mettre la cafetière en marche à l'aide de l'interrupteur secteur (6). La lampe sur l'interrupteur s'allume en rouge.

#### **ATTENTION, risque de brûlure :**

- Un risque de brûlure existe en raison de la sortie de vapeur sur l'ouverture de sortie de la vapeur (2). Cette dernière ne doit pas être recouverte. Pendant le fonctionnement, ne jamais ressortir le filtre ni ouvrir le couvercle du réservoir d'eau.
- Il est interdit de verser de l'eau dans l'appareil en service ou encore chaud.

- Attendre jusqu'à ce que la cafetière s'arrête automatiquement à la fin du processus de percolation. L'interrupteur secteur revient automatiquement sur sa position d'origine.

• Lorsque le café est entièrement passé, retirer la verseuse isotherme.

• Tourner le couvercle de la verseuse isotherme (8) sur la position "Verser le café" et servir le café.

*Remarque :*

*Ne pas incliner la verseuse isotherme puisque celle-ci n'est pas entièrement étanche.*

#### **Retirer le filtre à café**

**F** Faire pivoter hors de l'appareil le filtre (13) vers la gauche jusqu'à la butée.

**G** Déverrouiller le porte-filtre (14) en poussant le levier vers la droite.

**H** Retirer le porte-filtre, éliminer le marc de café et le filtre papier avec les déchets recyclables.

- Replacer le porte-filtre.
- Le verrouiller en poussant le levier vers la gauche jusqu'à ce qu'il s'enclenche.

### **NETTOYAGE**

Nettoyer la cafetière à intervalles réguliers pour prévenir tout dépôt de tartre. Les dépôts de tartre peuvent altérer la performance de l'appareil.

*Remarques :*

- *Les éléments de l'appareil ne sont pas conçus pour être nettoyés dans le lave-vaisselle.*
- *Ne jamais plonger la verseuse isotherme (9) dans l'eau ou un autre liquide puisque sinon, de l'eau pourrait s'infiltrer entre les parois de la verseuse isotherme.*

- Nettoyer la verseuse isotherme et son couvercle (8) si nécessaire avec un peu de produit vaisselle et une brosse souple.
- Essuyer les parties extérieures de la cafetière au moyen d'un chiffon humide.

• Lorsque le stop-goutte du porte-filtre (14) ne fonctionne plus, le rincer sous l'eau courante.

### Détartrage

Détartrer régulièrement la cafetière. Un détartrage régulier permet un gain d'énergie. La fréquence du détartrage dépend de la dureté locale de l'eau.

Les signes suivants indiquent que la cafetière doit être détartrée :

- L'appareil se coupe bien que de l'eau soit encore présente dans le réservoir d'eau (3) (dispositif automatique anti-calcaire)
- Dépôts de tartre visibles dans le réservoir d'eau et dans la conduite montante (4)
- Le processus de percolation dure plus longtemps
- Le processus de percolation est plus bruyant que d'habitude
- Sortie de vapeur plus élevée pendant le processus de percolation

Pour le détartrage, procéder de la manière suivante :

- Placer un filtre vide papier dans le porte-filtre (14) afin d'y récupérer le calcaire.
- Mélanger 1,1 litre de détartrant selon les indications du fabricant (en cas de concentré de vinaigre ou de citron, utiliser une portion de concentré pour deux d'eau).
- Remplir le réservoir d'eau de détartrant jusqu'au marquage « max » de l'indicateur de niveau d'eau (5).
- Mettre la cafetière en marche à l'aide de l'interrupteur secteur (6).
- Faire passer deux tasses environ et arrêter l'appareil.

- Laisser agir le détartrant entre 20 et 30 minutes. Allumer de nouveau l'appareil et faire passer la quantité restante de détartrant.

*Remarque :*

*Il est possible que l'appareil se coupe alors que le réservoir d'eau contient encore du détartrant.*

*Laisser agir encore une fois puis allumer de nouveau l'appareil.*

- Rincer deux fois avec de l'eau fraîche (voir "Rincer l'appareil" sous "Mise en service").
- Renouveler le détartrage si nécessaire.

### STOCKAGE

Stocker l'appareil de manière à ce qu'il soit inaccessible pour les enfants.

### MISE AU REBUT



Lorsque ce produit a atteint sa limite de durée de vie, ne pas l'éliminer comme déchet ménager normal. Il doit être remis à un centre de recyclage des appareils électriques et électroniques. Le symbole apposé sur le produit, le mode d'emploi ou l'emballage attirent l'attention sur ce point. Les marquages apposés sur le produit indiquent les matériaux recyclables. Vous contribuez dans une large mesure à protéger notre environnement en réutilisant, en recyclant des matériaux, ou par d'autres formes de recyclage des appareils anciens.

Veillez vous renseigner auprès de l'administration municipale, qui vous donnera l'adresse de la déchetterie compétente.

### RÈGLEMENT REACH

Voir aussi le site [www.ritterwerk.de](http://www.ritterwerk.de)

### SERVICE, RÉPARATIONS ET PIÈCES DE RECHANGE

Prière de contacter le service après-vente local pour les questions de service, de réparations et de pièces de rechange !

Voir aussi le site [www.ritterwerk.de](http://www.ritterwerk.de)

### CARACTÉRISTIQUES TECHNIQUES

Cet appareil est conforme aux directives et règlements suivants :

- 2014/30/EU
- 2014/35/EU
- 1935/2004/CE
- ErP 2009/125/CE
- 2011/65/UE

L'appareil satisfait ainsi aux prescriptions de l'UE.

Tension secteur/puissance absorbée : voir plaque signalétique sur le dessous de l'appareil.

Classe de protection : 1

### GARANTIE

La garantie fabricant pour cet appareil ritter est de 2 ans à compter de la date d'achat et conformément aux directives européennes sur les garanties. En cas de prestations dans le cadre de la garantie ou en cas de réparation, envoyer toujours l'appareil à un centre SAV de votre pays !

## VŠEOBECNÉ BEZPEČNOSTNÍ PŘEDPISY

Abyste zabránili poranění osob nebo poškození kávovaru, bezpodmínečně dodržujte následující bezpečnostní pokyny:

- Přístroj je určen jen pro použití v domácnosti a nikoli pro podnikání.
- Přístroj nikdy nestavte na horké plochy nebo do blízkosti otevřeného ohně.
- Používejte výhradně příslušenství dodané s přístrojem.
- Na kabelu nevytvářejte smyčky. Kabel neovíjete kolem přístroje.
- Síťový kabel ved'te takovou cestou, aby se nedostal do styku s horkými nebo hranaťými předměty. Nenechávejte kabel viset přes okraj pracovní plochy.
- S přístrojem pracujte teprve tehdy, když je bezpečně umístěn.
- Tento přístroj mohou používat i děti od 8 let a osoby s omezenými psychickými, smyslovými nebo duševními schopnostmi či nedostatečnými zkušenostmi nebo znalostmi, pokud jsou pod dohledem nebo byly poučeny o bezpečném používání přístroje a chápou rizika z toho vyplývající.
- Děti si nesmějí s přístrojem hrát.
- Přístroj i připojovací kabel uchovávejte mimo dosah dětí mladších než 8 let.
- Děti nesmějí přístroj čistit ani provádět údržbu, pokud nejsou starší než 8 let a pod dohledem.
- Přístroj nesmíte provozovat přes spínací hodiny nebo dálkové spínání.
- Přístroj připojujte výhradně ke střídavým napájecím zdrojům odpovídajícím údajům na typovém štítku.
- Přístroj naplňujte maximálně povoleným počtem šálků studené vody (značka „max“).
- Během provozu nenechávejte přístroj bez dozoru.
- Součásti přístroje držte pouze za k tomu určené úchyty.
- Pára unikající z otvoru pro odvod páry může způsobit opaření. Tento otvor nesmíte zakrývat. Během provozu přístroje nikdy nevyklápějte filtr ani neotevírejte víko nádržky na vodu.

- Do zapnutého přístroje ani do přístroje, který je ještě horký, nenalévejte vodu.
- Izolovanou konvici neohřívejte na plynovém ani elektrickém vařiči ani v mikrovlnné troubě nebo podobných zařízeních.
- Při jakémkoli poškození součástí přístroje ihned přestaňte přístroj používat a spojte se se zákaznickým servisem ritter.
- Pokud je poškozen síťový kabel, musí být vyměněn výrobcem, jeho zákaznickým servisem nebo příslušně kvalifikovanými osobami, aby nedošlo k ohrožení.

### **Nebezpečí úrazu elektrickým proudem**

- Při poruchách, před každým čištěním a v době, kdy je přístroj na delší dobu odstaven nebo není pod dohledem vždy vytáhněte síťovou zástrčku ze zásuvky. Tahejte přitom za vidlici, nikoli za kabel.
- Přístroj nikdy neponořujte do vody nebo jiných kapalin. Přístroj nikdy nevystavujte dešti nebo jinému působení vlhkosti.  
Pokud by přístroj přece jen spadl do vody, vytáhněte nejprve síťovou vidlici ze zásuvky a teprve potom vytáhněte přístroj z vody. Než poté přístroj opět uvedete do provozu, nechejte ho zkontrolovat v autorizovaném servisu.
- Přístroj neberte do vlhkých rukou. Nepoužívejte jej, jestliže je mokrá nebo vlhká, nebo když stojíte na mokré podlaze. Přístroj nepoužívejte venku.



Odklopte přední a zadní obálku s obrázky.

Před uvedením přístroje do provozu si podrobně přečtěte tento návod. Návod k obsluze uschovejte a předejte jej dalšímu uživateli spolu s přístrojem.

Aktuální návod k obsluze máte k dispozici i na webu [www.ritterwerk.de](http://www.ritterwerk.de).

## POUŽITÍ V SOULADU S URČENÍM

Kávovar slouží k přípravě filtrované kávy.

Přístroj je určen jen pro použití v domácnosti a nikoli pro podnikání.

Použití v rozporu s určením nebo nesprávná obsluha mohou vést k závažným zraněním nebo k poškození přístroje. V takovém případě jsou vyloučeny veškeré nároky na případné plnění ze záruky.

## POPIS FUNKCÍ

V kávovaru lze připravit až 8 šálků filtrované kávy po 125 ml. Počet šálků můžete odečíst na ukazateli stavu vody v nádržce na vodu.

Nádržka na vodu a překapávací systém kávovaru jsou umístěny nad filtry. Krátká vzdálenost mezi nádržkou na vodu a filtrem brání teplotním ztrátám a šetří energii.

Izolovaná konvice je obalena nerezovým vakuovým válcem, můžete ji tedy využívat k udržování teploty kávy i k servírování. Do izolované konvice se vejde až 1 litr kávy.

Kávovar se krátce po vytvoření páry automaticky vypne. Spotřeba v pohotovostním režimu se blíží 0 wattům.

Automatické vypnutí při vodním kamení brání předčasnému opotřebení a vyšší spotřebě energie způsobené zanesením součástí přístroje vodním kamenem.

## UVEDENÍ DO PROVOZU

### Příprava

Přístroj opatrně vyjměte z obalu. Odstraňte veškeré díly balení uložte je spolu s obalem. Při likvidaci obalových materiálů dodržujte ustanovení příslušných předpisů.

### Používání izolované konvice

#### POZOR, nebezpečí poškození přístroje:

- Izolovanou konvici neohřívejte na plynovém ani elektrickém vařiči ani v mikrovlnné troubě nebo podobných zařízeních.
- Izolovanou konvici nedemontujte.

#### Upozornění:

*Do izolované konvice nenalévejte mléčné výrobky ani nápoje obsahující oxid uhličitý (9).*

Víko izolované konvice (8) má tři polohy. Polohy jsou označeny piktogramy:



Překapávání kávy



Nalévání kávy



Sejmutí víka

Aktuální polohu označuje šipka (7) na izolované konvici.

#### Překapávání kávy:

**A** Při dodání je víko izolované konvice (8) v poloze „Překapávání kávy“.

#### Nalévání kávy:

**B** Otočte víko izolované konvice (8) do polohy „Nalévání kávy“. Víko se uvolní a poněkud pozvedne.

- Nalijte kávu.

#### **C** a **D** Sejmutí a zavření víka:

- Chcete-li víko izolované konvice (8) sejmut, otočte ho do polohy „Sejmutí víka“.

- Při zavírání nasadte víko na izolovanou konvici (9) do polohy „Sejmutí víka“.

Otočte víko do polohy „Překapávání kávy“.

### Umístění přístroje

- Kávovar postavte na rovnou, neklouzavou, suchou plochu v bezprostřední blízkosti síťové zásuvky.
- Zapojte napájecí kabel (12) do zásuvky.

### Mytí přístroje

Před prvním použitím musíte kávovar dvakrát vypláchnout vodou:

- Postavte izolovanou konvici (9) na střed podstavce (10). Zkontrolujte, zda šipka (7) ukazuje polohu „Překapávání kávy“.
- Naplňte do čisté nádoby studenou čistou vodu.

**E** Vyklopte víko nádržky na vodu (12) nahoru.

#### Upozornění:

*Přístroj naplňujte maximálně povoleným počtem šálků studené vody (značka „max“).*

- Naplňte nádržku (3) vodou až po značku „max“ na ukazateli stavu vody (5).
- Zavřete víko nádržky na vodu.
- Vypínačem (6) kávovar zapněte. Kontrolka vypínače se rozsvítí červeně.

#### POZOR, nebezpečí opaření:

- Pára unikající z otvoru pro odvod páry (2) může způsobit opaření. Tento otvor nesmíte zakrývat. Během provozu přístroje nikdy nevyklápějte filtr ani neotevírejte víko nádržky na vodu.
- Do zapnutého přístroje ani do přístroje, který je ještě horký, nenalévejte vodu.

- Vyčkejte, až se kávovar po dokončení překapávání vypne. Vypínač se vrátí do výchozí polohy.
- Vylijte izolovanou konvici.
- Celý postup opakujte s čerstvou vodou

## VAŘENÍ KÁVY

- Zapojte napájecí kabel (12) do zásuvky.

*Pokyny:*

*Když budete dodržovat následující pokyny, zůstane káva déle teplá:*

- Před vařením kávy vypláchněte izolovanou konvici (9) horkou vodou.
- Po uvaření kávy sejměte izolovanou konvici z podstavce (10).
- Postavte Izolovanou konvici na střed podstavce. Zkontrolujte, zda šipka (7) ukazuje polohu „Překapávání kávy“.
- Naplňte do čisté nádoby studenou čistou vodu.

**E** Vyklopte víko nádržky na vodu (12) nahoru.

*Upozornění:*

*Přístroj naplňujte maximálně povoleným počtem šáleků studené vody (značka „max“).*

- Naplňte nádržku na vodu (3) až na požadovaný počet šáleků. Počet šáleků můžete odečíst na ukazateli stavu vody (5).
- Zavřete víko nádržky na vodu.

**F** Vyklopte filtr (13) doleva z přístroje až po zarážku.

- Přímou do držáku (14) vložte papírový filtr (velikost 4). Naznačené okraje papírového filtru přeložte, aby nepřesahovaly ven.
- Vložte do filtru mletou kávu pro požadovaný počet šáleků.
- Zaklapněte filtr do přístroje.

- Vypínačem (6) kávovar zapněte. Kontrolka vypínače se rozsvítí červeně.

### POZOR, nebezpečí opaření:

- Pára unikající z otvoru pro odvod páry (2) může způsobit opaření. Tento otvor nesmíte zakrývat. Během provozu přístroje nikdy nevyklápějte filtr ani neotevírejte víko nádržky na vodu.
- Do zapnutého přístroje ani do přístroje, který je ještě horký, nenalévejte vodu.

- Vyčkejte, až se kávovar po dokončení překapávání vypne. Vypínač se vrátí do výchozí polohy.
- Po úplném překapání kávy vyjměte izolovanou konvici.
- Otočte víko izolované konvice (8) do polohy „Nalévání kávy“ a podávejte kávu.

*Upozornění:*

*Izolovanou konvici nepokládejte, protože není absolutně těsná.*

### Vyjmutí filtru s kávou

**F** Vyklopte filtr (13) doleva z přístroje až po zarážku.

**G** Posunutím výstupku doprava uvolněte držák filtru (14).

**H** Vyjměte držák filtru a vyhodte filtr s usazenou kávou do bioodpadu.

- Nasaďte držák zpět do přístroje.
- Posunutím výstupku na doraz doleva držák filtru upevněte.

## ČIŠTĚNÍ

Kávovar pravidelně čistěte, abyste předcházeli usazování vodního kamene. Usazený vodní kámen může ovlivňovat výkon přístroje.

*Pokyny:*

- Kávovar není určen k čištění v myčce.
- Izolovanou konvici (9) nikdy neponořujte do vody ani do jiných kapalin, aby se mezi stěny izolované konvice nedostala voda.

- Izolovanou konvici a její víko (8) čistěte měkkým kartáčkem a trochou čistícího prostředku.
- Vnější části kávovaru otřete vlhkou utěrkou.
- Pokud netěsní prvek brání kapání z držáku filtru (14) vypláchněte držák pod tekoucí vodou.

### Odstranění vodního kamene

Z kávovaru pravidelně odstraňujte vodní kámen. Pravidelné odstraňování vodního kamene šetří energii. Frekvence odstraňování vodního kamene závisí na tvrdosti místní vody.

Na nutnost odstranění vodního kamene poukazují následující skutečnosti:

- přístroj se vypne, i když je v nádržce na vodu (3) ještě voda (Automatické vypnutí při vodním kameni),
- viditelné stopy vodního kamene v nádržce na vodu (3) v trubici (4),
- nápadně delší překapávání,
- hlasitější překapávání než obvykle,
- silnější odvod páry při překapávání,

Při odstraňování vodního kamene postupujte takto:

- Vložte do držáku filtru (14) prázdný papírový filtr na zachytávání vodního kamene.
- Podle návodu výrobce smíchejte 1,1 litru roztoku pro odstraňování vodního kamene (při použití octového nebo citronového základu použijte 1 díl základu a 2 díly vody).
- Naplňte nádržku na vodu roztokem pro odstraňování vodního kamene až po značku „max.“ na ukazateli stavu vody (5).
- Vypínačem (6) kávovar zapněte.
- Nechejte prokapat asi dva šálky a poté přístroj vypněte.
- Nechejte roztok pro odstranění vodního kamene působit 20 až 30 minut.
- Přístroj znovu zapněte a nechejte prokapat zbytek roztoku pro odstraňování vodního kamene.

*Upozornění:*

*Je možné, že se přístroj odpojí, přestože je v nádržce ještě roztok pro odstraňování vodního kamene. Nechejte ho ještě působit a poté přístroj znovu zapněte.*

- Vypláchněte přístroj dvakrát čerstvou vodou (viz část „Mytí přístroje“ v kapitole „Uvedení do provozu“).
- Postup pro odstranění vodního kamene provádějte podle potřeby.

## UKLÁDÁNÍ

Přístroj ukládejte tak, aby byl mimo dosah dětí.

## LIKVIDACE



Tento výrobek po skončení životnosti nevyhazujte do domovního odpadu.

Musíte jej odevzdat do sběrného střediska pro recyklaci elektrických a elektronických přístrojů. Poukazuje na to symbol na výrobku, návodu k obsluze nebo balení.

Materiály jsou recyklovatelné v souladu s jejich označením. Zhodnocením materiálu nebo jiným způsobem zhodnocení starých přístrojů prostřednictvím recyklace přispějete významným způsobem k ochraně našeho životního prostředí.

U místní správy si zjistěte, kde je příslušné místní sběrné středisko odpadů.

## PŘEDPIS REACH

Viz [www.ritterwerk.de](http://www.ritterwerk.de)

## SERVIS, OPRAVY A NÁHRADNÍ DÍLY

V záležitostech servisu, oprav a obstarání náhradních dílů se obračete na místní zákaznický servis!

Viz [www.ritterwerk.de](http://www.ritterwerk.de)

## TECHNICKÉ ÚDAJE

Tento přístroj vyhovuje následujícím směrnici a nařízením:

- 2014/30/EU
- 2014/35/EU
- 1935/2004/ES
- ErP 2009/125/ES
- 2011/65/EU

Přístroj vyhovuje předpisům CE.

Napájecí napětí a příkon najdete na výrobním štítku na spodní straně přístroje

Třída ochrany: 1

## ZÁRUKA

Na tento přístroj ritter poskytujeme 2letou záruku výrobce, počítanou od datumu koupě a dle ustanovení záručních směrnic EU. V záručním případě a v případě potřeby opravy zašlete přístroj do servisní opravny zásadně podle země určení!

## **NORMAS GENERALES DE SEGURIDAD**

Para evitar lesiones o el deterioro de la cafetera eléctrica es imprescindible el cumplimiento estricto de las siguientes normas de seguridad:

- Utilice el aparato sólo con fines domésticos y no industriales.
- No coloque nunca el aparato en superficies calientes o cerca de llamas vivas.
- Utilice exclusivamente los accesorios suministrados con el aparato.
- No doble el cable de red. No enrolle el cable alrededor del aparato.
- Tienda el cable de red de tal manera que no esté en contacto con objetos muy calientes o con bordes afilados. No deje el cable de red colgando sobre el borde de la superficie de trabajo.
- No trabaje con el aparato hasta que esté colocado de forma segura.
- Este aparato también puede ser utilizado por niños a partir de 8 años y por personas con disminución de sus facultades físicas, sensoriales o psíquicas o por personas inexpertas siempre y cuando lo hagan bajo supervisión o se les haya instruido sobre la manipulación segura del aparato y sobre sus posibles riesgos.
- Impida que los niños jueguen con el aparato.
- Los niños menores de 8 años deben mantenerse alejados del aparato y de su cable de conexión.
- La limpieza y el mantenimiento del aparato no pueden ser realizados por niños a menos que tengan más de 8 años de edad y lo hagan bajo supervisión.
- No utilice el aparato con temporizadores ni con dispositivos de control remoto.
- Conecte el aparato sólo a fuentes de tensión alterna compatibles con los datos especificados en la placa de identificación.
- El aparato no puede llenarse con agua fría por encima del número de tazas máximo posible (marca "max").
- Vigile el aparato en todo momento cuando esté funcionando.

- Sostenga las distintas partes del aparato utilizando las asas al efecto.
- El vapor emitido por el orificio de salida de vapor puede provocar escaldaduras. Por esa razón no puede taparse. Durante el funcionamiento no retire nunca el filtro ni abra la tapa del depósito de agua.
- No introduzca nunca agua en el aparato si está caliente o encendido.
- No caliente el termo en la cocina de gas, en la cocina eléctrica ni en el microondas o similares.

### **Peligro de electrocución**

- Desenchufe siempre el aparato de la toma de corriente en caso de fallos en el funcionamiento, antes de la limpieza, cuando el aparato no esté en uso y cuando no se pueda vigilar. Para ello tire del cuerpo del enchufe, no del cable.
- No sumerja nunca el aparato en agua ni en otros líquidos. No exponga nunca el aparato a la acción de la lluvia o de la humedad.

Si el aparato hubiera caído al agua, primero desenchúfelo de la toma de corriente y después sáquelo del agua. Antes de volver a ponerlo en funcionamiento, asegúrese de que lo revisa un servicio técnico autorizado.

- No utilice el aparato con las manos húmedas. No lo utilice si está húmedo o mojado, o bien si usted se encuentra en un suelo húmedo. No utilice el aparato al aire libre.
- En caso de desperfecto o avería en alguna pieza del aparato, desconéctelo inmediatamente y póngase en contacto con el servicio técnico de ritter.
- En caso de que se dañe el cable de red, deberá reemplazarlo el fabricante, su servicio técnico o una persona debidamente cualificada para evitar riesgos.

Despliegue los gráficos de la cubierta anterior y posterior del folleto.

Lea atentamente las instrucciones antes de poner en marcha el aparato. Conserve las instrucciones de uso y adjúntelas cuando entregue el aparato a una tercera persona.

La versión actualizada de las instrucciones de uso se encuentra disponible en [www.ritterwerk.de](http://www.ritterwerk.de).

## FIN PREVISTO

La cafetera eléctrica sirve para preparar café de filtro.

Utilice el aparato sólo con fines domésticos y no industriales.

Cualquier utilización no apropiada o no conforme con las instrucciones de uso puede provocar lesiones graves o deteriorar el aparato. Además, anula cualquier derecho de garantía y de reclamación de responsabilidad.

## FUNCIONES

Con la cafetera eléctrica se pueden hacer hasta 8 tazas de café de filtro de 125 ml. El número de tazas puede leerse en la indicación de nivel del depósito de agua.

El depósito de agua y la cafetera en sí se encuentran sobre el filtro. La proximidad del depósito de agua y del filtro evita la pérdida de temperatura y permite ahorrar energía.

El termo está revestido por un cilindro de acero inoxidable con aislamiento al vacío, de modo que puede utilizarse tanto para mantener el café caliente como para servirlo. Tiene capacidad para un máximo de 1 litro de café.

La cafetera eléctrica se apaga poco después de finalizar la preparación del café. El consumo en reposo es de 0 vatios.

El detector automático de descalcificación evita el desgaste prematuro y el consumo excesivo de energía provocado por la calcificación de los componentes del aparato.

## PUESTA EN MARCHA

### Preparación

Saque con cuidado el aparato del embalaje. Retire todos los elementos del embalaje y guárdelos junto con éste. Respete la normativa legal vigente sobre eliminación adecuada de residuos cuando deba eliminar los componentes del embalaje.

### Uso del termo

#### ATENCIÓN, peligro de deteriorar el aparato:

- No caliente el termo en la cocina de gas, en la cocina eléctrica ni en el microondas o similares.
- No desmonte el termo.

#### Advertencia:

*No introduzca productos lácteos ni bebidas carbonatadas en el termo (9).*

La tapa del termo (8) tiene tres posiciones. Éstas se identifican mediante pictogramas:



Preparar café



Servir café



Retirar tapa

La posición actual se muestra mediante una flecha (7) en el termo.

### Preparar café:

**A** Cuando se entrega el aparato, la tapa del termo (8) se encuentra en la posición "Preparar café".

### Servir café:

**B** Gire la tapa del termo (8) y póngala en la posición "Servir café". La tapa se afloja y se eleva un poco.

- Sirva el café.

### **C** y **D** Retirar/Cerrar la tapa:

• Para retirarla, gire la tapa del termo (8) y póngala en la posición "Retirar tapa".

• Par cerrar ponga la tapa en la posición "Retirar tapa" en el termo (9).

Gire la tapa y póngala en "Preparar café".

### Colocación del aparato

- Coloque la cafetera eléctrica en una superficie plana, antideslizante y seca justo al lado de una toma de corriente.
- Enchufe el cable de red (12) en la toma de corriente.

### Aclarado del aparato

Antes de utilizarla por primera vez, la cafetera eléctrica debe aclararse 2 veces con agua:

• Coloque el termo (9) en el centro de la base (10). Compruebe que la flecha (7) señala la posición "Preparar café".

• Vierta en su interior agua fría utilizando un recipiente limpio.

**E** Levante la tapa del depósito de agua (1).

#### Advertencia:

*El aparato no puede llenarse con agua fría por encima del número de tazas máximo posible (marca "max").*

• Llene con agua el depósito (3) hasta la marca "max" de la indicación del nivel de agua (5).

• Cierre la tapa del depósito de agua.

• Encienda la cafetera eléctrica con el interruptor de red (6). La lámpara del interruptor se ilumina en rojo.

#### **ATENCIÓN, peligro de escaldadura:**

- El vapor emitido por el orificio de salida de vapor puede provocar escaldaduras (2). Por esa razón no puede taparse. Durante el funcionamiento no retire nunca el filtro ni abra la tapa del depósito de agua.
- No introduzca nunca agua en el aparato si está caliente o encendido.

• Espere hasta que la cafetera eléctrica se haya apagado automáticamente tras finalizar la preparación del café. El interruptor de red volverá a la posición de partida.

- Vacíe el termo.
- Repita los pasos descritos con agua fresca.

### **HACER CAFÉ**

• Enchufe el cable de red (12) en la toma de corriente.

#### *Advertencias:*

*El café se conserva caliente durante más tiempo si hace lo siguiente:*

- *Aclare el termo (9) con agua caliente antes de hacer café.*
- *Retire el termo de la base (10) cuando haya salido todo el café.*

• Coloque el termo en el centro de la base. Compruebe que la flecha (7) señala la posición "Preparar café".

• Vierta en su interior agua fría utilizando un recipiente limpio.

**E** Levante la tapa del depósito de agua (1).

#### *Advertencia:*

*El aparato no puede llenarse con agua fría por encima del número de tazas máximo posible (marca "max").*

• Llene de agua el depósito (3) hasta alcanzar el número de tazas deseado. Puede leerlo en la indicación de nivel de agua (5).

• Cierre la tapa del depósito de agua.

**F** Retire el filtro (13) hacia el lado izquierdo hasta el tope.

• Coloque un filtro de papel (tamaño de filtro 4) recto en el portafiltros (14). Doble el borde troquelado del filtro de papel para que no sobresalga.

• Ponga la cantidad de café correspondiente al número de tazas deseado en el filtro de papel.

• Vuelva a introducir el filtro en el aparato.

• Encienda la cafetera eléctrica con el interruptor de red (6). La lámpara del interruptor se ilumina en rojo.

#### **ATENCIÓN, peligro de escaldadura:**

- El vapor emitido por el orificio de salida de vapor puede provocar escaldaduras (2). Por esa razón no puede taparse. Durante el funcionamiento no retire nunca el filtro ni abra la tapa del depósito de agua.
- No introduzca nunca agua en el aparato si está caliente o encendido.

• Espere hasta que la cafetera eléctrica se haya apagado automáticamente tras finalizar la preparación del café. El interruptor de red volverá a la posición de partida.

• Cuando haya salido todo el café retire el termo.

• Gire la tapa del termo (8) en la posición "Servir café" y sirva el café.

#### *Advertencia:*

*No ponga el termo en horizontal, dado que no está totalmente estanco.*

### **Extracción del filtro de café**

**F** Retire el filtro (13) hacia el lado izquierdo hasta el tope.

**G** Desenclave el portafiltros (14) deslizando la palanca hacia la derecha.

**H** Retire el portafiltros y deseche el poso del café junto con el filtro de papel en la basura orgánica.

- Vuelva a colocar el portafiltros.
- Enclávelo deslizando la palanca hacia la izquierda hasta que encaje.

### **LIMPIEZA**

Limpie la cafetera eléctrica con frecuencia para evitar que se formen depósitos de cal. Los depósitos de cal pueden disminuir el rendimiento del aparato.

#### *Advertencias:*

- *Los componentes del aparato no se pueden lavar en el lavavajillas.*
- *No sumerja nunca el termo (9) en agua ni en otros líquidos, dado que podría penetrar agua entre las paredes.*

• Si es necesario, limpie el termo y la tapa del termo (8) con un poco de lavavajillas y con un cepillo suave.

• Limpie el exterior de la cafetera eléctrica con un paño húmedo.

• Si el dispositivo antigoteo del portafiltros (14) no es estanco, aclárelo con agua corriente.

## Descalcificación

Descalcifique la cafetera eléctrica con frecuencia. La descalcificación frecuente ahorra energía. La frecuencia de la descalcificación varía en función de la dureza del agua utilizada.

Las situaciones siguientes indican que la cafetera eléctrica debe descalcificarse:

- El aparato se apaga aunque todavía quede agua en el depósito (3) (detector automático de descalcificación)
- Presencia de depósitos de cal visibles en el depósito de agua y en el tubo ascendente (4)
- La preparación del café se prolonga notablemente
- La cafetera hace más ruido de lo normal al preparar el café
- Sale mucho más vapor durante la preparación del café

Para descalcificar haga lo siguiente:

- Coloque un filtro de papel vacío en el portafiltros (14) para recoger en él la cal.
- Mezcle 1,1 litros de solución descalcificante siguiendo las instrucciones del fabricante (si utiliza esencia de vinagre o de limón, utilice 1 parte de esencia y 2 partes de agua).
- Vierta la solución descalcificante en el depósito de agua hasta la marca "max." de la indicación del nivel de agua (5).
- Encienda la cafetera eléctrica con el interruptor de red (6).
- Deje que se hagan dos tazas de café y a continuación apague el aparato.
- Deje actuar la solución descalcificante durante 20 a 30 minutos.

• Vuelva a encender el aparato y espere a que salga el resto de solución descalcificante.

### Advertencia:

*Es posible que el aparato se apague aunque todavía quede solución descalcificante en el depósito. Si es así, déjela actuar y después vuelva a encender el aparato.*

- Aclare el aparato 2 veces con agua (véase "Aclarado del aparato" en "Puesta en marcha").
- En caso necesario repita la operación de descalcificación.

## ALMACENAMIENTO

Mantenga el aparato fuera del alcance de los niños.

## ELIMINACIÓN DE RESIDUOS



Al final de su vida útil, este producto no debe desecharse en la basura doméstica normal. Debe

llevarlo a un punto de recogida para el reciclaje de aparatos eléctricos y electrónicos.

El símbolo del producto, las instrucciones de uso o el embalaje así lo indican.

Los materiales son reciclables según indica el marcaje. Con la reutilización, el reciclaje y otras formas de valoración de aparatos obsoletos contribuye a la protección del medio ambiente.

Consulte a su ayuntamiento cuál es el punto de recogida que le corresponde.

## REGLAMENTO REACH

Visite [www.ritterwerk.de](http://www.ritterwerk.de)

## SERVICIO TÉCNICO, REPARACIONES Y PIEZAS DE REPUESTO

Para el servicio técnico, las reparaciones y las piezas de repuesto, póngase en contacto con el servicio técnico local. Visite [www.ritterwerk.de](http://www.ritterwerk.de)

## DATOS TÉCNICOS

Este aparato cumple con las siguientes directivas y normas:

- 2014/30/UE
- 2014/35/UE
- 1935/2004/CE
- ErP 2009/125/CE
- 2011/65/UE

De este modo, el aparato cumple con las normas CE.

Tensión de red / Consumo de potencia: ver placa de identificación en la parte inferior del aparato

Clase de protección: 1

## GARANTÍA

Este aparato ritter tiene una garantía del fabricante de 2 años, que empieza a contar a partir de la fecha de compra y es conforme a las directivas de garantía de la UE. ¡En caso de reclamación de garantía o reparación, envíe el aparato, como regla general, al servicio de atención al cliente de su país!



## **FONTOS BIZTONSÁGI TUDNIVALÓK**

Sérülések, illetve a kávéfőző károsodásának elkerülése érdekében minden körülmények között tartsa be a következő biztonsági előírásokat:

- A készüléket csak háztartási célokra szabad használni, ipari célra nem.
- A készüléket soha ne helyezze forró felületre vagy nyílt láng közelébe.
- Kizárólag a készülékhez kapott tartozékokat használja.
- Ne törje meg a hálózati kábelt. A vezetéket ne tekerje körbe a készülék körül.
- A hálózati kábelt úgy vezesse el, hogy az ne érintkezzen forró, illetve éles peremű tárgyakkal. Ne hagyja a hálózati kábelt a munkafelület szélén lelőgni.
- A készülék használatát csak akkor kezdje meg, ha már stabilan felállította.
- A készüléket 8 év feletti gyermekek, testi vagy szellemi fogyatékkal élő vagy korlátozott érzékelőképességgel rendelkező, illetve megfelelő tapasztalatokkal és ismeretekkel nem rendelkező személyek

is használhatják, amennyiben valaki felügyel rájuk, vagy elmagyarázza nekik a készülék biztonságos használatát, és ha megértik a készülék használatában rejlő veszélyeket.

- Ne engedje, hogy a gyerekek a készülékkel játsszanak.
- A készülékhez és a csatlakozóvezetékhez 8 évnél fiatalabb gyermekek ne férjenek hozzá.
- A tisztítást és a használó által elvégzendő karbantartást gyermek csak akkor végezheti, ha 8 évesnél idősebb, és ekkor is csak felnőtt felügyelettel.
- A készüléket nem szabad időkapcsoló órával vagy távvezérléssel üzemeltetni.
- A készüléket csak olyan változó áramú feszültségforrásra szabad csatlakoztatni, amely megfelel a típusjelzésen található adatoknak.
- A készüléket csak a megengedett maximális számú csészének megfelelő szintig szabad megtölteni hideg vízzel („max” jelzés).
- Működés közben ne hagyja felügyelet nélkül a készüléket.

- A készülék részeit csak az erre szolgáló fogantyúknál fogja meg.
- A gőzkivezető nyíláson kilépő gőz általi forrázás veszélye áll fenn. A nyílást nem szabad letakarni. Működés közben soha ne hajtja ki a szűrőt, és ne nyissa fel a víztartály fedelét.
- A bekapcsolt vagy még forró készülékbe tilos vizet tölteni.
- Ne melegítse a termoszkannát gázláng fölött, elektromos főzőlapon, mikrohullámú sütőben vagy egyéb hasonló módon.

### **Áramütésveszély**

- Üzemzavar esetén, tisztításkor, ha a készüléket nem használja, vagy ha nem biztosított a készülék felügyelete, mindig húzza ki a konnektorból a hálózati csatlakozót. A vezeték a csatlakozónál fogva húzza ki, ne a kábelt húzza.
- A készüléket soha ne merítse vízbe vagy egyéb folyadékba. A készüléket soha ne tegye ki eső vagy egyéb nedvesség hatásának.

Ha a készülék mégis vízbe esne, először húzza ki a hálózati csatlakozót a konnektorból, és csak ez után vegye ki a készüléket a vízből. Ezt követően ellenőriztesse a készüléket márkaszervizben, mielőtt ismét használatba venné.

- Ne érjen a készülékhez nedves kézzel. Nedves felületen állva ne használja a készüléket, és akkor sem, ha a készülék vizes vagy nedves. Ne üzemeltesse a készüléket a szabadban.
- Azonnal állítsa le a készüléket, ha valamelyik alkatrésze meghibásodik, és azonnal forduljon a ritter ügyfélszolgálathoz.
- Ha a hálózati kábel megsérül, a sérülések elkerülése érdekében cseréltesse ki a gyártóval, annak ügyfélszolgálatával vagy egyéb szakemberrel.

Hajtsa ki az ábrákat a könyv előlő, illetve hátsó borítójából.

Olvassa el figyelmesen a használati utasítást a készülék használatbavétele előtt. A használati utasítást őrizze meg, és adja át azt a készülék esetleges új tulajdonosának.

A használati utasítás aktuális változata a [www.ritterwerk.de](http://www.ritterwerk.de) oldalon is megtalálható.

## A KÉSZÜLÉK RENDELTETÉSE

A kávéfőző filteres kávé készítésére szolgál.

A készüléket csak háztartási célokra szabad használni, ipari célra nem.

A nem rendeltetésszerű használat, illetve a nem megfelelő üzemeltetés súlyos sérülésekhez vezethet, vagy kárt okozhat a készülékben. Ebben az esetben a vásárló minden garanciális és kártérítési igénye érvényét veszti.

## FUNKCIÓLEÍRÁS

A kávéfőzővel egyszerre legtöbb 8 csésze filteres kávé főzhető, egy adag 125 ml. A csészék száma a víztartályban található vízszintjelzőről olvasható le.

A víztartály és a készülék forrázó rendszere a szűrő fölött található. A víztartály és a szűrő közötti kis távolságnak köszönhetően csökken a hővesztés, és ezzel energiát lehet megtakarítani.

A termoszkannát vákuumos nemesacél henger burkolja, így ez a kávé melegen tartására és a kávé felszolgálására is használható. A termoszkannában legtöbb 1 liter kávé tárolható.

A főzési folyamat befejezése után rövid idővel a kávéfőző automatikusan kikapcsol. Kézenléti üzemmódban a készülék fogyasztása 0 watt.

A vízkőleállító automatika megakadályozza a vízkövesedett gépelemek miatti idő előtti kopást és a megnövekedett energiafelhasználást.

## HASZNÁLATBAVÉTEL

### Előkészületek

A készüléket óvatosan emelje ki a dobozból. A csomagolóanyagokat távolítsa el, és a dobozzal együtt őrizze meg.

A csomagolóanyagok későbbi ártalmatlanítása során tartsa be a szakszerű ártalmatlanításra vonatkozó jogszabályi rendelkezéseket.

### A termoszkanna használata

#### VIGYÁZAT! A készülék károsodhat:

- Ne melegítse a termoszkannát gázláng fölött, elektromos főzőlapon, mikrohullámú sütőben vagy egyéb hasonló módon.
- Ne szerelje szét a termoszkannát.

#### Megjegyzés:

*Ne töltsön tejtermékeket és szénsavas italokat a termoszkannába (9).*

A termoszkanna fedelének (8) három helyzete van. Ezeket piktogramok jelzik:



Kávéfőzés



Kávé kitöltése



Fedél levétele

Az aktuális helyzetet a termoszkannán lévő nyíl (7) mutatja.

### Kávéfőzés:

**A** Szállításkor a termoszkanna fedele (8) a „Kávéfőzés” helyzetben található.

### Kávé kitöltése

**B** Fordítsa el a termoszkanna fedelét (8) a „Kávé kitöltése” helyzetbe. A fedél meglazul, és kissé felemelkedik.

- Töltse ki a kávé.

### C és D Fedél levétele/ bezárása:

• A fedél levételéhez fordítsa a termoszkanna fedelét (8) a „Fedél levétele” helyzetbe.

• A termoszkanna bezárásához helyezze fel a fedelet a termoszkannára (9) a „Fedél levétele” helyzetben.

Fordítsa el a fedelet a „Kávéfőzés” helyzetbe.

### A készülék elhelyezése

• Helyezze a kávéfőzőt sima, csúszásmentes, száraz felületre, elektromos hálózati csatlakozó közvetlen közelébe.

• Kösse össze a hálózati csabelt (12) az elektromos hálózati csatlakozóval

### A készülék átmosása

Az első használat előtt a kávéfőzőt kétszer át kell mosni vízzel:

• Állítsa a termoszkannát (9) az aljzat (10) közepére. Figyeljen arra, hogy a nyíl (7) a „Kávéfőzés” helyzetre mutasson.

• Töltsön tiszta, hideg vizet egy tiszta edénybe.

**E** Hajtsa föl a víztartály fedelét (12).

#### Megjegyzés:

*A készüléket csak a megengedett maximális számú csészének megfelelő szintig szabad megtölteni hideg vízzel („max” jelzés).*

• Töltse fel a víztartályt (3) vízzel a vízszintjelző (5) „max” jelzéséig.

- Zárja le a víztartály fedelét.
- Kapcsolja be a készüléket a hálózati kapcsolóval (6). A kapcsoló lámpája pirosan világít.

**VIGYÁZAT! Forrázásveszély:**

- A gőzkivezető nyíláson (2) kilépő gőz általi forrázás veszélye áll fenn. A nyílást nem szabad letakarni. Működés közben soha ne hajtsa ki a szűrőt, és ne nyissa fel a víztartály fedelét.
- A bekapcsolt vagy még forró készülékbe tilos vizet tölteni.

- Várja meg, hogy a kávéfőző a főzési folyamat befejezése után automatikusan kikapcsoljon. A hálózati kapcsoló ekkor visszaugrik a kezdeti helyzetébe
- Ürítse ki a termoszkannát.
- Új vízzel ismételje meg még egyszer a fenti folyamatot.

**KÁVÉ FŐZÉSE**

- Kösse össze a hálózati kábelt (12) az elektromos hálózati csatlakozóval

**Utasítások:**

*A kávé tovább marad meleg, ha betartja a következő utasításokat:*

- *Kávéfőzés előtt öblítse ki a termoszkannát (9) forró vízzel.*
- *Miután a kávé teljesen kifőtt, vegye le a termoszkannát az aljzatról (10).*
- Állítsa a termoszkannát az aljzat közepére. Figyeljen arra, hogy a nyíl (7) a „Kávéfőzés” helyzetre mutasson.

- Töltsön tiszta, hideg vizet egy tiszta edénybe.

**E** Hajtsa föl a víztartály fedelét (12).

**Megjegyzés:**

*A készüléket csak a megengedett maximális számú csészének megfelelő szintig szabad megtölteni hideg vízzel („max” jelzés).*

- Töltse fel a víztartályt (3) a szükséges számú csészének megfelelően Ezt a vízszintjelzőről (5) lehet leolvasni.

- Zárja le a víztartály fedelét.

**F** Bal felé, ütközésig hajtsa ki a szűrőt (13) a készülékből.

- Helyezzen egy papírszűrőt (4-es méret) függőlegesen a szűrőtartóba (14). A papírszűrő préselt szelét hajtsa vissza, hogy ne álljon ki a tartóból.

- Tegye be a papírszűrőbe a csészék számának megfelelő mennyiségű őrölt kávé.

- Hajtsa be a szűrőt a készülékbe.

- Kapcsolja be a készüléket a hálózati kapcsolóval (6). A kapcsoló lámpája pirosan világít.

**VIGYÁZAT! Forrázásveszély:**

- A gőzkivezető nyíláson (2) kilépő gőz általi forrázás veszélye áll fenn. A nyílást nem szabad letakarni. Működés közben soha ne hajtsa ki a szűrőt, és ne nyissa fel a víztartály fedelét.
- A bekapcsolt vagy még forró készülékbe tilos vizet tölteni.

- Várja meg, hogy a kávéfőző a főzési folyamat befejezése után automatikusan kikapcsoljon. A hálózati kapcsoló ekkor visszaugrik a kezdeti helyzetébe

- Miután a kávé teljesen kifőtt, vegye ki a termoszkannát.

- Fordítsa el a termoszkanna fedelét (8) a „Kávé kitöltése” helyzetbe, és szolgálja fel a kávé.

**Megjegyzés:**

*Ne fektesse le a termoszkannát, mert nem zár tökéletesen.*

**A kávészűrő kiemelése**

**F** Bal felé, ütközésig hajtsa ki a szűrőt (13) a készülékből.

**G** Tolja a kart jobb felé, ezzel oldozza el a szűrőtartót (14).

**H** Emelje ki a szűrőtartót, és tegye a kávézaccot a papírszűrővel együtt a biohulladékhoz.

- Helyezze vissza a szűrőtartót.
- Rögzítse a szűrőtartót, ehhez tolja el a kart bal felé, amíg bekattan.

**TISZTÍTÁS**

A vízkövesedés megelőzése érdekében rendszeresen tisztítsa a kávéfőzőt. A vízkölerakódás ronthatja a készülék teljesítményét.

**Utasítások:**

- *A készülék részeit nem szabad mosogatógéppel tisztítani.*
- *Soha ne merítse a termoszkannát vízbe vagy egyéb folyadékba, különben víz kerülhet a termoszkanna falai közé.*

- Szükség esetén tisztítsa meg a termoszkannát és a termoszkanna fedelét (8) kevés mosogatószerezrel és puha kefével.

- A kávéfőző külső részeit nedves ruhával törölje le.

- Ha a szűrőtartó (14) csöpögésgátlója nem zár rendszeren, öblítse ki vízszugár alatt.

**Vízkötelenítés**

Rendszeresen vízkötelenítse a kávéfőzőt. A rendszeres vízkötelenítéssel energiát takarít meg. A vízkötelenítés gyakorisága a helyi víz keménységétől függ.

A következő jelek utalnak arra, hogy a kávéfőzőt vízköteleníteni kell:

- A készülék leáll annak ellenére, hogy még van víz a víztartályban (3) (vízkőleállító automatika)

- látható vízkölerakódások a víztartályban és az emelőcsőben (4)

- a főzési folyamat észrevehetően több ideig tart

- a főzési folyamat zajosabb, mint általában

- erős gőz kibocsátás a főzési folyamat során

A vízkötelenítéshez a következőképpen járjon el:

- Helyezzen be egy üres szűrőpapírt a szűrőtartóba (14), hogy az fogja fel a vízkövet.
- Keverjen ki 1,1 liter vízköoldó folyadékot a gyártó utasításai szerint (ecet- vagy citromsav esetében 1 egységnyi savhoz 2 egységnyi vizet adjon).
- Töltse fel a víztartályt a vízköoldó folyadékkal a vízszintjelző (5) „max.” jelzéséig.
- Kapcsolja be a készüléket a hálózati kapcsolóval (6).
- Folyasson át körülbelül két csészeányi adagot, majd kapcsolja ki a készüléket.
- Hagyja a vízköoldó folyadékot hatni 20-30 percen át.
- Kapcsolja be újra a készüléket, és folyassa át a maradék vízköoldó folyadékot.

**Megjegyzés:**

*Előfordulhat, hogy a készülék annak ellenére lekapcsol, hogy még van vízköoldó folyadék a víztartályban. Ez esetben hagyja tovább hatni, és később kapcsolja be újra a készüléket.*

- Tiszta vízzel kétszer mossa át (lásd az „A készülék átmosása” részt a „Használatbavétel” fejezetben).
- Szükség esetén ismétlje meg a vízkötelenítést.

## TÁROLÁS

A készüléket tartsa gyermekek számára nem hozzáférhető helyen.

## ÁRTALMATLANÍTÁS/ ÚJRAHASZNOSÍTÁS



Ez a termék nem dobható a háztartási szemétkébe. Elektromos és elektronikus

készülékeket újrahasznosító gyűjtőhelyen kell leadni. Erre utal a terméken, a használati utasításban vagy a csomagoláson található jel.

A termékben használt anyagok jelölésük szerint újrahasznosíthatók. A régi gépek újrahasznosításának különböző formáival nagy mértékben hozzájárul a környezet megóvásához.

Érdeklődjön a helyi önkormányzatnál, hogy hol tudja leadni a készüléket.

## REACH RENDELET

Lásd: [www.ritterwerk.de](http://www.ritterwerk.de)

## SZERVIZ, JAVÍTÁS ÉS ALKATRÉSZEK

A szervizeléssel, javítással és alkatrészekkel kapcsolatos kérdéseivel forduljon a helyi ügyfélszolgálatához.

Lásd: [www.ritterwerk.de](http://www.ritterwerk.de)

## MŰSZAKI ADATOK

A készülék megfelel az alábbi irányelveknek és rendelkezéseknek:

- 2014/30/EU
- 2014/35/EU
- 1935/2004/EK
- ErP 2009/125/EK
- 2011/65/EU

A készülék ennek alapján jogosult a CE jelzés használatára.

Hálózati feszültség / teljesítmény-felvétel: lásd a készülék alján található típusjelzést

Védelmi osztály: 1

## JÓTÁLLÁS

Erre a ritter által forgalmazott készülékre a jótállásra vonatkozó európai uniós előírásoknak megfelelően a vásárlás időpontjától számítva 2 éves gyártóműi garanciát biztosítunk. A jótállás igénybe vétele vagy javítás esetén a készüléket az adott országban található vevőszolgálathoz kell elküldeni!

## ISTRUZIONI GENERALI DI SICUREZZA

Per evitare di provocare lesioni a persone o danni alla macchina per il caffè, attenersi alle seguenti norme di sicurezza:

- Installare l'apparecchio solo in ambienti domestici e non commerciali.
- Non collocare mai il dispositivo su superfici calde o in prossimità di fiamme.
- Utilizzare esclusivamente gli accessori in dotazione.
- Non calpestare il cavo elettrico. Non avvolgere il cavo attorno all'apparecchio.
- Non posizionare il cavo elettrico vicino a oggetti caldi o appuntiti. Non lasciar penzolare il cavo elettrico sul bordo del piano di lavoro.
- Utilizzare l'apparecchio solo se posizionato in un luogo sicuro.
- Questo apparecchio può essere usato da bambini con almeno 8 anni nonché da soggetti con limitate capacità fisiche, sensoriali o mentali o altresì privi di esperienza e/o competenza, a patto che vengano sottoposti a supervisione e istruiti sul sicuro utilizzo dell'apparecchio, comprendendo i pericoli che ne derivano.
- Evitare che i bambini giochino con l'apparecchio.
- Tenere l'apparecchio e i relativi cavi fuori dalla portata dei bambini con età inferiore a 8 anni.
- La pulizia e la manutenzione da parte dell'utente non devono essere effettuate da bambini con età inferiore a 8 anni e senza sorveglianza.
- L'apparecchio non deve essere messo in funzione tramite timer o sistema di controllo a distanza.
- Collegare l'apparecchio esclusivamente a una fonte di alimentazione CA adatta e corrispondente alle indicazioni riportate sulla targhetta.
- Il serbatoio dell'apparecchio può essere riempito solo con il quantitativo di acqua fredda che può essere contenuta nel numero massimo di tazze consentito (livello contrassegnato da "max").
- Non lasciare l'apparecchio incustodito finché è in funzione.

- Afferrare i componenti dell'apparecchio solo dalle impugnature preposte allo scopo.
- Il vapore che fuoriesce dall'apertura apposita può comportare il pericolo di scottature. L'apertura non può essere coperta. Durante il funzionamento, non estrarre mai il filtro ruotandolo né aprire il tappo del serbatoio dell'acqua.
- Quando l'apparecchio è azionato o è ancora caldo, non versarvi acqua.
- Non riscaldare la caraffa termica sulla fiamma del gas, su una piastra elettrica, nel forno a microonde o in apparecchi simili.

### **Rischio di folgorazione**

- Nel caso di malfunzionamento, prima di ogni intervento di pulizia, quando l'apparecchio non viene utilizzato o in assenza di sorveglianza, disconnetterlo dalla presa di alimentazione. Eseguire questa operazione afferrando la presa, non il cavo.
- Non immergere mai l'apparecchio in acqua o in altri liquidi. Tenere l'apparecchio lontano da qualsiasi fonte di umidità.

Se l'apparecchio dovesse cadere accidentalmente in acqua, staccare immediatamente la spina, quindi estrarlo dall'acqua. Prima di riutilizzare l'apparecchio, si consiglia di farlo controllare accuratamente in uno dei centri di assistenza autorizzati.

- Non utilizzare l'apparecchio con le mani umide. Evitare di utilizzare l'apparecchio quando questo è umido o quando il pavimento è bagnato. Non utilizzare l'apparecchio all'aperto.
- In caso di danneggiamenti ai componenti dell'apparecchio, cessarne immediatamente il funzionamento e mettersi in contatto con il servizio clienti ritter.
- Se il cavo elettrico viene danneggiato, per motivi di sicurezza la sostituzione deve essere effettuata dal produttore, dal servizio di assistenza del produttore o da personale altrettanto qualificato.

Aprire le pagine dei grafici nella copertina anteriore e posteriore del libretto.

Leggere attentamente le istruzioni prima di mettere in funzione l'apparecchio. Conservare le istruzioni e, in caso di cessione dell'apparecchio, consegnarle al nuovo proprietario.

Sono tuttavia sempre disponibili istruzioni aggiornate nel sito [www.ritterwerk.de](http://www.ritterwerk.de).

## UTILIZZO PREVISTO

La macchina per il caffè serve alla preparazione del caffè con filtro.

Installare l'apparecchio solo in ambienti domestici e non commerciali.

L'utilizzo improprio o errato può causare gravi lesioni personali o danni all'apparecchio. In questi casi la garanzia perde la validità e l'azienda declina ogni forma di responsabilità.

## DESCRIZIONE DEL FUNZIONAMENTO

La macchina per il caffè può preparare fino a 8 tazze di caffè con filtro da 125 ml ciascuna. Il numero di tazze si rileva dall'indicatore del livello dell'acqua posto sul serbatoio.

Il serbatoio dell'acqua e il sistema di bollitura della macchina si trovano sopra il filtro. Il percorso breve che separa il serbatoio dell'acqua dal filtro impedisce perdite di temperatura, consentendo di risparmiare energia.

La caraffa termica è rivestita con un cilindro in acciaio inossidabile per il sottovuoto che le consente di mantenere caldo il caffè ed essere utilizzata anche per servire. La caraffa termica può contenere fino a 1 litro di caffè.

La macchina per il caffè si spegne automaticamente subito dopo il processo di bollitura. Se in stand-by, il consumo è pari a 0 Watt.

L'anticalcare automatico impedisce l'usura prematura e l'elevato consumo energetico a causa dei componenti calcificati dell'apparecchio.

## MESSA IN FUNZIONE

### Preparazione

Estrarre con cura l'apparecchio dalla confezione. Rimuovere tutti i componenti dell'imballaggio e conservarli insieme alla confezione.

Per garantire uno smaltimento corretto dei componenti della confezione, osservare le disposizioni di legge relative.

### Utilizzo della caraffa termica

#### ATTENZIONE, pericolo di danneggiamento dell'apparecchio:

- Non riscaldare la caraffa termica sulla fiamma del gas, su una piastra elettrica, nel forno a microonde o in apparecchi simili.
- Non smontare la caraffa termica.

**Attenzione:**  
*non riempire la caraffa termica con latticini o bevande gassate (9).*

Il coperchio della caraffa termica (8) può essere collocato su tre posizioni, contrassegnate da una figura:



Bollire il caffè



Versare il caffè



Rimuovere il coperchio

La posizione corrente viene indicata dalla freccia (7) posta sulla caraffa termica.

### Bollitura del caffè:

**A** Quando la macchina per il caffè viene consegnata, il coperchio della caraffa termica (8) si trova sulla posizione "Bollire il caffè".

### Versare il caffè:

**B** Ruotare il coperchio della caraffa termica (8) posizionandolo su "Versare il caffè". Il coperchio si allenta e si solleva leggermente.

- Versare il caffè.

### **C** e **D** Rimuovere il coperchio/chiudere:

- Per la rimozione, ruotare il coperchio della caraffa termica (8) sulla posizione "Rimuovere il coperchio".
- Per la chiusura, posizionare il coperchio sulla posizione "Rimuovere il coperchio" sulla caraffa termica (9). Ruotare il coperchio su "Bollire il caffè".

### Posizionamento dell'apparecchio

- Posizionare la macchina per il caffè su una superficie piana, non scivolosa, asciutta e vicino a una presa.
- Collegare il cavo elettrico (1) alla presa.

### Pulizia dell'apparecchio

Prima del primo utilizzo, lavare due volte con acqua la macchina per il caffè:

- Posizionare la caraffa termica (9) al centro della base (10). Accertarsi che la freccia indichi (7) "Bollire il caffè".
- Riempire di acqua fredda e pulita un contenitore pulito.

**E** Sollevare il tappo del serbatoio dell'acqua (1).

**Attenzione:**

*il serbatoio dell'apparecchio può essere riempito solo con il quantitativo di acqua fredda che può essere contenuta nel numero massimo di tazze consentito (livello contrassegnato da "max").*

- Riempire di acqua il serbatoio (3) fino alla marcatura "max" sull'indicatore del livello dell'acqua (5).



- Chiudere il tappo del serbatoio dell'acqua.
- Azionare la macchina per il caffè utilizzando l'interruttore di rete (6). La spia sull'interruttore lampeggia in rosso.

#### **ATTENZIONE, pericolo di scottature:**

- Il vapore che fuoriesce dall'apertura apposita può comportare il pericolo di scottature (2). L'apertura non può essere coperta. Durante il funzionamento, non estrarre mai il filtro ruotandolo né aprire il tappo del serbatoio dell'acqua.
  - Quando l'apparecchio è azionato o è ancora caldo, non versarvi acqua.
- Attendere che la macchina per il caffè si spenga automaticamente dopo il completamento del processo di bollitura. L'interruttore di rete scatta quindi nella posizione di partenza.
  - Svuotare la caraffa termica.
  - Ripetere i passaggi descritti utilizzando acqua pulita.

## **PREPARAZIONE DEL CAFFÈ**

- Collegare il cavo elettrico (1) alla presa.

#### *Indicazioni.*

*Se si osservano le indicazioni seguenti, il caffè rimane caldo più a lungo:*

- Lavare con acqua bollente la caraffa termica (9) prima di bollire il caffè.
- Una volta filtrato tutto il caffè, afferrare la caraffa termica dalla base (10).
- Posizionare la caraffa termica al centro della base. Accertarsi che la freccia indichi (7) "Bollire il caffè".
- Riempire di acqua fredda e pulita un contenitore pulito.

- E** Sollevare il tappo del serbatoio dell'acqua (1).

#### *Attenzione:*

*il serbatoio dell'apparecchio può essere riempito solo con il quantitativo di acqua fredda che può essere contenuta nel numero massimo di tazze consentito (livello contrassegnato da "max").*

- Riempire il serbatoio dell'acqua (3) fino al numero di tazze desiderato. Il numero può essere rilevato dall'indicatore del livello dell'acqua (5).
- Chiudere il tappo del serbatoio dell'acqua.

- F** Girare il filtro verso sinistra dall'apparecchio (13) fino allo scatto.

- Inserire un filtro di carta (dimensione filtro 4) direttamente nel porta-filtro (14). Ripiegare i bordi punzonati del filtro in modo che non sporgano.
- Inserire nel filtro di carta la quantità di caffè macinato in base al numero di tazze desiderato.
- Ruotare di nuovo il filtro nell'apparecchio.
- Azionare la macchina per il caffè utilizzando l'interruttore di rete (6). La spia sull'interruttore lampeggia in rosso.

#### **ATTENZIONE, pericolo di scottature:**

- Il vapore che fuoriesce dall'apertura apposita può comportare il pericolo di scottature (2). L'apertura non può essere coperta. Durante il funzionamento, non estrarre mai il filtro ruotandolo né aprire il tappo del serbatoio dell'acqua.
- Quando l'apparecchio è azionato o è ancora caldo, non versarvi acqua.

- Attendere che la macchina per il caffè si spenga automaticamente dopo il completamento del processo di bollitura. L'interruttore di rete scatta quindi nella posizione di partenza.
- Una volta filtrato tutto il caffè, rimuovere la caraffa termica.
- Ruotare il coperchio della caraffa termica (8) sulla posizione "Bollire il caffè", quindi servire il caffè.

#### *Attenzione:*

*non collocare in posizione orizzontale la caraffa termica perché non è assolutamente ermetica.*

#### **Rimozione del filtro del caffè**

- F** Girare il filtro verso sinistra dall'apparecchio (13) fino allo scatto.

- G** Togliere il porta-filtro (14), spingendo la leva verso destra.

- H** Rimuovere il porta-filtro e smaltire il fondo del caffè insieme al filtro di carta nei rifiuti organici.

- Inserire di nuovo il porta-filtro.
- Serrarlo spingendo la leva verso sinistra fino a quando non scatta in posizione.

## **PULIZIA**

Pulire la macchina per il caffè regolarmente, per prevenire la formazione di sedimenti di calcare, che potrebbero compromettere le prestazioni dell'apparecchio.

#### *Indicazioni.*

- I componenti dell'apparecchio non possono essere lavati in lavastoviglie.
- Non immergere mai la caraffa termica (9) in acqua o altri liquidi, perché questi potrebbero infiltrarsi tra le pareti della caraffa.
- All'occorrenza, pulire la caraffa termica e il coperchio (8) con un po' di detersivo e una spazzola morbida.

- Pulire i componenti esterni della macchina per il caffè con un panno umido.
- Se il blocco goccia del portafiltro (14) non è ermetico, lavarlo con acqua corrente.

### Decalcificazione

Decalcificare la macchina per il caffè regolarmente. Una decalcificazione regolare consente di risparmiare energia. La frequenza della decalcificazione dipende dalla durezza dell'acqua locale.

La comparsa dei segni seguenti rende necessario il processo di decalcificazione della macchina per il caffè:

- l'apparecchio si arresta anche se è presente ancora acqua nel serbatoio (3) (anticalcare automatico)
- depositi calcarei visibili nel serbatoio dell'acqua e nel tubo verticale (4)
- aumento significativo della durata del processo di bollitura
- aumento della rumorosità del processo di bollitura
- potente uscita di vapore durante il processo di bollitura

Per la decalcificazione, procedere come segue:

- Inserire un filtro di carta vuoto nel portafiltro (14), per raccogliere il calcare.
- Mescolare 1,1 l di soluzione anticalcare secondo le indicazioni del produttore (in caso di estratto di aceto o limone, utilizzare 1 parte di estratto e due parti di acqua).
- Riempire di soluzione anticalcare il serbatoio fino alla marcatura "max" sull'indicatore del livello dell'acqua (5).
- Azionare la macchina per il caffè utilizzando l'interruttore di rete (6).
- Lasciare fluire circa due tazze e spegnere quindi l'apparecchio.

- Lasciare agire la soluzione anticalcare da 20 a 30 minuti.
- Accendere di nuovo l'apparecchio e far fluire la soluzione anticalcare rimanente.

### Attenzione:

*è possibile che l'apparecchio si spenga anche se nel serbatoio è ancora presente la soluzione anticalcare. Lasciarla agire ancora e riaccendere l'apparecchio.*

- Lavare 2 volte con acqua corrente (vedere "Pulizia dell'apparecchio" nella sezione "Messa in funzione").
- Ripetere i passaggi per la decalcificazione secondo necessità.

### CONSERVAZIONE

Tenere l'apparecchio lontano dai bambini.

### ROTTAMAZIONE



Alla fine del ciclo di vita, il prodotto deve essere smaltito separatamente.

Dovrà essere consegnato in un centro per il riciclaggio di apparecchi elettrici ed elettronici. Vedere il simbolo riportato sul prodotto, sulle istruzioni d'uso oppure sulla confezione.

In base al contrassegno, i materiali sono riciclabili. Il recupero dei materiali o altre forme di recupero di apparecchi obsoleti contribuisce notevolmente alla tutela dell'ambiente.

Rivolgersi all'amministrazione comunale per richiedere informazioni sui centri di smaltimento preposti.

### REGOLAMENTO REACH

Visitare il sito [www.ritterwerk.de](http://www.ritterwerk.de)

### SERVIZIO DI ASSISTENZA, RIPARAZIONI E PARTI DI RICAMBIO

Per ottenere assistenza e per eventuali riparazioni o parti di ricambio contattare il servizio di assistenza locale.

Visitare il sito [www.ritterwerk.de](http://www.ritterwerk.de)

### SPECIFICHE TECNICHE

Questo apparecchio soddisfa le seguenti direttive e disposizioni:

- 2014/30/UE
- 2014/35/UE
- 1935/2004/CE
- ErP 2009/125/CE
- 2011/65/UE

L'apparecchio è pertanto conforme alle normative europee.

Voltaggio/consumo energetico: vedere la targhetta nella parte inferiore dell'apparecchio

Classe di sicurezza: 1

### GARANZIA

Per questo apparecchio ritter forniamo una garanzia del costruttore di 2 anni, calcolati a partire dalla data di acquisto e in conformità con le direttive della UE in materia di garanzia. In caso di interventi in garanzia e di riparazioni, spedire l'apparecchio in linea di massima ai centri di assistenza locali!

## **ALGEMENE VEILIGHEIDSAANWIJZINGEN**

Neem beslist de volgende veiligheidsaanwijzingen in acht om verwondingen of beschadiging van de koffiemachine te voorkomen:

- Gebruik het apparaat alleen voor huishoudelijke doeleinden en niet voor bedrijfsdoeleinden.
- Plaats het apparaat nooit op hete oppervlakken of in de buurt van open vuur.
- Gebruik uitsluitend de meegeleverde accessoires.
- Knik het netsnoer niet. Wikkel het snoer nooit om het apparaat.
- Leg het netsnoer zo dat het niet in contact komt met voorwerpen met scherpe randen. Laat het netsnoer niet over de rand van het werkvlak hangen.
- Werk pas met het apparaat als het veilig is opgesteld.
- Dit apparaat kan worden gebruikt door kinderen vanaf 8 jaar en door personen met verminderde fysieke, sensorische of geestelijke vermogens of met gebrek aan ervaring en/ of kennis, wanneer ze onder toezicht staan of zijn onderwezen in het veilig gebruik van het apparaat en begrijpen welke gevaren daarbij kunnen optreden.
- Kinderen mogen niet met het apparaat spelen.
- Kinderen onder de 8 jaar moeten weg worden gehouden van het apparaat en het aansluit-snoer.
- Reiniging en gebruikersonderhoud mogen niet worden uitgevoerd door kinderen, tenzij ze ouder dan 8 jaar zijn en onder toezicht staan.
- Het apparaat mag niet via een tijdschakelklok of een afstandsbedieningssysteem worden ingeschakeld.
- Sluit het apparaat uitsluitend aan op een geschikte wisselspanningsbron die voldoet aan de specificaties die op het typeplaatje zijn aangegeven.
- Het apparaat mag met koud water worden gevuld tot het maximaal mogelijke aantal kopjes (markering "max").
- Laat het apparaat niet onbewaakt werken.
- Pak de onderdelen van het apparaat uitsluitend beet aan de daarvoor bedoelde grepen.

- Er bestaat gevaar voor verbranding door stoom die via de stoomuitlaatopening ontsnapt. Deze mag niet worden afgedekt. Tijdens de werking mag de filter nooit naar buiten worden gezwenkt en mag het deksel van de watertank nooit worden geopend.
- Er mag geen water in het apparaat worden gedaan als dit ingeschakeld is of nog heet is.
- Verwarm de isoleerkan niet op een gasvlam, op een elektrische kookplaat, in de magnetron of iets dergelijks.

### **Gevaar voor een elektrische schok**

- Haal de netstekker altijd uit het stopcontact bij bedrijfsstoringen, vóór elke reiniging, als het apparaat niet in gebruik is en als er geen toezicht aanwezig is. Trek daarbij aan de stekker en niet aan het snoer.
- Dompel het apparaat nooit onder in water of andere vloeistoffen. Stel het apparaat nooit bloot aan regen of ander vocht.

Als het apparaat toch in het water is gevallen, haal dan eerst de netstekker uit het stopcontact en haal pas dan het apparaat uit het water. Laat het daarna door een bevoegde servicedienst controleren voordat u het weer in gebruik neemt.

- Gebruik het apparaat niet met vochtige handen. Gebruik het niet als het vochtig of nat is of als u op een natte vloer staat. Gebruik het apparaat niet in de open lucht.
- Stel het apparaat bij beschadigingen van onderdelen ervan onmiddellijk buiten werking en neem contact op met de ritterklantenservice.
- Als het netsnoer wordt beschadigd, moet dit door de fabrikant, zijn klantenservice of anderszins gekwalificeerde personen worden vervangen om gevaarlijke situaties te voorkomen.

Vouw de tekeningen aan de binnenzijde van de voor- en achterkant van de gebruiksaanwijzing open.

Lees de gebruiksaanwijzing vóór ingebruikneming van het apparaat zorgvuldig door. Bewaar de gebruiksaanwijzing en geef deze mee als het apparaat van eigenaar verandert.

Daarnaast is de actuele gebruiksaanwijzing ook beschikbaar onder [www.ritterwerk.de](http://www.ritterwerk.de).

## BEOOGD GEBRUIK

De koffiemachine is bedoeld voor de bereiding van filterkoffie.

Gebruik het apparaat alleen voor huishoudelijke doeleinden en niet voor bedrijfsdoeleinden.

Niet-beoogd gebruik of onjuiste bediening kan leiden tot ernstige verwondingen of beschadiging van het apparaat. Hierbij vervallen alle rechten op garantie en aansprakelijkheid.

## BESCHRIJVING VAN DE WERKING

Met de koffiemachine kunnen max 8 kopjes à 125 ml filterkoffie worden gezet. Het aantal kopjes kan worden afgelezen aan de waterniveau-indicatie in de watertank.

De watertank en het zetsysteem van de machine bevinden zich boven de filter. Door de korte afstand tussen watertank en filter worden temperatuurverliezen verminderd en daarmee energie bespaard.

De isoleerkan is bekleed met een roestvaststalen vacuümcilinder, zodat hij niet alleen kan worden gebruikt om de koffie warm te houden maar ook als serveerkan. De isoleerkan kan maximaal 1 liter koffie bevatten.

De koffiemachine schakelt zichzelf kort na het bereidingsproces automatisch uit. Het stand-by-verbruik ligt bij 0 watt.

De automatische anti-kalkfunctie voorkomt voortijdige slijtage en verhoogd energieverbruik door verkalkte onderdelen van het apparaat.

## INGEBRUIKNEMING

### Vorbereiding

Haal het apparaat voorzichtig uit de verpakking. Verwijder alle verpakkingsonderdelen en bewaar deze samen met de verpakking. Bij de latere afvoer van de verpakkingsdelen moeten de geldende wettelijke bepalingen voor deskundige afvalverwijdering in acht worden genomen.

### Isoleerkan gebruiken

#### VOORZICHTIG, gevaar voor beschadiging van het apparaat:

- Verwarm de isoleerkan niet op een gasvlam, op een elektrische kookplaat, in de magnetron of iets dergelijks.
- Haal de isoleerkan niet uit elkaar.

#### Aanwijzing:

*Doe geen melkproducten en koolzuurhoudende dranken in de isoleerkan (9).*

Het deksel van de isoleerkan (8) heeft drie standen. Deze zijn aangegeven met pictogrammen:



Koffie zetten



Koffie uitschenken



Deksel eraf halen

De huidige stand wordt aangegeven met een pijl (7) op de isoleerkan.

#### Koffie zetten:

**A** Bij de levering bevindt het deksel van de isoleerkan (8) zich in de stand "koffie zetten".

#### Koffie uitschenken:

**B** Draai het deksel van de isoleerkan (8) in de stand "koffie uitschenken". Het deksel gaat los en gaat iets omhoog.

- Schenk de koffie uit.

#### **C** en **D** Deksel eraf halen/sluiten:

- Om het deksel van de isoleerkan (8) eraf te halen draait u het in de stand "deksel eraf halen".
- Om het deksel te sluiten zet u het deksel in de stand "deksel eraf halen" op de isoleerkan (9). Draai het deksel naar "koffie zetten".

#### Apparaat plaatsen

- Plaats de koffiemachine op een vlakke, niet-glijdende en droge ondergrond dicht bij een stopcontact.
- Sluit het netsnoer (12) aan op het stopcontact.

#### Apparaat spoelen

De koffiemachine moet 2 keer met water worden gespoeld, voordat zij voor het eerst wordt gebruikt:

- Plaats de isoleerkan (9) in het midden op het voetstuk (10). Let er daarbij op dat de pijl (7) naar "koffie zetten" wijst.
- Doe koud, schoon water in een schone bak.

**E** Klap het deksel van de watertank (1) omhoog.

#### Aanwijzing:

*Het apparaat mag niet verder dan tot het maximaal mogelijke aantal kopjes met koud water worden gevuld (markering "max").*

- Vul de watertank (3) tot aan de markering "max" van de waterniveau-indicatie (5) met water.
- Sluit het deksel van de watertank.

• Schakel de koffiemachine in met de netschakelaar (6). Het lampje aan de schakelaar brandt rood.

**VOORZICHTIG, gevaar voor verbranding:**

- Er bestaat gevaar voor verbranding door stoom die via de stoomuitlaatopening (2) ontsnapt. Deze mag niet worden afgedekt. Tijdens de werking mag de filter nooit naar buiten worden gezwenkt en mag het deksel van de watertank nooit worden geopend.
- Er mag geen water in het apparaat worden gedaan als dit ingeschakeld is of nog heet is.

- Wacht tot de koffiemachine na afloop van het bereidingsproces zichzelf automatisch heeft uitgeschakeld. De netschakelaar springt dan terug in zijn uitgangspositie.
- Leeg de isoleerkan.
- Herhaal de beschreven stappen met vers water.

**KOFFIE ZETTEN**

- Sluit het netsnoer (12) aan op het stopcontact.

*Aanwijzingen:*  
*De koffie blijft langer warm als u de volgende aanwijzingen in acht neemt:*

- *Spoel de isoleerkan (9) met heet water voordat u koffie zet.*
- *Haal de isoleerkan van het voetstuk (10) wanneer de koffie volledig is doorgelopen.*
- Plaats de isoleerkan in het midden op het voetstuk. Let er daarbij op dat de pijl (7) naar "koffie zetten" wijst.
- Doe koud, schoon water in een schone bak.

**E** Klap het deksel van de watertank (1) omhoog.

*Aanwijzing:*  
*Het apparaat mag niet verder dan tot het maximaal mogelijke aantal kopjes met koud water worden gevuld (markering "max").*

- Vul de watertank (3) tot het gewenste aantal kopjes. Dit kan worden afgelezen aan de waterniveau-indicatie (5).
- Sluit het deksel van de watertank.

**F** Zwenk de filter (13) tot aan de aanslag naar links uit het apparaat.

- Plaats een papieren filter (filtermaat 4) recht in de filterhouder (14). Vouw daarbij de geponste randen van de papieren filter om, zodat deze niet uitsteekt.
- Doe de gemalen koffie voor het gewenste aantal kopjes in de papieren filter.
- Zwenk de filter terug in het apparaat.
- Schakel de koffiemachine in met de netschakelaar (6). Het lampje aan de schakelaar brandt rood.

**VOORZICHTIG, gevaar voor verbranding:**

- Er bestaat gevaar voor verbranding door stoom die via de stoomuitlaatopening (2) ontsnapt. Deze mag niet worden afgedekt. Tijdens de werking mag de filter nooit naar buiten worden gezwenkt en mag het deksel van de watertank nooit worden geopend.
- Er mag geen water in het apparaat worden gedaan als dit ingeschakeld is of nog heet is.

• Wacht tot de koffiemachine na afloop van het bereidingsproces zichzelf automatisch heeft uitgeschakeld. De netschakelaar springt dan terug in zijn uitgangspositie.

- Wanneer de koffie volledig is doorgelopen, haal dan de isoleerkan eruit.
- Draai het deksel van de isoleerkan (8) in de stand "koffie uit-schenken" en serveer de koffie.

*Aanwijzing:*  
*Leg de isoleerkan niet neer, omdat hij niet absoluut dicht is.*

**Koffiefilter verwijderen**

**F** Zwenk de filter (13) tot aan de aanslag naar links uit het apparaat.

**G** Ontgrendel de filterhouder (14) door de hendel naar rechts te schuiven.

**H** Haal de filterhouder eruit en gooi het koffiedik samen met de papieren filter weg via het bioafval.

- Plaats de filterhouder weer.
- Vergrendel hem door de hendel naar links te schuiven tot hij vastklikt.

**REINIGEN**

Reinig de koffiemachine regelmatig om kalkaanslag te voorkomen. Kalkaanslag kan afbreuk doen aan de prestatie van het apparaat.

*Aanwijzingen:*

- *De onderdelen van het apparaat zijn niet geschikt voor reiniging in de vaatwasser.*
- *Dompel de isoleerkan (9) nooit onder in water of andere vloeistoffen, omdat er anders water tussen de wanden van de isoleerkan kan komen.*

- Reinig de isoleerkan en het deksel van de isoleerkan (8) indien nodig met wat afwasmiddel en een zachte borstel.
- Neem de delen aan de buitenkant van de koffiemachine af met een vochtige doek.
- Wanneer de druppelstop van de filterhouder (14) lekt, spoel hem dan af onder stromend water.

### Ontkalken

Ontkalk de koffiemachine regelmatig. Regelmatig ontkalken bespaart energie. De ontkalkingsfrequentie is afhankelijk van de lokale waterhardheid.

De volgende tekenen wijzen erop dat de koffiemachine moet worden ontkalkt:

- Apparaat schakelt zichzelf uit, hoewel er nog water in het waterreservoir (3) zit (automatische anti-kalkfunctie).
- Er is kalkaanslag in het waterreservoir en in de stijgbuis (4) te zien.
- Bereidingsproces duurt opvallend langer.
- Bereidingsproces maakt meer lawaai dan normaal.
- Er komt veel stoom uit tijdens het bereidingsproces.

Ga als volgt te werk om te ontkalken:

- Plaats een lege papieren filter in de filterhouder (14) om de kalk erin op te vangen.
- Meng 1,1 liter ont kalkingsoplossing volgens de voorschriften van de fabrikant (bij azijn- of citroenessence gebruikt u 1 deel essence en 2 delen water).
- Vul het waterreservoir (3) tot aan de markering "max" van de waterniveau-indicatie (5) met ont kalkingsoplossing.
- Schakel de koffiemachine in met de netschakelaar (6).

- Laat ongeveer twee kopjes doorlopen en schakel vervolgens het apparaat uit.

- Laat de ont kalkingsoplossing 20 tot 30 minuten inwerken.
- Schakel het apparaat weer in en laat de resterende ont kalkingsoplossing doorlopen.

*Aanwijzing:*

*Het is mogelijk dat het apparaat vanzelf uitgaat, hoewel er nog ont kalkingsoplossing in het waterreservoir zit. Laat deze dan nog eens inwerken en schakel daarna het apparaat weer in.*

- Spoel twee keer met vers water (zie "Apparaat spoelen" onder "Ingebruikneming").
- Herhaal de ont kalking indien nodig.

### OPBERGEN

Berg het apparaat weg op een plaats die voor kinderen niet toegankelijk is.

### AFVALVERWIJDERING



Dit product mag aan het einde van zijn gebruiksduur niet met het gewone huisvuil worden meegegeven. Het moet worden afgegeven op een verzamelpunt voor recycling van elektrische en elektronische apparaten. Het symbool op het product, de gebruiksaanwijzing of de verpakking maakt daarop opmerkzaam.

De materialen zijn recyclebaar volgens de aanduiding. Met het hergebruik, de materiaalrecycling of andere vormen van verwerking van afgedankte apparaten levert u een belangrijke bijdrage aan de bescherming van ons milieu.

Informeer bij uw gemeente naar de bevoegde instantie voor afvalverwerking.

### REACH-VERORDENING

Zie [www.ritterwerk.de](http://www.ritterwerk.de)

### SERVICE, REPARATIES EN RESERVEONDERDELEN

Neem voor service, reparaties en reserveonderdelen contact op met de plaatselijke servicedienst! Zie [www.ritterwerk.de](http://www.ritterwerk.de)

### TECHNISCHE GEGEVENS

Dit apparaat voldoet aan de volgende richtlijnen en verordeningen:

- 2014/30/EU
- 2014/35/EU
- 1935/2004/EG
- ErP 2009/125/EG
- 2011/65/EU

Het apparaat voldoet daarmee aan de CE-voorschriften.

Netspanning/opgenomen vermogen: zie typeplaatje aan de onderkant van het apparaat

Beschermingsklasse: 1

### GARANTIE

Voor dit ritter-toestel verlenen wij een 2-jarige producentgarantie, te rekenen vanaf aankoopdatum en overeenkomstig de EU-garantierichtlijnen. Stuur het toestel in geval van garantie en reparatie in beginsel naar de klantenservice van het specifieke land!

## **GENERELLE SIKKERHETS- BESTEMMELSER**

Det er viktig å overholde sikkerhetsbestemmelsene under for å unngå personskader eller at kaffetrakteren ødelegges.

- Trakteren må kun brukes i private husholdninger, og ikke i næringsvirksomhet.
- Sett aldri trakteren på varme overflater eller i nærheten av åpen ild.
- Bruk utelukkende det tilbehøret som følger med trakteren.
- Ledningen må ikke ha knekk eller skarp bøy. Ledningen må aldri vikles rundt trakteren.
- Legg ledningen slik at den ikke kommer i berøring med gjenstander som er varme og/eller har skarpe kanter. Ikke la ledningen henge ned over kanten på benkplaten.
- Plasser trakteren trygt og sikkert før den tas i bruk.
- Den kan brukes av barn over 8 år og personer med nedsatte fysiske, sensoriske eller mentale evner, eller mangel på erfaring eller kunnskaper, hvis det skjer under tilsyn, eller de

har fått opplæring i hvordan den brukes på en sikker måte, og de forstår farene som er forbundet med bruken.

- Barn må ikke leke med trakteren.
- Barn under 8 år må ikke komme i kontakt med trakteren eller strømledningen.
- Barn som er eldre enn 8 år og under tilsyn, kan rengjøre eller utføre daglig vedlikehold på trakteren.
- Trakteren må ikke kobles til tidsur eller et fjernkontrollsystem.
- Trakteren må bare kobles til strømuttak med vekselstrøm som har den spenningen som er oppgitt på typeskiltet.
- Trakteren fylles med kaldt vann, og mengden må ikke overstige antall kopper som er angitt som maksimum («max»-merket).
- Gå aldri fra en trakter som er i bruk. Den skal alltid være under tilsyn.
- Bruk alltid håndtakene når du tar i delene på trakteren.



- Dampen som kommer ut av dampåpningen kan forårsake forbrenninger. Den må ikke tildekkes. Du må aldri flytte på filteret eller ta av lokket på vanntanken når trakteren er i bruk.
  - Det må ikke fylles vann i beholderen når trakteren er slått på, eller hvis den fremdeles er varm.
  - Termokannen må ikke varmes opp over gassflamme, på elektrisk kokeplate, i mikrobølgeovn eller lignende.
- Fare for elektrisk støt**
- Ta alltid støpselet ut av stikkontakten ved driftsproblemer, før trakteren skal rengjøres, og når den ikke er i bruk eller når ingen har tilsyn med den. Hold alltid i støpselet uten å dra i ledningen.
  - Trakteren må aldri senkes i vann eller andre væsker. Trakteren må aldri utsettes for regn eller annen fuktighet. Hvis den likevel skulle falle ned i vann, må du først ta støpselet ut av stikkontakten, og deretter trakteren opp av vannet. Trakteren må i slike tilfeller kontrolleres av et autorisert serviceverksted før den tas i bruk igjen.
  - Ikke bruk trakteren når du er fuktig på hendene. Ikke bruk trakteren hvis den er fuktig eller våt. Du må heller ikke bruke den hvis du står på et fuktig underlag/gulv. Trakteren må ikke brukes utendørs.
  - Slutt å bruke trakteren umiddelbart hvis en del er ødelagt eller skadet, og ta kontakt med ritter kundeservice.
  - For å unngå risiko for skader skal en skadet ledning skiftes av produsenten, eventuelt av kundeservice eller andre kvalifiserte personer.

Fold ut illustrasjonene foran og bak i heftet.

Les bruksanvisningen nøye før du tar trakteren i bruk. Oppbevar bruksanvisningen på et trygt sted. Den hører til trakteren, og skal følge med til eventuell ny bruker.

Du finner også den aktuelle bruksanvisningen på [www.ritterwerk.de](http://www.ritterwerk.de).

## BRUKSOMRÅDE

Kaffetrakteren skal brukes til å trakte filterkaffe.

Trakteren må kun brukes i private husholdninger, og ikke i næringsvirksomhet.

Ikke forskriftsmessig bruk eller feilbetjening kan føre til alvorlige personskader og/eller ødelegge trakteren. Alle garanti- og ansvarskrav vil da bortfalle.

## KAFFETRakterENS FUNKSJONER

Kaffetrakteren kan lage opptil 8 kopper filterkaffe à 125 ml. Antall kopper kan leses av på vannstandsmåleren på vanntanken.

Vanntanken og traktesystemet er plassert over filteret. Den korte avstanden mellom vanntanken og filteret reduserer temperaturløst og sparer dermed energi.

Kannen er dekt med en vakuumsylinder i rustfritt stål, slik at den fungerer både som termokanne og serveringskanne. Kannen rommer 1 liter kaffe.

Kaffetrakteren slår seg automatisk av straks etter at filtreringen er ferdig. Forbruk i hvilemodus er 0 Watt.

Den automatiske kalkstopperen hindrer tidlig slitasje og for høyt energiforbruk forårsaket av kalk på delene i kaffetrakteren.

## TA KAFFETRakterEN I BRUK

### Forberedelse

Ta trakteren forsiktig ut av emballasjen. Ta av alle emballasjedeler og oppbevar disse sammen med emballasjen. Når emballasjen skal kastes, er det viktig at dette blir gjort på forskriftsmessig vis i samsvar med gjeldende regelverk.

### Bruk av kannen

#### OBS! Fare for skade på trakteren.

- Kannen må ikke varmes opp over gassflamme, på elektrisk kokeplate, i mikrobølgeovn eller lignende.
- Kannen må ikke demonteres.

#### Merk!

Det må ikke fylles melkeprodukter eller kullsyreholdige drikker på kannen (9).

Lokket (8) på kannen har tre stillinger. Disse stillingene vises med følgende piktogrammer:



Trakte kaffe



Skjenke kaffe



Ta av lokket

Den gjeldende stillingen vises med en pil på (7) kannen.

### Slik trakter du kaffen:

**A** Når du mottar produktet, står lokket (8) på kannen i stillingen «Trakte kaffe».

### Skjenke i kaffe:

**B** Drei lokket på kannen (8) i stillingen «Skjenke kaffe». Lokket løsner og hever seg litt.

- Skjenk i kaffen.

### **C** og **D** ta av/lukk lokket:

- Når du vil ta av lokket, dreier du lokket (8) på kannen til stillingen «Ta av lokket».
  - Når du vil lukke den, setter du lokket på kannen (9) i stillingen «Ta av lokket».
- Drei lokket til «Trakte kaffe».

### Klargjøring av kaffetrakteren

- Plasser trakteren på et plant, sklisikkert og tørt underlag like i nærheten av en stikkontakt.
- Sett ledningen (12) inn i stikkontakten.

### Skylle trakteren

Før den tas i bruk, må kaffetrakteren skylles med vann to ganger.

- Sett kannen (9) midt på sokkelen (10). Pass på at pilen (7) peker på «Trakte kaffe».
- Fyll kalt, rent vann i en ren beholder.

**E** Løft opp lokket på vanntanken (1).

#### Merk!

Trakteren fylles med kalt vann, og mengden må ikke overstige antall kopper som er angitt som maksimum («max»-merket).

- Fyll tanken (3) med vann opp til «max»-merket på vannstandsmåleren (5).
- Lukk lokket på vanntanken.
- Slå på trakteren med bryteren (6). Lyset i bryteren lyser rødt.

### OBS! Forbrenningsfare:

- Dampen som kommer ut av dampåpningen (2) kan gi brannskader. Åpningen må ikke tildekkes. Du må aldri svinge ut filterholderen, eller ta av lokket på vanntanken, når trakteren er i bruk.
- Det må ikke fylles vann i beholderen når trakteren er slått på, eller hvis den fremdeles er varm.

- Vent til trakteren slår seg av automatisk når traktingen er ferdig. Bryteren slår seg tilbake til utgangsposisjonen.
- Tøm kannen.
- Fyll på med rent vann, og gjenta trinnene over.

## TRAKTE KAFFE

- Sett ledningen (12) inn i stikkkontakten.

*Merk:*

*Kaffen holder seg lenger varm hvis du følger disse anbefalingene:*

- *Skyll kannen med varmt vann (9) før du trakter kaffen.*
- *Løft kannen fra sokkelen (10), når all kaffen har rent ned.*
- Sett kannen midt på sokkelen. Pass på at pilen (7) peker på «Trakte kaffe».
- Fyll kalt, rent vann i en ren beholder.

**F** Løft opp lokket på vanntanken (1).

*Merk!*

*Trakteren fylles med kalt vann, og mengden må ikke overstige antall kopper om er angitt som maksimum («max»-merket).*

- Fyll vann i tanken (3) til ønsket antall kopper. Vannstandsmåleren (5) viser hvor mange kopper vannet rekker til.

- Lukk lokket på vanntanken.

**F** Sving filteret (13) ut fra trakteren mot venstre til det stopper.

- Legg et papirfilter (størrelse 4) i filterholderen (14). Brett de pregede kantene på filterpapiret slik at det ikke stikker opp.
- Fyll på kaffe i papirfilteret tilsvarende ønsket antall kopper.
- Sving filteret tilbake i trakteren.

- Slå på trakteren med bryteren (6). Lyset i bryteren lyser rødt.

### OB! Forbrenningsfare:

- Dampen som kommer ut av dampåpningen (2) kan gi brannskader. Åpningen må ikke tildekkes. Du må aldri svinge ut filterholderen, eller ta av lokket på vanntanken, når trakteren er i bruk.
- Det må ikke fylles vann i beholderen når trakteren er slått på, eller hvis den fremdeles er varm.

Vent til trakteren slår seg av automatisk når traktingen er ferdig. Bryteren slår seg da tilbake i utgangsposisjonen.

- Løft ut kannen når all kaffen har rent gjennom.
- Drei lokket på kannen (8) til stillingen «Skjenke kaffe», og server kaffen.

*Merk!*

*Ikke legg kannen på siden, for den er ikke 100 % tett.*

### Ta ut kaffefilteret

**F** Sving filteret (13) ut fra trakteren mot venstre til det stopper.

**G** Friggjør filterholderen (14) ved å skyve spaken til høyre.

**H** Ta ut filterholderen, og kast papirfilteret med kaffegruten som matavfall.

- Sett på plass filterholderen.
- Lås fast filterholderen ved å skyve spaken mot venstre til den stopper.

## RENGJØRING

Rengjør kaffetrakteren regelmessig for unngå kalkavleiringer. Kalkavleiringer kan redusere ytelsen til kaffetrakteren.

*Merk:*

- *Trakteren egner seg ikke for rengjøring i oppvaskmaskin.*
- *Kannen (9) må aldri senkes ned i vann eller andre væsker; det kan føre til at det trenger inn vann mellom veggene i kannen.*

- Rengjør kannen og lokket (8) ved behov med litt oppvaskmiddel og en myk børste.

- Tørk av utsiden av trakteren med en fuktig klut.

- Når dråpestopperen på filterholderen (14) er utett, skyller du den med rennende vann.

### Avkalking

Kaffetrakteren må avkalkes med jevne mellomrom. Det er energi-besparende å avkalke trakteren regelmessig. Hvor ofte den må avkalkes, avhenger av hardhetsgraden på vannet du bruker.

Følgende tyder på at den bør avkalkes:

- Kaffetrakteren slår seg av, selv om det er vann igjen i vanntanken (3) (automatisk kalkstopper).
- Det er synlige kalkavleiringer i vanntanken og i vannrøret (4).
- Det tar vesentlig lengre tid å trakte kaffen.
- Traktingen er mer støyende enn vanlig.
- Det strømmer ut damp under traktingen.

Slik avkalker du kaffetrakteren:

- Sett inn et tomt papirfilter i filterholderen (14) til å fange opp kalken.
- Bland 1,1 liter avkalkingsmiddel i samsvar med produsentens veiledning. Bruker du eddik- eller sitronessens, blandes én del essens og to deler vann.
- Fyll tanken med avkalkingsmiddel opp til «max»-merket på vannstandsmåleren (5).
- Slå på trakteren med bryteren (6).
- La det renne gjennom ca. to kopper, og slå deretter av trakteren.
- La avkalkingsmiddelet virke i 20 til 30 minutter.
- Slå på trakteren, og la resten av avkalkingsmiddelet renne gjennom.

*Merk!*

*Det er mulig at kaffetrakteren slår seg av, selv om det er avkalkingsmiddel igjen i vanntanken. La det få virke litt til, og slå på trakteren på nytt.*

- Skyll deretter to ganger med friskt vann, se «Skylle trakteren» under ta kaffetrakteren i bruk.
- Gjenta avkalkingen ved behov.

## OPPBEVARING

Oppbevar trakteren utilgjengelig for barn.

## KASSERING



Dette produktet må ikke kasseres sammen med vanlig husholdningsavfall etter endt levetid. Det skal leveres inn til oppsamlingssted/kommunalt mottak for gjenvinning av elektriske og elektroniske apparater. Symbolet på produktet, bruksanvisningen eller forpakningen opplyser om dette. Materialet kan gjenvinnes i samsvar med merkingen. Med gjenvinningen, materiell utnyttning eller annen form av utnyttning av utrangerte produkter yter du et viktig bidrag til beskyttelse av miljøet. Kontakt kommuneadministrasjonen for informasjon om ansvarlig innsamlingssted/mottak.

Maskinen skal kasseres i samsvar med miljøforskriftene, kutt av ledningen før den leveres til kassering (for eksempel innsamlingssted for gjenvinning).

## DET EUROPEISKE KJEMIKALIE-REGELVERKET (REACH)

Se: [www.ritterwerk.de](http://www.ritterwerk.de)

## SERVICE, REPARASJONER OG RESERVEDELER

Kontakt din lokale forhandler/kundeservice for service, reparasjoner og reservedeler!  
Besøk oss på: [www.ritterwerk.de](http://www.ritterwerk.de)

## TEKNISKE DATA

Dette elektriske husholdningsapparatet oppfyller følgende direktiver og forskrifter:

- 2014/30/EU
- 2014/35/EU
- 1935/2004/EF
- 2009/125/EF (økode-signifikativ)
- 2011/65/EU

Dette betyr at apparatet oppfyller CE-forskriftene.

Nettspenning/effekt: se typeskiltet på undersiden av produktet.

Beskyttelsesklasse: 1

## GARANTI

Vi gir 2 års produsentgaranti på dette ritter-apparatet, regnet fra kjøpedato og i overensstemmelse med EU's garantidirektiv. Ved garanti- eller reparasjonskrav skal apparatet som en hovedregel sendes inn til den nasjonale kundeservice!

## OGÓLNE WSKAZÓWKI DOTYCZĄCE BEZPIECZEŃSTWA

Aby uniknąć obrażeń ciała oraz uszkodzenia ekspresu do kawy, należy koniecznie przestrzegać następujących wskazówek dotyczących bezpieczeństwa:

- Urządzenia wolno używać tylko w gospodarstwach domowych; nie nadaje się do zastosowań komercyjnych.
- Nie wolno ustawiać urządzenia na gorących powierzchniach ani w pobliżu otwartego ognia.
- Stosować wyłącznie dostarczone wraz z urządzeniem akcesoria.
- Nie zaginać przewodu sieciowego. Nie nawijać przewodu na urządzenie.
- Przewód sieciowy należy tak poprowadzić, aby nie stykał się z gorącymi powierzchniami ani powierzchniami mającymi ostre krawędzie. Zwrócić uwagę, aby przewód sieciowy nie zwisał poza krawędź blatu.
- Pracę z urządzeniem można rozpocząć dopiero wtedy, gdy jest ono bezpiecznie ustawione.
- Urządzenie może być używane przez dzieci powyżej 8 roku życia, jak również przez

osoby o ograniczonych możliwościach fizycznych, sensorycznych lub mentalnych, bądź osoby z brakiem doświadczenia i/lub wiedzy, jeśli mają one zapewniony nadzór lub zostały poinstruowane w zakresie bezpiecznego używania urządzenia i rozumieją zagrożenia związane z jego używaniem.

- Dzieci nie mogą bawić się urządzeniem.
- Dzieci poniżej 8 roku życia nie mogą mieć dostępu do urządzenia ani kabla przyłączeniowego.
- Dzieci mogą czyścić i przeprowadzać konserwację urządzenia, wyłączenie wtedy, gdy mają więcej niż 8 lat i wykonują te czynności w obecności osoby dorosłej.
- Urządzenie nie może być sterowane za pomocą zegara sterującego ani systemu zdalnego sterowania.
- Urządzenie należy podłączać wyłącznie do odpowiedniego źródła napięcia zmiennego, zgodnego z informacjami zamieszczonymi na tabliczce znamionowej.
- Urządzenie można napełniać zimną wodą wyłącznie do oznaczenia „max”, które

- określa maksymalną możliwą liczbę filiżanek.
- Nie wolno pozostawiać pracującego urządzenia bez nadzoru.
  - Chwytać części urządzenia wyłącznie za przeznaczone do tego celu uchwyty.
  - Istnieje niebezpieczeństwo poparzenia parą, która wydostaje się z otworu wylotu pary. Nie należy przykrywać otworu. Podczas pracy urządzenia nigdy nie wychylać obudowy filtra ani nie otwierać pokrywy zbiornika na wodę.
  - Włączonego lub gorącego jeszcze urządzenia nie można napełniać wodą.
  - Nie ogrzewać dzbanka izolacyjnego na płomieniu gazowym, płycie elektrycznej, w kuchence mikrofalowej itp.

### **Niebezpieczeństwo porażenia prądem**

- W przypadku zakłóceń w pracy, zawsze przed przystąpieniem do czyszczenia urządzenia oraz gdy urządzenie nie jest używane i nie jest nadzorowane, należy wyciągnąć wtyczkę z gniazda sieciowego. Należy ciągnąć za wtyczkę, nie za przewód.

- Nigdy nie zanurzać urządzenia w wodzie ani innych cieczach. Nigdy nie wystawiać urządzenia na deszcz ani nie narażać go w inny sposób na działanie wilgoci.

Jeżeli urządzenie wpadnie do wody, najpierw należy wyciągnąć wtyczkę z gniazda sieciowego i dopiero potem wyjąć urządzenie z wody. Przed ponownym uruchomieniem urządzenia zlecić jego kontrolę w autoryzowanym punkcie serwisowym.

- Nie dotykać urządzenia wilgotnymi rękami. Nie używać urządzenia, stojąc na wilgotnym lub mokrym podłożu bądź jeżeli urządzenie jest wilgotne albo mokre. Nie używać urządzenia na zewnątrz pomieszczeń.
- W przypadku stwierdzenia uszkodzenia elementów urządzenia należy natychmiast wyłączyć urządzenie i skontaktować się z punktem obsługi klienta firmy ritterwerk.
- Uszkodzony przewód sieciowy musi zostać wymieniony przez producenta, punkt obsługi klienta producenta lub inne wykwalifikowane osoby; pozwoli to uniknąć zagrożeń.

Rozłożyć ilustracje znajdujące się za przednią oraz tylną okładką instrukcji.

Przed uruchomieniem urządzenia należy dokładnie przeczytać instrukcję obsługi. Zachować instrukcję obsługi i w przypadku przekazania urządzenia następnemu użytkownikowi przekazać ją wraz z urządzeniem.

Alternatywnie można również skorzystać z aktualnej instrukcji obsługi, dostępnej na stronie [www.ritterwerk.de](http://www.ritterwerk.de).

## PRZEZNACZENIE

Ekspres do kawy służy do przygotowania kawy filtrowanej.

Urządzenia wolno używać tylko w gospodarstwach domowych; nie nadaje się do zastosowań komercyjnych.

Użycie niezgodne z przeznaczeniem lub niewłaściwa obsługa mogą spowodować poważne skaleczenia ciała lub uszkodzenie urządzenia. W konsekwencji wygasają wszelkie prawa z tytułu gwarancji i rękojmi.

## OPIS DZIAŁANIA

Ekspres do kawy ma pojemność wystarczającą na przygotowanie maksymalnie 8 filiżanek kawy po 125 ml. Liczbę filiżanek można odczytać na wskaźniku poziomu wody w zbiorniku na wodę.

Zbiornik na wodę i system zaparzania urządzenia znajdują się powyżej obudowy filtra. Niewielka odległość pomiędzy zbiornikiem na wodę a filtrem zapobiega stratom temperatury i dzięki temu pomaga oszczędzać energię.

W dzbanku izolacyjnym zamontowany jest próżniowy pojemnik ze stali szlachetnej. Dzięki temu dzbanek izolacyjny może służyć zarówno do utrzymywania temperatury kawy, jak również do jej serwowania. Dzbanek izolacyjny ma pojemność 1 litra.

Ekspres do kawy wyłącza się automatycznie niedługo po

zakończeniu procesu parzenia. Zużycie energii w stanie standby wynosi ok. 0 wat.

Automatyczny program przeciwdziałający powstawaniu kamienia zapobiega przedwczesnemu zużyciu urządzenia i zwiększonemu zużyciu energii spowodowanemu przez pokryte kamieniem elementy.

## URUCHOMIENIE

### Przygotowanie

Wyjąć ostrożnie urządzenie z opakowania. Usunąć wszystkie elementy opakowania, które należy przechowywać wraz z opakowaniem.

W przypadku późniejszej utylizacji części opakowania obowiązują przepisy prawne dotyczące odpowiedniej utylizacji.

### Używanie dzbanka izolacyjnego

#### UWAGA, niebezpieczeństwo uszkodzenia urządzenia:

- Nie ogrzewać dzbanka izolacyjnego na płomieniu gazowym, płycie elektrycznej, w kuchence mikrofalowej itp.
- Nie rozkładać dzbanka izolacyjnego na części.

#### Wskazówka:

*Nie napełniać dzbanka izolacyjnego (9) produktami mlecznymi i napojami gazowanymi.*

Pokrywa dzbanka izolacyjnego (8) ma trzy pozycje. Oznaczone są one następującymi piktogramami:



Parzenie kawy



Nalewanie kawy



Zdejmowanie pokrywy

Aktualna pozycja pokrywy oznaczona jest strzałką (7) na dzbanku izolacyjnym.

### Parzenie kawy:

**A** W dostarczonym urządzeniu pokrywa dzbanka izolacyjnego (8) znajduje się w pozycji „Parzenie kawy”.

### Nalewanie kawy:

**B** Obrócić pokrywę dzbanka izolacyjnego (8) na pozycję „Nalewanie kawy”. Pokrywa otwiera się i lekko unosi.

- Można nalać kawę.

### **C** i **D** Zdejmowanie/ zamykanie pokrywy:

- W celu zdjęcia pokrywy dzbanka izolacyjnego (8) należy obrócić ją na pozycję „Zdejmowanie pokrywy”.
- Aby zamknąć pokrywę należy obrócić ją na pozycję „Zdejmowanie pokrywy” i założyć na dzbanek izolacyjny (9). Obrócić pokrywę na pozycję „Parzenie kawy”.

### Ustawianie urządzenia

- Ekspres do kawy należy ustawić na płaskim, nieśliskim oraz suchym podłożu w pobliżu gniazda sieciowego.
- Podłączyć przewód sieciowy (12) do gniazda sieciowego.

### Płukanie urządzenia

Przed pierwszym użyciem należy dwa razy wypłukać ekspres do kawy wodą:

- Ustawić dzbanek izolujący (9) na środku podstawy (10). Przy tym należy zwrócić uwagę na to, aby strzałka (7) wskazywała pozycję „Parzenie kawy”.
- Napełnić czyste naczynie zimną, czystą wodą.

**E** Odchylić pokrywę zbiornika na wodę (1) do góry.

#### Wskazówka:

*Urządzenie można napełniać zimną wodą wyłącznie do oznaczenia „max”, które określa maksymalną możliwą liczbę filiżanek.*

- Napelnić wodą zbiornik na wodę (3) do oznaczenia „max” wskaźnika poziomu wody (5).
- Zamknąć pokrywę zbiornika na wodę.
- Włączyć ekspres do kawy za pomocą wyłącznika zasilania (6). Dioda na wyłączniku świeci na czerwono.

#### **UWAGA, niebezpieczeństwo poparzenia:**

- Istnieje niebezpieczeństwo poparzenia parą wydostającą się z otworu wylotu pary (2). Nie należy przykrywać otworu. Podczas pracy urządzenia nigdy nie wychylać obudowę filtra ani nie otwierać pokrywy zbiornika na wodę.
  - Włączonego lub gorącego jeszcze urządzenia nie można napełniać wodą.
- Zaczekać, aż ekspres do kawy wyłączy się automatycznie po zakończeniu procesu parzenia. Wyłącznik zasilania powraca do pozycji wyjściowej.
  - Opróżnić dzbanek izolacyjny.
  - Powtórzyć opisane kroki z użyciem świeżej wody.

#### **PARZENIE KAWY**

- Podłączyć przewód sieciowy (12) do gniazda sieciowego.

##### *Wskazówki:*

*Kawa dłużej pozostanie ciepła, gdy zostaną uwzględnione następujące wskazówki:*

- *Przed zaparzeniem kawy wypłukać dzbanek izolacyjny (9) gorącą wodą.*
- *Zdjąć dzbanek izolacyjny z podstawy (10), gdy kawa całkowicie przeleje się przez filtr.*
- Ustawić dzbanek izolujący na środku podstawy. Zwrócić przy tym uwagę na to, aby strzałka (7) wskazywała pozycję „Parzenie kawy”.
- Napelnić czyste naczynie zimną, czystą wodą.

**E** Odchylić pokrywę zbiornika na wodę (1) do góry.

##### *Wskazówka:*

*Urządzenie można napełniać zimną wodą wyłącznie do oznaczenia „max”, które określa maksymalną możliwą liczbę filiżanek.*

- Napelnić zbiornik na wodę (3) do poziomu oznaczającego wybraną liczbę filiżanek. Liczbę filiżanek można odczytać na wskaźniku poziomu wody (5).
- Zamknąć pokrywę zbiornika na wodę.

**F** Obudowę filtra (13) wychylić z urządzenia do oporu, w lewo.

- Dokładnie umieścić papierowy wkład filtra (rozmiar filtra 4) w lejku na filtr (14). Należy przy tym wywinąć tłoczony brzeg papierowego wkładu filtra, tak aby nie wystawał.
- Wsypać do filtra taką ilość zmielonej kawy, aby była odpowiednia do żądanej liczby filiżanek.
- Z powrotem umieścić obudowę filtra w urządzeniu.
- Włączyć ekspres do kawy za pomocą wyłącznika zasilania (6). Dioda na wyłączniku świeci na czerwono.

#### **UWAGA, niebezpieczeństwo poparzenia:**

- Istnieje niebezpieczeństwo poparzenia parą wydostającą się z otworu wylotu pary (2). Nie należy przykrywać otworu. Podczas pracy urządzenia nigdy nie wychylać filtra ani nie otwierać pokrywy zbiornika na wodę.
- Włączonego lub gorącego jeszcze urządzenia nie można napełniać wodą.

- Zaczekać, aż ekspres do kawy wyłączy się automatycznie po zakończeniu procesu parzenia. Wyłącznik zasilania powraca do pozycji wyjściowej.

- Gdy kawa całkowicie przeleje się przez filtr, wyjąć dzbanek izolacyjny.

- Obrócić pokrywę dzbanka izolacyjnego (8) na pozycję „Nalewanie kawy” i nalać kawę do filiżanek.

##### *Wskazówka:*

*Nie kłaść dzb Napięcie sieciowe anka izolacyjnego na boku, ponieważ nie jest on całkowicie szczelny.*

#### **Wijmowanie wkładu filtra**

**F** Obudowę filtra (13) wychylić z urządzenia do oporu, w lewo.

**G** Odblokować lejek na filtr (14), przesuwając dźwignię w prawo.

**H** Wyjąć lejek na filtr i usunąć wkład filtra wraz z fusami kawy do odpadów organicznych.

- Założyć z powrotem lejek na filtr.
- Zablockować lejek, przesuwając dźwignię w lewo, do momentu aż się zatrzaśnie.

#### **CZYSZCZENIE**

Ekspres do kawy należy czyścić regularnie, aby zapobiec odkładaniu się kamienia. Kamień może obniżyć sprawność urządzenia.

##### *Wskazówki:*

– *Części urządzenia nie są przystosowane do czyszczenia w zmywarkach do naczyń.*

– *Nigdy nie zanurzać dzbanka izolacyjnego (9) w wodzie ani w innych cieczach, ponieważ woda może dostać się pomiędzy ścianki dzbanka izolacyjnego.*

- W razie potrzeby wyczyścić dzbanek izolacyjny i pokrywę dzbanka izolacyjnego (8), używając niewielkiej ilości płynu do mycia naczyń i miękkiej szczytki.
- Części zewnętrzne ekspresu do kawy należy wycierać wilgotną ściereczką.
- Gdy blokada kapania lejka na filtr (14) jest nieszczelna, należy przepłukać ją pod bieżącą wodą.



## Usuwanie kamienia

Należy regularnie usuwać kamień z ekspresu do kawy. Regularne usuwanie kamienia pozwala na oszczędność energii. Częstotliwość usuwania kamienia jest zależna od stopnia twardości wody używanej do przygotowywania kawy.

Następujące oznaki wskazują na konieczność usunięcia kamienia z ekspresu do kawy:

- urządzenie wyłącza się, chociaż w zbiorniku na wodę (3) jeszcze znajduje się woda (automatyczny program przeciwdziałający powstawaniu kamienia),
- widoczne osady kamienia w zbiorniku na wodę i w rurze wznoszącej (4),
- znaczne wydłużenie procesu parzenia,
- głośniejszy niż zwykle przebieg procesu parzenia,
- większa ilość pary wydostająca się podczas procesu parzenia.

Aby usunąć kamień, należy wykonać następujące czynności:

- Umieścić pusty wkład filtra w lejku na filtr (14), aby zatrzymać na nim usunięty kamień.
- Wymieszać 1,1 litra roztworu do usuwania kamienia zgodnie z zaleceniami producenta (w przypadku octu lub soku z cytryny należy zachować następującą proporcję: 1 część esencji i 2 części wody).
- Napełnić zbiornik na wodę roztworem do usuwania kamienia aż do oznaczenia „max.” wskaźnika poziomu wody (5).
- Włączyć ekspres do kawy za pomocą przycisku zasilania (6).
- Po tym, jak w ekspresie przeleje się ilość płynu, która wystarczyłaby do napełnienia ok. 2 filiżanek, wyłączyć urządzenie.

- Pozostawić w urządzeniu roztwór do usuwania kamienia na ok. 20-30 minut.

- Ponownie włączyć urządzenie i odczekać, aż roztwór do usuwania kamienia do końca się przeleje.

*Wskazówka:*

*Istnieje możliwość, że urządzenie wyłączy się, pomimo tego, że w zbiorniku na wodę znajduje się jeszcze roztwór do usuwania kamienia. W takim przypadku należy pozostawić go jeszcze w urządzeniu i ponownie włączyć ekspres do kawy.*

- Przepłukać dwa razy świeżą wodą (patrz „Płukanie urządzenia” w „Uruchomienie”).

- W razie potrzeby powtórzć proces usuwania kamienia.

## PRZECHOWYWANIE

Urządzenie należy przechowywać w miejscu niedostępnym dla dzieci.

## UTYLIZACJA



Zużytego produktu nie utylizować wraz z typowymi odpadami domowymi. Należy oddać go w punkcie zbiórki urządzeń elektrycznych i elektronicznych przeznaczonych do przetwórstwa wtórnego. Wskazuje na to symbol umieszczony na produkcie, w instrukcji obsługi lub na opakowaniu.

Materiały nadają się do wtórnego wykorzystania wg ich oznakowania. Wtórne wykorzystanie, odzyskiwanie materiałów lub inna forma wykorzystania starych urządzeń znacząco przyczynia się do ochrony naszego środowiska.

Informacje o odpowiednich miejscach utylizacji można uzyskać w urzędach gminy.

## ROZPORZĄDZENIE REACH

Patrz: [www.ritterwerk.de](http://www.ritterwerk.de)

## SERWIS, NAPRAWA I CZĘŚCI ZAMIENNE

W sprawie serwisu, napraw i części zamiennych należy skontaktować się z miejscowym punktem obsługi klienta.

Patrz [www.ritterwerk.de](http://www.ritterwerk.de)

## DANE TECHNICZNE

Niniejsze urządzenie spełnia wymagania następujących dyrektyw i rozporządzeń:

- 2014/30/UE
- 2014/35/UE
- 1935/2004/WE
- ErP 2009/125/WE
- 2011/65/UE

Urządzenie spełnia tym samym wymagania CE.

Napięcie sieciowe/ pobór mocy: patrz tabliczka znamionowa na spodzie urządzenia

Klasa ochrony: 1

## GWARANCJA

Na to urządzenie ritter udzielamy 2-letniej gwarancji producenta, licząc od daty zakupu i zgodnie z dyrektywami gwarancyjnymi UE. W celu skorzystania z gwarancji lub w celu naprawy należy zawsze wysłać urządzenie do placówek serwisowych w Państwa kraju!

## ОБЩИЕ УКАЗАНИЯ ПО БЕЗОПАСНОСТИ

Чтобы избежать травм или повреждения кофеварки, необходимо обязательно соблюдать следующие указания по безопасности:

- Используйте устройство только в домашнем хозяйстве, а не в промышленном производстве.
- Никогда не ставьте устройство на горячую поверхность или вблизи открытого огня.
- Используйте только принадлежности, входящие в комплект поставки.
- Не изгибайте сетевой шнур. Не наматывайте шнур на устройство.
- Укладывайте сетевой шнур так, чтобы он не соприкасался с горячими предметами или предметами с острыми краями. Не допускайте свисания сетевого шнура с края рабочей поверхности.
- Работайте с устройством только тогда, когда оно надежно установлено.
- Это устройство может использоваться детьми от 8 лет, а также лицами с ограниченными физическими, сенсорными или умственными способностями или недостаточным опытом и (или) знаниями, если они действуют под надзором или были проинформированы о методах безопасного применения и понимают возникающие вследствие этого опасности.
- Не разрешается давать детям играть с устройством.
- Не допускать к устройству и соединительному трубопроводу детей до 8 лет.
- К очистке и обслуживанию разрешается допускать детей только старше 8 лет и под надзором взрослых.
- Не разрешается эксплуатировать устройство с выключателем с часовым механизмом или с телемеханической системой.
- Устройство разрешается подключать только к подходящему источнику напряжения, соответствующему сведениям, указанным на маркировке.
- Устройство разрешается заполнять холодной водой только до максимально возможного количества чашек (отметка «max»).

- Не оставляйте устройство во время его работы без присмотра.
- Части устройства разрешается брать только за соответствующие ручки.
- Выходящий из отверстия пар может стать причиной ожогов. Не разрешается закрывать это отверстие. Запрещается наклонять фильтр или открывать крышку емкости для воды во время работы устройства.
- Запрещается наливать воду во включенное или еще горячее устройство.
- Запрещается нагревать термокофейник на газовой конфорке, на электрической плитке, в микроволновой печи или с помощью иных подобных средств.
- Категорически запрещается погружать устройство в воду или другие жидкости. Никогда не подвергайте устройство воздействию дождя или другой влажной среды. Если устройство все же попало в воду, выньте вилку из розетки и только потом вытащите устройство из воды. После этого проверьте устройство в сервисном центре перед его последующим использованием.
- Не используйте устройство, если у вас влажные руки. Не используйте устройство при большой влажности или если вы стоите на влажном полу. Не используйте устройство на открытом воздухе.
- При повреждении деталей устройства следует немедленно прекратить его использование и обратиться в сервисный центр ritter.

### **Опасность поражения электрическим током**

- Вынимайте вилку из розетки при неполадках в работе, перед каждой очисткой и когда устройство не используется или не находится под надзором. Держитесь при этом за вилку, а не за шнур.
- Если сетевой шнур поврежден, он должен быть заменен производителем, его сервисными службами или другим квалифицированным персоналом, чтобы избежать опасности.

Откройте изображения на первой и последней странице брошюры.

Прочитайте руководство перед первым использованием устройства. Сохраните руководство по эксплуатации и отдайте его при передаче устройства.

Данное руководство по эксплуатации также доступно на сайте [www.ritterwerk.de](http://www.ritterwerk.de).

## НАЗНАЧЕНИЕ

Кофеварка предназначена для приготовления кофе с использованием фильтра.

Используйте устройство только в домашнем хозяйстве, а не в промышленном производстве.

Использование устройства не по назначению или неверное обслуживание может привести к тяжелым травмам или повреждению устройства.

Исключаются все гарантийные требования и материальная ответственность.

## ФУНКЦИОНАЛЬНОЕ ОПИСАНИЕ

Кофеварка позволяет приготовить до 8 чашек кофе емкостью 125 мл. Количество чашек видно по указателю уровня в емкости для воды.

Емкость для воды и заварочная система кофеварки находятся над фильтром. Небольшое расстояние между емкостью для воды и фильтром уменьшает снижение температуры и тем самым экономит энергию.

Термокофейник заключен в вакуумный цилиндр из нержавеющей стали, благодаря чему кофе остается горячим, а термокофейник можно использовать для подачи кофе на стол. В термокофейник входит до одного литра кофе.

Кофеварка автоматически выключается через небольшое время после приготовления кофе. Потребление энергии в режиме ожидания составляет 0 Вт.

Автоматическое выключение при наличии накипи предотвращает преждевременный износ и повышенное потребление энергии из-за покрытых накипью компонентов устройства.

## ЗАПУСК

### Подготовка

Осторожно извлеките устройство из упаковки. Удалите все части упаковки и сохраните их вместе с упаковкой.

При последующей утилизации частей упаковки необходимо соблюдать все действующие законодательные предписания по надлежащей утилизации.

### Использование термокофейника

#### **ОСТОРОЖНО, опасность повреждения устройства:**

- Запрещается нагревать термокофейник на газовой конфорке, на электрической плите, в микроволновой печи или с помощью иных подобных средств.
- Запрещается разбирать термокофейник.

#### Указание:

*Не наливайте в термокофейник (9) молочные продукты или газированные напитки.*

Крышка термокофейника (8) имеет три положения. Они помечены пиктограммами:



Приготовление кофе



Наливание кофе



Открывание крышки

На текущее положение указывает стрелка (7) на термокофейнике.

## Приготовление кофе:

**A** При поставке крышка термокофейника (8) находится в положении «Приготовление кофе».

## Наливание кофе:

**B** Поверните крышку термокофейника (8) в положение «Наливание кофе». Крышка ослабляется и немного приподнимается.

- Налейте кофе.

## **C** и **D** Открывание и закрывание крышки:

- Для открывания поверните крышку термокофейника (8) в положение «Открывание крышки».
  - Для закрывания установите крышку в положение «Открывание крышки» на термокофейнике (9).
- Поверните крышку в положение «Приготовление кофе».

## Установка устройства

- Поставьте кофеварку на ровную нескользкую и сухую поверхность в непосредственной близости от розетки.
- Подключите сетевой шнур (12) к розетке.

## Промывка устройства

Перед первым использованием необходимо дважды промыть кофеварку водой:

- Поставьте термокофейник (9) по центру на подставку (10). При этом убедитесь в том, что стрелка (7) указывает на «Приготовление кофе».
- Налейте холодную чистую воду в чистую емкость.

**E** Откиньте крышку емкости для воды (1) вверх.

#### Указание:

*Устройство разрешается заполнять холодной водой только до максимально возможного количества чашек (отметка «тах»).*

- Заполните водой емкость (3) до отметки «max» на указателе уровня воды (5).
- Закройте крышку емкости для воды.
- Включите кофеварку с помощью сетевого выключателя (6). Загорается красный индикатор на выключателе.

#### **ОСТОРОЖНО, опасность ожога:**

- Выходящий из отверстия пар может стать причиной ожогов (2). Не разрешается закрывать это отверстие. Запрещается наклонять фильтр или открывать крышку емкости для воды во время работы устройства.
  - Запрещается наливать воду во включенное или еще горячее устройство.
- Подождите, пока кофеварка не выключится автоматически после завершения процесса приготовления. После этого выключатель возвращается в исходное положение.
  - Опорожните термокофейник.
  - Повторите описанные действия, используя свежую воду.

#### **ПРИГОТОВЛЕНИЕ КОФЕ**

- Подключите сетевой шнур (12) к розетке.
- Указания:*
- Кофе дольше остается горячим при соблюдении следующих указаний:*
- *Перед приготовлением кофе промойте термокофейник (9) горячей водой.*
  - *Снимите термокофейник с подставки (10), когда кофе полностью перестанет течь.*
- Поставьте термокофейник по центру на подставку. При этом убедитесь в том, что стрелка (7) указывает на «Приготовление кофе».

- Налейте холодную чистую воду в чистую емкость.

**Е** Откиньте крышку емкости для воды (1) вверх.

*Указание:*

*Устройство разрешается заполнять холодной водой только до максимально возможного количества чашек (отметка «max»).*

- Заполните емкость с водой (3), налив воды для требуемого количества чашек. Количество чашек видно по указателю уровня воды (5).
- Закройте крышку емкости для воды.
- Е** Отверните фильтр (13) до упора влево из устройства.
- Вставьте бумажный фильтр (размер фильтра 4) в держатель (14). Отверните при этом перфорированные края бумажного фильтра, чтобы он не выступал.
- Насыпьте в бумажный фильтр молотое кофе для требуемого количества чашек.
- Поверните фильтр, чтобы он зашел в устройство.
- Включите кофеварку с помощью сетевого выключателя (6). Загорается красный индикатор на выключателе.

#### **ОСТОРОЖНО, опасность ожога:**

- Выходящий из отверстия пар может стать причиной ожогов (2). Не разрешается закрывать это отверстие. Запрещается наклонять фильтр или открывать крышку емкости для воды во время работы устройства.
  - Запрещается наливать воду во включенное или еще горячее устройство.
- Подождите, пока кофеварка не выключится автоматически после завершения процесса приготовления. После этого выключатель возвращается в исходное положение.

- Выньте термокофейник, когда кофе полностью перестанет течь.

- Поверните крышку термокофейника (8) в положение «Наливание кофе» и налейте кофе.

*Указание:*

*Не кладите на бок термокофейник, если он закрыт не полностью.*

#### **Извлечение кофейного фильтра**

**Е** Отверните фильтр (13) до упора влево из устройства.

**Е** Разблокируйте держатель фильтра (14), переместив рычаг вправо.

**Н** Выньте держатель фильтра и выбросите кофейный осадок вместе с бумажным фильтром в емкость для биологических отходов.

- Установите держатель фильтра на место.
- Заблокируйте его, переместив рычаг влево до фиксации.

#### **ОЧИСТКА**

Необходимо регулярно выполнять чистку кофеварки, чтобы предотвратить образование накипи. Накипь может отрицательно повлиять на работу устройства.

*Указания:*

- *Части устройства не подходят для мытья в посудомоечной машине.*
- *Категорически запрещается погружать термокофейник (9) в воду или другие жидкости, так как в ином случае вода может попасть между стенками термокофейника.*

- При необходимости используйте для чистки термокофейника и его крышки (8) небольшое количество чистящего средства и мягкую щетку.

- Вытрите наружные части кофеварки влажной тканевой салфеткой.
- В случае негерметичности антикапельного устройства в держателе фильтра (14) промойте его под проточной водой.

### Удаление накипи

Кофеварку необходимо регулярно очищать от накипи. Регулярное удаление накипи позволяет экономить энергию. Частота удаления накипи зависит от жесткости используемой воды.

Следующие признаки указывают на то, что кофеварку необходимо очистить от накипи:

- устройство выключается, хотя в емкости для воды (3) еще имеется вода (автоматическое выключение при наличии накипи);
- видимые отложения накипи в емкости для воды и напорной трубке (4);
- для приготовления кофе требуется заметно больше времени;
- приготовление кофе происходит более громко, чем обычно;
- во время приготовления кофе выходит много пара из отверстия.

Порядок действий для удаления накипи:

- Вставьте пустой бумажный фильтр в держатель (14), чтобы собрать в него накипь.
- Приготовьте 1,1 литра раствора средства для удаления накипи согласно указаниям производителя (в случае уксусной или лимонной эссенции используйте 1 часть эссенции и 2 части воды).
- Заполните раствором емкость для воды до отметки «max» на указателе уровня воды (5).
- Включите кофеварку с помощью сетевого выключателя (6).

• Пропустите через устройство примерно две чашки раствора, после чего выключите устройство.

• Дайте раствору средству для накипи подействовать около 20–30 минут.

• Снова включите устройство и пропустите через него оставшийся раствор.

*Указание:*

*Устройство может выключиться, хотя в емкости для воды еще имеется раствор средства для удаления накипи. В этом случае дайте раствору подействовать еще раз, после чего снова включите устройство.*

- Выполните два раза промывку свежей водой (см. раздел «Промывка устройства» в главе «Запуск»).
- При необходимости повторите удаление накипи.

### ХРАНЕНИЕ

Храните устройство в местах, недоступных для детей.

### УДАЛЕНИЕ ОТХОДОВ



Это изделие не может утилизироваться в конце его срока службы как обыкновенный домашний мусор. Оно должно быть передано на сборный пункт по переработке электрических и электронных устройств. На это указывает символ на изделии, руководстве по использованию или упаковке.

Материалы являются перерабатываемыми согласно их обозначениям. С помощью повторного использования, материального использования или других способов утилизации старых устройств Вы вносите важный вклад в защиту окружающей среды.

Пожалуйста, выясните в муниципальных органах уполномоченное учреждение по переработке отходов.

### ПРЕДПИСАНИЕ REACH

См. [www.ritterwerk.de](http://www.ritterwerk.de)

### СЕРВИС, РЕМОНТ И ЗАПАСНЫЕ

**ЧАСТИ** Если вам необходимы сервис, ремонт и запасные части, обращайтесь, пожалуйста, в сервисные пункты в вашей стране.

Смотрите [www.ritterwerk.de](http://www.ritterwerk.de)

### ТЕХНИЧЕСКИЕ ДАННЫЕ

Это устройство соответствует следующим положениям и инструкциям:

- 2014/30/ЕС
- 2014/35/ЕС
- 1935/2004/ЕС
- ErP 2009/125/ЕС
- 2011/65/ЕС

Устройство соответствует также СЕ-предписаниям.

Напряжение сети/Потребляемая мощность: см. маркировку на нижней стороне устройства  
Класс защиты: 1

### ГАРАНТИЯ

В случаях, относящихся к выполнению гарантии и необходимости проведения ремонта, просим выслать устройство почтой в главный офис сервисного обслуживания соответствующей земли или страны!

## VŠEOBECNÉ BEZPEČNOSTNÉ UPOZORNENIA

Aby sa predišlo zraneniam alebo poškodeniu kávovaru, bezpodmienečne dodržujte nasledujúce bezpečnostné pokyny:

- Používajte prístroj len v domácnosti, a nie na podnikateľské účely.
- Nikdy nekladte prístroj na horúci podklad alebo do blízkosti otvoreného ohňa.
- Používajte výlučne spolu dodané príslušenstvo.
- Nezlomte sieťový kábel. Neomotávajte kábel okolo prístroja.
- Sieťový kábel umiestnite tak, aby neprišiel do styku s horúcimi alebo ostrohranými predmetmi. Nenechajte sieťový kábel prevísať ponad okraj pracovnej plochy.
- S prístrojom pracujte až po jeho bezpečnom zostavení.
- Tento prístroj môžu používať deti od 8 rokov, ako aj osoby so zníženými fyzickými, zmyslovými alebo duševnými schopnosťami, alebo s nedostatočnými skúsenosťami a/alebo vedomosťami, keď sú

pod dozorom, alebo boli poučené ohľadne bezpečného používania tohto prístroja a rozumejú nebezpečenstvám, ktoré z toho vyplývajú.

- Deti sa nesmú hrať s týmto prístrojom.
- Deti do 8 rokov udržiavajte v bezpečnej vzdialenosti od prístroja a prípojného vedenia.
- Čistenie a používateľskú údržbu nesmú vykonávať deti, okrem prípadu, že sú staršie ako 8 rokov a sú pod dohľadom.
- Prístroj sa nesmie používať prostredníctvom spínacích hodín alebo diaľkového systému.
- Prístroj pripojte výlučne k vhodnému zdroju striedavého napätia, ktorý zodpovedá údajom na štítku typu.
- Do prístroja sa smie naplniť iba také množstvo studenej vody, ktoré zodpovedá maximálnemu možnému počtu šálok (označenie „max“).
- Počas prevádzky nenechajte prístroj bez dozoru.
- Časti prístroja uchopte iba za určené držiaky.

- Hrozí nebezpečenstvo obarenia parou unikajúcou z otvoru pre výstup pary. Tento otvor sa nemie zakryť. Počas prevádzky nikdy nevysúvajte filter ani neotvárajte veko nádržky na vodu.
- Do zapnutého alebo ešte horúceho prístroja sa nesmie plniť žiadna voda.
- Izolovanú kanvicu nezohrievajte na plynovom plameni, elektrickej platničke, v mikrovlnnej rúre a pod.

### **Nebezpečenstvo zasiahnutia elektrickým prúdom**

- Pri každej prevádzkovej poruche, pred každým čistením, ak sa prístroj nepoužíva a v prípade, že prístroj nie je pod dohľadom, vždy vyťahnite elektrickú zástrčku zo zásuvky. Neťahajte pritom za kábel, ale za zástrčku.
  - Nikdy neponorte prístroj do vody alebo podobných kvapalín. Nevystavujte prístroj dažďu alebo inej vlhkosti.
- V prípade, ak by prístroj predsa len spadol do vody, najprv vyťahnite koncovku zo zásuvky a až potom vyberte prístroj z vody. Pred opakovaným uvedením do prevádzky ho nechajte preskúšať v autorizovanej servisnej prevádzke.
- Nepoužívajte prístroj s vlhkými rukami. Nepoužívajte prístroj, ak je vlhký alebo mokrý, alebo ak stojíte na vlhkej podlahe. Nepoužívajte prístroj vonku.
  - V prípade poškodenia častí prístroja okamžite zastavte prevádzku a skontaktujte sa so zákazníckou službou spoločnosti ritter.
  - Ak sa poškodí sieťový kábel, musí byť vymenený výrobcom, jeho servisnou službou alebo podobnými kvalifikovanými osobami, aby sa predišlo ohrozeniu.



Vyberte obrázky na prednej a zadnej obálke príručky.

Pred uvedením prístroja do prevádzky si starostlivo prečítajte návod. Ušchovajte si návod na použitie a v prípade odovzdania prístroja inej osobe ho priložte k prístroju.

Alternatívne je k dispozícii aktuálny návod na použitie na stránke [www.ritterwerk.de](http://www.ritterwerk.de).

## URČENIE ÚČELU

Kávovar slúži na prípravu filtrovanej kávy.

Používajte prístroj len v domácnosti, a nie na podnikateľské účely.

Použitie, ktoré sa vymyká z určitého účelu alebo nesprávna obsluha môžu viesť k ťažkým zraneniam alebo k poškodeniu prístroja. Stratíte nárok na celú záruku a nároky vyplývajúce z ručenia.

## OPIS FUNKCIÍ

Pomocou tohto kávovaru je možné pripraviť až 8 šálok po 125 ml filtrovanej kávy. Počet šálok je možné odčítať na ukazovateli hladiny vody v nádržke na vodu.

Nádržka na vodu a parný systém stroja sa nachádzajú nad filtrom. Krátka vzdialenosť medzi nádržkou na vodu a filtrom znižuje tepelné straty a šetrí tak energiu.

Izolovaná kanvica je vyložená vákuovým plášťom z ušľachtilej ocele, takže sa môže použiť nielen na udržiavanie kávy v teplom stave, ale aj ako servírovacia kanvica. Izolovaná kanvica obsahuje až 1 liter kávy.

Kávovar sa automaticky vypne krátko po ukončení procesu parovania. Spotreba v pohotovostnom režime je 0 W.

Automatické zabránenie vzniku vodného kameňa zabraňuje predčasnému opotrebovaniu a zvýšenej spotrebe energie zavápnými prístrojmi.

## UVEDENIE DO PREVÁDZKY

### Príprava

Opatrne vybalte prístroj. Odstráňte všetky časti balenia a uschovajte ich spolu s obalom. Pri neskoršej likvidácii častí obalu sa musia dodržať platné zákonné ustanovenia pre správnu likvidáciu.

### Používanie izolovanej kanvice

#### POZOR, nebezpečenstvo poškodenia prístroja:

- Izolovanú kanvicu nezohrievajte na plynovom plameni, elektrickej platničke, v mikrovlnnej rúre a pod.
- Izolovanú kanvicu nerozoberajte.

#### Upozornenie:

*Do izolovanej kanvice (9) nenaliievajte žiadne mliečne produkty ani sytené nápoje.*

Veko izolovanej kanvice (8) má k dispozícii tri polohy. Tieto sú označené piktogramami:



Sparenie kávy



Vylitatie kávy



Odobratie veka

Aktuálna poloha je zobrazená pomocou šípky (7) na izolovanej kanvici.

### Sparenie kávy:

**A** Pri dodaní sa veko izolovanej kanvice (8) nachádza v polohe „Sparenie kávy“.

### Vylitatie kávy:

**B** Otočte veko izolovanej kanvice (8) do polohy „Vylitatie kávy“. Veko sa uvoľní a mierne sa nadvihne.

- Vylejte kávu.

### **C** a **D** Odobratie/zatvorenie veka:

- Pre odobratie otočte veko izolovanej kanvice (8) do polohy „Odobratie veka“.
- Pre zatvorenie nasadte veko na izolovanú kanvicu (9) do polohy „Odobratie veka“. Otočte veko do polohy „Sparenie kávy“.

### Umiestnenie prístroja

- Postavte kávovar na rovný, nekľavý, suchý podklad v bezprostrednej blízkosti elektrickej zásuvky.
- Zasuňte sieťový kábel (12) do elektrickej zásuvky.

### Vypláchnutie prístroja

Pred prvým použitím sa kávovar musí 2-krát vypláchnuť vodou:

- Postavte izolovanú kanvicu (9) do stredu na podstavec (10). Dávajte pritom pozor na to, aby šípka (7) smerovala k polohe „Sparenie kávy“.
- Do čistej nádoby naplňte studenú, čistú vodu.

**E** Vyklopte veko nádržky na vodu (1) nahor.

#### Upozornenie:

*Do prístroja sa smie naplniť iba také množstvo studenej vody, ktoré zodpovedá maximálnemu možnému počtu šálok (označenie „max“).*

- Naplňte nádržku na vodu (3) vodou až po označenie „max“ na ukazovateli hladiny vody (5).
- Zatvorte veko nádržky na vodu.

- Zapnite kávovar pomocou sieťového vypínača (6). Kontrolka na vypínači svieti načerveno.

#### **POZOR, nebezpečenstvo obarenia:**

- Hrozí nebezpečenstvo obarenia parou unikajúcou z otvoru pre výstup pary (2). Tento otvor sa nemie zakryť. Počas prevádzky nikdy nevysúvajte filter ani neotvárajte veko nádržky na vodu.

- Do zapnutého alebo ešte horúceho prístroja sa nesmie plniť žiadna voda.

- Počkajte, kým sa kávovar po ukončení procesu parenia automaticky nevypne. Sieťový vypínač potom zaskočí naspäť do východiskovej polohy.
- Vyprázdňte izolovanú kanvicu.
- Zopakujte opísané kroky s čerstvou vodou.

#### **VARENIE KÁVY**

- Zasuňte sieťový kábel (12) do elektrickej zásuvky.

##### *Upozornenia:*

*Káva zostane dlhšie horúca, keď budete rešpektovať tieto upozornenia:*

- *Pred varením kávy vypláchnite izolovanú kanvicu (9) horúcou vodou.*

- *Zoberte izolovanú kanvicu z podstavca (10), keď pretiekla všetka káva.*

- Postavte izolovanú kanvicu do stredu na podstavec. Dávajte pritom pozor na to, aby šípka (7) smerovala k polohe „Sparenie kávy“.

- Do čistej nádoby naplňte studenú, čistú vodu.

- E** Vyklopte veko nádržky na vodu (1) nahor.

##### *Upozornenie:*

*Do prístroja sa smie naplniť iba také množstvo studenej vody, ktoré zodpovedá maximálnemu možnému počtu šálok (označenie „max“).*

- Naplňte nádržku na vodu (3) do takej miery, ktorá zodpovedá želanému počtu šálok. Potrebný objem si môžete pozrieť na ukazovateli hladiny vody (5).

- Zatvorte veko nádržky na vodu.

- F** Vysuňte filter (13) z prístroja doľava až na doraz.

- Vložte papierový filter (veľkosť filtra 4) priamo do držiaka filtra (14). Preložte pritom zalisované okraje papierového filtra tak, aby filter neprečnieval.

- Nasypťe do papierového filtra také množstvo zomletej kávy, ktoré zodpovedá želanému počtu šálok.

- Zasuňte filter naspäť do prístroja.

- Zapnite kávovar pomocou sieťového vypínača (6). Kontrolka na vypínači svieti načerveno.

#### **POZOR, nebezpečenstvo obarenia:**

- Hrozí nebezpečenstvo obarenia parou unikajúcou z otvoru pre výstup pary (2). Tento otvor sa nemie zakryť. Počas prevádzky nikdy nevysúvajte filter ani neotvárajte veko nádržky na vodu.

- Do zapnutého alebo ešte horúceho prístroja sa nesmie plniť žiadna voda.

- Počkajte, kým sa kávovar po ukončení procesu parenia automaticky nevypne. Sieťový vypínač potom zaskočí naspäť do východiskovej polohy.

- Keď pretečie všetka káva, vyberte izolovanú kanvicu.

- Otočte veko izolovanej kanvice (8) do polohy „Vyliatie kávy“ a servirujte kávu.

##### *Upozornenie:*

*Neodkladajte izolovanú kanvicu, pretože táto nie je absolútne utesnená.*

#### **Vybratie filtra na kávu**

- F** Vysuňte filter (13) z prístroja doľava až na doraz.

- G** Uvoľnite držiak filtra (14) posunutím páčky doprava.

- H** Vyberte držiak filtra a zlikvidujte kávovú usadeninu spolu s papierovým filtrom v bioodpade.

- Opäť vložte držiak filtra.

- Zaisťte ho posunutím páčky doľava až do aretovanej polohy.

#### **ČISTENIE**

Čistite kávovar pravidelne, aby ste sa vyhli usadeniu vodného kameňa. Usadeniny vodného kameňa môžu ovplyvniť výkon prístroja.

##### *Upozornenia:*

- *Časti prístroja nie sú vhodné na čistenie v umývačke riadu.*

- *Nikdy neponorte izolovanú kanvicu (9) do vody ani iných kvapalín, pretože v opačnom prípade sa môže dostať voda medzi steny izolovanej kanvice.*

- V prípade potreby vyčistite izolovanú kanvicu a veko izolovanej kanvice (8) malým množstvom umývacieho prostriedku a mäkkou kefkou.

- Utrite vonkajšie časti kávovaru vlhkou handričkou.

- Keď je netesný komponent držiaka filtra určený na zastavenie kvapkania (14), vypláchnite ho pod tečúcou vodou.

## Odstránenie vodného kameňa

Z kávuvaru pravidelne odstraňujte vodný kameň. Pravidelné odstraňovanie vodného kameňa šetrí energiu. Frekvencia odstraňovania vodného kameňa závisí od miestnej tvrdosti vody.

Nasledujúce príznaky poukazujú na to, že sa z kávuvaru musí odstrániť vodný kameň:

- Prístroj sa vypne aj napriek tomu, že sa v zásobníku vody (3) ešte nachádza voda (automatické zabránenie vzniku vodného kameňa)
- Viditeľné usadeniny vodného kameňa v nádržke na vodu a vo výtlakovej rúrke (4)
- Proces sparenia trvá nápadne dlhšie
- Proces sparenia je hlučnejší než zvyčajne
- Silný únik pary počas procesu sparenia

Pri odstraňovaní vodného kameňa postupujte nasledovne:

- Do držiaka filtra vložte čistý papierový filter (14), aby sa vápnik na ňom zachytil.
- Zmiešajte 1,1 l odvápnovacieho roztoku podľa údajov výrobcu (v prípade octovej alebo citrónovej esencie použite 1 diel esencie a 2 diely vody).
- Naplňte do nádržky na vodu až po značku „max.“ na ukazovateli hladiny vody (5) odvápnovací roztok.
- Zapnite kávuvar pomocou sieťového vypínača (6).
- Nechajte pretiecť približne dve šálky a prístroj následne vypnite.
- Odvápnovací roztok nechajte 20 až 30 minút pôsobiť.
- Prístroj opäť zapnite a nechajte pretiecť zvyšný odvápnovací roztok.

*Upozornenie:*

*Je možné, že sa prístroj vypne aj napriek tomu, že sa v zásobníku vody ešte nachádza odvápnovací roztok. Tento nechajte znova pôsobiť a následne prístroj opäť vypnite.*

- 2-krát prepláchnite čerstvou vodou (pozri „Vypláchnutie prístroja“ v časti „Uvedenie do prevádzky“).
- V prípade potreby odvápnenie zopakujte.

## USCHOVANIE

Uschovajte prístroj mimo dosahu detí.

## LIKVIDÁCIA



Tento výrobok sa po ukončení svojej životnosti nesmie likvidovať cez bežný domový odpad. Musí sa odovzdať v zbernom mieste pre recykláciu elektrických a elektronických prístrojov. Poukazuje na to symbol na výrobku, v návode na použitie alebo na obale.

Materiály sú podľa svojho označenia recyklovateľné. Recykláciou, zhodnotením materiálov alebo inými formami zhodnotenia starých prístrojov značne prispievate k ochrane nášho životného prostredia.

Informujte sa na správe obce na príslušné miesto likvidácie odpadu

## NARIADENIE REACH (nariadenie o regulácii, evaluácii a autorizácii chemických látok)

Pozri [www.ritterwerk.de](http://www.ritterwerk.de)

## SERVIS, OPRAVY A NÁHRADNÉ DIELY

Pre servis, opravy a náhradné diely sa spojte s miestnym servisným miestom!

Pozri [www.ritterwerk.de](http://www.ritterwerk.de)

## TECHNICKÉ ÚDAJE

Tento prístroj zodpovedá nasledujúcim smerniciam a nariadeniam:

- 2014/30/EÚ
- 2014/35/EÚ
- 1935/2004/ES
- ErP 2009/125/ES
- 2011/65/EÚ

Prístroj týmto zodpovedá predpisom CE.

Sieťové napätie/príkion: Pozri výrobný štítok na spodnej strane prístroja

Trieda ochrany: 1

## ZÁRUKA

Pre toto zariadenie firmy ritter poskytujeme 2-ročnú záruku výrobcu, ktorá sa počíta od dátumu kúpy a riadi sa podľa ustanovení smerníc EÚ o zárukách. V prípade záruky a opravy pošlite zariadenie zásadne na zákaznícke pracovisko príslušnej krajiny!

## **SPLOŠNI VARNOSTNI NAPOTKI**

Da bi preprečili telesne poškodbe ali okvare aparata za kavo, vedno upoštevajte naslednje varnostne napotke:

- Napravo uporabljajte izključno v gospodinjstvu in ne profesionalno.
- Naprave nikoli ne postavljajte na vroče površine ali v bližino odprtega ognja.
- Uporabljajte izključno dodatno opremo, ki je bila priložena napravi.
- Ne upogibajte napajalnega kabla. Ne ovijajte napajalnega kabla okoli naprave.
- Pazite, da napajalni kabel ne pride v stik z vročimi ali ostrimi predmeti. Napajalnega kabla ne pustite viseti čez rob delovne površine.
- Napravo uporabite šele, ko je varno nameščena.
- To napravo lahko uporabljajo otroci, starejši od 8 let, ter tudi osebe z omejenimi fizičnimi, zaznavnimi oziroma duševnimi sposobnostmi ali s pomanjkanjem izkušen in/ali znanja, če so pri tem nadzorovane ali so bile podučene o varni uporabi naprave in razumejo nevarnosti pri njeni uporabi.
- Otroci se z napravo ne smejo igrati.
- Napravo in napajalni kabel shranjujte nedosegljivo otrokom, mlajšim od 8 let.
- Otroci smejo napravo čistiti in vzdrževati samo, če so starejši od 8 let in so pri tem nadzorovani.
- Naprave ni dovoljeno napajati prek časovnega stikala ali daljinskega sistema.
- Napravo priključite izključno na primeren vir izmenične napetosti, ki ustreza navedbam na tipski ploščici.
- Napravo je dovoljeno napolniti s hladno vodo samo do oznake za največje dovoljeno število skodelic (oznaka „max“).
- Naprave med delovanjem nikoli ne pustite brez nadzora.
- Dele naprave prijemajte samo za temu namenjene ročaje.

- Obstaja nevarnost oparin zaradi pare na odprtini za izpust pare. Te odprtine ni dovoljeno prekriti. Med delovanjem naprave nikoli ne odpirajte filtra ali pokrova posode za vodo.
- V vklopljeno ali še neohlajeno napravo ni dovoljeno nalivati vode.
- Termos vrča ne segrevajte na plinskem kuhalniku, električni kuhalni plošči, v mikrovalovni pečici ali podobnem.
- Naprave nikoli ne uporabljajte z vlažnimi rokami. Ne uporabljajte je, če je vlažna ali mokra ali če stojite na vlažnih tleh. Ne uporabljajte je na prostem.
- Če je kateri od delov naprave poškodovan, jo takoj prenehajte uporabljati in se obrnite na servisno službo podjetja ritter.
- Če je poškodovan napajalni kabel, ga sme, da bi se izognili nevarnosti, zamenjati samo proizvajalec, njegova servisna služba ali podobno usposobljena oseba.

### **Nevarnost električnega udara**

- V primeru motenj delovanja, pred vsakim čiščenjem, če naprave ne uporabljate ali jo pustite nenadzorovano, vedno izključite električni vtikač iz omrežne vtičnice. Pri tem ne vlecite za napajalni kabel, temveč za električni vtikač.
- Naprave nikoli ne potaplajte v vodo ali druge tekočine. Nikoli je ne izpostavljajte dežju ali drugi vlagi. Če bi naprava vseeno padla v vodo, najprej izključite električni vtikač iz omrežne vtičnice in šele nato vzemite napravo iz vode. V takšnem primeru jo naj pred ponovno uporabo pregleda pooblaščen servis.

Razgrnite slike na sprednji in zadnji platnici.

Pred prvo uporabo skrbno preberite navodila za uporabo. Navodila za uporabo shranite in jih priložite napravi, če jo posredujete naprej.

Najnovejša navodila za uporabo so na voljo tudi na spletnem naslovu [www.ritterwerk.de](http://www.ritterwerk.de).

## NAMEN

Aparat za kavo je namenjen pripravi filter kave.

Napravo uporabljajte izključno v gospodinjstvu in ne profesionalno.

Neustrezna ali napačna uporaba lahko povzroči hude telesne poškodbe ali okvare naprave. V takšnih primerih prenehata veljati garancija in jamstvo.

## OPIS FUNKCIJ

Z aparatom za kavo lahko pripravite do 8 skodelic filter kave po 125 ml. Število skodelic je mogoče odčitati na prikazu nivoja vode v posodi za vodo.

Posoda za vodo in kuhalni sistem aparata sta nad filtrom. Kratka pot med posodo za vodo in filtrom preprečuje temperaturne izgube in s tem varčuje z energijo.

Termos vrč je obdan z vakuumskim valjem iz legiranega jekla, zato ga je mogoče uporabljati kot termovko za kavo ali servirni vrč. V termos vrč je mogoče naliti do 1 l kave.

Aparat za kavo se tik po kuhanju samodejno izklopi. Poraba električne energije v stanju pripravljavnosti je 0 W.

Samodejni izklop zaradi vodnega kamna štiti pred prezgodnjo obrabo aparata in povečano porabo energije zaradi oblog iz vodnega kamna, ki se naberejo na delih naprave.

## PRVA UPORABA

### Priprava

Napravo previdno vzemite iz embalaže. Odstranite vse dele embalaže in jih shranite skupaj z embalažo.

Pri poznejšem odlaganju delov embalaže med odpadke je treba upoštevati veljavne zakonske predpise za pravilno odlaganje med odpadke.

### Uporaba termos vrča

#### PREVIDNO, nevarnost okvare naprave:

- Termos vrča ne segrevajte na plinskem kuhalniku, električni kuhalni plošči, v mikrovalovni pečici ali podobnem.
- Termos vrča ne razstavljajte.

#### Opomba:

*V termos vrč (9) ne nalivajte mlečnih izdelkov ali gaziranih pijač.*

Pokrov termos vrča (8) ima tri položaje. Ti so označeni s piktogrami:



Kuhanje kave



Nalivanje kave



Odstranjevanje pokrova

Trenutni položaj je prikazan s puščico (7) na termos vrču.

#### Kuhanje kave:

**A** Ob dobavi je pokrov termos vrča (8) v položaju za „kuhanje kave“.

#### Nalivanje kave:

**B** Zavrtite pokrov termos vrča (8) v položaj za „nalivanje kave“. Pokrov se prosti in nekoliko dvigne.

- Nalijte kavo.

#### **C** in **D** Odstranjevanje/zapiranje pokrova:

- Če ga želite odstraniti, zavrtite pokrov termos vrča (8) v položaj za „odstranjevanje pokrova“.
- Če ga želite zapreti, namestite pokrov na termos vrč (9) v položaj za „odstranjevanje pokrova“. Zavrtite pokrov v položaj za „kuhanje kave“.

#### Postavitev naprave

- Aparat za kavo postavite na ravno, ne drsečo, suho podlago v neposredni bližini omrežne vtičnice.
- Vključite napajalni kabel (12) v omrežno vtičnico.

#### Spiranje naprave

Pred prvo uporabo je treba aparat za kavo 2-krat sprati z vodo:

- Postavite termos vrč (9) na sredino podstavka (10). Pri tem pazite, da bo puščica (7) kazala na „kuhanje kave“.
- V čisto posodo nalijte hladno svežo vodo.

**E** Odprite pokrov posode za vodo (1).

#### Opomba:

*Napravo je dovoljeno napolniti s hladno vodo samo do oznake za največje dovoljeno število skodelic (oznaka „max“).*

- Posodo za vodo (3) napolnite z vodo do oznake „max“ na prikazu nivoja vode (5).
- Zaprite pokrov posode za vodo.
- Vključite aparat za kavo s stikalom za vklop (6). Lučka na stikalu sveti rdeče.

**PREVIDNO, nevarnost oparin:**

- Obstaja nevarnost oparin zaradi pare na odprtini za izpust pare (2). Te odprtine ni dovoljeno prekriti. Med delovanjem naprave nikoli ne odpirajte filtra ali pokrova posode za vodo.
- V vklopljeno ali še neohlajeno napravo ni dovoljeno nalivati vode.

- Počakajte, da se aparat za kavo po kuhanju samodejno izklopi. Stikalo za vklop nato znova skoči v začetni položaj.
- Izpraznite termos vrč.
- Ponovite opisane korake s svežo vodo.

**KUHANJE KAVE**

- Vključite napajalni kabel (12) v omrežno vtičnico.

**Opomba:**

*Kava bo ostala topla dlje časa, če upoštevate naslednje napotke:*

- *Pred kuhanjem kave sperite termos vrč (9) z vročo vodo.*
- *Odstranite termos vrč s podstavka (10), ko je kava v celoti stekla vanj.*

- Postavite termos vrč na sredino podstavka. Pri tem pazite, da bo puščica (7) kazala na „kuhanje kave“.

- V čisto posodo nalijte hladno svežo vodo.

**F** Odprite pokrov posode za vodo (1).

**Opomba:**

*Napravo je dovoljeno napolniti s hladno vodo samo do oznake za največje dovoljeno število skodelic (oznaka „max“).*

- Napolnite posodo za vodo (3) do oznake za zeleno število skodelic. To je mogoče odčitati na prikazu nivoja vode (5).
- Zaprite pokrov posode za vodo.

**F** Odprite filter (13) do konca v levo iz naprave.

- Vstavite papirnat filter (velikosti 4) ravno v nosilec za filter (14). Pri tem preganite narebrenne robove papirnatega filtra, da filter ne bo segal čez rob.
- V papirnat filter nasujte mletu kavo za zeleno število skodelic.
- Zaprite filter nazaj v napravo.
- Vključite aparat za kavo s stikalom za vklop (6). Lučka na stikalu sveti rdeče.

**PREVIDNO, nevarnost oparin:**

- Obstaja nevarnost oparin zaradi pare na odprtini za izpust pare (2). Te odprtine ni dovoljeno prekriti. Med delovanjem naprave nikoli ne odpirajte filtra ali pokrova posode za vodo.
- V vklopljeno ali še neohlajeno napravo ni dovoljeno nalivati vode.

- Počakajte, da se aparat za kavo po kuhanju samodejno izklopi. Stikalo za vklop nato znova skoči v začetni položaj.
  - Ko je kava v celoti stekla v termos vrč, ga odstranite.
  - Zavrtite pokrov termos vrča (8) v položaj za „nalivanje kave“ in kavo postrezite.
- Opomba:**  
*Termos vrča ne postavljajte v ležeč položaj, ker ne tesni v celoti.*

**Odstranjevanje filtra za kavo**

**F** Odprite filter (13) do konca v levo iz naprave.

**G** Sprostite nosilec za filter (14) tako, da potisnete ročico v desno.

**H** Odstranite nosilec za filter in odložite kavno usedlino skupaj s papirnatim filtrom med biološke odpadke.

- Znova vstavite nosilec za filter.
- Pričvrstite ga tako, da ročico potisnete v levo do zaskoka.

**ČIŠČENJE**

Aparat za kavo čistite redno, da preprečite nabiranje vodnega kamna. Vodni kamen lahko vpliva na delovanje naprave.

**Opombe:**

- *Deli naprave niso primerni za pomivanje v pomivalnem stroju.*
- *Termos vrča (9) nikoli ne potaplajte v vodo ali druge tekočine, ker lahko sicer voda prodre med njegove stene.*

- Termos vrč in pokrov termos vrča (8) po potrebi očistite s kančkom čistila in mehko ščetko.
- Zunanje površine aparata za kavo obrišite z vlažno krpo.
- Če kapljalni zamašek nosilca za filter (14) ne tesni, ga sperite pod tekočo vodo.

**Odstranjevanje vodnega kamna**

Iz aparata za kavo redno odstranjajte vodni kamen. Če vodni kamen redno odstranjujete, aparat varčuje z energijo. Kako pogosto bo treba odstraniti vodni kamen, je odvisno od trdote vode na mestu uporabe.

Da je iz aparata za kavo treba odstraniti vodni kamen, nakazujejo naslednji znaki:

- naprava se izklopi, čeprav je v posodi za vodo (3) še dovolj vode (samodejni izklop zaradi vodnega kamna)
- vidno kopičenje vodnega kamna v posodi za vodo in dvižni cevi (4)
- bistveno daljše kuhanje
- glasnejše kuhanje
- večji izpust pare med kuhanjem

Pri odstranjevanju vodnega kamna sledite spodnjim navodilom:

- V nosilec za filter (14) vstavite prazen papirnati filter, kamor se bodo ujeli delci vodnega kamna.
- 1,1 litra tekočine za odstranjevanje vodnega kamna pripravite v skladu z navodili proizvajalca (če uporabljate esenco s kisom ali limono, naj bo mešanica sestavljena iz ene tretjine esence in dveh tretjin vode).
- Posodo za vodo napolnite s tekočino za odstranjevanje vodnega kamna do oznake „max“ na prikazu nivoja vode (5).
- S stikalom za vklop (6) vklopite aparat za kavo.
- Skozi aparat naj steče za približno dve skodelici tekočine, nato napravo izklopite.
- Tekočino za odstranjevanje vodnega kamna pustite delovati od 20 do 30 minut.
- Napravo znova vklopite in pustite, da skozi steče še preostala tekočina za odstranjevanje vodnega kamna.

*Opomba:*

*Naprava se lahko izklopi, četudi je v posodi za vodo še ostala tekočina za odstranjevanje vodnega kamna. Preostala tekočina še enkrat pustite delovati in napravo zatem znova vklopite.*

- Napravo dvakrat sperite s svežo vodo (glejte razdelek „Spiranje naprave“ v poglavju „Prva uporaba“).
- Postopek odstranjevanja vodnega kamna po potrebi ponovite.

## SHRANJEVANJE

Napravo shranjujte nedosegljivo otrokom.

## ODSTRANJEVANJE



Izdelka ob koncu življenjske dobe ne smete zavreči med običajne gospodinjске odpadke. Onesite ga na zbirališče za recikliranje električnih in elektronskih naprav. Na to opozarja simbol na izdelku, navodilih za uporabo ali embalaži izdelka.

Materiali so označeni in jih je mogoče predelati in ponovno uporabiti. S ponovno uporabo, recikliranjem materialov in drugimi vrstami recikliranja pomembno prispevate k varovanju našega okolja.

Za informacije o pristojnem mestu za odstranjevanje odpadkov se obrnite na občinsko upravo.

## UREDBA REACH

Obiščite spletno mesto [www.ritterwerk.de](http://www.ritterwerk.de).

## SERVIS, POPRAVILA IN REZERVNI DELI

Glede servisa, popravil in rezervnih delov se obrnite na pooblaščen lokalni servis. Poglejte: [www.ritterwerk.de](http://www.ritterwerk.de)

## TEHNIČNI PODATKI

Ta naprava je v skladu z naslednjimi direktivami in uredbami:

- 2014/30/EU
- 2014/35/EU
- 1935/2004/ES
- ErP 2009/125/ES
- 2011/65/EU

Naprava je zato v skladu s CE-predpisi.

Omrežna napetost/moč: glejte tipsko ploščico na spodnji strani naprave

Razred zaščite: 1

## GARANCIJA

Za to ritter napravo nudimo 2-letno garancijo proizvajalca, računano od datuma nakupa in v skladu s smernicami EU o jamstvu. Prosimo, da v primeru garancije in popravila napravo načelno pošljete deželno specifičnim servisnim službam!



Das Papier der Bedienungsanleitung ist zertifiziert nach den Kriterien des Forest Stewardship Councils (FSC). Der FSC schreibt strenge Kriterien bei der Waldbewirtschaftung vor und vermeidet damit unkontrollierte Abholzung, Verletzung der Menschenrechte und Belastung der Umwelt.

**ritter**  
made in Germany

ritterwerk GmbH  
Zentralkundendienst  
Industriestraße 13  
82194 Gröbenzell  
Telefon (08142) 440 16-60  
Telefax (08142) 440 16-70  
kundendienst@ritterwerk.de  
[www.ritterwerk.de](http://www.ritterwerk.de)  
[www.facebook.com/ritterwerk](http://www.facebook.com/ritterwerk)

Stand: 09/15  
Teile-Nr. 640.680