

## 1 SUPPORT



Please visit [www.soundcore.com/support](http://www.soundcore.com/support) for more information.

DE: Weitere Informationen finden Sie unter [www.soundcore.com/support](http://www.soundcore.com/support).  
 ES: Visite [www.soundcore.com/support](http://www.soundcore.com/support) para obtener más información.  
 FR: Rendez-vous sur [www.soundcore.com/support](http://www.soundcore.com/support) pour obtenir plus d'informations.  
 IT: Per ulteriori informazioni, visitate il sito Web [www.soundcore.com/support](http://www.soundcore.com/support).  
 PT: Visite [www.soundcore.com/support](http://www.soundcore.com/support) para obter mais informações.  
 TR: Daha fazla bilgi için lütfen [www.soundcore.com/support](http://www.soundcore.com/support) adresini ziyaret edin.  
 JP: 詳細な取扱説明書は、アンカー・ジャパン公式サイト ([www.ankerjapan.com](http://www.ankerjapan.com)) の製品ページからダウンロードできます。  
 KO: 자세한 정보는 [www.soundcore.com/support](http://www.soundcore.com/support) 에서 확인하실 수 있습니다.  
 簡中: 请访问 [www.soundcore.com/support](http://www.soundcore.com/support) 以了解更多信息。  
 繁中: 如需詳細資訊, 請造訪 [www.soundcore.com/support](http://www.soundcore.com/support)。

## 2 APP

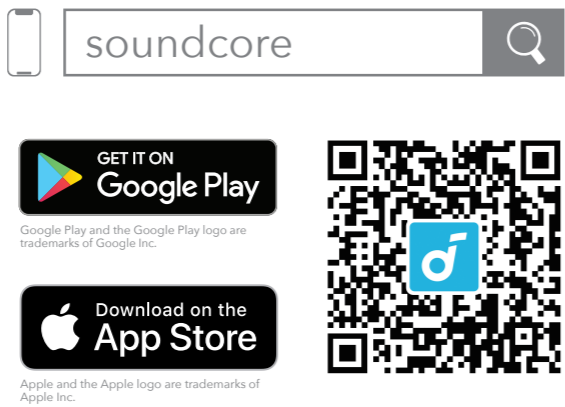

Download the soundcore app to switch ambient sound modes, adjust EQ settings, update firmware, and explore more.

DE: Laden Sie die soundcore-App herunter, um zwischen den Umgebungsgeräusch-Modi zu wechseln, EQ-Einstellungen anzupassen, die Firmware zu aktualisieren und mehr zu entdecken.  
 ES: Descargue la aplicación soundcore para cambiar entre los modos de sonido ambiente, ajustar los parámetros del equalizador, actualizar el firmware y descubrir más funciones.  
 FR: Téléchargez l'application soundcore pour changer de mode de son ambiant, personnaliser les paramètres de l'égaliseur, mettre à jour le micrologiciel et explorer davantage.  
 IT: Scaricare l'app soundcore per passare da una modalità suono ambiente all'altra, regolare le impostazioni dell'equalizzatore, aggiornare il firmware e saperne di più.  
 PT: Transfira a aplicação soundcore para mudar de modo de som ambiente, ajustar as definições EQ, atualizar o firmware e explorar muito mais.  
 TR: Otaram sesi modların değiştirerek, ekolayzer ayarlarını yapmak, donanım yazılımını güncellemek ve daha fazlasını keşfetmek için soundcore uygulamasını indirin.  
 JP: Soundcore アプリをダウンロードすると、NC / 外音取り込みモードの切り替え、イコライザー設定、ファームウェアの更新など、より充実した機能をご利用いただけます。  
 KO: soundcore 앱을 다운로드하여 주변 사운드 모드를 전환하고, EQ 설정을 조정하고, 펌웨어를 업데이트하는 등 다양한 작업을 수행해 보십시오.  
 簡中: 下載 soundcore 應用程序以切換環境音模式、調整 EQ 設置、更新固件并探索更多内容。  
 繁中: 下載 soundcore 應用程序以切換環境音模式、調整 EQ 設定、更新韌體, 並探索其他內容。  
 \*AR: يمكنك تنزيل تطبيق soundcore لتبديل أوضاع الصوت المحيطي، وضبط إعدادات معادل الصوت (EQ)، وتحديث البرنامج الثابت، واستكشاف المزيد.

## 3 WEARING

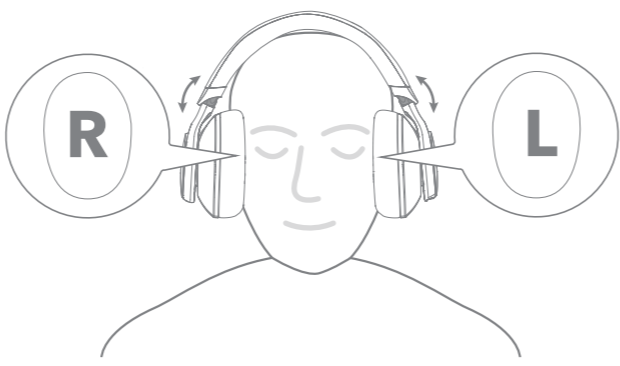

Wear the headphones with the "L" logo on your left ear and "R" logo on your right ear. Adjust the length of the headband for a comfortable fit.

DE: Tragen Sie die Kopfhörer mit dem Logo „L“ auf dem linken Ohr und dem Logo „R“ auf dem rechten Ohr. Passen Sie die Länge des Stirrbands für eine bequeme Passform an.  
 ES: Póngase los auriculares con la letra "L" en la oreja izquierda y la letra "R" en la derecha. Regule la longitud de la diadema para que ajuste cómodamente.  
 FR: Portez le casque avec l'inscription « L » sur votre oreille gauche et celle avec le « R » sur votre oreille droite. Ajustez la longueur du serre-tête pour un positionnement confortable.  
 IT: Indossare le cuffie con il logo "L" sull'orecchio sinistro e il logo "R" sull'orecchio destro. Regolare la lunghezza della fascia per una vestibilità comoda.  
 PT: Use os auscultadores com o logótipo "L" no ouvido esquerdo e o logótipo "R" no ouvido direito. Ajuste o comprimento da banda de cabeça para conseguir um ajuste confortável.  
 TR: Sol kulağınıza "L" logolu ve sağ kulağınıza "R" logolu kulaklıkları takın. Rahat oturması için kafa bantının uzunluğunu ayarlayın.  
 JP: 「L」と記載のある方が左耳に、「R」と記載のある方が右耳にくるように装着します。快適に装着いただけるよう、ヘッドバンドの長さを調整してください。  
 KO: 왼쪽 귀에 "L" 로고가 왼쪽 귀에, "R" 로고가 오른쪽 귀로 오도록 헤드폰을 착용하십시오. 착용감이 편안하도록 헤드밴드의 길이를 적절하게 조정합니다.  
 簡中: 將帶有 "L" 標誌的耳機戴於左耳, 帶有 "R" 標誌的耳機戴於右耳。調整頭帶的長度以確保佩戴舒適。  
 繁中: 有 "L" 標誌的耳機佩戴於左耳, 有 "R" 標誌的耳機佩戴於右耳。調整頭帶的長度以舒適為止。

## 4 CHARGING

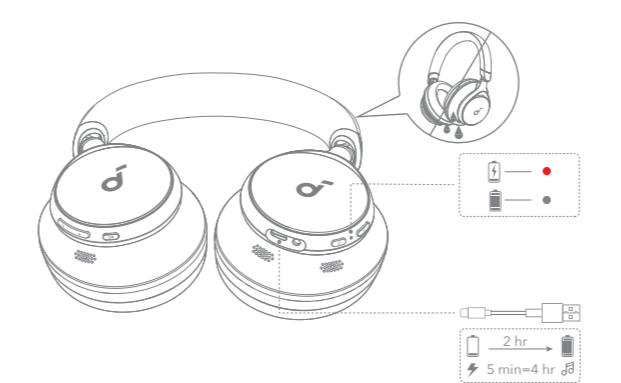

Fully dry the USB port before charging.  
 DE: Trocknen Sie den USB-Anschluss vor dem Aufladen vollständig ab.  
 ES: Seque completamente el puerto USB antes de cargarlos.  
 FR: Séchez entièrement le port USB avant la charge.  
 IT: Asciugare completamente la porta USB prima della ricarica.  
 PT: Seque totalmente a porta USB antes do carregamento.  
 TR: Şarj etmeden önce USB bağlantı noktasını iyice kurulaın.  
 JP: USBポートに水や汗が付着している場合は、完全に乾かしてから充電してください。  
 KO: 충전하기 전에 USB 포트를 완전히 말립니다.  
 簡中: 充电前请确保 USB 端口完全干燥。  
 繁中: 充電前, 請先將 USB 連接埠完全擦乾。  
 \*AR: تأكد من تجفيف منفذ USB تمامًا قبل الشحن.

## 5 POWERING ON & PAIRING

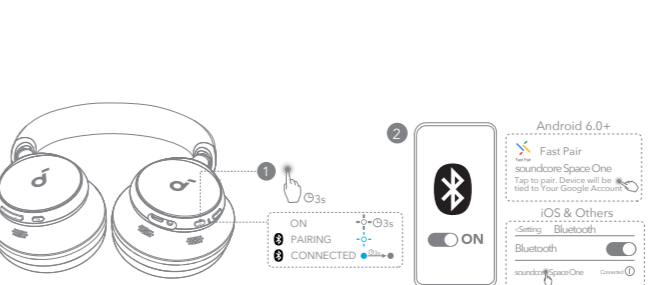

Auto Pairing: Press and hold the power button for 3 seconds to power on. The headphones will automatically enter Bluetooth pairing mode when connecting for the first time. Select "soundcore Space One" on your device's Bluetooth list to connect.  
 Google Fast Pairing: Enjoy instant pairing with your Android smartphone (running Android 6.0 and above) via Fast Pair enabled by Google.  
 DE: Automatische Kopplung: Drücken Sie die Ein-/Aus-Taste und halten Sie sie zum Einschalten 3 Sekunden lang gedrückt. Die Kopfhörer wechseln automatisch in den Bluetooth-Kopplungsmodus, wenn Sie zum ersten Mal eine Verbindung herstellen. Wählen Sie „soundcore Space One“ in der Bluetooth-Liste Ihres Geräts, um eine Verbindung herzustellen.  
 Schnelle Kopplung mit Google: Genießen Sie die sofortige Kopplung mit Ihrem Android Smartphone (unter Android 6.0 und höher) über Google Fast Pair.  
 ES: Emparejamiento automático: Mantenga pulsado el botón de encendido durante 3 segundos para encenderlo. El modo de emparejamiento por Bluetooth se activa cuando los auriculares se conectan por primera vez. Seleccione "soundcore Space One" en la lista de dispositivos Bluetooth para conectarlos.  
 Emparejamiento rápido de Google: Disfrute del emparejamiento instantáneo con su smartphone Android (con Android 6.0 y superior) mediante Fast Pair habilitado por Google.  
 FR: Couplage automatique: Appuyez sur le bouton d'alimentation et maintenez-le enfoncé pendant 3 secondes pour allumer. Le casque entrera automatiquement en mode de couplage Bluetooth lors de la première connexion. Sélectionnez « soundcore Space One » dans la liste Bluetooth de votre appareil pour vous connecter.  
 Couplage rapide Google: Profitez d'un couplage instantané avec votre smartphone Android (exécutant Android 6.0 et supérieur) via Fast Pair activé par Google.

## 6 MULTIPOINT CONNECTION

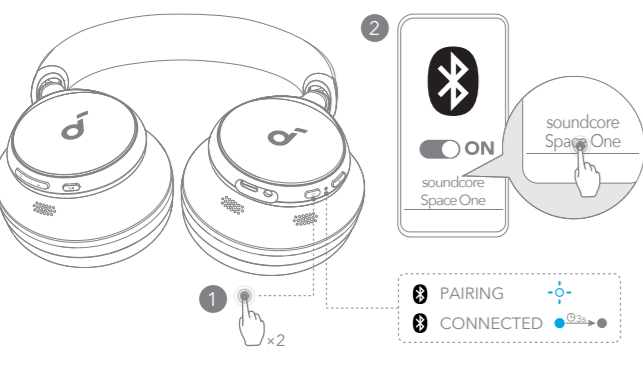

The headphones can connect with two devices at the same time. When already connected to one device, press the power button twice to pair with another device.  
 DE: Die Kopfhörer können sich mit zwei Geräten gleichzeitig verbinden. Wenn bereits eine Verbindung mit einem Gerät besteht, drücken Sie zweimal die Einschalttaste, um die Kopplung mit einem anderen Gerät durchzuführen.  
 ES: Los auriculares se pueden conectar a dos dispositivos al mismo tiempo. Cuando ya se hayan conectado a un dispositivo, pulse dos veces el botón de encendido para emparejarse con otro dispositivo.  
 FR: Le casque peut se connecter à deux appareils en même temps. Une fois connecté avec un appareil, appuyez deux fois sur le bouton d'alimentation pour le jumeler avec un autre appareil.  
 IT: Le cuffie possono connettersi con due dispositivi allo stesso tempo. Una volta stabilita la connessione al primo dispositivo, premere due volte il pulsante di accensione per eseguire l'abbinamento a un altro dispositivo.  
 PT: Os auscultadores podem ser ligados a dois dispositivos Bluetooth ao mesmo tempo. Quando já estiver ligado a um dispositivo, prima duas vezes o botão de ligar/desligar para emparelhar com outro dispositivo.  
 TR: Kulaklıklar aynı anda iki cihazla bağlanabilir. Bir cihazla zaten bağlıysanız başka bir cihazla eşleştirmek için güç düğmesine iki kez basın.  
 JP: 本製品は同時に 2 台の機器と接続できます。1 台目の機器との接続が完了したら、電源ボタンを 2 回押し、別の機器とのペアリングを行ってください。  
 KO: 이 헤드폰은 동시에 기기 2 대와 연결할 수 있습니다. 한 기기와 이미 연결된 경우 전원 버튼을 두 번 누르면 다른 기기와 페어링할 수 있습니다.  
 簡中: 耳机可以同时连接两台设备。  
 在已连接一台设备的情况下, 按两次电源按钮即可与另一台设备配对。  
 繁中: 耳機可以同時連接兩個裝置。已經與一台裝置連線後, 按兩下電源按鈕即可與另一台裝置進行配對。  
 \*AR: يمكن توصيل سماعة الرأس ببلوتوث مع جهازين في الوقت نفسه. عندما تكون متصلة بالفعل بجهاز واحد, اضغط مرتين على زر الطاقة لإقران بجهاز آخر.

## 7 BUTTON CONTROLS

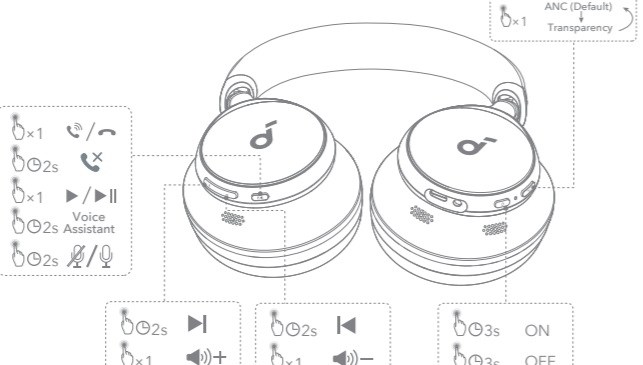

\*You can enable Normal mode in the soundcore app.  
 x1: Press once x2: Press twice  
 2s: Press and hold for 2 seconds 3s: Press and hold for 3 seconds  
 DE: \* Sie können den Normalmodus in der soundcore-App aktivieren.  
 x1: Einmal drücken x2: Zweimal drücken 2s: 2 Sekunden lang gedrückt halten 3s: 3 Sekunden lang gedrückt halten  
 ES: \* Puede habilitar el modo Normal en la aplicación soundcore.  
 x1: Pulsar una vez x2: Pulsar dos veces 2s: Mantener pulsado durante 2 segundos 3s: Mantener pulsado durante 3 segundos  
 FR: \* Vous pouvez activer le mode Normal dans l'application soundcore.  
 x1: Appuyer une fois x2: Appuyer deux fois 2s: Maintenir enfoncé pendant 2 secondes 3s: Maintenir enfoncé pendant 3 secondes  
 IT: \* La modalità normale può essere abilitata nell'app soundcore.  
 x1: premere una volta x2: premere due volte 2s: tenere premuto per 2 secondi 3s: tenere premuto per 3 secondi  
 PT: \* Pode ativar o modo Normal na aplicação soundcore.  
 x1: prima uma vez x2: prima duas vezes 2s: prima sem soltar durante 2 segundos 3s: prima sem soltar durante 3 segundos  
 TR: \* soundcore uygulamasında Normal modü etkinleştirebilirsiniz.  
 x1: Bir defa basın x2: İki defa basın 2s: 2 saniye süreyle basılı tutun 3s: 3 saniye boyunca basılı tutun  
 JP: \* 標準モードは Soundcore アプリで有効にできます。  
 x1: 1 回押し x2: 2 回押し 2s: 2 秒間長押し 3s: 3 秒間長押し  
 KO: \* Normal 모드는 soundcore 앱에서 활성화할 수 있습니다.  
 x1: 한번 누르기 x2: 두 번 누르기 2s: 2 초 동안 길게 누름 3s: 3 초간 길게 누르기  
 簡中: \*您可以在 soundcore 应用程序中启用正常模式。  
 x1: 按一次 x2: 按两次 2s: 按住 2 秒钟 3s: 按住 3 秒钟  
 繁中: \*您可以在 soundcore 應用程式中啟用標準模式。  
 x1: 按一下 x2: 按兩下 2s: 按住約 2 秒 3s: 按住約 3 秒  
 \*AR: يمكنك تمكين "الوضع العادي" في تطبيق soundcore عن طريق الضغط على زر "NC" لمدة ثلاث ثوانٍ. x1: اضغط مرة واحدة x2: اضغط مرتين 2s: اضغط مع الاستمرار لمدة اثنتين 3s: اضغط لمدة ثلاث ثوانٍ

## 8 NOISE CANCELLATION

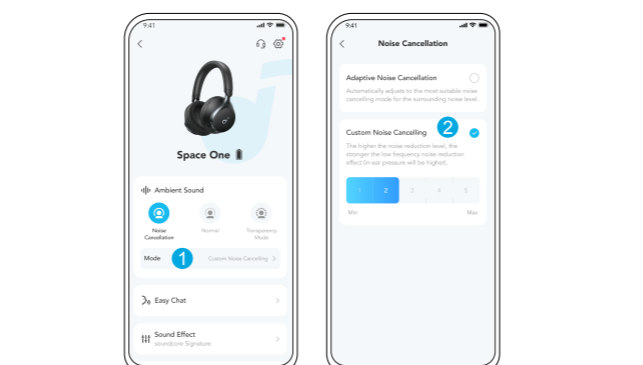

To reduce ambient noise, switch to noise cancellation (default) via the NC button and customize it in the soundcore app.  
 -Adaptive Noise Cancelling: Adjust the level of noise cancellation automatically for various scenarios.  
 -Custom Noise Cancelling: Set the level of noise cancellation manually.  
 DE: Um Umgebungsgeräusche zu reduzieren, wechseln Sie per NC-Taste zur Geräuschunterdrückung (Standard) und nehmen Sie über die soundcore-App Anpassungen vor.  
 -Adaptive Geräuschunterdrückung: Die Stufe der Geräuschunterdrückung wird automatisch für verschiedene Szenarien angepasst.  
 -Benutzerdefinierte Geräuschunterdrückung: Legen Sie die Stufe der Geräuschunterdrückung manuell fest.  
 ES: Para reducir el ruido ambiental, pase al modo de cancelación de ruido (predeterminado) con el botón NC y personalícelo en la aplicación soundcore.  
 -Cancelación de ruido adaptativa: regule el nivel de cancelación de ruido automáticamente para varias situaciones.  
 -Cancelación de ruido personalizada: ajuste el nivel de cancelación de ruido de forma manual.  
 FR: Pour réduire le bruit ambiant, passez au mode de réduction du bruit (par défaut) avec le bouton NC et personnalisez-le dans l'application soundcore.  
 - Réduction adaptative du bruit : ajustez automatiquement la réduction du bruit pour différents scénarios.  
 - Réduction du bruit personnalisée : réglez manuellement le niveau de réduction du bruit.  
 IT: Per ridurre il rumore ambientale, passare alla cancellazione del rumore (impostazione predefinita) utilizzando il pulsante NC e personalizzare le impostazioni nell'app soundcore.  
 - Cancellazione del rumore adattiva: regola automaticamente il livello di cancellazione del rumore per vari scenari.  
 - Cancellazione del rumore personalizzata: consente di impostare manualmente il livello di cancellazione del rumore.  
 PT: Para reduzir o ruído ambiente, mude para o cancelamento de ruído (predefinição) através do botão NC e personalize-o na aplicação soundcore.  
 - Cancelamento de ruído adaptativo: ajuste automaticamente o nível de cancelamento de ruído para vários cenários.  
 - Cancelamento de ruído personalizado: defina manualmente o nível de cancelamento do ruído.  
 TR: Ortam gürültüsünü azaltmak için NC düğmesi aracılığıyla gürültü önleme moduna (varsayılan) geçin ve soundcore uygulamasında özelleştirin.  
 -Uyarlanabilir Gürültü Önleme: Çeşitli senaryolarda gürültü önleme seviyesini otomatik olarak ayarlayın.  
 -Özel Gürültü Önleme: Gürültü önleme seviyesini manuel olarak ayarlayın.  
 JP: 周囲のノイズを軽減するには、NC ボタンを押してノイズキャンセリングモード (デフォルト) に切り替えてください。ノイズキャンセリングモードは Soundcore アプリでカスタマイズいただけます。  
 \*自動設定モード: 周囲の騒音レベルに応じてノイズキャンセリングのレベルを自動で調整します。  
 \*手動設定モード: 周囲の環境に合わせて、ノイズキャンセリングレベルを手動で調整できます。  
 KO: 주변 소음을 줄이려면 NC 버튼을 통해 노이즈 캔슬링 (기본값) 으로 전환하고 soundcore 앱에서 사용자 지정합니다.  
 \*어댑티브 노이즈 캔슬링: 상황에 맞게 노이즈 캔슬링 수준을 자동으로 조정합니다.  
 \*사용자 지정 노이즈 캔슬링: 노이즈 캔슬링 수준을 수동으로 설정합니다.  
 簡中: 要减少环境噪音, 请通过 NC 按钮切换到降噪 (默认) 并在 soundcore 应用程序中进行自定义。  
 -自适应降噪: 针对各种场景自动调整降噪级别。  
 -自定义降噪: 手动设置降噪级别。  
 繁中: 若需減少環境噪音, 請在 soundcore 應用程式中透過 NC 按鈕切換到降噪模式 (預設) 並進行自訂。  
 -自適應降噪: 針對各種情境自動調整降噪強度。  
 -自訂降噪: 手動設定降噪等級。

## 9 TRANSPARENCY

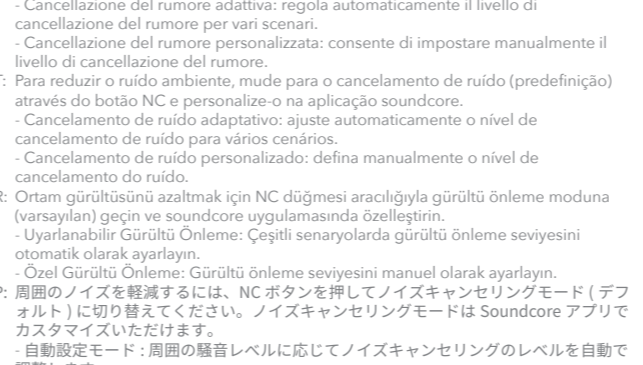

To stay aware of your surroundings while listening to music, switch to transparency mode via the NC button and customize it in the soundcore app.  
 - Custom Transparency Mode: Set the level of transparency manually.  
 DE: Wechseln Sie in der soundcore-App per NC-Taste zum Transparenzmodus und nehmen Sie Anpassungen vor, um auf Ihre Umgebung zu achten, während Sie Musik hören.  
 - Benutzerdefinierter Transparenzmodus: Legen Sie die Transparenzstufe manuell fest.  
 ES: Para seguir oyendo los ruidos de su alrededor mientras escucha música, pase al modo Transparencia pulsando el botón NC y personalícelo en la aplicación soundcore.  
 - Modo Transparencia personalizado: elija el nivel de transparencia manualmente.  
 FR: Pour rester conscient de votre environnement tout en écoutant de la musique, passez au mode de transparence avec le bouton NC et personnalisez-le dans l'application soundcore.  
 - Mode de transparence personnalisé : réglez manuellement la transparence.  
 IT: Per rimanere consapevole dell'ambiente circostante durante l'ascolto della musica, attivare la modalità di trasparenza utilizzando il pulsante NC e personalizzare le impostazioni nell'app soundcore.  
 - Modalità Trasparenza personalizzata: consente di impostare manualmente il livello di trasparenza.  
 PT: Para manter a atenção ao ambiente circundante enquanto ouve música, mude para o modo de transparência através do botão NC e personalize-o na aplicação soundcore.  
 - Modo de transparência personalizado: defina manualmente o nível de transparência.  
 \*AR: لتظل الوضوء المحيطة، قم بتبديل إلى وضع إلغاء الضوضاء (الإعداد الافتراضي) من خلال الضغط على زر "NC" وقم بتخصيصه في تطبيق soundcore.  
 - نظام حسب الضوضاء التكيفي: اضبط مستوى إلغاء الضوضاء تلقائياً تبعاً للسيناريوهات المختلفة.  
 - إلغاء الضوضاء المخصص: اضبط مستوى إلغاء الضوضاء يدوياً.

## 10 TRANSPARENCY

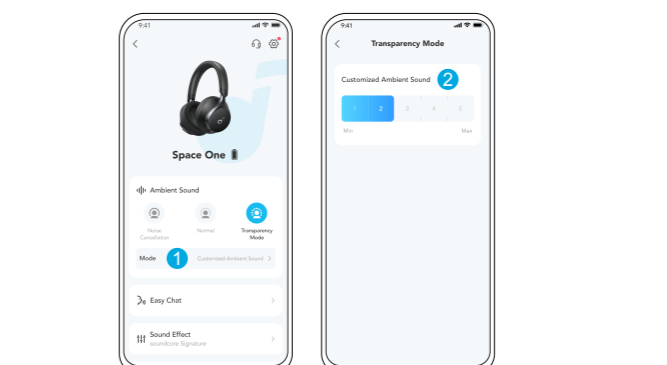

To stay aware of your surroundings while listening to music, switch to transparency mode via the NC button and customize it in the soundcore app.  
 - Custom Transparency Mode: Set the level of transparency manually.  
 DE: Wechseln Sie in der soundcore-App per NC-Taste zum Transparenzmodus und nehmen Sie Anpassungen vor, um auf Ihre Umgebung zu achten, während Sie Musik hören.  
 - Benutzerdefinierter Transparenzmodus: Legen Sie die Transparenzstufe manuell fest.  
 ES: Para seguir oyendo los ruidos de su alrededor mientras escucha música, pase al modo Transparencia pulsando el botón NC y personalícelo en la aplicación soundcore.  
 - Modo Transparencia personalizado: elija el nivel de transparencia manualmente.  
 FR: Pour rester conscient de votre environnement tout en écoutant de la musique, passez au mode de transparence avec le bouton NC et personnalisez-le dans l'application soundcore.  
 - Mode de transparence personnalisé : réglez manuellement la transparence.  
 IT: Per rimanere consapevole dell'ambiente circostante durante l'ascolto della musica, attivare la modalità di trasparenza utilizzando il pulsante NC e personalizzare le impostazioni nell'app soundcore.  
 - Modalità Trasparenza personalizzata: consente di impostare manualmente il livello di trasparenza.  
 PT: Para manter a atenção ao ambiente circundante enquanto ouve música, mude para o modo de transparência através do botão NC e personalize-o na aplicação soundcore.  
 - Modo de transparência personalizado: defina manualmente o nível de transparência.

## EASY CHAT

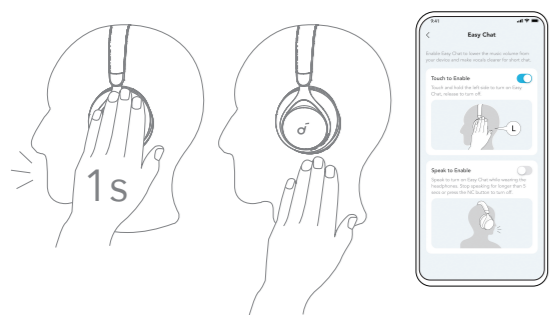

Easy Chat mode automatically lowers the volume of music and amplifies the voice of the person you're talking to so that you can communicate without taking the headphones off.

- To activate Easy Chat, hold the left panel for 1 second until you hear a notification sound. Turn off this mode by releasing your hand. (Enabled in app)
- Easy Chat will automatically turn on when you're talking, and off when you stop talking for 5 seconds. (Enabled in app)

DE: Der Easy Chat-Modus reduziert automatisch die Lautstärke der Musik und verstärkt die Stimme des Gesprächspartners, sodass Sie kommunizieren können, ohne den Kopfhörer abnehmen zu müssen.

- Um Easy Chat zu aktivieren, halten Sie den linken Bereich für 1 Sekunde gedrückt, bis Sie einen Benachrichtigungston hören. Deaktivieren Sie diesen Modus, indem Sie Ihre Hand wegnehmen. (In der App aktivieren)

- Easy Chat schaltet sich automatisch ein, wenn Sie sprechen, und schaltet sich aus, wenn Sie für 5 Sekunden nicht sprechen. (In der App aktivieren)

ES: El modo Easy Chat baja automáticamente el volumen de la música y amplifica la voz de la persona con la que está hablando para que pueda comunicarse sin quitarse los auriculares.

- Para activar Easy Chat, mantenga presionado el panel izquierdo durante 1 segundo hasta que escuche un sonido de notificación. Desactive este modo soltando la mano. (Habilitado en la aplicación)

- Easy Chat se activará automáticamente cuando esté hablando y se apagará cuando deje de hablar durante 5 segundos. (Habilitado en la aplicación)

FR: Le mode Easy Chat réduit automatiquement le volume de la musique et amplifie la voix de la personne à qui vous parlez afin que vous puissiez communiquer sans retirer le casque.

- Pour activer Easy Chat, maintenez le panneau de gauche pendant 1 seconde jusqu'à ce que vous entendiez un son de notification. Désactivez ce mode en relâchant votre main. (Activé dans l'application)

- Easy Chat s'active automatiquement lorsque vous parlez et s'éteint lorsque vous arrêtez de parler pendant 5 secondes. (Activé dans l'application)

## RESET

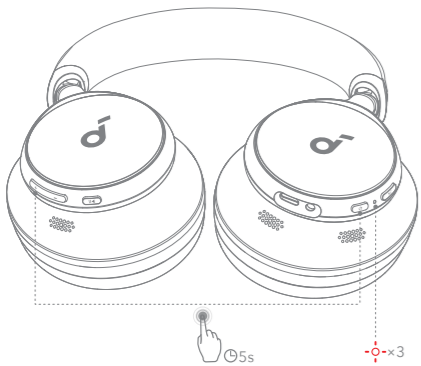

Press and hold the volume up and power button simultaneously for 5 seconds until the LED flashes red three times.

DE: Halten Sie die Lautstärketeaste und die Einschalttaste gleichzeitig 5 Sekunden lang gedrückt, bis die LED dreimal rot blinkt.

ES: Mantenga pulsado el botón de encendido y el de subir el volumen a la vez durante 5 segundos hasta que el LED parpadee en rojo tres veces.

FR: Appuyez simultanément sur les boutons d'alimentation et d'augmentation du volume pendant 5 secondes jusqu'à ce que le voyant clignote en rouge à trois reprises.

IT: Tenere premuti contemporaneamente il pulsante di accensione e il pulsante di aumento del volume per 5 secondi finché il LED non lampeggia in rosso per tre volte.

PT: Prima em simultâneo o botão de ligar/desligar e o botão de aumento do volume durante 5 segundos até o LED piscar a vermelho três vezes.

TR: LED üç kez kırmızı yanıp sönmeye kadar ses açma ve güç düğmesini aynı anda 5 saniye basılı tutun.

JP: 片耳からしか音が聞こえない場合や機器を適切に接続できない場合は、リセットを行ってください。リセットするには、LEDインジケータが3回赤く点滅するまで、電源ボタンと音量アップボタン(+)を同時に5秒間長押しします。

KO: 전원 표시등이 빨간색으로 3번 깜박일 때까지 전원 버튼과 볼륨 높이기 버튼을 동시에 5 초 동안 길게 누릅니다.

簡中: 同时按住调高音量按钮和电源按钮5秒钟,直到LED灯闪烁红光3次。

繁中: 同时按住音量調高鍵和電源鍵5秒,直到LED閃爍三次紅燈。

AR: اضغط على زر الطاقة وزر رفع الصوت في آن واحد لمدة 5 ثوانٍ حتى يضيئ مؤشر LED باللون الأحمر ثلاث مرات.

## 14

## LED LIGHT GUIDE

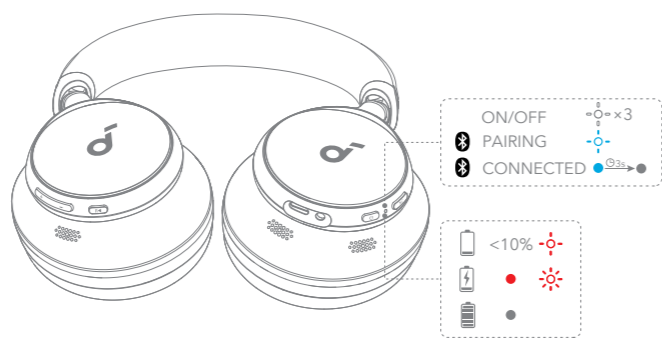

- Flashing white
- Flashing red
- Flashing blue
- Steady blue
- Light off

DE: Weiß blinkend  
 Blinkt rot  
 Blinkt blau  
 Dauerhaft blau  
 Licht aus

ES: Blanco intermitente  
 Rojo intermitente  
 Azul intermitente  
 Azul fijo  
 Luz apagada

FR: Blanc clignotant  
 Rouge clignotant  
 Bleu clignotant  
 Bleu fixe  
 Voyant éteint

IT: Bianco lampeggiante  
 Rosso lampeggiante  
 Blu lampeggiante  
 Blu fisso  
 Luce spenta

PT: Pisca a branco  
 Pisca a vermelho  
 Pisca a azul  
 Azul fixo  
 Sem luz

TR: Beyaz sönmeye beyaz  
 Yanıp sönmeye kırmızı  
 Yanıp sönmeye mavi  
 Sabit mavi  
 Işık yanmıyor

JP: 白色で点滅  
 赤色で点滅  
 青色で点滅  
 青色で点滅  
 消灯

KO: 흰색으로 깜박임  
 빨간색으로 깜박임  
 파란색으로 깜박임  
 파란색으로 유지됨  
 꺼짐

簡中: 白灯闪烁  
 红灯闪烁  
 蓝灯闪烁  
 蓝灯常亮  
 灯光熄灭

繁中: 閃爍白燈  
 閃爍紅燈  
 閃爍藍燈  
 恆亮藍燈  
 燈光熄滅

AR: ميض أبيض  
 ميض أحمر  
 ميض أزرق  
 أزرق ثابت  
 إطفاء الضوء

## 10

IT: La modalità di conversazione facile riduce automaticamente il volume della musica e amplifica la voce della persona con cui si parla per consentire la comunicazione senza togliere le cuffie.

- Per attivare la modalità di conversazione facile, tenere premuto il pannello sinistro per 1 secondo finché non si sente un suono di notifica. Disattivare questa modalità rilasciando il pannello. (Abilitato nell'applicazione)

- La modalità di conversazione facile si attiva automaticamente quando si parla e si disattiva quando si smette di parlare per 5 secondi. (Abilitato nell'applicazione)

PT: O modo Chat fácil diminui automaticamente o volume da música e amplifica a voz da pessoa com quem está a falar para que possa comunicar sem tirar os auscultadores.

- Para ativar o Chat fácil, prima o painel esquerdo durante 1 segundo até ouvir um som de notificação. Liberte a sua mão para desativar este modo. (Habilitado no aplicativo)

- O Chat fácil é ativado automaticamente quando está a falar e desativado quando para de falar durante 5 segundos. (Habilitado no aplicativo)

TR: Kolay Sohbet modu, kulaklıkları çıkarmadan iletişim kurabilmeniz için müziğin sesini otomatik olarak azaltıp konuştüğünüz kişinin sesini yükseltir.

- Kolay Sohbet modunu etkinleştirmek için bir bildirim sesi duyana kadar sol paneli 1 saniye boyunca basılı tutun. Elinizi serbest bıraktığınızda bu mod kapanır. (Uygulamada etkin)

- Kolay Sohbet, siz konuşurken otomatik olarak açılır ve konuşmayı 5 saniye boyunca durdurursanız kapanır. (Uygulamada etkin)

JP: EASY CHATでは、本製品の着用中に会話をするとき自動的に音楽の音量が小さくなり、話している相手の声が大きくなります。そのため、ヘッドホンを着用したまま快適に会話をするができます。

\*EASY CHATを起動するには、Soundcore アプリで以下のいずれかの方法を選択する必要があります。

\*タッチしてオン: 通知音が聞こえるまで左側のイヤホンパッドを1秒間長押しし、話している間はそのまま押し続けます。手を離すと、オフになります。

\*話してオン: イヤホンパッドを押すことなく、ヘッドホンを着用したまま話し始めるだけでオンにすることができます。この場合、話し終わると5秒後に自動的にオフになります。

KO: Easy Chat 모드는 헤드폰을 벗지 않고도 대화를 할 수 있도록 자동으로 음악 볼륨을 낮추고 대화 상대의 목소리를 증폭시킵니다.

- Easy Chat을 활성화하려면 왼쪽 패널을 일일음이 들릴 때까지 1 초 동안 길게 누르십시오. 손을 떼면 이 모드가 꺼집니다. (앱에서 활성화됨)

- Easy Chat은 대화 중일 때 자동으로 켜지고 대화를 5 초 간 중단하는 경우 꺼집니다. (앱에서 활성화됨)

簡中: 轻松聊天模式会自动降低音乐的音量,并放大与您交谈的人的声音。这样一来,您无需摘下耳机,便可进行交流。

- 激活轻松聊天: 请按住左侧面板1秒钟,直到您听到通知声音。松开手便可关闭此模式。(应用内启用)

繁中: 您说话时,轻松聊天模式会自动打开。您停止说话5秒钟后,轻松聊天模式会自动关闭。(应用内启用)

緊中: 「輕鬆聊天」模式會自動降低音樂音量,並放大您交談對象的聲音,這樣您就可以不用摘下耳機進行溝通。

- 啟動「輕鬆聊天」,請按住左面板1秒鐘,直到您聽到提示音。鬆開手即可關閉此模式。(應用內啟用)

緊中: 「輕鬆聊天」會在您說話時自動打開,並在您停止說話5秒後自動關閉。(應用內啟用)

## WEARING DETECTION

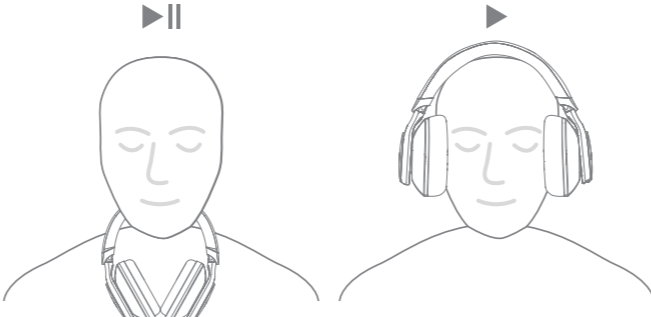

Auto-pause music playback when removing the headphones, wear them again to resume. \*You can enable Wearing Detection in the soundcore app.

DE: Die Musikwiedergabe wird automatisch pausiert, wenn Sie den Kopfhörer abnehmen. Setzen Sie ihn wieder auf, um die Wiedergabe fortzusetzen.

\*Sie können die Trag-Erkennung in der soundcore-App aktivieren.

ES: La reproducción de música automáticamente al quitarse los auriculares, vuelva a ponérselos para reanudarla.

\*Puede activar el sistema de detección de uso en la aplicación soundcore.

FR: La lecture de musique est automatiquement mise en pause lorsque vous retirez les écouteurs. Remettez-les pour reprendre la lecture.

\*Vous pouvez activer la détection de port dans l'application soundcore.

IT: La riproduzione della musica si metterà automaticamente in pausa quando si rimuovono le cuffie e basterà indossarle di nuovo per riprenderne la riproduzione.

\*È possibile abilitare il rilevamento dell'uso nell'app soundcore.

PT: Pause automaticamente a reprodução de música quando retirar os auscultadores. Volte a colocá-los para retomar a reprodução.

\*Pode ativar a deteção de utilização na aplicação soundcore.

TR: Kulaklıklar çıkarıldığında, çalan müzik otomatik olarak duraklatılır; devam etmek için kulaklıkları tekrar takın.

\*Takma Alglama özelliğini soundcore uygulamasında etkinleştirmek.

JP: ヘッドホンを外すと、音楽が自動的に一時停止になります。再度装着すると音楽が再生されます。

\*Soundcore アプリで装着検出を有効にすることができます。

KO: 헤드폰을 제거하면 음악 재생이 자동으로 중단되고 다시 착용하면 음악이 다시 재생됩니다.

\*Soundcore 앱에서 착용 감지를 가능하게 하거나 취소할 수 있습니다.

簡中: 摘下耳机时,音乐自动暂停播放;再次佩戴时,音乐即可恢复播放。

\*您可以在 soundcore 应用程序中启用/穿戴检测。

繁中: 取下耳機時會自動暫停播放音樂,戴回耳機時會繼續播放。

緊中: 您可以在 soundcore 應用程式中啟用「穿戴檢測」。

AR: سينتوقف تشغيل الموسيقى تلقائيًا عند إزالة سماعات الرأس, ويمكن استئناف التشغيل مرة أخرى عند ارتدائها مرة أخرى. \*يمكنك كئف الأرتاء في تطبيق soundcore.

## LDAC LDAC

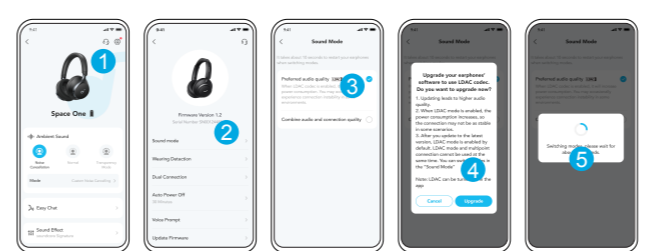

Enable LDAC in the soundcore app for higher-quality audio.

\*Only available on devices powered by Android 8.0 or later.

DE: Aktivieren Sie LDAC in der soundcore-App für eine bessere Audioqualität.

\*Nur verfügbar auf Geräten mit Android 8.0 oder höher.

ES: Habilite LDAC en la aplicación soundcore para obtener audio de calidad superior.

\*Solo disponible en dispositivos con Android 8.0 o una versión posterior.

FR: Activez LDAC dans l'application soundcore pour améliorer la qualité du son.

\*Disponible uniquement sur les appareils équipés d'Android 8.0 ou d'une version ultérieure.

IT: Abilitare LDAC nell'app soundcore per un audio di qualità superiore.

\*Disponibile solo su dispositivi con Android 8.0 o versioni successive.

PT: Ative o LDAC na aplicação soundcore para usufruir de uma qualidade de som superior.

\*Disponível apenas em dispositivos com tecnologia Android 8.0 ou posterior.

TR: Daha yüksek kalitede ses deneyimi için soundcore uygulamasında LDAC özelliğini etkinleştirin.

\*Yalnızca Android 8.0 veya sonraki sürümlerle desteklenen cihazlarda kullanılabilir.

JP: LDAC を使用してハイレゾ音源再生を体験するためには、Android 8.0以降を搭載した機器を使用してください。

KO: 보다 고품질을 원할 경우 soundcore 앱에서 LDAC를 활성화하십시오.

\*Android 8.0 이상 버전이 실행되는 기기에서만 사용할 수 있습니다.

簡中: 在 soundcore 应用程序中启用 LDAC 以提高音质。

\*仅适用于搭载 Android 8.0 或更高版本的设备。

繁中: 在 soundcore 應用程式中啟用 LDAC 即可獲得高品質音效。

\*僅適用於搭載 Android 8.0 或更新版本的裝置。

## 12

## AUX WIRED LISTENING

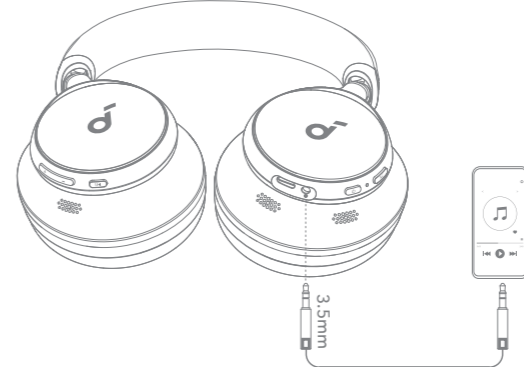

Play audio on an external device by plugging in a 3.5mm AUX cable. Wired listening will automatically turn off Bluetooth mode.

DE: Geben Sie Audio auf einem externen Gerät durch Einstecken eines 3,5-mm-AUX-Kabels wieder. Das kabelgebundene Hören deaktiviert automatisch den Bluetooth-Modus.

ES: Reproduzca audio en un dispositivo externo conectando un cable AUX de 3,5 mm. La escucha por cable desactiva automáticamente el modo Bluetooth.

FR: Jouez de l'audio sur un appareil externe en branchant un câble AUX de 3,5 mm. L'alimentation par câble désactive automatiquement le mode Bluetooth.

IT: Riprodurre l'audio su un dispositivo esterno collegando un cavo AUX da 3,5 mm. La modalità di ascolto cablatto disattiva automaticamente la modalità Bluetooth.

PT: Reproduza áudio num dispositivo externo ao ligar um cabo AUX de 3,5 mm. A audição por cabo desativará automaticamente o modo Bluetooth.

TR: 3,5 mm AUX kablolu takarak harici bir cihazda ses çalın. Kablolu dinleme, Bluetooth modunu otomatik olarak kapatır.

JP: 付属の 3.5mm AUX ケーブルでオーディオ機器と接続し、音楽を再生することもできます。

KO: 3.5mm AUX 케이블을 연결하여 외부 기기에서 오디오를 재생합니다. 유선 청취 모드가 활성화되면 Bluetooth 모드가 자동으로 꺼집니다.

簡中: 插接 3.5mm AUX 电缆,在外部设备上播放音频。有线收听会自动关闭蓝牙模式。

繁中: 接上 3.5 公釐 AUX 纜線即可透過外部裝置播放音頻。有線聆聽模式會自動關閉藍牙模式。

AR: يقوم بتشغيل الصوت على جهاز خارجي عن طريق توصيل كبل جهاز أصلي (AUX) مقاس 3.5 مم بسنودي الاستماع باستخدام الكبل التي إقنغ لتشغيل وضع Bluetooth تلقائيًا.

## soundcore



## soundcore Space One Quick Start Guide

For FAQs and more information, please visit: [soundcore.com/support](https://soundcore.com/support)



@soundcoreaudio @soundcoreaudio @soundcoreaudio

## Customer Service

Kundenservice | Atención al Cliente | Service Client | Servizio ai Clienti | カスタマーサポート | 고객 서비스 | 客服支持 | 客戶服務 | Serviço de Apoio ao Cliente | Müşteri Hizmetleri

خدمة العملاء

18-month limited warranty  
 18 Monate beschränkte Herstellergarantie | Garantia limitada de 18 meses | Garantie limitée de 18 mois | Garantia limitada 18 mesi | 18个月有限保修 | 18개월 제한 보증 | 18个月质保期 | 18個月有限保固 | 18 meses de garantía limitada | 18 თვის სერიზ გარანტი

Lifeime technical support  
 Lebenslanger technischer Support | Asistencia técnica de por vida | Support technique à vie | Supporto tecnico a vita | 평생 기술 지원 | 終身技術支持 | 永久技術支援 | Supporto tecnico ao longo da vida útil do produto | Ömür Boyu Teknik Destek Hizmeti

الدم الفني مدى الحياة

Our warranty is additional to the legal rights consumers have buying this product.

Nuestra garantía es adicional a los derechos legales de los consumidores asociados a la compra este producto. Notre garantie s'ajoute aux droits légaux que les consommateurs disposent à l'achat de ce produit. La nostra garanzia si aggiunge ai diritti giuridici di cui dispongono i consumatori che scelgono di acquistare questo prodotto.

당사의 보증은 소비자가 본 제품을 구매할 때 얻은 법적 권리에 추가됩니다. 我們的保證是對購買本產品的消費者所享有合法权利的补充。我們的保證為消費者購買本產品所獲得的法定權利提供額外補償。

Nossa garantia é adicional aos direitos legais que os consumidores têm ao adquirir este produto. Garantimiz, tüketicilerin bu ürünü satın alarak sahip oldukları yasal haklara ek olarak verdiğimizdir.

بد ضمان الحما بنا إضافة إلى الحقوق القانونية التي يكتسبها المستهلك عند اقتنائه لهذا المنتج.

service@soundcore.com  
 support.me@soundcore.com (For Middle East and Africa Only)  
 support@anker.com (日本)

+1 (800) 988 7973 (US/Canada)  
 +44 (0) 1604 796200 (UK)  
 +49 (0) 69 9579 7960 (DE)  
 03 4455 7823 (日本)  
 +86 400 0550 036 (中国)  
 +82 02-1661-9246 (韩国)  
 +971 529750842 (Middle East & Africa)  
 +971 800320817 (UAE)  
 +966 800850030 (KSA)  
 +965 22069086 (Kuwait)  
 +20 8000000826 (Egypt)

Input: 5V = 0.58A  
 Playtime (varies by volume level and content): Up to 40 hours (ANC on); Up to 55 hours (ANC off)

Anker Innovations Limited  
 Room 1318-19, Hollywood Plaza, 610 Nathan Road, Mongkok, Kowloon, Hong Kong

The following importer is the responsible party (contract for EU and UK matters)  
 Anker Technology (UK) Limited  
 GNR8, 49 Clarendon Road, Watford, Hertfordshire, WD17 1HP, United Kingdom

Anker Innovations Deutschland GmbH  
 Georg-Muche-Strasse 3, 80807 Munich, Germany