

KRUPS

Blendforce+



FR

DE

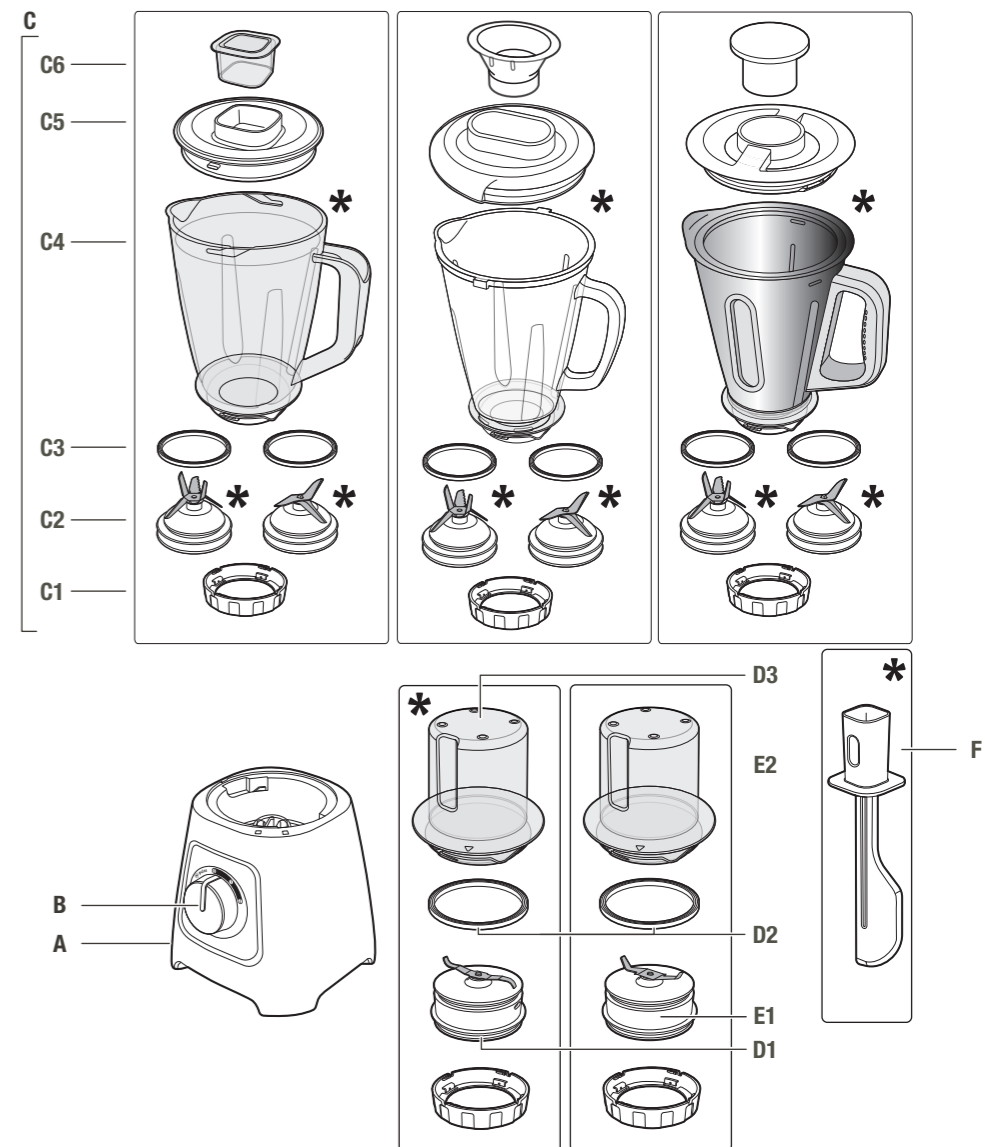

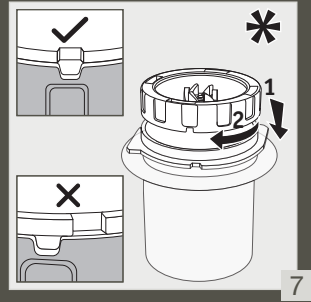
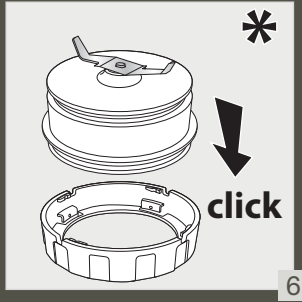
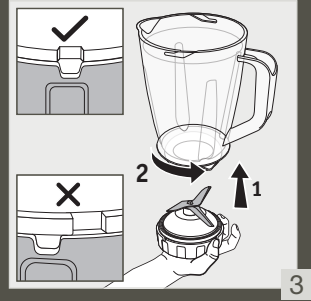
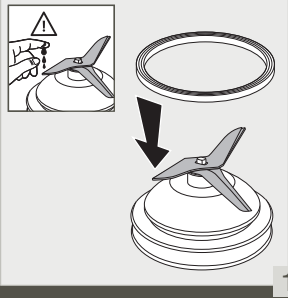

* selon modèle
* je nach Modell

DESCRIPTION

- A** Bloc moteur
- B** Sélecteur de vitesse
- C** Blender :
 - C1** Support de couteau
 - C2** Couteau (* selon modèle)
 - C3** Joint
 - C4** Bol
 - C5** Couvercle
 - C6** Bouchon doseur
- D** Moulin à épice (* accessoire selon modèle)
 - C1** Support de couteau
 - D1** Couteau de moulin à épice
 - D2** Joint
 - D3** Bol de moulin à épice
- E** Hachoir à fines herbes (* accessoire selon modèle)
 - C1** Support de couteau
 - D2** Joint
 - E1** Couteau de hachoir à fines herbes
 - E2** Bol de hachoir à fines herbes
- F** Spatule (* accessoire selon modèle)

Les accessoires fournis avec le modèle que vous avez acheté sont représentés sur l'étiquette en haut de l'emballage.

ATTENTION : Les consignes de sécurité font partie intégrante de l'appareil. Lisez-les attentivement avant d'utiliser votre nouvel appareil pour la première fois. Conservez-les dans un endroit accessible pour pouvoir les consulter ultérieurement.

VERROUILLAGE DE SÉCURITÉ

- L'appareil ne peut fonctionner que lorsque le bol (**C**) ou les accessoires (**D** ou **E**) sont correctement positionnés et verrouillés sur le bloc moteur (**A**).



PREMIÈRE UTILISATION

- Avant d'utiliser votre appareil pour la première fois, nettoyez tous les accessoires (**C**, **D**, **E**, **F**) à l'eau chaude savonneuse, sauf le bloc moteur (**A**).



ATTENTION : Les lames sont extrêmement tranchantes, manipulez-les avec précaution pendant l'utilisation et le nettoyage de l'appareil.

- Vérifiez que tous les éléments d'emballage ont été retirés avant d'utiliser l'appareil.
- Remarque importante : Tournez le sélecteur de vitesse (**B**) sur « 0 » avant de placer le bol de blender ou les accessoires sur le bloc moteur.
- L'appareil démarre uniquement si le bol ou l'accessoire est correctement positionné et verrouillé sur le bloc moteur.
- **ATTENTION** : N'utilisez pas le blender si le couvercle n'est pas en place.
- N'utilisez pas le blender sans ingrédients ou avec des ingrédients solides uniquement.

UTILISER VOTRE APPAREIL

- Positionnez correctement le joint **(C3)** sur le couteau **(C2)** **(Image 1)**.
- Clippez le couteau **(C2)** sur le support de couteau **(C1)** **(Image 2)**
- Placez l'ensemble couteau **(C1, C2, C3)** sur le bol **(C4)** et verrouillez le en tournant le couteau dans le sens antihoraire **(Image 3)**.
- Mettez les ingrédients dans le bol assemblé sans dépasser le niveau maximal indiqué :
 - * **1,25 L pour les préparations épaisses**
 - * **1 L pour les préparations liquides**
- Verrouillez le couvercle **(C5)** sur le bol. Placez le bouchon doseur **(C6)** dans l'ouverture du couvercle **(Image 4)**.
- Placez le bol assemblé **(C)** sur le bloc moteur **(A)**. Le verrou ouvert  est aligné avec la flèche du bol **(Image 5 - position 1)**.
- Puis tournez le bol de blender **(C4)** d'un quart de tour jusqu'à ce que le verrou fermé  soit aligné avec la flèche du bol **(Image 5 - position 2)**.
- Branchez l'appareil et mettez le en marche en tournant le sélecteur de vitesse. Pour arrêter le blender, revenez sur la position 0.

2 positions sont possibles pour le bol : poignée à droite ou à gauche du bloc moteur.
- N'utilisez pas le blender **(C)** plus de trois minutes en marche continue. Attendez quelques minutes avant de le mettre en marche ensuite. N'utilisez pas l'un des accessoires de votre blender **(D, E)** plus de 30s en marche continue.
- Le hachoir à fines herbes **(E)** vous permet de hacher en quelques secondes des ingrédients tels que des oignons, de l'ail, et des fruits secs, et de préparer de la chapelure (biscotte).
- Le moulin à épice **(D)** vous permet de moulin des épices en quelques secondes : graines de coriandre, poivre, café etc.
- N'utilisez pas le moulin à épice et le hachoir à fines herbes pour les préparations liquides (jus de fruits, etc.).
- Ces accessoires sont pourvus d'un bol **(D3, E2)** qui empêche l'accès aux lames pendant l'utilisation.
 1. Retournez le bol **(D3, E2)** pour y intégrer les ingrédients.
 2. Positionnez correctement le joint **(D2)** sur le couteau **(D1 ou E1)**.

Clippez le couteau **(D1 ou E1)** sur le support de couteau **(C1)** **(Image 6)**.
Placez l'ensemble couteau **(C1, D1 ou E1, E2)** sur le couvercle **(D3 ou E2)** et verrouillez le en tournant le couteau dans le sens horaire **(Image 7)**.
 3. Tournez l'accessoire assemblé **(D ou E)** et positionnez-le sur le bloc moteur. Le verrou ouvert  est aligné avec la flèche du bol **(Image 8 - position 1)**.
 4. Puis tournez l'accessoire assemblé **(D ou E)** d'un quart de tour dans le sens horaire jusqu'à ce que le verrou fermé soit aligné avec la flèche du bol  **(Image 8 - position 2)**.
 5. Branchez l'appareil et tournez le sélecteur de vitesse **(B)** sur la position désirée ou utilisez quelques pulsations. Tenez le bol **(D3, E2)** quand l'appareil est en fonctionnement. Pour éteindre l'appareil, tournez le sélecteur de vitesse **(B)** pour le remettre sur la position « 0 ».
 6. Déverrouillez l'accessoire en le tournant d'un quart de tour dans le sens antihoraire jusqu'à ce que le verrou ouvert  soit aligné avec la flèche du bol. Retirez l'accessoire assemblé **(D, E)** du bloc moteur.

Retournez-le sur le plan de travail avant de déverrouiller le couteau (**D1, E1**) du bol (**D3, E2**) en inversant l'ordre d'assemblage. Les lames sont très tranchantes : manipulez-les en faisant très attention pour éviter les blessures. Vous pouvez ensuite récupérer la préparation dans le bol.

* La couleur du bol peut changer après le mixage de certains ingrédients très durs : (clous de girofle, cannelle, etc.).

Ingrédients	Quantités (max.)	Durée de fonctionnement	Accessoire
Abricots / Figues	*600W _ 45g	4 s / vitesse 2	E
Abricots / Figues	*800W _ 80g	4 s / vitesse 2	E
Chapelure	1 biscotte	10 pulsations	E
Oignons	60 g	8 pulsations	E
Noisettes / amandes décortiquées	60 g	20 pulsations	E
Persil / coriandre fraîche	10 g	5 pulsations	E
Grains de café	40 g	30 s / vitesse 2	D

NETTOYER VOTRE APPAREIL

- Débranchez l'appareil et retirez les accessoires.
- Manipulez-les avec précautions : les lames du bol de blender et des accessoires sont tranchantes.
- Retirez le bol, puis rincez le bol et son couvercle à l'eau courante.
- Nettoyez le bloc moteur (**A**) avec un chiffon humide. Séchez-le soigneusement.
- N'immergez jamais le bloc moteur (**A**) dans de l'eau et ne le placez jamais sous l'eau du robinet.
- Pour faciliter le nettoyage, lavez toutes les pièces amovibles avec de l'eau et un peu de liquide vaisselle immédiatement après l'utilisation.
- Pour faciliter le nettoyage du bol de blender (**C4**), déverrouillez le couteau (**C2, D2, E2**) en le tournant d'un quart de tour dans le sens antihoraire. Il est possible de déclipper le support couteau (**C1**) pour faciliter le nettoyage. Retirez le joint (**C3**) et nettoyez-les à l'eau courante ou dans un lave-vaisselle.
- Le bol en verre, en plastique ou en acier (**C4**) selon modèle, le bol du moulin à épice (**E2**), le bol du hachoir à fines herbes (**D3**), ainsi que la spatule (**F**) peuvent être nettoyés dans le panier supérieur d'un lave-vaisselle avec le programme « ECO » ou « SEL RÉDUIT ». Les lames du bol blender (**C2**), du moulin à épice (**E1**) et du hachoir à fines herbes (**D1**) ne doivent pas être nettoyés dans un lave-vaisselle.

QUE FAIRE SI VOTRE APPAREIL NE FONCTIONNE PAS ?

Problèmes	Causes	Solutions
L'appareil ne fonctionne pas.	La fiche de l'appareil n'est pas correctement branchée dans la prise électrique.	Branchez l'appareil dans une prise électrique et allumez-le.
	Le bol ou l'accessoire n'est pas correctement positionné ou verrouillé sur le bloc moteur.	Vérifiez que le bol ou l'accessoire est correctement positionné et verrouillé sur le bloc moteur comme montré sur les images de la notice d'utilisation.
Vibrations excessives.	L'appareil n'est pas posé sur une surface stable, plane et résistante à la chaleur.	Placez l'appareil sur une surface plane.
	Le volume d'ingrédients est trop important.	Réduisez la quantité d'ingrédients dans l'appareil.
Il y a des fuites par le couvercle.	Le volume d'ingrédients est trop important.	Réduisez la quantité d'ingrédients dans l'appareil.
	Le couvercle n'est pas correctement positionné.	Verrouillez le couvercle correctement sur le bol du blender.
Il y a des fuites par la base du bol du blender.	Le joint du bol du blender (C3) n'est pas correctement positionné ou est manquant.	Repositionnez le joint et verrouillez correctement le couteau (C2) .
Il y a des fuites par la base des accessoires.	Le joint (D2) n'est pas correctement positionné ou est manquant.	Repositionnez le joint sur le couteau (D1, E1) et verrouillez ce dernier correctement sur le bol (D3, E2) .
	Réalisation d'une préparation liquide dans l'accessoire.	Ne pas utiliser de liquide dans l'accessoire car cette utilisation n'est pas possible.
Les lames ont du mal à tourner.	Les morceaux d'aliment sont trop gros ou trop durs.	Réduisez la quantité ou la taille des ingrédients mixés. Ajoutez du liquide.

VOTRE BLENDER NE FONCTIONNE TOUJOURS PAS ?

- Contactez un centre de réparation agréé (voir la liste fournie dans la documentation concernant le service après-vente).
- Vous pouvez personnaliser votre blender et vous procurer les accessoires suivants auprès de votre distributeur habituel ou d'un centre de réparation agréé : Accessoire moulin à épice **(D)**, Accessoire hachoir à fines herbes **(E)**, bol de blender supplémentaire **(C4)**, spatule **(F)**.

KRUPS GARANTIE INTERNATIONALE

 : www.krups.com

Ce produit est **réparable** par KRUPS, pendant et après la période de garantie.

Les accessoires, consommables, et autres pièces remplaçables directement par l'utilisateur, peuvent être commandés, s'ils sont disponibles localement, sur le site internet www.krups.com

La Garantie :

Ce produit est garanti par KRUPS (adresse et contacts dans la liste des pays de la Garantie Internationale KRUPS) contre tout défaut de fabrication ou de matière ou de main d'oeuvre, **pendant 2 ans** à partir de la date d'achat initiale ou la date de livraison.

Cette Garantie Internationale du fabricant KRUPS vient en complément des droits des consommateurs.

La Garantie Internationale du fabricant couvre tous les coûts de remise en état d'un produit reconnu défectueux pour redevenir conforme à ses spécifications d'origine, par la réparation, la main-d'œuvre, et le remplacement éventuel de pièces défectueuses. Au choix de KRUPS, un produit de remplacement peut être proposé à la place de la réparation du produit défectueux. Les obligations de KRUPS dans le cadre de cette garantie se limitent exclusivement à cette réparation ou ce remplacement.

Conditions & Exclusions :

La garantie internationale de KRUPS ne s'applique que pendant la période définie pour les pays cités dans la Liste des Pays jointe et n'est valable que sur présentation d'un justificatif d'achat. Le produit peut être déposé directement chez un réparateur agréé, ou peut y être envoyé en recommandé après avoir été emballé de manière adéquate. La liste complète des réparateurs agréés dans chaque pays, avec leurs coordonnées complètes, est disponible sur le site de KRUPS (www.krups.com), ou en appelant le numéro du Service Consommateurs précisé dans la Liste des Pays. Afin d'offrir le meilleur service après-vente possible et d'améliorer constamment la satisfaction de ses clients, KRUPS pourra envoyer une enquête de satisfaction à tous ses clients dont le produit aura été réparé ou échangé par l'un des partenaires service agréés de KRUPS.

Cette garantie ne couvre pas les dommages qui seraient le résultat d'une mauvaise utilisation, d'une négligence, du non respect des instructions d'utilisation et de maintenance, de l'utilisation avec une alimentation électrique non conforme à celle spécifiée sur la plaque signalétique, ou d'une modification ou d'une réparation non autorisée du produit. Elle n'inclut également pas l'usure normale du produit, ni la maintenance ou le remplacement de pièces consommables, ni les cas suivants :

- entrée d'eau, de poussière, d'insectes dans le produit (hors appareils aux caractéristiques spécialement conçues pour les insectes)
- entartrage (tout détartrage doit être réalisé conformément aux instructions dans le mode d'emploi)
- dommages ou dysfonctionnements dus à l'utilisation avec un voltage ou une fréquence électrique non conformes
- usage professionnel ou sur un lieu de travail
- dommage résultant de la foudre ou surtension électrique
- utilisation d'une eau ou d'un consommable non adapté
- dommages mécaniques, surcharge
- tout accident lié à un feu, une inondation, etc
- verre ou céramique endommagé

Cette garantie ne s'applique pas aux produits trafiqués, ou aux dommages résultant d'une utilisation impropre ou sans entretien, aux problèmes d'emballage ou de transport pendant l'expédition du produit par son propriétaire.

La Garantie Internationale de KRUPS couvre exclusivement les produits achetés dans un des pays listés, et utilisés à des fins domestiques également dans un des pays listés dans Liste des Pays. En cas d'utilisation dans un pays différent du pays d'achat :

- a. La Garantie Internationale de KRUPS ne s'applique qu'en cas d'adéquation du produit avec les standards et normes locales, tels que le voltage, la fréquence électrique, le type de prise électrique, ou toute autre spécification locale.
- b. Le processus de réparation pour des produits achetés en dehors du pays d'utilisation peut exiger un temps de réparation plus long si le produit n'est pas localement vendu par KRUPS.
- c. Au cas où le produit ne serait pas réparable dans le pays d'emploi, la Garantie Internationale de KRUPS est limitée au remplacement par un produit équivalent ou un produit alternatif de même valeur, si c'est possible.

Droits des Consommateurs :

Cette Garantie Internationale de KRUPS n'affecte ni les droits légaux dont bénéficie tout consommateur localement, qui ne sauraient être exclus ou limités, ni les droits légaux envers un distributeur auprès de qui aurait été acheté un produit. Cette Garantie donne au consommateur des droits spécifiques, et le consommateur peut par ailleurs bénéficier des droits particuliers en fonction du Pays, de l'Etat ou de la Province. Le consommateur peut faire usage de ces droits de son seul fait.

***Veuillez conserver ce document qui vous sera utile en cas de réclamation sous garantie.

Pour la France uniquement :

Article L 217-4 du Code de la consommation : « Le vendeur est tenu de livrer un bien conforme au contrat et répond des défauts de conformité existant lors de la délivrance.

Il répond également des défauts de conformité résultant de l'emballage, des instructions de montage ou de l'installation lorsque celle-ci a été mise à sa charge par le contrat ou a été réalisée sous sa responsabilité. »

Article L 217-5 du Code de la consommation : « Pour être conforme au contrat, le bien doit :

1° Etre propre à l'usage habituellement attendu d'un bien semblable et, le cas échéant :

- correspondre à la description donnée par le vendeur et posséder les qualités que celui-ci a présentées à l'acheteur sous forme d'échantillon ou de modèle ;
- présenter les qualités qu'un acheteur peut légitimement attendre eu égard aux déclarations publiques faites par le vendeur, par le producteur ou par son représentant, notamment dans la publicité ou l'étiquetage ;

2° Ou présenter les caractéristiques définies d'un commun accord par les parties ou être propre à tout usage spécial recherché par l'acheteur, porté à la connaissance du vendeur et que ce dernier a accepté. »

Article L 217-12 du Code de la consommation : « L'action résultant du défaut de conformité se prescrit par deux ans à compter de la délivrance du bien. »

Article L 217-16 du Code de la consommation : « Lorsque l'acheteur demande au vendeur, pendant le cours de la garantie commerciale qui lui a été consentie lors de l'acquisition ou de la réparation d'un bien meuble, une remise en état couverte par la garantie, toute période d'immobilisation d'au moins sept jours vient s'ajouter à la durée de la garantie qui restait à courir. Cette période court à compter de la demande d'intervention de l'acheteur ou de la mise à disposition pour réparation du bien en cause, si cette mise à disposition est postérieure à la demande d'intervention. »

Article 1641 du Code civil : « Le vendeur est tenu de la garantie à raison des défauts cachés de la chose vendue qui la rendent impropre à l'usage auquel on la destine, ou qui diminuent tellement cet usage que l'acheteur ne l'aurait pas acquise, ou n'en aurait donné qu'un moindre prix, s'il les avait connus. »

Article 1648, al.1er du Code civil : « L'action résultant des vices rédhibitoires doit être intentée par l'acquéreur dans un délai de deux ans à compter de la découverte du vice. »

BESCHREIBUNG

- A** Motorblock
- B** Geschwindigkeitsregler
- C** Mixeinheit:
 - C1** Messerblock
 - C2** Messer (* je nach Modell)
 - C3** Dichtung
 - C4** Mixkrug
 - C5** Deckel
 - C6** Dosierbecher
- D** Gewürzmühle (* Zubehör je nach Modell)
 - C1** Messerblock
 - D1** Messer der Gewürzmühle
 - D2** Dichtung
 - D3** Zutatenbehälter der Gewürzmühle
- E** Kräutermühle (* Zubehör je nach Modell)
 - C1** Messerblock
 - D2** Dichtung
 - E1** Kräutermesser
 - E2** Zutatenbehälter der Kräutermühle
- F** Schaber (* Zubehör je nach Modell)

Das Zubehör, das im Lieferumfang des von Ihnen gekauften Modells enthalten ist, ist auf dem Etikett oben auf der Verpackung angegeben.

ACHTUNG: Die Sicherheitshinweise sind Teil des Gerätes. Bitte lesen Sie sie vor der Inbetriebnahme des Gerätes aufmerksam durch. Bewahren Sie sie auf, damit Sie sie bei Bedarf schnell zur Hand nehmen können.





SICHERHEITSVERRIEGELUNG

- Das Gerät funktioniert nur, wenn der Mixkrug (**C**) oder das Zubehör (**D oder E**) richtig auf dem Motorblock (**A**) sitzt und verriegelt ist.

VOR DEM ERSTEN GEBRAUCH

- Reinigen Sie alle Teile (**C, D, E, F**) mit heißem Seifenwasser, mit Ausnahme des Motorblocks (**A**).
ACHTUNG: Die Messerklingen sind extrem scharf; gehen Sie beim Gebrauch und bei der Reinigung des Gerätes sehr vorsichtig damit um.
- Stellen Sie sicher, dass vor Inbetriebnahme des Gerätes die gesamte Verpackung entfernt wurde.
- Wichtige Bemerkung: Stellen Sie den Geschwindigkeitsregler (**B**) auf 0, bevor Sie den Mixkrug oder das Zubehör auf den Motorblock (**B**) setzen.
- Das Gerät kann nur dann in Betrieb genommen werden, wenn der Mixkrug oder das Zubehör richtig auf dem Motorblock sitzt und verriegelt ist.
- **AUFMERKSAMKEIT: Schalten Sie das Gerät nicht ohne aufgesetzten Deckel ein.**
- Verwenden Sie den Mixer nicht ohne Zutaten oder nur mit festen Zutaten.

BENUTZUNG DES GERÄTES

- Setzen Sie den Dichtungsring **(C3)** auf den Messerblock **(C2)** (**Abb. 1**).
- Setzen Sie das Messer **(C2)** auf den Messerblock **(C1)** (**Abb. 2**).
- Setzen Sie den Messerblock **(C1, C2, C3)** auf den Behälter **(C4)** und verriegeln Sie ihn, indem Sie den Messerblock entgegen dem Uhrzeigersinn drehen (**Abb. 3**).
- Geben Sie die Zutaten in den zusammengesetzten Behälter, ohne dabei die angegebene maximale Füllhöhe zu überschreiten:
 - * **1,25 l für dickflüssige Zubereitungen**
 - * **1 l für flüssige Zubereitungen**
- Verriegeln Sie den Deckel **(C5)** auf dem Mixkrug. Setzen Sie den Dosierbecher **(C6)** in die Öffnung des Deckels (**Abb. 4**).
- Setzen Sie den zusammengesetzten Mixkrug **(C)** auf den Motorblock **(A)**. Die geöffnete Verriegelung  ist mit dem Pfeil auf dem Mixkrug ausgerichtet (**Abb. 5 – Position 1**).
- Schrauben Sie dann den Mixkrug **(C4)** mit einer Vierteldrehung fest, bis die Verriegelung geschlossen ist , d. h. mit dem Pfeil am Mixkrug ausgerichtet ist (**Abb. 5 – Position 2**).
- Schließen Sie das Gerät an und schalten Sie es durch Drehen des Geschwindigkeitswählers ein. Um den Mixer zu stoppen, kehren Sie zu Position 0 zurück.
Der Mixkrug kann in zwei Positionen aufgesetzt werden: mit dem Griff auf der rechten oder linken Seite des Motorblocks.
- Lassen Sie den Mixer **(C)** nicht länger als 3 Minuten ununterbrochen laufen. Warten Sie einige Minuten, bevor Sie das Gerät wieder in Betrieb nehmen. Verwenden Sie kein Zubehör Ihres Mixers **(D, E)** länger als 30 Sekunden ununterbrochen.
- Mit der Kräutermühle **(E)** können Sie in wenigen Sekunden Zutaten zerkleinern, wie z. B. Zwiebeln, Knoblauch, Trockenobst, und Paniermehl (Zwieback) herstellen.
- Mit der Gewürzmühle **(D)** können Sie in wenigen Sekunden Gewürze zerkleinern: Korianderkörner, Pfefferkörner, Kaffeebohnen usw.
- Verwenden Sie weder die Gewürzmühle noch die Kräutermühle für flüssige Zubereitungen (Fruchtsäfte usw.).
- Diese Zubehöraufsätze besitzen einen Behälter **(D3, E2)**, der den Zugang zu den Messern während des Betriebs verhindert.
 1. Drehen Sie den Behälter **(D3, E2)** um, um die Zutaten hineinzugeben.
 2. Setzen Sie den Dichtungsring **(D2)** auf den Messerblock **(D1 oder E1)**.
Setzen Sie das Messer **(D1 oder E1)** auf den Messerblock **(C1)** (**Abb. 6**).
Setzen Sie den Messerblock **(C1, D1 oder E1, E2)** auf den Deckel **(D3 oder E2)** und verriegeln Sie ihn, indem Sie den Messerblock im Uhrzeigersinn drehen (**Abb. 7**).
 3. Drehen Sie das zusammengesetzte Zubehör **(D oder E)** und setzen Sie es auf den Motorblock. Die geöffnete Verriegelung  ist mit dem Pfeil auf dem Behälter ausgerichtet (**Abb. 8 - Position 1**).
 4. Schrauben Sie das zusammengesetzte Zubehör **(D oder E)** mit einer Vierteldrehung im Uhrzeigersinn fest, bis die Verriegelung geschlossen ist, d. h. mit dem Pfeil am Behälter ausgerichtet ist  (**Abb. 8 - Position 2**).
 5. Schließen Sie das Gerät an eine Steckdose an und drehen Sie den Geschwindigkeitsregler **(B)** auf die gewünschte Stufe oder verwenden Sie einige kurze Pulse. Halten Sie den Behälter **(D3, E2)** fest, wenn das Gerät in Betrieb ist. Um das Gerät auszuschalten, drehen Sie den Geschwindigkeitsregler **(B)**, um ihn wieder auf 0 zu setzen.
 6. Entriegeln Sie das Zubehör, indem Sie es mit einer Vierteldrehung entgegen dem Uhrzeigersinn schrauben, bis die Verriegelung geöffnet ist , d. h. mit dem Pfeil auf

den Behälter ausgerichtet ist. Entfernen Sie das zusammengesetzte Zubehör (**D, E**) vom Motorblock.

Drehen Sie es auf der Arbeitsplatte um, bevor Sie den Messerblock (**D1, E1**) des Behälters (**D3, E2**) entriegeln, indem Sie in umgekehrter Reihenfolge wie beim Zusammenbau vorgehen. Die Messer sind sehr scharf: Gehen Sie daher sehr vorsichtig um, um Verletzungen zu vermeiden. Dann können Sie die Zubereitung aus dem Behälter entnehmen.

* Die Farbe des Behälters kann sich nach dem Mixen bestimmter sehr harter Zutaten ändern: Nelken, Zimt usw.

Zutaten	Mengen (max.)	Laufzeit (Min.)	Zubehör
Aprikosen/Feigen	*600 _ 45g	4 s / Geschwindigkeit 2	E
Aprikosen/Feigen	*800 _ 80g	4 s / Geschwindigkeit 2	E
Paniermehl	1 Zwieback	10 Impulse	E
Zwiebeln	60 g	8 Impulse	E
Haselnüsse/Mandeln, geschält	60 g	20 Impulse	E
Petersilie/Koriander, frisch	10 g	5 Impulse	E
Kaffeebohnen	40 g	30 s / Geschwindigkeit 2	D

REINIGUNG

- Ziehen Sie den Stecker aus der Steckdose und nehmen Sie das Zubehör ab.
- Die Messerklingen des Mixkrugs und des Zubehörs sind extrem scharf, gehen Sie sehr vorsichtig damit um.
- Entfernen Sie den Mixkrug und spülen Sie ihn sowie seinen Deckel unter fließendem Wasser ab.
- Reinigen Sie den Motorblock (**A**) mit einem feuchten Tuch. Trocken Sie ihn sorgfältig ab.
- Tauchen Sie den Motorblock (**A**) niemals in Wasser und spülen Sie ihn auch nicht unter dem Wasserhahn ab.
- Um die Reinigung zu erleichtern, waschen Sie die abnehmbaren Bestandteile immer sofort nach dem Gebrauch mit heißem Wasser und Geschirrspülmittel ab.
- Um die Reinigung des Mixkrugs (**C4**) zu erleichtern, entriegeln Sie den Messerblock (**C2, D2, E2**), indem Sie ihn mit einer Vierteldrehung entgegen dem Uhrzeigersinn schrauben. Der Motorblock (**C1**) lässt sich entfernen, um die Reinigung zu erleichtern. Entfernen Sie den Dichtungsring (**C3**) und reinigen Sie ihn unter fließendem Wasser oder im Geschirrspüler.
- Der Mixkrug aus Glas, Kunststoff oder Stahl (**C4, je nach Modell**), der Gewürzmühlenbehälter (**E2**), der Kräutermühlenbehälter (**D3**) sowie der Schaber (**F**) können im oberen Korb der Spülmaschine mit den Programmen ECO oder REDUZIERTES SALZ gereinigt werden. Die Messer des Mixkrugs (**C2**), der Gewürzmühle (**E1**) und der Kräutermühle (**D1**) dürfen nicht im Geschirrspüler gereinigt werden.

WAS TUN, WENN IHR GERÄT NICHT FUNKTIONIERT?

Probleme	Ursachen	Lösungen
Das Gerät funktioniert nicht.	Der Netzstecker ist nicht richtig in die Steckdose eingesteckt.	Schließen Sie das Gerät an eine Steckdose an und schalten Sie es ein.
	Der Behälter oder der Zubehöraufsatz ist nicht ordnungsgemäß auf dem Motorblock positioniert oder verriegelt.	Stellen Sie sicher, dass der Behälter oder der Zubehöraufsatz ordnungsgemäß auf dem Motorblock sitzt und verriegelt ist, wie auf den Abbildungen der Bedienungsanleitung gezeigt.
Übermäßige Vibrationen.	Das Gerät steht nicht auf einer stabilen, ebenen und hitzebeständigen Fläche	Stellen Sie das Gerät auf eine ebene Fläche.
	Eine zu große Menge an Zutaten	Verringern Sie die Menge der verarbeiteten Zutaten im Gerät.
Der Deckel ist undicht.	Eine zu große Menge an Zutaten	Verringern Sie die Menge der verarbeiteten Zutaten im Gerät.
	Der Deckel ist nicht richtig aufgesetzt.	Verriegeln Sie den Deckel ordnungsgemäß auf den Mixkrug.
Es tritt Flüssigkeit aus dem Unterteil des Mixkruges aus.	Der Dichtungsring des Mixkrugs (C3) sitzt nicht richtig oder fehlt.	Setzen Sie den Dichtungsring erneut auf und verriegeln Sie den Motorblock (C2) ordnungsgemäß.
Es tritt Flüssigkeit aus dem Unterteil des Zubehöraufsatzes aus.	Der Dichtungsring (D2) sitzt nicht richtig oder fehlt.	Setzen Sie den Dichtungsring noch einmal auf den Messerblock (D1, E1) und verriegeln Sie diesen ordnungsgemäß mit dem Behälter (D3, E2).
	Flüssige Zubereitung im Zubehöraufsatz.	Verwenden Sie keine Flüssigkeiten in den Zubehöraufsätzen, denn sie sind dafür nicht vorgesehen.
Das Messer dreht sich schwerfällig.	Die Lebensmittelstücke sind zu groß oder zu hart.	Verringern Sie die Größe oder Menge der verarbeiteten Zutaten. Geben Sie Flüssigkeit hinzu.

IHR GERÄT FUNKTIONIERT IMMER NOCH NICHT?

- Wenden Sie sich an eine autorisierte Kundendienstwerkstatt (siehe Liste in den Kundendienstunterlagen).
- Sie können Ihren Mixer individuell anpassen und das folgende Zubehör bei Ihrem örtlichen Händler oder autorisierten Servicezentrum erwerben: Gewürzmühlenaufsatz **(D)**, Kräutermühlen-Aufsatz **(E)**, zusätzlicher Mixkrug **(C4)**, Schaber **(F)**.

KRUPS INTERNATIONALE GARANTIE

 : www.krups.com

Dieses Produkt wird von KRUPS innerhalb und nach der Garantiezeit **repariert**.
Zubehör, Verbrauchsmaterialien und durch den Endverbraucher austauschbare Ersatzteile können, mit Ausnahme der Schweiz, auf der KRUPS Internetseite www.accessories.home-and-cook.com erworben werden.
Für Bestellungen aus der Schweiz verwenden Sie bitte die Internetseite www.krups.com

Garantie:

KRUPS (Firmenanschrift und Details finden Sie in der Länderliste der internationalen KRUPS Garantie) gewährt für dieses Produkt eine Garantie auf Material- oder Herstellungsfehler innerhalb der Garantiezeit **von 2 Jahren**, beginnend mit dem Datum des Kaufes, in den Ländern, die in der beigefügten Länderliste aufgeführt sind. Die internationale KRUPS Herstellergarantie ist ein zusätzlicher Vorteil, der die gesetzlichen Verbraucherrechte nicht beeinträchtigt. Die internationale Herstellergarantie deckt alle Kosten, die zur Wiederherstellung der ursprünglichen Eigenschaften eines defekten Produktes dienen, durch Reparatur oder Austausch eines defekten Teiles und der dazu erforderlichen Arbeit. KRUPS behält sich vor, ein Ersatzgerät anstelle einer Reparatur des defekten Gerätes zu liefern. KRUPS einzige und ausschließliche Verpflichtung im Rahmen dieser Garantie beschränkt sich auf die Reparatur oder den Ersatz.

Bedingungen & Ausschluss:

Die internationale KRUPS Garantie findet nur Anwendung innerhalb der Garantiezeit in den Ländern, die in der beigefügten Länderliste aufgeführt sind und gilt nur bei Vorlage eines Kaufbeleges. Das defekte Gerät kann persönlich bei einer autorisierten KRUPS Servicestelle abgegeben oder gut verpackt an eine autorisierte Servicestelle eingesandt werden. Die Anschriften der autorisierten Servicestellen eines Landes finden Sie auf den KRUPS Webseiten (www.krups.com) oder rufen Sie unter der entsprechenden Telefonnummer in der Länderliste an, um die Postanschrift zu erfragen. KRUPS ist nicht verpflichtet, ein Produkt zu reparieren oder zu ersetzen, wenn diesem kein gültiger Kaufbeleg beiliegt oder das Produkt gewerblich genutzt wurde. Diese Garantie deckt keine Schäden ab, die auftreten können als Folge von Missbrauch, Fahrlässigkeit, Nichtbeachtung der KRUPS Bedienungsanleitungen, anderer Spannung oder Frequenz als auf dem Typenschild des Produktes angegeben, sowie einer Veränderung oder nicht autorisierten Reparatur des Produktes. Darüber hinaus erstreckt sie sich nicht auf normalen Verschleiß, fehlende Wartung oder ausgetauschte Ersatzteile und die folgenden Fälle:

- Verwendung von ungeeigneten Flüssigkeiten oder Zubehörteilen
- Verkalkung (jede Entkalkung muss gemäß der Bedienungsanleitung durchgeführt werden)
- Mechanische Schäden, Überbeanspruchung
- Unglücksfälle wie Feuer, Wasser, etc.
- Bruch von Glas- oder Porzellanbestandteilen des Produktes
- Eindringen von Wasser, Staub oder Insekten in das Produkt
- Schäden oder ungenügende Ergebnisse wegen falscher Spannung oder Frequenz
- Professionelle oder gewerbliche Nutzung
- Blitzschlag oder Überspannung

Um Ihnen einen bestmöglichen Kundendienst zu bieten und eine kontinuierlichen Verbesserung der Kundenzufriedenheit zu gewährleisten, behält sich KRUPS das Recht vor, Ihnen nach einer bei einem autorisierten Servicepartner durchgeführten Reparatur einen Fragebogen zuzusenden. Diese Garantie findet keine Anwendung auf Produkte, die verändert wurden oder auf Schäden, die durch unsachgemäße Benutzung oder Pflege, mangelhafte Verpackung oder falsche Handhabung des Transportdienstleisters aufgetreten sind. Die internationale KRUPS Garantie findet nur Anwendung auf Produkte, die in den aufgeführten Ländern erworben und in einem dieser Länder nur für den Hausgebrauch genutzt werden. Wird ein Produkt in einem der aufgeführten Länder gekauft und in einem anderen genutzt, gilt:

- a. Die internationale KRUPS Garantie findet keine Anwendung, falls das Produkt nicht den örtlichen Standards entspricht, wie Spannung, Frequenz, Steckern oder anderen lokalen, technischen Vorschriften.
- b. Die Reparatur eines im Ausland gekauften Produktes kann länger dauern, wenn dieses nicht in Ihrem Land von KRUPS vertrieben wird.
- c. Wenn das Produkt in Ihrem Land nicht repariert werden kann, beschränkt sich die internationale KRUPS Garantie auf den Austausch in ein ähnliches Produkt oder, wenn möglich, ein anderes Produkt zum gleichen Preis.

Droits des Consommateurs:

Cette Garantie Internationale de KRUPS n'affecte ni les droits légaux dont bénéficie tout consommateur localement, qui ne sauraient être exclus ou limités, ni les droits légaux envers un distributeur auprès de qui aurait été acheté un produit. Cette Garantie donne au consommateur des droits spécifiques, et le consommateur peut par ailleurs bénéficier des droits particuliers en fonction du Pays, de l'Etat ou de la Province. Le consommateur peut faire usage de ces droits de son seul fait. ***Veuillez conserver ce document qui vous sera utile en cas de réclamation sous garantie.

Gesetzliche Rechte des Verbrauchers:

Diese internationale KRUPS Garantie beeinträchtigt weder die gesetzlichen Rechte des Verbrauchers, noch können diese ausgeschlossen oder eingeschränkt werden. Dies gilt auch für Rechte gegen den Händler, bei dem der Verbraucher das Produkt erworben hat. Diese Garantie gibt dem Verbraucher besondere Rechte. Zusätzlich hat der Verbraucher andere gesetzliche Rechte, die von Staat zu Staat oder von Land zu Land variieren. Der Verbraucher kann diese Rechte nach eigenem Ermessen geltend machen. Bitte bewahren Sie dieses Dokument zusammen mit den Unterlagen dieses Gerätes auf.