

iQ500 ED877FS25E 80 cm Induktions-Kochfeld autark, Glaskeramik

A

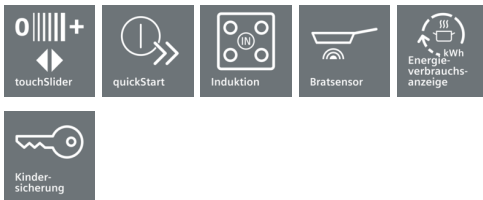
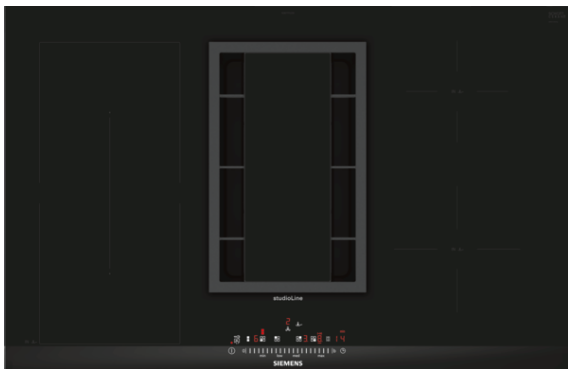

Das Induktionskochfeld mit integriertem Dunstabzug.

- ✓ Kombi-Zone ermöglicht Kochen mit sehr großen Töpfen und Brättern.
- ✓ Dank touchSlider-Bedienung wird die Temperatur durch direktes Antippen oder Entlangstreichen auf der Bedienskala mit nur einem Finger gesteuert.
- ✓ Der leistungsstarke Motor mit einer Absaugleistung von bis zu 690 m³/h für frische Luft beim Kochen.

Ausstattung

Technische Daten

Gerätetyp : Kochstelle Glaskeramik
 Bauform : Eingebaut
 Energiequelle : Elektro
 Nischenmaße (H x B x T) (mm) : 198 x 780-780 x 490-490
 Gerätebreite (mm) : 812
 Abmessungen des Gerätes (mm) : 198 x 812 x 520
 Abmessungen des verpackten Gerätes (mm) : 340 x 930 x 770
 Nettogewicht (kg) : 24,670
 Bruttogewicht (kg) : 31,0
 Restwärmearzeige : Ohne
 Lage der Steuerung : Vorne
 Hauptoberflächenmaterial : Glaskeramik
 Oberflächenfarbe : , Schwarz
 Approbationszertifikate : CE, VDE
 Länge Anschlusskabel (cm) : 110
 Abgedichtete Herdplatte : Nein
 Heizungen mit Booster : Alle
 Leistung der 2.Kochzone (kW) : 3.6
 Leistung der 5.Kochzone (kW) : 1.4
 Max. Gebläseleistung-Abluftbetrieb (m³/h) : 551
 Gebläseleistung bei Intensivstufe-Umluftbetrieb : 630
 Max. Gebläseleistung-Umluftbetrieb (m³/h) : 557
 Gebläseleistung bei Intensivstufe-Abluftbetrieb (m³/h) : 698
 Schallleistung (dB(A) re 1 pW) : 70
 Geruchsfilter : Nein
 Art der Luftführung : Umrüstbar
 Delay Shut off modes : 30
 Art des Fettfilters : Kassette
 Elektroanschlusswert (W) : 6900
 Spannung (V) : 220-240
 Frequenz (Hz) : 50-60
 Gerätefarbe : Schwarz
 Approbationszertifikate : CE, VDE
 Länge Anschlusskabel (cm) : 110
 Nischenmaße (H x B x T) (mm) : 198 x 780-780 x 490-490
 Abmessungen des Gerätes (mm) : 198 x 812 x 520
 Abmessungen des verpackten Gerätes (mm) : 340 x 930 x 770
 Nettogewicht (kg) : 24,670
 Bruttogewicht (kg) : 31,0

Sonderzubehör

HZ390230	Systempfanne Ø 21cm
HZ390220	Systempfanne Ø 19cm
HZ390210	Systempfanne Ø 15cm
HZ390090	Wok-Set 3-teilig
HZ390042	4-er Set best aus 3 Töpfe + 1 Pfanne
HZ381700	Aktivkohlefilter
HZ381501	Umluft Set
HZ381401	Abluft Set



iQ500

ED877FS25E

80 cm Induktions-Kochfeld autark,
Glaskeramik

Ausstattung

Profi-Ausstattung

- touchSlider-Bedienung (mono)
- Bratsensor mit 4 Temperaturstufen

Design:

- Facetten-Design, Schwarz anodisiert

Komfort

- 4 Induktions-Kochzonen
- Kombi-Zone
- Digitales Funktionsdisplay
- quickStart
- reStart
- Timer
- countDown-Funktion
- Anzeige der Aufheizphase
- 17 Leistungs-Stufen

Umwelt und Sicherheit:

- Topferkennung
- powerManagement Funktion
- Automatische Sicherheitsabschaltung
- Kindersicherung
- Wischschutzfunktion
- 2-stufige Restwärmeanzeige je Kochzone
- Hauptschalter
- Energieverbrauchsanzeige

Schnelligkeit:

- powerBoost-Funktion für alle Induktions-Kochzonen möglich

Leistung und Größe:

- Kochzonen: 1 x Ø 210 mm, 2.2 kW (max. Powerstufe 3.7 kW)
Induktion; 1 x Ø 210 mm, 2.2 kW (max. Powerstufe 3.7 kW)
Induktion; 1 x Ø 145 mm, 1.4 kW (max. Powerstufe 2.2 kW)
Induktion; 1 x Ø 180 mm, 1.8 kW (max. Powerstufe 3.1 kW)
Induktion

Maße

- Einbaumaße: (H/B/T) 198 mm x 780 mm x 490 mm
- Gerätemaße: (B/T) 812 mm x 520 mm
- Länge Anschlusskabel: 110 cm
- min. Arbeitsplattenstärke: 20 mm
- Anschlusswert: 6,9 kW
- Spannung: 220 - 240 V
- Anschlusskabel beigelegt in Verpackung

Ausstattung Dunstabzug:

- Kochstelle mit integriertem Dunstabzug
- Wahlweise Abluft- oder Umluftbetrieb (Sonderzubehör wird jeweils benötigt)
- Für Abluftbetrieb wird ein Abluftmodul (Sonderzubehör HZ381400) benötigt
- Für Umluftbetrieb wird ein cleanAir-Umluftmodul (Sonderzubehör HZ381500) benötigt
- 9 Leistungsstufen und 1 Intensivstufe
- Automatisches Einschalten des Lüftungsystems bei Nutzung einer Kochzone
- Gebläsenachlauf 30 Minuten

- Gebläsetechnologie mit hocheffizientem, geräuscharm, bürstenlosem Gleichstrommotor (BLDC). Strömungstechnisch optimierte Luftführung im Innenraum.
- Großflächige, 12-lagige Edelstahl-Fettfilter für hohe Fettfilterungseffizienz (90%)
- Lufteinlassgitter aus Kunststoff (spülmaschinengeeignet)
- Entnehm- und trennbare Fettfilter- & Überlaufschutzzeinheit, spülmaschinengeeignet
- - mit integrierten Edelstahlfettfiltern, spülmaschinengeeignet
- - Kondensat- und Überlaufschutzbehälter, ca. 200ml Aufnahmekapazität, spülmaschinengeeignet
- Sicherheitsüberlaufbehälter (spülmaschinengeeignet) mit ca. 2.000ml Aufnahmekapazität und Twist-off Verschluss zur einfachen Entnahme
- Sättigungsanzeige für Edelstahlfettfilter
- Sättigungsanzeige für CleanAir-Geruchsfilter

Leistungsdaten Dunstabzug

- Luftleistungsdaten nach EN 61591
- Schalleistungspegel nach EN 60704-3
- Schalldruckpegel nach EN 60704-2-13
- Geruchsreduktion bei Umluftbetrieb nach EN 63591
- Abluftleistung:
- - min. Normalstufe 169 m3/h
- - max. Normalstufe 551 m3/h
- - Boost-/Intensivstufe 698 m3/h
- Umluftleistung:
- - min. Normalstufe 139 m3/h
- - max. Normalstufe 557 m3/h
- - Boost-/Intensivstufe 630 m3/h
- Geräuschwerte bei Abluftbetrieb:
- - min. Normalstufe 42 dB(A) re 1 pW (31 dB(A) re 20 µPa Schalldruck)
- - max. Normalstufe 70 dB(A) re 1 pW (59 dB(A) re 20 µPa Schalldruck)
- - Boost-/Intensivstufe 75 dB(A) re 1 pW (64 dB(A) re 20 µPa Schalldruck)
- Geräuschwerte bei Umluftbetrieb:
- - min. Normalstufe 42 dB(A) re 1 pW (31 dB(A) re 20 µPa Schalldruck)
- - max. Normalstufe 74 dB(A) re 1 pW (62 dB(A) re 20 µPa Schalldruck)
- - Boost-/Intensivstufe 75 dB(A) re 1 pW (62 dB(A) re 20 µPa Schalldruck)
- Fettfiltereffizienz: 90 %
- Geruchsreduktion bei Umluftbetrieb: 85 %

Verbrauchsdaten Dunstabzug

- Energie-Effizienzklasse: A (auf einer Energie-Effizienzklassenskala von A+++ bis E)
- Durchschnittlicher Energieverbrauch: 50.8 kWh kWh/Jahr
- Lüfter-Effizienzklasse: A
- Fettfilter-Effizienzklasse: B
- Geräusch min./max. Normalstufe: 42/70 dB

Installationshinweise

- Unterschrankbreite: min. 80 cm.

iQ500

ED877FS25E

80 cm Induktions-Kochfeld autark,
Glaskeramik

Ausstattung

- Arbeitsplattentiefe: min. 60 cm (mit gekürzten Schubladen), ab 70 cm volle Schubladentiefe nutzbar.
- Eintauchtiefe: 19,8 cm
- Ab- oder Umluft-Verrohrungssystem als Sonderzubehör zu bestellen.
- Gesamtgerätegewicht: 28 kg
- Das Gerät muss von unten frei zugänglich sein.
- Bei Installation einer Luftführung im Abluftbetrieb und einer kamingebundenen Feuerstelle, muss die Stromzuführung mit einer geeigneten Sicherheitsausschaltung versehen werden.
- Die Tragfähigkeit und die Stabilität insbesondere bei dünnen Arbeitsplatten ist durch geeignete Unterkonstruktionen sicherzustellen. Hierbei ist das Gerätegewicht zu berücksichtigen.
- Anschlussutzen Abluft: Flachkanal NW 150

Sonderzubehör

- HZ381400, HZ381401, HZ381500, HZ381501, HZ381700, HZ390042, HZ390090, HZ390210, HZ390220, HZ390230

iQ500
ED877FS25E
80 cm Induktions-Kochfeld autark,
Glaskeramik

Maßzeichnungen

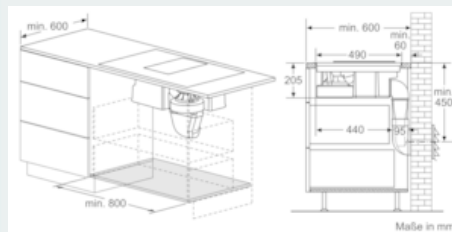
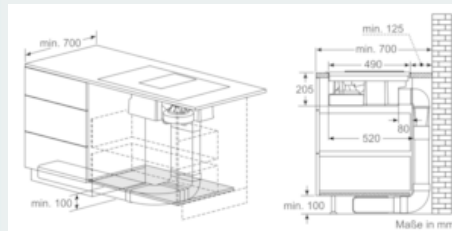
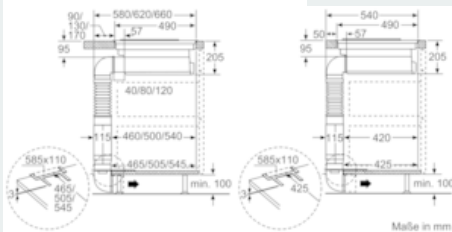
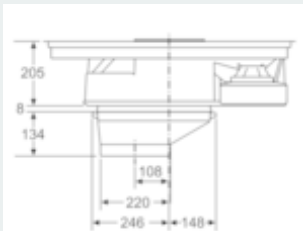
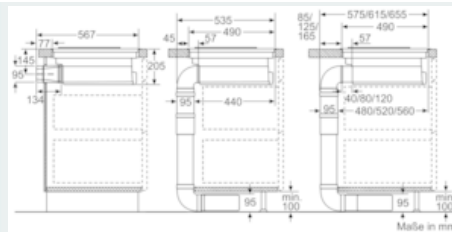
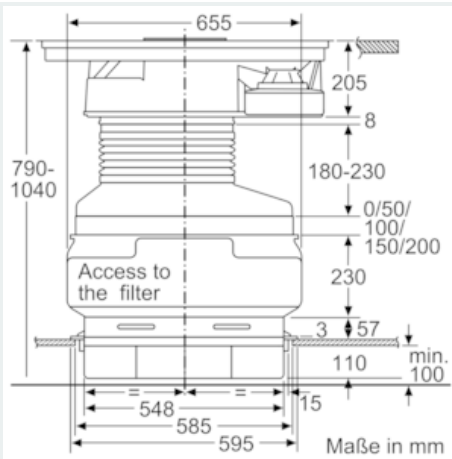

iQ500

ED877FS25E

80 cm Induktions-Kochfeld autark,
Glaskeramik

Maßzeichnungen

