

AEG LX8 | X FLEXIBILITY

DE BEDIENUNGSANLEITUNG

EN INSTRUCTION MANUAL
FRA MODE D'EMPLOI

GRE ΒΙΒΛΙΟ ΟΔΗΓΙΩΝ
NED GEBRUIKSAANWIJZING

ES LIBRO DE INSTRUCCIONES
ITA ISTRUZIONI

PT MANUAL DE INSTRUÇÕES
AR كتيب الإستخدام

Deutsch

Vorbereitungen

- Packen Sie Ihren LX8 Staubsauger aus und prüfen Sie, ob alle Zubehörteile enthalten sind*.
- Lesen Sie die Bedienungsanleitung.
- Beachten Sie dabei besonders das Kapitel mit den Sicherheitshinweisen.

*Zubehör kann je nach Modell variieren.

Wir wünschen Ihnen viel Freude mit Ihrem AEG LX8!

Inhaltsverzeichnis:

Sicherheitshinweise	4
Verbraucherinformationen und Nachhaltigkeitsgrundsätze ..	4
Übersicht über den Staubsauger	14-15
Verwendung des Staubsaugers	18-20
Tipps für beste Ergebnisse	21-23
Entleeren	24-25
Austauschen der Filter	26-29
Reinigen der AeroPro-Extreme-Düse	30
Fehlersuche	31

Español

Introducción

- Desembale el modelo LX8, así como el sistema AeroPro, y compruebe que están incluidos todos los accesorios*.
- Lea el manual de instrucciones.
- Preste especial atención al capítulo de consejos de seguridad.

*Los accesorios pueden variar según el modelo.

Disfrute de la aspiradora AEG LX8!

Índice:

Consejo de seguridad	7
Información al consumidor y política de sostenibilidad	7
Vista general de la aspiradora	14-15
Cómo utilizar la aspiradora	18-20
Sugerencias sobre cómo obtener los mejores resultados ..	21-23
Vaciado de polvo	24-25
Cambio de los filtros	26-29
Limpieza del cepillo AeroPro Extreme	30
Solución de problemas	31

Nederlands

Voordat u begint

- Pak uw LX8-model en het AeroPro-systeem uit en controleer of alle accessoires aanwezig zijn*.
- Lees de gebruiksaanwijzing.
- Geef vooral aandacht aan de veiligheidsinstructies.

*Accessoires kunnen per model verschillen.

Veel plezier met uw Electrolux LX8!

Inhoud:

Veiligheidsadvies	10
Klantinformatie en milieubeleid	10
Overzicht van de stofzuiger	16-17
Gebruik van de stofzuiger	18-20
Tips voor de beste resultaten	21-23
Stof legen	24-25
De filters vervangen	26-29
De AeroPro Extreme-zuigmond reinigen	30
Problemen oplossen	32

English

Before starting

- Unpack your LX8 model and the accessory system and check that all accessories are included.*
- Read the User Manual carefully.
- Pay special attention to the Safety advice chapter.

*Accessories may vary from model to model.

Enjoy your AEG LX8!

Table of contents:

Safety advice	5
Consumer information and sustainability policy	5
Overview of the vacuum cleaner	14-15
How to use the vacuum cleaner	18-20
Tips on how to get the best results	21-23
Dust emptying	24-25
Replacing the filters	26-29
Cleaning the AeroPro Extreme nozzle	30
Troubleshooting	31

Português

Antes de começar

- Desembale o seu modelo LX8 e o sistema AeroPro e verifique se foram incluídos todos os acessórios*.
- Leia as Instruções de Funcionamento.
- Preste especial atenção ao capítulo Avisos de segurança.

*Os acessórios podem variar de modelo para modelo.

Tire o máximo partido do seu AEG LX8!

Índice:

Avisos de segurança	8
Informação ao consumidor e política de sustentabilidade	8
Visão geral do aspirador	14-15
Como utilizar o aspirador	18-20
Sugestões para obter os melhores resultados de limpeza	21-23
Remoção do pó	24-25
Substituição dos filtros	26-29
Limpar a escova AeroPro Extreme	30
Resolução de problemas	31

Italiano

Prima di iniziare

- Disimballare il modello LX8 e il sistema AeroPro e controllare che tutti gli accessori siano inclusi*.
- Leggere le Istruzioni per l'uso.
- Prestare particolare attenzione al capitolo Norme di sicurezza.

*Gli accessori possono variare da modello a modello.

Buona pulizia con Electrolux LX8!

Sommario:

Norme di sicurezza	11
Informazioni per l'utente e politica di sostenibilità	11
Panoramica dell'aspirapolvere	16-17
Utilizzo dell'aspirapolvere	18-20
Suggerimenti per ottenere risultati di pulizia ottimali	21-23
Svuotamento della polvere	24-25
Sostituzione dei filtri	26-29
Pulizia della bocchetta AeroPro Extreme	30
Ricerca ed eliminazione dei guasti	32

Ελληνικά

Πριν την εκκίνηση

- Βγάλτε από τη συσκευασία το μοντέλο LX8 που διαθέτετε και το σύστημα AeroPro και ελέγξτε εάν περιλαμβάνονται όλα τα εξαρτήματα*.
- Διαβάστε τις Οδηγίες Λειτουργίας.
- Προσέξτε ιδιαίτερα το κεφάλαιο "Υποδείξεις ασφαλείας".

* Τα εξαρτήματα ίσως διαφέρουν από μοντέλο σε μοντέλο.

Απολαύστε την LX8 της AEG!

Πίνακας περιεχομένων:

Υποδείξεις ασφαλείας	6
Πληροφορίες για τον καταναλωτή και πολιτική βιωσιμότητας ..	6
Επισκόπηση της ηλεκτρικής σκούπας	14-15
Πώς να χρησιμοποιήσετε την ηλεκτρική σκούπα	19-20
Συμβουλές για να επιτύχετε τα καλύτερα αποτελέσματα καθαρισμού	21-23
Άδειαση της σκόνης	24-25
Αντικατάσταση των φίλτρων	26-29
Καθαρισμός του ακροφυσίου AeroPro Extreme	30
Επίλυση προβλημάτων	31

Français

Avant de commencer

- Déballez votre aspirateur LX8 ainsi que le système d'accessoires AeroPro pour vérifier que tous les accessoires sont bien inclus*.
- Lire les instructions d'utilisation.
- Le chapitre Consignes de sécurité doit être lu avec une attention particulière.

*Suivant les modèles.

Electrolux LX8 pour un nettoyage plus efficace !

Table des matières :

Consignes de sécurité	9
Informations consommateur et appareil en fin de vie	9
Vue élargie de l'aspirateur	14-15
Comment utiliser cet aspirateur	18-20
Astuces pour un résultat impeccable	21-23
Vidange de la poussière	24-25
Remplacement des filtres	26-29
Nettoyage de la brosse AeroPro Extreme	30
Gestion des pannes	31

Arabic

قبل الإستخدام الأول

- أزل مواد تغليف مكنتسك الكهربائية إلترا فلكس وتأكد من أن جميع الملحقات مرفقة*
 - اقرأ كتيب الإستخدام بعناية .
 - يرجى الإهتمام بفصل احتياطات السلامة .
 - * قد تختلف الملحقات من نموذج إلى آخر .
- استمتع بمكنتسك الكهربائية إلترا فلكس إلكترووكس !

المحتوى

تعليمات السلامة	12
معلومات للمستخدم و التنمية المستدامة	12
لمحة عامة عن مكنتسة كهربائية	16-17
كيفية استخدام المكنتسة الكهربائية	18-20
نصائح مفيدة للإستخدام الأمثل	21-23
إفراغ حاوية الغبار	24-25
تغيير الفلاتر	26-29
تنظيف فرشاة إلكترو	30
إدارة الأعطاب	32

Sicherheitsanforderung und Warnung

Das Gerät kann von Kindern ab 8 Jahren und Personen mit eingeschränkten physischen, sensorischen oder geistigen Fähigkeiten oder mit mangelnder Erfahrung und/oder mangeln dem Wissen nur dann verwendet werden, wenn sie durch eine für ihre Sicherheit zuständige Person beaufsichtigt werden oder in die sichere Verwendung des Geräts eingewiesen wurden und die mit dem Gerät verbundenen Gefahren verstanden haben.

WARNUNG: Turbodüsen* besitzen rotierende Bürsten, in denen sich Teile festsetzen können. Die Turbodüse eignet sich nicht für Teppiche mit hohem Flor und langen Fransen, rutschfeste Teppiche wie Türmatten oder wasserfeste Teppiche. Verwenden Sie die Düsen vorsichtig und nur auf den dafür vorgesehenen Oberflächen. Schalten Sie den Staubsauger aus, bevor Sie festsitzende Teile entfernen oder die Bürsten reinigen.

Kinder müssen beaufsichtigt werden, um zu gewährleisten, dass diese nicht mit dem Gerät spielen. Trennen Sie das Gerät vor Reinigungs- oder Wartungsarbeiten immer vom Stromnetz. Benutzen Sie den Staubsauger niemals ohne Filter.

Vorsicht

Dieses Gerät besitzt elektrische Verbindungen:

- Keine Flüssigkeiten aufsaugen
- Zum Reinigen nicht in Flüssigkeit tauchen
- Der Schlauch ist regelmäßig zu überprüfen und darf bei Beschädigung nicht benutzt werden.

Oben Genanntes kann den Motor ernsthaft beschädigen. Solche Schäden sind nicht durch die Garantie abgedeckt.

Dieser Staubsauger ist ausschließlich zur Verwendung im Haushalt bestimmt.

Benutzen Sie den Staubsauger niemals ...

- In der Nähe von brennbaren Gasen und Flüssigkeiten.
- Für scharfkantige Gegenstände
- Für heiße oder kalte Asche, brennende Zigarettenkippen etc.
- Für feinen Staub, z. B. Gips, Beton oder Mehl.

- Der Einsatz des Staubsauger unter den oben genannten Bedingungen kann zu schweren Schäden führen, diese sind nicht durch die Garantieleistung abgedeckt.

Vorsichtsmaßnahmen hinsichtlich des Netzkabels

- Stecker und Netzkabel regelmäßig auf Beschädigungen überprüfen. Staubsauger niemals benutzen, wenn das Netzkabel beschädigt ist.
- Wenn das Netzkabel beschädigt ist, muss es zur Vermeidung von Gefahren von einem autorisierten AEG-Servicezentrum ausgetauscht werden. Schäden am Kabel des Staubsaugers werden von der Garantie nicht abgedeckt.
- Den Staubsauger niemals am Netzkabel ziehen oder hochheben.

Alle Wartungs- und Reparaturarbeiten müssen vom autorisierten AEG-Kundendienst durchgeführt werden. Staubsauger an einem trockenen Ort aufbewahren.

Verbraucherinformationen und Nachhaltigkeitsgrundsätze

AEG übernimmt keine Verantwortung für Schäden, die durch den unsachgemäßen Einsatz des Geräts oder unbefugten Eingriff in den Staubsauger entstehen. Nähere Einzelheiten zur Garantie sowie Ansprechstellen für Verbraucherfragen finden Sie im beigelegten Garantieheft.

Wenn Sie Fragen oder Hinweise zum Staubsauger oder zur Bedienungsanleitung haben oder aber wenn Sie praktisches Zubehör benötigen, senden Sie uns bitte eine E-Mail an floorcare@aeg.com oder rufen Sie uns an.

Nachhaltigkeitsgrundsätze

Dieses Produkt wurde mit Rücksicht auf die Umwelt hergestellt. Alle Plastikteile sind für Recyclingzwecke markiert. Einzelheiten darüber finden Sie auf unserer Website: www.aeg-home.com

Das Verpackungsmaterial wurde mit Blick auf Umweltfreundlichkeit ausgewählt und kann wiederverwertet werden.

Safety requirement and warning

This appliance can be used by children aged from 8 years and above and persons with reduced physical, sensory or mental capabilities or lack of experience and knowledge if they have been given supervision or instruction concerning use of the appliance in a safe way and understand the hazards involved.

WARNING: Turbo nozzles* have a rotating brush in which parts may become entrapped. The Turbo nozzle is not suitable for carpets with deep piles and long fringes, anti-slip carpets like door mats or water resistant carpets. Please use them with caution and only on intended surfaces. Please turn the vacuum cleaner off before removing entrapped parts or cleaning the brush.

Children should be supervised to ensure that they do not play with the appliance.

Cleaning and maintenance shall not be made by children without supervision.

Always disconnect the plug from the mains before cleaning or maintaining the appliance.
Never use the vacuum cleaner without its filters.

Caution

This appliance contains electrical connections:

- Never vacuum any liquid
- Do not immerse in any liquid for cleaning
- The hose should be checked regularly and must not be used if damaged.

The above can cause serious damage to the motor, which is not covered by the warranty.

This vacuum cleaner is for domestic use only.

Never use vacuum cleaner

- Close to flammable gases, etc.
- On sharp objects

- On hot or cold cinders, lit cigarette butts, etc.
- On fine dust, for instance plaster, concrete, flour.

Power cord precautions

- Regularly check that the plug and cord are not damaged. Never use the vacuum cleaner if the cord is damaged.
- If the cord is damaged, it must be replaced only by an authorized AEG service centre in order to avoid a hazard. Damage to the vacuum cleaner's cord is not covered by the warranty.
- Never pull or lift the vacuum cleaner by the cord.

All servicing and repairs must be performed by an authorized AEG service centre. Store the vacuum cleaner in a dry place.

Consumer information and sustainability policy

AEG declines all responsibility for all damages arising from any improper use of the appliance or in cases of tampering with the appliance. For more details of warranty and consumers' contacts see the Warranty Booklet in the packaging

If you have any comments on the cleaner or the Operating Instructions manual please e-mail us at floorcare@aeg.com

Sustainability policy

This product is designed with the environment in mind. All plastic parts are marked for recycling purposes. For details see our website: www.aeg-home.com

The packaging material is chosen to be environmentally friendly and can be recycled.

de
enggre
esppor
franed
ita

ara

Απαιτήσεις και προειδοποιήσεις ασφαλείας

Η συσκευή αυτή μπορεί να χρησιμοποιηθεί από παιδιά ηλικίας 8 ετών και άνω και από άτομα με μειωμένες σωματικές, αισθητηριακές ή πνευματικές δυνατότητες ή έλλειψη εμπειρίας και γνώσης, εάν επιβλέπονται ή έχουν λάβει οδηγίες σχετικά με τη χρήση της συσκευής με ασφαλή τρόπο και κατανοούν τους κινδύνους που ενέχονται.

ΠΡΟΕΙΔΟΠΟΙΗΣΗ: * Turbo του εξαρτήματος χειρός διαθέτουν περιστρεφόμενη βούρτσα στην οποία μπορεί να εγκλωβιστούν αντικείμενα. Το ακροφύσιο Turbo δεν είναι κατάλληλο για χαλιά με παχύ πέλος και μακριά κρόσσια, για αντιολισθητικά χαλιά όπως τα χαλάκια πόρτας ή αδιάβροχα χαλιά. Χρησιμοποιείτε τα με προσοχή και μόνο στις επιφάνειες για τις οποίες προορίζονται. Απενεργοποιήστε την ηλεκτρική σκούπα πριν αφαιρέσετε τα εγκλωβισμένα αντικείμενα ή πριν καθαρίσετε τη βούρτσα.

Πρέπει να επιβλέπετε τα μικρά παιδιά, για να βεβαιωθείτε ότι δεν παίζουν με τη συσκευή.

Να αποσυνδέετε πάντα το φως από το ρεύμα πριν από τον καθαρισμό ή τη συντήρηση της συσκευής.

Μη χρησιμοποιήσετε ποτέ την ηλεκτρική σκούπα χωρίς φίλτρα.

Προσοχή

Η συσκευή αυτή περιέχει ηλεκτρικές συνδέσεις:

- Μην αναρροφάτε ποτέ κανένα υγρό
- Μην τη βυθίζετε σε οποιαδήποτε υγρό για καθαρισμό
- Ο εύκαμπτος σωλήνας πρέπει να ελέγχεται τακτικά και δεν πρέπει να χρησιμοποιείται, αν έχει κάποια φθορά.

Τα παραπάνω ενδέχεται να προκαλέσουν σοβαρή ζημιά στον κινητήρα, η οποία δεν καλύπτεται από την εγγύηση.

Η ηλεκτρική σκούπα προορίζεται μόνο για οικιακή χρήση.

Μη χρησιμοποιείτε ποτέ την ηλεκτρική σκούπα

- Κοντά σε εύφλεκτα αέρια, κλπ.
- Πάνω σε αιχμηρά αντικείμενα
- Πάνω σε καυτές ή κρύες στάχτες, αναμμένα αποτσίγαρο κλπ.

- Πάνω σε ψιλή σκόνη, όπως σκόνη από σοβάδες, τσιμέντο, αλεύρι.

Προφυλάξεις για το καλώδιο τροφοδοσίας

- Ελέγχετε τακτικά αν η πρίζα και το καλώδιο λειτουργούν σωστά. Μην χρησιμοποιείτε ποτέ την ηλεκτρική σκούπα αν το καλώδιο είναι κατεστραμμένο.
- Εάν το καλώδιο έχει καταστραφεί, θα πρέπει να αντικατασταθεί μόνο από ένα εξουσιοδοτημένο κέντρο υποστήριξης της AEG για αποφυγή κινδύνων. Η εγγύηση δεν καλύπτει φθορές του καλωδίου της ηλεκτρικής σκούπας.
- Ποτέ μην τραβάτε και μην σηκώνετε την ηλεκτρική σκούπα από το καλώδιο.

Όλες οι επιδιορθώσεις και η συντήρηση πρέπει να πραγματοποιούνται από εξουσιοδοτημένο κέντρο υποστήριξης της AEG. Αποθηκεύετε την ηλεκτρική σκούπα σε στεγνό μέρος.

Πληροφορίες για τον καταναλωτή και πολιτική βιωσιμότητας

Η AEG αποποιείται κάθε ευθύνη για τυχόν ζημίες από εσφαλμένη χρήση της συσκευής ή από παρέμβαση στη συσκευή. Για περισσότερες πληροφορίες σχετικά με την εγγύηση και την επικοινωνία του καταναλωτή, δείτε το Φυλλάδιο Εγγύησης στη συσκευασία.

Εάν έχετε κάποια σχόλια σχετικά με τη σκούπα ή με το εγχειρίδιο των Οδηγιών Λειτουργίας, επικοινωνήστε μέσω e-mail στη διεύθυνση floorcare@aeg.com

Πολιτική βιωσιμότητας

Το προϊόν αυτό έχει σχεδιαστεί με περιβαλλοντική συνείδηση. Όλα τα πλαστικά μέρη είναι σημειωμένα με σκοπό να ανακυκλωθούν. Για λεπτομέρειες, επισκεφτείτε τον ιστοτόπο μας: www.aeg-home.com

Το υλικό της συσκευασίας έχει επιλεγεί έτσι ώστε να είναι φιλικό προς το περιβάλλον και μπορεί να ανακυκλωθεί.

* Τα εξαρτήματα ίσως διαφέρουν από μοντέλο σε μοντέλο.

Requisito y advertencia de seguridad

Este aparato pueden utilizarlo niños de 8 años en adelante y personas cuyas capacidades físicas, sensoriales o mentales estén disminuidas o que carezcan de la experiencia y conocimientos suficientes para manejarlo, siempre que cuenten con instrucciones o supervisión sobre el uso del electrodoméstico de forma segura y comprendan los riesgos.

ADVERTENCIA: Las boquillas turbo* de mano auxiliares tienen un cepillo giratorio en el que las piezas pueden quedar atrapadas. El cepillo Turbo no es apto para alfombras de pelo o flecos largos, alfombras resistentes al agua ni alfombras antideslizantes, como los felpudos. Utilícelos con precaución y solo en las superficies indicadas. Apague la aspiradora antes de extraer las piezas atrapadas o de limpiar el cepillo.

Se deberá controlar que los niños no jueguen con este electrodoméstico.

Desconecte siempre el enchufe de la red eléctrica antes de limpiar o hacer cualquier labor de mantenimiento en el aparato.

No utilice nunca la aspiradora sin sus filtros.

Precaución

Este aparato contiene conexiones eléctricas:

- Nunca aspire líquidos.
- Para limpiarlo, no sumerja el aparato en ningún líquido.
- Debe comprobarse periódicamente el tubo flexible y no utilizarlo si está deteriorado.

Estas materias podrían ocasionar graves daños en el motor, que no están cubiertos por la garantía.

La aspiradora está diseñada exclusivamente para uso doméstico.

No utilice nunca la aspiradora

- En las proximidades de gases inflamables, etc.
- Con objetos punzantes.

- Con cenizas candentes o frías, colillas de cigarro encendidas, etc.
- Con polvo fino, por ejemplo, yeso, cemento o harina.

Precauciones con el cable de alimentación

- Compruebe periódicamente que el enchufe y los cables no están dañados. No utilice nunca la aspiradora si el cable no está en perfectas condiciones.
- Si el cable no está en perfectas condiciones, sólo debe ser sustituido por un centro técnico de AEG, para evitar peligros. La garantía no cubre los daños ocasionados al cable del aparato.
- No utilice el cable para tirar de la aspiradora o levantarla.

Todos los servicios y reparaciones deberán ser efectuados por un centro técnico autorizado de AEG.

Guarde la aspiradora en un lugar seco.

Información al consumidor

AEG no se hace responsable de ningún daño que pudiera derivarse del uso incorrecto del aparato o de haber realizado manipulaciones en él. Para obtener más detalles de la garantía y los contactos de los consumidores, consulte el folleto de garantía de la caja.

Si desea realizar algún comentario sobre la aspiradora o sobre el manual de instrucciones, envíenos un mensaje electrónico a floorcare@aeg.com

Política de sostenibilidad

Este producto ha sido diseñado para respetar el medio ambiente. Todos los componentes de plástico llevan el distintivo de reciclaje. Consulte los detalles en nuestro sitio web: www.aeg-home.com

Se ha elegido un material de embalaje que sea respetuoso con el medio ambiente y se pueda reciclar.

* Los accesorios pueden variar según el modelo.

Avisos e requisitos de segurança

Este aparelho pode ser utilizado por crianças com 8 anos ou mais e por pessoas com capacidades físicas, sensoriais ou mentais reduzidas ou com pouca experiência e conhecimento se tiverem recebido supervisão ou instruções relativas à utilização do aparelho de forma segura e compreenderem os perigos envolvidos.

AVISO: As Escovas Turbos* têm escova rotativa que pode aprisionar objectos. A escova Turbo não é adequada para alcatifas com pelo comprido e franjas longas, tapetes antiderrapantes como capachos de portas ou tapetes resistentes à água. Utilize-os com cuidado e apenas nas superfícies para as quais são adequados. Desligue o aspirador antes de remover qualquer objecto que tenha ficado aprisionado e antes de limpar a escova.

As crianças deverão ser supervisionadas de modo a garantir que não brincam com o aparelho.

Retire sempre a ficha da corrente antes de limpar ou tratar da manutenção do aparelho.

Nunca utilize o aspirador sem filtros.

Atenção

Este aparelho contém ligações eléctricas:

- Não aspire líquidos
- Não o mergulhe em líquidos para limpar
- A mangueira deve ser verificada regularmente e não deverá ser utilizada se estiver danificada.

Os procedimentos acima descritos podem causar sérios danos ao motor, não cobertos pela garantia.

Este aspirador destina-se apenas a uso doméstico.

Nunca utilize o aspirador

- Perto de gases inflamáveis, etc.
- Em objectos aguçados
- Em cinzas quentes, pontas de cigarros acesas, etc.
- Em pó fino, como por exemplo, gesso, cimento, farinha.

Precauções a ter com o cabo

- Verifique regularmente se a ficha e o cabo não estão danificados. Nunca utilize o aspirador se o cabo estiver danificado.
- Se o cabo de alimentação estiver danificado, só deverá ser substituído por um centro de assistência AEG autorizado, de modo a evitar quaisquer perigos. A garantia não cobre os danos provocados ao cabo do aspirador.
- Nunca puxe nem levante o aspirador pelo cabo.

Toda a assistência e reparações devem ser efectuadas por um centro de assistência AEG autorizado.

Mantenha o aspirador num local seco.

Informação ao consumidor

A AEG recusa qualquer responsabilidade por todos os danos decorrentes de um uso impróprio do aparelho ou de modificações ilícitas efectuadas ao mesmo. Para obter informações mais detalhadas sobre a garantia e contactos de consumidores, consulte o Folheto da Garantia incluído na embalagem.

Se tiver comentários a fazer sobre o aspirador ou sobre o manual de Instruções de Funcionamento, envie-nos uma mensagem de correio electrónico para floorcare@aeg.com

Política de sustentabilidade

Este produto foi concebido a pensar no ambiente. Todas as peças de plástico estão marcadas para fins de reciclagem. Para obter informações detalhadas, consulte o nosso Web site: www.aeg-home.com

Os materiais de embalagem foram escolhidos por respeitarem o ambiente e podem ser reciclados.

* Os acessórios podem variar de modelo para modelo.

Précautions de sécurité et avertissement

Cet appareil peut être utilisé par des enfants de plus de 8 ans, ainsi que des personnes dont les capacités physiques, sensorielles et mentales sont réduites ou dont les connaissances et l'expérience sont insuffisantes, à condition d'être surveillés ou d'avoir reçu des instructions concernant l'utilisation sécurisée de l'appareil et de comprendre les risques encourus.

AVERTISSEMENT : Les Turbo Brosse * sont dotées d'une brosse rotative dans laquelle des objets peuvent se coincer. La Turbo brosse ne convient pas pour les moquettes à longs poils, les tapis antidérapants tels que les paillasons, et les tapis résistants à l'eau. Veuillez les utiliser avec précaution et uniquement sur des surfaces adaptées. Éteignez l'aspirateur avant de retirer les objets coincés ou de nettoyer la brosse.

Les enfants doivent être surveillés, pour éviter qu'ils ne jouent avec cet appareil.

Toujours débrancher la fiche de la prise avant toute opération de nettoyage ou d'entretien de votre aspirateur. Ne jamais utiliser l'aspirateur sans filtres.

Attention

Cet appareil comporte des connexions électriques :

- Ne jamais aspirer de liquide.
- Pour nettoyer l'appareil, ne le plonger dans aucun liquide.
- Le flexible doit être régulièrement vérifié et ne doit pas être utilisé s'il est endommagé.

Les éléments susmentionnés peuvent provoquer de graves dommages au moteur. La garantie ne prend pas en charge ce type de dommage.

Cet aspirateur est exclusivement destiné à un usage domestique.

Ne jamais utiliser l'aspirateur :

- À proximité de gaz inflammables, etc.
- Sur des objets pointus
- Sur des cendres chaudes ou refroidies, des mégots de cigarettes incandescents, etc.

- Sur des particules de poussière très fines issues entre autres du plâtre, du béton ou de la farine.
- Les produits en bombe aérosol peuvent être inflammables. Ne pas vaporiser de tels produits à proximité ou sur l'aspirateur.

Précautions d'emploi du cordon d'alimentation

- Vérifier régulièrement que la prise et le cordon ne sont pas endommagés. Ne jamais utiliser l'aspirateur si le cordon est endommagé.
- Si le cordon d'alimentation est endommagé, il peut uniquement être remplacé dans un Centre Service Agréé Electrolux, afin d'éviter tout danger. Les dommages portés au cordon de l'aspirateur ne sont pas couverts par la garantie.
- Ne jamais tirer ni soulever l'aspirateur par le cordon.

Toutes les révisions et réparations doivent être effectuées dans un Centre Service Agréé Electrolux. Ranger l'aspirateur dans un endroit sec.

Informations consommateur et fin de vie

Electrolux décline toute responsabilité pour les dommages résultant d'une utilisation incorrecte de l'appareil ou en cas de modification de l'appareil. Pour plus d'informations sur la garantie et les points de contact consommateur, voir le livret de garantie inclus dans l'emballage.

Pour nous transmettre vos commentaires sur l'aspirateur ou sur les instructions d'utilisation, envoyez un e-mail à l'adresse floorcare@electrolux.com

Appareil en fin de vie

Ce produit a été conçu dans un souci de respect de l'environnement. Tous les éléments en plastique sont marqués à des fins de recyclage. Pour plus de détails, visiter notre site Web : www.electrolux.com.

Les emballages sélectionnés sont sans danger pour l'environnement et recyclables.

Veiligheidsvereiste en waarschuwing

Dit apparaat kan worden gebruikt door kinderen van 8 jaar en ouder en door mensen met beperkte lichamelijke, zintuiglijke of verstandelijke vermogens of een gebrek aan ervaring en kennis, indien zij onder toezicht staan of instructies hebben gekregen over het veilig gebruiken van het apparaat en indien zij de eventuele gevaren begrijpen.

WAARSCHUWING: Turbomondstukaccessoires* zijn voorzien van een roterende borstel waarin deeltjes vast kunnen komen te zitten. Het Turbo mondstuk is niet geschikt voor tapijten met diepe polen en lange franjes, antislip tapijten zoals deurmaten of waterbestendige tapijten. Let bij het gebruik van deze accessoires goed op en gebruik ze alleen op de bedoelde oppervlakken. Schakel de stofzuiger uit voordat u vastgelopen deeltjes verwijdert of de borstel schoonmaakt.

Let op dat kinderen niet met het apparaat spelen.

Trek altijd de stekker uit het stopcontact voordat u het apparaat gaat reinigen of onderhouden.

Gebruik de stofzuiger nooit zonder filters.

Waarschuwing

Dit apparaat bevat elektrische verbindingen.

- Zuig nooit vloeistoffen op.
- Dompel het apparaat nooit in water om het schoon te maken.
- Controleer de slang regelmatig en gebruik deze niet als u beschadigingen opmerkt.

Bovengenoemde zaken kunnen schade aan de motor veroorzaken. Dergelijke schade valt niet onder de garantie.

De stofzuiger is uitsluitend bestemd voor huishoudelijk gebruik.

Gebruik de stofzuiger nooit in deze situaties

- In de buurt van ontvlambare gassen, enz.
- Bij scherpe voorwerpen.

- Voor hete of koude as, brandende sigarettenpeuken, enz.
- Voor fijn stof van bijvoorbeeld gips, beton of bloem.

Voorzorgsmaatregelen betreffende het elektrische snoer

- Controleer regelmatig of de stekker en het snoer niet beschadigd zijn. Gebruik de stofzuiger nooit als het snoer beschadigd is.
- Als het snoer is beschadigd, mag dit alleen bij een erkend Electrolux Service Centre worden vervangen om risico te vermijden. Schade aan het snoer van de stofzuiger valt niet onder de garantie.
- Nooit door middel van het snoer de stofzuiger naar u toe trekken of optillen.

Alle servicebeurten en reparaties moeten uitgevoerd worden door een erkend Electrolux Service Centre. Bewaar de stofzuiger op een droge plaats.

Klantinformatie en milieubeleid

Electrolux wijst alle aansprakelijkheid van de hand voor schade die ontstaat als gevolg van onjuist gebruik van het apparaat of onbevoegde aanpassingen van het apparaat. Zie het bijgesloten garantieboekje voor meer informatie over de garantie en contactpersonen voor klanten.

Als u opmerkingen hebt over de stofzuiger of over de handleiding, kunt u een e-mail sturen naar floorcare@electrolux.com

Milieubeleid

Het ontwerp van dit product is zeer milieuvriendelijk. Alle kunststof onderdelen kunnen worden hergebruikt. Ga voor meer informatie naar onze website: www.electrolux.com

Het verpakkingsmateriaal is geselecteerd op milieuvriendelijkheid en kan worden gerecycled.

Requisiti e avvertenze per la sicurezza

Questa apparecchiatura può essere usata da bambini a partire dagli 8 anni e da adulti con limitate capacità fisiche, sensoriali o mentali o con scarsa esperienza o conoscenza sull'uso dell'apparecchiatura, solamente se sorvegliati o se sono stati istruiti relativamente all'uso dell'apparecchiatura e se hanno compreso i rischi coinvolti.

AVVERTENZA: Turbo* degli accessori manuali sono dotate di una spazzola rotante che potrebbe intasarsi. La Turbospazzola non è adatta per tappeti a fibre e frange lunghe o spesse, per tappeti antiscivolo come gli zerbini o tappeti resistenti all'acqua. Utilizzarle con attenzione e soltanto sulle superfici adatte. Spegnerle l'aspirapolvere prima di rimuovere eventuali oggetti intrappolati o pulire la spazzola.

Sorvegliare i bambini per evitare che giochino con l'apparecchio.

Prima di effettuare la pulizia o la manutenzione dell'apparecchio, scollegare la spina dall'alimentazione elettrica.

Non utilizzare mai l'aspirapolvere senza filtri.

Avvertenza

L'apparecchio contiene collegamenti elettrici:

- Non aspirare mai liquidi
- Non immergere l'apparecchio in detergenti liquidi
- Controllare regolarmente lo stato del flessibile e non utilizzarlo se danneggiato.

I casi sopracitati possono causare seri danni al motore e non sono coperti da garanzia.

L'aspirapolvere è destinato solo all'uso domestico.

Non utilizzare mai l'aspirapolvere

- In prossimità di gas infiammabili ecc.
- Su oggetti appuntiti

- Su cenere calda o fredda, mozziconi di sigaretta accesi, ecc.
- Su polvere fine, ad esempio intonaco, calcestruzzo, farina.

Precauzioni per il cavo elettrico

- Controllare regolarmente che la spina e il cavo non siano danneggiati. Non utilizzare l'aspirapolvere se il cavo è danneggiato.
- Se il cavo di alimentazione è danneggiato, deve essere sostituito da un centro di assistenza Electrolux autorizzato per evitare eventuali pericoli. Gli eventuali danni al cavo dell'aspirapolvere non sono coperti dalla garanzia.
- Non utilizzare mai il cavo per tirare o sollevare l'aspirapolvere.

Qualsiasi intervento di manutenzione e riparazione deve essere eseguito presso un centro di assistenza autorizzato Electrolux. Riporre l'aspirapolvere in un luogo asciutto.

Informazioni per l'utente e politica di sostenibilità

Electrolux declina ogni responsabilità per tutti i danni derivanti da un uso improprio o in caso di manomissione dell'apparecchio. Per ulteriori informazioni sui contatti in merito a garanzia e servizio clienti, consultare l'opuscolo relativo alla garanzia accluso nella confezione

Per commenti relativi all'aspirapolvere o al manuale delle Istruzioni per l'uso e per informazioni sui centri di assistenza tecnica autorizzati Electrolux chiamare il numero telefonico 0434/3951.

Politica della sostenibilità

Questo prodotto è progettato nel rispetto dell'ambiente. Tutte le parti in plastica sono riciclabili. Per ulteriori dettagli, consultare il sito Web: www.electrolux.com

Il materiale di imballaggio è ecologico e riciclabile.

احتياطات السلامة والتحذيرات

يمكن استخدام هذا الجهاز من قبل الأطفال الذين تتراوح أعمارهم من 8 سنوات فأكثر والأشخاص ذوي الكفاءة العقلية المحدودة و الذين ليس لديهم المعرفة أو الخبرة إلا اذا تم تدريبهم لاستعمال هذا الجهاز من قبل شخص مسؤول عن سلامتهم أو إعطاءهم التعليمات اللازمة للاستخدام السليم للجهاز والمخاطر الكامنة.

تحذير: فرشاة التريبو* مزودة بفرشاة دوارة يمكن أن يعلق بها بعض العناصر. فوهة التريبو غير مناسبة للسجاجيد ذات الوبر العميق والأهداب الطويلة والسجاجيد المقاومة للانزلاق مثل بساط الباب والسجاجيد المقاومة للماء. يجب استخدامها بحذر فقط على الأسطح الموافقة. أوقف المكنسة الكهربائية قبل إزالة العناصر العالقة أو قبل تنظيف الفرشاة.

لا تترك الأطفال يلعبون بهذا الجهاز. أفضل دائما القابس الكهربائي قبل أي عملية تنظيف أو صيانة للمكنسة الكهربائية. لا تستخدم أبدا المكنسة الكهربائية بدون فلاتر.

حذار

يشمل هذا الجهاز توصيلات كهربائية :

- لا تشفط أبدا السوائل.
- لتنظيف الجهاز، لا تغمسه في أي سائل .
- يجب فحص خرطوم الشفط بصفة منتظمة، لا يمكن استخدامه إذا كان تالفا.

يمكن لكل ما سبق ذكره أن يسبب ضررا خطيرا للمحرك. لا يغطي الضمان مثل هذه الأضرار.

صممت هذه المكنسة الكهربائية حصرياً للإستعمال المنزلي.

لا تستخدم أبدا المكنسة الكهربائية :

- قرب الغازات القابلة للاشتعال إلخ.
- على القطع الحادة.
- على الرماد الساخن أو البارد، وأعقاب السجائر المشتعلة، إلخ.
- على الغبار الناعم المتأني من الجص، والخرسانة والدقيق.

احتياطات استخدام سلك الكهرباء

- تأكد بانتظام من أن القابس و سلك الكهرباء غير تالفين. لا تستخدم أبدا المكنسة الكهربائية إذا كان كابل الطاقة تالفا.
- في حالة تلف سلك الكهرباء، يجب أن يستبدل من قبل مركز خدمة إلكترولوكس المعتمد وذلك لتجنب المخاطر. لا يشمل الضمان الأضرار التي يمكن أن تلحق بسلك الكهرباء .
- لا تسحب أو ترفع المكنسة الكهربائية من سلك الكهرباء.

يجب القيام بجميع أعمال الصيانة والإصلاح من قبل مركز خدمة ما بعد البيع معتمد إلكترولوكس. خزن المكنسة الكهربائية في مكان جاف.

معلومات المستهلك والتنمية المستدامة

لا تتحمل إلكترولوكس مسؤولية الأضرار الناجمة عن أي إساءة لاستعمال الجهاز أو إذا تم تغيير في مكوناته. لمزيد المعلومات حول الضمان و اتصال المستهلك، راجع كتيب الضمان في التغليف. إذا كان لديك أي تعليقات على المكنسة أو دليل الإستخدام يرجى مراسلتنا على البريد الإلكتروني : floorcare@electrolux.com

التنمية المستدامة

تم تصميم هذا المنتج مع الأخذ في الاعتبار الحفاظ على البيئة. تم وضع علامة إعادة التدوير على جميع القطع البلاستيكية. لمزيد من التفاصيل زر موقعنا على الانترنت:

www.electrolux.com

تم اختيار مواد التعبئة والتغليف لتكون صديقة للبيئة ويمكن إعادة تدويرها.

de
eng

gre
esp

por
fra

ned
ita

ara

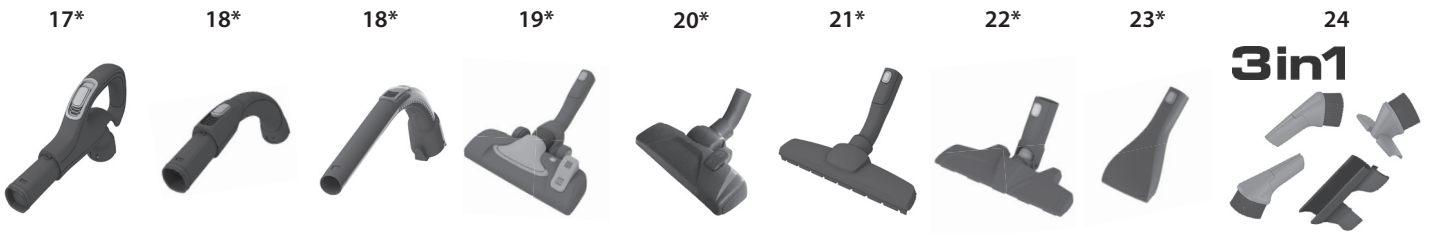
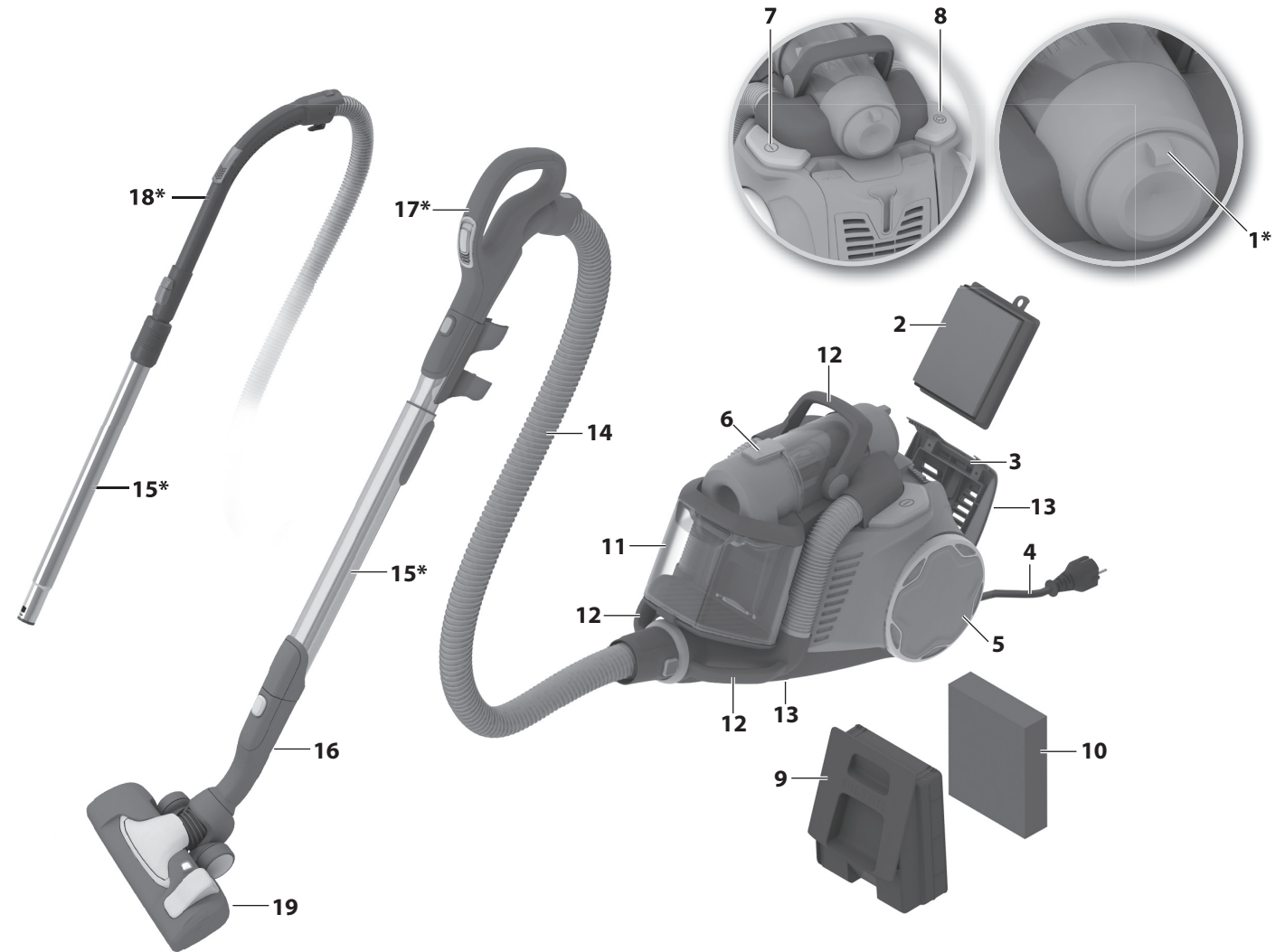

Deutsch

Beschreibung Ihres LX8:

1. Leistungsregelung*
2. Abwaschbarer Hygienefilter (AEF13W)
3. Filtergitter
4. Netzkabel
5. Hinterräder
6. Entriegelungstaste für den Staubbehälter
7. Taste Ein/Aus
8. Aufrolltaste für das Netzkabel
9. Filterrahmen
10. Waschbarer Hauptfilter
11. Staubbehälter
12. Griffe
13. 2 Parkaufnahmen
14. Schlauch*
15. Teleskoprohr*
16. Parkfunktion
17. AeroPro Ergo-Griff*
18. AeroPro Classic-Griff*
19. FlowMotion-Elektrodüse
20. DustPro düse*
21. AeroPro-Hartbodendüse*
22. Flex Pro™ düse*
23. Haustierdüse
24. AeroPro 3-in-1-Kombidüse

*Zubehör kann je nach Modell variieren.

Español

Descripción de la LX8:

1. Regulación de potencia*
2. Filtro higiénico lavable (EFH13W)
3. Rejilla del filtro
4. Cable de alimentación
5. Ruedas traseras
6. Botón de apertura del depósito de polvo
7. Tecla de encendido/apagado
8. Botón de rebobinado del cable
9. Marco del filtro
10. Filtro principal lavable
11. Bolsa de polvo
12. Asas
13. 2 ranuras de almacenamiento
14. Manguera*
15. Tubo telescópico*
16. Clip para almacenamiento
17. Asa ergonómica AeroPro*
18. Asa clásica AeroPro*
19. Boquilla FlowMotion
20. Boquilla DustPro*
21. Boquilla parketto AeroPro*
22. Boquilla Flex Pro™*
23. Boquilla para pelo de mascotas
24. AeroPro 3 in 1 nozzle

*Los accesorios pueden variar según el modelo.

English

Description of your LX8

1. Power regulation*
2. Washable Hygiene Filter (AEF13W)
3. Filter grill
4. Power cord
5. Rear wheels
6. Dust container release button
7. On/Off button
8. Cord rewind button
9. Filter frame
10. Washable main filter
11. Dust bin
12. Handles
13. 2 parking slots
14. Hose*
15. Telescopic tube*
16. Parking Clip
17. AeroPro Ergo handle*
18. AeroPro Classic handle*
19. FlowMotion nozzle
20. DustPro nozzle*
21. AeroPro Parketto nozzle*
22. Flex Pro™ nozzle*
23. Pet Nozzle*
24. AeroPro 3 in 1 nozzle

*Accessories may vary from model to model.

Português

Descrição do seu LX8:

1. Regulação da potência*
2. Filtro Higiénico lavável (EFH13W)
3. Grelha do filtro
4. Cabo de alimentação
5. Rodas traseiras
6. Botão de desbloqueio do recipiente do pó
7. Botão On/Off (ligar/desligar)
8. Botão de recolha do cabo
9. Estrutura do filtro
10. Filtro principal lavável
11. Depósito do pó
12. Pegas
13. 2 Ranhuras de estacionamento
14. Manguera*
15. Tubo telescópico*
16. Assistente de estacionamento
17. Pega do AeroPro Ergo*
18. Pega do AeroPro Classic*
19. Bocal do FlowMotion
20. Bocal do DustPro*
21. Bocal do AeroPro parketto*
22. Bocal do Flex Pro™*
23. Escova para pêlo de animal
24. Acessório AeroPro 3-em-1

*Os acessórios podem variar de modelo para modelo.

Ελληνικά

Περιγραφή της LX8:

1. Ρύθμιση ισχύος*
2. Πλενόμενο φίλτρο υγιεινής (AEF13W)
3. Σχάρα φίλτρου
4. Καλώδιο ρεύματος
5. Πίσω τροχοί
6. Κουμπί απασφάλισης δοχείου σκόνης
7. Κουμπί ενεργοποίησης/απενεργοποίησης
8. Κουμπί περιέλιξης καλωδίου
9. Πλαίσιο φίλτρου
10. Πλενόμενο κύριο φίλτρο
11. Δοχείο σκόνης
12. Χειρολαβές
13. 2 υποδοχές στάθμευσης
14. Εύκαμπτος σωλήνας*
15. Τηλεσκοπικός σωλήνας*
16. Κλιπ στάθμευσης
17. Λαβή AeroPro ergo*
18. Χειρολαβή AeroPro Classic*
19. Ακροφύσιο FlowMotion
20. Ακροφύσιο DustPro*
21. Ακροφύσιο AeroPro parketto*
22. Ακροφύσιο Flex Pro™*
23. Ακροφύσιο για τρίχες κατοικίδιων
24. Στόμιο AeroPro 3σε1

* Τα εξαρτήματα ίσως διαφέρουν από μοντέλο σε μοντέλο.

Français

Description de votre LX8

1. Régulateur de puissance*
2. Filtre hygiène lavable (EFH13W)
3. Grille de filtre
4. Cordon d'alimentation
5. Roulettes arrière Roulettes arrière
6. Bouton de déverrouillage du bac à poussière
7. Bouton Marche/Arrêt
8. Bouton d'enroulement du câble d'alimentation
9. Support du filtre
10. Filtre principal lavable
11. Bac à poussière
12. Poignées de transport
13. 2 fentes de rangement
14. Flexible*
15. Tube télescopique*
16. Systeme de rangement Clip
17. Poignée de flexible AeroPro ergonomique*
18. Poignée AeroPro classique*
19. Suceur FlowMotion
20. Suceur DustPro*
21. Suceur spécial sols durs / parquets AeroPro*
22. Suceur Flex Pro™*
23. Brosse spéciale pour animaux
24. Suceur AeroPro 3 en 1

* Suivant les modèles.

de
enggre
esppor
franed
ita

ara

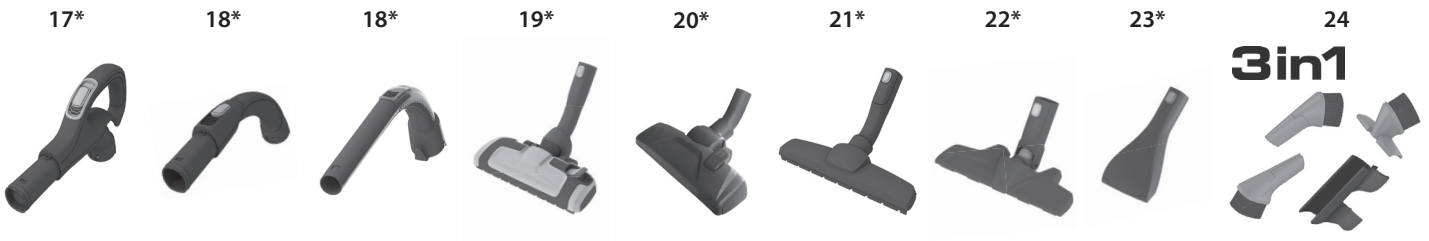
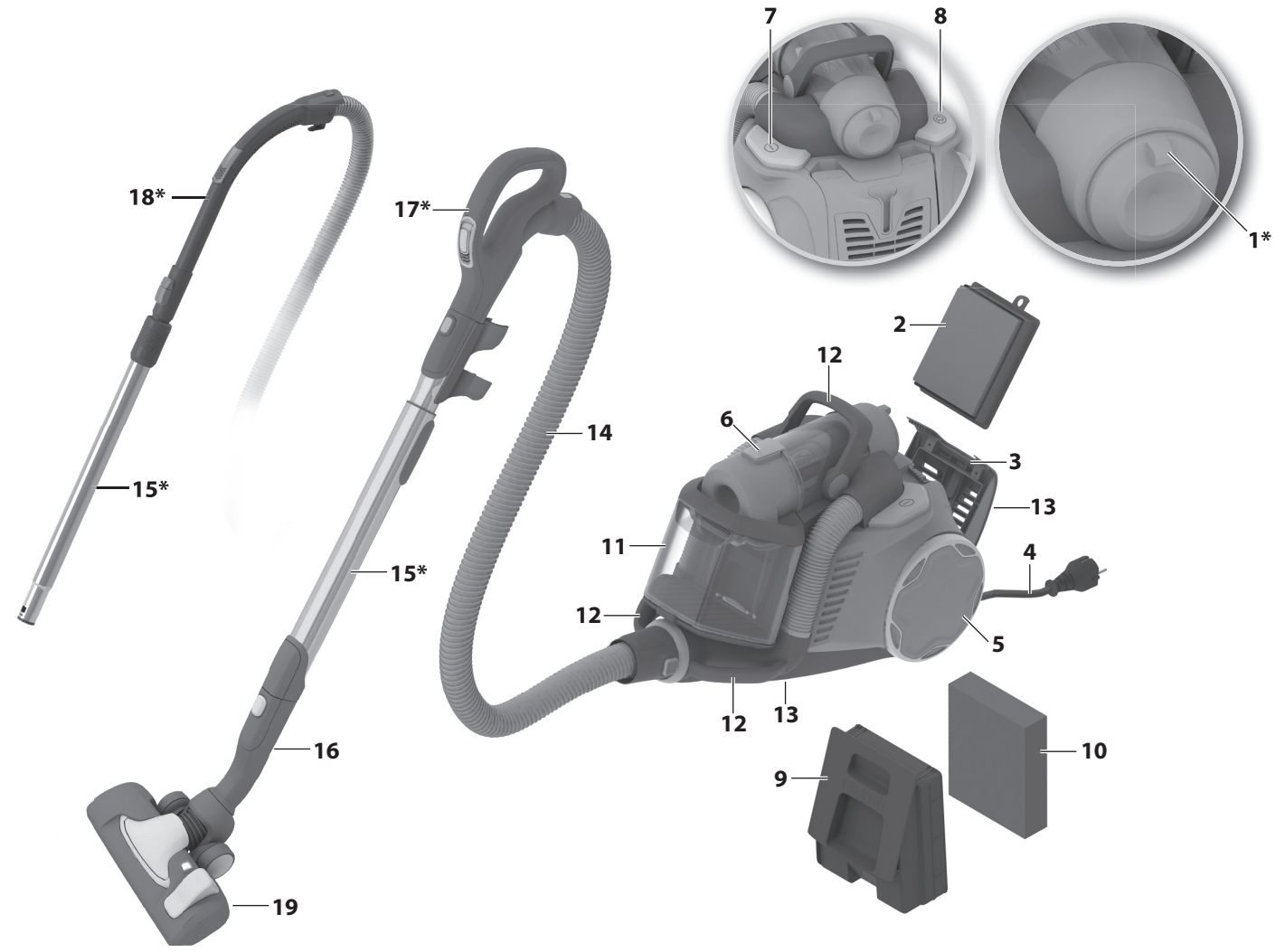

3in1

Nederland

Beschrijving van uw LX8:

1. Knop voor vermogen*
2. Wasbaar hygiënefilter (EFH13W)
3. Filterrooster
4. Netsnoer
5. Achterwielen
6. Vrijgaveknop stofreservoir
7. Aan/uit-toets
8. Netsnoerintrekkknop
9. Filterframe
10. Uitwasbare hoofdfilter
11. Stofbak
12. Handvatten
13. 2 opbergsleuven
14. Slang*
15. Telescopische buis*
16. Opbergklem
17. Ergonomische AeroPro-handgreep*
18. Klassieke AeroPro-handgreep*
19. FlowMotion-mondstuk
20. DustPro -mondstuk*
21. AeroPro-parketmondstuk*
22. Flex Pro™-mondstuk*
23. Zuigmond voor dierenharen
24. AeroPro-3in1-zuigmond

* Accessoires kunnen per model verschillen.

Italiano

Descrizione dell' LX8:

1. Regolazione della potenza*
2. Filtro Hygiene lavabile (EFH13W)
3. Griglia del filtro
4. Cavo di alimentazione
5. Ruote posteriori
6. Pulsante di rilascio scomparto polvere
7. Pulsante On/Off
8. Pulsante di riavvolgimento cavo
9. Portafiltro
10. Filtro principale lavabile
11. Contenitore della polvere
12. Maniglie
13. 2 fentes de rangement
14. Tubo flessibile*
15. Tubo telescopico*
16. Gancio di fermo
17. Impugnatura AeroPro con comando a distanza*
18. Impugnatura AeroPro classica*
19. Bocchetta FlowMotion
20. Bocchetta DustPro*
21. Bocchetta parketto AeroPro*
22. Bocchetta Flex Pro™*
23. Spazzola animali
24. Bocchetta AeroPro 3in1

* Gli accessori possono variare da modello a modello.

Arabic

وصف مكنسك الترافلكس

1. زر تعديل القوة *
2. فلتر (EFH13W) فلتري
3. شبكة الفلتر
4. سلك الطاقة
5. عجلات خلفية
6. زر فتح حاوية الغبار
7. زر تشغيل/إيقاف On/Off
8. زر لف سلك الطاقة
9. إطار الفلتر
10. فلتر رئيسي قابل للغسل
11. حاوية الغبار
12. مقابض
13. فتحتين الموقف
14. خرطوم*
15. أنبوب تلسكوبي*
16. مشابك للتخزين
17. مقبض خرطوم AeroPro مريح*
18. مقبض AeroPro كلاسيكي
19. فرشاة FlowMotion
20. فرشاة DustPro مسطحة**
21. فرشاة Parketto * للأرضية الصلبة
22. فرشاة Flex Pro™ مسطحة*
23. فرشاة لشعر الحيوانات الأليفة
24. فرشاة AeroPro 3 في 1

* قد تختلف الملحقات من نموذج إلى آخر .

de
enggre
esppor
franed
ita

ara

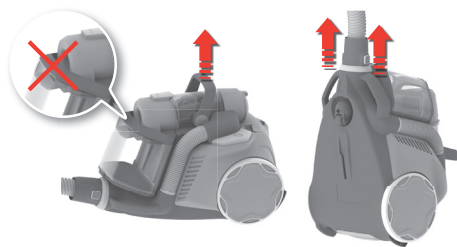

1. **Tragen Sie das Gerät entweder am Griff auf der Geräteoberseite oder an den beiden Griffen vorne am Gerät.**
1. **To carry machine**, lift it either by the the handle at the top of the machine or by any of the two handles at the front of the machine.
1. **Για να μεταφέρετε τη συσκευή**, σηκώστε την είτε από τη χειρολαβή στο επάνω μέρος είτε από τις χειρολαβές στο μπροστινό μέρος.
1. **Para transportar la unidad**, levántela por el asa superior o por cualquiera de las dos asas de la parte frontal.
1. **Para transportar o aparelho**, levante-o pela pega superior ou por uma das duas pegas existentes na parte da frente.
1. **Pour transporter l'appareil**, utilisez la poignée située sur le dessus ou l'une des deux poignées situées à l'avant de l'appareil.
1. **Til het apparaat aan het handvat aan de bovenzijde** of een van beide handvatten aan de voorzijde op.
1. **Per trasportare l'apparecchio**, sollevarlo usando la maniglia sulla parte superiore o le due maniglie nella parte frontale dell'apparecchio.

1. لنقل الجهاز، إرفعه إما عن طريق المقبض في الجزء العلوي من الجهاز أو من المقبضين في الجزء الأمامي من الجهاز.



2. **Schieben Sie den Schlauch in den Schlauchaufnehmer an der Vorderseite** (zum Entnehmen des Schlauchs drücken Sie die Entriegelungstasten und ziehen ihn ab).
2. **Insert the hose into the connection at the front** (to remove it, press the lock buttons and pull the hose out).
2. **Τοποθετήστε τον εύκαμπο σωλήνα στη σύνδεση που βρίσκεται στο μπροστινό μέρος.** (Για να τον αφαιρέσετε, πιέστε τα κουμπιά ασφάλισης και τραβήξτε το σωλήνα προς τα έξω.)
2. **Inserte la manguera en la conexión de la parte frontal** (para extraerla, presione los botones de bloqueo y tire de ella).
2. **Introduza a mangueira no encaixe frontal** (para a remover, pressione os botões de bloqueio e puxe-a para fora).
2. **Connectez le flexible au corps de l'appareil.** Pour le retirer, pressez les deux boutons de verrouillage.
2. **Steek de slang in de aansluiting aan de voorzijde** (druk om de slang te verwijderen op de vergrendelknoppen en trek de slang los).
2. **Inserire il tubo flessibile nel raccordo frontale** (per estrarlo, premere i pulsanti di arresto e tirare il tubo flessibile).

2. أدرج الخرطوم داخل وصلتي الربط بالجزء الأمامي. (أنظر السهام). لإزالته، اضغط على أزرار الفتح وأخرج الخرطوم.

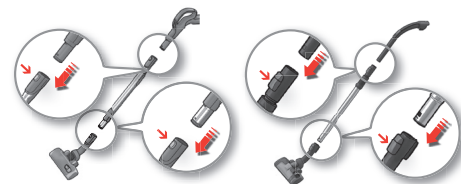

3. **Verbinden Sie das Teleskoprohr mit der Bodendüse und dem Schlauchgriff** (zum Entfernen drücken Sie die Entriegelungstaste und ziehen die Düse und den Schlauch ab).
3. **Attach the telescopic tube to the floor nozzle and hose handle** (to remove them, press the lock button and pull the nozzle and hose off).
3. **Συνδέστε τον τηλεσκοπικό σωλήνα στο ακροφύσιο δαπέδου και στη λαβή του εύκαμπτου σωλήνα** (για να τα αφαιρέσετε, πιέστε το κουμπί ασφάλισης και τραβήξτε προς τα έξω το ακροφύσιο και τον εύκαμπο σωλήνα).
3. **Acople el tubo telescópico al cepillo de suelo y el asa del tubo** (para extraerlos, presione el botón de bloqueo y tire de la boquilla y el tubo).
3. **Encaixe o tubo telescópico na escova e na pega da mangueira** (para remover, pressione o botão de bloqueio e puxe a escova e a mangueira para fora).
3. **Emboítez le tube télescopique dans la brosse et dans la poignée du tuyau flexible** - pour le retirer, appuyez sur les boutons de déverrouillage pour enlever la brosse et le tuyau flexible.
3. **Bevestig de telescopische geleider op het vloermondstuk en de slanghendel** (druk om ze te verwijderen op de vergrendelknop en trek het mondstuk en de slang los).
3. **Collegare il tubo telescopico alla spazzola per il pavimento e al manico del tubo flessibile** (per staccarli, premere il pulsante di rilascio e tirare la spazzola e il tubo flessibile).

3. أدخل الأنبوب التلسكوبي في فرشاة الأرضية وفي مقبض الخرطوم. (لإزالتها، اضغط على زر الفتح واسحب الفرشاة و الخرطوم).

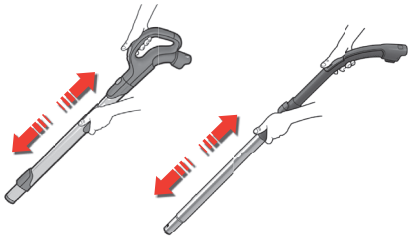

4. **Teleskoprohr individuell in der Länge anpassen**, indem Sie mit einer Hand den Verriegelungsknopf drücken und mit der anderen Hand am Griff ziehen.
4. **Adjust the telescopic tube** by holding the lock with one hand and pulling the handle with the other hand.
4. **Ρυθμίστε τον τηλεσκοπικό σωλήνα** κρατώντας την ασφάλεια με το ένα χέρι και τραβώντας τη λαβή με το άλλο.
4. **Para ajustar el tubo telescópico** sujete el bloqueo con una mano y tire del asa con la otra.
4. **Ajuste o tubo telescópico** premindo o botão de bloqueio com uma mão e puxando a pega com a outra mão.
4. **Régler le tube télescopique** en tenant le verrouillage d'une main et en tirant la poignée de l'autre main.
4. **Stel de lengte van de telescoopbuis in** door met één hand de vergrendeling vast te houden en met de andere hand aan de handgreep te trekken.
4. **Regolare il tubo telescopico** tenendo il pulsante di bloccaggio con una mano e tirando l'impugnatura con l'altra.

4. اضبط الأنبوب التلسكوبي وذلك بمسك القفل بيد وسحب المقبض باليد الأخرى.



5. **Stromkabel herausziehen und den Stecker in die Steckdose stecken.**
5. **Pull out the power cord and plug it into the mains.**
5. **Τραβήξτε έξω το καλώδιο τροφοδοσίας και συνδέστε το στην πρίζα.**
5. **Tire del cable de alimentación y enchúfelo a la toma de red.**
5. **Puxe o cabo e introduza-o na tomada.**
5. **Tirer sur le cordon d'alimentation et le brancher sur le secteur.**
5. **Trek aan het snoer en steek de stekker in het stopcontact.**
5. **Estrarre il cavo di alimentazione ed inserire la spina nella presa elettrica.**

5. اسحب سلك الطاقة وأربطه بالتيار الكهربائي.

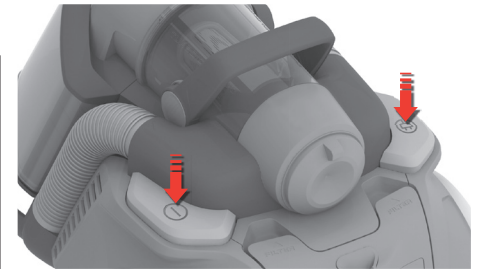

6. **Zum Ein- und Ausschalten** des Staubsaugers den EIN/AUS-Schalter drücken. Nach dem Staubsaugen **das Stromkabel durch Betätigen der AUFROLL-Taste aufwickeln.**
6. **Press the ON/OFF button to turn machine on**, press again to turn off. After vacuuming **rewind the cable by pushing the REWIND button.**
6. **Ενεργοποιήστε/απενεργοποιήστε τη σκούπα** πατώντας το κουμπί ON/OFF. Μετά τον καθαρισμό **τυλίξτε ξανά το καλώδιο τροφοδοσίας πατώντας το κουμπί REWIND (ΠΕΡΙΕΛΙΞΗ).**
6. **Encienda o apague la aspiradora** pulsando el botón de encendido y apagado (ON/OFF). Después de aspirar, **enrolle el cable de alimentación pulsando el botón REWIND.**
6. **Ligue/desligue o aspirador** premindo o botão Ligar/Desligar. Depois de aspirar, **enrole o cabo de alimentação premindo o botão REWIND.**
6. **Pour mettre en marche et arrêter l'aspirateur**, appuyez sur la pédale marche/arrêt. Après utilisation, **enroulez le cordon d'alimentation en appuyant la pédale de l'enrouleur.**
6. **Zet de stofzuiger aan/uit** door op de knop AAN/UIT te drukken. Rol na het stofzuigen **het snoer op door op de knop REWIND te drukken..**
6. **Per accendere/spagnere l'aspirapolvere**, premere il pulsante di accensione/spengimento. Una volta terminata la pulizia, riavvolgere il cavo premendo il pulsante RIAVVOLGIMENTO.

6. اضغط على زر تشغيل / إيقاف On/Off لتشغيل الجهاز، اضغط مرة أخرى لإيقافه. لف الكابل من خلال الضغط على زر لف الكابل.

de
enggre
esppor
franed
ita

ara



7. Regeln Sie den Luftstrom durch Verschieben der Ventilklappe.*
7. Regulate airflow by pushing the valve up and down.*
7. Μπορείτε να ρυθμίσετε τη ροή αέρα, πιέζοντας τη βαλβίδα προς τα πάνω και προς τα κάτω.*
7. Regule el caudal de aire presionando la válvula hacia arriba y hacia abajo.*
7. Regule o fluxo de ar deslocando a válvula para cima ou para baixo.*
7. Réglez mécaniquement la puissance en poussant la valve de réglage du débit d'air* vers le haut et le bas.*
7. Regel de luchtstroom door de klep omhoog en omlaag te schuiven.*
7. Regolare il flusso dell'aria premendo verso l'alto e il basso la valvola.*

7. عدّل تدفق الهواء عن طريق دفع الصمام للأعلى أو للأسفل.*

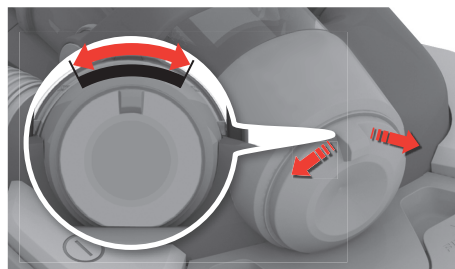

8. Drehen Sie die Leistungsregelung nach rechts, um die Leistung zu erhöhen oder nach links, um sie zu verringern.*
8. Push the power regulation to the right to increase power and to the left to reduce power.*
8. Πιέστε το κουμπί ρύθμισης ισχύος προς τα δεξιά για να αυξήσετε την ισχύ και προς τα αριστερά για να τη μειώσετε.*
8. Presione la regulación de potencia hacia la derecha para aumentar la potencia y hacia la izquierda para reducirla.*
8. Desloque o regulador de potência para a direita para aumentar a potência ou para a esquerda para diminuir a potência.*
8. Tournez le variateur de puissance vers la droite pour augmenter la puissance et vers la gauche pour la réduire.*
8. Druk de knop voor het vermogen naar rechts om de zuigkracht te verhogen en naar links om de zuigkracht te verlagen.*
8. Premere il regolatore di potenza verso destra per aumentare la potenza e verso sinistra per ridurla.*

8. أدر زر تعديل قوة الشفط إلى اليمين لزيادة القوة، أدره إلى اليسار لتخفيض القوة.*

de
enggre
esppor
franed
ita

ara

Schieben Sie den Parkfunktions-Clip der Düse in eine der beiden Parkaufnahmen, die sich unter oder auf der Rückseite des Geräts befinden. Der Schlauch kann am Clip befestigt und das Gerät so kompakter verstaut werden.

Insert the nozzle parking clip into one of the two parking slots under or on the back of the machine. The hose can be attached to the clip on the tube for a more compact storage.

Εισαγάγετε το κλιπ στάθμευσης του ακροφυσίου σε μία από τις δύο υποδοχές στάθμευσης που βρίσκονται στο κάτω ή στο πίσω μέρος της συσκευής. Ο εύκαμπτος σωλήνας τοποθετείται στο κλιπ που βρίσκεται πάνω στο σταθερό σωλήνα, για να καταλαμβάνει λιγότερο χώρο στην αποθήκευση.

Insere la sujeción de almacenamiento de la boquilla en una de las dos ranuras de la parte inferior o posterior de la unidad. También se puede acoplar la manguera a la sujeción del tubo para un almacenamiento más compacto.

Introduza o clip de estacionamento da escova numa das ranhuras de estacionamento: por baixo ou na parte de trás do aparelho. Para ocupar menos espaço quando não se está a utilizar o aparelho, é possível fixar a mangueira no clipe existente no tubo.

Insérez la brosse dans l'une des deux encoches « Parking Clips » situées sous et à l'arrière de l'aspirateur. Pour un rangement plus compact, le flexible peut être clipsé au tube télescopique grâce à l'attache prévue à cet effet.

Steek de clip voor bevestiging van het mondstuk in een van de twee sleuven, aan de onder- of achterzijde van het apparaat. Om tijdens de opslag ruimte te besparen, kan de slang worden bevestigd aan de clip op de buis.

Inserire il gancetto della spazzola in una delle due fessure di arresto, sotto o sul retro dell'apparecchio. Il tubo flessibile può essere fissato con il gancio per occupare meno spazio al momento di riporre l'apparecchio.

أدرج عقاف تثبيت الفرشاة في إحدى فتحات التخزين الموجودة على الجزء الجانبي أو على الجزء الخلفي للجهاز. يمكن تعليق الخرطوم على مشابك الأنبوب وذلك ليكون التخزين أكثر اندماجاً.



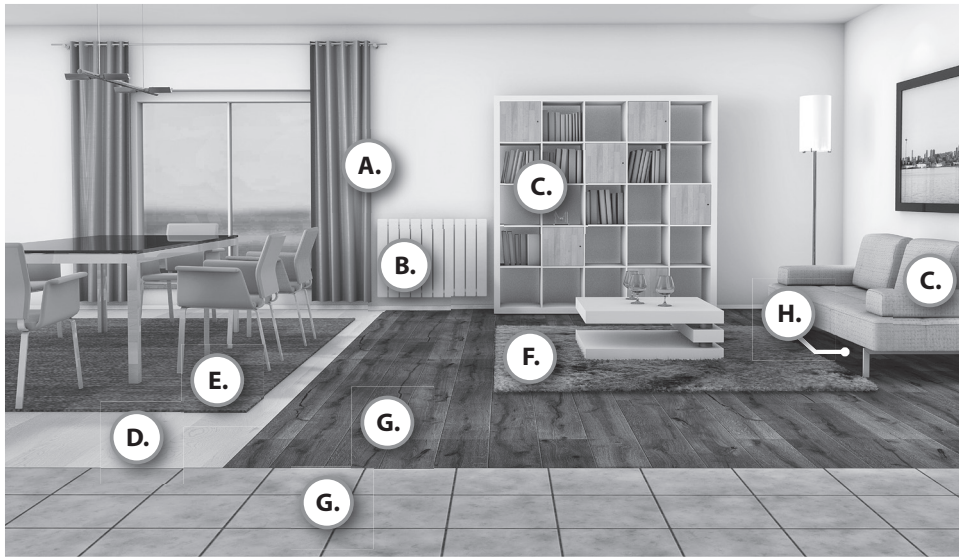

Um die optimale Saugleistung einzustellen, regeln Sie die Leistung beim Staubsaugen über die 5 Leistungsstufen.

(1 = Normalbetrieb, 5 = Maximale Leistung)*

Bei Modellen mit manueller Steuerung wird der Luftstrom mit der Ventilklappe (17) geregelt.*

For optimum performance check the 5 power levels during use.

(1=Lowest mode, 5= Highest mode)*

On manually controlled models, the airflow is adjusted by the air valve(17).*

Για τα καλύτερα δυνατά αποτελέσματα, ελέγξτε τα πέντε επίπεδα ισχύος κατά τη χρήση.

(1=Κανονική λειτουργία, 5= Μέγιστο επίπεδο λειτουργίας)*

Σε μοντέλα με χειροκίνητο έλεγχο, η ροή αέρα ρυθμίζεται από τη βαλβίδα αέρα (17).*

Para un rendimiento óptimo, compruebe los cinco niveles durante el uso.

(1=modo normal, 5=modo máximo)*

En los modelos de control manual, el caudal de aire se ajusta con la válvula (17).*

Para obter um desempenho ótimo, verifique os cinco níveis de potência durante a utilização.

(1 = Modo Normal, 5 = Modo Máximo)*

Nos modelos de controlo manual, o fluxo de ar é regulado na válvula de ar (17).*

Pour obtenir des performances optimales, vérifiez les cinq niveaux de puissance pendant l'utilisation.

(1 = mode normal, 5 = mode maximal)*

Sur les modèles à commande manuelle, la circulation d'air se règle en utilisant la vanne d'air (17).*

Voor de beste prestatie dient u tijdens het gebruik de vijf krachtniveaus uit te proberen.

(1=Normale modus, 5= Maximale modus)*

Op handmatig bediende modellen wordt de luchtstroom aangepast door middel van de luchtklep (17).*

Per ottenere la massima aspirazione, controllare i cinque livelli di potenza durante l'uso.











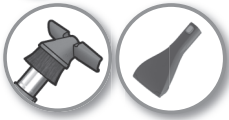
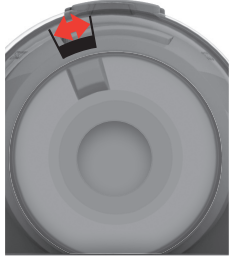

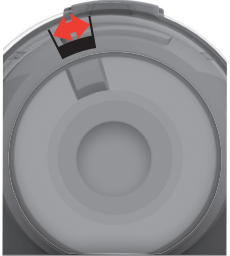

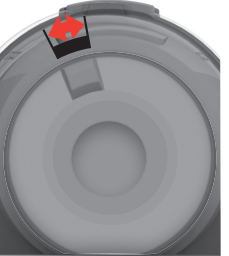

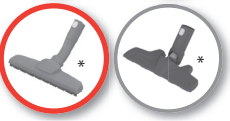



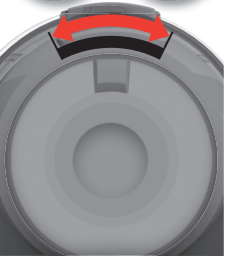
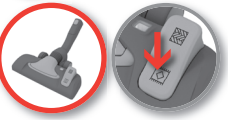



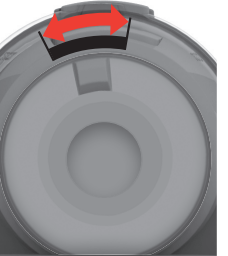
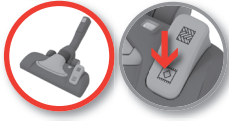



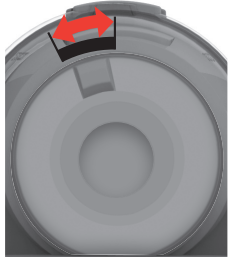



(1=modalità normale, 5= modalità massima)*

Sui modelli a controllo manuale, il flusso dell'aria viene regolato con la valvola dell'aria (17).*

للحصول على الأداء الأمثل، تأكد من المستويات الـ 5 للطاقة أثناء الاستخدام.

(1 = وضع أدنى، 5 = وضع أعلى)*

بالنسبة للنماذج ذات التحكم اليدوي، يتم ضبط تدفق الهواء من خلال صمام الهواء (17).*

<p>A.</p>  <p>3in1</p> 	<p>B.</p>  	<p>C.</p>   	<p>D.</p>      	<p>E.</p>     
<p>F.</p>     	<p>G.</p>      	<p>H.</p>      	 <p> Empfohlene Düse Recommended nozzle Συνιστώμενο ακροφύσιο Cepillo recomendado Escova recomendada Buse recommandée Aanbevolen Consigliato پیشنهاد </p>	

de
enggre
esppor
franed
ita

ara

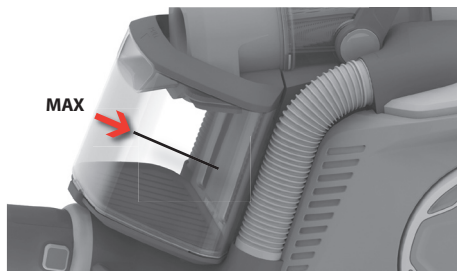

1. **Der Staubbehälter darf maximal bis zur MAX-Linie gefüllt sein.** (Ist das Füllvolumen überschritten, muss der Filter hinter dem Staubbehälter gereinigt werden).

1. **The dust bin must not be filled higher than the MAX-line.** (If overfilled, the filter behind the dust bin need to be cleaned)

1. **Το περιεχόμενο του δοχείου σκόνης δεν πρέπει να ξεπερνά τη γραμμή που υποδεικνύει το μέγιστο όριο.** (Διαφορετικά, θα πρέπει να καθαρίσετε το φίλτρο που βρίσκεται πίσω από το δοχείο σκόνης.)

1. **El depósito de polvo no debe llenarse por encima de la línea indicadora del máximo.** (Si se llena en exceso, será necesario limpiar el filtro que hay detrás del depósito).

1. **O nível de enchimento do depósito do pó não pode ultrapassar a linha de limite MAX.** (Se tal acontecer, será necessário limpar o filtro existente atrás do depósito do pó)

1. **Ne remplissez jamais le bac au-delà du niveau MAX.** (Le cas échéant, il faudra impérativement nettoyer le filtre situé derrière le bac à poussière)

1. **De stofbak mag niet boven de lijn MAX worden gevuld.** (Indien de stofbak te vol is, dient het filter achter de bak te worden gereinigd)

1. **Il contenitore della polvere non deve essere riempito oltre il segno MAX** (in caso contrario, sarà necessario pulire il filtro dietro il contenitore della polvere).

1. يجب عدم ملاء حاوية الغبار أكثر من خط MAX. (إذا حصل ذلك، عليك بتنظيف فلتر حاوية الغبار)

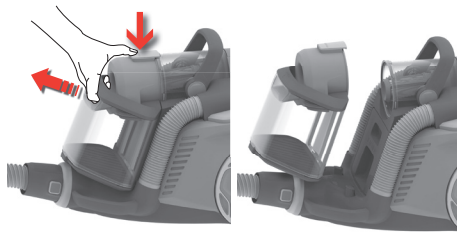

2. **Entriegeln Sie den Staubbehälter**, indem Sie die Taste oben am Staubsauger drücken und gleichzeitig den Staubbehälter vorsichtig herausziehen.

2. **Release the dust bin by pushing the button top of cleaner** and at the same time carefully pull the dust bin out from the cleaner.

2. **Για να αφαιρέσετε το δοχείο σκόνης**, πατήστε το κουμπί στο επάνω μέρος της συσκευής και, ταυτόχρονα, τραβήξτε με προσοχή το δοχείο σκόνης από τη συσκευή.

2. **Extraiga el depósito de polvo.** Para ello, presione el botón de la parte superior del aparato y, sin dejar de pulsarlo, extraiga cuidadosamente el depósito.

2. **Solte o depósito do pó pressionando o botão na parte superior do aspirador e**, em simultâneo, puxando cuidadosamente o depósito do pó para fora do aspirador.

2. **Retirez le bac à poussière en appuyant sur le bouton de déverrouillage situé sur le dessus de l'aspirateur**, tout en tirant délicatement le bac à poussière hors de l'aspirateur.

2. **Druk op de knop aan de bovenzijde van de stofzuiger om de stofbak te ontgrendelen** en trek deze tegelijkertijd voorzichtig uit het apparaat.

2. **Sganciare il contenitore della polvere spingendo il pulsante sulla parte superiore dell'apparecchio** ed estrarlo contemporaneamente dall'apparecchio facendo attenzione.

2. أفتح حاوية الغبار عن طريق الضغط على الزر الموجود في أعلى المكنسة، اسحب بعناية حاوية الغبار من المكنسة في الآن نفسه.

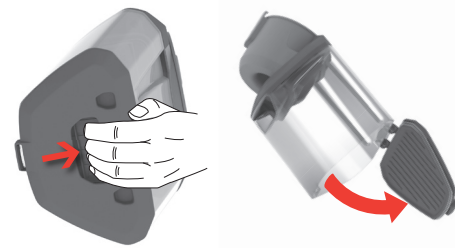

3. **Die Taste zum Öffnen des Staubbehälters befindet sich unten am Deckel.** Ziehen Sie zum Öffnen die Taste zurück.

3. **The button for opening the dust bin is placed under the lid.** Unlock by pulling the button.

3. **Το δοχείο σκόνης ανοίγει από το κουμπί που βρίσκεται κάτω από το κάλυμμα.** Για να το απασφαλίσετε, τραβήξτε το κουμπί.

3. **El botón para abrir el depósito de polvo se encuentra debajo de la tapa.** Para desbloquear el depósito, pulse el botón.

3. **O botão de abertura do depósito do pó encontra-se por baixo da tampa.** Pressione o botão para o desbloquear.

3. **Pour vider le bac à poussière**, tirez sur le bouton de déverrouillage situé sur le dessous du couvercle.

3. **De knop voor het openen van de stofbak bevindt zich onder het deksel.** Trek aan de knop om te ontgrendelen.

3. **Il pulsante per aprire il contenitore della polvere si trova sotto il coperchio.** Per sbloccarlo, tirare il pulsante.

3. تجد زر فتح حاوية الغبار تحت الغطاء. افتح الحاوية عن طريق سحب الزر.

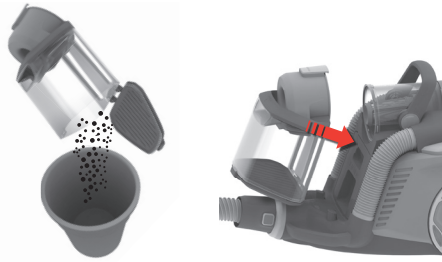

4. **Entleeren Sie den Inhalt in den Abfalleimer.** Der Einbau erfolgt in umgekehrter Reihenfolge.

4. **Empty dust into the dust bin.** Refit in reverse order.

4. **Αδειάστε τη σκόνη στον κάδο απορριμμάτων.** Για να το επανατοποθετήσετε το δοχείο σκόνης, ακολουθήστε την αντίστροφη διαδικασία.

4. **Tire el contenido del depósito de polvo a la papelera.** Vuelva a colocarlo en orden inverso.

4. **Remove o pó existente no interior do depósito do pó.** Volte a instalá-lo pela ordem inversa.

4. **Videz le bac à poussière** et répétez les opérations en ordre inverse pour le remettre en place.

4. **Leeg de stofbak.** Breng het reservoir weer aan door de hiervoor beschreven stappen in omgekeerde volgorde uit te voeren.

4. **Svuotare il contenitore della polvere.** Procedere nell'ordine inverso per riposizionarlo.

4. **أفرغ الغبار في صندوق القمامة.** أعد الحاوية إلى مكانها بإتباع الترتيب العكسي.

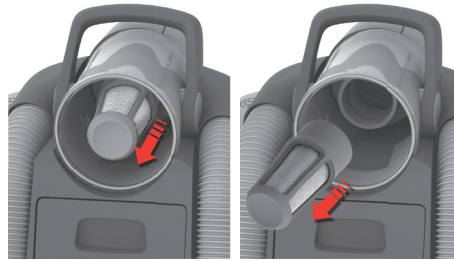

5. **Der Einsatz im Zyklon kann entfernt und mit Wasser abgespült werden, falls nötig.** Lassen Sie den Filter 24 Stunden trocknen, bevor Sie ihn wieder in das Gerät einsetzen.

5. **The nose inside the cyclone is removable and can be rinsed in water if needed.** Let dry for 24 hours before fitting it back to the machine.

5. **Αν χρειαστεί, μπορείτε να αφαιρέσετε το ρύγχος από το κυκλωνικό δοχείο και να το ξεπλύνετε με νερό.** Αφήστε το φίλτρο να στεγνώσει για 24 ώρες πριν το τοποθετήσετε ξανά στη συσκευή.

5. **El cilindro con fondo cónico del área de aspiración ciclónica se puede extraer y enjuagar si es necesario.** Déjelo secar durante 24 horas antes de volver a colocarlo en la unidad.

5. **Se for necessário, é possível remover o cone ciclónico e lavá-lo com água.** Deixe secar durante 24 horas antes de voltar a colocá-lo no aparelho.

5. **Le cône du cyclone est amovible et peut être rincé à l'eau si besoin.** Laissez-le sécher pendant 24 heures avant de le remettre en place dans l'appareil.

5. **De neus in de cycloon kan indien nodig worden verwijderd en met water worden gereinigd.** Laat het filter 24 uur drogen voordat u het weer in het apparaat terugplaatst.

5. **Il componente dentro il ciclone è rimovibile e può essere risciacquato in acqua, se necessario.** Lasciarlo ad asciugare per 24 ore prima di inserirlo nuovamente nella macchina.

5. **مخروط الشفط الإعصاري قابل للإزالة ويمكن شطفه بالماء عند اللزوم.** أترك الفلتر يجف لمدة 24 ساعة قبل وضعه مرة أخرى في الجهاز.



de
eng

gre
esp

por
fra

ned
ita

ara

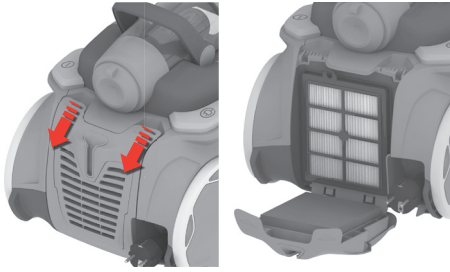

1. Ziehen Sie am Deckel an der Rückseite, um ihn zu öffnen.

1. Pull to open the back lid.

1. Τραβήξτε για να ανοίξετε το πίσω κάλυμμα.

1. Tire para abrir la tapa posterior.

1. Puxe para abrir a tampa traseira.

1. Ouvrez la grille du filtre arrière en tirant dessus.

1. Trek om de achterzijde te openen.

1. Tirare per aprire il coperchio posteriore.

1. إسحب لفتح الغطاء الخلفي

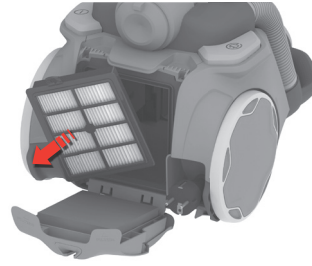

2. Entfernen Sie den abwaschbaren Hygienefilter und reinigen Sie ihn mit kaltem Wasser. Der Filter kann ausgetauscht werden. (AEF13W)

2. Remove the washable hygiene filter and rinse with cold water. Filter can be changed. (AEF13W)

2. Αφαιρέστε το πλενόμενο φίλτρο υγιεινής και ξεπλύνετέ το με κρύο νερό. Το φίλτρο μπορεί να αντικατασταθεί. (AEF13W)

2. Retire el filtro higiénico lavable y aclárelo con agua fría. El filtro se puede cambiar. (AEF13W)

2. Remova o filtro Higiénico lavável e lave-o com água fria. É possível mudar o filtro. (AEF13W)

2. Sortez le filtre hygiène lavable et rincez-le à l'eau froide. Le filtre peut être remplacé. (EFH13W)

2. Verwijder het wasbare hygiënefilter en spoel het af met koud water. Het filter kan worden vervangen. (EFH13W)

2. Estrarre il filtro hygiene lavabile e risciacquare con acqua fredda. Il filtro può essere sostituito. (EFH13W)

2. أزل الفلتر القابل للغسل وأشطفه بالماء البارد. يمكن تغيير هذا الفلتر. (EFH13W)

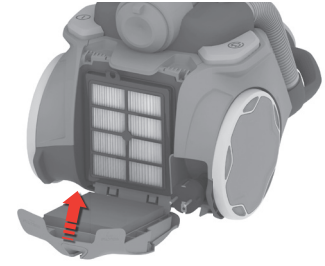

3. Lassen Sie den Filter 24 Stunden trocknen, bevor Sie ihn wieder in das Gerät einsetzen. Ersetzen Sie den Filter alle 2 Jahre.

3. Let dry for 24 hours before placing it back to the machine. Replace the filter every 2 years.

3. Αφήστε το να στεγνώσει για 24 ώρες πριν το τοποθετήσετε ξανά στη συσκευή. Το φίλτρο πρέπει να αντικαθίσταται κάθε 2 χρόνια.

3. Déjelo secar durante 24 horas antes de volver a colocarlo en la unidad. Cambie el filtro cada 2 años.

3. Deixe secar durante 24 horas antes de voltar a colocá-lo no aparelho. Substitua o filtro a cada 2 anos.

3. Laissez-le sécher pendant 24 heures avant de le remettre en place dans l'appareil. Remplacez le filtre tous les 2 ans.

3. Laat het filter 24 uur drogen voordat u het weer in het apparaat terugplaatst. Vervang het filter om de 2 jaar.

3. Lasciarlo ad asciugare per 24 ore prima di inserirlo nuovamente nella macchina. Sostituire il filtro ogni 2 anni.

3. أترك الفلتر يجف لمدة 24 ساعة قبل وضعه مرة أخرى في الجهاز. استبدل الفلتر كل سنتين.

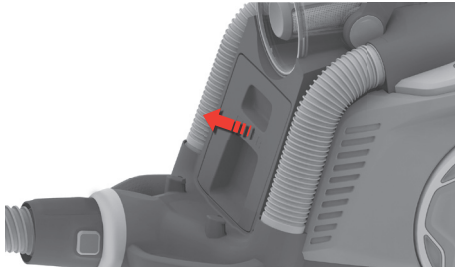

1. Entfernen Sie den Filterrahmen, der sich hinter dem Staubbehälter befindet.

1. Pull out the filter frame placed behind the dust bin.

1. Αφαιρέστε το πλαίσιο του φίλτρου, που βρίσκεται πίσω από το δοχείο σκόνης.

1. Extraiga el marco del filtro que hay detrás del depósito de polvo.

1. Puxe para fora a estrutura do filtro existente atrás do depósito do pó.

1. Retirez le support du filtre situé derrière le bac à poussière.

1. Verwijder het filterframe dat zich achter de stofbak bevindt.

1. Estrarre il portafiltro che si trova dietro il contenitore della polvere.

1. إسحب إطار الفلتر الموجود وراء حاوية الغبار.

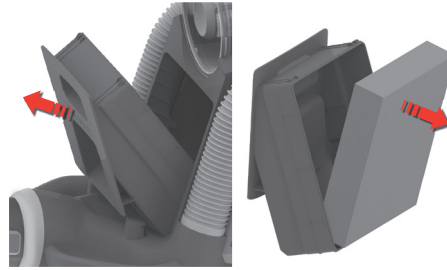

2. Nehmen Sie den Filter aus dem Filterrahmen.

2. Remove the filter from the filter frame.

2. Αφαιρέστε το φίλτρο από το πλαίσιο

2. Retire el filtro de su marco.

2. Retire o filtro da respectiva estrutura.

2. Sortez le filtre de son support.

2. Verwijder het filter uit het filterframe.

2. Rimuovere il filtro dal portafiltro.

2. أزل الفلتر من الإطار.

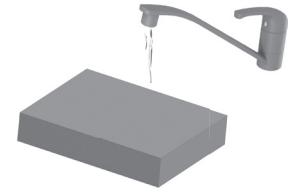

3. Waschen Sie den Filter regelmäßig oder mindestens alle 3 Monate mit kaltem Wasser. Der Filter sollte alle 2 Jahre ausgetauscht werden. Filterbestellnummer: AEF129.

3. Wash the filter with cold water regularly or at least every 3 months. Filters should be replaced every 2 years. Filter reference: AEF129.

3. Το φίλτρο πρέπει να πλένεται με κρύο νερό σε τακτική βάση ή τουλάχιστον κάθε 3 μήνες. Τα φίλτρα πρέπει να αντικαθίστανται τουλάχιστον κάθε 2 χρόνια. Αρ. αναφοράς φίλτρου: AEF129.

3. Lave el filtro con agua fría con regularidad o, al menos, cada 3 meses. Se deben reemplazar los filtros cada 2 años. Referencia del filtro: AEF129.

3. Lave o filtro com água fria regularmente ou, pelo menos, a cada 3 meses. Os filtros devem ser substituídos a cada 2 anos. Referência do filtro: AEF129.

3. Lavez régulièrement le filtre à l'eau froide, ou au moins tous les 3 mois. Les filtres doivent être remplacés tous les 2 ans. Référence du filtre : EF129.

3. Was het filter regelmatig met koud water, of minimaal een keer in de drie maanden. Filters dienen iedere twee jaar te worden vervangen. Filterreferentie: EF129.

3. Lavare il filtro in acqua fredda periodicamente o al massimo ogni 3 mesi. Il filtro deve essere sostituito ogni 2 anni. Riferimento filtro: EF129.

3. إغسل الفلتر بالماء البارد بشكل منتظم على الأقل كل 3 أشهر. يجب أن يتم تغيير الفلاتر كل سنتين. مرجع الفلتر: EF129.

de
enggre
esppor
franed
ita

ara

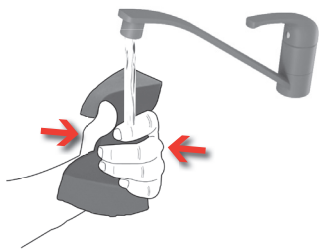

4. Drücken Sie den Filter während des Waschens aus.

4. Squeeze the filter while washing.

4. Πιέστε το φίλτρο καθώς το πλένετε.

4. Apriete el filtro mientras lo lava.

4. Aperte o filtro durante a respectiva lavagem.

4. Essorez le filtre pendant le lavage.

4. Wring het filter uit tijdens het reinigen.

4. Strizzare il filtro durante il lavaggio.



5. Wringen Sie den Filter vollständig aus.

Lassen Sie den Filter 24 Stunden trocknen, bevor Sie ihn wieder in das Gerät einsetzen.

5. Squeeze remaining water from the filter.

Let dry for 24 hours before fitting it back to the machine.

5. Στύψτε το φίλτρο.

Αφήστε το φίλτρο να στεγνώσει για 24 ώρες πριν το τοποθετήσετε ξανά στη συσκευή.

5. Apriete el filtro para escurrir el agua sobrante.

Déjelo secar durante 24 horas antes de volver a colocarlo en la unidad.

5. Escorra a restante água do filtro, apertando-o.

Deixe secar durante 24 horas antes de voltar a colocá-lo no aparelho.

5. Une fois lavé, essorez bien le filtre.

Laissez-le sécher pendant 24 heures avant de le remettre en place dans l'appareil.

5. Wring eventueel achtergebleven water uit het filter.

Laat het filter 24 uur drogen voordat u het weer in het apparaat terugplaatst.

5. Strizzare il filtro per rimuovere l'acqua in eccesso.

Lasciarlo ad asciugare per 24 ore prima di inserirlo nuovamente nella macchina.



6. Wenn der Filter wieder trocken ist, setzen Sie ihn bündig in den Filterrahmen ein.

6. When the filter is dry, refit the filter into the filter frame properly without gaps.

6. Αφού στεγνώσει, τοποθετήστε το φίλτρο και πάλι στο πλαίσιο προσέχοντας να μην υπάρχουν κενά.

6. Cuando se seque el filtro, vuelva a colocarlo en el marco correctamente, sin dejar huecos.

6. Quando o filtro estiver seco, volte a instalá-lo na respectiva estrutura, sem deixar folgas.

6. Lorsque le filtre est sec, insérez-le correctement dans son support (sans laisser d'espace entre les bords du support et le filtre).

6. Laat het filter drogen voor u het weer op de juiste wijze en zonder openingen in het filterframe monteert.

6. Quando il filtro è asciutto, inserirlo nuovamente nel portafiltro assicurandosi che aderisca perfettamente.

4. إضغط على الفلتر عند غسله.

5. إضغط على الفلتر للتخلص من الماء المتبقي. اتركه يجف لمدة 24 ساعة قبل إعادته مرة أخرى في الجهاز.

6. عندما يجف الفلتر، ثبتّه في إطاره بشكل صحيح بدون ترك فجوات.

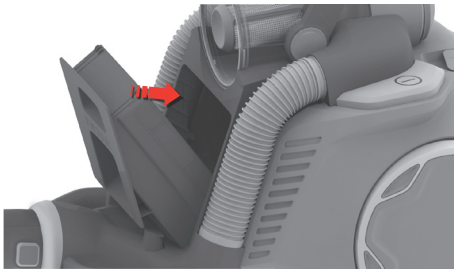

7. **Setzen Sie den Filter und den Filterrahmen wieder in das Gerät ein.**
7. **Refit the filter and filter frame back to the machine body.**
7. **Τοποθετήστε ξανά το φίλτρο και το πλαίσιο στο σώμα της συσκευής.**
7. **Vuelva a colocar el filtro con su marco en la unidad.**
7. **Volte a instalar o filtro e a respectiva estrutura no aparelho.**
7. **Remettez le filtre et son support dans l'aspirateur.**
7. **Plaats het filter met het filterframe terug in het apparaat.**
7. **Reinserire il filtro e il portafiltro nel corpo dell'apparecchio.**

7. أعد الفلتر مرة أخرى في الجهاز.

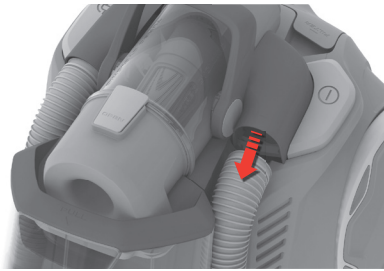

8. **Die kurzen An- und Absaugschläuche können entfernt werden, wenn sie verstopft sind.** Ziehen Sie oben am Schlauch, um ihn abzutrennen (Zusammenbau in umgekehrter Reihenfolge).
8. **The short inlet and outlet tubes can be removed if anything got caught.** Detach by pulling the tube at the top (reverse order to put it back).
8. **Σε περίπτωση που εγκλωβιστεί κάποιο αντικείμενο στους μικρούς σωλήνες εισόδου και εξόδου, μπορείτε να τους αφαιρέσετε.** Για να βγάλετε το σωλήνα, τραβήξτε τον από το επάνω μέρος. (Για να τον επανατοποθετήσετε, ακολουθήστε την αντίστροφη διαδικασία.)
8. **Los tubos de entrada y de salida se pueden extraer en caso de que algo quede atrancado.** Desacoplelos tirando del tubo de la parte superior (siga el orden inverso para recolocarlos).
8. **É possível remover os tubos curtos de entrada e saída caso fique preso algum objecto.** Desencaixe-os puxando o tubo na parte superior (siga a ordem inversa para os voltar a colocar).
8. **Les petits flexibles situés sur le dessus de l'aspirateur peuvent être retirés et nettoyés si quelque chose reste coincé à l'intérieur.** Détachez-les en tirant sur la partie supérieure du flexible (effectuez ces étapes dans l'ordre inverse pour les réinstaller).
8. **De korte toevoer en afvoer kunnen worden losgekoppeld om eventuele vastzittende delen te verwijderen.** Koppel los door aan de buis aan de bovenzijde te trekken (omgekeerde volgorde om weer terug te plaatsen).
8. **È possibile rimuovere i tubi di uscita e di ingresso corti se vi rimangono oggetti intrappolati.** Estrarre tirando il tubo dalla parte superiore (per reinserirlo, eseguire l'operazione inversa).

8. يمكن إزالة مخروط الشفط إذا تم عرقنته بأي شيء. أفصله عن طريق سحب الخرطوم في الجزء العلوي ونظفه يدويا (أعد تركيبه بالترتيب العكسي).

de
enggre
esppor
franed
ita

ara



1. Die Düse vom Rohr abnehmen. Mit dem Schlauchgriff die Düse absaugen.

1. Disconnect the nozzle from the tube. Use the hose handle to clean the nozzle.

1. Αποσυνδέστε το ακροφύσιο από το σωλήνα. Χρησιμοποιήστε τη λαβή του εύκαμπτου σωλήνα, για να καθαρίσετε το ακροφύσιο.

1. Desconecte la boquilla del tubo. Utilice el asa del tubo flexible para limpiar la boquilla.

1. Separe o bocal do tubo. Utilize a pega da mangueira para limpar o bocal.

1. Désassembler le suceur du tube. Utiliser la poignée du flexible pour nettoyer le suceur.

1. Haal het mondstuk los van de buis. Gebruik de slanggreep om het mondstuk te reinigen.

1. Togliere la bocchetta dal tubo. Per pulire la bocchetta, utilizzare l'impugnatura del tubo flessibile.

1. أفضل الفرشاة عن الأنبوب. استخدم مقبض خرطوم لتنظيف الفرشاة.



2. Wenn die Räder blockiert sind, zum Reinigen die Radabdeckung mit einem kleinen Schraubendreher abhebeln.

2. If the wheels are stuck, clean them by removing the wheel cap with a small screwdriver.

2. Εάν οι τροχοί κολλήσουν, καθαρίστε τους αφαιρώντας το κάλυμμά τους με ένα μικρό κατσαβίδι.

2. Si las ruedas están atascadas, quite la tapa de las ruedas con un destornillador pequeño para limpiarlas.

2. Se as rodas estiverem presas, limpe-as removendo a capa da roda com uma pequena chave de fendas.

2. Si les roues sont bloquées, les nettoyer en retirant leur cache à l'aide d'un petit tournevis.

2. Als de wieltjes klem zitten, verwijdert u met een kleine schroevendraaier de wiel dop om het wieltje schoon te maken.

2. Se le ruote sono bloccate, pulirle rimuovendo i copri ruota con l'ausilio di un piccolo cacciavite.

2. إذا تعرقلت العجلات، نظفها عن طريق إزالة غطاء العجلات باستخدام مفك براغي صغير.



3. Die Radachse abschrauben und alle Teile reinigen. Zusammenbau in umgekehrter Reihenfolge.

3. Unscrew the wheel axis and clean all parts. Refit in reverse order.

3. Ξεβιδώστε τον άξονα και καθαρίστε όλα τα μέρη. Τοποθετήστε τα ξανά ακολουθώντας τη διαδικασία αντίστροφα.

3. Desatornille el eje de la rueda y limpie todas las piezas. Realice el montaje en orden inverso.

3. Desaparafuse o eixo da roda e limpe todas as peças. Volte a montar pela ordem inversa.

3. Dévisser l'axe des roues et nettoyer toutes les pièces. Remonter dans l'ordre inverse.

3. Schroef de wiel los en maak alle onderdelen schoon. Plaats de onderdelen in omgekeerde volgorde terug.

3. Svitare l'asse delle ruote e pulire tutte le parti. Rimontare i componenti in ordine inverso.

3. فك محور العجلة ونظف جميع الأجزاء. أعد التركيب بالترتيب العكسي.

Der Staubsauger lässt sich nicht einschalten.

- Prüfen, ob das Netzkabel an die Netzsteckdose angeschlossen ist.
- Prüfen, ob der Stecker und das Kabel beschädigt sind.
- Prüfen, ob eine Sicherung durchgebrannt ist.

Schlauchverstopfung beseitigen

Verstopfung des Schlauchs durch Biegen und Beugen lockern und lösen. Dabei jedoch vorsichtig vorgehen, falls die Blockierung durch Scherben oder spitze Gegenstände (z. B. Nadeln) im Schlauch verursacht wurde.

Hinweis: Die Garantie deckt keinerlei durch Reinigung verursachte Schäden an den Schläuchen ab.

Wasser ist in den Staubsauger eingedrungen.

Es ist notwendig, den Motor in einem autorisierten AEG-Servicezentrum auszutauschen. Schäden am Motor, die durch eingedrungenes Wasser verursacht wurden, werden nicht durch die Garantie abgedeckt.

Falls weitere Probleme auftreten, wenden Sie sich an die AEG Kundenbetreuung.

Η ηλεκτρική σκούπα δεν λειτουργεί

- Βεβαιωθείτε ότι το καλώδιο είναι συνδεδεμένο με το ρεύμα.
- Βεβαιωθείτε ότι η πρίζα και το καλώδιο δεν παρουσιάζουν βλάβη.
- Ελέγξτε για καμένη ασφάλεια.

Καθαρισμός του εύκαμπτου σωλήνα

Καθαρίστε τον εύκαμπο σωλήνα "πιέζοντάς" τον. Ωστόσο, να είστε προσεκτικοί στην περίπτωση που η απόφραξη έχει προκληθεί από γυαλιά ή βελόνες που έχουν πιαστεί μέσα στον εύκαμπο σωλήνα.

Σημείωση: Η εγγύηση δεν καλύπτει οποιαδήποτε ζημιά προκληθεί στους εύκαμπους σωλήνες ως αποτέλεσμα του καθαρισμού τους.

Έχει μπει νερό στην ηλεκτρική σκούπα

Θα πρέπει να γίνει αντικατάσταση του κινητήρα σε ένα εξουσιοδοτημένο κέντρο εξυπηρέτησης της AEG. Τυχόν βλάβες του κινητήρα που προκαλούνται από διείσδυση νερού δεν καλύπτονται από την εγγύηση.

Για τυχόν άλλα προβλήματα, επικοινωνήστε με ένα εξουσιοδοτημένο κέντρο εξυπηρέτησης της AEG.

La aspiradora no se pone en funcionamiento

- Compruebe que el cable de alimentación esté correctamente enchufado en la toma de corriente.
- Verifique que el enchufe y los cables no estén dañados.
- Observe si se ha fundido algún fusible.

Limpieza del tubo flexible

Para limpiar el tubo flexible, "apriételo". No obstante, tenga mucho cuidado por si la obstrucción la han producido trozos de vidrio o agujas atascadas en el interior del tubo flexible.

Nota: la garantía no cubre ningún daño ocasionado en los tubos elásticos durante la limpieza.

Ha entrado agua en la aspiradora

En este caso es necesario cambiar el motor en un centro técnico autorizado de AEG. Los daños en el motor causados por la entrada de agua no están cubiertos por la garantía.

Si surgen más problemas, póngase en contacto con un centro técnico autorizado de AEG.

The vacuum cleaner does not start

- Check that the cable is connected to the mains.
- Check that the plug and cable are not damaged.
- Check for a blown fuse.

Clearing the hose

Clear the hose by "squeezing" it. However, be careful in case the obstruction has been caused by glass or needles caught inside the hose.

Note: The warranty does not cover any damage to hoses caused by cleaning them.

Water has entered the vacuum cleaner

It will be necessary to replace the motor at an authorized AEG service centre. Damage to the motor caused by the penetration of water is not covered by the warranty.

For any further problems, contact an authorized AEG service centre.

La aspiradora no se pone en funcionamiento

- Compruebe que el cable de alimentación esté correctamente enchufado en la toma de corriente.
- Verifique que el enchufe y los cables no estén dañados.
- Observe si se ha fundido algún fusible.

Limpieza del tubo flexible

Para limpiar el tubo flexible, "apriételo". No obstante, tenga mucho cuidado por si la obstrucción la han producido trozos de vidrio o agujas atascadas en el interior del tubo flexible.

Nota: la garantía no cubre ningún daño ocasionado en los tubos elásticos durante la limpieza.

Ha entrado agua en la aspiradora

En este caso es necesario cambiar el motor en un centro técnico autorizado de AEG. Los daños en el motor causados por la entrada de agua no están cubiertos por la garantía.

Si surgen más problemas, póngase en contacto con un centro técnico autorizado de AEG.

L'aspirateur ne se met pas en marche :

- Vérifier que le câble est branché au secteur.
- Vérifier que la prise et le câble ne sont pas abîmés.
- Vérifier qu'aucun fusible n'a sauté.

Débouchage du flexible

Déboucher le flexible en appuyant dessus. Cependant, prendre garde de ne pas se blesser en cas d'obstruction par du verre ou des aiguilles coincés dans le flexible.

Remarque : la garantie ne couvre pas les dommages portés au flexible lors de son nettoyage.

De l'eau a été aspirée

Le moteur doit être remplacé par un Centre Service Agréé Electrolux. Les dommages portés au moteur par l'entrée d'eau ou de liquides ne sont pas couverts par la garantie.

Pour tout autre problème, contacter un Centre Service Agréé Electrolux.

de
enggre
esppor
franed
ita

ara

Stofzuiger doet het niet

- Controleer of de stekker in het stopcontact zit.
- Controleer of de stekker en het snoer niet beschadigd zijn.
- Controleer of de zekeringen niet doorgebrand zijn.

De slang leegmaken

Knijp in de slang om verstoppingen te verwijderen. Wees echter voorzichtig als de kans bestaat dat de verstopping wordt veroorzaakt door glas of naalden in de slang.

Let op. De garantie geldt niet voor beschadigingen die zijn ontstaan tijdens het reinigen van de slang.

Er is water in de stofzuiger gekomen

De motor moet door een erkend Electrolux Service Centre worden vervangen. Schade aan de motor veroorzaakt door binnendringend water valt niet onder de garantie.

Voor alle verdere problemen raadpleegt u een erkend Electrolux Service Centre.

L'aspirapolvere non si accende

- Controllare che il cavo sia collegato all'alimentazione di rete.
- Controllare che la spina e il cavo non siano danneggiati.
- Controllare che non vi sia un fusibile bruciato.

Pulizia del tubo flessibile

Liberare il tubo flessibile esercitando una lieve pressione. Tuttavia, prestare attenzione nel caso in cui l'ostruzione sia stata causata da frammenti di vetro o aghi all'interno del flessibile.

Nota: La garanzia non copre alcun danno al tubo qualora sia causato dalla pulizia del pezzo.

Infiltrazione d'acqua nell'aspirapolvere

Sarà necessario far sostituire il motore presso un centro di assistenza autorizzato Electrolux. I danni al motore causati dall'infiltrazione d'acqua non sono coperti dalla garanzia.

Per altri problemi contattare un centro di assistenza Electrolux autorizzato.

المكنسة الكهربائية لا تشتغل

- تأكد من أن الكابل متصل بالتيار الكهربائي.
- تأكد من أن القابس والكابل غير معطبان.
- تأكد من عدم وجود صهيرة محترقة

تنظيف الخرطوم

نظف الخرطوم عن طريق "الضغط" عليه. كن حذرا إذا كان هناك إنسداد بسبب الزجاج أو الإبر العالقة داخل الخرطوم.



ملاحظة: لا يغطي الضمان أي تلف للخراطيم الناجمة عن تنظيفها.

تسرّب الماء في المكنسة الكهربائية



من الضروري استبدال المحرك في مركز خدمة معتمد إلكترولوكس. لا يغطي الضمان الأضرار الناجمة عن تسرّب الماء في المحرك.

إذا كانت هناك مشاكل أخرى، اتصل بمركز خدمة معتمد إلكترولوكس.

Deutsch

Recyceln Sie Materialien mit dem Symbol  Entsorgen Sie die Verpackung in den entsprechenden Recyclingbehältern. Recyceln Sie zum Umwelt- und Gesundheitsschutz elektrische und elektronische Geräte. Entsorgen Sie Geräte mit diesem Symbol  nicht mit dem Hausmüll. Bringen Sie das Gerät zu Ihrer örtlichen Sammelstelle oder wenden Sie sich an Ihr Gemeindeamt.



Español

Recicle los materiales con el símbolo . Coloque el material de embalaje en los contenedores adecuados para su reciclaje. Ayude a proteger el medio ambiente y la salud pública, así como a reciclar residuos de aparatos eléctricos y electrónicos. No deseche los aparatos marcados con el símbolo  junto con los residuos domésticos. Lleve el producto a su centro de reciclaje local o póngase en contacto con su oficina municipal.



Nederlands

Recycle de materialen met het symbool . Gooi de verpakking in een geschikte verzamelcontainer om het te recycelen. Help om het milieu en de volksgezondheid te beschermen en recycle het afval van elektrische en elektronische apparaten. Gooi apparaten gemarkeerd met het symbool  niet weg met het huishoudelijk afval. Breng het product naar het milieustation bij u in de buurt of neem contact op met de gemeente.



English

Recycle the materials with the symbol . Put the packaging in applicable containers to recycle it. Help protect the environment and human health and recycle waste of electrical and electronic appliances. Do not dispose appliances marked with the symbol  with the household waste. Return the product to your local recycling facility or contact your municipal office.



Português

Recicle os materiais que apresentem o símbolo . Coloque a embalagem nos contentores indicados para reciclagem. Ajude a proteger o ambiente e a saúde pública através da reciclagem de aparelhos eléctricos e electrónicos. Não elimine os aparelhos que tenham o símbolo  juntamente com os resíduos domésticos. Coloque o produto num ponto de recolha para reciclagem local ou contacte as suas autoridades municipais.



Italiano

Riciclare i materiali con il simbolo . Buttare l'imballaggio negli appositi contenitori per il riciclaggio. Aiutare a proteggere l'ambiente e la salute umana e a riciclare rifiuti derivanti da apparecchiature elettriche ed elettroniche. Non smaltire le apparecchiature che riportano il simbolo  insieme ai normali rifiuti domestici. Portare il prodotto al punto di riciclaggio più vicino o contattare il comune di residenza.



Ελληνικά

Ανακυκλώστε τα υλικά που φέρουν το σύμβολο  Τοποθετήστε τα υλικά συσκευασίας σε κατάλληλα δοχεία για ανακύκλωση. Συμβάλλετε στην προστασία του περιβάλλοντος και της ανθρώπινης υγείας ανακυκλώνοντας τις άχρηστες ηλεκτρικές και ηλεκτρονικές συσκευές. Μην απορρίπτετε με τα οικιακά απορρίμματα συσκευές που φέρουν το σύμβολο . Επιστρέψτε το προϊόν στην τοπική σας μονάδα ανακύκλωσης ή επικοινωνήστε με τη δημοτική αρχή.

Français

Recyclez les matériaux portant le symbole . Déposez les emballages dans les conteneurs prévus à cet effet. Contribuez à la protection de l'environnement et à votre sécurité, recyclez vos produits électriques et électroniques. Ne jetez pas les appareils portant le symbole  avec les ordures ménagères. Emmenez un tel produit dans votre centre local de recyclage ou contactez vos services municipaux.

Arabic

أعد تدوير المواد الموضوع عليها الرمز  وضع العبوة في الحاويات المخصصة لإعادة تدويرها. ساعد في حماية البيئة وصحة الإنسان وفي إعادة تدوير نفايات الأجهزة الكهربائية والإلكترونية. لا تتخلص من الأجهزة الموضوع عليها الرمز  مع النفايات المنزلية. أعد المنتج إلى مرفق إعادة التدوير المحلي لديك أو اتصل بمكتب البلدية.

Consumables & Accessories

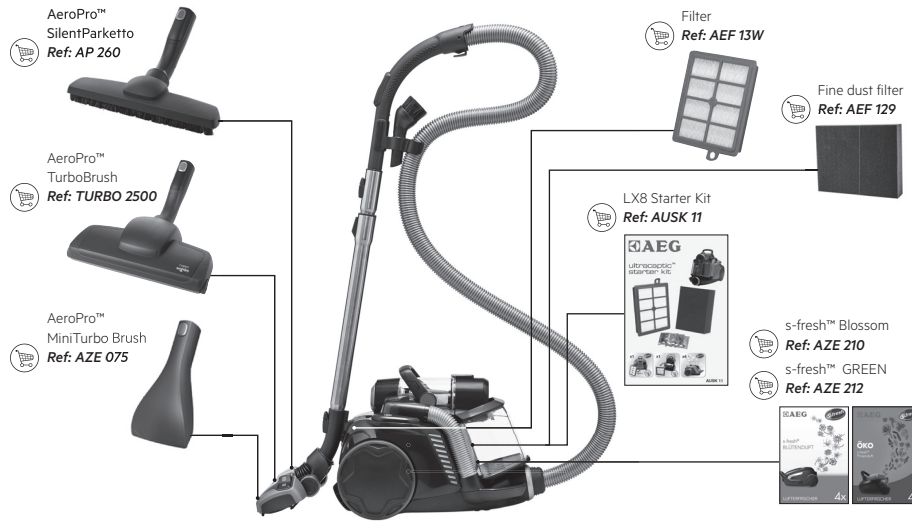

www.aeg.com/shop