

# KURZ ANLEITUNG



## DANKE, DASS SIE SICH FÜR EIN BAUKNECHT- PRODUKT ENTSCHEIDEN HABEN

Für eine umfassende Hilfe und Unterstützung registrieren Sie bitte Ihr Gerät unter [www.bauknecht.eu/register](http://www.bauknecht.eu/register)



Die Sicherheitshinweise und Gebrauchsanleitung können auf unserer Internetseite [docs.bauknecht.eu](http://docs.bauknecht.eu) heruntergeladen werden, bitte die Anweisungen auf der Rückseite des Heftes befolgen.



Lesen Sie vor Inbetriebnahme des Geräts sorgfältig die Sicherheitshinweise.

## PRODUKTBESCHREIBUNG

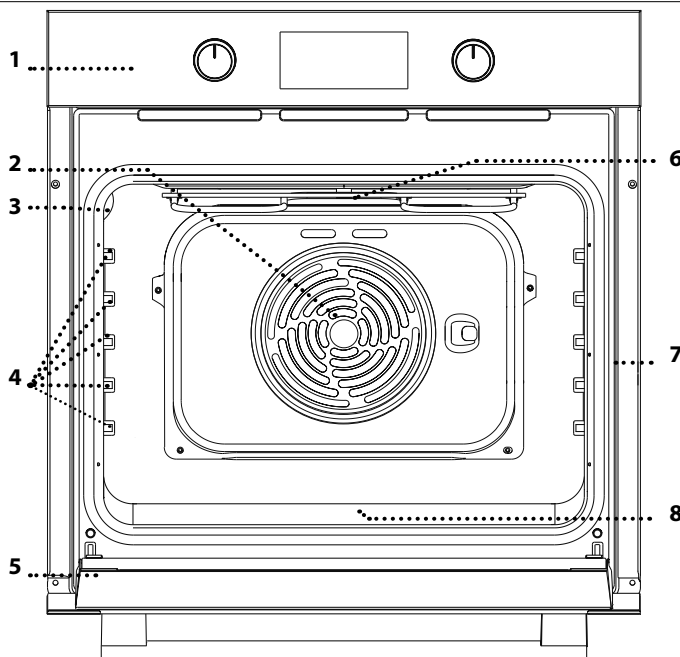

1. Bedienfeld
2. Gebläse und Ringheizelement (nicht sichtbar)
3. Lampe
4. Seitengitter (die Einschubebene wird auf der Wand des Garraums angezeigt)
5. Tür
6. Oberes Heizelement/Grill
7. Typenschild (nicht entfernen)
8. steam: Aussparung für Trinkwasser

## BESCHREIBUNG DES BEDIENFELDES

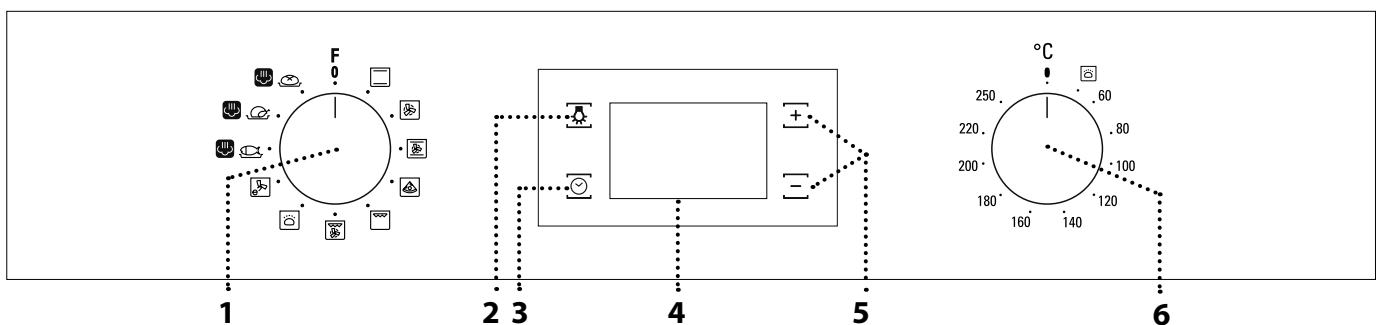

### 1. AUSWAHLKNOPF

Zum Einschalten des Ofens durch Funktionsauswahl.  
Auf 0 drehen, um den Ofen auszuschalten.

### 2. LICHT

Bei eingeschaltetem Ofen drücken, um die Lampe im Garraum ein- oder auszuschalten.

### 3. EINSTELLEN DER UHRZEIT

Für den Zugang zu Garzeiteinstellungen, Startverzögerung und Timer.  
Zur Anzeige der Zeit, wenn der Ofen ausgeschaltet ist.

### 4. DISPLAY

**5. EINSTELLTASTEN**  
Zum Ändern der Garzeiteinstellungen.

### 6. THERMOSTATREGLER

Drehen, um die gewünschte Temperatur bei Aktivierung der manuellen Funktionen auszuwählen.

Bitte beachten: Die Bedienknöpfe sind versenkbar.

Drücken Sie den Bedienknopf mittig ein, um ihn aus der Versenkung zu holen.

# ZUBEHÖR

## ROST

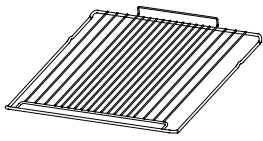

Zum Garen von Speisen oder zum Abstellen von Töpfen, Kuchenformen und anderem ofenfesten Kochgeschirr.

## FETTPFANNE \*

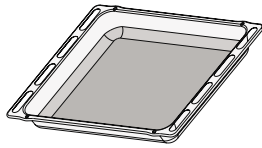

Für die Verwendung als Bräter zum Garen von Fleisch, Fisch, Gemüse, Fladenbrot oder zum Aufsammeln von Garflüssigkeiten bei Positionierung unter dem Rost.

## BACKBLECH \*

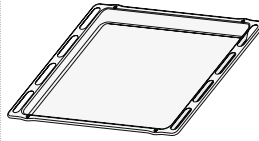

Zum Backen von Bäckerei- und Konditoreierzeugnissen, aber auch für die Zubereitung von Braten, Fisch in der Folie usw.

## BACKAUSZÜGE \*

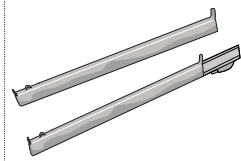

Um das Einsetzen und Entfernen von Zubehörteilen zu erleichtern.

\*nur für bestimmte Modelle erhältlich

Die Anzahl und Art der Zubehörteile kann je nach gekauftem Modell variieren.

Weitere Zubehörteile sind separat über den Kundenservice erhältlich.

## DEN ROST UND ANDERE ZUBEHÖRTEILE EINSETZEN

- Den Rost auf die gewünschte Ebene einschieben, ihn dabei leicht nach oben gekippt halten und die angehobene hintere Seite (nach oben zeigend) zuerst nach unten legen.

Diesen anschließend horizontal entlang der Schienen so weit wie möglich einschieben.

- Weitere Zubehörteile, wie das Backblech, sind horizontal einzusetzen, indem sie auf den Schienen eingeschoben werden.

## ENTFERNEN UND ERNEUTES ANBRINGEN DER SEITENGITTER

- Um die Seitengitter zu entfernen, greifen Sie den äußeren Teil des Gitters fest und ziehen Sie es zu sich hin, um die Halterung und die zwei inneren Stifte aus dem Gehäuse herauszuziehen.

- Um die Seitengitter wieder anzubringen, positionieren Sie sie in der Nähe des Garraums und führen Sie zunächst die beiden Stifte in ihre Aufnahme ein. Als nächstes positionieren Sie den äußeren Teil in die Nähe seiner Aufnahme, setzen Sie die Halterung ein und drücken Sie fest auf die Wand des Garraums, um sicherzustellen, dass die Seitengitter ordnungsgemäß befestigt ist.

## ANBRINGEN DER BACKAUSZÜGE

(FALLS VORHANDEN)

Entnahme der Seitengitter. Lösen Sie die Befestigungsklemmen der Gitter vom Seitengitter, beginnend mit dem unteren Teil.

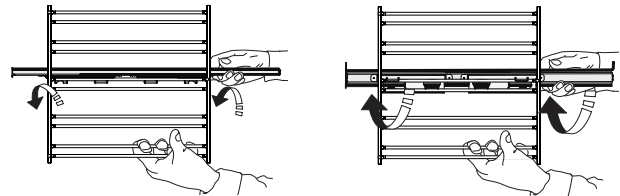

Um die Seitengitter wieder anzubringen, befestigen Sie die obere Klemme am Seitengitter, dann die untere Klemme in Position bringen. Um die Führungen zu sichern, den unteren Teil des Clips fest gegen das Seitengitter drücken. Sicherstellen, dass sich die Backauszüge frei bewegen können. Bringen Sie die Seitengitter wieder an.









Bitte beachten: Die Backauszüge können auf einer beliebigen Einschubebene angebracht werden.

## ERSTER GEBRAUCH

### 1. EINSTELLEN DER UHRZEIT

Wenn den Ofen zum ersten Mal eingeschaltet wird, muss die Zeit eingestellt werden:  drücken, bis das Symbol  erscheint und die beiden Ziffern für die Stunden auf dem Display zu blinken beginnen.



Mit  oder  die Stunde einstellen und  zur Bestätigung drücken. Die beiden Ziffern für die Minuten beginnen zu blinken. Mit  oder  die Minuten einstellen und  zur Bestätigung drücken.

Bitte beachten: Wenn das Symbol  blinkt, zum Beispiel nach längerem Stromausfall, müssen Sie die Zeit zurückstellen.

### 2. AUFHEIZEN DES OFENS

Ein neuer Ofen kann Gerüche freisetzen, die bei der Herstellung zurückgeblieben sind: Das ist ganz normal. Vor dem Garen von Speisen wird daher empfohlen, den Ofen in leerem Zustand aufzuheizen, um mögliche Gerüche zu entfernen.

Schutzkarton und Klarsichtfolie aus dem Ofen entfernen und die Zubehörteile entnehmen.

Den Ofen auf 250° C etwa eine Stunde lang aufheizen.

Der Ofen muss während dieser Zeit leer sein.

Bitte beachten: Es wird empfohlen, den Raum nach dem ersten Gebrauch des Geräts zu lüften.

## FUNKTIONEN

### OBER-/UNTERHITZE

Zum Garen aller Arten von Gerichten auf nur einer Einschubebene.

### HEISSLUFT

Zum Garen verschiedener Speisen, welche die gleiche Gartemperatur auf verschiedenen Einschubebenen (maximal drei) zur gleichen Zeit benötigen. Die Funktion erlaubt das Garen ohne Geschmacksübertragung von einer Speise auf die anderen.

### MAXI GAREN

Zum Garen von großen Fleischstücken (über 2,5 kg). Es wird empfohlen, das Fleisch während dem Garvorgang zu wenden, um sicherzustellen, dass beide Seiten gleichmäßig gebräunt werden. Es wird außerdem empfohlen, das Fleischstück gelegentlich zu begießen, um ein übermäßiges Austrocknen zu vermeiden.

### PIZZA

Zum Backen verschiedener Sorten und Formen von Brot und Pizza. Es wird empfohlen, die Position des Backblechs nach der Hälfte der Garzeit zu wechseln.

### GRILL

Zum Grillen von Steaks, Grillspießen und Bratwürsten, zum Überbacken von Gemüse oder Rösten von Brot.

Beim Grillen von Fleisch wird die Verwendung einer Fettpfanne zum Aufsammeln der Garflüssigkeiten empfohlen: Die Fettpfanne unter eine beliebige Einschubebene unter den Rost stellen und 200 ml Trinkwasser zufügen.

### GRILL + HEISSLUFT

Zum Garen großer Fleischstücke (Keulen, Roastbeef, Hähnchen). Es wird die Verwendung einer Fettpfanne zum Aufsammeln der Garflüssigkeiten empfohlen: Die Fettpfanne unter eine beliebige Einschubebene unter den Rost stellen und 200 ml Trinkwasser zufügen.

### AUFGEHEN LASSEN

Für ein effektives Gären von süßen und salzigen Teigen. Den Thermostatregler auf das Symbol drehen, um diese Funktion zu aktivieren.

### ECO HEISSLUFT

Zum Garen von Braten und gefüllten Bratenstücken auf einer Einschubebene. Durch eine sanfte, zeitweilige Luftzirkulation wird ein übermäßiges Austrocknen der Speise vermieden.

Bei der Verwendung dieser ECO-Funktion bleibt die Beleuchtung während des Garvorgangs ausgeschaltet, aber sie kann durch Drücken der Taste  wieder eingeschaltet werden.

steam 

- FISCH 
- FLEISCH 
- BROT 

Die steam  Funktionen liefern hervorragende Ergebnisse dank der Zugabe von Dampf zu Garzyklen. Wenn der Ofen kalt ist, füllen Sie Trinkwasser in den Ofenboden und wählen Sie die Funktion, die Ihrer Zubereitungsmethode entspricht. Die optimalen Wassermengen und Temperaturen für jede Lebensmittelkategorie sind in der jeweiligen Gartabelle aufgeführt. **Vor Zugabe von Speisen den Ofen vorheizen.**

## TÄGLICHER GEBRAUCH

### 1. AUSWÄHLEN EINER FUNKTION

Um eine Funktion auszuwählen, den *Auswahlknopf* auf das Symbol für die gewünschte Funktion drehen: die Anzeige leuchtet auf und ein Signalton ertönt.



### 2. EINE FUNKTION AKTIVIEREN

#### MANUELL

Um die Funktion zu aktivieren, müssen Sie den *Thermostatregler* auf die gewünschte Temperatur drehen.



Bitte beachten: Während dem Garen können Sie die Funktion ändern, indem Sie den *Auswahlknopf* drehen oder die Temperatur durch Drehen des *Thermostatreglers* anpassen. Die Funktion startet nicht, wenn der *Thermostatregler* auf  steht. Sie können die Garzeit, das Garzeitende (nur wenn eine Garzeit ausgewählt wurde) und einen Timer einstellen.

### AUFGEHEN LASSEN

Zum Starten der „Gärfunktion“, den *Thermostatregler* auf das entsprechende Symbol drehen; ist der Ofen auf eine unterschiedliche Temperatur eingestellt, startet die Funktion nicht.

Bitte beachten: Sie können die Garzeit, das Garzeitende (nur wenn eine Garzeit ausgewählt wurde) und einen Timer einstellen.

steam 

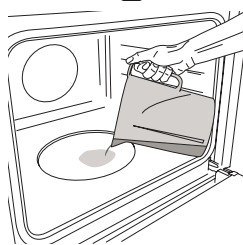



Wenn der Ofen kalt ist, die *Aussparung* mit der in der entsprechenden Gartabelle empfohlenen Menge an Trinkwasser füllen.

Die Funktion steam  einstellen und aktivieren: Am Ende vorsichtig die Tür öffnen und Dampf langsam austreten lassen.

Bitte beachten: Das Öffnen der Tür oder das Nachfüllen von Wasser während dem Garen kann sich negativ auf das Garergebnis auswirken.

### 3. VORHEIZEN

Sobald die Funktion aktiviert ist, geben ein Signalton und ein blinkendes Symbol  auf der Anzeige an, dass das Vorheizen aktiviert wurde.

Nach dieser Phase, ertönt ein akustisches Signal und das feststehende Symbol  auf dem Display zeigen an, dass der Backofen die eingestellte Temperatur erreicht hat:



An diesem Punkt die Speise in den Ofen stellen und den Garvorgang fortsetzen.

Bitte beachten: Wird die Speise in den Ofen gestellt, bevor das Vorheizen beendet ist, kann dies negative Auswirkungen auf das endgültige Garergebnis haben.

### PROGRAMMIERTES GAREN

Vor dem Start des programmierten Garens müssen Sie eine Funktion auswählen.

#### DAUER



 solange drücken, bis das Symbol  und „00:00“ auf der Anzeige blinkt.





 oder  zum Einstellen der gewünschten Garzeit verwenden, anschließend  zur Bestätigung drücken. Die Funktion durch Drehen des *Thermostatreglers* auf die gewünschte Temperatur aktivieren: Es ertönt ein akustisches Signal und das Display zeigt an, dass der Garvorgang beendet ist.

Bitte beachten: Um die eingestellte Garzeit zu ändern,  gedrückt halten, bis das Symbol  auf der Anzeige blinkt, dann mit  die Garzeit auf „00:00“ zurückstellen. Diese Garzeit enthält eine Vorheizphase.

### PROGRAMMIERUNG DES GARZEITENDES/ STARTVERZÖGERUNG

Nachdem die Garzeit eingestellt wurde, kann die Aktivierung der Funktion durch die Programmierung der Abschaltzeit verzögert werden:  drücken, bis das Symbol  und die aktuelle Zeit auf der Anzeige blinken.



oder  verwenden  zum Einstellen der Abschaltzeit und  zur Bestätigung drücken.

Die Funktion durch Drehen des *Thermostatreglers* auf die gewünschte Temperatur aktivieren: Die Funktion ist angehalten, bis sie automatisch nach der berechneten Zeit startet, damit der Garvorgang zur eingestellten Zeit endet.

Bitte beachten: Um die Einstellung abzuberechnen, den Auswahlknopf auf **0** drehen, um den Ofen auszuschalten.

### ENDE DES GARVORGANGS

Es ertönt ein akustisches Signal und das Display zeigt an, dass die Funktion beendet ist.

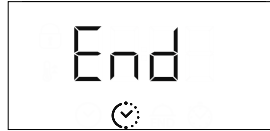



Den *Auswahlknopf* drehen, um eine andere Funktion auszuwählen, oder auf **0** drehen, um den Ofen auszuschalten.



Bitte beachten: Wenn der Timer aktiviert ist, zeigt die Anzeige abwechseln „END“ und die verbleibende Zeit an.

### TIMER EINSTELLEN



Diese Option unterbricht oder programmiert nicht das Garen, aber ermöglicht es Ihnen die Anzeige als Timer zu verwenden, sowohl wenn eine Funktion aktiviert ist als auch bei ausgeschaltetem Ofen.

 solange drücken, bis das  und das Symbol „00:00“ und „00:00“ auf der Anzeige blinken.



 oder  zum Einstellen der gewünschten Zeit verwenden und  zur Bestätigung drücken.

Es ertönt ein akustisches Signal, sobald der Timer das Rückzählen der ausgewählten Zeit beendet hat.

Hinweise: Um den Timer abzuberechnen,  gedrückt halten, bis das Symbol  zu blinken beginnt, dann mit  die Zeit auf „00:00“ zurückstellen.

# GARTABELLE

REZEPT	FUNKTION	VORHEIZEN	TEMPERATUR (°C)	DAUER (Min)	EBENE UND ZUBEHÖRTEILE
Hefekuchen		Ja	170	30 - 50	3
		Ja	160	30 - 50	2
		Ja	160	40 - 60	4
Gefüllter Kuchen (Käsekuchen, Strudel, Obstkuchen)		Ja	160 - 200	35 - 90	2
		Ja	160 - 200	40 - 90	4 2
Plätzchen (Kekse), Törtchen		Ja	160	25 - 35	3
		Ja	160	25 - 35	3
		Ja	150	35 - 45	4 2
Beignets		Ja	180 - 210	30 - 40	3
		Ja	180 - 200	35 - 45	4 2
		Ja	180 - 200	35 - 45	5 3 1
Meringen		Ja	90	150 - 200	3
		Ja	90	140 - 200	4 2
		Ja	90	140 - 200	5 3 1
Pizza / Fladenbrot		Ja	190 - 250	15 - 50	1 / 2
		Ja	190 - 250	20 - 50	4 2
Tiefkühlpizza		Ja	250	10 - 20	3
		Ja	230-250	10 - 25	4 2
Salzige Kuchen (Gemüsetorte, Quiche)		Ja	180 - 200	40 - 55	3
		Ja	180 - 200	45 - 60	4 2
		Ja	180 - 200	45 - 60	5 3 1
Blätterteigtörtchen/salziges Blätterteiggebäck		Ja	190 - 200	20 - 30	3
		Ja	180 - 190	20 - 40	4 2
		Ja	180 - 190	20 - 40	5 3 1
Lasagne/überbackene Pasta/ Cannelloni /Aufläufe		Ja	190 - 200	45 - 65	2
Lamm/Kalb/Rind/Schwein 1 kg		Ja	190 - 200	80 - 110	3
Schweinebraten mit Kruste 2 kg		Ja	180 - 190	110 - 150	3
Hähnchen/Kaninchen/Ente 1 kg		Ja	200 - 230	50 - 100	2
Puter / Gans 3 kg		-	190 - 200	100 - 160	2
Fisch gebacken/in Folie (Filets, ganz)		Ja	170 - 190	30 - 45	2
Gefülltes Gemüse (Tomaten, Zucchini, Auberginen)		Ja	180 - 200	50 - 70	3
Getoastetes Brot		5'	250	2 - 6	5
Fischfilets/Scheiben		-	230 - 250	15 - 30 *	4 3

FUNKTIONEN



Ober- &amp; Unterhitze



Heißluft



Maxi Garen



Pizza



Grill



Grill + Heißluft



Eco Heißluft

ZUBEHÖR



Rost

Backform oder Kuchenform  
auf RostBackblech / Fettpfanne oder  
Backform auf Rost

Fettpfanne / Backblech

Fettpfanne / Backblech mit  
200 ml Wasser

REZEPT	FUNKTION	VORHEIZEN	TEMPERATUR (°C)	DAUER (Min)	EBENE UND ZUBEHÖRTEILE
Würstchen, Fleischspieße, Rippchen, Hamburger		-	250	15 - 30 *	5 4
Brathähnchen 1-1,3 kg		Ja	200 - 220	55 - 70 **	2 1
Roastbeef englisch 1 kg		Ja	200 - 210	35 - 50 **	3
Lammkeule, Haxe		Ja	200 - 210	60 - 90 **	3
Bratkartoffeln		Ja	200 - 210	35 - 55	2
Gemüsegratin		-	200 - 210	25 - 55	3
Fleisch und Kartoffeln		Ja	190 - 200	45 - 100 ***	4 1
Fisch und Gemüse		Ja	180	30 - 50 ***	4 2
Lasagne und Fleisch		Ja	200	50 - 100 ***	4 1
<b>Komplette Mahlzeit:</b> Obsttorte (Einschubebene 5)/ Lasagne (Einschubebene 3)/ Fleisch (Einschubebene 1)		Ja	180 - 190	40 - 120 ***	5 3 1
Braten/gefüllte Bratenstücke		-	170 - 180	100 - 150	3

\* Das Gargut nach halber Garzeit wenden

\*\* Das Gargut nach zwei Drittel der Garzeit wenden (bei Bedarf).

\*\*\* Voraussichtliche Zeitdauer: Je nach persönlichen Vorlieben können die Speisen zu verschiedenen Zeitpunkten aus dem Ofen genommen werden.

steam						
REZEPT	FUNKTION	WASSER (ml)	VORHEIZEN	TEMPERATUR (°C)	DAUER (Min)	EINSCHUBEBENE UND ZUBEHÖRTEILE
Fischfilets / Schnitzel 0.5 - 2 cm	steam	250	Ja	190 - 210	10 - 20	3
Ganzer Fisch (300 g - 600 kg)	steam	250	Ja	190 - 210	10 - 25	3
Ganzer Fisch (600 g - 1,2 kg)	steam	250	Ja	180 - 200	20 - 40	3
Roastbeef englisch 1 kg	steam	250	Ja	190 - 210	30 - 45	3
Lammkeule (500 g - 1,5 kg)	steam	250	Ja	170 - 190	60 - 75	2
Hähnchen / Geflügel / Ente Ganz 1 - 1,5 kg	steam	250	Ja	200 - 220	50 - 70	2
Hähnchen / Geflügel / Ente in Stücken 500 g - 1.5 kg	steam	250	Ja	200 - 220	40 - 60	3
Hähnchen / Kaninchen / Ente Ganz 3 kg	steam	250	Ja	160 - 180	100 - 140	2
Lamm / Rind / Schwein 1 kg	steam	250	Ja	170 - 190	60 - 90	3
Kleines Brot 80- 100 g	steam	200	Ja	200 - 220	20 - 30	3
Kastenbrot 300 - 500 g	steam	250	Ja	170 - 190	35 - 50	3
Brotlaib (500 g - 2 kg)	steam	250	Ja	160 - 170	50 - 100	2
Baguettes 200 - 300 g	steam	250	Ja	200 - 220	25 - 40	3

Die angegebene Zeit beinhaltet keine Vorheizphase: es wird empfohlen die Speise erst in den Ofen zu geben und die Garzeit einzustellen, wenn die erforderliche Temperatur erreicht wurde.

FUNKTIONEN								steam	steam	steam
	Ober- & Unterhitze	Heißluft	Maxi Garen	Pizza	Grill	Grill + Heißluft	Eco Heißluft	Fisch	Fleisch	Brot
ZUBEHÖR										
	Rost	Backform oder Kuchenform auf Rost	Backform oder Kuchenform auf Rost	Backblech / Fettpfanne oder Backform auf Rost	Fettpfanne / Backblech	Fettpfanne / Backblech mit 200 ml Wasser				

# REINIGUNG UND WARTUNG

**Vor dem Ausführen beliebiger Wartungs- oder Reinigungsarbeiten sicherstellen, dass der Ofen abgekühlt ist. Keine Dampfreiniger verwenden.**

**Keine Stahlwolle, Scheuermittel oder aggressive/ätzende Reinigungsmittel verwenden, da diese die Flächen des Gerätes beschädigen können.**

**Schutzhandschuhe tragen. Vor dem Ausführen beliebiger Wartungsarbeiten muss der Ofen von der Stromversorgung getrennt sein.**

## AUSSENFLÄCHEN

Reinigen Sie die Flächen mit einem feuchten Mikrofasertuch. Sollten sie stark verschmutzt sein, einige Tropfen von pH-neutralem Reinigungsmittel verwenden. Reiben Sie mit einem trockenen Tuch nach. Keine aggressiven Reinigungs- oder Scheuermittel verwenden. Falls ein solches Mittel versehentlich mit den Flächen des Gerätes in Kontakt kommt, dieses sofort mit einem feuchten Mikrofasertuch reinigen.

## INNENFLÄCHEN

• Den Ofen nach jedem Gebrauch abkühlen lassen und anschließend reinigen, vorzugsweise wenn dieser noch warm ist, um durch Speiserückstände verursachte Ablagerungen oder Flecken zu entfernen. Zum Trocknen von Kondensation, die sich beim Garen von Speisen mit einem hohen Wassergehalt bildet, den Ofen vollständig abkühlen lassen und anschließend mit einem Tuch oder Schwamm trockenwischen.

- Um nach dem steam:☁ Garen den verbleibenden Kalk von der Unterseite des Garraums zu entfernen, empfehlen wir, den Garraum mit den vom Kundendienst gelieferten Produkten zu reinigen (bitte folgen Sie den Anweisungen, die dem Produkt beiliegen). Die Reinigung wird mindestens alle 5 bis 10 steam:☁ Garzyklen empfohlen.
- Die Tür kann einfach entfernt und wieder angebracht werden für eine einfache Reinigung des Glas
- Das Glas der Backofentür mit einem geeigneten Flüssigreiniger reinigen.
- Das obere Hezelement des Grills kann zur Reinigung der oberen Ofenplatte gesenkt werden: Das Hezelement aus seinem Sitz nehmen, dann senken. Um das Hezelement wieder in seine Position zu legen, es anheben, leicht zu sich ziehen und sicherstellen, dass die Halterung sich in ihrem Sitz befindet.

## ZUBEHÖR

Die Zubehörteile nach dem Gebrauch in Geschirrspülmittellauge einweichen und Backofenhandschuhe verwenden, solange die Zubehörteile noch heiß sind. Speiserückstände können dann mit einer Spülbürste oder einem Schwamm entfernt werden.

## AUSBAU UND ERNEUTES ANBRINGEN DER TÜR

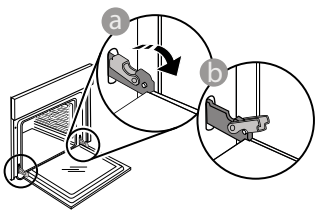

**1. Zur Entfernung der Tür,** diese vollständig öffnen und die Haken senken, bis sie sich in entriegelter Position befinden.

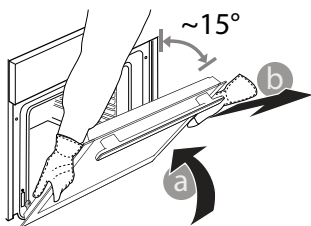

**2. Die Tür so weit wie möglich schließen.** Die Tür mit beiden Hände festhalten – diese nicht am Griff festhalten. Die Tür einfach entfernen, indem sie weiter geschlossen und gleichzeitig nach oben gezogen wird, bis

sie sich aus ihrem Sitz löst. Die Tür seitlich abstellen und auf eine weiche Oberfläche legen.

**3. Die Tür erneut anbringen,** indem sie zum Ofen geschoben wird und die Haken der Scharniere auf ihre Sitze ausgerichtet werden, den oberen Teil auf seinem Sitz sichern.

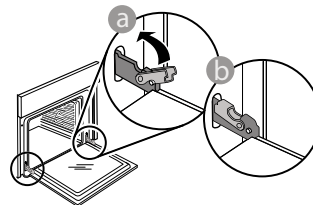

**4. Die Tür senken und anschließend vollständig öffnen.** Die Haken in ihre Ausgangsposition senken: Sicherstellen, dass die Haken vollständig gesenkt werden.

Einen leichten Druck ausüben, um zu überprüfen, dass sich die Haken in der korrekten Position befinden.

**5. Versuchen, die Tür zu schließen** und sicherstellen, dass sie auf das Bedienfeld ausgerichtet ist. Ist dies nicht der Fall, die oben aufgeführten Schritte wiederholen: Die Tür könnte beschädigt werden, wenn dies nicht richtig funktioniert.

## AUSWECHSELN DER LAMPE

1. Trennen Sie den Ofen von der Stromversorgung.
2. Die Abdeckung von der Beleuchtung abschrauben, die Lampe ersetzen und die Abdeckung erneut an der Beleuchtung festschrauben.
3. Schließen Sie den Ofen wieder an das Stromnetz an.

Bitte beachten: Halogenlampen des Typs 25W/230, G9 und T300°C verwenden.

Die im Gerät verwendete Lampe ist speziell für Elektrogeräte konzipiert und ist nicht für die Beleuchtung von Räumen geeignet (EU-Verordnung 244/2009).

Die Glühlampen sind über unseren Kundendienst erhältlich. - Glühbirnen nicht mit bloßen Händen berühren, da sie durch die Fingerabdrücke beschädigt werden könnten. Den Backofen erst benutzen, nachdem die Abdeckung der Beleuchtung wieder aufgesetzt wurde.

## CLICK & CLEAN - GLASREINIGUNG

1. Nach dem Ausbau der Tür diese auf einer weichen Fläche mit dem Griff nach unten abgelegt, gleichzeitig die zwei Halteklammern drücken und die obere Kante der Tür zu sich ziehen und entfernen.

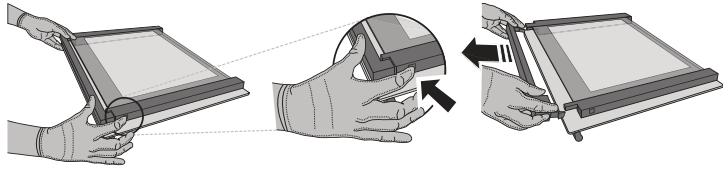

2. Das Innenglas mit beiden Händen anheben und fest halten, es entfernen und auf eine weiche Fläche legen, um es daraufhin zu reinigen.

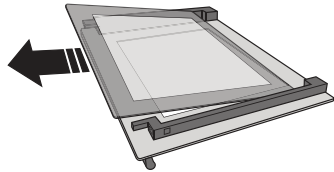

3. Bringen Sie die Zwischenscheibe wieder an (gekennzeichnet mit „R“) bevor Sie die Innenscheibe wieder einbauen: Um das Glasscheiben richtig einzusetzen, sicherstellen, dass das Zeichen „R“ in der linken Ecke sichtbar ist. Zuerst die lange Seite des Glas, die mit einem „R“ gekennzeichnet ist in die Halterungen einsetzen, dann in die Position absenken. Wiederholen Sie diesen Vorgang bei beiden Glasscheiben.

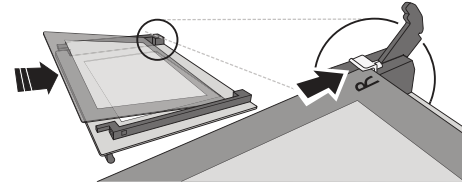

4. Die obere Ecke wieder anbringen: ein Klick bestätigt die richtige Positionierung. Sicherstellen, dass die Dichtung vor Wiedereinbau der Tür befestigt wird.

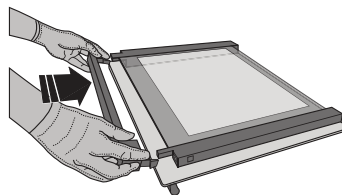

## LÖSEN VON PROBLEMEN

Problem	Mögliche Ursache	Abhilfemaßnahme
Der Ofen funktioniert nicht.	Stromausfall. Trennung von der Stromversorgung.	Überprüfen, ob das Stromnetz Strom führt und der Backofen an das Netz angeschlossen ist. Schalten Sie den Backofen aus und wieder ein, um festzustellen, ob die Störung erneut auftritt.
Das Display zeigt ein „F“ gefolgt von einer Nummer oder einem Buchstaben an.	Störung im Ofen.	Den nächsten Kundendienst kontaktieren und die Nummer angeben, die dem Buchstaben „F“ folgt.
Auf der Anzeige erscheint die Meldung „Heiß“ und die ausgewählte Funktion startet nicht.	Temperatur zu hoch.	Den Ofen abkühlen lassen bevor Sie die Funktion aktivieren. Eine andere Funktion auswählen.

## TECHNISCHE DATEN

Die technischen Daten mit Angabe der Energiedaten für dieses Gerät können Sie auf der Bauknecht-Internetseite [docs.bauknecht.eu](http://docs.bauknecht.eu) herunterladen

## WIE IST DIE GEBRAUCHSANLEITUNG ERHÄLTICH?

Die Gebrauchsanleitung von der Internetseite [docs.bauknecht.eu](http://docs.bauknecht.eu) herunterladen (den QR-Code verwenden). Geben Sie dazu den Produkthandelscode an.



> Alternativ unseren Kundendienst kontaktieren.

## UNSEREN KUNDENDIENST KONTAKTIEREN

Unsere Kontaktdaten sind im Garantiehandbuch zu finden. Wird das Kundendienstzentrum kontaktiert, bitte die Codes auf dem Typenschild des Produkts angeben.

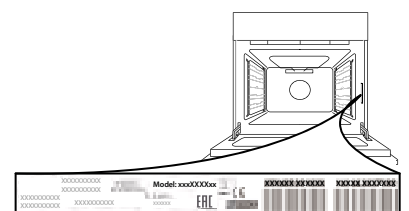

400011255548

Gedruckt in Italien