



Mikrowellengerät

Bedienungsanleitung mit
Zubereitungshinweisen

Bitte beachten Sie, dass die Garantie von Samsung keine Inanspruchnahme des Kundendienstes für Erläuterungen zum Gerätebetrieb, die Behebung einer unsachgemäßen Installation oder die Durchführung normaler Reinigungs- oder Wartungsarbeiten am Gerät abdeckt.



Dieses Handbuch ist zu 100 % auf Recyclingpapier gedruckt.

imagine the possibilities

Vielen Dank, dass Sie sich für dieses Gerät von Samsung entschieden haben.



Inhalt

Sicherheitsinformationen	2
Funktionen des Geräts	11
Gerät	11
Bedienfeld	12
Zubehör	12
Verwenden des Geräts	13
So funktioniert ein Mikrowellengerät	13
Überprüfen auf ordnungsgemäße Funktionsweise	13
Einstellen der Uhrzeit	14
Erhitzen/Aufwärmen	14
Leistungsstufen	15
Beenden/Unterbrechen des Garvorgangs	15
Regulieren der Garzeit	15
Einstellen des Energiesparmodus	15
Schnellprogramme	16
Auftauprogramme	17
Erhitzen in mehreren Schritten	17
Informationen zum Geschirr	18
zubereitungshinweise	19
Fehlerbehebung	20
Fehlercodes	21
Technische Daten	21

Sicherheitsinformationen

ZU DIESER BEDIENUNGSANLEITUNG

Sie haben ein Mikrowellengerät von SAMSUNG erworben. Die Bedienungsanleitung enthält nützliche Informationen zur Verwendung des Mikrowellengeräts:

- Sicherheitshinweise
- Geeignetes Zubehör und Kochgeschirr
- Nützliche Zubereitungshinweise
- Weitere Informationen

ÜBERSICHT ÜBER DIE SYMBOLE UND ZEICHEN

	WARNUNG	Gefährliche bzw. unsichere Verhaltensweisen, die zu schweren Verletzungen oder zum Tod führen können .	
	VORSICHT	Gefährliche bzw. unsichere Verhaltensweisen, die zu leichten Verletzungen und/oder Sachschäden führen können.	
	Warnung; Brandgefahr		Warnung; Heiße Oberfläche
	Warnung; Strom		Warnung; Explosives Material
	NICHT ausführen.		NICHT berühren.
	NICHT demontieren.		Befolgen Sie die Anweisungen genau.
	Ziehen Sie den Netzstecker aus der Steckdose.		Um einen Stromschlag zu vermeiden, stellen Sie sicher, dass das Gerät geerdet ist.
	Bitten Sie den Kundendienst um Hilfe.		Hinweis
	Wichtig		

WICHTIGE SICHERHEITSHINWEISE
LESEN SIE DIE FOLGENDEN HINWEISE
AUFMERKSAM DURCH, UND
BEWAHREN SIE SIE SO AUF, DASS SIE
SIE SPÄTER SCHNELL WIEDERFINDEN.
 Stellen Sie sicher, dass diese
 Sicherheitshinweise jederzeit befolgt werden.
Stellen Sie vor der Inbetriebnahme
des Geräts sicher, dass die folgenden
Anweisungen beachtet werden.

⚠️ WARNUNG (nur Mikrowellenfunktion)

- WARNUNG:** Wenn die Gerätetür oder die Türscharniere beschädigt sind, darf das Gerät bis zur Reparatur durch sachkundiges Fachpersonal nicht verwendet werden.
- WARNUNG:** Wartungs- oder Reparaturarbeiten, für die eine Schutzabdeckung gegen Mikrowellenstrahlung entfernt werden muss, dürfen nur von sachkundigem Fachpersonal ausgeführt werden.
- Dieses Gerät ist nur zur Verwendung im Haushalt bestimmt.

- WARNUNG:** Kinder dürfen das Gerät nur dann ohne Aufsicht verwenden, wenn sie die Risiken eines unsachgemäßen Gebrauchs kennen und genaue Anweisungen erhalten haben, so dass sie das Gerät ohne Gefahr bedienen können.
- WARNUNG:** Dieses Gerät kann von Kindern ab 8 Jahren und Personen mit verminderten körperlichen, sensorischen oder geistigen Fähigkeiten oder einem Mangel an Erfahrung und Wissen bedient werden, wenn sie unter Aufsicht stehen oder eine Unterweisung zum sicheren Umgang mit dem Gerät erhalten haben und die damit verbundenen Gefahren verstehen. Kinder dürfen nicht mit dem Gerät spielen. Reinigung und Wartung durch den Benutzer dürfen nur von Kindern über 8 Jahren und unter Aufsicht durchgeführt werden.
- Verwenden Sie nur Kochzubehör, das für den Einsatz im Innern von Mikrowellengeräten geeignet ist.
- Lassen Sie das Gerät nicht unbeaufsichtigt, wenn Sie Nahrungsmittel in Kunststoff- oder Papierbehältern erhitzen, da die Gefahr besteht, dass sich die Behälter entzünden.

<input checked="" type="checkbox"/>	Das Mikrowellengerät ist zum Erwärmen von Speisen und Getränken vorgesehen. Das Trocknen von Lebensmitteln oder Kleidung und das Aufheizen von Wärmepolstern, Hausschuhen, Schwämmen, feuchten Tüchern usw. kann zu Verletzungen, Entzündung und Brandgefahr führen.
<input checked="" type="checkbox"/>	Bei Rauchentwicklung im Gerät halten Sie die Gerätetür geschlossen, und schalten Sie das Gerät aus bzw. unterbrechen Sie die Stromversorgung.
<input checked="" type="checkbox"/>	WARNUNG: Beim Erhitzen von Getränken im Mikrowellengerät kann es zu verzögertem Sieden und damit verbundenem Spritzen kommen. Das Behältnis muss deshalb vorsichtig herausgenommen werden.
<input checked="" type="checkbox"/>	WARNUNG: Babynahrung in Flaschen und Gläsern muss vor dem Füttern gut geschüttelt bzw. durchgerührt und auf Temperaturverträglichkeit kontrolliert werden, um Verbrennungen zu vermeiden.
<input type="checkbox"/>	Kochen Sie Eier nie in der Schale, und wärmen Sie hart gekochte Eier niemals in der Schale auf. Sie könnten anderenfalls explodieren, selbst nachdem das Erhitzen im Mikrowellengerät abgeschlossen ist.
<input checked="" type="checkbox"/>	Das Gerät sollte regelmäßig gereinigt und eventuelle Essensrückstände sollten entfernt werden.

<input type="checkbox"/>	Wenn das Gerät nicht sauber gehalten wird, kann die Oberfläche beschädigt werden. Dies wirkt sich unter Umständen nachteilig auf die Funktionsteile des Geräts aus und verursacht Gefahren.
<input type="checkbox"/>	Das Gerät ist nicht zur Aufstellung in Straßenfahrzeugen, Wohnwagen und ähnlichen Fahrzeugen bestimmt und nicht für die Nutzung in Außenbereichen geeignet.
<input checked="" type="checkbox"/>	Dieses Gerät ist nicht zum Gebrauch durch Personen (auch Kinder) mit verminderten körperlichen, sensorischen oder geistigen Fähigkeiten oder einem Mangel an Erfahrung und Wissen bestimmt. Von dieser Regel darf nur abgewichen werden, wenn diese Personen unter Aufsicht stehen oder durch eine für ihre Sicherheit verantwortliche Person eine Unterweisung zur Bedienung des Geräts erhalten haben.
<input checked="" type="checkbox"/>	Kinder müssen beaufsichtigt werden, damit sie nicht mit dem Gerät spielen können.
<input checked="" type="checkbox"/>	Falls das Netzkabel beschädigt ist, muss es vom Hersteller oder vom Kundendienst bzw. von einer entsprechend qualifizierten Fachkraft ausgetauscht werden, um Gefährdungen auszuschließen.
<input type="checkbox"/>	WARNUNG: Flüssigkeiten und andere Nahrungsmittel dürfen nicht in luftdicht verschlossenen Behältnissen erhitzt werden, da diese explodieren können.

Deutsch - 4

<input type="checkbox"/>	Das Gerät darf nicht mit einem Hochdruckreiniger gesäubert werden.
<input checked="" type="checkbox"/>	Dieses Gerät muss ordnungsgemäß ausgerichtet und in der richtigen Höhe aufgestellt werden, damit der Garraum und der Bedienbereich leicht zugänglich sind.
<input checked="" type="checkbox"/>	Bevor Sie das Gerät zum ersten Mal verwenden, sollten Sie 10 Minuten lang etwas Wasser darin erhitzen.
<input checked="" type="checkbox"/>	Wenn das Gerät ungewöhnliche Geräusche, Brandgeruch oder Rauch entwickelt, trennen Sie sofort die Stromversorgung und wenden Sie sich an Ihr nächstgelegenes Kundendienstzentrum.
<input checked="" type="checkbox"/>	Das Gerät muss so aufgestellt werden, dass sich in Reichweite des Kabels eine Steckdose befindet.
<input type="checkbox"/>	Das Gerät ist zur Aufstellung auf der Arbeitsplatte bestimmt und darf nicht im Innern eines Schrankes aufgestellt werden.

**⚠️ WARNUNG
(nur Mikrowellenfunktion)-Optional**

<input checked="" type="checkbox"/>	WARNUNG: Wenn das Gerät im Kombimodus verwendet wird, entstehen hohe Temperaturen. Kinder dürfen das Gerät daher nur unter Aufsicht Erwachsener bedienen.
-------------------------------------	--

<input checked="" type="checkbox"/>	Das Gerät erhitzt sich im Betrieb. Es ist Vorsicht geboten, damit Sie die Heizelemente im Innern des Geräts nicht berühren.
<input type="checkbox"/>	WARNUNG: Zugängliche Teile können sich im Betrieb erwärmen. Halten Sie Kinder deshalb fern.
<input type="checkbox"/>	Dampfreiniger dürfen nicht verwendet werden.
<input type="checkbox"/>	WARNUNG: Stellen Sie sicher, dass das Gerät vom Stromnetz getrennt ist, bevor Sie die Glühlampe auswechseln, da sonst die Gefahr eines Stromschlags besteht.
<input checked="" type="checkbox"/>	WARNUNG: Das Gerät und seine zugänglichen Teile können während des Betriebs heiß werden. Es ist Vorsicht geboten, damit Sie die Heizelemente des Geräts nicht berühren. Kinder unter 8 Jahren sollten von dem Gerät ferngehalten werden, es sei denn sie werden ständig beaufsichtigt.
<input type="checkbox"/>	Wenn das Gerät in Betrieb ist, können für Sie zugängliche Flächen heiß sein.
<input type="checkbox"/>	Die Gerätetür oder die Außenflächen können im Betrieb heiß werden.
<input type="checkbox"/>	Halten Sie das Gerät und seine Kabel außerhalb der Reichweite von Kindern unter 8 Jahren.

★	Dieses Gerät kann von Kindern ab 8 Jahren und Personen mit verminderten körperlichen, sensorischen oder geistigen Fähigkeiten oder einem Mangel an Erfahrung und Wissen bedient werden, wenn sie unter Aufsicht stehen oder eine Unterweisung zum sicheren Umgang mit dem Gerät erhalten haben und die damit verbundenen Gefahren verstehen. Kinder dürfen nicht mit dem Gerät spielen. Kinder dürfen das Gerät nur unter Aufsicht reinigen oder warten.
☒	Benutzen Sie keine scharfen Scheuermittel oder Metallschaber, um den Glaseinsatz der Gerätetür zu reinigen. Sie könnten die Oberfläche zerkratzen und damit das Glas zerbrechen lassen.
☒	Haushaltsgeräte sollen nicht mit einem externen Zeitschalter oder einer separaten Fernbedienung bedient werden.

Dieses ist ein ISM-Gerät der Gruppe 2 Klasse B. Die Definition von Gruppe 2 umfasst alle ISM-Geräte, in denen Hochfrequenzenergie entsteht und/oder in Form elektromagnetischer Strahlung zur Bearbeitung von Werkstoffen, für Funkenerosions- und Elektroschweißgeräte verwendet wird. Geräte der Klasse B sind zum Einsatz in Wohnbereichen und in Anlagen bestimmt, die direkt an eine Niederspannungsversorgung angeschlossen sind, mit der Wohngebäude versorgt werden.

AUFSTELLEN DES MIKROWELLENGERÄTS

Stellen Sie das Gerät auf einer ebenen und waagerechten Fläche in einer Höhe von 85 cm auf. Diese Fläche muss ausreichend fest sein, um das Gewicht des Geräts sicher tragen zu können.



1. Achten Sie beim Aufstellen des Geräts auf ausreichende Belüftung. Hinter dem Gerät und an den Seiten sollten mindestens 10 cm und oberhalb des Geräts mindestens 20 cm Abstand eingehalten werden.
 2. Entnehmen Sie das Verpackungsmaterial aus dem Inneren des Geräts.
 3. Setzen Sie den Drehring und den Drehteller ein. Vergewissern Sie sich, dass der Drehteller problemlos gedreht werden kann. (Nur Modelle mit Drehteller)
 4. Das Mikrowellengerät muss so aufgestellt werden, dass sich in Reichweite des Kabels eine Steckdose befindet.
- ☒ Falls das Netzkabel beschädigt ist, muss es vom Hersteller oder vom Kundendienst bzw. von einer entsprechend qualifizierten Fachkraft ausgetauscht werden, um Gefährdungen auszuschließen. Stecken Sie den Netzstecker zu Ihrer eigenen Sicherheit nur in eine ordnungsgemäße und geerdete Wechselstromsteckdose.

Deutsch - 6

- ☐ Stellen Sie das Mikrowellengerät nicht in einer heißen oder feuchten Umgebung auf, z. B. in der Nähe eines herkömmlichen Herds oder eines Heizkörpers. Die Parameter der Stromversorgung müssen eingehalten werden. Bei Verwendung eines Verlängerungskabels muss dieses denselben Anforderungen entsprechen wie das mit dem Mikrowellengerät gelieferte Netzkabel. Reinigen Sie den Garraum und die Türdichtung des Mikrowellengeräts vor der ersten Benutzung mit einem feuchten Lappen.

REINIGEN DES MIKROWELLENGERÄTS

Die folgenden Teile des Mikrowellengeräts sollten regelmäßig gereinigt werden, um zu verhindern, dass sich Fettspritzer und Nahrungsmittelreste ansammeln:

- Innere und äußere Oberflächen
 - Gerätetür und Türdichtungen
 - Drehteller und Drehringe
(Nur Modelle mit Drehteller)
- ☐ Achten Sie darauf, dass die Türdichtungen **IMMER** sauber sind und die Gerätetür ordnungsgemäß schließt.
 - ☐ Wenn das Gerät nicht sauber gehalten wird, kann die Oberfläche beschädigt werden. Dies wirkt sich

unter Umständen nachteilig auf die Funktionsteile des Geräts aus und verursacht Gefahren.

1. Reinigen Sie die Außenflächen mit einem weichen Tuch und warmem Seifenwasser. Wischen Sie feucht nach und dann trocken.
 2. Entfernen Sie Spritzer und Flecken an den Innenflächen des Geräts mit einem Tuch und Seifenwasser. Wischen Sie feucht nach und dann trocken.
 3. Stellen Sie zum Lösen angetrockneter Lebensmittelreste und zum Beseitigen von Gerüchen eine Tasse verdünnten Zitronensaft in das Gerät, und erhitzen Sie den Saft zehn Minuten bei maximaler Leistung.
 4. Reinigen Sie den Drehteller bei Bedarf in der Spülmaschine.
- ☐ Spritzen Sie **NIEMALS** Wasser in die Belüftungsschlitze. Verwenden Sie **NIEMALS** Scheuermittel oder chemische Lösungsmittel. Seien Sie beim Reinigen der Türdichtungen besonders vorsichtig, damit:
 - sich keine Schmutzpartikel ansammeln
 - und das ordnungsgemäße Schließen der Gerätetür verhindern

- ☑ **Reinigen** Sie den Garraum des Mikrowellengeräts nach jeder Nutzung mit einem milden Reinigungsmittel. Lassen Sie ihn jedoch vor der Reinigung abkühlen, um Verletzungen zu vermeiden.

Wenn Sie den oberen Teil des Garraums reinigen, empfiehlt es sich, das Heizelement um 45° nach unten zu drehen, so dass es ebenfalls gereinigt werden kann (nur Modelle mit klappbarem Heizelement).

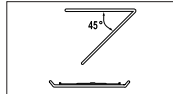

LAGERUNG UND REPARATUR DES MIKROWELLENGERÄTS

Bei der Lagerung und Wartung Ihres Mikrowellengeräts sollten einige einfache Vorsichtsmaßnahmen beachtet werden.

Das Gerät darf nicht verwendet werden, wenn:

- die Scharniere beschädigt sind,
- die Türdichtungen gealtert und brüchig sind,
- das Gehäuse verformt oder verbogen ist.

Reparaturen dürfen nur von einer entsprechend qualifizierten Fachkraft ausgeführt werden.

- ☑ Entfernen Sie **NIEMALS** das Gehäuse des Geräts. Wenn das Gerät Mängel aufweist und gewartet werden muss oder Sie bezüglich des Betriebs unsicher sind:

- ziehen Sie den Netzstecker aus der Steckdose, und
- kontaktieren Sie das nächstgelegene Kundendienstzentrum.

- ☑ Wenn Sie das Gerät zeitweilig nicht verwenden möchten, lagern Sie es an einem trockenen, staubfreien Ort.







Grund: Staub und Feuchtigkeit können sich negativ auf die Verschleißteile des Geräts auswirken.

- ☑ Dieses Mikrowellengerät ist nicht für den Einsatz zu gewerblichen Zwecken geeignet.
- ☑ Aus Sicherheitsgründen darf die Glühlampe nicht selbst ausgetauscht werden. Wenden Sie sich an das nächstgelegene autorisierte Samsung-Kundendienstzentrum, um die Glühlampe von qualifiziertem Fachpersonal ersetzen zu lassen.

⚠ WARNUNG					
	Das Gerät darf nur von qualifiziertem Fachpersonal modifiziert oder repariert werden.	✓	✓	✓	✓
	Erhitzen Sie Flüssigkeiten oder andere Nahrungsmittel nicht in luftdicht verschlossenen Behältern.	✓	✓	✓	✓
	Zu Ihrer eigenen Sicherheit sollten Sie keine Hochdruckwasser- oder -dampfreiniger verwenden.	✓	✓	✓	✓
	Stellen Sie dieses Gerät weder auf unebenem Untergrund noch in der Nähe von Heizkörpern oder entflammaren Materialien, an einem feuchten, öligen oder staubigen Ort oder an einem Platz auf, der direktem Sonnenlicht oder Wassereinwirkungen ausgesetzt ist oder an dem Gas austreten könnte.	✓	✓	✓	✓

Deutsch - 8

	Dieses Gerät muss entsprechend den örtlichen und nationalen Vorschriften ordnungsgemäß geerdet werden.	✓	✓	✓	✓
	Entfernen Sie mit einem trockenen Tuch regelmäßig alle Fremdkörper wie Staub oder Wasser vom Netzstecker und von den Kontakten.	✓	✓	✓	✓
	Ziehen Sie nicht am Netzkabel, knicken Sie es nicht, und stellen Sie keine schweren Gegenstände auf das Netzkabel.	✓	✓	✓	✓
	Im Fall eines Gaslecks (z. B. durch Propangas, Erdgas usw.) lüften Sie den Raum sofort, ohne den Netzstecker zu berühren.	✓	✓	✓	✓
	Berühren Sie den Netzstecker nicht mit nassen Händen.	✓	✓	✓	✓
	Schalten Sie das Gerät, solange es arbeitet, nicht durch Herausziehen des Netzsteckers aus.	✓	✓	✓	✓
	Führen Sie keine Finger oder Fremdstoffe in das Gerät ein. Wenn ein Fremdstoff wie z. B. Wasser in das Gerät eingedrungen ist, ziehen Sie den Netzstecker und wenden Sie sich an Ihr nächstgelegenes Kundendienstzentrum.	✓	✓	✓	✓
	Üben Sie keinen übermäßigen Druck und keine Gewalt auf das Gerät aus.	✓	✓	✓	✓
	Stellen Sie das Gerät nicht über ein zerbrechliches Objekt wie z. B. ein Waschbecken oder Glasgegenstände.	✓	✓		
	Verwenden Sie niemals Waschbenzin, Verdünner, Alkohol, Dampf- oder Hochdruckreiniger, um das Gerät zu reinigen.	✓	✓	✓	✓
	Stellen Sie sicher, dass Netzspannung, Frequenz und Stromstärke den Angaben in den technischen Daten des Geräts entsprechen.	✓	✓		✓
	Stecken Sie den Netzstecker fest in die Steckdose. Verwenden Sie keine Mehrfachstecker, Verlängerungskabel oder Stromtrafos.	✓	✓	✓	
	Verlegen Sie das Netzkabel nicht über scharfe Metallkanten, zwischen Objekten oder hinter dem Gerät.	✓	✓	✓	
	Verwenden Sie keine beschädigten Netzstecker bzw. Netzkabel und keine losen Steckdosen. Wenn das Netzkabel bzw. der Stecker beschädigt sind, wenden Sie sich an Ihr nächstgelegenes Kundendienstzentrum.	✓	✓	✓	✓
	Gießen oder sprühen Sie kein Wasser direkt auf das Gerät.	✓	✓		

	Stellen Sie Gegenstände weder auf oder in das Gerät noch auf die Gerätetür.	✓	✓	✓	
	Sprühen Sie kein flüchtiges Material wie z. B. Insektizide auf die Oberfläche des Geräts.	✓	✓		
	Lagern Sie kein entflammendes Material im Gerät. Seien Sie besonders vorsichtig beim Erhitzen von alkoholhaltigen Gerichten oder Getränken, da der Alkoholdampf in Kontakt mit heißen Teilen des Geräts kommen könnte.	✓		✓	✓
	Achten Sie beim Öffnen oder Schließen der Gerätetür auf Kinder in der Nähe, da diese gegen die Gerätetür laufen oder ihre Finger einklemmen könnten.	✓	✓	✓	✓
	WARNUNG: Beim Erhitzen von Getränken im Mikrowellengerät kann es zu verzögertem Sieden und damit verbundenem Spritzen kommen. Halten Sie deshalb nach dem Ausschalten des Mikrowellengeräts IMMER eine Ruhezeit von mindestens 20 Sekunden ein, damit ein Temperatenausgleich stattfinden kann. Rühren Sie die Nahrungsmittel bei Bedarf während des Erhitzens, jedoch IMMER nach dem Erhitzen um. Befolgen Sie bei Verbrühungen die nachstehenden ERSTE HILFE-Anweisungen: <ul style="list-style-type: none"> • Halten Sie die verbrühte Körperstelle mindestens 10 Minuten unter kaltes Wasser. • Bedecken Sie die Wunde mit einem sauberen, trockenen Verband. • Tragen Sie keine Cremes, Öle oder Lotionen auf. 	✓	✓	✓	✓
	Geben Sie heiße Zubehöerteile nicht unmittelbar nach der Verwendung in Wasser, da sie andernfalls aufgrund von Rissen beschädigt werden könnten.				✓
	Verwenden Sie das Mikrowellengerät nicht zum Frittieren, da die Temperatur des heißen Öls nicht ausreichend kontrolliert werden kann. Dadurch kann es zu einem plötzlichen Überkochen von heißen Flüssigkeiten kommen.	✓			✓

! VORSICHT					
	Verwenden Sie nur Kochzubehör, das für den Einsatz im Innern von Mikrowellengeräten geeignet ist. Verwenden Sie KEINE Metallbehälter, Essgeschirr mit Gold- oder Silberrand, Spieße, Gabeln usw. Entfernen Sie Drahtverschlüsse von Papier- oder Kunststoffütten. Grund: Es kann zu einer elektrischen Funkenbildung kommen, wodurch das Gerät unter Umständen beschädigt wird.	✓		✓	✓
	Verwenden Sie das Mikrowellengerät nicht zum Trocknen von Zeitungen oder Kleidung.	✓		✓	✓
	Geben Sie bei kleineren Mengen von Nahrungsmitteln geringere Garzeiten ein, um ein Überhitzen und Verbrennen der Nahrungsmittel zu verhindern.	✓		✓	✓
	Netzkabel und Netzstecker dürfen nicht mit Wasser in Berührung kommen, und das Netzkabel muss von heißen Flächen ferngehalten werden.	✓	✓		
	Kochen Sie Eier nie in der Schale, und wärmen Sie hart gekochte Eier niemals in der Schale auf. Sie könnten anderenfalls explodieren, selbst nachdem das Erhitzen im Mikrowellengerät abgeschlossen ist. Erhitzen Sie auch keine luftdichten oder vakuumverschlossenen Flaschen, Einmachgläser und Behälter sowie keine Nüsse mit Schale, Tomaten usw.			✓	✓
	Decken Sie die Belüftungsschlitze nicht mit Tüchern oder Papier ab. Sie können Feuer fangen, da heiße Luft aus dem Gerät entweicht. Zudem kann sich das Gerät aufgrund von Überhitzung automatisch selbst abschalten, bis es ausreichend abgekühlt ist.	✓		✓	
	Um versehentliche Verbrennungen zu vermeiden, verwenden Sie IMMER Ofenhandschuhe, wenn Sie ein Gefäß aus dem Gerät nehmen.			✓	
	Rühren Sie Flüssigkeiten nach der Hälfte oder nach Ablauf der Garzeit um, und lassen Sie sie mindestens 20 Sekunden lang stehen, um ein Überkochen zu vermeiden.			✓	
	Stehen Sie beim Öffnen des Geräts eine Armlänge entfernt, um Verbürhungen durch aus dem Innenraum entweichenden Dampf oder heiße Luft zu vermeiden.			✓	

	Schalten Sie das Gerät nicht ein, wenn es leer ist. Das Mikrowellengerät schaltet sich aus Sicherheitsgründen für 30 Minuten automatisch ab. Wir empfehlen, stets ein Glas Wasser in das Mikrowellengerät zu stellen, damit die Mikrowellen absorbiert werden, falls das Gerät versehentlich eingeschaltet wird.	✓			✓
	Halten Sie beim Aufstellen des Geräts die in dieser Bedienungsanleitung angegebenen Abstände ein (siehe „Aufstellen des Mikrowellengeräts“).	✓		✓	
	Gehen Sie vorsichtig vor, wenn Sie weitere elektrische Geräte an Steckdosen in der Nähe dieses Haushaltsgeräts anschließen.	✓	✓	✓	

SICHERHEITSHINWEISE ZUR VERMEIDUNG DES KONTAKTS MIT MIKROWELLENSTRAHLUNG. (NUR MIKROWELLENFUNKTION)

Die Nichtbeachtung der folgenden Sicherheitshinweise führt möglicherweise dazu, dass Sie schädlicher Mikrowellenstrahlung ausgesetzt sind.

- (a) Es darf unter keinen Umständen versucht werden, das Gerät bei geöffneter Gerätetür zu betreiben, eigenmächtige Änderungen an der Sicherheitsverriegelung (oder den Türriegeln) vorzunehmen oder Gegenstände in die Öffnungen der Sicherheitsverriegelung einzuführen.
- (b) Sorgen Sie dafür, dass sich keine Gegenstände zwischen Gerätevorderseite und Gerätetür befinden. Die Dichtungsflächen der Gerätetür dürfen nicht mit Essensresten oder Reinigungsmittelrückständen verschmutzt sein. Stellen Sie sicher, dass die Gerätetür und die entsprechenden Dichtungsflächen sauber sind, indem Sie sie nach der Benutzung des Geräts zuerst mit einem feuchten und anschließend mit einem trockenen, weichen Lappen abwischen.
- (c) Bei Beschädigung des Geräts darf dieses bis zur Reparatur durch Fachpersonal vom Kundendienst für Mikrowellengeräte nicht in Betrieb genommen werden. Es ist besonders wichtig, dass die Gerätetür ordnungsgemäß schließt und folgende Teile nicht beschädigt sind:
 - (1) Gerätetür (verbogen)
 - (2) Türscharniere (beschädigt oder locker)
 - (3) Türverriegelungen und Dichtungsflächen
- (d) Die Reparatur des Geräts darf nur vom qualifizierten Fachpersonal des Kundendienstes für Mikrowellengeräte ausgeführt werden.

Samsung erhebt Gebühren für den Austausch eines Zubehöerteils oder das Beheben kosmetischer Fehler, wenn der Schaden am Gerät und/oder am Zubehöerteil oder dessen Verlust auf ein Verschulden des Kunden zurückzuführen ist. Zu den von dieser Bestimmung betroffenen Teilen gehören:

- (a) Gerätetüren, Griffe, äußere Verkleidung oder Gehäuse, die beschädigt, zerkratzt oder gerissen sind.

(b) Zerbrochene oder fehlende Drehteller, Führungsringe, Drehaufsätze oder Gitterroste.

- Verwenden Sie das Gerät nur zu den in dieser Bedienungsanleitung beschriebenen Zwecken. Die Warnungen und wichtigen Sicherheitshinweise decken nicht alle denkbaren Umstände und Situationen ab. Lassen Sie den gesunden Menschenverstand, Vorsicht und die notwendige Sorgfalt nicht außer Acht, wenn Sie Ihr Gerät aufstellen, warten und einsetzen.
- Da die folgenden Hinweise zum Betrieb für verschiedene Modelle gelten, können die Eigenschaften des Mikrowellengeräts sich leicht von denen in dieser Bedienungsanleitung beschriebenen unterscheiden, und es kann sein, dass nicht alle Warnhinweise zutreffen. Bei Fragen oder Problemen wenden Sie sich an Ihr nächstgelegenes Kundendienstzentrum, oder holen Sie sich Hilfe und Informationen online unter www.samsung.com.
- Dieses Gerät wurde zum Erhitzen von Nahrungsmitteln entwickelt. Das Gerät ist ausschließlich für die Verwendung in Privathaushalten geeignet. Erwärmen Sie keine Textilien oder mit Körnern gefüllte Kissen, die zu Verbrennungen und Bränden führen könnten. Der Hersteller haftet für keinerlei Schäden, die durch unsachgemäße oder falsche Nutzung des Geräts entstehen.
- Wenn das Gerät nicht sauber gehalten wird, kann die Oberfläche beschädigt werden. Dies wirkt sich unter Umständen nachteilig auf die Lebensdauer des Geräts aus und verursacht möglicherweise Gefahren.



KORREKTE ENTSORGUNG VON ALTGERÄTEN (ELEKTROSCHROTT)

(Gilt für Länder mit Abfalltrennsystemen)

Die Kennzeichnung auf dem Produkt, Zubehörteilen bzw. auf der dazugehörigen Dokumentation gibt an, dass das Produkt und Zubehörteile (z. B. Ladegerät, Kopfhörer, USB-Kabel) nach ihrer Lebensdauer nicht zusammen mit dem normalen Haushaltsmüll entsorgt werden dürfen. Entsorgen Sie dieses Gerät und Zubehörteile bitte getrennt von anderen Abfällen, um der Umwelt bzw. der menschlichen Gesundheit nicht durch unkontrollierte Müllbeseitigung zu schaden. Helfen Sie mit, das Altgerät und Zubehörteile fachgerecht zu entsorgen, um die nachhaltige Wiederverwertung von stofflichen Ressourcen zu fördern.

Private Nutzer wenden sich an den Händler, bei dem das Produkt gekauft wurde, oder kontaktieren die zuständigen Behörden, um in Erfahrung zu bringen, wo Sie das Altgerät bzw. Zubehörteile für eine umweltfreundliche Entsorgung abgeben können.

Gewerbliche Nutzer wenden sich an ihren Lieferanten und gehen nach den Bedingungen des Verkaufsvertrags vor. Dieses Produkt und elektronische Zubehörteile dürfen nicht zusammen mit anderem Gewerbemüll entsorgt werden.

Funktionen des Geräts

GERÄT

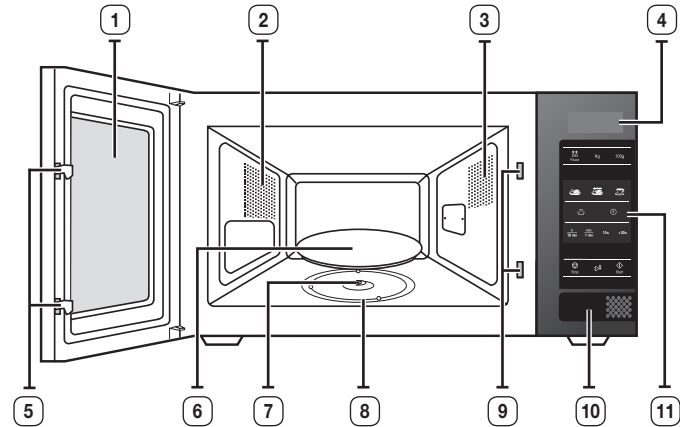

- | | |
|-----------------------|---|
| 1. GERÄTETÜR | 6. DREHTELLER |
| 2. BELÜFTUNGSSCHLITZE | 7. DREHAUFSATZ |
| 3. BELEUCHTUNG | 8. DREHRING |
| 4. DISPLAY | 9. ÖFFNUNGEN FÜR
SICHERHEITSVERRIEGELUNG |
| 5. TÜRRIEGEL | 10. TÜRÖFFNER |
| | 11. BEDIENTELD |

BEDIENFELD

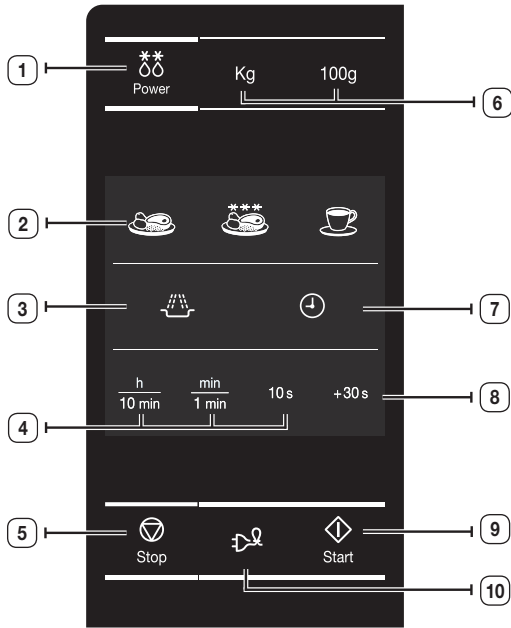

- | | |
|---------------------|-------------------|
| 1. AUFTAUPROGRAMME | 6. GEWICHT |
| 2. SCHNELLPROGRAMME | 7. UHRZEIT |
| 3. MIKROWELLE | 8. + 30 s |
| 4. GARZEIT/UHRZEIT | 9. START |
| 5. STOPP | 10. ENERGIESPAREN |

ZUBEHÖR

Je nach Modell wird das Gerät mit unterschiedlichen Zubehörteilen für verschiedenste Verwendungszwecke geliefert.

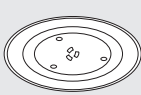
	<p>1. Drehring: Muss in die Mitte des Geräts gelegt werden. Zweck: Der Drehring dient als Unterlage für den Drehteller.</p>
	<p>2. Drehteller: Muss so auf den Drehring gestellt werden, dass die Tellermitte auf den Drehaufsatz passt. Zweck: Der Drehteller ist die meistgebrauchte Kochfläche und kann zum Reinigen leicht entfernt werden.</p>

 **Das Mikrowellengerät darf NICHT** ohne Drehring und Drehteller betrieben werden.

Verwenden des Geräts

SO FUNKTIONIERT EIN MIKROWELLENGERÄT

Bei Mikrowellen handelt es sich um elektromagnetische Hochfrequenzwellen. Mit der abgegebenen Energie können Nahrungsmittel erhitzt oder aufgewärmt werden, wobei sich Konsistenz und Farbe nicht ändern.

Mikrowellengeräte können für Folgendes verwendet werden:

- Auftauen (manuell und automatisch)
- Erhitzen
- Aufwärmen

Garprinzip

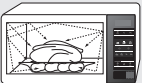
	1. Die vom Magnetron erzeugten Mikrowellen werden gleichmäßig verteilt, während sich die Nahrungsmittel auf dem Drehteller drehen. So werden die Nahrungsmittel gleichmäßig erhitzt.
	2. Die Mikrowellen dringen bis etwa 2,5 cm tief in die Nahrungsmittel ein. Der Garvorgang setzt sich dann durch das Ausbreiten der Hitze in den Nahrungsmitteln fort.
	3. Die Garzeiten variieren je nach verwendetem Behältnis und folgenden Nahrungsmiteleigenschaften: <ul style="list-style-type: none">• Menge und Dichte• Wassergehalt• Anfängliche Temperatur (tiefgefroren oder nicht)



 Da das Innere der Nahrungsmittel durch die Wärmeausbreitung erhitzt wird, läuft der Erhitzungsvorgang auch nach der Entnahme aus dem Gerät weiter. Daher müssen die in den Rezepten und in dieser Bedienungsanleitung angegebenen Ruhezeiten eingehalten werden, um Folgendes sicherzustellen:

- Gleichmäßiger Garzustand der Nahrungsmittel
- Gleichmäßige Temperaturverteilung in den Nahrungsmitteln

ÜBERPRÜFEN AUF ORDNUNGSGEMÄSSE FUNKTIONSWEISE

Mit Hilfe des folgenden einfachen Verfahrens können Sie jederzeit überprüfen, ob Ihr Gerät ordnungsgemäß funktioniert.

Öffnen Sie die Gerätetür, indem Sie am Türgriff an der rechten Seite der Tür ziehen. Stellen Sie ein Glas Wasser auf den Drehteller. Schließen Sie dann die Gerätetür.

 h 10 min min 1 min 10 s	1. Drücken Sie die Taste Microwave (Mikrowelle) , und stellen Sie durch Drücken der Taste 1 min (1 Min.) eine Garzeit von 4 oder 5 Minuten ein.
 Start	2. Drücken Sie die Taste Start . Ergebnis: Das Wasser wird im Mikrowellenherd 4 bzw. 5 Minuten erhitzt. Es sollte anschließend sieden.

-  Das Gerät muss in eine dafür geeignete Steckdose eingesteckt werden. Setzen Sie den Drehteller in das Gerät ein. Wenn Sie eine niedrigere Leistungsstufe verwenden, dauert es länger, bis das Wasser kocht.



EINSTELLEN DER UHRZEIT

Ihr Mikrowellengerät ist mit einer eingebauten Uhr ausgestattet. Wenn das Gerät an das Stromnetz angeschlossen ist, erscheint automatisch „:0“, „88:88“ oder „12:00“ im Display.

Bitte stellen Sie die aktuelle Uhrzeit ein. Die Zeit kann in 24-Stunden- oder 12-Stunden-Notation angezeigt werden. Sie müssen die Uhrzeit einstellen:

- beim erstmaligen Aufstellen des Mikrowellengeräts
- nach einem Stromausfall

 Vergessen Sie nicht, die Uhrzeit beim Wechsel zwischen Sommer- und Winterzeit umzustellen.

	<p>1. Um die Uhrzeit anzuzeigen in... 24-Stunden-Notation 12-Stunden-Notation</p> <p>Drücken Sie ein- bzw. zweimal die Taste zum Einstellen der Uhrzeit:</p>				
<table style="margin: auto;"> <tr> <td style="text-align: center;">h</td> <td style="text-align: center;">min</td> </tr> <tr> <td style="text-align: center;">10 min</td> <td style="text-align: center;">1 min</td> </tr> </table>	h	min	10 min	1 min	<p>2. Stellen Sie durch Drücken der Tasten h (Std.) und min (Min.) die Stunde bzw. die Minuten ein.</p>
h	min				
10 min	1 min				
	<p>3. Wenn die richtige Uhrzeit angezeigt wird, drücken Sie zum Einschalten der Uhr die Taste Uhrzeit.</p> <p>Ergebnis: Die Uhrzeit wird immer angezeigt, wenn das Mikrowellengerät nicht benutzt wird.</p>				

ERHITZEN/AUFWÄRMEN

Im Folgenden finden Sie Hinweise zum Erhitzen oder Aufwärmen von Nahrungsmitteln. Überprüfen Sie STETS die vorgenommenen Einstellungen, bevor Sie das Gerät unbeaufsichtigt lassen.

Legen Sie die Lebensmittel in die Mitte des Drehtellers, und schließen Sie die Gerätetür.

	<p>1. Drücken Sie die Taste für Mikrowelle.</p> <p>Ergebnis: Es werden 800 W (maximale Garleistung) angezeigt: Stellen Sie durch ggf. mehrmaliges Drücken der Taste für Mikrowelle die gewünschte Leistungsstufe ein. Weitere Informationen erhalten Sie in der Tabelle zu den Leistungsstufen auf der nächsten Seite.</p>						
<table style="margin: auto;"> <tr> <td style="text-align: center;">h</td> <td style="text-align: center;">min</td> <td style="text-align: center;">10 s</td> </tr> <tr> <td style="text-align: center;">10 min</td> <td style="text-align: center;">1 min</td> <td></td> </tr> </table>	h	min	10 s	10 min	1 min		<p>2. Stellen Sie durch Drücken der Tasten 10 min (10 Min.), 1 min (1 Min.) und 10 s die gewünschte Garzeit ein.</p>
h	min	10 s					
10 min	1 min						
<table style="margin: auto;"> <tr> <td style="text-align: center;">—</td> </tr> <tr> <td style="text-align: center;">◇</td> </tr> <tr> <td style="text-align: center;">Start</td> </tr> <tr> <td style="text-align: center;">—</td> </tr> </table>	—	◇	Start	—	<p>3. Drücken Sie die Taste Start.</p> <p>Ergebnis: Die Innenbeleuchtung des Geräts schaltet sich ein, und der Drehteller beginnt sich zu drehen. Der Garvorgang wird gestartet. Nach Beendigung erklingt viermal ein Signalton.</p>		
—							
◇							
Start							
—							

-  **Schalten Sie das Mikrowellengerät niemals ein**, wenn es leer ist.
-  Wenn Sie ein Gericht für kurze Zeit bei maximaler Leistung (800 W) erhitzen möchten, drücken Sie einfach für jeweils 30 Sekunden zusätzlicher Garzeit einmal die Taste **+ 30 s**. Das Gerät wird sofort gestartet.

LEISTUNGSSTUFEN



Sie können zwischen den unten aufgeführten Leistungsstufen wählen.

Leistungsstufe	Ausgangsleistung
HOCH	800 W
MITTELHOCH	600 W
MITTEL	450 W
MITTEL REDUZIERT	300 W
AUFTAUEN	180 W
NIEDRIG	100 W

- ☑ Wenn Sie eine höhere Leistungsstufe auswählen, muss die Garzeit entsprechend verringert werden.
- ☑ Wenn Sie eine niedrigere Leistungsstufe auswählen, muss die Garzeit entsprechend verlängert werden.

BEENDEN/UNTERBRECHEN DES GARVORGANGS

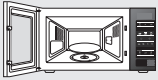
Sie können den Garvorgang jederzeit unterbrechen, um die Nahrungsmittel zu überprüfen.

	<p>1. Unterbrechen: 1) Öffnen Sie die Gerätetür. Ergebnis: Der Garvorgang wird unterbrochen. Schließen Sie die Gerätetür, und drücken Sie erneut die Taste Start, um den Garvorgang fortzusetzen.</p> <p>2) Drücken Sie die Taste Stop (Stopp). Ergebnis: Der Garvorgang wird unterbrochen. Um den Garvorgang fortzusetzen, drücken Sie erneut die Taste Start.</p>
	<p>2. Um den Garvorgang vollständig abzubrechen, drücken Sie die Taste Stop (Stopp). Ergebnis: Die Zubereitung wird beendet. Wenn Sie die Gareinstellungen stornieren möchten, drücken Sie erneut die Taste Stop (Stopp).</p>

- ☑ Vor dem Beginn des Garvorgangs kann jede Einstellung abgebrochen werden, indem Sie einfach die Taste **Stop (Stopp)** drücken.

REGULIEREN DER GARZEIT

Sie können die Garzeit verlängern, indem Sie für jeweils 30 Sekunden zusätzlicher Garzeit einmal die Taste **+ 30 s** drücken.

+ 30 s	<p>1. Drücken Sie zum Verlängern der Garzeit um jeweils 30 Sekunden einmal die Taste + 30 s.</p>
	<p>2. Drücken Sie die Taste Start.</p>

EINSTELLEN DES ENERGIESPARMODUS

Das Gerät verfügt über einen Energiesparmodus. Dadurch wird der Stromverbrauch gesenkt, wenn das Gerät nicht verwendet wird.

	<ul style="list-style-type: none"> • Drücken Sie die Taste für Energiesparen. Ergebnis: Das Display wird ausgeschaltet. • Wenn Sie den Energiesparmodus beenden möchten, öffnen Sie die Gerätetür oder drücken Sie eine beliebige Taste. Sie können das Gerät nun verwenden.
--	---

☑ Automatische Energiesparfunktion

Wenn Sie das Gerät einstellen oder vorübergehend anhalten und keine weiteren Eingaben machen, wird die aktuelle Funktion nach 25 Minuten abgebrochen, und die Uhrzeit wird im Display angezeigt.
 Die Innenbeleuchtung wird bei geöffneter Gerätetür nach 5 Minuten ausgeschaltet.

SCHNELLPROGRAMME

Bei den Schnellprogrammen wird die Garzeit automatisch eingestellt. Sie können die Portionsgröße durch ggf. mehrmaliges Drücken der Taste für das gewünschte Schnellprogramm einstellen.

Legen Sie die Lebensmittel in die Mitte des Drehtellers, und schließen Sie die Gerätetür.

	<p>Drücken Sie ggf. mehrmals die Taste für das entsprechende Schnellprogramm.</p> <p>Drücken Sie die Taste Start, um den Garvorgang zu starten.</p> <p>Ergebnis: Nach Ablauf der eingestellten Zeit:</p> <ol style="list-style-type: none"> 1) Es erklingt viermal ein Signalton. 2) Abschließend erklingt dreimal ein Signalton. (einmal pro Minute) 3) Die aktuelle Uhrzeit wird wieder angezeigt. <p>Beispiel: Drücken Sie einmal die Taste für Getränke, um eine Tasse Kaffee aufzuwärmen. Weitere Informationen erhalten Sie in der Tabelle auf der nächsten Seite.</p>
---	--

 Verwenden Sie nur mikrowellengeeignetes Geschirr.

In der folgenden Tabelle werden verschiedene Schnellprogramme mit den zugehörigen Mengen und passenden Empfehlungen beschrieben.



Nummer/ Lebensmittel	Portionsgröße	Anleitung
1 Gekühlte Fertiggerichte	300 - 350 g 400 - 450 g	Auf einen Keramikteller geben und mit einer mikrowellengeeigneten Frischhaltefolie abdecken. Dieses Programm ist für Gerichte geeignet, die aus bis zu 3 Komponenten bestehen (z. B. Fleisch mit Sauce, Gemüse und eine Beilage wie Kartoffeln, Reis oder Nudeln). Vor dem Verzehr 3 Minuten lang ruhen lassen.
2 Tiefgefrorene Fertiggerichte	300 - 350 g 400 - 450 g	Prüfen Sie auf der Verpackung des tiefgefrorenen Fertiggerichts, ob es für die Zubereitung im Mikrowellengerät geeignet ist. Folie der Verpackung durchstechen. Fertiggericht in die Mitte des Drehtellers stellen. Dieses Programm ist für tiefgefrorene Fertiggerichte geeignet, die aus bis zu drei Komponenten bestehen (z. B. Fleisch mit Sauce, Gemüse und eine Beilage wie Kartoffeln, Reis oder Nudeln). Vor dem Verzehr 4 Minuten lang ruhen lassen.
3 Getränke (Kaffee, Milch, Tee, Wasser – Raumtemperatur)	150 ml (1 Tasse) 250 ml (1 Becher)	In eine Keramiktasse füllen und ohne Abdeckung aufwärmen. Tasse (150 ml) oder Becher (250 ml) in die Mitte des Drehtellers stellen. Vor und nach der Ruhezeit vorsichtig umrühren. Vor dem Verzehr 1 bis 2 Minuten lang ruhen lassen.

AUFTAUPROGRAMME

Mit den Auftauprogrammen können Sie Fleisch, Geflügel und Fisch automatisch auftauen. Auftaudauer und Leistungsstufe werden automatisch eingestellt. Sie brauchen nur das Programm und das Gewicht auszuwählen.

 Verwenden Sie nur mikrowellene geeignetes Geschirr.

Legen Sie die tiefgefrorenen Nahrungsmittel in die Mitte des Drehtellers, und schließen Sie die Gerätetür.

 Power	1. Drücken Sie die Taste für die Auftauprogramme . Ergebnis: Im Display wird Folgendes angezeigt: 
Kg 100g	2. Stellen Sie durch Drücken der Tasten Kg oder 100g das Gewicht ein. Sie können ein Gewicht von maximal 1500 g einstellen.
 Start	3. Drücken Sie die Taste Start . Ergebnis: <ul style="list-style-type: none"> • Der Auftauvorgang wird gestartet. • Nach der Hälfte des Auftauvorgangs werden Sie durch Signaltöne daran erinnert, das Auftaugut zu wenden. • Drücken Sie erneut die Taste Start, um den Auftauvorgang abzuschließen.

 Nahrungsmittel können auch mit manuellen Einstellungen aufgetaut werden. Wählen Sie hierzu die Mikrowellenfunktion für Erhitzen/Aufwärmen mit einer Leistungsstufe von 180 W aus. Weitere Informationen erhalten Sie im Abschnitt „Erhitzen/Aufwärmen“ auf Seite 14.

In der folgenden Tabelle werden die verschiedenen Auftauprogramme mit den zugehörigen Mengen und entsprechenden Anweisungen beschrieben. Entfernen Sie vor dem Auftauen das gesamte Verpackungsmaterial. Legen Sie Fleisch, Geflügel und Fisch auf einen flachen Keramiksteller.

Nahrungsmittel	Portionsgröße	Anleitung
Fleisch	200 - 1500 g	Die Seiten mit Aluminiumfolie schützen. Die Nahrungsmittel auf dem Teller bei Erklängen des Signaltons wenden. Dieses Programm ist für Fleisch wie Steaks, Schnitzel, Hackfleisch, Hähnchenteile, ganze Hähnchen oder Fischfilets geeignet. Vor dem Verzehr 15 bis 60 Minuten lang ruhen lassen.
Geflügel		
Fisch		

ERHITZEN IN MEHREREN SCHRITTEN





Sie können Ihre Mikrowelle so programmieren, dass Lebensmittel in bis zu drei Schritten erhitzt werden.

Beispiel: Sie möchten Tiefgefrorenes auftauen und anschließend erhitzen, ohne dabei das Mikrowellengerät nach jedem Schritt neu einschalten zu müssen. So bereiten Sie beispielsweise einen Fisch von 500 g in drei Schritten zu:

- Auftauen
- Erhitzen I
- Erhitzen II

 Sie können Programme mit zwei oder drei Schritten einstellen. Wenn Sie drei Schritte programmieren, müssen die Lebensmittel im ersten Schritt aufgetaut werden. Drücken Sie die Taste **Start** erst, nachdem Sie den letzten Schritt eingestellt haben.

 Power	1. Drücken Sie ggf. mehrmals die Taste für die Power Defrost (Auftauprogramme) .
Kg 100g	2. Stellen Sie durch ggf. mehrmaliges Drücken der Tasten Kg und 100g das Gewicht ein. (Im vorliegenden Beispiel 500 g).

	<p>3. Drücken Sie die Taste für Mikrowelle. Mikrowellenmodus (I):  ; Stellen Sie durch ggf. mehrmaliges Drücken der Taste für Mikrowelle die gewünschte Leistungsstufe ein. (Im vorliegenden Beispiel 600 W).</p>
$\frac{h}{10 \text{ min}}$ $\frac{\text{min}}{1 \text{ min}}$ 10 s	<p>4. Stellen Sie durch ggf. mehrmaliges Drücken der Tasten 10 min (10 Min.), 1 min (1 Min.) und 10 s die Garzeit ein. (Im vorliegenden Beispiel 4 Minuten.)</p>
	<p>5. Drücken Sie die Taste für Mikrowelle. Mikrowellenmodus (II):  ; Stellen Sie durch ggf. mehrmaliges Drücken der Taste für Mikrowelle die gewünschte Leistungsstufe ein. (Im vorliegenden Beispiel 450 W).</p>
$\frac{h}{10 \text{ min}}$ $\frac{\text{min}}{1 \text{ min}}$ 10 s	<p>6. Stellen Sie durch ggf. mehrmaliges Drücken der Tasten 10 min (10 Min.), 1 min (1 Min.) und 10 s die Garzeit ein. (Im vorliegenden Beispiel 5 Minuten.)</p>
 Start	<p>7. Drücken Sie die Taste Start. Ergebnis: Die drei Schritte [Auftauern und Erhitzen (I, II)] werden nacheinander ausgeführt. Je nach dem von Ihnen eingestellten Auftauernprogramm werden Sie nach der Hälfte des Auftauernvorgangs durch Signaltöne daran erinnert, das Auftauern zu wenden.</p> <ul style="list-style-type: none"> • Nach Ablauf der Zubereitungszeit erklingt viermal ein Signalton.

Informationen zum Geschirr

Für die Zubereitung von Nahrungsmitteln in einem Mikrowellengerät müssen die Mikrowellen die Nahrungsmittel durchdringen können, ohne dabei vom verwendeten Geschirr reflektiert oder absorbiert zu werden. Deshalb muss das Geschirr sorgfältig ausgewählt werden. Wenn das Geschirr als mikrowellengeeignet gekennzeichnet ist, können Sie es ohne Bedenken verwenden. In der folgenden Liste werden verschiedene Arten von Geschirr beschrieben und es wird angegeben, ob und wie sie in einem Mikrowellengerät verwendet werden können.

Geschirr	Mikrowellen-geeignet	Kommentare
Aluminiumfolie	✓ ✗	Kann in kleineren Mengen verwendet werden, um bestimmte Bereiche vor Überhitzung zu schützen. Wenn sich die Aluminiumfolie zu dicht an den Innenwänden befindet oder zu viel Folie verwendet wird, kann es zu Lichtbogenbildung kommen.
Backunterlage	✓	Nicht länger als 8 Minuten vorheizen.
Porzellan und Steingut	✓	Keramik, Töpferware, glasiertes Steingut und feines Porzellan sind in der Regel geeignet, sofern sie keine Metallverzierungen aufweisen.
Einweggeschirr aus Kunststoff oder Pappe	✓	Einige Tiefkühlgerichte werden in dieser Verpackung geliefert.
Fastfood-Verpackungen	✓ ✗ ✗	Geeignet zum Aufwärmen von Nahrungsmitteln. Durch Überhitzung kann das Styropor schmelzen.
<ul style="list-style-type: none"> • Styroporbecher und -behälter • Papiertüten oder Papier • Recyclingpapier oder Metallverzierungen 		Kann Feuer fangen. Kann zu Lichtbogenbildung führen.
Glasgeschirr	✓ ✓	Kann verwendet werden, sofern es keine Metallverzierungen aufweist.
<ul style="list-style-type: none"> • Kombiniertes Koch- und Anrichtengeschirr • Feines Glasgeschirr 		Kann zum Aufwärmen von Speisen oder Getränken verwendet werden. Dünnes Glas kann bei schnellem Erhitzen springen oder zerbrechen.
<ul style="list-style-type: none"> • Einmachgläser 	✓	Der Deckel muss abgenommen werden. Nur zum Aufwärmen geeignet.

Geschirr	Mikrowellen-geeignet	Kommentare
Metall		
• Geschirr	x	Kann zu Lichtbogenbildung oder Feuer führen.
• Verschlussdrähte für Tiefkühlbeutel	x	
Papier		
• Teller, Becher, Servietten und Küchenpapier	✓	Bei kurzer Garzeit und zum Aufwärmen. Ebenso zum Absorbieren überschüssiger Feuchtigkeit.
• Recyclingpapier	x	Kann zu Lichtbogenbildung führen.
Kunststoff		
• Behälter	✓	Vor allem hitzebeständiger Thermoplastkunststoff. Andere Kunststoffe verformen oder verfärben sich möglicherweise bei hohen Temperaturen. Verwenden Sie kein Melamingeschirr.
• Frischhaltefolie	✓	Kann verwendet werden, um Nahrungsmittel feucht zu halten. Sollte die Nahrungsmittel nicht berühren. Nehmen Sie die Folie vorsichtig ab, da heißer Wasserdampf entweicht.
• Gefrierbeutel	✓ x	Nur wenn diese koch- oder ofenfest sind. Sollten nicht luftdicht sein. Gegebenenfalls mit einer Gabel einstechen.
Wachs- oder Butterbrotpapier	✓	Kann verwendet werden, um Nahrungsmittel feucht zu halten und Spritzer zu verhindern.

✓ : Empfohlen

✓ x : Mit Vorsicht

x : Nicht sicher

zubereitungshinweise

MIKROWELLEN

Mikrowellen durchdringen die Nahrungsmittel. Sie werden von dem darin enthaltenen Wasser-, Fett- und Zuckeranteil angezogen und absorbiert. Die Mikrowellen versetzen die Moleküle in den Nahrungsmitteln in schnelle Bewegung. Dies erzeugt Reibung und dadurch Wärme, was zum Erhitzen der Nahrungsmittel führt.

ZUBEREITUNG

Mikrowellengeeignetes Geschirr:

Das Geschirr muss durchlässig für die Mikrowellen sein, um eine effiziente Erhitzung der Nahrungsmittel zu gewährleisten. Mikrowellen werden von Metall, z. B. Edelstahl, Aluminium oder Kupfer reflektiert. Sie können jedoch Keramik, Glas, Porzellan und Kunststoff sowie Papier und Holz durchdringen. Daher dürfen Nahrungsmittel nie in Behältnissen aus Metall erhitzt werden.

Für das Garen mit Mikrowellen geeignete Nahrungsmittel:

Zahlreiche Nahrungsmittel eignen sich für das Garen mit Mikrowellen. Hierzu zählen frisches oder tiefgefrorenes Gemüse, Obst, Nudeln, Reis, Getreide, Bohnen, Fisch und Fleisch. Saucen, Suppen, Pudding und Eingemachtes können ebenfalls im Mikrowellengerät zubereitet werden. In der Regel können alle Nahrungsmittel im Mikrowellengerät zubereitet werden, die sonst auf einer Herdplatte zubereitet werden. So können beispielsweise auch Butter oder Schokolade zerlassen werden (weitere Informationen im Kapitel mit den Tipps, Techniken und Hinweisen).

Abdecken während des Garvorgangs

Es ist sehr wichtig, die Nahrungsmittel während des Garvorgangs abzudecken, da verdunstetes Wasser als Dampf nach oben steigt und zum Garprozess beiträgt. Die Nahrungsmittel können auf unterschiedliche Weise abgedeckt werden, z. B. mit einem Keramikteller, einer Kunststoffhaube oder einer mikrowellengeeigneten Frischhaltefolie.

Ruhezeit

Nach dem Garen ist es wichtig, die Nahrungsmittel ruhen zu lassen, damit ein Temperaturausgleich in den Nahrungsmitteln stattfinden kann.

Aufwärmen von Flüssigkeiten und Nahrungsmitteln

Verwenden Sie die in dieser Tabelle angegebenen Leistungsstufen und Zeiten als Richtlinie für das Aufwärmen.

Lebensmittel	Portionsgröße	Leistung	Zeit (in Min.)
Getränke (Kaffee, Tee und Wasser)	150 ml (1 Tasse) 250 ml (1 Becher)	800 W	1-1½ 1½-2
	Anleitung In eine Tasse füllen und zum Erhitzen nicht abdecken. Tasse oder Becher in die Mitte des Drehtellers stellen. Während der Ruhezeit im Mikrowellengerät stehen lassen und gut umrühren. Vor dem Verzehr 1 bis 2 Minuten lang ruhen lassen.		
Suppe (gekühlt)	250 g	800 W	3-3½
	Anleitung In einen tiefen Keramikteller füllen. Mit einem Kunststoffdeckel abdecken. Nach dem Aufwärmen gut umrühren. Vor dem Servieren erneut umrühren. Vor dem Verzehr 2 bis 3 Minuten lang ruhen lassen.		
Eintopf (gekühlt)	350 g	600 W	5½-6½
	Anleitung Den Eintopf in einen tiefen Keramikteller geben. Mit einem Kunststoffdeckel abdecken. Während des Aufwärmens mehrmals umrühren und dann vor der Ruhezeit und dem Servieren erneut umrühren. Vor dem Verzehr 2 bis 3 Minuten lang ruhen lassen.		
Nudeln mit Sauce (gekühlt)	350 g	600 W	4½-5½
	Anleitung Die Nudeln (z. B. Spaghetti oder Eiernudeln) auf einen flachen Keramikteller geben. Mit mikrowellengeeigneter Frischhaltefolie abdecken. Vor dem Servieren umrühren. Vor dem Verzehr 3 Minuten lang ruhen lassen.		
Gefüllte Nudeln mit Sauce (gekühlt)	350 g	600 W	5-6
	Anleitung Die gefüllten Nudeln (z. B. Ravioli, Tortellini) in einen tiefen Keramikteller geben. Mit einem Kunststoffdeckel abdecken. Während des Aufwärmens mehrmals umrühren und dann vor der Ruhezeit und dem Servieren erneut umrühren. Vor dem Verzehr 3 Minuten lang ruhen lassen.		
Tellergericht (gekühlt)	350 g	600 W	5½-6½
	Anleitung Das aus 2 bis 3 gekühlten Komponenten bestehende Gericht auf einen Keramikteller geben. Mit mikrowellengeeigneter Frischhaltefolie abdecken. Vor dem Verzehr 3 Minuten lang ruhen lassen.		
Tiefgefrorene Pasta (Cannelloni, Makkaroni, Lasagne)	400 g	450 W	16-16½
	Anleitung Die gefrorene Pasta in eine kleine, flache, rechteckige, ofeneste Glasform geben. Die Form direkt auf den Drehteller stellen. Vor dem Verzehr 2 bis 3 Minuten lang ruhen lassen.		

Fehlerbehebung

Wenn bei Ihrem Gerät ein Problem auftritt, versuchen Sie es mit einem der unten angegebenen Vorschläge zu lösen.

Dies ist normal.

- Kondenswasser im Garraum des Geräts
- Luftströmung an der Gerätetür und am Gehäuse
- Lichtreflexe an der Gerätetür und am Gehäuse
- Entweichen von Dampf an der Gerätetür oder den Belüftungsschlitzen

Bei Betätigen der Taste **Start** wird das Gerät nicht gestartet.

- Ist die Gerätetür vollständig geschlossen?

Die Nahrungsmittel werden nicht erhitzt.

- Haben Sie den Timer richtig eingestellt und die Taste **Start** gedrückt?
- Ist die Gerätetür geschlossen?
- Ist der elektrische Stromkreis überlastet, sodass eine Sicherung durchgebrannt ist oder ein Sicherungsautomat ausgelöst wurde?

Zu sehr oder zu wenig erhitze Nahrungsmittel.

- Wurde die für die Art der Nahrungsmittel geeignete Garzeit eingestellt?
- Wurde die entsprechende Leistungsstufe eingestellt?

Im Garraum kommt es zu Funkenbildung und Knistern (oder Lichtbogenbildung).

- Haben Sie Geschirr mit Metallrändern verwendet?
- Wurde eine Gabel oder ein anderer Metallgegenstand im Garraum des Geräts vergessen?
- Befindet sich Aluminiumfolie in zu geringem Abstand zu den Innenwänden des Garraums?

Das Gerät verursacht Störungen bei Radio- oder Fernsehgeräten.

- Bei Betrieb des Geräts kann es zu leichten Störungen des Radio- und Fernsehempfangs kommen. Dies ist normal. Stellen Sie das Gerät nicht in der Nähe von Fernseh- oder Radiogeräten und Antennen auf, um diesen Effekt zu verringern.
- Wenn vom Mikroprozessor des Geräts Störungen festgestellt werden, wird u. U. das Display zurückgesetzt. Um dieses Problem zu beheben, ziehen Sie den Netzstecker, und stecken Sie ihn dann wieder ein. Stellen Sie die Uhrzeit neu ein.

Die Glühlampe funktioniert nicht.

- Aus Sicherheitsgründen darf die Glühlampe nicht selbst ausgetauscht werden. Wenden Sie sich an das nächstgelegene autorisierte Samsung-Kundendienstzentrum, um die Glühlampe von qualifiziertem Fachpersonal ersetzen zu lassen.

Rauch und unangenehme Gerüche bei der ersten Inbetriebnahme.

- Dieser Zustand ist nur vorübergehend und auf das erste Erwärmen neuer Komponenten zurückzuführen. Nach 10 Minuten im Betrieb sollten der Rauch und die unangenehmen Gerüche verschwinden.
Wenn Sie die Gerüche schneller entfernen möchten, legen Sie ein Stück Zitrone oder stellen Sie einen Behälter mit Zitronensaft in den Garraum, und starten Sie das Gerät.

☑ Wenn Sie das Problem mit den oben genannten Vorschlägen nicht lösen konnten, wenden Sie sich an Ihren nächstgelegenen Händler oder das SAMSUNG-Kundendienstzentrum.

Halten Sie bitte die folgenden Informationen bereit:

- Modell- und Seriennummer des Geräts (diese finden Sie normalerweise auf der Rückseite des Geräts)
- Gewährleistungsinformationen
- Eine klare Beschreibung des Problems

Wenden Sie sich anschließend an Ihren nächstgelegenen Händler oder den SAMSUNG-Kundendienst.

FEHLERCODES

Die Meldung „SE“ bedeutet Folgendes:

- Reinigen Sie die Tasten, und überprüfen Sie, ob sich auf der Oberfläche rund um die Tasten Wasser angesammelt hat. Schalten Sie das Mikrowellengerät aus, und versuchen Sie die Einstellungen erneut zu programmieren.
Wenn das Problem erneut auftritt, wenden Sie sich an das SAMSUNG-Kundendienstzentrum.
- ☑ Wenn eine Fehlermeldung angezeigt wird, die in obiger Liste nicht aufgeführt ist, oder wenn das Problem mit der vorgeschlagenen Lösung nicht behoben werden kann, wenden Sie sich an das nächstgelegene SAMSUNG-Kundendienstzentrum.

Technische Daten

SAMSUNG ist ständig darum bemüht, seine Produkte zu verbessern. Aus diesem Grunde behält sich Samsung Änderungen am Design und an Bedienungsanleitungen vor.

Modell	ME83X
Eingangsspannung und Frequenz	230 V~, 50 Hz
Leistungsaufnahme Mikrowelle	1150 W
Ausgangsleistung	100 W / 800 W (IEC-705)
Betriebsfrequenz	2450 MHz
Magnetron	OM75S (31)
Kühlungsverfahren	Kühlungsventilatormotor
Abmessungen (B x H x T) Gehäuse Garraum	489 x 275 x 338 mm 330 x 211 x 324 mm
Fassungsvermögen	23 Liter
Gewicht Netto	Ca. 12,0 kg

NOTIZEN

NOTIZEN

NOTIZEN

NOTIZEN





Bei Fragen oder Hinweisen

LAND	RUFEN SIE UNS AN	ODER BESUCHEN SIE UNS UNTER
AUSTRIA	0800 - SAMSUNG (0800 - 7267864)	www.samsung.com/at/support
BELGIUM	02-201-24-18	www.samsung.com/be/support (Dutch) www.samsung.com/be_fr/support (French)
DENMARK	70 70 19 70	www.samsung.com/dk/support
FINLAND	030-6227 515	www.samsung.com/fi/support
FRANCE	01 48 63 00 00	www.samsung.com/fr/support
GERMANY	0180 6 SAMSUNG bzw. 0180 6 7267864* (*0,20 €/Anruf aus dem dt. Festnetz, aus dem Mobilfunk max. 0,60 €/Anruf)	www.samsung.com/de/support
ITALIA	800-SAMSUNG (800.7267864)	www.samsung.com/it/support
CYPRUS	8009 4000 only from landline, toll free	www.samsung.com/gr/support
GREECE	80111-SAMSUNG (80111 726 7864) only from land line (+30) 210 6897691 from mobile and land line	
LUXEMBURG	261 03 710	www.samsung.com/support
NETHERLANDS	0900-SAMSUNG (0900-7267864) (€ 0,10/Min)	www.samsung.com/nl/support
NORWAY	815 56480	www.samsung.com/no/support
PORTUGAL	808 20 7267	www.samsung.com/pt/support
SPAIN	0034902172678	www.samsung.com/es/support
SWEDEN	0771 726 7864 (SAMSUNG)	www.samsung.com/se/support
SWITZERLAND	0848 726 78 64 (0848-SAMSUNG)	www.samsung.com/ch/support (German) www.samsung.com/ch_fr/support (French)
U.K	0330 SAMSUNG (7267864)	www.samsung.com/uk/support
EIRE	0818 717100	www.samsung.com/ie/support

DE68-04055H-00