



BEDIENUNGSANLEITUNG
Pro-Ject Essential III Flexi-Range

Inhalt

Produktabbildungen	3
<u>Generelle Einstellungen</u>	
1. Plattenteller und Antriebsriemen montieren	4-5
2. Montieren des Gegengewichtes, Auflagekraft einstellen	5
3. Antiskating einstellen	5-6
4. Azimut einstellen	6
5. Tonabnehmer wechseln, Nadel tauschen	6
6. Modelle und deren Funktionen	7
a) ESSENTIAL III	7
b) ESSENTIAL III BLUETOOTH	8-9
c) ESSENTIAL III PHONO	9-10
d) ESSENTIAL III SB	10-11
e) ESSENTIAL III DIGITAL	11-12
f) ESSENTIAL III RECORDMASTER	12-13
Technische Daten	14
Fehlerbehebung, Garantie, Service	15
Verpacken	16

Bedienelemente und Anschlüsse

1	PLATTENTELLER & FILZMATTE	
2	ANTRIEBSPULLEY	
3	ANTRIEBSRIEMEN	
4	GEGENGEWICHT	(4a) SKALENRING ZUM ABLESEN DER AUFLAGEKRAFT
5	LIFTHEBEL	
6	TONARMSTÜTZE	(66) TONARM-TRANSPORTSICHERUNG
7	TONARMROHR	
8	TONABNEHMERKOPF MIT FINGERLIFT UND VORMONTIERTEM ORTOFON OM10	
9	ANTISKATING-GEWICHT MIT FADEN	
10	FÜHRUNGSSTÜTZE DES ANTISKATING-GEWICHTS	
11	BOLZEN ZUM EINHÄNGEN DES ANTISKATING-FADENS	
12	ABDECKHAUBE	
13	HAUBENSCHARNIERE	
14	FIXIERUNGSSCHRAUBEN DER HAUBENSCHARNIERE	
15	NETZTEILBUCHSE	

Zubehör

- | | | | |
|---|----------------------|---|-------------------------------|
| 1 | ANTISKATING-GEWICHT | 6 | ÜBERHANG-JUSTAGESCHABLONE |
| 2 | RIEMENSCHLÜSSEL | 7 | UNIVERSAL-NETZTEIL |
| 3 | SINGLE ADAPTER | 8 | PHONOKABEL (CONNECT IT E RCA) |
| 4 | INBUSSCHLÜSSEL 1,5mm | 9 | BEDIENUNGSANLEITUNG |
| 5 | GEGENGEWICHT Nr. 00 | | |

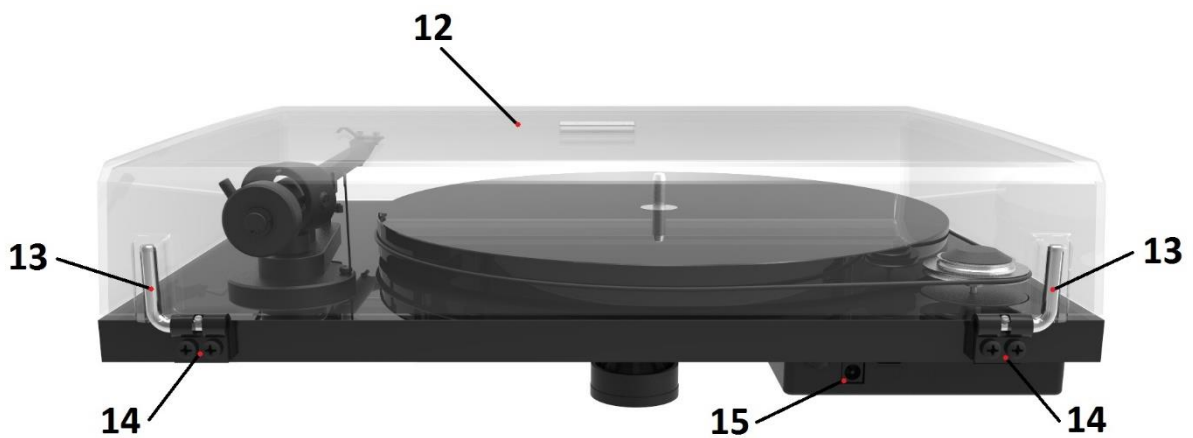
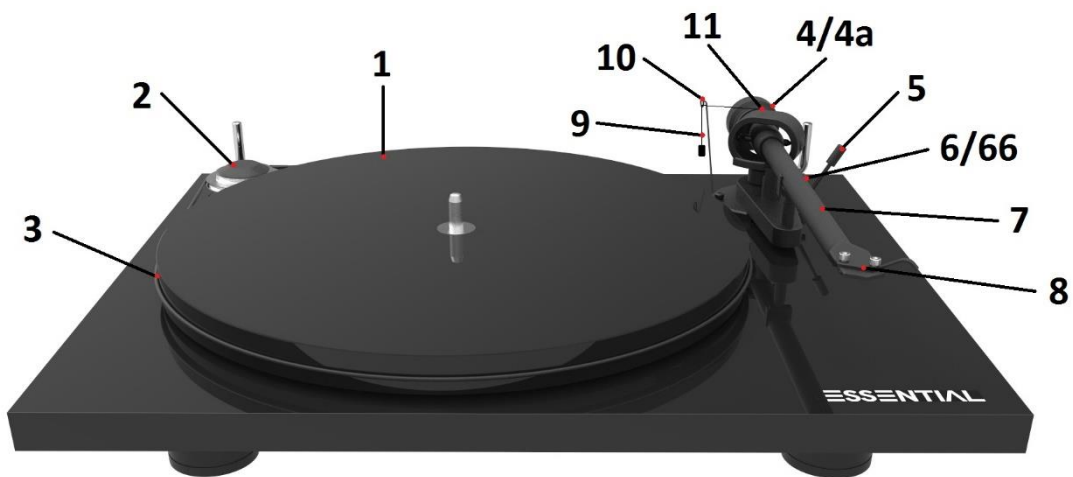

Einleitung

Wir bedanken uns für den Kauf eines Plattenspielers von Pro-Ject Audio Systems.

Das Gerät kann bei genauer Beachtung dieser Anleitung in kurzer Zeit Schritt für Schritt montiert und in Betrieb genommen werden.

Verschaffen Sie sich zunächst an Hand der nebenstehenden Abbildungen und der folgenden Teileliste einen Überblick über alle Bedienelemente und Anschlussstellen. Die mit * bezeichneten Teile liegen unmontiert als Zubehör bei. Die erwähnten Abbildungen befinden sich teils im Bereich der entsprechenden Textpassagen und teils gesammelt auf dieser Seite.

Der Plattenspieler wird ab Werk mit einem montierten und justierten Tonabnehmer geliefert. ** Alle nachfolgend beschriebenen Montage- und Justagearbeiten für Tonabnehmer und Azimut gelten daher nur für die Neumontage eines Tonabnehmers.



Warnt vor einer Gefährdung des Benutzers, des Gerätes oder vor einer möglichen Fehlbedienung.



Besonders wichtiger Hinweis

Sicherheitshinweise

Verbinden Sie das Steckernetzteil des Geräts nur dann mit einer Steckdose, wenn Sie sichergestellt haben, dass Ihre Netzspannung, der auf dem Steckernetzteil angegebenen Spannung entspricht.

Um in einer Gefahrensituation die Verbindung zum Stromnetz unterbrechen zu können, muss das Steckernetzteil aus der Netzsteckdose gezogen werden. Stellen Sie einen ungehinderten Zugang zur Netzsteckdose sicher.



Greifen Sie das Steckernetzteil immer am Gehäuse. Ziehen Sie nicht am Kabel selbst. Fassen Sie das Steckernetzteil und das Gerät niemals mit feuchten oder nassen Händen an.

Achten Sie darauf, dass keine Flüssigkeiten in das Gerät gelangen. Sorgen Sie dafür, dass keine Flüssigkeit auf das Gerät tropft bzw. gespritzt wird. Stellen Sie niemals Wasserbehälter (z.B. Vasen) oder brennende Gegenstände (z.B. Kerzen) auf oder neben das Gerät. Ein Betrieb in feuchter oder nasser Umgebung ist nicht zulässig.

Eine über den Kopf gezogene Plastiktüte führt schnell zum Erstickungstod. Bewahren Sie deshalb Plastiktüten immer außerhalb der Reichweite von Kindern auf.



Nehmen Sie Anschlüsse und das Trennen von Anschlüssen nur bei vom Netz getrenntem Gerät vor!

Generelle Einstellungen

1. Plattenteller und Antriebsriemen montieren

Stellen Sie den Plattenspieler auf den vorgesehenen waagerechten Betriebsplatz. Überprüfen und korrigieren Sie dies am besten mit Hilfe einer Wasserwaage. Entfernen Sie den Kartoneinsatz, der den Plattenteller für den Transport schützt.

Legen Sie den Antriebsriemen (3) um den Plattenteller (1) und für die Geschwindigkeit 33 U/min um die obere, kleine Riemenscheibe des Pulleys (2). Bedenken Sie, dass Handschweiß oder Fett die Funktion des Riemens (3) beeinträchtigen können. Benutzen Sie bitte ein sauberes Tuch oder ein Blatt Küchenpapier.

Legen Sie die Plattentellerauflage auf die Spindel des Plattentellers (1). Entfernen Sie die Transportsicherung (66) des Tonarmrohres (7).



Legen Sie den Antriebsriemen nie auf lackierte Teile wie den Plattenteller oder das Chassis, da aus dem Gummi austretende Weichmacher die Oberfläche beschädigen können.



Verwahren Sie die Transportsicherung (66) des Tonarmes in einem beschrifteten, verschlossenen Briefumschlag, und heben Sie diesen für einen späteren Transport oder Versand im Originalkarton auf.

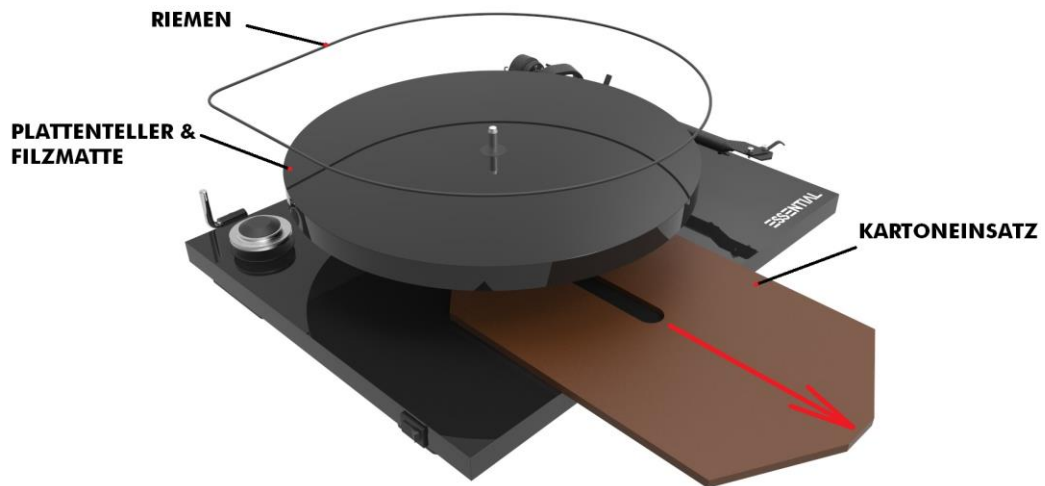

2. Montieren des Gegengewichtes, Auflagekraft einstellen

Drehen Sie das Gegengewicht (4) mit dem verstellbaren Skalenring (4a) nach vorne zeigend gegen den Uhrzeigersinn auf die Aufnahme am hinteren Ende des Tonarmrohrs (7). Bringen Sie das Tonarmrohr dabei in die Waage. Ist das Tonarmrohr korrekt ausbalanciert, setzen Sie es wieder auf die Tonarmstütze (6). Halten Sie das Gegengewicht (4) ohne es zu verstellen fest, und drehen Sie den Skalenring (4a) soweit, bis die Null auf den Bolzen (11) zeigt.

Stellen Sie durch Drehen des Gegengewichts (4) gegen den Uhrzeigersinn den Wert **15** für ein Auflagegewicht von 1,7g ein.

Ein Teilstrich auf dem Skalenring (6a) entspricht 1mN (10mN = 1g Auflagegewicht).

Das mitgelieferte Gegengewicht (Gewicht Nr. **00**) ist für Tonabnehmer von 3,5 - 5,5g Gewicht geeignet. Für Tonabnehmer von 6 - 9g Gewicht ist ein weiteres Gegengewicht (Gewicht Nr. **01**) als Zubehör erhältlich.



Das Einstellen der Auflagekraft muss mit demontiertem Antiskating-Gewicht und abgenommenem bzw. hochgeklapptem Nadelschutz erfolgen.

Die empfohlene Auflagekraft für den montierten Tonabnehmer **Ortofon OM10** beträgt **15mN**.

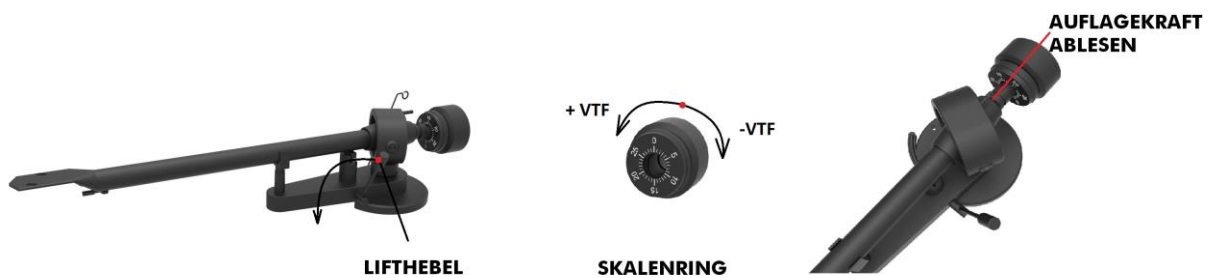

3. Antiskating einstellen

Hängen Sie die Schlaufe des Antiskating-Gewichts (9) in die Rille 2 des Bolzens (11), und führen Sie den Faden durch die Öse der Führungsstütze (10).

Der Wert für die Antiskating-Einstellung wird in Abhängigkeit zur eingestellten Auflagekraft gewählt.

Auflagekraft	Rillen (1 – 3) des Bolzens (11)
10 – 14mN	1
15 – 19mN	2
20mN und größer	3

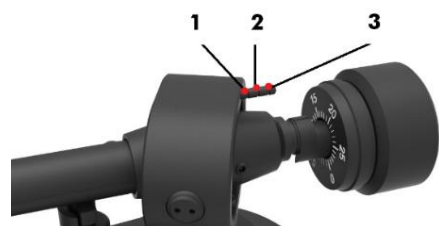

4. Azimut einstellen

Die Oberkante des Tonabnehmergehäuses muss parallel zur Plattenoberfläche ausgerichtet sein, damit der Abtastdiamant die Rille genau abtasten kann.

Der horizontale Abspielwinkel (Azimut) ist ab Werk präzise eingestellt. Falls sie die Einstellung ändern möchten folgen Sie bitte der Anleitung.

Lösen Sie die Madenschraube unter Verwendung des 1,5 mm Inbusschlüssels.

 Die Madenschraube nicht vollständig herausdrehen!

Das Tonarmrohr (7) sollte sich jetzt leicht um seine Längsachse drehen lassen. Mit Hilfe z.B. eines Geodreieckes lässt sich nun die Oberkante des Tonabnehmergehäuses parallel zur Schallplatte einstellen. Dazu stellen Sie das Geodreieck mit seiner Basislinie auf den Plattenteller und richten die Oberkante des Tonabnehmergehäuses an den Parallellinien aus.

Nach erfolgter Justage muss die Madenschraube wieder gefühlvoll eingeschraubt werden.



5. Tonabnehmer wechseln, Nadel tauschen

Sie können (alternativ zum montierten Tonabnehmer) jeden Tonabnehmer mit Halbzoll-Befestigung montieren.

Verschrauben Sie den Tonabnehmer (mit angebrachtem Nadelschutz) mit dem Tonabnehmerkopf (8). Ziehen Sie die Montageschrauben noch nicht fest.

Verbinden Sie den Tonabnehmer mit den Anschlussschuhen der Tonarminnenverkabelung wie folgt:

Weißes Kabel	Signal linker Kanal (L)
Rotes Kabel	Signal rechter Kanal (R)
Blaues Kabel	Signalmasse linker Kanal (LG)
Grünes Kabel	Signalmasse rechter Kanal (RG)

Nur eine genaue Justage des Tonabnehmers kann die hervorragenden Klangeigenschaften des Plattenspielers voll zur Geltung bringen. Zum Einstellen des Tonabnehmers ist ein geeignetes Einstellwerkzeug wie z.B. eine Justagelehre notwendig. Sollte Ihnen das Justieren des Tonabnehmers zu schwierig erscheinen, wird Ihnen Ihr Fachhändler sicherlich behilflich sein.

Austausch des Nadeleinschubs

Bei Beschädigung oder Verschleiß des Abtastdiamanten muss der Nadeleinschub ersetzt werden. Ein defekter Abtastdiamant zerstört die Rillen der Schallplatte.

Die Nadelschutzkappe des Tonabnehmers muss vor dem Austauschen des Nadeleinschubs abgenommen werden. Ziehen Sie den Nadeleinschub des Tonabnehmers (8) nach vorne ab, und stecken Sie den Ersatz-Nadeleinschub auf den Tonabnehmer (8).



Nadeleinschub: Ortofon Stylus OM10

Bedienelemente und Anschlüsse

- 1 EIN/AUS SCHALTER
- 2 ZWEISTUFIGES ANTRIEBSPULLEY
- 3 PHONOKABEL CONNECT IT E



Ein- und Ausschalten

Drücken des Kippschalters (1) startet oder stoppt den Motor.

Geschwindigkeit umstellen

Für die Geschwindigkeit 33 U/min legen Sie den Antriebsriemen auf die obere, kleine Stufe des Pulleys (2).

Für die Geschwindigkeit 45 U/min legen Sie den Antriebsriemen auf die untere, große Stufe um.

Anschluss an den Verstärker

Verwenden Sie den Phono Eingang (manchmal als GRAM, DISC oder RIAA benannt) Ihres Verstärkers. Stellen Sie sicher, dass der Phono Eingang die korrekten Werte und Verstärkung für Ihren Tonabnehmer bietet.

Achten Sie auf den korrekten Anschluss des rechten und linken Kanals. Der rechte Kanal ist üblicherweise rot markiert, der linke Kanal schwarz oder weiß. Überprüfen Sie die Anleitung Ihres Verstärkers auf relevante Informationen. Verbinden Sie den Kabelschuh der Masseleitung mit dem Masseanschluss des Verstärkers.



Verfügt Ihr Verstärker über keinen Phonoeingang, benötigen Sie einen separaten Phono-Vorverstärker. Phono-Vorverstärker von Pro-Ject Audio Systems finden Sie im Internet unter: www.box-designs.com/
Die empfohlene Abschlussimpedanz für bereits eingebaute Tonabnehmer ist 47kOhm/MM-Eingang

Bedienelemente und Anschlüsse

- 1 EIN/AUS SCHALTER
- 2 ZWEISTUFIGES ANTRIEBSPULLEY
- 3 PHONO/LINE AUSGANG, ERDUNGSSCHRAUBE
- 4 BLUETOOTH SCHALTER



Ein- und Ausschalten

Drücken des Kippschalters (1) startet oder stoppt den Motor.

Geschwindigkeit umstellen

Für die Geschwindigkeit 33 U/min legen Sie den Antriebsriemen auf die obere, kleine Stufe des Pulleys (2).

Für die Geschwindigkeit 45 U/min legen Sie den Antriebsriemen auf die untere, große Stufe um.

Kabelgebundener Anschluss an den Verstärker

Der Plattenspieler verfügt über zwei kabelgebundene Ausgangsmöglichkeiten – LINE OUT mit integriertem Phonovorverstärker zum Anschluss an die Hochpegeleingänge (z.B. CD, TUNER, TAPE, AUX, DAT oder VIDEO) und PHONO OUT für den Anschluss an einen Phono-Eingang (auch als GRAM, DISC oder RIAA bezeichnet) eines Verstärkers. Stellen Sie bei Verbindung über Phono Out sicher, dass die Anschlussparameter des Phono-Eingangs zum verwendeten Tonabnehmer passen.



Der Abschlusswiderstand für den ab Werk verbauten Tonabnehmer ist **47kOhm - Phono MM**

Achten Sie auf den korrekten Anschluss des rechten und linken Kanals. Der rechte Kanal ist üblicherweise rot gekennzeichnet, der linke Kanal schwarz oder weiß. Für diesbezügliche Informationen lesen Sie die Anleitung des Verstärkers. Verbinden Sie den Kabelschuh der Masseleitung mit dem Masseanschluss des Verstärkers.

Detaillierte Produktinformationen zu Pro-Ject Audio Systems Verbindungskabeln, Phono Vorverstärkern und Stereo Verstärkern finden Sie auf der Webseite: www.project-audio.com

Bluetooth Verbindung

Der Plattenspieler ist mit einem integrierten Bluetooth®-Sender ausgestattet, der das Audiosignal automatisch an geeignete Bluetooth®-Empfänger überträgt, sobald er mit dem Stromnetz verbunden und das Bluetooth-Modul

eingeschaltet ist. Er verbindet sich automatisch mit jedem Gerät mit Bluetooth®-Empfänger (wie Pro-Ject MaiA, MaiA DS, Bluetooth Box S und Bluetooth Box E). Zur Verbindung mit anderen Geräten oder kabellosen Lautsprechern lesen Sie bitte die Anleitung des jeweiligen Produkts.

Nur wenn der Bluetooth®-Empfänger gewechselt werden soll, ist es notwendig den Sender durch Aus- und Einschalten des Bluetooth-Schalters (4) neu zu starten.

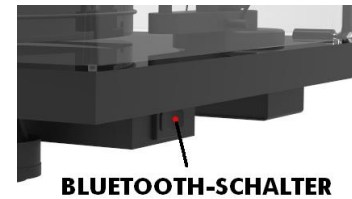

ESSENTIAL III Phono

MODELLSPEZIFISCHE INFORMATIONEN

Bedienelemente und Anschlüsse

- 1 EIN/AUS SCHALTER
- 2 ZWEISTUFIGES ANTRIEBSPULLEY
- 3 PHONO/LINE AUSGANG, ERDUNGSSCHRAUBE
- 4 LINE OUT/PHONO OUT SCHALTER

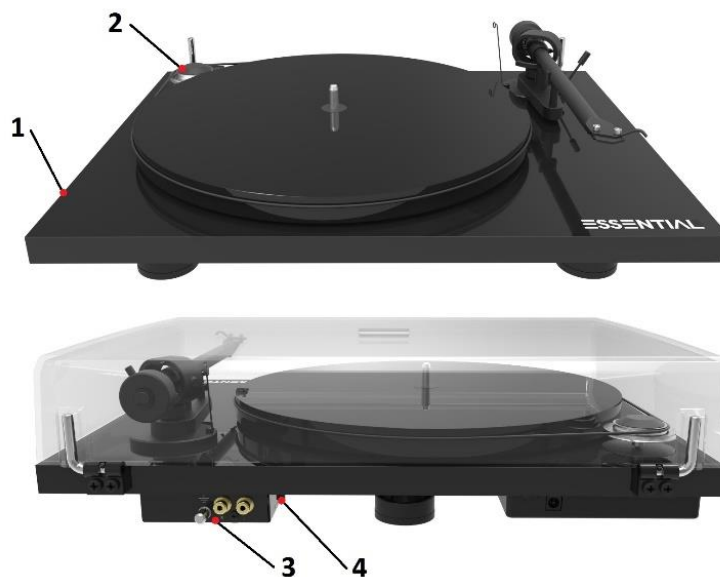

Ein- und Ausschalten

Drücken des Kippschalters (1) startet oder stoppt den Motor.

Geschwindigkeit umstellen

Für die Geschwindigkeit 33 U/min legen Sie den Antriebsriemen auf die obere, kleine Stufe des Pulleys (2).
Für die Geschwindigkeit 45 U/min legen Sie den Antriebsriemen auf die untere, große Stufe um.

Anschluss an den Verstärker

Der Plattenspieler verfügt über zwei Ausgangsmöglichkeiten – LINE OUT mit integriertem Phonovorverstärker zum Anschluss an die Hochpegeleingänge (z.B. CD, TUNER, TAPE, AUX, DAT oder VIDEO) und PHONO OUT für den Anschluss an einen Phono-Eingang (auch als GRAM, DISC oder RIAA bezeichnet) eines Verstärkers. Seitlich an dem Phonoverstärkermodul finden Sie einen Schiebeschalter zum Umstellen. Stellen Sie im Betrieb PHONO OUT sicher, dass die Anschlussparameter des Phono-Eingangs zum verwendeten Tonabnehmer passen.



Der Abschlusswiderstand für den ab Werk verbauten Tonabnehmer ist **47kOhm - Phono MM**

Achten Sie auf den korrekten Anschluss des rechten und linken Kanals. Der rechte Kanal ist üblicherweise rot gekennzeichnet, der linke Kanal schwarz oder weiß. Für diesbezügliche Informationen lesen Sie die Anleitung des Verstärkers. Verbinden Sie den Kabelschuh der Masseleitung mit dem Masseanschluss des Verstärkers.

ESSENTIAL III SB

MODELLSPEZIFISCHE INFORMATIONEN

Bedienelemente und Anschlüsse

- 1 START TASTER, GESCHWINDIGKEITSUMSCHALTUNG
- 2 ANTRIEBSPULLEY
- 3 PHONO AUSGANG, ERDUNGSSCHRAUBE



Ein- und Ausschalten

Durch Betätigen des START-Tasters (1) startet der Motor. Um den Plattenspieler abzuschalten und in den STANDBY Modus zu versetzen, drücken und halten Sie den START-Taster für mindestens 3 Sekunden.

Wechseln der Abspielgeschwindigkeit

Um von der Geschwindigkeit 33 auf 45 U/min zu wechseln, betätigen sie START erneut. Die angewählte Geschwindigkeit wird per LED angezeigt. Ist die gewählte Abspielgeschwindigkeit erreicht, endet das Blinken der LED-Anzeige.

Zum Abspielen von Schallplatten mit 78 U/min nehmen Sie den Flachriemen ab und legen den Rundriemen auf die untere, große Riemenscheibe des Pulleys (2) auf. Zum Tausch des Antriebsriemens (6) muss der Hauptteller abgenommen werden.

Nach Tausch des Antriebsriemens startet zweifaches Drücken des Start-Tasters den Antriebsmotor mit der Geschwindigkeit 78 U/min. Bei Erreichen der Sollgeschwindigkeit leuchtet die LED 45/78. Langes Drücken (min. drei Sekunden drücken) des Start-Tasters stoppt den Antriebsmotor.

Anschluss an den Verstärker

Verbinden Sie das beiliegende Phonokabel Connect it E mit dem Phono-Eingang (auch als GRAM, DISC oder RIAA bezeichnet) des Verstärkers. Die roten Stecker des Kabels führen das Signal des rechten Kanals, die weißen Stecker das Signal des linken Kanals. Verbinden Sie die Kabelschuhe der Masseleitung mit der Erdungsschraube und dem Masseanschluss des Verstärkers.

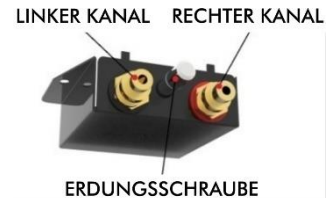

Verfügt Ihr Verstärker über keinen Phonoeingang, benötigen Sie einen separaten Phono-Vorverstärker. Phono-Vorverstärker von Pro-Ject Audio Systems finden Sie im Internet unter: www.box-designs.com/
Die empfohlene Abschlussimpedanz für bereits eingebaute Tonabnehmer ist 47kOhm/MM-Eingang

ESSENTIAL III Digital

MODELLSPEZIFISCHE INFORMATIONEN

Bedienelemente und Anschlüsse

- 1 EIN/AUS SCHALTER
- 2 ZWEISTUFIGES ANTRIEBSPULLEY
- 3 PHONO/LINE AUSGANG, ERDUNGSSCHRAUBE
- 4 PHONO/LINE AUSGANG SCHALTER
- 5 DIGITALAUSGANG UMSCHALTER (24bit/48kHz oder 24bit/96kHz)

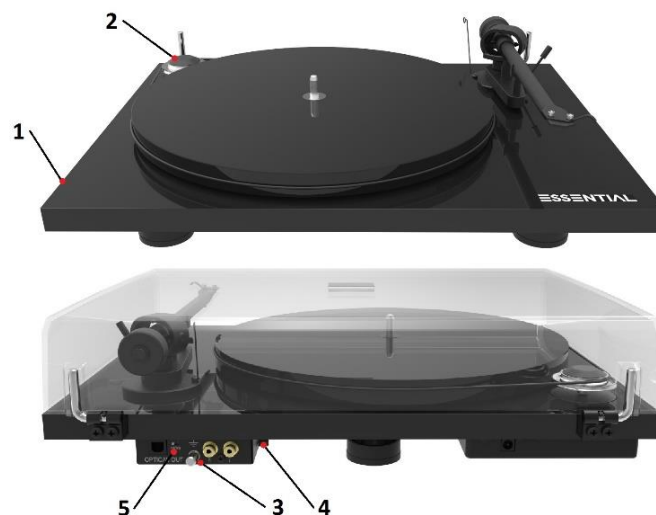

Ein- und Ausschalten

Drücken des Kippschalters (1) startet oder stoppt den Motor.

Geschwindigkeit umstellen

Für die Geschwindigkeit 33 U/min legen Sie den Antriebsriemen auf die obere, kleine Stufe des Pulleys (2).
Für die Geschwindigkeit 45 U/min legen Sie den Antriebsriemen auf die untere, große Stufe um.

Anschluss an den Verstärker

Der Plattenspieler bietet die folgenden Anschlussmöglichkeiten:

Analogausgang

Der Plattenspieler verfügt über zwei Ausgangsmöglichkeiten – Line Out mit integriertem Phonovorverstärker zum Anschluss an die Hochpegeleingänge (z.B. CD, TUNER, TAPE, AUX, DAT oder VIDEO) und Phono Out für den Anschluss an einen Phono-Eingang (auch als GRAM, DISC oder RIAA bezeichnet) eines Verstärkers. Seitlich an dem Phonoverstärkermodul finden Sie einen Schiebeschalter zum Umstellen. Stellen Sie im Betrieb PHONO OUT sicher, dass die Anschlussparameter des Phono-Eingangs zum verwendeten Tonabnehmer passen.



Achten Sie auf den korrekten Anschluss des rechten und linken Kanals. Der rechte Kanal ist üblicherweise rot gekennzeichnet, der linke Kanal schwarz oder weiß. Für diesbezügliche Informationen lesen Sie die Anleitung des Verstärkers. Verbinden Sie den Kabelschuh der Masseleitung mit dem Masseanschluss des Verstärkers.



Der Abschlusswiderstand für den ab Werk verbauten Tonabnehmer ist **47kOhm - Phono MM**

Digitalausgang

Der Plattenspieler verfügt über einen digitalen optischen S/PDIF (TOSLINK) Ausgang. Verwenden Sie diesen mit ihrem Verstärker, AV-Receiver oder D/A Wandler. Mittels Schiebeschalter für die Umschaltung zwischen 24bit/48kHz und 24bit/96kHz wird eine größtmögliche Kompatibilität gewährleistet. Es befindet sich kein digital optisches Kabel im Lieferumfang. Ihr Fachhändler berät Sie bei der Wahl des passenden Kabels.

ESSENTIAL III Recordmaster MODELLSPEZIFISCHE INFORMATIONEN

Bedienelemente und Anschlüsse

- 1 START TASTER, GESCHWINDIGKEITSUMSCHALTUNG
- 2 ANTRIEBSPULLEY
- 3 PHONO/LINE AUSGANG, ERDUNGSSCHRAUBE
- 4 PHONO/LINE AUSGANG SCHALTER



Ein- und Ausschalten

Durch Betätigen des START-Tasters (1) startet der Motor. Um den Plattenspieler abzuschalten und in den STANDBY Modus zu versetzen, drücken und halten Sie den START-Taster mindestens 3 Sekunden gedrückt.

Wechseln der Abspielgeschwindigkeit

Um von der Geschwindigkeit 33 auf 45 U/min zu wechseln, betätigen sie START erneut. Die angewählte Geschwindigkeit wird per LED angezeigt. Ist die gewählte Abspielgeschwindigkeit erreicht endet das Blinken der LED-Anzeige.

Zum Abspielen von Schallplatten mit 78 U/min nehmen Sie den Flachriemen ab und legen den Rundriemen auf die untere, große Riemenscheibe des Pulleys (2) auf. Zum Tausch des Antriebsriemens (6) muss der Hauptteller abgenommen werden. Nach Tausch des Antriebsriemens startet zweifaches Drücken des Start-Tasters den Antriebsmotor mit der Geschwindigkeit 78 U/min. Bei Erreichen der Sollgeschwindigkeit leuchtet die LED 45/78. Langes Drücken (min. drei Sekunden drücken) des Start-Tasters stoppt den Antriebsmotor.

Anschluss an den Verstärker

Der Plattenspieler verfügt über zwei Ausgangsmöglichkeiten – Line Out mit integriertem Phonovorverstärker zum Anschluss an die Hochpegeleingänge (z.B. CD, TUNER, TAPE, AUX, DAT oder VIDEO) und Phono Out für den Anschluss an einen Phono-Eingang (auch als GRAM, DISC oder RIAA bezeichnet) eines Verstärkers. Stellen Sie sicher, dass die Anschlussparameter des Phono-Eingangs zum verwendeten Tonabnehmer passen.



Achten Sie auf den korrekten Anschluss des rechten und linken Kanals. Der rechte Kanal ist üblicherweise rot gekennzeichnet, der linke Kanal schwarz oder weiß. Für diesbezügliche Informationen lesen Sie die Anleitung des Verstärkers. Verbinden Sie den Kabelschuh der Masseleitung mit dem Masseanschluss des Verstärkers.

Anschluss und Betrieb an einem Computer

Verbinden Sie die USB-Schnittstelle des Gerätes mit einer USB-Buchse Ihres **eingeschalteten** Computers. Die automatische Hardware-Erkennung erkennt das Gerät als **Mikrofon USB Audio CODEC**. Die Installation erfolgt automatisch. Es ist keine zusätzliche Treiberinstallation notwendig.

Nach der automatischen Installation, ist die unten beschriebene Einstellung vorzunehmen. Hier beispielhaft gezeigt, bei Verwenden des Gerätes, zusammen mit einem Windows 7® Betriebssystem.

Bei anderen Windows®- oder Mac OS-Betriebssystemen ist die Einstellung ebenfalls durchzuführen/zu prüfen.

→ Systemsteuerung → Sound → Aufnahme → **Mikrofon USB Audio Codec** → Eigenschaften →
Erweitert: wählen Sie **2 Kanal, 16 Bit, 48000 Hz (DVD-Qualität)** aus.



Der Anschluss muss direkt an einer USB-Buchse des Computers erfolgen. Bei einem Anschluss an einen USB-Hub oder USB-Switch kann es zur Beeinträchtigung der Funktion kommen.

Wenn kein Aufnahmeprogramm auf Ihrem Rechner installiert ist, können Sie dieses (oft unentgeltlich) im Internet laden. Suchmaschinen wie z.B. Google helfen bei der Suche.

Pro-Ject Audio System sichert zu, dass die ausgegebenen digitalen Signale dem USB-Standard entsprechen, übernimmt aber keine Zusicherung, dass ein bestimmtes Aufnahmeprogramm mit dem Gerät funktioniert.



*Bei einigen Aufnahmeprogrammen muss **Mikrofon USB Audio CODEC** als Quelle angewählt werden. Für durch Download, Installation und Betrieb eines Aufnahmeprogramms entstandene Schäden wird keine Haftung übernommen. Wir leisten keinen Support für Ihr Aufnahmeprogramm. Bei Problemen wenden Sie sich bitte an die Hotline des Anbieters.*

Technische Daten Pro-Ject Essential III / Pro-Ject 8.6

Geschwindigkeiten	33/45 U/min
Drehzahlabweichung	33: $\pm 0,70\%$ 45: $\pm 0,60\%$
Drehzahlschwankungen	33: $\pm 0,21\%$ 45: $\pm 0,19\%$
Rumpeln	-66dB
Eff. Masse des Tonarmes	8,0g
Eff. Länge des Tonarmes	8,6" (218,5mm)
Überhang	22,0mm
Leistungsaufnahme	4,5W
Betriebsspannung Plattenspieler	15V DC
Betriebsspannung externes Netzteil	100-240V, 50Hz/60Hz (Ausgang 15V/800mA DC)
Maße (B x H x T)	415 x 112 x 335mm, Haube offen: 415 x 365 x 390mm
Gewicht	5,0kg
Maße Verpackung (B x H x T)	488 x 235 x 393mm
Gewicht inkl. Verpackung	7,0kg

Technische Daten MM-Tonabnehmer Ortofon OM 10

Frequenzbereich	20-22.000Hz
Übersprechdämpfung	22dB/1kHz
Ausgangsspannung	4mV
Empfohlener Abschlusswiderstand	47kOhm – Verstärkeranschluss Phono MM
Nadelnachgiebigkeit/Diamant	25 μ m/mN – elliptisch
Empfohlene Auflagekraft	15mN
Gewicht	5g

Technische Daten MM Phono Verstärker (Essential III Digital)

Verstärkungsfaktor	34dB
Ausgangsspannung	160mV/1kHz bei 4mV/1kHz
Abschlusswiderstand/-kapazität	47kOhm/100pF
Geräuschspannungsabstand	>73dB
Genauigkeit der RIAA Entzerrungskurve	Abweichung max. 0,5dB
Digitalausgang	24/48 kHz oder 24/96 kHz (Bittiefe/Sampling Rate)

Technische Daten MM Phono Verstärker (Essential III Phono, RecordMaster)

Verstärkungsfaktor	34dB
Ausgangsspannung	200mV/1kHz bei 5mV/1kHz
Abschlusswiderstand/-kapazität	47kOhm/100pF
Geräuschspannungsabstand	-68dB
Genauigkeit der RIAA Entzerrungskurve	Abweichung max. 0,5dB

Mögliche Bedienfehler und Störungen

Plattenspieler von Pro-Ject Audio Systems werden mit größter Sorgfalt gefertigt und unterliegen ständigen Kontrollen. Störungen, die bei allen technischen Geräten nie ganz auszuschließen sind, liegen nicht immer an Material- oder Fertigungsfehlern. Sie können auch durch Bedienfehler oder andere ungünstige Umstände auftreten. Nachstehend führen wir die häufigsten Fehlersymptome auf:

Der Plattenteller dreht sich nicht, wenn das Gerät eingeschaltet wird

- Das Gerät ist nicht an das Stromnetz angeschlossen oder die Steckdose führt keine Netzspannung.
- Der Antriebsriemen ist nicht richtig aufgelegt oder abgefallen.

Kein Signal auf einem oder beiden Kanälen

- Die Signalverbindung an folgenden Stellen der Anlage (x/y) ist bedingt durch nicht korrekt aufgesetzten Steckern, einen Kabelbruch oder durch eine fehlerhafte Lötstelle an den Steckern unterbrochen:
Tonabnehmer / Anschlusschuhe der Tonarm-Innenverkabelung.
Phonokabel / Phonoeingang des Verstärkers.
Externer Phono-Vorverstärker / hierfür belegter Hochpegeleingang des Verstärkers.
- Der Eingangswahlschalter steht in einer falschen Position.
- Der Verstärker ist nicht eingeschaltet oder defekt.

Sehr leises Signal auf beiden Kanälen

- Das Phonokabel ist an einem Hochpegeleingang des Verstärkers wie z.B. TAPE, AUX, DAT oder VIDEO angeschlossen.

Starkes Brummen bei der Wiedergabe

- Der / die Kabelschuh(e) der Masseleitung, der Massekontakt eines der RCA/Cinch-Stecker des Phonokabels Signalkabels hat / haben keinen Kontakt.
- Einer oder beide der Masse führenden Anschlusschuhe am Tonabnehmer hat / haben keinen Kontakt.

Im Servicefall

Haben Sie einen Fehler trotz Beachtung obiger Hinweise nicht beheben oder bestimmen können, fragen Sie zunächst Ihren Fachhändler um Rat. Erst wenn der Fehler dort bestätigt wird und nicht behoben werden kann, senden Sie das Gerät bitte an die für Ihr Land zuständige Vertretung:

Audio Trade GmbH
Schenkendorfstraße 29
D-45472 Mülheim an der Ruhr
Tel.: 0208-882 660
Fax: 0208-882 66 66
E-Mail: service@audiotra.de
Internet: www.audiotra.de

Audio Tuning GmbH
Margaretenstraße 98
A-1050 Wien
Tel.: 01-544 85 80
Fax: 01-544 85 80 33
E-Mail: service@audiotuning.at
Internet: www.audiotuning.com

Marlex Audiophile Produkte
Stampfenbachstraße 40
CH-8006 Zürich
Tel.: 044-350 49 35
Fax: 044-350 49 35
E-Mail: mail@marlex.ch
Internet: www.marlex.ch

Wir empfehlen Ihnen den Originalkarton aufzubewahren, um jederzeit einen sicheren Transport Ihres Gerätes zu gewährleisten. Nur bei Plattenspielern, die uns im Originalkarton zugehen, werden Garantieleistungen erbracht. Verpacken Sie bitte vor jedem Transport alle Einzelteile des Plattenspielers gemäß der beiliegenden Zeichnung. Der Plattenspieler darf nur mit abgenommenem Plattenteller, abgeschraubten Füßen, abgenommenem Antiskating-Gewicht, demontiertem Gegengewicht sowie angebrachtem Nadelschutz und mit montierter Transportsicherung für das Tonarmrohr versandt werden.



Soll dieses Gerät nicht mehr genutzt und entsorgt werden, so nutzen Sie in Deutschland und Österreich die hierfür eingerichteten kommunalen Abgabestellen. In Deutschland können Sie auch den individuellen Entsorgungsservice des Vertriebs nutzen, Hinweise hierzu finden Sie unter www.audiotra.de/entsorgung. In der Schweiz kann das Gerät bei einem beliebigen Elektro-/TV-Einzelhändler zur Entsorgung abgegeben werden.

Copyright

Pro-Ject Audio Systems © 2017, alle Rechte vorbehalten. Die veröffentlichten Informationen entsprechen dem Stand der Entwicklung zum Zeitpunkt der Drucklegung. Technische Änderungen bleiben vorbehalten und fließen ohne weitere Nachricht in die Produktion ein.

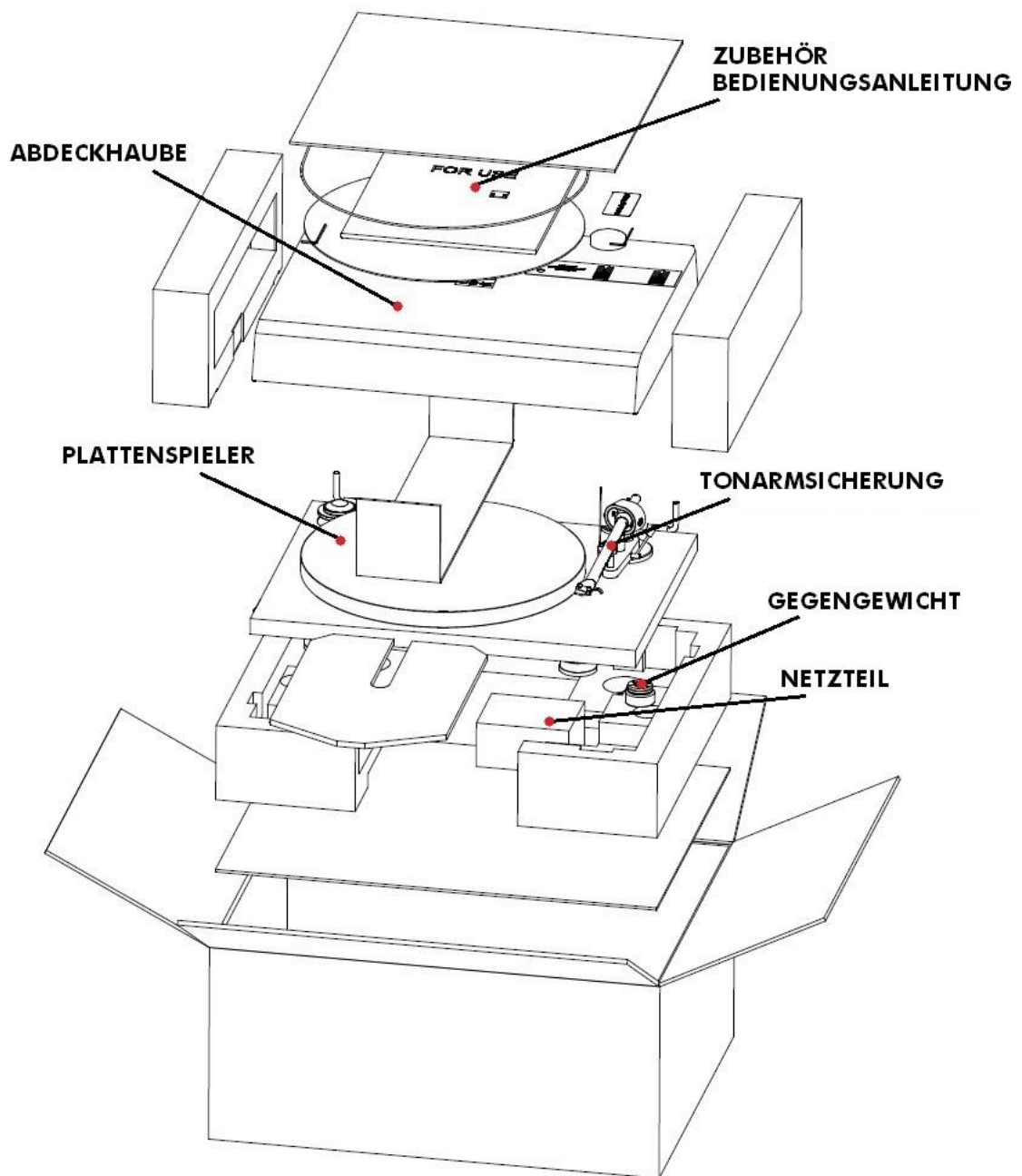



Litovel, s.r.o.

CE 18

DECLARATION OF CONFORMITY

We, SEV Litovel, s.r.o.
(Manufacturer's name)

Palackého 1160/34, 784 01 Litovel, CZECH REPUBLIC
(Manufacturer's address)

declare under our responsibility that the turntable with mains adapter:

Essential III BT

(Turntable + BT modul)

to which this declaration relates is in conformity with the provisions of directives:

2014/35/EU including amendments

2014/30/EU including amendments

2014/53/EU including amendments

and the following standards:

A 3.1 a) Health **EN 62479:2010**; Safety **EN 60950-1:2006+A11:2009
+A1:2010+A12:2011+A2:2013**

A 3.1 b) EMC **EN 301 489-1 v 1.9.2**; **EN 301 489-17 v 2.2.1**

A 3.2 Radio Spectrum **EN 300 328 v 2.1.1**

Test Report EMC Essential III BT No.: 414103765AE2

issue Date 11.04.2018

issued by INSTITUTE FOR TESTING AND CERTIFICATION, a.s.
Uherské Hradiště, Czech Republic

EC-RED CERTIFICATE Bluetooth Audio Transmitter Module

No.: HTT17305039

Issue Date 10.2017

issued by SHENZHEN HTT TECHNOLOGY CO., LTD
Shenzhen, Guangdong, China

Litovel 12.04.2018
(Place, date)

Ing. Jiří Menci
Director corporation
(Signature, name and function)