

# ET-18100 Series L18050 Series

# Benutzerhandbuch



---

**Drucken**

---

**Druckerwartung**

---

**Lösen von Problemen**

---

# Inhalt

## Anleitung zu diesem Handbuch

Einführung in die Handbücher. . . . .	6
Wichtige Sicherheitshinweise (gedrucktes Handbuch). . . . .	6
Hier starten (gedrucktes Handbuch). . . . .	6
Benutzerhandbuch (digitales Handbuch). . . . .	6
Informationen zu den aktuellsten Anleitungen. . . . .	6
Suchen nach Informationen. . . . .	6
Drucken ausschließlich benötigter Seiten. . . . .	7
Über das vorliegende Handbuch. . . . .	7
Symbole und Markierungen. . . . .	7
Hinweise zu Screenshots und Abbildungen. . . . .	8
Betriebssysteme. . . . .	8
Markennachweis. . . . .	9
Copyright. . . . .	9

## Wichtige Anweisungen

Sicherheitsanweisungen. . . . .	12
Sicherheitshinweise zur Tinte. . . . .	12
Hinweise und Warnungen zum Drucker. . . . .	13
Hinweise und Warnungen zum Einrichten des Druckers. . . . .	13
Hinweise und Warnungen zur Verwendung des Druckers. . . . .	13
Hinweise und Warnungen zum Verbinden mit dem Internet. . . . .	14
Hinweise und Warnungen zum Verwenden des Druckers mit einer kabellosen Verbindung. . . . .	14
Hinweise und Warnungen zum Transportieren oder Aufbewahren des Druckers. . . . .	14
Hinweise zum Administratorkennwort. . . . .	14
Schutz Ihrer privaten Daten. . . . .	15

## Bezeichnungen und Funktionen der Teile

Vorn. . . . .	17
Innenseite. . . . .	18
Rückseite. . . . .	19

## Anleitung für das Bedienfeld

Tasten und Funktionen. . . . .	21
Leuchten und Druckerstatus prüfen. . . . .	22

## Einlegen von Papier, Discs und PVC-ID-Karten

Einlegen von Papier. . . . .	26
Vorsichtsmaßnahmen bei der Handhabung von Papier. . . . .	26
Papiersortenliste. . . . .	27
Einlegen von Papier. . . . .	27
Einlegen von verschiedenem Papier. . . . .	30
Einlegen einer Disc. . . . .	31
Bedruckbare Discs. . . . .	31
Vorsichtsmaßnahmen bei der Handhabung von Discs. . . . .	31
Einlegen und Entfernen einer Disc. . . . .	32
Einlegen von PVC-ID-Karten. . . . .	34
Bedruckbare PVC-ID-Karten. . . . .	34
Vorsichtsmaßnahmen bei der Handhabung von PVC-ID-Karten. . . . .	34
Einlegen und Entfernen einer PVC-ID-Karte. . . . .	35

## Drucken

Drucken von Fotos. . . . .	39
Drucken von Fotos von einem Computer. . . . .	39
Drucken von Fotos von Smart-Geräten. . . . .	39
Drucken auf Umschlägen. . . . .	40
Drucken auf Umschlägen von einem Computer (Windows). . . . .	40
Drucken auf Umschlägen von einem Computer (Mac OS). . . . .	40
Drucken von Dokumenten. . . . .	41
Drucken vom Computer. . . . .	41
Drucken von Dokumenten von Smart-Geräten. . . . .	55
Drucken auf Disc-Labels. . . . .	56
Drucken von Fotos auf Disc-Labels mit Epson Photo+. . . . .	56
Bedrucken von PVC-ID-Karten. . . . .	56
Bedrucken von PVC-ID-Karten mit Epson Photo+. . . . .	56
Drucken von Webseiten. . . . .	57
Drucken von Webseiten von einem Computer. . . . .	57
Drucken von Webseiten von einem Smart-Gerät. . . . .	57
Drucken mithilfe eines Cloud-Dienstes. . . . .	58

## Druckerwartung

Prüfen des Zustands von Verbrauchsmaterial. . . . .	60
Reinigung der Papierzuführung bei Problemen mit dem Papiereinzug. . . . .	60
Verbessern der Druckqualität. . . . .	63
Überprüfen und Reinigen des Druckkopfs. . . . .	63
Ausführen der Funktion Powerreinigung. . . . .	64
Verhindern von Düsenverstopfungen. . . . .	66
Ausrichten des Druckkopfs. . . . .	66
Reinigen des Papierwegs bei Farbverschmierung (wenn die Verschmierung senkrecht verläuft). . . . .	67
Reinigung des durchsichtigen Films. . . . .	69
Reinigen des Druckers. . . . .	71
Reinigung verschütteter Tinte. . . . .	72

## In diesen Situationen

Beim Austauschen eines Computers. . . . .	74
Betrieb sparen. . . . .	74
Energie sparen — Windows. . . . .	74
Energie sparen — Mac OS. . . . .	74
Ihre WLAN-Verbindung deaktivieren. . . . .	75
Prüfen der Gesamtzahl der in den Drucker eingezogenen Seiten. . . . .	75
Anwendungen separat installieren. . . . .	76
Überprüfen, ob ein echter Epson-Druckertreiber installiert ist — Windows. . . . .	77
Überprüfen, ob ein echter Epson-Druckertreiber installiert ist — Mac OS. . . . .	78
Erneutes Konfigurieren der Netzwerkverbindung. . . . .	79
Konfigurieren von Einstellungen für die Verbindung zum Computer. . . . .	79
Konfigurieren von Einstellungen für die Verbindung zum Smart-Gerät. . . . .	80
Konfigurieren von WLAN-Einstellungen am Bedienfeld. . . . .	80
Statusprüfung der Drucker-Netzwerkverbindung (Netzwerkverbindungsbericht). . . . .	82
Meldungen und Abhilfemaßnahmen im Netzwerkverbindungsbericht. . . . .	83
Direktes Verbinden eines Smart-Geräts mit dem Drucker (Wi-Fi Direct). . . . .	88
Über Wi-Fi Direct. . . . .	88
Verbindung mit Geräten über Wi-Fi Direct herstellen. . . . .	89
Ändern der Einstellungen für Wi-Fi Direct (Einfacher AP) wie SSID. . . . .	90
Hinzufügen oder Ändern der Druckerverbindung. . . . .	91

So richten Sie einen Drucker an mehreren Computern ein. . . . .	91
Ändern der Verbindung von WLAN zu USB. . . . .	92
Einrichtung einer statischen IP-Adresse für den Drucker. . . . .	93
Transportieren und Lagern des Druckers. . . . .	95

## Lösen von Problemen

Drucken nicht möglich. . . . .	102
Problemlösung. . . . .	102
Die Anwendung oder der Druckertreiber funktioniert nicht richtig. . . . .	103
Drucken trotz hergestellter Verbindung nicht möglich (Windows). . . . .	103
Drucken trotz hergestellter Verbindung nicht möglich (Mac OS). . . . .	105
Drucker kann nicht über USB verbunden werden. . . . .	106
Der Drucker kann keine Verbindung zum Netzwerk herstellen. . . . .	106
Wesentliche Ursachen und Lösungen für Netzwerkverbindungsprobleme. . . . .	106
Das Papier wird nicht richtig eingezogen. . . . .	110
Prüfpunkte. . . . .	110
Papier wird schräg eingezogen. . . . .	111
Einzug mehrerer Blätter gleichzeitig. . . . .	111
Disc-/ID-Karten-Fach wird beim Einsetzen ausgefahren. . . . .	112
Fehlermeldung bezüglich fehlenden Papiers. . . . .	112
Papier wird beim Druck ausgeworfen. . . . .	112
Schlechte Druckqualität. . . . .	112
Ausdrucke weisen fehlende Farben, Streifen oder unerwartete Farben auf. . . . .	112
Schlechte Druckqualität bei Schwarzton. . . . .	113
Farbstreifen erscheinen in Abständen von etwa 2.5 cm. . . . .	113
Verschwommene Ausdrucke, vertikale Streifenbildung oder Fehlausrichtung. . . . .	114
Der Ausdruck wird als leere Seite ausgegeben. . . . .	115
Papier ist verschmiert oder Ausdruck weist Streifen auf. . . . .	116
Die gedruckten Fotos sind klebrig. . . . .	117
Bilder oder Fotos werden in unerwarteten Farben gedruckt. . . . .	117
Farben im Ausdruck unterscheiden sich von denen auf dem Bildschirm. . . . .	118
Drucken ohne Rand nicht möglich. . . . .	119
Bei randlosem Druck werden Bildrandbereiche abgeschnitten. . . . .	120

Position, Format oder Ränder der Druckausgabe sind falsch. . . . .	120
Gedruckte Zeichen sind falsch oder unvollständig. . . . .	121
Das gedruckte Bild ist seitenverkehrt. . . . .	121
Mosaikartige Muster im Ausdruck. . . . .	122
Papiertyp oder Papierquelle kann im Druckertreiber nicht gewählt werden. . . . .	122
Es wurde kein echter Epson-Treiber installiert..	122
Leuchten und Druckerstatus prüfen. . . . .	123
Papier wird gestaut. . . . .	125
Entfernen von gestautem Papier. . . . .	125
Verhindern von Papierstaus. . . . .	128
Es ist Zeit, die Tintenpatronen aufzufüllen. . . . .	129
Vorsichtsmaßnahmen bei der Handhabung von Tintenflaschen. . . . .	129
Auffüllen der Tintenbehälter. . . . .	130
Es ist Zeit, den Wartungskasten auszutauschen. . . . .	134
Vorsichtsmaßnahmen bei der Handhabung des Wartungskastens. . . . .	134
Auswechseln eines Wartungskastens. . . . .	134
Es ist Zeit, die Aufnahmewalzen auszutauschen. . . . .	137
Drucker kann nicht erwartungsgemäß bedient werden. . . . .	140
Der Drucker schaltet sich weder ein noch aus. . . . .	140
Der Betrieb ist langsam. . . . .	142
Hintere Papierstütze schließt nicht. . . . .	143
Laute Betriebsgeräusche. . . . .	143
Durchführung von manuellem 2-seitigem Drucken nicht möglich (Windows). . . . .	144
Das Menü Druckereinstellungen wird nicht angezeigt (Mac OS). . . . .	144
Problem kann nicht gelöst werden. . . . .	144
Druckprobleme können nicht behoben werden. . . . .	144

## **Produktinformationen**

Informationen zu Papier. . . . .	147
Verfügbares Papier und Fassungskapazität. . . . .	147
Nicht verfügbare Papiertypen. . . . .	150
Informationen zu Verbrauchsmaterial. . . . .	150
Tintenflaschencodes. . . . .	150
Wartungsboxcode. . . . .	151
Aufnahmewalzen-Code. . . . .	151
Softwareinformationen. . . . .	152
Anwendung zum Drucken vom Computer (Windows-Druckertreiber). . . . .	152
Anwendung zum Drucken vom Computer (Mac OS-Druckertreiber). . . . .	153

Anwendung zur Konfiguration der Druckeroperationen (Web Config). . . . .	154
Anwendung für Software- und Firmwareaktualisierungen (Epson Software Updater). . . . .	155
Produktspezifikationen. . . . .	155
Druckerspezifikationen. . . . .	155
Schnittstellenspezifikationen. . . . .	157
Technische Daten des Netzwerks. . . . .	157
Abmessungen. . . . .	158
Elektrische Daten. . . . .	159
Umgebungsbedingungen. . . . .	159
Systemvoraussetzungen. . . . .	160
Gesetzlich vorgeschriebene Informationen. . . . .	160
Normen und Zertifizierungen. . . . .	160
Einschränkungen beim Kopieren. . . . .	161

## **Weitere Unterstützung**

Website des technischen Supports. . . . .	163
Kontaktaufnahme mit dem Epson-Support. . . . .	163
Bevor Sie sich an Epson wenden. . . . .	163
Hilfe für Benutzer in Europa. . . . .	164
Hilfe für Benutzer in Taiwan. . . . .	164
Hilfe für Benutzer in Australien. . . . .	164
Hilfe für Benutzer aus Neuseeland. . . . .	165
Hilfe für Benutzer in Singapur. . . . .	165
Hilfe für Benutzer in Thailand. . . . .	166
Hilfe für Benutzer in Vietnam. . . . .	166
Hilfe für Benutzer in Indonesien. . . . .	166
Hilfe für Benutzer in Hongkong. . . . .	167
Hilfe für Benutzer in Malaysia. . . . .	167
Hilfe für Benutzer in Indien. . . . .	168
Hilfe für Benutzer auf den Philippinen. . . . .	168

---

# Anleitung zu diesem Handbuch

Einführung in die Handbücher. . . . .	6
Suchen nach Informationen. . . . .	6
Drucken ausschließlich benötigter Seiten. . . . .	7
Über das vorliegende Handbuch. . . . .	7
Markennachweis. . . . .	9
Copyright. . . . .	9

## Einführung in die Handbücher

Die folgenden Handbücher werden mit dem Epson-Drucker geliefert. Neben den Handbüchern können Sie auch die Hilfe-Funktion in den zahlreichen Software-Anwendungen von Epson verwenden.

### Wichtige Sicherheitshinweise (gedrucktes Handbuch)

Dieses Handbuch enthält Anweisungen, die eine sichere Nutzung dieses Druckers gewährleisten.

### Hier starten (gedrucktes Handbuch)

Dieses Handbuch enthält Informationen zum Einrichten des Druckers und Installieren der Software.

### Benutzerhandbuch (digitales Handbuch)

Dieses Handbuch. Verfügbar als PDF und Web-Anleitung. Bietet detaillierte Informationen und Anleitungen zur Druckerverwendung und Problemlösung.

### Informationen zu den aktuellsten Anleitungen

#### ❑ Gedrucktes Handbuch

Besuchen Sie die Support-Website Epson Europe unter <http://www.epson.eu/support> oder die weltweite Epson Support-Website unter <http://support.epson.net/>.

#### ❑ Digitales Handbuch

Besuchen Sie die folgende Website, geben Sie den Namen des Produkts ein und gehen Sie dann zu **Support**.

<https://epson.sn>

## Suchen nach Informationen

Das PDF-Handbuch ermöglicht Ihnen eine Stichwortsuche oder das direkte Aufrufen bestimmter Abschnitte mithilfe von Lesezeichen. Dieser Abschnitt erläutert die Nutzung eines PDF-Handbuchs, das mit Adobe Acrobat Reader DC auf Ihrem Computer geöffnet wurde.

### Suche nach Stichwort

Klicken Sie auf **Bearbeiten > Erweiterte Suche**. Geben Sie die Suchbegriffe im Suchfenster ein, und klicken Sie auf **Suchen**. Treffer werden als Liste angezeigt. Klicken Sie auf einen der angezeigten Treffer, um zu der betreffenden Seite zu wechseln.

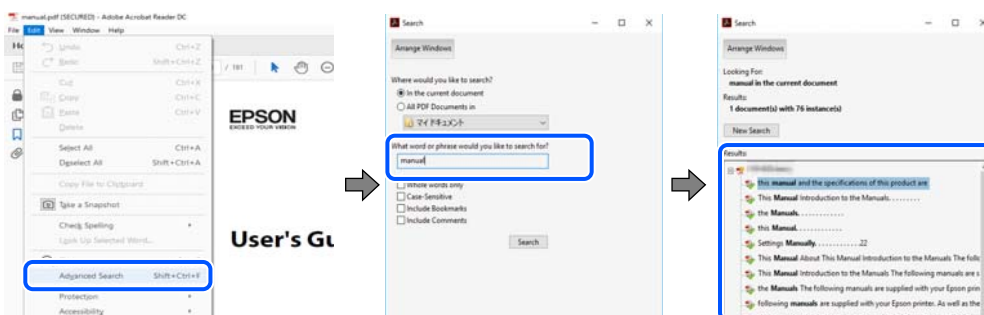

## Direktes Aufrufen von Lesezeichen

Klicken Sie auf einen Titel, um zu der betreffenden Seite zu wechseln. Klicken Sie auf + oder >, um die untergeordneten Titel dieses Abschnitts anzuzeigen. Nutzen Sie folgende Tastatureingaben, um zur vorherigen Seite zurückzukehren.

- Windows: Taste **Alt** gedrückt halten und dann **←** drücken.
- Mac OS: Befehlstaste gedrückt halten und dann **←** drücken.

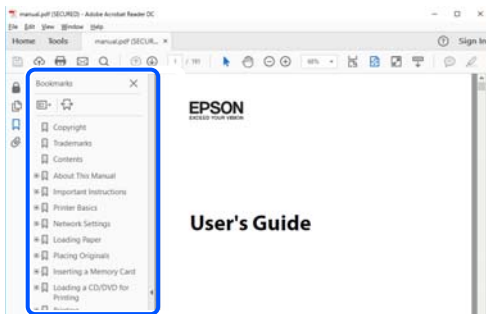

## Drucken ausschließlich benötigter Seiten

Das Heraussuchen und Ausdrucken lässt sich auf benötigte Seiten beschränken. Klicken Sie auf **Drucken** im Menü **Datei**, und geben Sie dann die zu druckenden Seiten unter **Seiten** in **Zu druckende Seiten** ein.

- Um mehrere aufeinanderfolgende Seite anzugeben, geben Sie einen Bindestrich zwischen der Start- und Endseite ein.  
Beispiel: 20-25
- Um Seiten anzugeben, die nicht fortlaufend sind, trennen Sie die Seitenangaben durch Kommas.  
Beispiel: 5, 10, 15

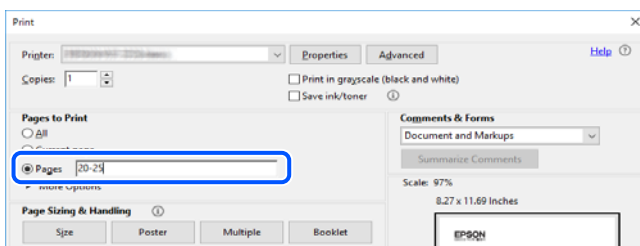

## Über das vorliegende Handbuch

In diesem Abschnitt werden die Bedeutungen der in diesem Handbuch verwendeten Symbole und Markierungen, Hinweise zu Beschreibungen und Referenzinformationen zu Betriebssystemen erläutert.

## Symbole und Markierungen



**Achtung:**

*Diese Hinweise müssen unbedingt beachtet werden, um Körperverletzungen zu vermeiden.*



**Wichtig:**

Diese Hinweise müssen befolgt werden, um Schäden am Drucker oder Computer zu vermeiden.

**Hinweis:**

Bietet ergänzende Hinweise und Referenzinformationen.

**Zugehörige Informationen**

➔ Verknüpfung zu Abschnitten mit verwandten Informationen.



Bietet Webfilmanleitungen der Bedienungsanweisungen. Siehe den Link zu entsprechenden Informationen.

## Hinweise zu Screenshots und Abbildungen

- Die Screenshots des Druckertreibers stammen aus Windows 10 oder macOS High Sierra (10.13). Der Inhalt der Bildschirmdarstellungen hängt vom Modell und von der Situation ab.
- Die in diesem Handbuch verwendeten Abbildungen sind lediglich Beispiele. Auch wenn es von Modell zu Modell leichte Abweichungen geben kann, liegt allen das gleiche Funktionsprinzip zugrunde.

## Betriebssysteme

### Windows

Im vorliegenden Handbuch beziehen sich Begriffe wie „Windows 11“, „Windows 10“, „Windows 8.1“, „Windows 8“, „Windows 7“, „Windows Vista“, „Windows XP“, „Windows Server 2022“, „Windows Server 2019“, „Windows Server 2016“, „Windows Server 2012 R2“, „Windows Server 2012“, „Windows Server 2008 R2“, „Windows Server 2008“, „Windows Server 2003 R2“ und „Windows Server 2003“ auf folgende Betriebssysteme. Darüber hinaus bezieht sich der Begriff „Windows“ auf alle Windows-Versionen.

- Betriebssystem Microsoft® Windows® 11
- Betriebssystem Microsoft® Windows® 10
- Betriebssystem Microsoft® Windows® 8.1
- Betriebssystem Microsoft® Windows® 8
- Betriebssystem Microsoft® Windows® 7
- Betriebssystem Microsoft® Windows Vista®
- Betriebssystem Microsoft® Windows® XP
- Betriebssystem Microsoft® Windows® XP Professional x64 Edition
- Betriebssystem Microsoft® Windows Server® 2022
- Betriebssystem Microsoft® Windows Server® 2019
- Betriebssystem Microsoft® Windows Server® 2016
- Betriebssystem Microsoft® Windows Server® 2012 R2
- Betriebssystem Microsoft® Windows Server® 2012
- Betriebssystem Microsoft® Windows Server® 2008 R2



- Betriebssystem Microsoft® Windows Server® 2008
- Betriebssystem Microsoft® Windows Server® 2003 R2
- Betriebssystem Microsoft® Windows Server® 2003

### Mac OS

In diesem Handbuch bezieht sich „Mac OS“ auf Mac OS X 10.9.5 oder höher sowie macOS 11 oder höher.

---

## Markennachweis

- EPSON® ist eine eingetragene Marke und EPSON EXCEED YOUR VISION oder EXCEED YOUR VISION ist eine Marke der Seiko Epson Corporation.
- PictBridge is a trademark.
- QR Code is a registered trademark of DENSO WAVE INCORPORATED in Japan and other countries.
- Microsoft®, Windows®, Windows Server®, and Windows Vista® are registered trademarks of Microsoft Corporation.
- Apple, Mac, macOS, OS X, Bonjour, and Safari are trademarks of Apple Inc., registered in the U.S. and other countries.
- Chrome, Google Play, and Android are trademarks of Google LLC.
- Adobe, Acrobat, and Reader are either registered trademarks or trademarks of Adobe in the United States and/or other countries.
- Firefox is a trademark of the Mozilla Foundation in the U.S. and other countries.
- Allgemeiner Hinweis: Andere hierin genannte Produktnamen dienen lediglich der Identifizierung und können Marken ihrer jeweiligen Eigentümer sein. Epson hat keinerlei Rechte an diesen Marken.

---

## Copyright

Kein Teil dieser Veröffentlichung darf ohne die schriftliche Erlaubnis von Seiko Epson Corporation auf irgendeine Weise, ob elektronisch, mechanisch, als Fotokopie, Aufzeichnung oder anderweitig reproduziert, in einem Datenabrufsystem gespeichert oder übertragen werden. Das Unternehmen übernimmt keine patentrechtliche Haftung bezüglich der hierin enthaltenen Informationen. Ebenfalls wird keine Haftung übernommen für Schäden, die sich aus der Verwendung der hierin enthaltenen Informationen ergeben. Die hierin enthaltenen Informationen sind nur zur Verwendung mit diesem Epson-Produkt beabsichtigt. Epson übernimmt keine Verantwortung für die Verwendung dieser Informationen im Zusammenhang mit anderen Produkten.

Weder Seiko Epson Corporation noch seine Partner haften gegenüber dem Käufer dieses Produkts oder gegenüber Dritten für Schäden, Verluste, Kosten oder Aufwendungen, die dem Käufer oder Dritten als Folge von Unfällen, falschem oder missbräuchlichem Gebrauch dieses Produkts, durch unautorisierte Modifikationen, Reparaturen oder Abänderungen dieses Produkts oder (ausgenommen USA) durch Nichtbefolgung der Bedienungs- und Wartungsanweisungen von Seiko Epson Corporation entstehen.

Seiko Epson Corporation und seine Partner haften für keine Schäden oder Probleme, die durch die Verwendung anderer Optionsprodukte oder Verbrauchsmaterialien entstehen, die nicht als Original Epson-Produkte oder von Seiko Epson Corporation genehmigte Epson-Produkte gekennzeichnet sind.

Seiko Epson Corporation haftet nicht für Schäden infolge elektromagnetischer Störungen, welche durch andere Schnittstellenkabel entstehen, die nicht als von Seiko Epson Corporation genehmigte Epson-Produkte gekennzeichnet sind.

© 2022 Seiko Epson Corporation

Der Inhalt dieses Handbuchs und die technischen Daten dieses Produkts können ohne Vorankündigung geändert werden.

---

# Wichtige Anweisungen

Sicherheitsanweisungen. . . . .	12
Hinweise und Warnungen zum Drucker. . . . .	13
Schutz Ihrer privaten Daten. . . . .	15

## Sicherheitsanweisungen

Lesen und befolgen Sie diese Anweisungen, um einen sicheren Betrieb dieses Druckers sicherzustellen. Bitte bewahren Sie dieses Handbuch zum späteren Nachlesen gut auf. Beachten und befolgen Sie auch alle am Drucker angebrachten Warnungen und Anweisungen.

- Einige der an Ihrem Drucker verwendeten Symbole sollen die Sicherheit und angemessene Verwendung des Druckers gewährleisten. Die Bedeutung der Symbole können Sie der nachfolgenden Webseite entnehmen.  
<http://support.epson.net/symbols/>
- Verwenden Sie nur das mitgelieferte Netzkabel für diesen Drucker und verwenden Sie das Kabel nicht für andere Geräte. Die Verwendung fremder Netzkabel mit diesem Gerät oder die Verwendung des mitgelieferten Netzkabels mit anderen Geräten kann zu Bränden oder elektrischen Schlägen führen.
- Vergewissern Sie sich, dass das Netzkabel den geltenden Sicherheitsvorschriften entspricht.
- Versuchen Sie nie, das Netzkabel, den Stecker, die Druckereinheit oder optionales Zubehör zu zerlegen, zu modifizieren oder zu reparieren, außer wenn dies ausdrücklich in den Handbüchern des Druckers angegeben ist.
- In folgenden Fällen müssen Sie den Drucker vom Netz trennen und sich an ein qualifiziertes Servicepersonal wenden:  
Das Netzkabel oder der Stecker ist beschädigt; Flüssigkeit ist in den Drucker eingedrungen; der Drucker ist heruntergefallen oder das Gehäuse wurde beschädigt; der Drucker arbeitet nicht mehr normal bzw. zeigt auffällige Leistungsabweichungen. Nehmen Sie keine Einstellungen vor, die nicht in der Dokumentation beschrieben sind.
- Stellen Sie den Drucker in der Nähe einer Steckdose auf, sodass der Stecker jederzeit problemlos herausgezogen werden kann.
- Der Drucker darf nicht im Freien, in der Nähe von viel Schmutz oder Staub, Wasser, Wärmequellen oder an Standorten, die Erschütterungen, Vibrationen, hohen Temperaturen oder Feuchtigkeit ausgesetzt sind, aufgestellt oder gelagert werden.
- Achten Sie darauf, keine Flüssigkeiten auf den Drucker zu verschütten und den Drucker nicht mit nassen Händen anzufassen.
- Halten Sie zwischen dem Drucker und Herzschrittmachern einen Mindestabstand von 22 cm ein. Die Funkwellen, die der Drucker aussendet, könnten die Funktion von Herzschrittmachern nachteilig beeinflussen.

## Sicherheitshinweise zur Tinte

- Vermeiden Sie beim Umgang mit Tintenbehältern, Tintenbehälterdeckeln und geöffneten Tintenflaschen oder Tintenflaschenkappen den Kontakt mit Tinte.
  - Wenn Tinte auf Ihre Hände gerät, reinigen Sie diese gründlich mit Wasser und Seife.
  - Sollte Tinte in die Augen gelangen, spülen Sie diese sofort mit reichlich Wasser aus. Wenn Sie sich nach dem gründlichen Ausspülen immer noch schlecht fühlen oder Sehprobleme haben, suchen Sie sofort einen Arzt auf.
  - Falls Sie Tinte in den Mund bekommen, suchen Sie umgehend einen Arzt auf.
- Versuchen Sie nicht, die Wartungsbox zu zerlegen; andernfalls könnte Tinte in die Augen oder auf die Haut gelangen.
- Tintenflaschen nicht zu fest schütteln und keinen starken Stößen aussetzen. Andernfalls kann Tinte austreten.
- Bewahren Sie Tintenflaschen und den Wartungskasten außerhalb der Reichweite von Kindern auf. Kindern nicht erlauben, aus Tintenflaschen zu trinken.

## Hinweise und Warnungen zum Drucker



Befolgen Sie die nachstehenden Anweisungen, um eine Beschädigung des Druckers oder Ihres Eigentums zu vermeiden. Achten Sie darauf, dieses Handbuch für den späteren Gebrauch aufzuheben.

### Hinweise und Warnungen zum Einrichten des Druckers

- Die Ventilationsschlitze und Öffnungen am Drucker dürfen nicht blockiert oder zugedeckt werden.
- Die verwendete Netzspannung muss mit der auf dem Typenschild des Druckers angegebenen Betriebsspannung übereinstimmen.
- Es darf keine Steckdose benutzt werden, an der bereits Geräte wie Fotokopierer oder Ventilatoren angeschlossen sind, die regelmäßig ein- und ausgeschaltet werden.
- Schließen Sie den Drucker nicht an schaltbare oder timergesteuerte Steckdosen an.
- Benutzen Sie das Computersystem nicht in der Nähe potenzieller elektromagnetischer Störfelder, wie z. B. Lautsprecher oder Basisstationen schnurloser Telefone.
- Verlegen Sie die Netzkabel so, dass sie gegen Abrieb, Beschädigungen, Durchscheuern, Verformung und Knicken geschützt sind. Stellen Sie keine Gegenstände auf die Netzkabel und ordnen Sie die Netzkabel so an, dass niemand darauf tritt oder darüber fährt. Achten Sie insbesondere darauf, dass das Netzkabel an den Enden gerade ist.
- Wenn Sie den Drucker über ein Verlängerungskabel anschließen, achten Sie darauf, dass die Gesamtstromaufnahme aller am Verlängerungskabel angeschlossenen Geräte die zulässige Strombelastbarkeit des Verlängerungskabels nicht überschreitet. Stellen Sie außerdem sicher, dass die Gesamtstromstärke aller an der Netzsteckdose angeschlossenen Geräte die zulässige Stromstärke dieser Steckdose nicht überschreitet.
- Bei Einsatz des Druckers in Deutschland ist Folgendes zu beachten: Bei Anschluss des Geräts an die Stromversorgung muss sichergestellt werden, dass die Gebäudeinstallation mit einer 10-A- oder 16-A-Sicherung abgesichert ist, damit ein adäquater Kurzschluss- und Überstromschutz gewährleistet ist.
- Wenn Sie diesen Drucker mit einem Kabel an einen Computer oder ein anderes Gerät anschließen, achten Sie auf die richtige Ausrichtung der Steckverbinder. Jeder Steckverbinder kann nur auf eine Weise eingesteckt werden. Wenn ein Steckverbinder falsch ausgerichtet eingesteckt wird, können beide Geräte, die über das Kabel verbunden sind, beschädigt werden.
- Stellen Sie den Drucker auf eine ebene, stabile Fläche, die an allen Seiten über seine Grundfläche hinausragt. Der Drucker funktioniert nicht ordnungsgemäß, wenn er schräg aufgestellt ist.
- Über dem Drucker muss genügend Platz zum vollständigen Öffnen der Druckerabdeckung sein.
- Lassen Sie genügend Platz vor dem Drucker frei, damit das Papier ungehindert ausgegeben werden kann.
- Vermeiden Sie Standorte, an denen der Drucker starken Temperatur- und Feuchtigkeitsschwankungen ausgesetzt ist. Halten Sie den Drucker auch vor direkter Sonneneinstrahlung, starkem Lichteinfall und Wärmequellen fern.

### Hinweise und Warnungen zur Verwendung des Druckers

- Führen Sie keine Gegenstände durch die Schlitze im Gehäuse des Druckers.
- Stecken Sie während eines Druckvorgangs Ihre Hand nicht in das Innere des Druckers.
- Das weiße, flache Kabel und die Tintenschläuche im Inneren des Druckers nicht berühren.

- Verwenden Sie im Geräteinneren oder in der Umgebung des Druckers keine Sprays, die entzündliche Gase enthalten. Dies könnte ein Feuer verursachen.
- Bewegen Sie den Druckkopf nicht von Hand, sofern Sie nicht dazu aufgefordert werden. Andernfalls könnte der Drucker beschädigt werden.
- Wenn einer der Tintenbehälter nicht mehr bis zur unteren Linie gefüllt ist, Tinte möglichst bald nachfüllen. Wenn Sie den Drucker bei einem Tintenstand unter der unteren Linie längere Zeit verwenden, kann der Drucker beschädigt werden.
- Schalten Sie den Drucker stets mit der Taste  aus. Erst wenn die Anzeige  erloschen ist, darf der Netzstecker gezogen oder der Drucker ausgeschaltet werden.
- Wenn Sie den Drucker längere Zeit nicht benutzen, ziehen Sie das Netzkabel aus der Netzsteckdose.

## **Hinweise und Warnungen zum Verbinden mit dem Internet**

Verbinden Sie dieses Produkt nicht direkt mit dem Internet. Verbinden Sie es in einem durch einen Router oder eine Firewall geschützten Netzwerk.

## **Hinweise und Warnungen zum Verwenden des Druckers mit einer kabellosen Verbindung**

- Von diesem Drucker ausgestrahlte Hochfrequenz kann den Betrieb von medizinischen elektronischen Geräten beeinträchtigen und Funktionsstörungen verursachen. Wenn Sie diesen Drucker in medizinischen Einrichtungen oder in der Nähe von medizinischen Geräten verwenden, beachten Sie die Anweisungen des Fachpersonals der medizinischen Einrichtung sowie alle Warnungen und Hinweise auf medizinischen Geräten.
- Von diesem Drucker ausgestrahlte Hochfrequenz kann den Betrieb von automatisch gesteuerten Geräten beeinträchtigen, wie z. B. automatische Türen oder Brandalarmeinrichtungen, und kann aufgrund von Funktionsstörungen zu Unfällen führen. Wenn Sie diesen Drucker in der Nähe von automatisch gesteuerten Geräten verwenden, beachten Sie alle Warnungen und Hinweise an diesen Geräten.

## **Hinweise und Warnungen zum Transportieren oder Aufbewahren des Druckers**

- Beim Lagern oder Transportieren darf der Drucker nicht gekippt, vertikal aufgestellt oder auf den Kopf gestellt werden. Andernfalls kann Tinte austreten.
- Vergewissern Sie sich vor dem Transport des Druckers, dass die Transportsicherung in die verriegelte Position (Transport) gestellt ist und sich der Druckkopf in der Ausgangsposition (ganz rechts) befindet.

## **Hinweise zum Administratorkennwort**

Dieser Drucker ermöglicht Ihnen die Einrichtung eines Administratorkennwortes, um unautorisierten Zugriff oder Änderungen an den Geräte- und Netzwerkeinstellungen auf dem Produkt bei Verbindung mit einem Netzwerk zu verhindern.

## Standardwert des Administratorkennwortes

Der Standardwert des Administratorkennwortes ist auf das Typenschild am Produkt selbst aufgedruckt (wie nachstehend dargestellt). Die Position, an der das Typenschild angebracht ist, hängt vom Produkt ab, bspw. an der Seite, an der die Abdeckung geöffnet wird, an der Rückseite oder an der Unterseite.

Die folgende Abbildung zeigt beispielhaft die Anbringung des Typenschilds an der Seite des Druckers, an der die Abdeckung geöffnet wird.

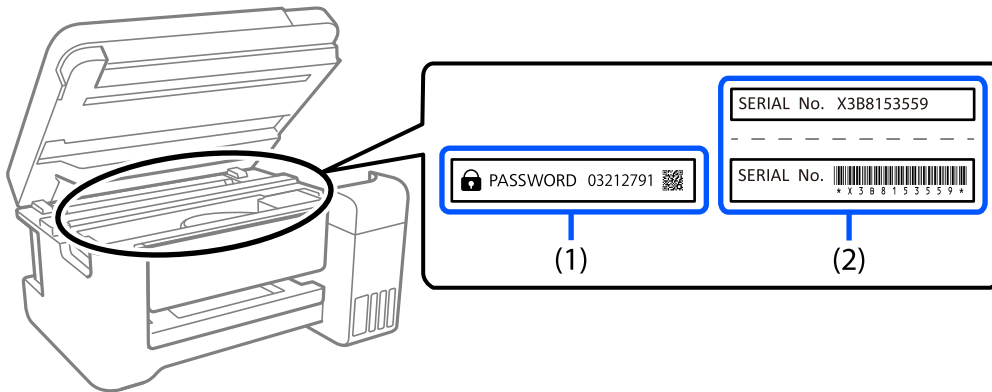

Wenn Typenschild (1) und (2) angebracht sind, ist der neben PASSWORD notierte Wert am Typenschild in (1) der Standardwert. In diesem Beispiel lautet der Standardwert 03212791.

Wenn nur Typenschild (2) angebracht ist, ist die auf das Typenschild in (2) gedruckte Seriennummer der Standardwert. In diesem Beispiel lautet der Standardwert X3B8153559.

## Operationen, die erfordern, dass Sie das Administratorkennwort eingeben

Falls Sie bei Durchführung der folgenden Operationen aufgefordert werden, das Administratorkennwort einzugeben, geben Sie das am Drucker festgelegte Administratorkennwort ein.

- Bei Aktualisierung der Firmware des Druckers von einem Computer oder Smart-Gerät
- Bei Anmeldung an den erweiterten Einstellungen von Web Config
- Bei Einrichtung über eine Anwendung, die Druckereinstellungen ändern kann.

## Initialisierung des Administratorkennwortes

Sie können das Administratorkennwort über Administratoreinstellungen durch Initialisierung der Netzwerkeinstellungen auf die Standardeinstellungen zurücksetzen.

---

## Schutz Ihrer privaten Daten

Wenn Sie den Drucker an eine andere Person abgeben oder entsorgen, stellen Sie die Standard-Netzwerkeinstellungen mithilfe der Druckertasten wieder her.

### Zugehörige Informationen

➔ [„Tasten und Funktionen“](#) auf Seite 21

---

# Bezeichnungen und Funktionen der Teile

Vorn. ....	17
Innenseite. ....	18
Rückseite. ....	19



## Vorn

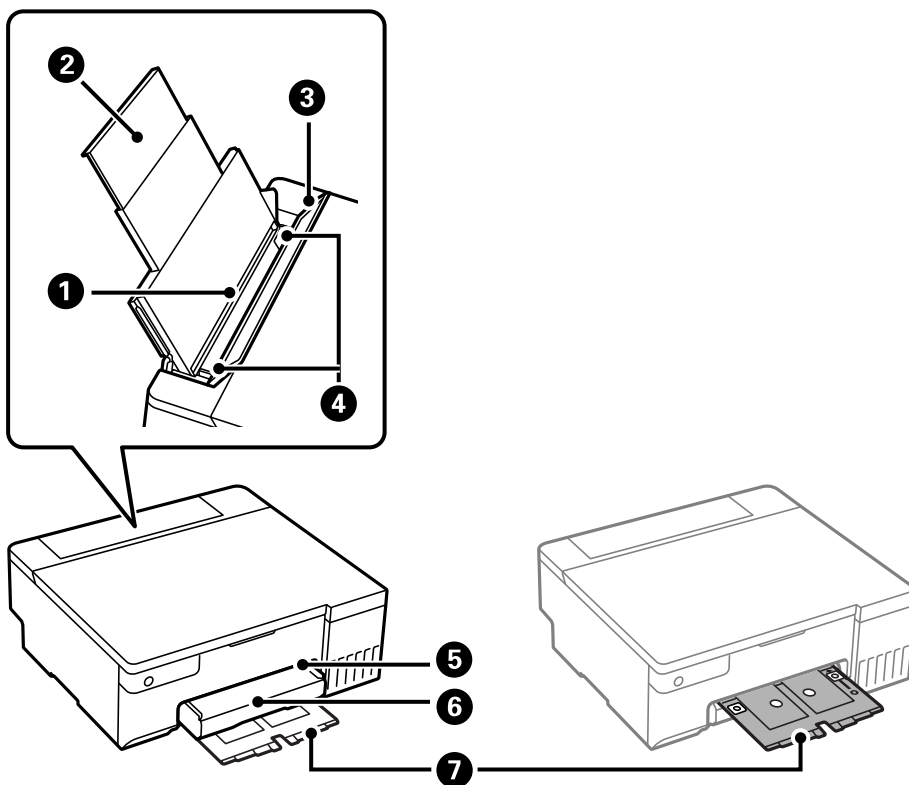

1	Hinterer Papiereinzug	Enthält Papier.
2	Papierstütze	Dient als Auflage für das eingelegte Papier.
3	Zufuhrschutz	Verhindert, dass Fremdkörper in den Drucker gelangen. Diese Abdeckung sollte in der Regel geschlossen sein.
4	Kantenführung	Sorgt dafür, dass das Papier gerade in den Drucker eingezogen wird. Schieben Sie die Schienen an die Papierkanten heran.
5	Steckplatz für Disc-/ID-Karten-Fach	Setzen Sie das Disc-/ID-Karten-Fach im oberen Abschnitt des Ausgabefachs ein.
6	Ausgabefach	Nimmt das ausgegebene Papier auf. Manuell herausziehen und zum Einsetzen wieder hineinschieben.
7	Disc-/ID-Karten-Fach	Entfernen Sie beim Drucken auf einer Disc oder ID-Karte das Fach von der Druckerunterseite, legen Sie eine Disc oder ID-Karte ein und setzen Sie es in den Steckplatz des Disc-/ID-Karten-Fachs ein. Drucken Sie nicht auf einer Disc oder ID-Karte, lagern Sie dieses Fach unten im Drucker, ohne etwas darin zu platzieren.

## Innenseite

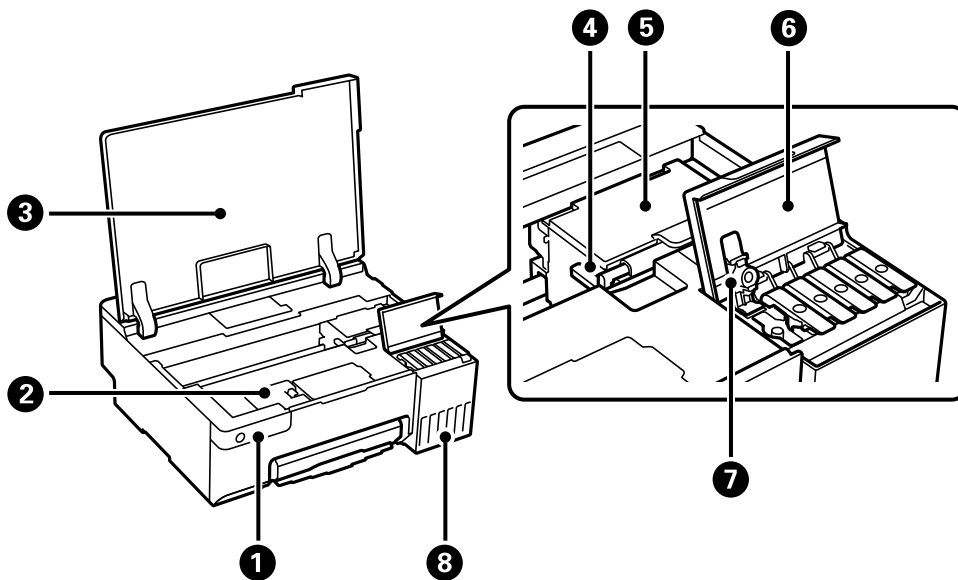

1	Bedienfeld	Hiermit können Sie den Drucker bedienen.
2	Wartungskastenabdeckung	Beim Austauschen des Wartungskastens öffnen. Der Wartungskasten ist ein Behälter, der beim Reinigen oder Drucken überschüssige Tinte auffängt.
3	Druckerabdeckung	Öffnen, um den Tintenbehälter zu befüllen oder gestautes Papier zu entfernen. Halten Sie diese Abdeckung geschlossen, während der Drucker nicht in Gebrauch ist, um zu verhindern, dass Fremdkörper in den Drucker gelangen.
4	Transportsperre	Stoppt die Tintenzufuhr. Stellen Sie den Drucker beim Transport in die verriegelte Position (Transport).
5	Druckkopf	Tinte wird an der Unterseite aus den Druckkopfdüsen abgegeben.
6	Tintenbehälterabdeckung	Öffnen, um den Tintenbehälter zu befüllen.
7	Tintenbehälterdeckel	Öffnen, um den Tintenbehälter zu befüllen.
8	Tintenbehälter	Versorgt den Druckkopf mit Tinte.

## Rückseite

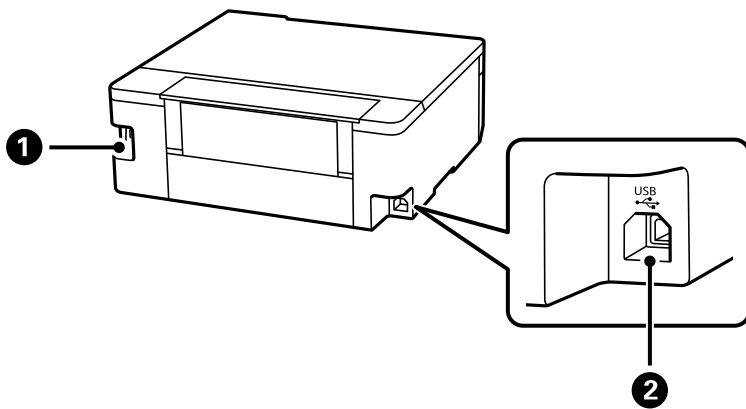

①	Netzeingang	Anschluss für das Netzkabel.
②	USB-Anschluss	Anschluss für ein USB-Kabel für die Verbindung mit einem Computer.

---

# Anleitung für das Bedienfeld

Tasten und Funktionen. . . . . 21

Leuchten und Druckerstatus prüfen. . . . . 22

## Tasten und Funktionen

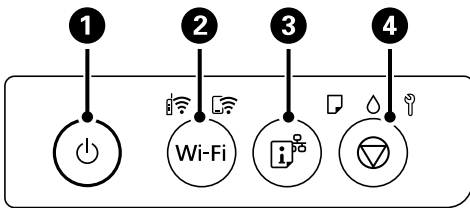

<b>1</b>	Dient zum Ein- bzw. Ausschalten des Druckers. Ziehen Sie den Netzstecker, sobald die Betriebsanzeige aus ist.
<b>2</b>	Wenn ein Netzwerkfehler auftritt, kann der Fehler durch Drücken dieser Taste gelöscht werden. Halten Sie diese Taste länger als fünf Sekunden gedrückt, um per WPS-Taste eine automatische Wi-Fi-Einstellung durchzuführen.
<b>3</b>	Drückt einen Netzwerkverbindungsbericht, mit dem Sie die Ursache jeglicher Probleme bei der Nutzung des Druckers in einem Netzwerk bestimmen können. Wenn Sie detailliertere Netzwerkeinstellungen und Informationen zum Verbindungsstatus benötigen, halten Sie diese Taste mindestens fünf Sekunden lang gedrückt, um ein Netzwerkstatusblatt zu drucken.
<b>4</b>	Stoppt den aktuellen Vorgang. Halten Sie diese Taste fünf Sekunden lang gedrückt, bis die Taste  blinkt, um eine Druckkopfreinigung durchzuführen.

### Funktionen von Tastenkombinationen

Mit anderen Tastenkombinationen sind weitere Funktionen verfügbar.

Wi-Fi +	<b>PIN-Code-Setup (WPS)</b> Halten Sie Wi-Fi und  gleichzeitig gedrückt, um den PIN-Code-Setup (WPS) zu starten.
Wi-Fi +	<b>Einrichtung von Wi-Fi Direct (Simple AP)</b> Halten Sie Wi-Fi und  gleichzeitig gedrückt, um die Einrichtung für WLAN Direct (einfacher AP) zu starten.
+	<b>Standard-Netzwerkeinstellungen wiederherstellen</b> Halten Sie die Taste  gedrückt und schalten Sie den Drucker ein, um die Standard-Netzwerkeinstellungen wiederherzustellen. Wenn die Netzwerkeinstellungen wiederhergestellt werden, schaltet sich der Drucker ein und die Netzwerkstatusleuchten blinken abwechselnd.
+	<b>Düsentestmuster drucken</b> Halten Sie die Taste  gedrückt und schalten Sie den Drucker ein, um das Düsentestmuster zu drucken.
Wi-Fi +	<b>Netzwerkdienst deaktivieren</b> Schalten Sie den Drucker ein, während Sie die Taste Wi-Fi gedrückt halten, um die Einstellungen von Epson Connect zu deaktivieren.

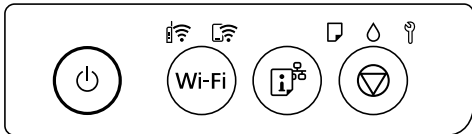

# Leuchten und Druckerstatus prüfen

Lampen auf dem Bedienfeld geben den Status des Druckers an.



## Normaler Status

 : Ein









Hell	Status
	Der Drucker ist mit einem Drahtlosnetzwerk (Wi-Fi) verbunden.
	Zeigt an, dass der Drucker mit einem Netzwerk im Wi-Fi Direct-Modus (Simple AP) verbunden ist.











## Fehlerstatus



Wenn ein Fehler auftritt, leuchtet oder blinkt eine Fehleranzeige. Fehlerdetails werden im Computer-Bildschirm angezeigt.

 : Ein

 : Blinkend

Hell	Status	Lösungen
	Ein Wi-Fi-Verbindungsfehler ist aufgetreten.	Drücken Sie die Taste Wi-Fi, um den Fehler zu löschen und versuchen Sie es erneut.
	Kein Papier eingelegt oder es wurden mehrere Blätter gleichzeitig eingezogen.	Wenn diese Anzeigeleuchte beim Drucken einer Disc oder PVC-ID-Karte aufleuchtet, setzen Sie das Disc-/ID-Karten-Fach richtig ein.  Drücken Sie zum Fortsetzen des Drucks die Taste  , nachdem Sie das Papier richtig eingelegt oder das Disc-/ID-Karten-Fach richtig eingesetzt haben.
	Es ist ein Papierstau aufgetreten, oder die Disc oder PVC-ID-Karte wurde nicht richtig im Disc-/ID-Karten-Fach platziert.	Drücken Sie zum Fortsetzen des Drucks die Taste  , nachdem Sie das Papier entfernt oder die Disc oder PVC-ID-Karte erneut platziert haben.
	Die erste Tintenbefüllung ist ggf. nicht abgeschlossen.	Zum Abschließen der ersten Tintenbefüllung, siehe <i>Hier starten</i> .
	Die Nutzungsdauer des Wartungskastens ist bald abgelaufen.	Die Leuchte blinkt weiter, bis der Wartungskasten ersetzt wurde.  Sie können den Druck fortsetzen, bis die Leuchten  und  abwechselnd blinken.

Hell	Status	Lösungen
	<ul style="list-style-type: none"> <li><input type="checkbox"/> Der Drucker wurde nicht korrekt ausgeschaltet.*</li> <li><input type="checkbox"/> Weil der Drucker während des Betriebs ausgeschaltet wurde, wurden die Düsen möglicherweise ausgetrocknet oder verstopft.</li> </ul> <p>* Der Drucker wurde mit einer Steckdosenleiste oder einem Trennschalter ausgeschaltet, der Stecker wurde aus der Steckdose gezogen oder ein Stromausfall ist aufgetreten.</p>	<ul style="list-style-type: none"> <li><input type="checkbox"/> Nach dem Löschen des Fehlers durch Drücken auf  empfehlen wir, einen Düsentest durchzuführen.</li> <li><input type="checkbox"/> Drücken Sie die Taste , um den Drucker auszuschalten.</li> </ul>
	<p>Abwechselnd blinkend:</p> <p>Die Nutzungsdauer eines Tintenkissens für den Randlosdruck ist bald oder ganz abgelaufen.</p>	<p>Das Tintenkissen für den Randlosdruck muss ersetzt werden.</p> <p>Wenden Sie sich an Epson oder einen autorisierten Epson-Service-Anbieter, um das Tintenkissen* für den Randlosdruck auszutauschen. Dieser Vorgang kann nicht vom Benutzer selbst durchgeführt werden.</p> <p>Wenn auf dem Computer die Meldung angezeigt wird, dass Sie mit dem Drucken fortfahren können, drücken Sie die Taste , um den Druckvorgang fortzusetzen. Die Anzeigen hören zunächst auf zu blinken, sie blinken jedoch in regelmäßigen Abständen erneut, bis das Tintenkissen ersetzt worden ist.</p> <p>Randlosdruck ist nicht verfügbar, aber Druck mit Rand ist verfügbar.</p>
	<p>Gleichzeitig blinkend:</p> <p>Die Nutzungsdauer eines Tintenkissens ist bald oder ganz abgelaufen.</p>	<p>Das Tintenkissen muss ersetzt werden. Wenden Sie sich an Epson oder einen autorisierten Epson-Service-Anbieter, um das Tintenkissen auszutauschen. Tintenkissen sind keine vom Nutzer reparierbaren Teile.</p> <p>Prüfen Sie die am Computer angezeigte Meldung, drücken Sie dann zum Aufheben des Fehlers oder zum Fortsetzen der Reinigung die Taste .</p> <p>Wenn das Tintenkissen das Ende seiner Lebensdauer erreicht hat, können Sie die Reinigung nicht länger durchführen. Drucken ist möglich, wobei die Qualität der Ausdrücke nicht garantiert werden kann.</p>
	<p>Die Transportsicherung ist arretiert.</p>	<p>Drücken Sie nach Entriegelung der Transportsicherung zum Fortsetzen des Drucks die Taste .</p>
	<p>Abwechselnd blinkend:</p> <p>Die Nutzungsdauer des Wartungskastens ist abgelaufen.</p>	<p>Ersetzen Sie den Wartungskasten und drücken Sie zum Fortsetzen des Drucks die Taste .</p>
	<p>Das Ausgabefach ist nicht herausgerutscht.</p>	<p>Ziehen Sie das Fach heraus.</p>

Hell	Status	Lösungen
<p>Alle Leuchten mit Ausnahme der -Leuchte schalten sich ein.</p>	<p>Der Drucker wurde im Wiederherstellungsmodus gestartet, da die Aktualisierung der Firmware fehlgeschlagen ist.</p>	<p>Gehen Sie folgendermaßen vor, um die Firmware erneut zu aktualisieren.</p> <ol style="list-style-type: none"> <li>1. Verbinden Sie Computer und Drucker mit einem USB-Kabel. (Im Wiederherstellungsmodus können Sie die Firmware nicht über eine Netzwerkverbindung aktualisieren.)</li> <li>2. Rufen Sie Ihre regionale Epson-Website auf, um weitere Anweisungen zu erhalten.</li> </ol>
<p>Alle Leuchten, einschließlich der -Leuchte, blinken.</p>	<p>Es ist ein Druckerfehler aufgetreten.</p>	<p>Entfernen Sie jegliches Papier im Drucker. Schalten Sie das Gerät aus und wieder ein.</p> <p>Falls der Fehler auch nach dem Aus- und Wiedereinschalten weiterhin auftritt, wenden Sie sich an den Epson-Kundendienst.</p>

\* In einigen Druckzyklen kann sich eine kleine Menge überschüssiger Farbe im Tintenkeissen für den Randlosdruck sammeln. Um zu vermeiden, dass die Tinte aus dem Keissen ausläuft, hält das Produkt automatisch den Randlosdruck an, sobald das Limit des Keissens erreicht ist. Ob und wie oft dies erforderlich ist, hängt von der Anzahl der Seiten ab, die Sie mit der Option „Randlos“ drucken. Wenn der Austausch erforderlich ist, bedeutet dies nicht, dass der Drucker im Rahmen der Spezifikation nicht mehr funktioniert. Der Drucker gibt an, wann ein Austausch des Keissens erforderlich wird. Der Austausch kann nur von einem autorisierten Epson-Service-Anbieter vorgenommen werden. Die Epson-Garantie deckt die Kosten für diesen Austausch nicht ab.



---

# Einlegen von Papier, Discs und PVC-ID-Karten

Einlegen von Papier. . . . .	26
Einlegen einer Disc. . . . .	31
Einlegen von PVC-ID-Karten. . . . .	34

## Einlegen von Papier

### Vorsichtsmaßnahmen bei der Handhabung von Papier

- ❑ Lesen Sie die dem Papier beigefügte Gebrauchsanweisung.
- ❑ Um hochwertige Druckerzeugnisse mit Epson-Originalpapier zu erhalten, verwenden Sie das Papier in einer Betriebsumgebung gemäß dem Papier beiliegenden Datenblatt.
- ❑ Vor dem Einlegen sollten Sie den Papierstapel auffächern und die Kanten bündig ausrichten. Fotopapier darf weder aufgefächert noch aufgerollt werden. Andernfalls könnte die bedruckbare Seite beschädigt werden.

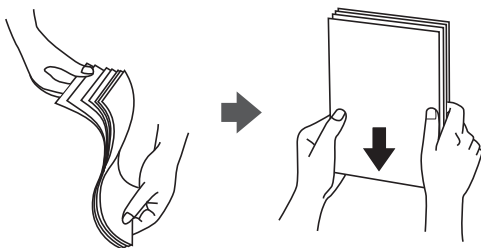

- ❑ Vor dem Einlegen muss gewelltes Papier geglättet werden. Alternativ können Sie das Papier auch vorsichtig anders herum aufrollen. Es könnte zu Papierstaus oder Schmierstellen auf dem Ausdruck kommen, wenn auf gewelltem Papier gedruckt wird.



- ❑ Beim manuellen 2-seitigen Drucken kann es häufiger zu Papiereinzugsproblemen kommen, wenn auf einer Seite von vorgedrucktem Papier gedruckt wird. Legen Sie maximal die Hälfte an Blättern ein oder legen Sie jeweils nur ein Blatt Papier ein, wenn es weiter zu Papierstaus kommt.
- ❑ Vor dem Einlegen sollten Sie den Umschlagstapel auffächern und die Kanten bündig ausrichten. Sind die gestapelten Umschläge durch Luft aufgebläht, drücken Sie auf den Stapel, um den Stapel vor dem Einlegen zu plätten.

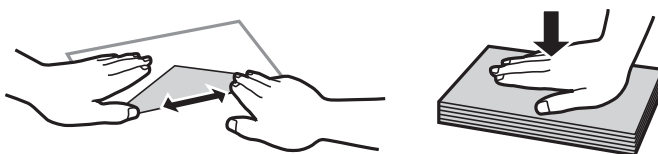

### Zugehörige Informationen

- ➔ „Verfügbares Papier und Fassungskapazität“ auf Seite 147
- ➔ „Nicht verfügbare Papiertypen“ auf Seite 150

## Papiersortenliste

Wählen Sie für ein optimales Druckergebnis die dem Papier entsprechende Papiersorte aus.

Medienname	Medium
	Druckertreiber, Smart-Gerät*
Epson Bright White Paper	Normalpapier
Epson Bright White Ink Jet Paper	Normalpapier
Epson Ultra Glossy Photo Paper	Epson Ultra Glossy
Epson Premium Glossy Photo Paper	Epson Premium Glossy
Epson Value Glossy Photo Paper	Epson Premium Glossy
Epson Premium Semigloss Photo Paper	Epson Premium Semigloss
Epson Photo Paper Glossy	Photo Paper Glossy
Epson Matte Paper-Heavyweight Epson Double-Sided Matte Paper	Epson Matte
Handmade Photo Book	Epson Matte
Epson Photo Quality Ink Jet Paper	Epson Photo Quality Ink Jet
Epson Iron-On Cool Peel Transfer Paper	Normalpapier
Normalpapier	Normalpapier
Umschlag	Umschlag

\* Bei Smartphones/Tablet-PCs können Sie diese Medien wählen, wenn mit Epson Smart Panel gedruckt wird.

## Einlegen von Papier

### Vorsichtsmaßnahmen beim Einlegen von Briefpapier

- Wählen Sie bei Briefkopfpapier **Letterhead** als Papiertyp.
- Wenn Sie auf Briefkopfpapier drucken, das kleiner ist als die Einstellung im Druckertreiber, kann der Drucker über die Ränder des Papiers hinaus drucken, was zu Tintenverschmierungen auf Ausdrucken und überschüssiger Tinte im Inneren des Druckers führen kann. Stellen Sie sicher, dass Sie die richtige Papierformateinstellung wählen.
- 2-seitiger Druck und randloser Druck stehen bei Briefkopfpapier nicht zur Verfügung. Auch kann die Druckgeschwindigkeit langsamer sein.

## Einlegen von Papier in den hinteren Papiereinzug

1. Öffnen Sie den Zufuhrschutz und ziehen Sie die Papierstütze heraus.

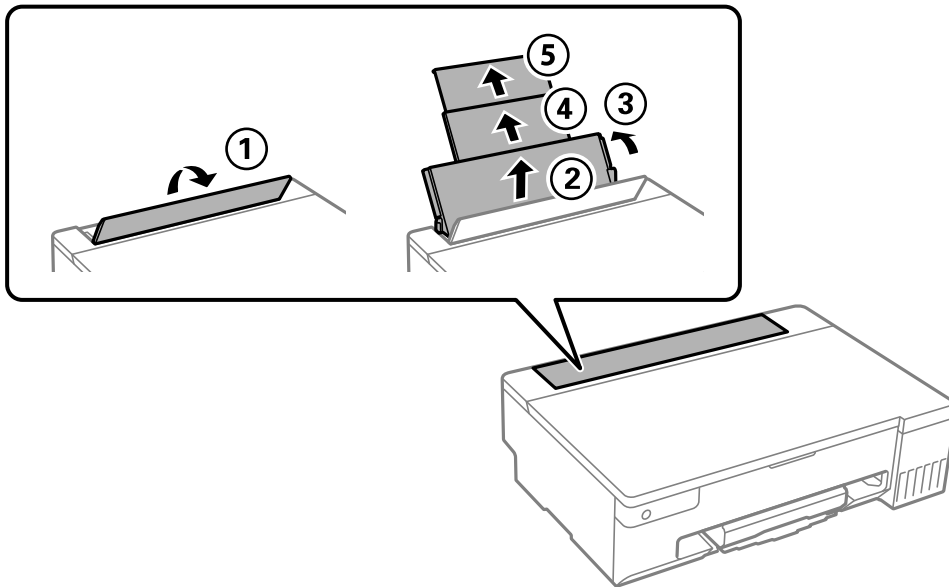

2. Justieren Sie die Kantenführungen.

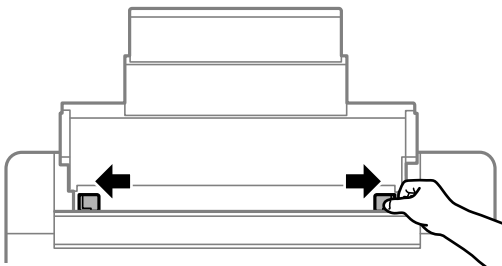

3. Legen Sie das Papier in der Mitte der Papierstütze mit der zu bedruckenden Seite nach oben ein.

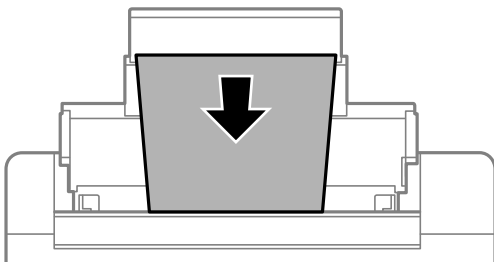

### **Wichtig:**

- Legen Sie nicht mehr Blätter ein, als die für das Papier angegebene Höchstzahl.
- Legen Sie Papier mit der kurzen Kante zuerst ein. Wenn Sie jedoch die Breite des benutzerdefinierten Formats an der Längskante ausgerichtet haben, legen Sie das Papier zuerst mit der Längskante ein.

4. Schieben Sie die Kantenführungen an die Papierkanten heran.  
Schließen Sie den Zufuhrschutz nach Verschieben der Kantenführungen.

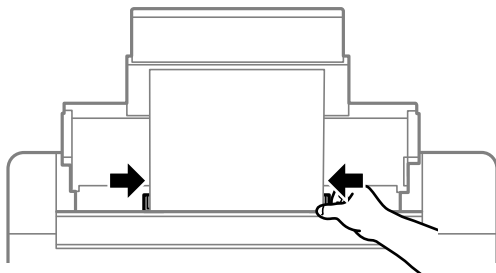

**Wichtig:**

Platzieren Sie keine Objekte auf dem Einzugschutz. Ansonsten kann das Papier möglicherweise nicht eingezogen werden.

5. Ziehen Sie das Ausgabefach heraus.

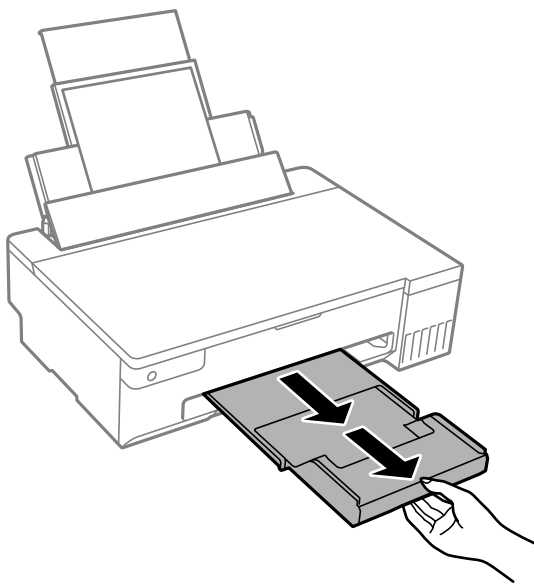

**Hinweis:**

Legen Sie das restliche Papier zurück in seine Verpackung. Wenn Sie das Papier im Drucker lassen, wellt es sich unter Umständen, sodass die Druckqualität abnimmt.

**Zugehörige Informationen**

- ➔ „Verfügbares Papier und Fassungskapazität“ auf Seite 147
- ➔ „Nicht verfügbare Papiertypen“ auf Seite 150

## Einlegen von verschiedenem Papier

### Einlegen von Umschlägen

Legen Sie Umschläge mittig mit der kurzen Kante zuerst und der Lasche nach unten in den hinteren Papiereinzug ein und schieben Sie die Kantenführungen an die Ränder der Umschläge.

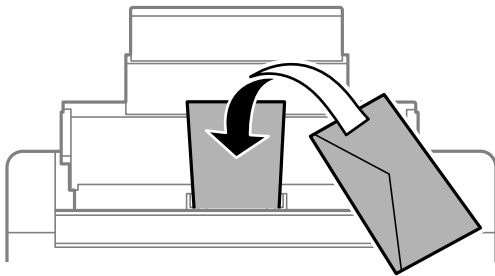

#### Zugehörige Informationen

- ➔ „Verfügbares Papier und Fassungskapazität“ auf Seite 147
- ➔ „Nicht verfügbare Papiertypen“ auf Seite 150

### Einlegen von vorgelochtem Papier

Legen Sie ein einzelnes Blatt Normalpapier in der Mitte des hinteren Papiereinzugs mit der bedruckbaren Seite nach oben ein.

Papierformat: A5

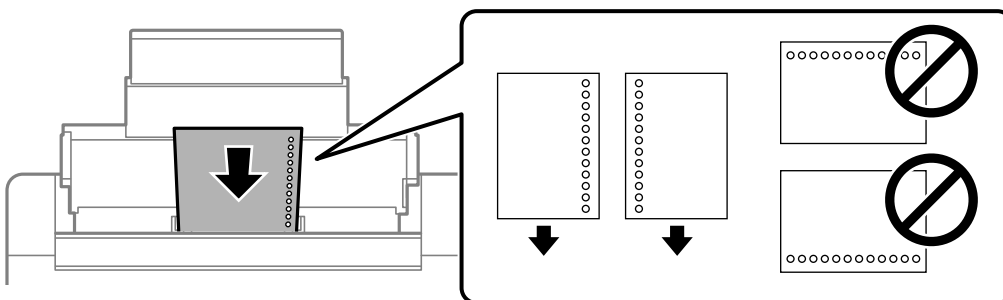

- Stellen Sie die Druckposition der Datei so ein, dass nicht über die Lochung gedruckt wird.

#### Zugehörige Informationen

- ➔ „Verfügbares Papier und Fassungskapazität“ auf Seite 147
- ➔ „Nicht verfügbare Papiertypen“ auf Seite 150

## Einlegen von langem Papier

Beim Einlegen von Papier, das länger ist als das Legal-Format, legen Sie die Papierstützen an und pressen Sie die Vorderkante des Papiers flach.

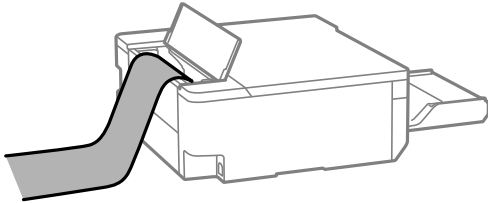

- Achten Sie darauf, dass das Papier senkrecht geschnitten wurde. Diagonale Schnitte können zu Problemen beim Einzug führen.
- Langes Papier kann nicht im Ausgabefach aufgefangen werden. Bereiten Sie eine geeignete Auffangbox vor, damit das Papier nicht auf den Boden fällt.
- Das im Einzug befindliche oder ausgeworfene Papier nicht berühren. Dies könnte zu Schnittwunden führen oder die Druckqualität beeinträchtigen.

### Zugehörige Informationen

- ➔ „Verfügbares Papier und Fassungskapazität“ auf Seite 147
- ➔ „Nicht verfügbare Papiertypen“ auf Seite 150

---

## Einlegen einer Disc

### Bedruckbare Discs

Sie können auf runden 12-cm-Discs drucken, die als geeignet zum Bedrucken gekennzeichnet sind, z. B. durch die Aufschrift „Auf der Labelfläche bedruckbar“ oder „Mit einem Tintenstrahldrucker bedruckbar“.

Sie können auch auf Blu-ray Discs™ drucken.

### Vorsichtsmaßnahmen bei der Handhabung von Discs

- Beachten Sie zur Handhabung von Discs oder zum Schreiben von Daten die mit der Disc gelieferte Dokumentation.
- Bedrucken Sie die Disc erst, nachdem die Daten darauf geschrieben worden sind. Fingerabdrücke, Schmutz oder Kratzer auf der Oberfläche können beim Schreiben der Daten zu Fehlern führen.
- Abhängig vom Disc-Typ oder den Druckdaten kann es vorkommen, dass Tinte verschmiert. Versuchen Sie, einen Testdruck auf einer Reserve-Disc durchzuführen. Warten Sie einen ganzen Tag und prüfen Sie dann die bedruckte Fläche.
- Die Druckdichte wird im Vergleich zum Bedrucken von Epson-Originalpapier herabgesetzt, um das Verschmieren von Tinte auf der Disc zu vermeiden. Passen Sie die Druckdichte nach Bedarf an.
- Lassen Sie eine bedruckte Disc mindestens 24 Stunden lang trocknen und vermeiden Sie dabei direktes Sonnenlicht. Discs erst stapeln oder in ein Gerät einsetzen, wenn sie vollständig trocken sind.

- Wenn die bedruckte Oberseite selbst nach dem Trocknen noch klebrig ist, verringern Sie die Druckdichte.
- Das wiederholte Bedrucken einer Disc erhöht nicht unbedingt die Druckqualität.
- Wenn versehentlich auf das Disc-/ID-Karten-Fach oder das transparente Innenfach gedruckt wird, wischen Sie die Tinte sofort weg.
- Je nach Einstellung des Druckbereichs kann es sein, dass die Disc oder das Disc-/ID-Karten-Fach verschmutzt. Konfigurieren Sie die Einstellungen so, dass nur auf den Druckbereich gedruckt wird.
- Sie können den Druckbereich für die Disc auf mindestens 18 mm Innendurchmesser und maximal 120 mm Außendurchmesser einstellen. Abhängig von den Einstellungen kann es sein, dass die Disc oder das Disc-/ID-Karten-Fach verschmutzt. Stellen Sie den Druckbereich der Disc ein, die Sie bedrucken möchten.

## Einlegen und Entfernen einer Disc



### Wichtig:

- Beachten Sie vor dem Bedrucken einer Disc die Hinweise zur Disc-Handhabung.
- Setzen Sie das Disc-/ID-Karten-Fach nicht ein, während der Drucker in Betrieb ist. Dies könnte den Drucker beschädigen.
- Setzen Sie das Disc-/ID-Karten-Fach erst ein, wenn Sie Druckdaten senden und die -Leuchte aufleuchtet. Andernfalls tritt ein Fehler auf und der Träger wird ausgeworfen.

1. Wenn das Ausgabefach ausgefahren ist, prüfen Sie, dass kein Papier auf dem Fach liegt und schließen Sie es dann durch Hineindrücken mit der Hand.
2. Senden Sie Druckdaten von einem Computer.
3. Wenn sich die -Leuchte einschaltet, befolgen Sie die nachstehenden Anweisungen zum Einlegen der Disc.
4. Entfernen Sie das im Ausgabefach aufbewahrte Disc-/ID-Karten-Fach.

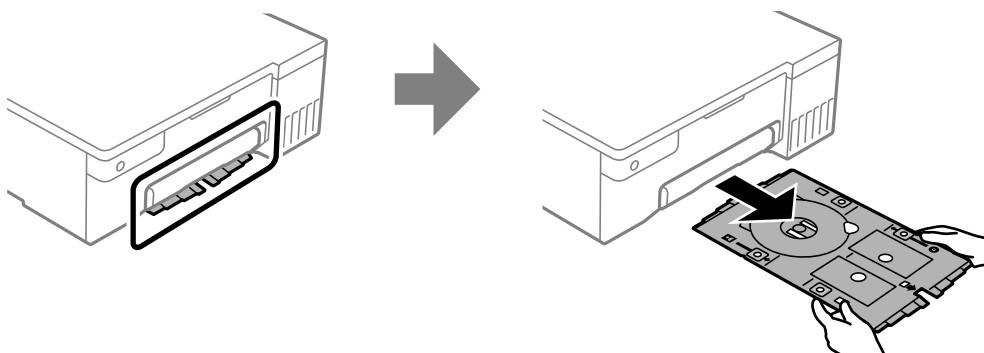



5. Prüfen Sie, ob das Disc-/ID-Karten-Fach sauber ist. Falls es verschmutzt ist, reinigen Sie es mit einem weichen, sauberen, mit Wasser angefeuchteten Tuch.

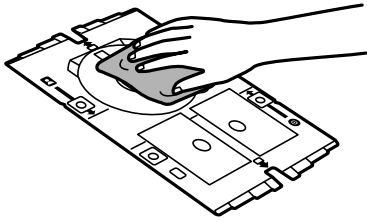

6. Legen Sie eine Disc mit der Druckseite nach oben in das Disc-/ID-Karten-Fach.



**Wichtig:**

Drücken Sie auf die Mitte der Disc, um sie im Disc-/ID-Karten-Fach zu sichern. Prüfen Sie durch Umdrehen des Fachs, dass die Disc nicht herausfällt und sicher im Disc-/ID-Karten-Fach befestigt ist.

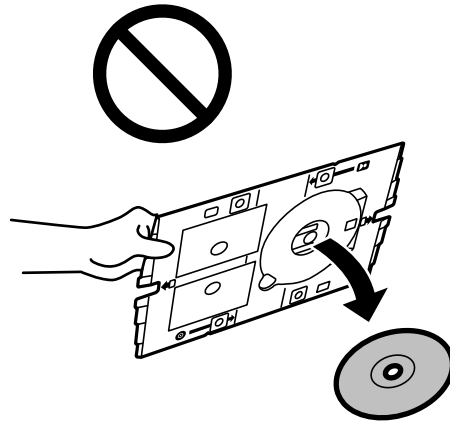
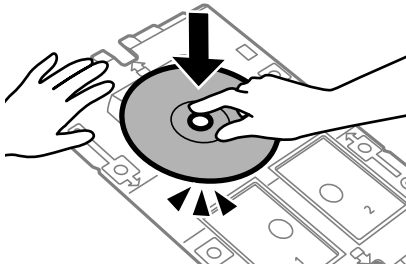

7. Setzen Sie das Disc-/ID-Karten-Fach so ein, dass die Disc-Seite des Fachs zum Drucker zeigt. Setzen Sie es ein, bis die Markierungen am Disc-/ID-Karten-Fach an der Vorderseite des Produktes ausgerichtet sind.

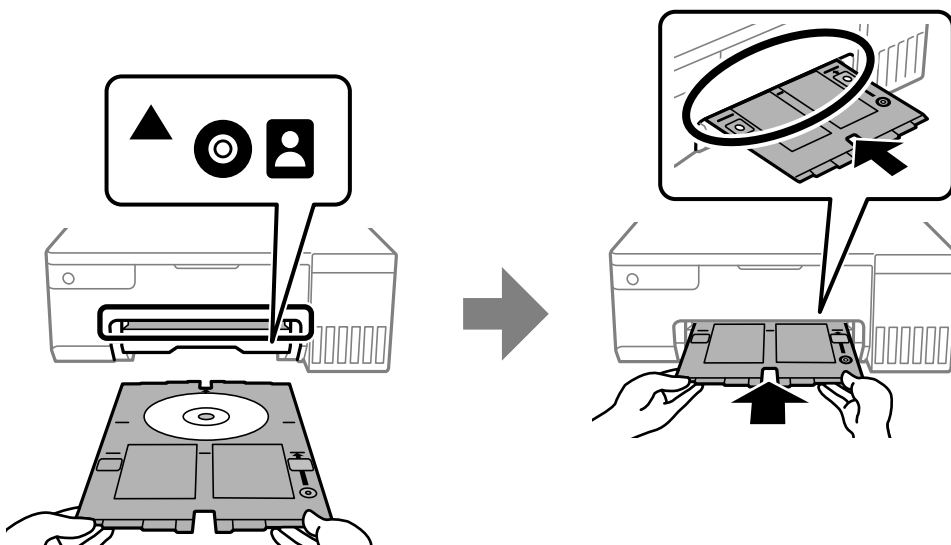

**Hinweis:**

Beim Einsetzen des Fachs im Drucker können Sie einen leichten Widerstand spüren. Dies ist normal. Setzen Sie das Fach weiter horizontal ein.

8. Starten Sie den Druck mit der Taste .
9. Entfernen Sie das nach dem Druck automatisch ausgefahrenen Disc-/ID-Karten-Fach und nehmen Sie die Disc aus dem Fach.
10. Setzen Sie das Disc-/ID-Karten-Fach wieder im Steckplatz unter dem Ausgabefach ein.



**Wichtig:**

*Achten Sie darauf, nach dem Bedrucken das Disc-/ID-Karten-Fach zu entfernen. Wenn Sie das Disc-/ID-Karten-Fach im Drucker lassen und den Drucker ein- oder ausschalten, trifft der Druckkopf auf das Fach und kann Fehlfunktionen des Druckers verursachen.*

### Zugehörige Informationen

- ➔ [„Vorsichtsmaßnahmen bei der Handhabung von Discs“ auf Seite 31](#)
- ➔ [„Drucken auf Disc-Labels“ auf Seite 56](#)

---

## Einlegen von PVC-ID-Karten

### Bedruckbare PVC-ID-Karten

Sie können auf die folgenden PVC-ID-Karten drucken.

- Typ: Einfarbig weiß, Kunststoff-beschichtete Karte für Tintenstrahldruck
- Größe: 54 x 86 mm
- Dicke: 0,76 mm

### Vorsichtsmaßnahmen bei der Handhabung von PVC-ID-Karten

- Beachten Sie zur Handhabung von PVC-ID-Karten oder zum Schreiben von Daten die mit der Karte gelieferte Dokumentation.
- Drucken Sie zunächst auf die PVC-ID-Karte, schreiben Sie dann Ihre Daten darauf.
- Abhängig vom PVC-ID-Karten-Typ oder den Druckdaten kann es vorkommen, dass Tinte verschmiert. Führen Sie auf einer nicht mehr benötigten Karte einen Probedruck aus. Warten Sie einen ganzen Tag und prüfen Sie dann die bedruckte Fläche.
- Die Druckdichte wird im Vergleich zum Bedrucken von Epson-Originalpapier herabgesetzt, um das Verschmieren von Tinte auf der PVC-ID-Karte zu vermeiden. Stellen Sie die Druckdichte nach Bedarf ein.
- Lassen Sie eine bedruckte PVC-ID-Karte mindestens 24 Stunden lang trocknen und vermeiden Sie dabei direktes Sonnenlicht. Karten erst stapeln oder in ein Gerät einsetzen, wenn sie vollständig trocken sind.
- Wenn die bedruckte Oberseite selbst nach dem Trocknen noch klebrig ist, verringern Sie die Druckdichte.
- Das wiederholte Bedrucken einer PVC-ID-Karte erhöht nicht unbedingt die Druckqualität.
- Wenn das Disc-/ID-Karten-Fach versehentlich bedruckt wird, wischen Sie die Tinte umgehend mit einem angefeuchteten und gut ausgewrungenen Tuch ab.

- ❑ Beim Bedrucken einer PVC-ID-Karte mit randlosem Druck könnte das Disc-/ID-Karten-Fach verschmutzt werden. Wischen Sie das Disc-/ID-Karten-Fach mit einem angefeuchteten und gut ausgewrungenen Tuch ab.

## Einlegen und Entfernen einer PVC-ID-Karte



### Wichtig:

- ❑ Beachten Sie vor dem Bedrucken einer PVC-ID-Karte die Hinweise zur Handhabung von PVC-ID-Karten.
- ❑ Setzen Sie das Disc-/ID-Karten-Fach nicht ein, während der Drucker in Betrieb ist. Dies könnte den Drucker beschädigen.
- ❑ Setzen Sie das Disc-/ID-Karten-Fach erst ein, wenn Sie Druckdaten senden und die -Leuchte aufleuchtet. Andernfalls tritt ein Fehler auf und der Träger wird ausgeworfen.

### Hinweis:

Wir empfehlen die Verwendung von EPSON Photo+ für einfaches Bedrucken von PVC-ID-Karten. Beachten Sie die entsprechenden Informationen für weitere Einzelheiten zum Bedrucken von PVC-ID-Karten.

1. Wenn das Ausgabefach ausgefahren ist, prüfen Sie, dass kein Papier auf dem Fach liegt und schließen Sie es dann durch Hineindrücken mit der Hand.
2. Senden Sie Druckdaten von einem Computer.
3. Wenn sich die -Leuchte einschaltet, befolgen Sie die nachstehenden Anweisungen zum Einlegen der Karte.
4. Entfernen Sie das im Ausgabefach aufbewahrte Disc-/ID-Karten-Fach.

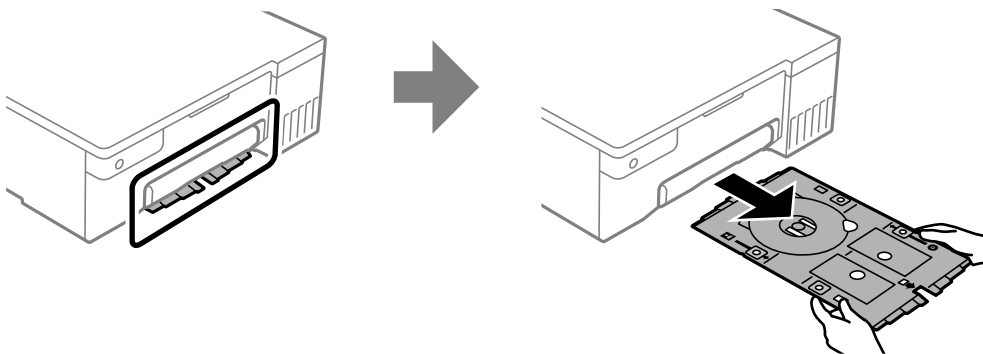

5. Prüfen Sie, ob das Disc-/ID-Karten-Fach sauber ist. Falls es verschmutzt ist, reinigen Sie es mit einem weichen, sauberen, mit Wasser angefeuchteten Tuch.

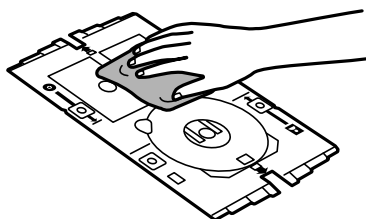

**Hinweis:**

Sie können verhindern, dass die Karte oder Ihre Hände beim Einlegen der PVC-ID-Karte schmutzig werden, indem Sie sicherstellen, dass das Disc-/ID-Karten-Fach sauber ist. Zudem erhalten Sie dadurch mit höherer Wahrscheinlichkeit das gewünschte Druckergebnis.

- Legen Sie eine PVC-ID-Karte mit der Druckseite nach oben in das Disc-/ID-Karten-Fach. Platzieren Sie sie je nach Druckdaten in Steckplatz 1 oder 2 am Disc-/ID-Karten-Fach oder in beiden.

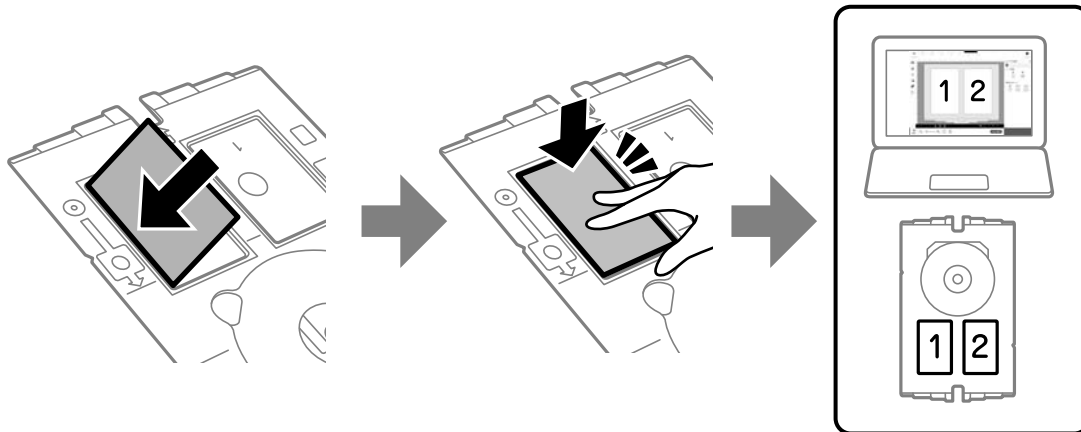

- Setzen Sie das Disc-/ID-Karten-Fach so ein, dass die PVC-ID-Karten-Seite des Fachs zum Drucker zeigt. Setzen Sie es ein, bis die Markierungen am Disc-/ID-Karten-Fach an der Vorderseite des Druckers ausgerichtet sind.

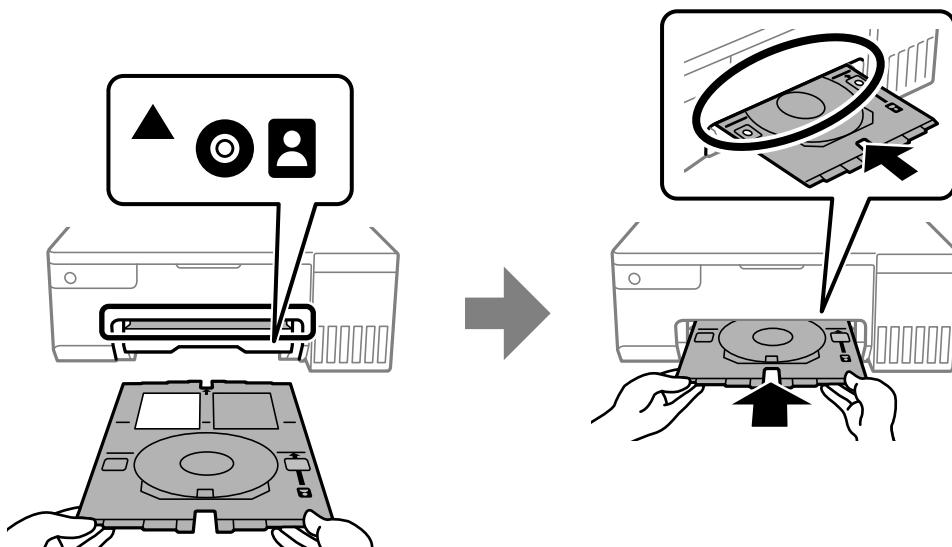

**Hinweis:**

Beim Einsetzen des Fachs im Drucker können Sie einen leichten Widerstand spüren. Dies ist normal. Setzen Sie das Fach weiter horizontal ein.

- Starten Sie den Druck mit der Taste .

9. Wenn das Disc-/ID-Karten-Fach nach Abschluss des Drucks automatisch ausgeworfen wird, ziehen Sie es heraus und entfernen Sie die PVC-ID-Karte.

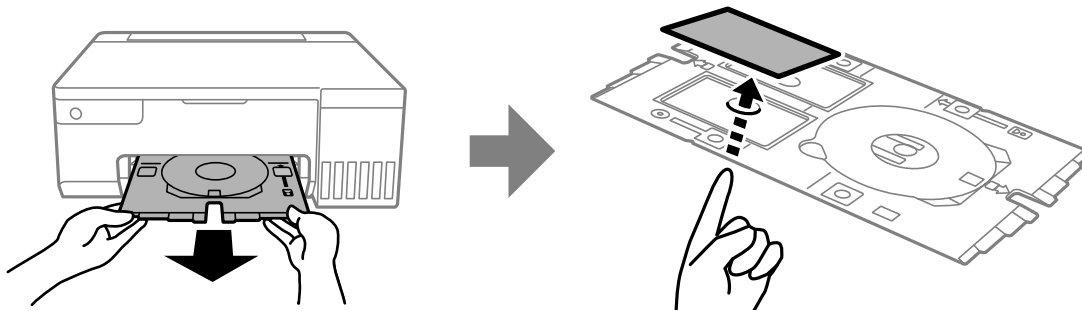

10. Befolgen Sie zum Bedrucken der Rückseite der PVC-ID-Karte die Bildschirmanweisungen und wiederholen Sie dann die Schritte 5 bis 9. Wenn Sie den Druck abgeschlossen haben, fahren Sie mit dem nächsten Schritt fort.

11. Wischen Sie das Disc-/ID-Karten-Fach mit einem angefeuchteten und gut ausgewrungenen Tuch ab.

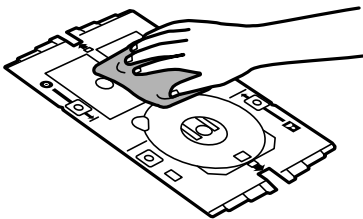

12. Setzen Sie das Disc-/ID-Karten-Fach wieder im Steckplatz unter dem Ausgabefach ein.



**Wichtig:**

Achten Sie darauf, nach dem Bedrucken das Disc-/ID-Karten-Fach zu entfernen. Wenn Sie das Disc-/ID-Karten-Fach im Drucker lassen und den Drucker ein- oder ausschalten, trifft der Druckkopf auf das Fach und kann Fehlfunktionen des Druckers verursachen.

**Zugehörige Informationen**

- ➔ „Vorsichtsmaßnahmen bei der Handhabung von PVC-ID-Karten“ auf Seite 34
- ➔ „Bedrucken von PVC-ID-Karten“ auf Seite 56

# Drucken

Drucken von Fotos. . . . .	39
Drucken auf Umschlägen. . . . .	40
Drucken von Dokumenten. . . . .	41
Drucken auf Disc-Labels. . . . .	56
Bedrucken von PVC-ID-Karten. . . . .	56
Drucken von Webseiten. . . . .	57
Drucken mithilfe eines Cloud-Dienstes. . . . .	58

## Drucken von Fotos

### Drucken von Fotos von einem Computer

Mit Epson Photo+ können Sie Fotos ganz einfach und präzise in verschiedenen Layouts auf Fotopapier oder auf Disc-Labels drucken (das Drucken von Disc-Labels wird nicht bei allen Modellen unterstützt). Ausführliche Informationen dazu finden Sie in der Hilfe der Anwendung.

### Drucken von Fotos von Smart-Geräten

Sie können Fotos von einem Smart-Gerät wie einem Smartphone oder Tablet drucken.

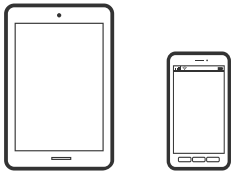

### Drucken mit Epson Smart Panel

Mit der Anwendung Epson Smart Panel können Sie Druckervorgänge wie Drucken von einem Smart-Gerät wie einem Smartphone oder Tablet leichter durchführen. Sie können den Drucker und das Smart-Gerät über ein WLAN verbinden, die Tintenstände und den Druckerstatus überprüfen und im Falle von Fehlern nach Lösungen suchen.



Installieren Sie Epson Smart Panel über folgende URL oder den QR-Code.

<https://support.epson.net/smpdl/>



Starten Sie Epson Smart Panel und wählen Sie dann das Druckmenü am Startbildschirm.

### Drucken mit Epson Print Enabler

Dokumente, E-Mails, Fotos und Webseiten lassen sich drahtlos direkt von Ihrem Android-Telefon oder -Tablet drucken (Android 4.4 oder höher). Durch ein paar Tippgesten ermittelt Ihr Android-Gerät einen an dasselbe Wireless-Netzwerk angeschlossenen Epson-Drucker.

Suchen Sie in Google Play nach Epson Print Enabler und installieren Sie die Anwendung.

Öffnen Sie die **Einstellungen** auf Ihrem Android-Gerät, wählen Sie **Drucken** aus und aktivieren Sie dann Epson Print Enabler. Tippen Sie in einer Android-Anwendung wie Chrome auf das Menüsymbol und drucken Sie den jeweiligen Bildschirminhalt.

**Hinweis:**

*Falls Ihr Drucker nicht angezeigt wird, tippen Sie auf **Alle Drucker** und wählen Sie Ihren Drucker aus.*

---

## Drucken auf Umschlägen

### Drucken auf Umschlägen von einem Computer (Windows)

1. Legen Sie die Umschläge in den Drucker ein.  
[„Einlegen von Umschlägen“ auf Seite 30](#)
2. Öffnen Sie die Datei, die Sie drucken möchten.
3. Rufen Sie das Druckertreiberfenster auf.
4. Wählen Sie die Umschlaggröße unter **Dokumentgröße** auf der Registerkarte **Haupteinstellungen** und wählen Sie dann die Option **Umschlag** unter **Druckmedium**.
5. Stellen Sie die anderen Optionen auf den Registerkarten **Haupteinstellungen** und **Weitere Optionen** je nach Bedarf ein und klicken Sie dann auf **OK**.
6. Klicken Sie auf **Drucken**.

### Drucken auf Umschlägen von einem Computer (Mac OS)

1. Legen Sie die Umschläge in den Drucker ein.  
[„Einlegen von Umschlägen“ auf Seite 30](#)
2. Öffnen Sie die Datei, die Sie drucken möchten.
3. Wählen Sie die Option **Drucken** im Menü **Datei** oder einen anderen Befehl aus, um das Dialogfeld Drucken aufzurufen.
4. Wählen Sie das Format in der Einstellung **Papierformat**.
5. Wählen Sie **Druckereinstellungen** aus dem Popup-Menü.
6. Wählen Sie die Einstellung **Umschlag** als **Medium**.
7. Stellen Sie die anderen Punkte nach Bedarf ein.
8. Klicken Sie auf **Drucken**.



# Drucken von Dokumenten

## Drucken vom Computer

Dieser Abschnitt erklärt, wie Sie ein Dokument von einem Computer mit Windows ausdrucken. Unter Mac OS unterscheidet sich das Verfahren. Zudem werden einige Funktionen möglicherweise nicht unterstützt.

## Drucken mit einfachen Einstellungen

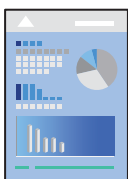

**Hinweis:**

*Die Vorgehensweisen können sich je nach Anwendung unterscheiden. Ausführliche Informationen dazu finden Sie in der Hilfe der Anwendung.*

1. Legen Sie Papier in den Drucker ein.  
[„Einlegen von Papier“ auf Seite 27](#)
2. Öffnen Sie die Datei, die Sie drucken möchten.
3. Wählen Sie **Drucken** oder **Drucker einrichten** im Menü **Datei**.
4. Wählen Sie Ihren Drucker.

5. Wählen Sie **Einstellungen** oder **Eigenschaften**, um das Druckertreiberfenster aufzurufen.

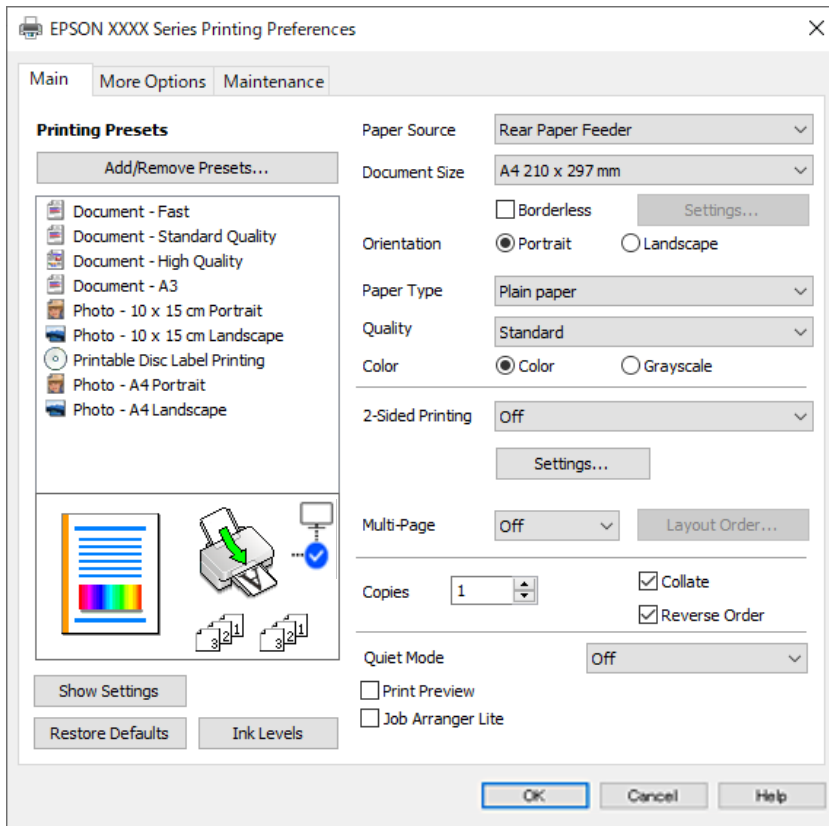

6. Ändern Sie bei Bedarf die Einstellungen.

In der Online-Hilfe finden Sie Erläuterungen zu den Einstellpositionen. Durch Rechtsklick auf ein Element wird die **Hilfe** angezeigt.

7. Klicken Sie auf **OK**, um das Druckertreiber-Fenster zu schließen.  
8. Klicken Sie auf **Drucken**.

### Zugehörige Informationen

- ➔ „Papiersortenliste“ auf Seite 27
- ➔ „Verfügbares Papier und Fassungskapazität“ auf Seite 147

## Hinzufügen von Druck-Voreinstellungen für einfaches Drucken

Wenn Sie eine eigene Voreinstellung für häufig verwendete Druckeinstellungen für den Druckertreiber erstellen, können Sie einfach durch Auswahl der Voreinstellung in der Liste drucken.

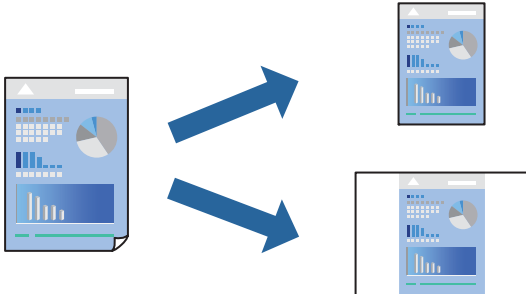

1. Konfigurieren Sie auf der Registerkarte **Haupteinstellungen** oder **Weitere Optionen** des Druckertreibers jede Option (z. B. **Dokumentgröße** und **Druckmedium**).
2. Klicken Sie auf **Benutzerdefinierte Voreinstellungen** unter **Druckvoreinstellungen**.
3. Geben Sie einen **Name** und bei Bedarf einen Kommentar ein.
4. Klicken Sie auf **Speichern**.

**Hinweis:**

Um eine gespeicherte Voreinstellung zu löschen, klicken Sie auf **Benutzerdefinierte Voreinstellungen**, wählen Sie den Namen der Voreinstellung, die Sie aus der Liste löschen möchten, und löschen Sie sie.

5. Klicken Sie auf **Drucken**.

Wenn Sie das nächste Mal mit den gleichen Einstellungen drucken möchten, wählen Sie unter **Druckvoreinstellungen** den Namen der registrierten Voreinstellung und klicken Sie auf **OK**.

## 2-seitiges Drucken

Der Druckertreiber trennt beim Drucken automatisch die geraden und ungeraden Seiten. Wenn die ungerade Seite gedruckt wurden, drehen Sie das Blatt gemäß Anleitung um und drucken die geraden Seiten.

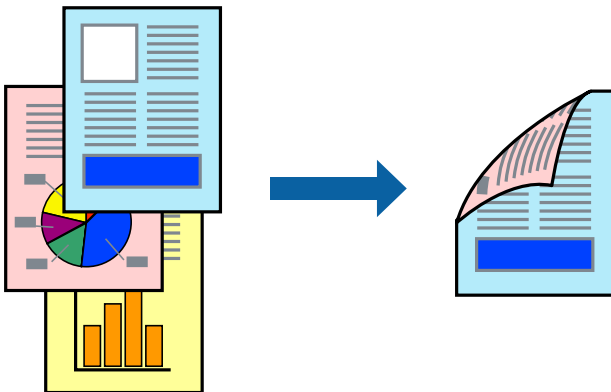

**Hinweis:**

Diese Funktion ist nicht für randloses Drucken verfügbar.

Greifen Sie auf den Druckertreiber zu und nehmen Sie dann die folgenden Einstellungen vor.

Registerkarte **Haupteinstellungen** > **2-seitiges Drucken**

### Zugehörige Informationen

- ➔ „Papier für 2-seitigen Druck“ auf Seite 149
- ➔ „Durchführung von manuellem 2-seitigem Drucken nicht möglich (Windows)“ auf Seite 144

## Drucken einer Broschüre

Sie können auch eine Broschüre drucken, die durch Anordnen der Seiten und Falten des Ausdrucks erstellt wird.

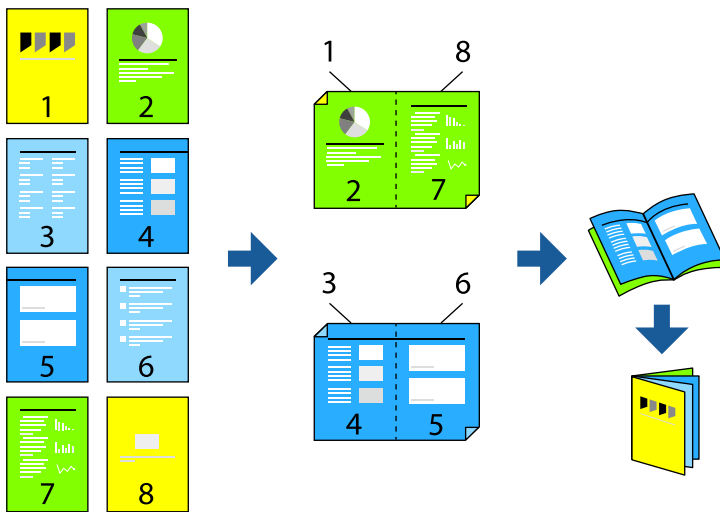

### **Hinweis:**

*Diese Funktion ist für randloses Drucken nicht verfügbar.*

Greifen Sie auf den Druckertreiber zu und nehmen Sie dann die folgenden Einstellungen vor.

Wählen Sie auf der Registerkarte **Haupteinstellungen** die 2-seitige Druckmethode unter **2-seitiges Drucken** und wählen Sie dann **Einstellungen** > **Broschüre**.

### Zugehörige Informationen

- ➔ „Papier für 2-seitigen Druck“ auf Seite 149
- ➔ „Durchführung von manuellem 2-seitigem Drucken nicht möglich (Windows)“ auf Seite 144

## Drucken von mehreren Seiten auf ein Blatt

Sie können mehrere Seiten von Daten auf einem Blatt Papier drucken.

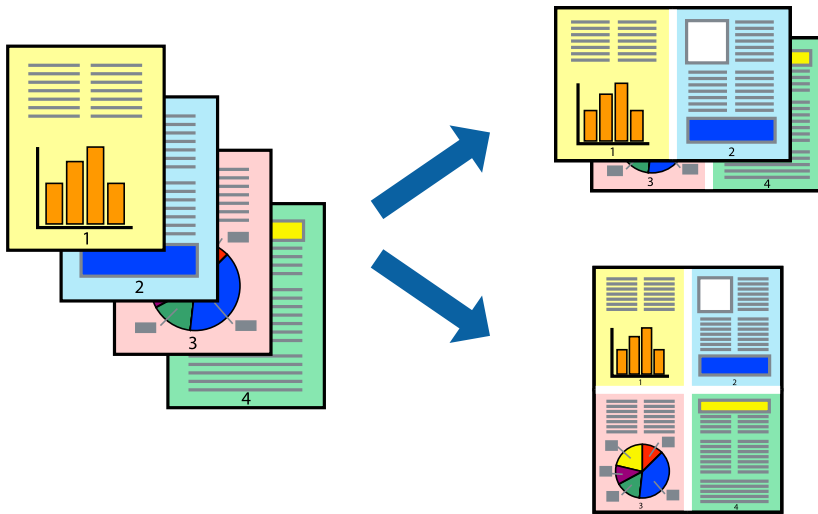

**Hinweis:**

Diese Funktion ist für randloses Drucken nicht verfügbar.

Greifen Sie auf den Druckertreiber zu und nehmen Sie dann die folgenden Einstellungen vor.

**Haupt-einstellungen**-Reigsterkarte > **Multi-Page** > **2 hoch** usw.

## Drucken mit automatischer Anpassung an das Papierformat

Sie können die Druckausgabe an das Papierformat im Drucker anpassen.



**Hinweis:**

Diese Funktion ist für randloses Drucken nicht verfügbar.

Greifen Sie auf den Druckertreiber zu und nehmen Sie dann die folgenden Einstellungen vor.

Navigieren Sie auf der Registerkarte **Weitere Optionen** zu **Ausgabe-Papier** und wählen Sie die Größe des eingelegten Papiers.

## Drucken eines beliebig verkleinerten oder vergrößerten Dokuments

Sie können ein Dokument um einen bestimmten Prozentsatz vergrößern oder verkleinern.



### Hinweis:

Diese Funktion ist für randloses Drucken nicht verfügbar.

1. Wählen Sie auf der Registerkarte **Weitere Optionen** des Druckertreibers das Vorlagenformat in der Einstellung **Dokumentgröße** aus.
2. Wählen Sie das zu druckende Papierformat in der Einstellung **Ausgabe-Papier** aus.
3. Wählen Sie **Dokument verkleinern/vergrößern**, **Zoom auf** und geben Sie einen Prozentsatz ein.

## Drucken einer Abbildung über mehrere Blätter (Erstellen eines Posters)

Diese Funktion ermöglicht Ihnen den Druck eines Bildes auf mehreren Blättern. Sie erhalten ein größeres Poster, indem Sie alle Blätter zusammenkleben.

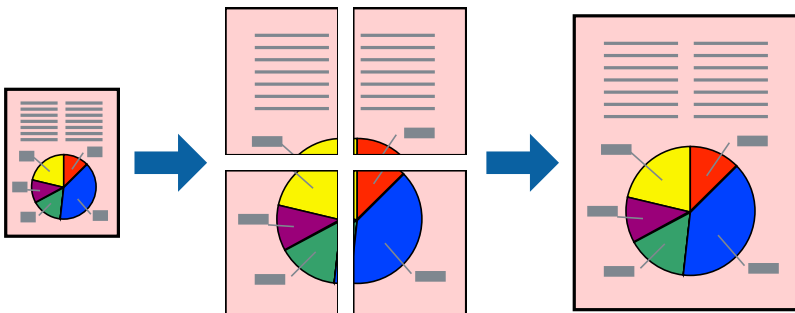

### Hinweis:

Diese Funktion ist beim 2-seitigen Drucken nicht verfügbar.

Greifen Sie auf den Druckertreiber zu und nehmen Sie dann die folgenden Einstellungen vor.

**Hauptinstellungen**-Registerkarte > **Multi-Page** > **2x2 Poster** usw.

### Erstellen von Postern mithilfe von überlappenden Ausrichtungsmarkierungen

Im folgenden Beispiel wird die Erstellung eines Posters veranschaulicht, wenn **2x2 Poster** ausgewählt ist und wenn unter **Ausrichtungsmarken zur Überlappung** die Option **Schnittmarken drucken** ausgewählt ist.

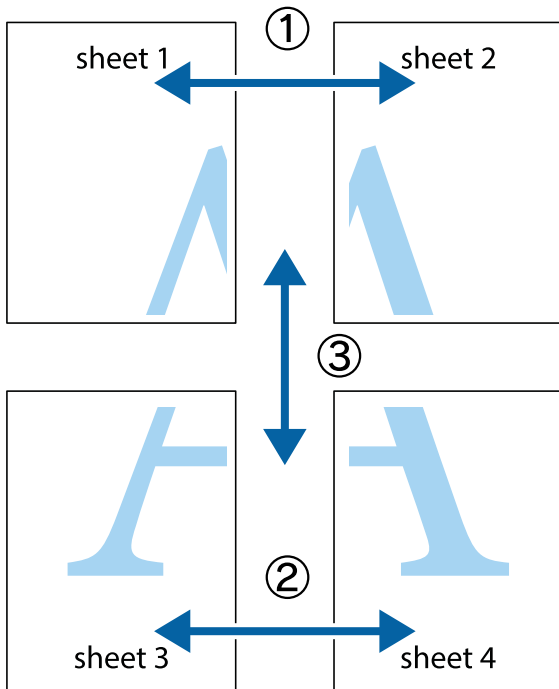

1. Bereiten Sie Sheet 1 und Sheet 2 vor. Schneiden Sie die Ränder von Sheet 1 entlang der vertikalen blauen Linie durch die Mitte der oberen und unteren Kreuzmarkierungen ab.

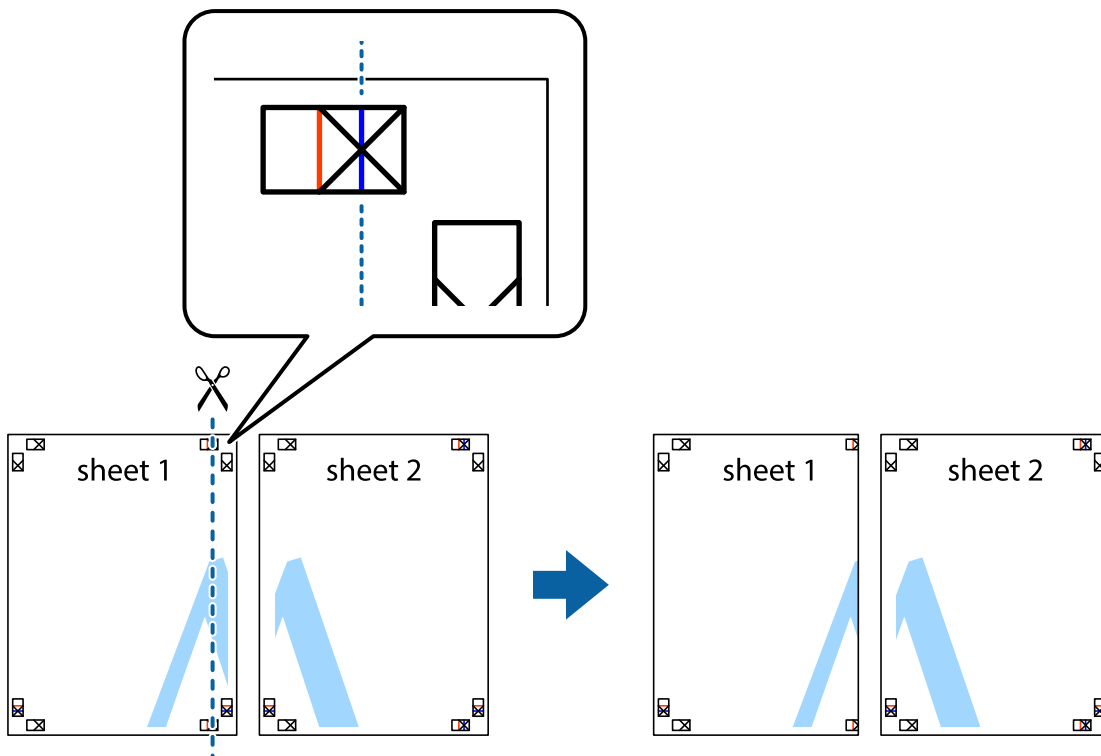

- Platzieren Sie die Kante von Sheet 1 auf Sheet 2 und richten Sie die Kreuzmarkierungen aneinander aus. Fügen Sie die beiden Blätter mit Klebeband auf der Rückseite vorübergehend zusammen.

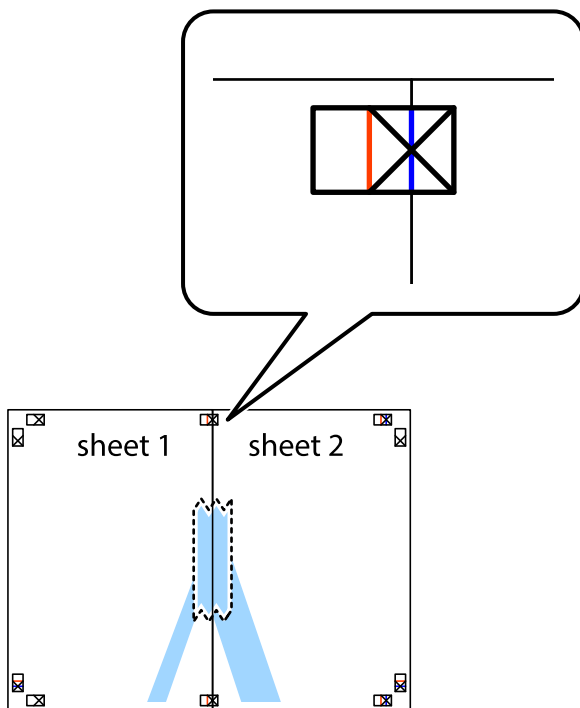

- Schneiden Sie die zusammengeführten Blätter entlang der vertikalen roten Linie an den Ausrichtungsmarkierungen (diesmal die Linie links neben den Kreuzmarkierungen) durch.

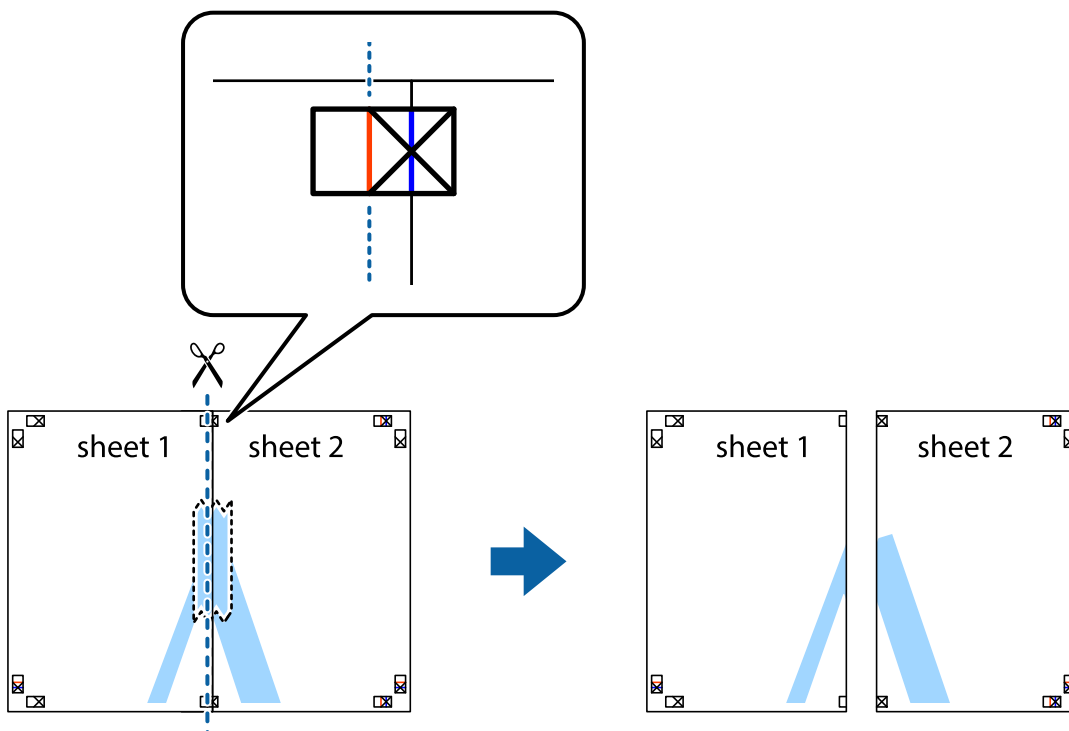



- Fügen Sie die Blätter mit Klebeband auf der Rückseite zusammen.

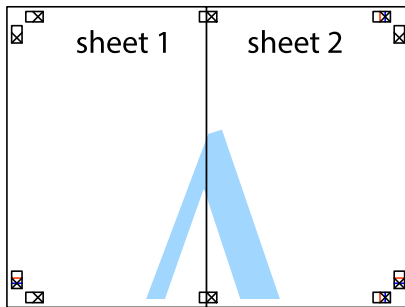

- Wiederholen Sie die Schritte 1 bis 4, um Sheet 3 und Sheet 4 zusammenzufügen.
- Schneiden Sie die Ränder von Sheet 1 und Sheet 2 entlang der vertikalen blauen Linie durch die Mitte der linken und rechten Kreuzmarkierungen ab.

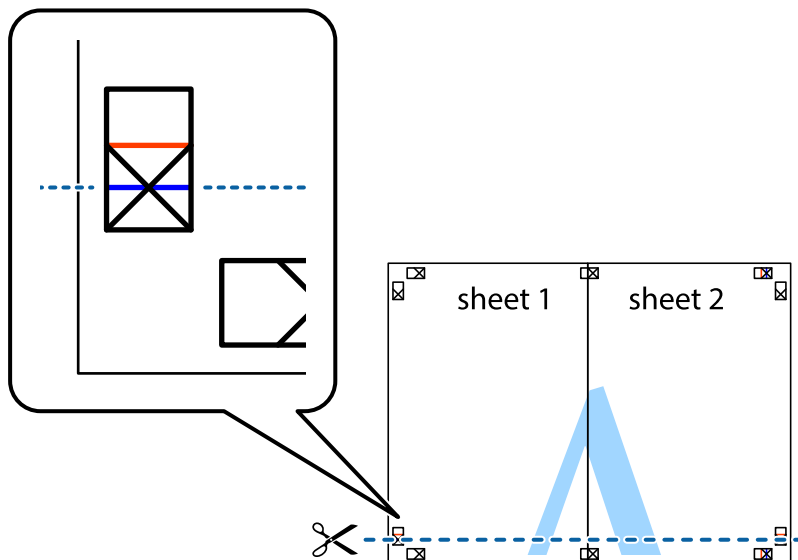

7. Platzieren Sie die Kante von Sheet 1 und Sheet 2 auf Sheet 3 und Sheet 4 und richten Sie die Kreuzmarkierungen aneinander aus. Fügen Sie die Blätter mit Klebeband auf der Rückseite vorübergehend zusammen.

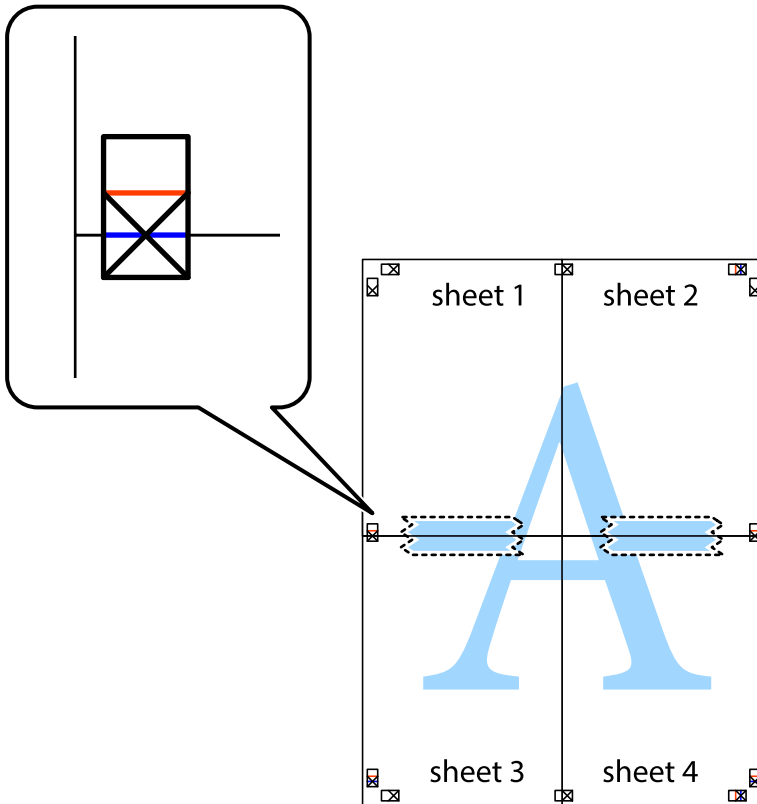

8. Schneiden Sie die zusammengeführten Blätter entlang der horizontalen roten Linie an den Ausrichtungsmarkierungen (diesmal die Linie über den Kreuzmarkierungen) durch.

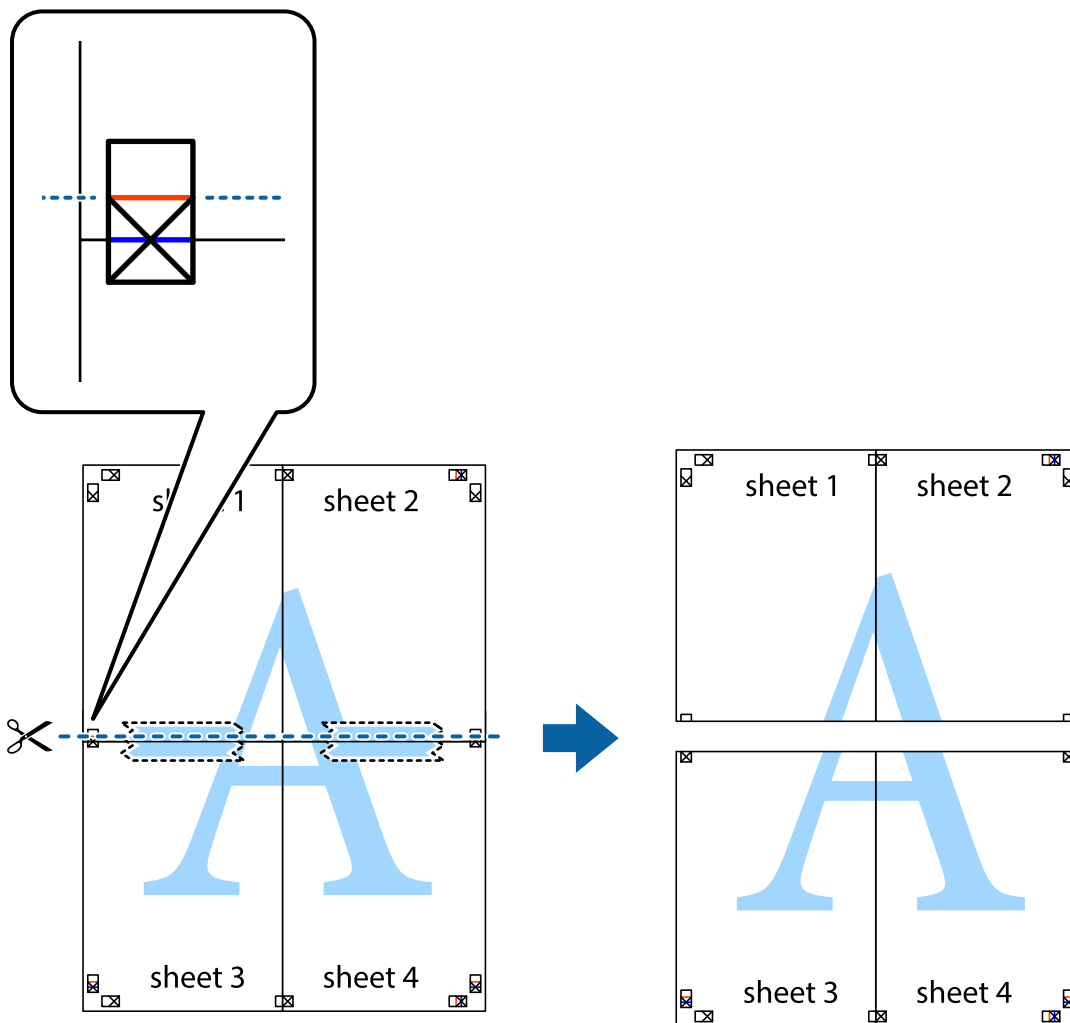

9. Fügen Sie die Blätter mit Klebeband auf der Rückseite zusammen.

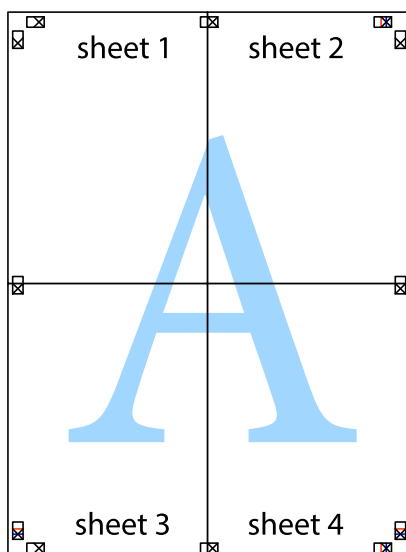

10. Schneiden Sie die verbleibenden Ränder an der äußeren Hilfslinie ab.

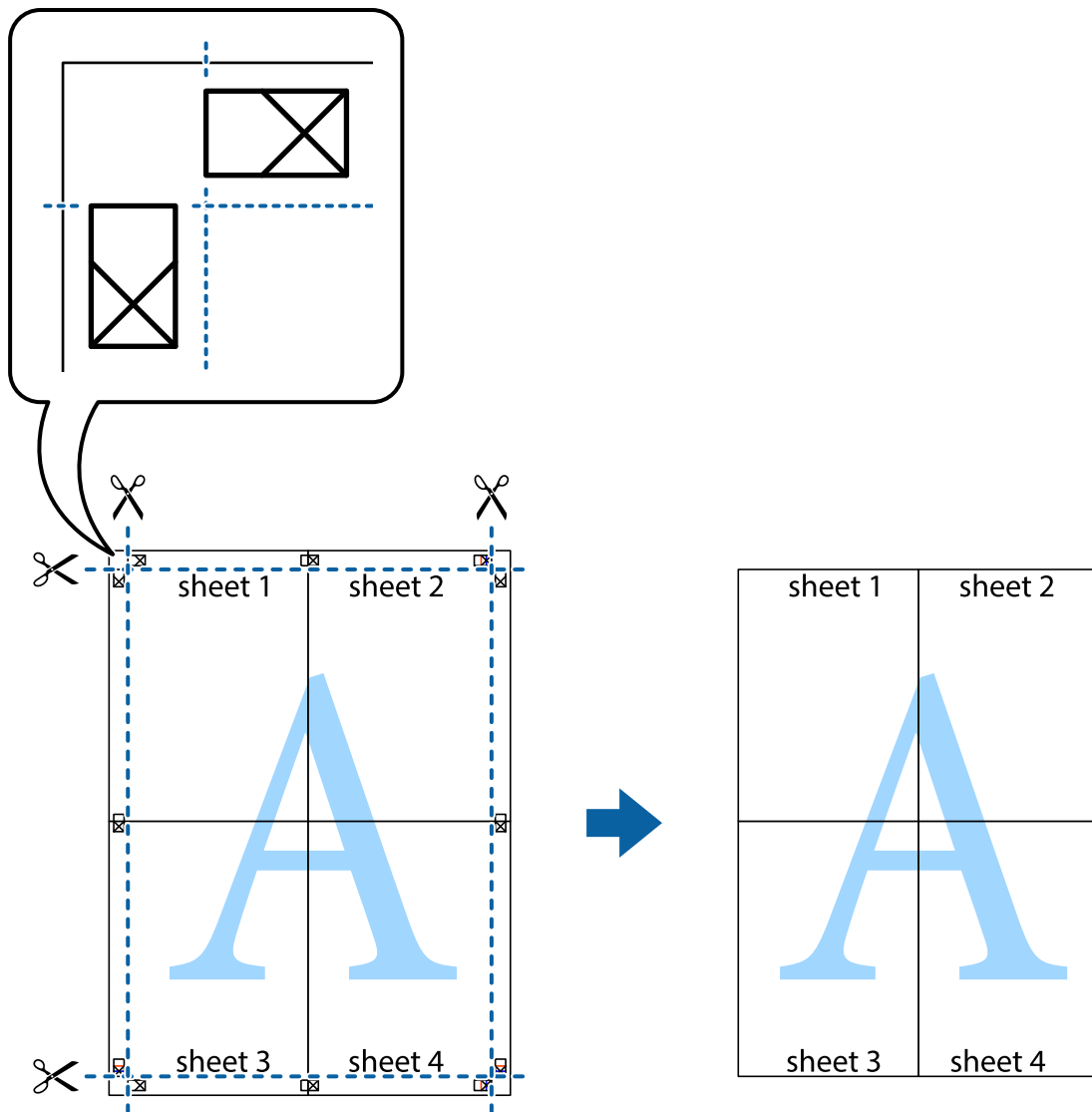

## Drucken mit Kopf- und Fußzeile

In der Kopf- und Fußzeile können Sie Druckinformationen wie Benutzername und Druckdatum drucken.

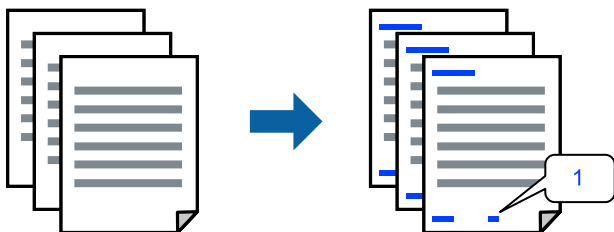

Greifen Sie auf den Druckertreiber zu und nehmen Sie dann die folgenden Einstellungen vor.

Registerkarte **Weitere Optionen** > **Wasserzeichenfunktionen** > **Kopfzeile/Fußzeile**

## Drucken eines Kopierschutzmusters

Sie können Ausdrücke mit einem Kopierschutzmuster versehen. Beim Drucken werden die Buchstaben selbst nicht gedruckt und der gesamte Ausdruck ist leicht getönt. Beim Fotokopieren erscheinen die verborgenen Buchstaben, um das Original leicht von den Kopien zu unterscheiden.



Kopierschutzmuster ist unter folgenden Bedingungen verfügbar:

- Druckmedium: Normalpapier, Letterhead
- Qualität: Standard
- Randlos: nicht ausgewählt
- Farbkorrektur: Automatisch

Greifen Sie auf den Druckertreiber zu und nehmen Sie dann die folgenden Einstellungen vor.

Registerkarte **Weitere Optionen** > **Wasserzeichenfunktionen** > **Kopierschutzmuster**

## Gemeinsames Ausdrucken mehrerer Dateien

Mit Druckauftrag-Organisator Lite können Sie mehrere Dateien kombinieren, die von verschiedenen Anwendungen erstellt wurden, und als einen einzigen Druckauftrag drucken. Sie können für kombinierte Dateien Druckeinstellungen wie mehrseitiges Layout und 2-seitiges Drucken festlegen.

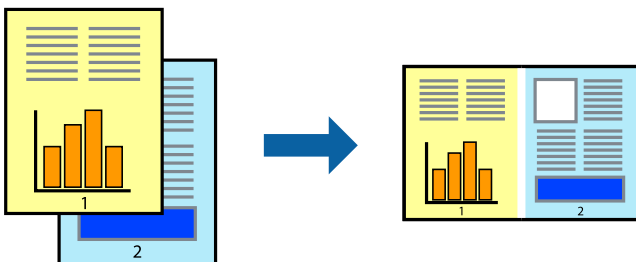

1. Wählen Sie auf der Registerkarte **Haupteinstellungen** des Druckertreibers die Option **Druckauftrag-Organisator Lite**.
2. Klicken Sie auf **Drucken**.  
Nach dem Beginn des Druckvorgangs wird das Fenster Druckauftrag-Organisator Lite angezeigt.
3. Öffnen Sie bei geöffnetem Fenster Druckauftrag-Organisator Lite die Datei, die Sie mit der aktuellen Datei kombinieren möchten, und wiederholen Sie die obigen Schritte.
4. Nach Auswahl eines Druckauftrags, der zu Druckprojekt Lite im Fenster Druckauftrag-Organisator Lite hinzugefügt wurde, lässt sich das Seitenlayout bearbeiten.

5. Klicken Sie auf **Drucken** im Menü **Datei**, um den Druckvorgang zu beginnen.

**Hinweis:**

Wenn das Fenster **Druckauftrag-Organisator Lite** geschlossen wird, bevor alle Druckdaten dem Druckprojekt hinzugefügt werden, wird der derzeit von Ihnen bearbeitete Druckauftrag abgebrochen. Klicken Sie auf **Speichern** im Menü **Datei**, um den aktuellen Auftrag zu speichern. Die Dateierweiterung der gespeicherten Dateien ist „.ecl“.

Zum Öffnen eines Druckprojektes klicken Sie auf **Druckauftrag-Organisator Lite** auf der Registerkarte **Utility** des Druckertreibers, um das Fenster von **Job Arranger Lite** zu öffnen. Wählen Sie im Menü **Öffnen** die Option **Datei** aus, um die Datei auszuwählen.

## Drucken mithilfe der Color-Universal-Funktion

Hiermit lässt sich die Deutlichkeit von Texten und Abbildungen in Druckerzeugnissen verbessern.

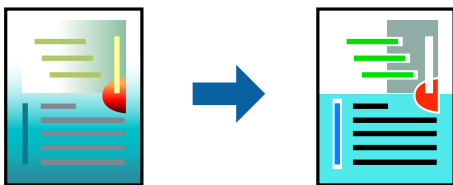

Universalfarbdruk ist nur verfügbar, wenn folgende Einstellungen ausgewählt sind.

- Druckmedium: Normalpapier, Letterhead
- Qualität: Standard oder höhere Qualität
- Farbe: Farbe
- Anwendungen: Microsoft® Office 2007 oder aktueller
- Textgröße: 96 Punkt oder kleiner

Greifen Sie auf den Druckertreiber zu und nehmen Sie dann die folgenden Einstellungen vor.

Registerkarte **Weitere Optionen** > **Farbkorrektur** > **Bildoptionen** > **Universalfarbdruk**

## Einstellen der Druckfarbe

Sie können die im Druckauftrag verwendeten Farben einstellen. Diese Einstellungen wirken sich nicht auf die Originaldaten aus.



Greifen Sie auf den Druckertreiber zu und nehmen Sie dann die folgenden Einstellungen vor.

Registerkarte **Weitere Optionen** > **Farbkorrektur** > **Benutzerdefiniert** > **Erweitert** usw.

## Drucken zum Hervorheben dünner Linien

Mit dieser Option können dünne Linien verstärkt werden, die zu dünn zum Drucken sind.

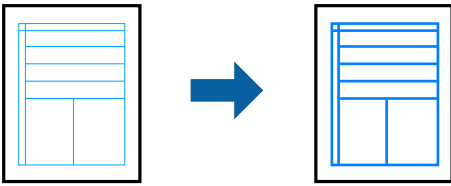

Greifen Sie auf den Druckertreiber zu und nehmen Sie dann die folgenden Einstellungen vor.

Registerkarte **Weitere Optionen** > **Farbkorrektur** > **Bildoptionen** > **Dünne Linien verstärken**

## Drucken von Dokumenten von Smart-Geräten

Sie können Dokumente von einem Smart-Gerät wie einem Smartphone oder Tablet drucken.

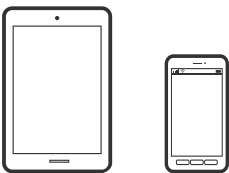

## Drucken mit Epson Smart Panel

Mit der Anwendung Epson Smart Panel können Sie Druckervorgänge wie Drucken von einem Smart-Gerät wie einem Smartphone oder Tablet leichter durchführen. Sie können den Drucker und das Smart-Gerät über ein WLAN verbinden, die Tintenstände und den Druckerstatus überprüfen und im Falle von Fehlern nach Lösungen suchen.



Installieren Sie Epson Smart Panel über folgende URL oder den QR-Code.

<https://support.epson.net/smpdl/>



Starten Sie Epson Smart Panel und wählen Sie dann das Druckmenü am Startbildschirm.

## Drucken mit Epson Print Enabler

Dokumente, E-Mails, Fotos und Webseiten lassen sich drahtlos direkt von Ihrem Android-Telefon oder -Tablet drucken (Android 4.4 oder höher). Durch ein paar Tippgesten ermittelt Ihr Android-Gerät einen an dasselbe Wireless-Netzwerk angeschlossenen Epson-Drucker.

Suchen Sie in Google Play nach Epson Print Enabler und installieren Sie die Anwendung.

Öffnen Sie die **Einstellungen** auf Ihrem Android-Gerät, wählen Sie **Drucken** aus und aktivieren Sie dann Epson Print Enabler. Tippen Sie in einer Android-Anwendung wie Chrome auf das Menüsymbol und drucken Sie den jeweiligen Bildschirminhalt.

### **Hinweis:**

*Falls Ihr Drucker nicht angezeigt wird, tippen Sie auf **Alle Drucker** und wählen Sie Ihren Drucker aus.*

---

## Drucken auf Disc-Labels

### Drucken von Fotos auf Disc-Labels mit Epson Photo+

Epson Photo+ ermöglicht Ihnen das einfache Ausdrucken hochwertiger Fotos in verschiedenen Layouts auf Disc-Labels oder Schmuckschatullen-Hüllen. Ausführliche Informationen dazu finden Sie in der Hilfe der Anwendung.

Befolgen Sie nach Start des Drucks die entsprechenden Informationen zum Einlegen einer Disc.

 Sie können sich das Verfahren in den Webfilmanleitungen ansehen. Öffnen Sie folgende Website.

<https://support.epson.net/publist/vlink.php?code=NPD7034>

### **Zugehörige Informationen**

➔ [„Einlegen und Entfernen einer Disc“ auf Seite 32](#)

---

## Bedrucken von PVC-ID-Karten

### Bedrucken von PVC-ID-Karten mit Epson Photo+

Mit Epson Photo+ können Sie originale ID-Karten erstellen und mühelos hochwertige Drucke erstellen. Ausführliche Informationen dazu finden Sie in der Hilfe der Anwendung.

Befolgen Sie nach Start des Drucks die entsprechenden Informationen zum Einlegen von PVC-ID-Karten.

 Sie können sich das Verfahren in den Webfilmanleitungen ansehen. Öffnen Sie folgende Website.

<https://support.epson.net/publist/vlink.php?code=NPD7033>

### **Hinweis:**

*Wenn Sie mit handelsüblicher Software auf PVC-ID-Karten drucken, nehmen Sie die folgenden Einstellungen vor.*

*Papierzufuhr: Disc/Ausweisfach*

*Druckmedium: PVC ID Card (Borders), PVC ID Card (Borderless)*



### Zugehörige Informationen

➔ „Einlegen und Entfernen einer PVC-ID-Karte“ auf Seite 35

---

## Drucken von Webseiten

### Drucken von Webseiten von einem Computer

Mit Epson Photo+ können Sie Webseiten anzeigen, bestimmte Bereiche ausschneiden und diese dann bearbeiten und drucken. Ausführliche Informationen dazu finden Sie in der Hilfe der Anwendung.

### Drucken von Webseiten von einem Smart-Gerät

Installieren Sie Epson Smart Panel über folgende URL oder den QR-Code.

<https://support.epson.net/smpdl/>



Öffnen Sie die Website, die Sie drucken möchten, in der Webbrowser-App. Tippen Sie im Menü der Webbrowser-Anwendung auf **Freigeben**, wählen Sie **Smart Panel** und starten Sie dann den Druck.

## Drucken mithilfe eines Cloud-Dienstes

Durch die Nutzung des Epson Connect Dienstes im Internet können Sie auf einfache Weise direkt von Ihrem Smartphone, Tablet-PC oder Laptop jederzeit und von praktisch überall drucken. Um diesen Dienst zu nutzen, müssen der Benutzer und der Drucker in Epson Connect registriert werden.

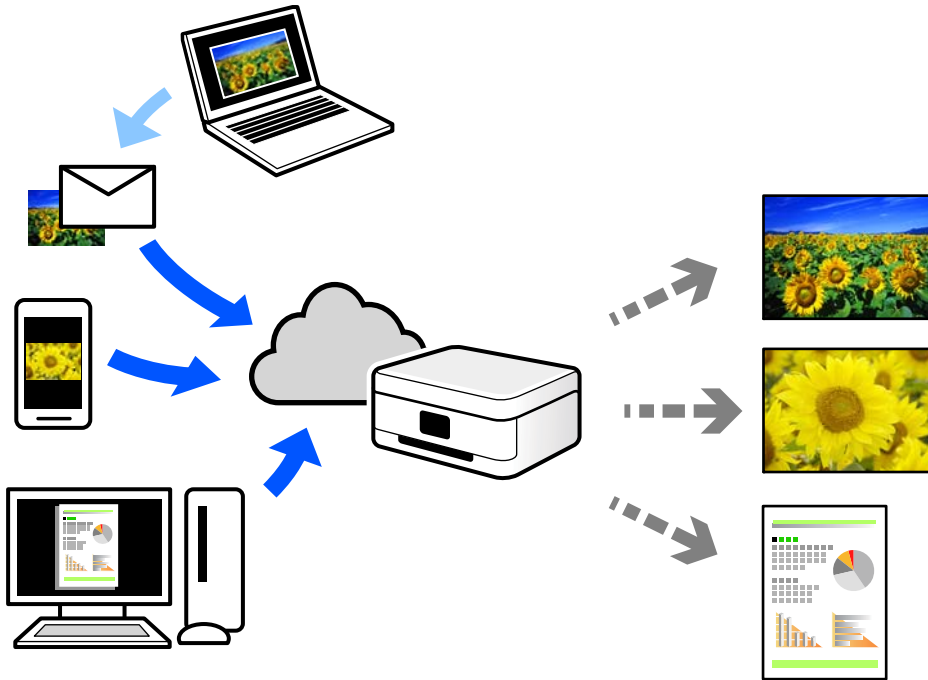

Im Internet sind die folgenden Funktionen verfügbar.

Email Print

Beim Versenden einer E-Mail mit Anlagen wie Dokumenten oder Bildern an eine dem Drucker zugewiesene E-Mail-Adresse können diese E-Mail und die Anlagen an einem Remote-Standort wie Ihrer Wohnung oder einem Bürodrucker gedruckt werden.

Remote Print Driver

Dies ist ein von Remote Print Driver unterstützter gemeinsam genutzter Treiber. Das Drucken über einen Remote-Drucker erfolgt wie gewohnt durch Ändern des Druckers im Anwendungsfenster.

Einzelheiten zum Einrichten und Drucken finden Sie im Webportal von Epson Connect.

<https://www.epsonconnect.com/>

<http://www.epsonconnect.eu> (nur Europa)

---

# Druckerwartung

Prüfen des Zustands von Verbrauchsmaterial. . . . .	60
Reinigung der Papierzuführung bei Problemen mit dem Papiereinzug. . . . .	60
Verbessern der Druckqualität. . . . .	63
Reinigen des Druckers. . . . .	71
Reinigung verschütteter Tinte. . . . .	72

## Prüfen des Zustands von Verbrauchsmaterial

Sie können die ungefähre Nutzungsdauer des Wartungskastens über den Computer prüfen. Einzelheiten finden Sie unter dem nachstehenden Link zu verwandten Informationen.

Stellen Sie mit einer Sichtprüfung der Tintenstände in allen Tintenbehältern im Drucker die tatsächlich verbleibende Tintenmenge fest.

**!** **Wichtig:**  
Wenn Sie den Drucker bei einem Tintenstand unter der unteren Linie längere Zeit verwenden, kann der Drucker beschädigt werden.

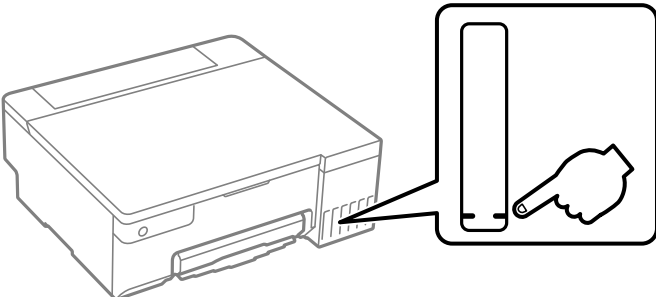

### Zugehörige Informationen

- ➔ [„Anwendung zum Drucken vom Computer \(Windows-Druckertreiber\)“ auf Seite 152](#)
- ➔ [„Anwendung zum Drucken vom Computer \(Mac OS-Druckertreiber\)“ auf Seite 153](#)
- ➔ [„Es ist Zeit, die Tintenpatronen aufzufüllen“ auf Seite 129](#)
- ➔ [„Es ist Zeit, den Wartungskasten auszutauschen“ auf Seite 134](#)

---

## Reinigung der Papierzuführung bei Problemen mit dem Papiereinzug

Wenn Papier nicht richtig eingezogen wird, muss die Walze im Gehäuseinneren gereinigt werden.

1. Drücken Sie die Taste , um den Drucker auszuschalten.
2. Trennen Sie das Netzkabel.

3. Öffnen Sie die Druckerabdeckung.

Sie finden die Aufnahmwalze in der Position, die in der folgenden Abbildung angezeigt wird.

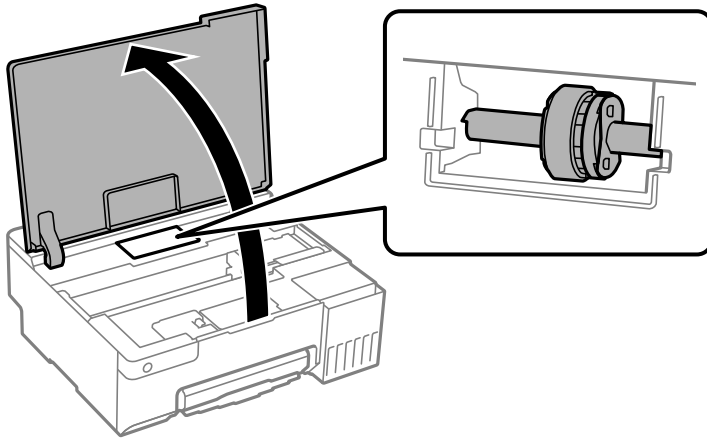

4. Entfernen Sie die Aufnahmwalze.

Drücken Sie den Riegel an der rechten Seite der Aufnahmwalze, schieben Sie sie zurück und ziehen Sie sie dann gerade nach oben.

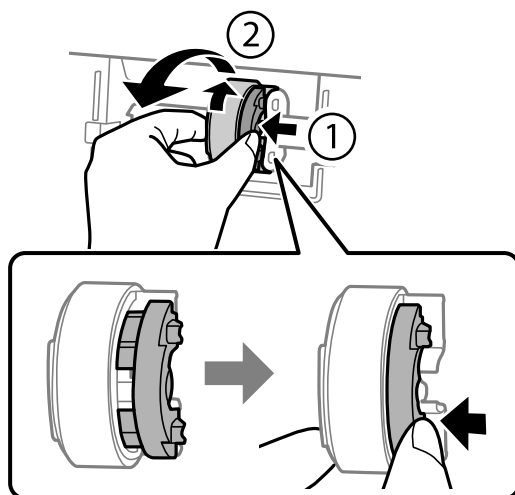

5. Befeuchten Sie ein weiches Tuch mit Wasser, wringen Sie es fest aus und wischen Sie den Gummiabschnitt der Walze in einer Richtung ab.

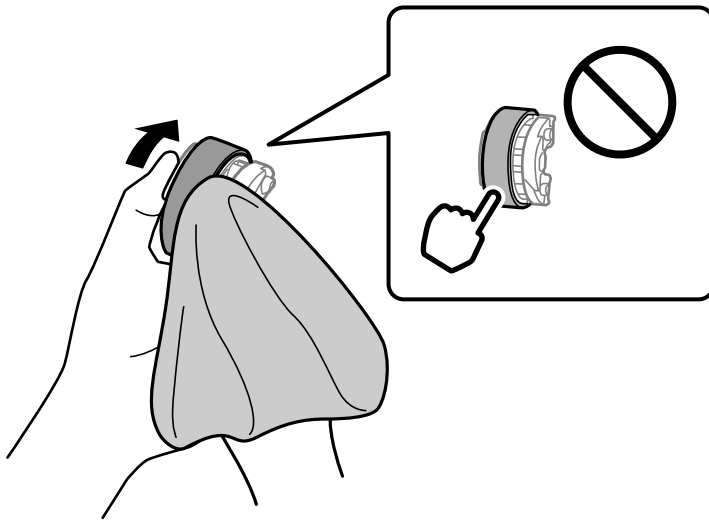

**Wichtig:**

*Berühren Sie den Gummiabschnitt an der Aufnahmewalze nicht.*

6. Drücken Sie den Riegel auf der rechten Seite, richten Sie dann zum Anbringen die hervorstehenden Teile an den Löchern aus.

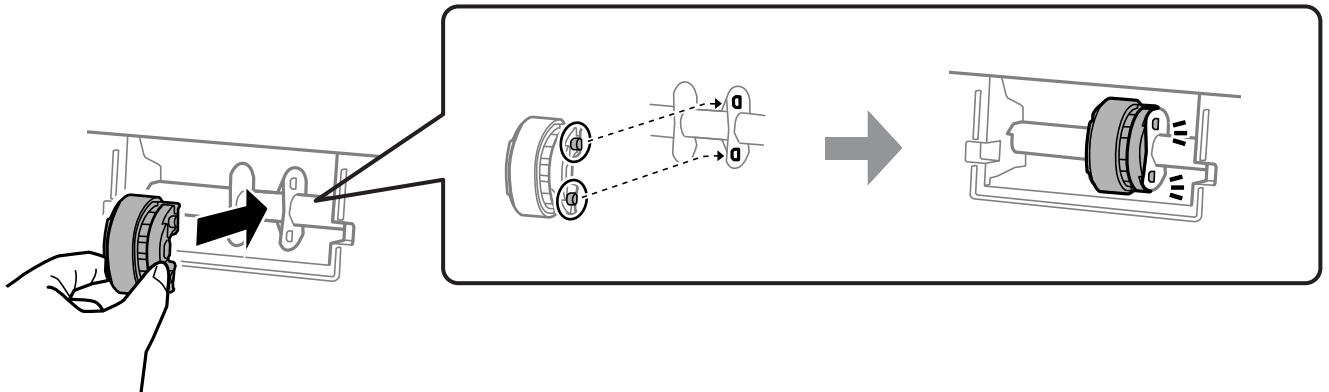

7. Schließen Sie die Druckerabdeckung.
  8. Schließen Sie das Netzkabel an.
  9. Drücken Sie die Taste , um den Drucker einzuschalten.
- Ersetzen Sie die Aufnahmewalze, falls sich das Problem nicht beheben lässt.

**Zugehörige Informationen**

➔ [„Es ist Zeit, die Aufnahmewalzen auszutauschen“ auf Seite 137](#)

## Verbessern der Druckqualität

### Überprüfen und Reinigen des Druckkopfs

🎥 Sie können sich das Verfahren auch in den Webfilmanleitungen ansehen. Öffnen Sie folgende Website.



<https://support.epson.net/publist/vlink.php?code=NPD7036>

Verstopfte Düsen führen zu einem blassen Druckergebnis, Streifen oder unerwarteten Farben. Wenn die Düsen stark verstopft sind, wird ein leeres Blatt gedruckt. Wenn sich die Druckqualität verschlechtert, prüfen Sie zunächst mit dem Düsentest, ob die Düsen verstopft sind. Falls die Düsen verstopft sind, sollte der Druckkopf gereinigt werden.

#### ⚠️ Wichtig:

- ❑ Während der Druckkopfreinigung darf die Abdeckung nicht geöffnet und der Drucker nicht ausgeschaltet werden. Wenn der Druckkopf-Reinigungsvorgang nicht abgeschlossen wird, können Sie u. U. nicht drucken.
- ❑ Bei der Druckkopfreinigung wird Tinte verbraucht, weshalb sie nicht häufiger als nötig durchgeführt werden sollte.
- ❑ Bei niedrigem Tintenstand können Sie den Druckkopf ggf. nicht reinigen.
- ❑ Wenn die Druckqualität nicht besser geworden ist, nachdem Sie den Düsentest und die Druckkopfreinigung 3-mal wiederholt haben, warten Sie mindestens 12 Stunden ohne zu drucken und führen Sie dann den Düsentest erneut durch. Es wird empfohlen, den Drucker auszuschalten. Verbessert sich die Druckqualität noch immer nicht, führen Sie eine Powerreinigung aus. Verbessert sich die Druckqualität auch dann noch immer nicht, wenden Sie sich an den Epson-Kundendienst.
- ❑ Um zu verhindern, dass der Druckkopf austrocknet, trennen Sie den Drucker nicht vom Netz, wenn er eingeschaltet ist.

Sie können den Druckkopf über das Bedienfeld des Druckers überprüfen und reinigen.

1. Legen Sie Normalpapier im A4-Format in den Drucker ein.
2. Drücken Sie die Taste , um den Drucker auszuschalten.
3. Schalten Sie den Drucker mit gedrückter Taste  ein und lassen Sie die Tasten los, wenn die Netzanzeige zu blinken beginnt.

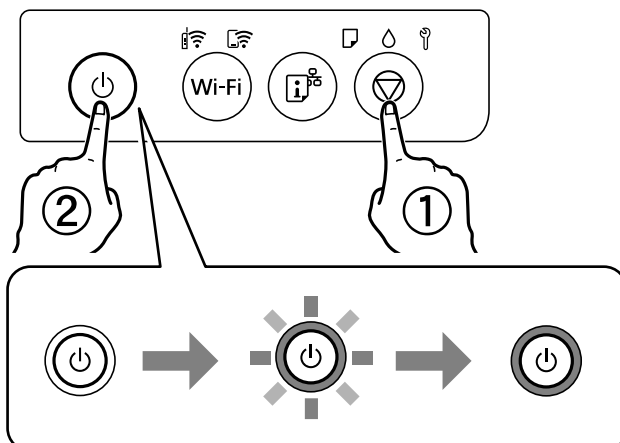

Das Düsentestmuster wird gedruckt.

**Hinweis:**

Es kann einige Zeit dauern, bis der Druck des Düsentestmusters beginnt.

4. Kontrollieren Sie das Muster, um zu überprüfen, ob die Druckkopfdüsen verstopft sind.

**A) OK**

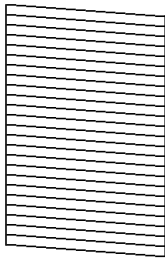

**B) NG**

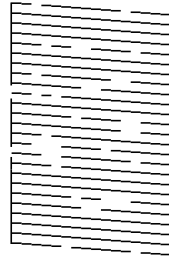

**C) NG**

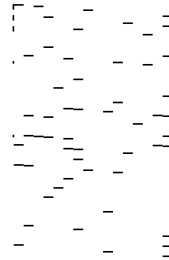

A:

Alle Zeilen werden gedruckt. Keine weiteren Schritte sind nötig.

B oder ähnlich wie B

Einige Düsen sind verstopft. Halten Sie die Taste  5 Sekunden lang gedrückt, bis die Netzanzeige zu blinken beginnt.

Die Druckkopfreinigung beginnt.

**Hinweis:**

Es kann einige Zeit dauern, bis die Druckkopfreinigung beginnt.

C oder ähnlich wie C

Wenn die meisten Zeilen fehlen oder nicht gedruckt wurden, deutet das darauf, dass die meisten Düsen verstopft sind. Starten Sie Powerreinigung. Einzelheiten finden Sie in den „Verwandten Informationen“ unten.

5. Wenn die Netzanzeige aufhört zu blinken, drucken Sie das Düsentestmuster erneut. Wiederholen Sie den Reinigungsvorgang und das Drucken des Düsentestmusters, bis alle Linien vollständig gedruckt werden.



**Wichtig:**

Wenn die Druckqualität nicht besser geworden ist, nachdem Sie den Düsentest und die Druckkopfreinigung 3-mal wiederholt haben, warten Sie mindestens 12 Stunden ohne zu drucken und führen Sie dann den Düsentest erneut durch und wiederholen Sie bei Bedarf die Druckkopfreinigung. Es wird empfohlen, den Drucker auszuschalten. Verbessert sich die Druckqualität noch immer nicht, führen Sie eine Powerreinigung aus. Verbessert sich die Druckqualität auch dann noch immer nicht, wenden Sie sich an den Epson-Kundendienst.

**Zugehörige Informationen**

➔ [„Ausführen der Funktion Powerreinigung“ auf Seite 64](#)

## Ausführen der Funktion Powerreinigung

Mit dem Utility **Powerreinigung** können Sie die Tinte in den Tintenschläuchen vollständig ersetzen. In den folgenden Situationen müssen Sie diese Funktion möglicherweise verwenden, um die Druckqualität zu verbessern.



- ❑ Sie haben gedruckt oder eine Druckkopfreinigung durchgeführt, als die Tintenstände zu niedrig waren, um in den Tintenbehälterfenstern angezeigt zu werden.
- ❑ Düsentest und Druckkopfreinigung wurden 3 Mal durchgeführt und es wurde anschließend mindestens 12 Stunden bis zum Druckvorgang gewartet, aber die Druckqualität hat sich nicht verbessert.

Lesen Sie vor dem Ausführen dieser Funktion die folgenden Anweisungen.



**Wichtig:**

*Stellen Sie sicher, dass sich genug Tinte in den Tintenbehältern befindet.*

*Überprüfen Sie, ob alle Tintenbehälter mindestens zu einem Drittel gefüllt sind. Niedrige Tintenstände während einer Powerreinigung können das Gerät beschädigen.*



**Wichtig:**

*Zwischen jeder Powerreinigung müssen Sie 12 Stunden warten.*

*In der Regel sollte eine einzige Powerreinigung das Druckqualitätsproblem innerhalb von 12 Stunden beheben. Um unnötigen Tintenverbrauch zu vermeiden, müssen Sie vor einem erneuten Versuch 12 Stunden warten.*



**Wichtig:**

*Möglicherweise muss die Wartungsbox ausgetauscht werden.*

*Tinte wird in der Wartungsbox aufgefangen. Wenn diese voll ist, müssen Sie sie austauschen, um mit dem Drucken fortfahren zu können.*

**Hinweis:**

*Wenn die Tintenstände oder der Platz in der Wartungsbox nicht für die Powerreinigung ausreichen, können Sie diese Funktion nicht ausführen. Selbst in diesem Fall können sie noch zum Drucken ausreichen.*

**Zugehörige Informationen**

➔ [„Überprüfen und Reinigen des Druckkopfs“ auf Seite 63](#)

**Ausführen der Powerreinigung (Windows)**

1. Rufen Sie das Druckertreiberfenster auf.
2. Klicken Sie auf der Registerkarte **Powerreinigung** auf **Utility**.
3. Folgen Sie der Bildschirmanleitung.



**Wichtig:**

*Wenn die Druckqualität nach dem Durchführen der Powerreinigung nicht besser geworden ist, warten Sie mindestens 12 Stunden ohne zu drucken und führen Sie dann den Düsentest erneut durch. Führen Sie je nach gedrucktem Muster erneut die Reinigung oder die Powerreinigung durch. Verbessert sich die Qualität immer noch nicht, wenden Sie sich an den Epson-Support.*

**Zugehörige Informationen**

➔ [„Anwendung zum Drucken vom Computer \(Windows-Druckertreiber\)“ auf Seite 152](#)

## Ausführen Powerreinigung (Mac OS)

1. Wählen Sie **Systemeinstellungen** im Menü Apple > **Drucker & Scanner** (oder **Drucken & Scannen, Drucken & Faxen**) und wählen Sie dann den Drucker aus.
2. Klicken Sie auf **Optionen & Zubehör** > **Dienstprogramm** > **Drucker-Dienstprogramm öffnen**.
3. Klicken Sie auf **Powerreinigung**.
4. Folgen Sie der Bildschirmanleitung.



### **Wichtig:**

*Wenn die Druckqualität nach dem Durchführen der Powerreinigung nicht besser geworden ist, warten Sie mindestens 12 Stunden ohne zu drucken und führen Sie dann den Düsentest erneut durch. Führen Sie je nach gedrucktem Muster erneut die Reinigung oder die Powerreinigung durch. Verbessert sich die Qualität immer noch nicht, wenden Sie sich an den Epson-Support.*

### **Zugehörige Informationen**

➔ [„Anwendung zum Drucken vom Computer \(Mac OS-Druckertreiber\)“](#) auf Seite 153

## Verhindern von Düsenverstopfungen

Verwenden Sie beim Ein- und Ausschalten des Druckers stets die Netztaсте.

Stellen Sie sicher, dass die Netzanzeige erloschen ist, bevor Sie das Netzkabel abtrennen.

Die Tinte kann austrocknen, wenn sie nicht verschlossen ist. Genau wie Sie bei einem Kugelschreiber oder ölbasierendem Stift die Kappe aufsetzen, um ein Austrocknen zu verhindern, müssen Sie sicherstellen, dass der Druckkopf ordnungsgemäß verschlossen ist.

Wenn das Netzkabel abgetrennt ist oder beim Betrieb des Druckers ein Stromausfall auftritt, wurde der Druckkopf möglicherweise nicht richtig verschlossen. Verbleibt der Druckkopf in diesem Zustand, kann er austrocknen und Düsen (Tintenöffnungen) können verstopfen.

Schalten Sie in diesen Fällen den Drucker so bald wie möglich ein und wieder aus, um den Druckkopf zu schließen.

## Ausrichten des Druckkopfs

Wenn Sie bemerken, dass vertikale Linien versetzt sind oder Bilder verwaschen aussehen, müssen Sie den Druckkopf ausrichten.

### **Ausrichten des Druckkopfs — Windows**

1. Legen Sie Normalpapier im A4-Format in den Drucker ein.
2. Rufen Sie das Druckertreiberfenster auf.
3. Klicken Sie auf der Registerkarte **Druckkopf-Justage** auf **Utility**.
4. Folgen Sie der Bildschirmanleitung.

### Zugehörige Informationen

➔ „Anwendung zum Drucken vom Computer (Windows-Druckertreiber)“ auf Seite 152

## Ausrichten des Druckkopfs — Mac OS

1. Legen Sie Normalpapier im A4-Format in den Drucker ein.
2. Wählen Sie **Systemeinstellungen** im Menü Apple > **Drucker & Scanner** (oder **Drucken & Scannen, Drucken & Faxen**) und wählen Sie dann den Drucker aus.
3. Klicken Sie auf **Optionen & Zubehör** > **Dienstprogramm** > **Drucker-Dienstprogramm öffnen**.
4. Klicken Sie auf **Druckkopf-Justage**.
5. Folgen Sie der Bildschirmanleitung.

### Zugehörige Informationen

➔ „Anwendung zum Drucken vom Computer (Mac OS-Druckertreiber)“ auf Seite 153

## Reinigen des Papierwegs bei Farbverschmierung (wenn die Verschmierung senkrecht verläuft)

Wenn die Ausdrücke verschmiert sind oder Streifen aufweisen, reinigen Sie die Walze im Inneren.

Sie benötigen Folgendes, um die Verfahren ab Schritt 2 durchzuführen.

einen dünnen Stab

ein gut ausgewrungenes Tuch/Gaze

1. Führen Sie zur Reinigung des Papierpfads die Reinigung des Papiertransportweges über den Druckertreiber durch.

Windows

Greifen Sie auf das Druckertreiberfenster zu, klicken Sie dann **Papierführung reinigen** auf der Registerkarte **Utility** an. Folgen Sie der Bildschirmanleitung.

Mac OS

Wählen Sie **Systemeinstellungen** im Menü Apple > **Drucker & Scanner** (oder **Drucken & Scannen, Drucken & Faxen**) und wählen Sie dann den Drucker aus. Klicken Sie auf **Optionen & Zubehör** > **Dienstprogramm** > **Drucker-Dienstprogramm öffnen** und dann auf **Papierführung reinigen**. Folgen Sie der Bildschirmanleitung.

Wiederholen Sie den Vorgang, bis das Papier nicht mehr mit Tinte verschmiert ist. Wenn das Papier auch nach mehrfacher Reinigung mit Tinte verschmutzt wird, fahren Sie mit dem nächsten Schritt fort.

2. Wickeln Sie eine gut ausgewrungene, feuchte Gaze oder ein Tuch um die Spitze eines dünnen Stabs.

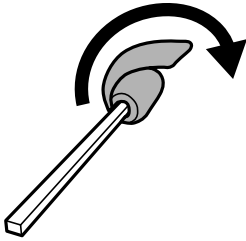

3. Schalten Sie den Drucker durch Drücken der Taste  aus.
4. Ziehen Sie das Netzkabel zunächst von der Steckdose und dann vom Gerät ab.
5. Ziehen Sie das Ausgabefach heraus.

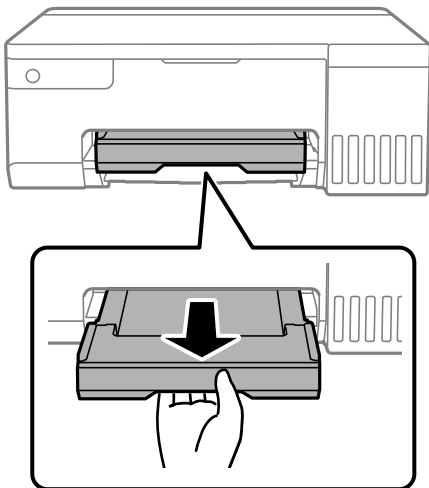

6. Verwenden Sie den in Schritt 2 vorbereiteten Stab, um die beiden weißen Rollen durch Drehen abzuwischen.

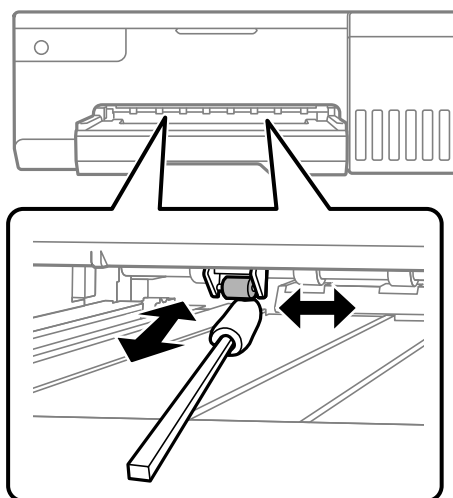



**Wichtig:**

*Verwenden Sie keine Papiertücher, um das Innere des Druckers zu reinigen. Die Fasern könnten die Druckkopfdüsen verstopfen.*

7. Schließen Sie das Netzkabel an und schalten Sie den Drucker dann ein.  
Wenn Ausdrücke weiterhin verschmiert sind, wiederholen Sie Schritt 1.

## Reinigung des durchsichtigen Films

Sollte sich die Druckqualität nach Ausrichten des Druckkopfs oder Reinigung des Papiertransportweges nicht verbessern, ist möglicherweise der durchsichtige Film im Inneren des Druckers verschmiert.

Erforderliche Hilfsmittel:

- Wattestäbchen (mehrere)
- Wasser mit einigen Tropfen Spülmittel (2 bis 3 Tropfen Spülmittel in 1/4 Tasse Leitungswasser)
- Licht zur Überprüfung auf Verschmierungen



**Wichtig:**

*Verwenden Sie kein anderes Reinigungsmittel als Wasser mit einigen Tropfen Spülmittel.*

1. Schalten Sie den Drucker durch Drücken der Taste  aus.
2. Öffnen Sie die Druckerabdeckung.

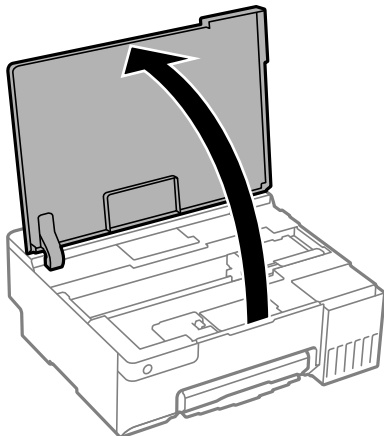

- Überprüfen Sie, ob der durchsichtige Film verschmiert ist. Verschmierungen lassen sich mit einem Licht einfacher sehen.

Wenn Verschmierungen auf dem durchsichtigen Film (A) vorliegen (etwa Fingerabdrücke oder Fett), fahren Sie mit dem nächsten Schritt fort.

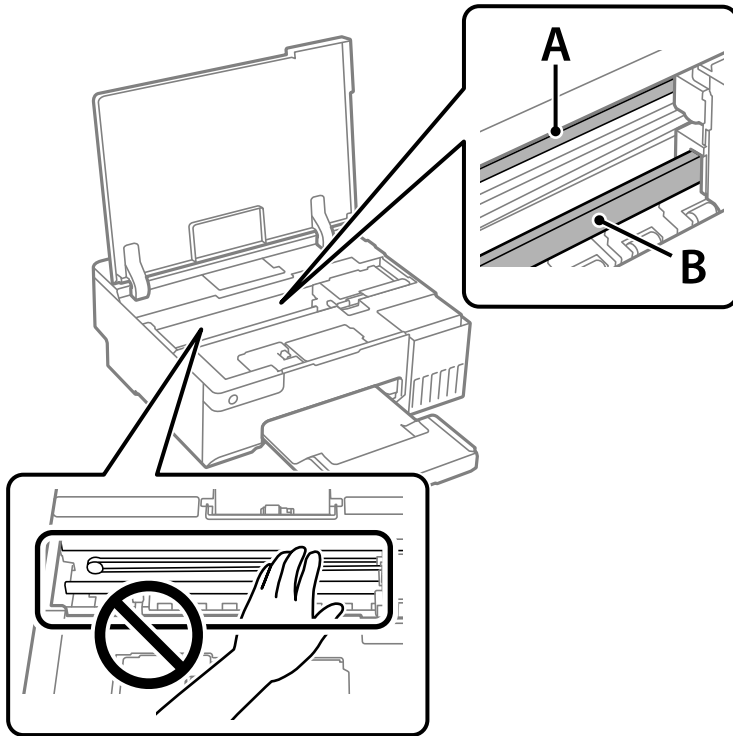

A: Durchsichtiger Film

B: Schiene



**Wichtig:**

*Achten Sie darauf, nicht die Schiene (B) zu berühren. Ansonsten können beim Drucken Fehler auftreten. Wischen Sie nicht das Fett auf der Schiene ab, da es zum Betrieb benötigt wird.*

- Feuchten Sie ein Wattestäbchen mit der Mischung aus Wasser und Spülmittel an, achten Sie darauf, dass kein Wasser abtropft, und wischen Sie den verschmierten Teil sauber.

Achten Sie darauf, die im Inneren des Druckers anhaftende Tinte nicht zu berühren.

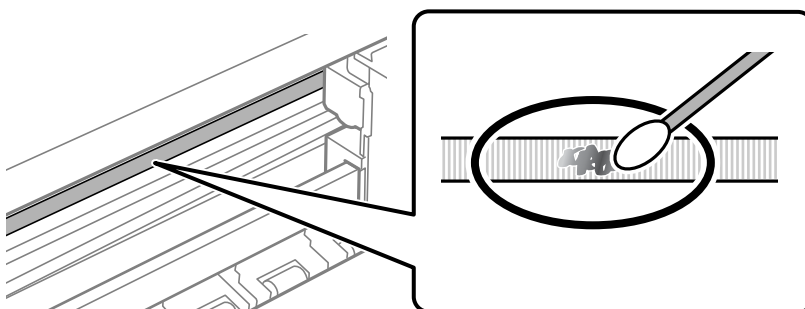

**!** **Wichtig:**

*Wischen Sie die Verschmierung vorsichtig ab. Wenn Sie mit dem Wattestäbchen zu fest auf den Film drücken, können sich die Federn des Films lösen und der Drucker kann beschädigt werden.*

5. Verwenden Sie zum Abwischen des Films ein neues, trockenes Wattestäbchen.

**!** **Wichtig:**

*Lassen Sie keine Fasern auf dem Film zurück.*

**Hinweis:**

*Um zu verhindern, dass die Verschmierung sich vergrößert, tauschen Sie das Wattestäbchen regelmäßig durch ein neues aus.*

6. Wiederholen Sie die Schritte 4 und 5, bis der Film nicht mehr verschmiert ist.
7. Überprüfen Sie visuell, ob der Film nicht mehr verschmiert ist.

---

## Reinigen des Druckers

Falls die Komponenten und das Gehäuse verschmutzt oder verstaubt sind, schalten Sie den Drucker aus und reinigen Sie sie mit einem weichen, sauberen und mit Wasser angefeuchteten Tuch. Falls Sie die Verschmutzung nicht entfernen können, versuchen Sie, dem feuchten Tuch eine kleine Menge eines milden Reinigungsmittels hinzuzufügen.

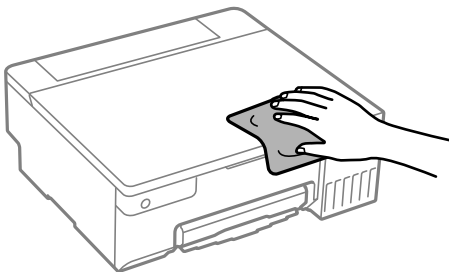



**Wichtig:**

- ❑ Achten Sie darauf, dass kein Wasser an den Druckermechanismus oder die elektrischen Komponenten gelangt. Andernfalls könnte der Drucker beschädigt werden.
- ❑ Verwenden Sie niemals Alkohol oder Farbverdünner zum Reinigen der Komponenten und des Gehäuses. Diese Chemikalien können Komponenten und Gehäuse beschädigen.
- ❑ Die in folgender Abbildung gezeigten Teile nicht berühren. Andernfalls könnte es zu einer Fehlfunktion kommen.

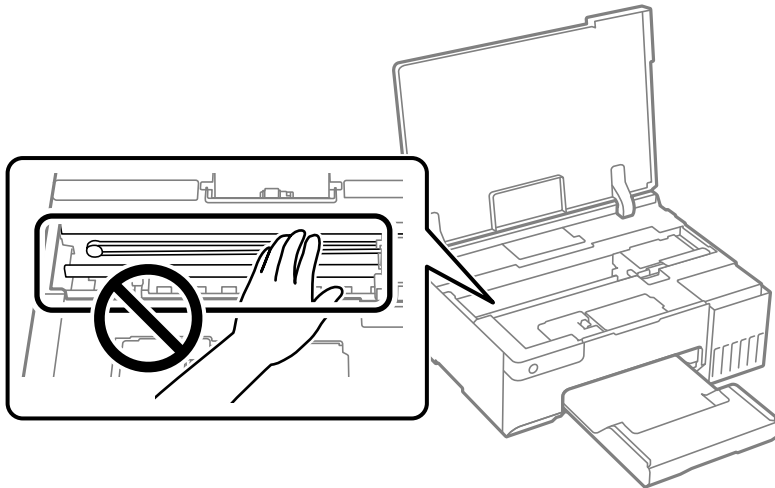

---

## Reinigung verschütteter Tinte

Wenn Tinte verschüttet wurde, reinigen Sie sie wie folgt.

- ❑ Wenn Tinte am Bereich um den Tank klebt, wischen Sie sie mit einem glatten, sauberen Tuch oder Wattestäbchen ab.
- ❑ Wenn Tinte auf den Tisch oder Boden spritzt, wischen Sie sie sofort sauber. Wenn Tinte getrocknet ist, lässt sie sich nur schwer entfernen. Damit sich die Verschmierung nicht vergrößert, tupfen Sie die Tinte mit einem trockenen Tuch ab und wischen Sie sie dann mit einem feuchten Tuch ab.
- ❑ Wenn Tinte auf Ihre Hände gerät, waschen Sie sie mit Wasser und Seife.



---

# In diesen Situationen

Beim Austauschen eines Computers. . . . .	74
Betrieb sparen. . . . .	74
Prüfen der Gesamtzahl der in den Drucker eingezogenen Seiten. . . . .	75
Anwendungen separat installieren. . . . .	76
Erneutes Konfigurieren der Netzwerkverbindung. . . . .	79
Direktes Verbinden eines Smart-Geräts mit dem Drucker (Wi-Fi Direct). . . . .	88
Hinzufügen oder Ändern der Druckerverbindung. . . . .	91
Transportieren und Lagern des Druckers. . . . .	95

## Beim Austauschen eines Computers

Sie müssen den Druckertreiber und andere Software auf dem neuen Computer installieren.

Rufen Sie die folgende Webseite auf und geben Sie dann den Produktnamen ein. Rufen Sie **Setup** auf, und beginnen Sie dann die Einrichtung. Folgen Sie der Bildschirmanleitung.

<https://epson.sn>

---

## Betrieb sparen

Der Drucker aktiviert den Ruhemodus oder schaltet automatisch ab, wenn er für eine bestimmte Zeit nicht verwendet wird. Sie können die Zeitdauer, bevor sich das Energiesparsystem einschaltet, anpassen. Eine Erhöhung dieser Ausschaltzeitdauer wirkt sich auf die Energieeffizienz des Geräts aus. Denken Sie an die Umwelt, bevor Sie etwaige Änderungen vornehmen.

Je nachdem, wo der Drucker gekauft wurde, besitzt er möglicherweise eine Funktion, die ihn automatisch ausschaltet, wenn er für einen angegebenen Zeitraum nicht mit dem Netzwerk verbunden ist.

<https://www.epson.eu/energy-consumption>

## Energie sparen — Windows

1. Rufen Sie das Druckertreiberfenster auf.
2. Klicken Sie auf der Registerkarte **Informationen zu Drucker und Optionen** auf **Utility**.
3. Fahren Sie folgendermaßen fort.

**Hinweis:**

*Die Verfügbarkeit der Funktionen **Ausschalt-Timer** oder **Abschalten, falls inaktiv** und **Abschalten, falls getrennt** hängt vom Einkaufsort ab.*

- Wählen Sie die Zeitspanne, nach der der Drucker in den Ruhemodus wechselt, als **Schlaf-Timer**-Einstellung und klicken Sie dann auf **Senden**. Wenn der Drucker automatisch ausschalten soll, wählen Sie die Zeitspanne als **Ausschalt-Timer**-Einstellung und klicken Sie dann auf **Senden**.
  - Wählen Sie die Zeitspanne, nach der der Drucker in den Ruhemodus wechselt, als **Schlaf-Timer**-Einstellung und klicken Sie dann auf **Senden**. Wenn sich der Drucker automatisch ausschalten soll, wählen Sie den Zeitraum unter **Abschalten, falls inaktiv** oder **Abschalten, falls getrennt** und klicken Sie dann auf **Senden**.
4. Klicken Sie auf **OK**.

### Zugehörige Informationen

➔ „Anwendung zum Drucken vom Computer (Windows-Druckertreiber)“ auf Seite 152

## Energie sparen — Mac OS

1. Wählen Sie **Systemeinstellungen** im Menü Apple > **Drucker & Scanner** (oder **Drucken & Scannen, Drucken & Faxen**) und wählen Sie dann den Drucker aus.

2. Klicken Sie auf **Optionen & Zubehör > Dienstprogramm > Drucker-Dienstprogramm öffnen**.
3. Klicken Sie auf **Druckereinstellungen**.
4. Fahren Sie folgendermaßen fort.

**Hinweis:**

Die Verfügbarkeit der Funktionen **Ausschalt-Timer** oder **Abschalten, falls inaktiv** und **Abschalten, falls getrennt** hängt vom Einkaufsort ab.

- Wählen Sie die Zeitspanne, nach der der Drucker in den Ruhemodus wechselt, als **Schlaf-Timer**-Einstellung und klicken Sie dann auf **Anwenden**. Wenn der Drucker automatisch ausschalten soll, wählen Sie die Zeitspanne als **Ausschalt-Timer**-Einstellung und klicken Sie dann auf **Anwenden**.
- Wählen Sie die Zeitspanne, nach der der Drucker in den Ruhemodus wechselt, als **Schlaf-Timer**-Einstellung und klicken Sie dann auf **Anwenden**. Wenn sich der Drucker automatisch ausschalten soll, wählen Sie den Zeitraum unter **Abschalten, falls inaktiv** oder **Abschalten, falls getrennt** und klicken Sie dann auf **Anwenden**.

## Ihre WLAN-Verbindung deaktivieren

Wenn Sie üblicherweise WLAN (Wireless LAN) genutzt haben, dies aufgrund einer Änderung im Verbindungsmodus usw. aber nicht fortsetzen müssen, können Sie Ihre WLAN-Verbindung deaktivieren.

Durch Entfernen unnötiger WLAN-Signale können Sie zudem die Last auf Ihren Stromverbrauch im Bereitschaftsmodus reduzieren.

1. Schalten Sie den Drucker aus, falls er eingeschaltet ist.
2. Schalten Sie den Drucker ein, während Sie die Taste  gedrückt halten.

Die Standardnetzwerkeinstellungen werden wiederhergestellt und die WLAN-Verbindung wird deaktiviert.

**Hinweis:**

Sie müssen zur erneuten Nutzung von WLAN Netzwerkeinstellungen konfigurieren.



### Zugehörige Informationen

➔ [„Tasten und Funktionen“ auf Seite 21](#)

---

## Prüfen der Gesamtzahl der in den Drucker eingezogenen Seiten

Sie können die Gesamtzahl der in den Drucker eingezogenen Seiten prüfen. Die Information wird zusammen mit dem Düsentestmuster gedruckt.

1. Legen Sie Normalpapier im A4-Format in den Drucker ein.
2. Drücken Sie die Taste , um den Drucker auszuschalten.
3. Schalten Sie den Drucker mit gedrückter Taste  ein und lassen Sie die Tasten los, wenn die Netzanzeige zu blinken beginnt.

**Hinweis:**

Sie können auch die Gesamtzahl der über den Druckertreiber produzierten Seiten überprüfen.

Windows

Klicken Sie auf der Registerkarte **Informationen zu Drucker und Optionen** auf **Utility**.

Mac OS

Apple menu > **Systemeinstellungen** > **Drucker & Scanner** (oder **Drucken & Scannen**, **Drucken & Faxen**) > **Epson(XXXX)** > **Optionen & Zubehör** > **Utility** > **Drucker-Utility öffnen** > **Informationen zu Drucker und Optionen**

---

## Anwendungen separat installieren

Verbinden Sie Ihren Computer mit dem Netzwerk und installieren Sie die aktuellste Version der Anwendungen von der Website. Melden Sie sich am Computer als Administrator an. Geben Sie das Administratorkennwort ein, wenn der Computer Sie dazu auffordert.

**Hinweis:**

Bei einer erneuten Installation einer Anwendung muss diese zunächst deinstalliert werden.

1. Stellen Sie sicher, dass Drucker und Computer kommunikationsbereit sind und der Drucker über eine Internetverbindung verfügt.
2. Starten Sie Epson Software Updater.

Der Bildschirm stellt ein Beispiel bei Windows dar.

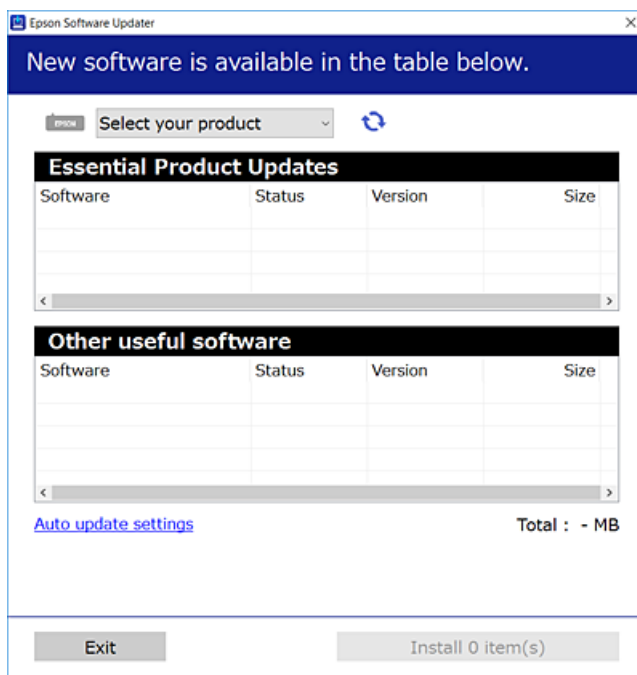

3. Wählen Sie für Windows Ihren Drucker und klicken Sie dann auf , um nach den neuesten verfügbaren Anwendungen zu suchen.

4. Wählen Sie die Elemente, die Sie installieren oder aktualisieren möchten und klicken Sie dann auf die Schaltfläche „Installieren“.



**Wichtig:**

Schalten Sie den Drucker nicht aus bzw. trennen Sie ihn nicht vom Netz, bis die Aktualisierung abgeschlossen ist. Andernfalls können Druckerfehlfunktionen auftreten.

**Hinweis:**

- Die neuesten Anwendungen können von der Epson-Website heruntergeladen werden.  
<http://www.epson.com>
- Falls Sie ein Windows Server-Betriebssystem verwenden, kann Epson Software Updater nicht verwendet werden. Laden Sie die neuesten Anwendungen von der Epson-Website.

**Zugehörige Informationen**

➔ „Anwendung für Software- und Firmwareaktualisierungen (Epson Software Updater)“ auf Seite 155

## Überprüfen, ob ein echter Epson-Druckertreiber installiert ist — Windows

Sie können mit einer der folgenden Methoden überprüfen, ob ein echter Epson-Druckertreiber auf Ihrem Computer installiert ist.

Wählen Sie **Systemsteuerung > Geräte und Drucker anzeigen (Drucker, Drucker und Faxgeräte)** und gehen Sie dann wie folgt vor, um das Servereigenschaftsfenster zu öffnen.

- Windows 11/Windows 10/Windows 8.1/Windows 8/Windows 7/Windows Server 2022/Windows Server 2019/Windows Server 2016/Windows Server 2012 R2/Windows Server 2012/Windows Server 2008 R2

Klicken Sie auf das Druckersymbol und dann oben im Fenster auf **Druckservereigenschaften**.

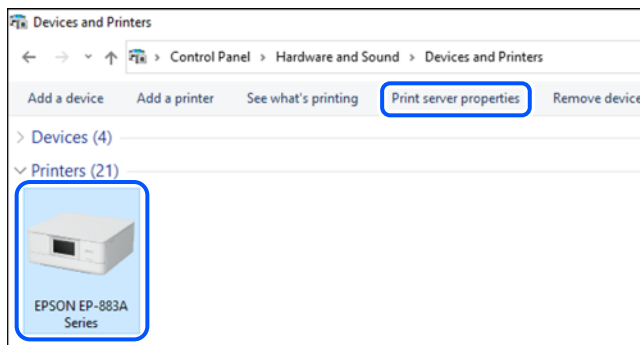

- Windows Vista/Windows Server 2008  
Rechtsklicken Sie auf den Ordner **Drucker** und klicken Sie dann auf **Als Administrator ausführen > Servereigenschaften**.
- Windows XP/Windows Server 2003 R2/Windows Server 2003  
Wählen Sie im Menü **Datei** die Option **Servereigenschaften**.

Klicken Sie auf die Registerkarte **Treiber**. Wenn Ihr Druckername in der Liste angezeigt wird, ist ein echter Epson-Druckertreiber auf Ihrem Computer installiert.

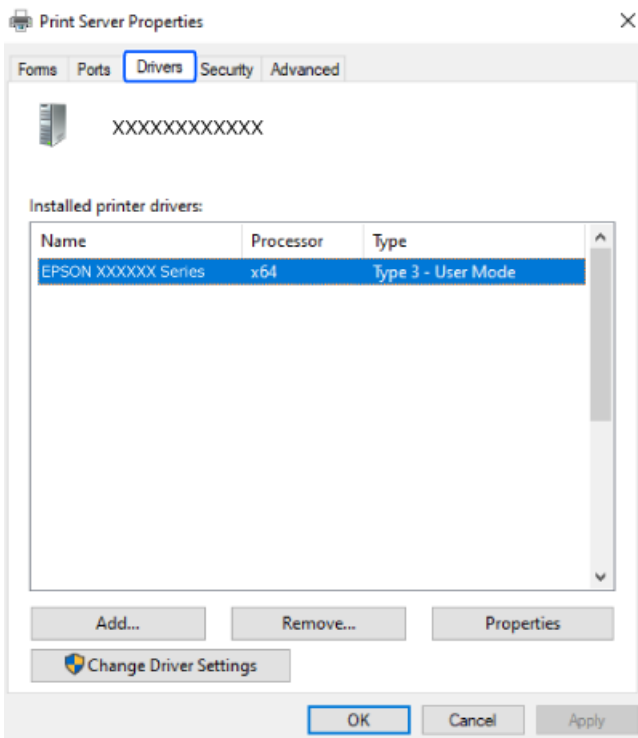

### Zugehörige Informationen

➔ „Anwendungen separat installieren“ auf Seite 76

## Überprüfen, ob ein echter Epson-Druckertreiber installiert ist — Mac OS

Sie können mit einer der folgenden Methoden überprüfen, ob ein echter Epson-Druckertreiber auf Ihrem Computer installiert ist.

Wählen Sie **Systemeinstellungen** im Menü **Apple > Drucker & Scanner** (oder **Drucken & Scannen, Drucken & Faxen**) und wählen Sie dann den Drucker aus. Klicken Sie auf **Optionen und Zubehör**, und wenn die

Registerkarten **Optionen** und **Dienstprogramm** im Fenster angezeigt werden, ist ein echter Epson-Druckertreiber auf Ihrem Computer installiert.

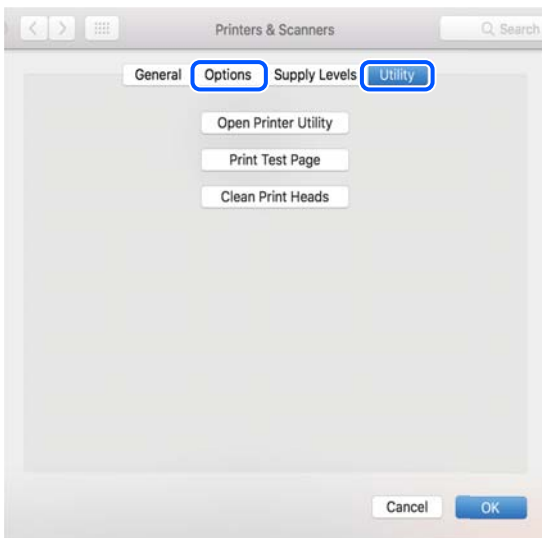

### Zugehörige Informationen

➔ „Anwendungen separat installieren“ auf Seite 76

---

## Erneutes Konfigurieren der Netzwerkverbindung

Das Druckernetzwerk muss in den folgenden Fällen konfiguriert werden.

- Bei Verwendung eines Druckers mit einer Netzwerkverbindung
- Wenn sich Ihre Netzwerkumgebung geändert hat
- Beim Austauschen des Wireless-Routers
- Beim Ändern der Verbindungsmethode zum Computer

## Konfigurieren von Einstellungen für die Verbindung zum Computer

Sie können das Installationsprogramm mit einer der folgenden Methoden ausführen.

### Einrichtung über die Website

Rufen Sie die folgende Webseite auf und geben Sie dann den Produktnamen ein. Rufen Sie **Setup** auf, und beginnen Sie dann die Einrichtung.

<https://epson.sn>

▶ Sie können sich das Verfahren auch in den Webfilmanleitungen ansehen. Öffnen Sie folgende Website.

<https://support.epson.net/publist/vlink.php?code=NPD6870>

### Einrichtung mit der Software-Disc

Falls Ihr Drucker mit einer Software-Disc geliefert wurde und Sie einen Windows-Computer mit Disc-Laufwerk verwenden, legen Sie die Disc in den Computer ein und befolgen Sie dann die Bildschirmanleitung.

## Konfigurieren von Einstellungen für die Verbindung zum Smart-Gerät

Sie können den Drucker über einen Wireless-Router von Ihrem Smart-Gerät aus verwenden, verwenden, wenn Sie den Drucker mit dem gleichen Netzwerk wie den Wireless-Router verbinden.

Greifen Sie zum Einrichten einer neuen Verbindung über das Smart-Gerät, mit dem Sie den Drucker verwenden möchten, auf die folgende Website zu. Geben Sie die Produktbezeichnung ein, wählen Sie Setup und starten Sie dann die Einrichtung.

<https://epson.sn>

 Sie können sich das Verfahren in den Webfilmanleitungen ansehen. Öffnen Sie folgende Website.

<https://support.epson.net/publist/vlink.php?code=VC00006>

### **Hinweis:**

*Falls Sie die Verbindung zwischen Ihrem Smart-Gerät und dem Drucker bereits eingerichtet haben, aber neu konfigurieren müssen, können Sie dies über eine App wie Epson Smart Panel erledigen.*

## Konfigurieren von WLAN-Einstellungen am Bedienfeld

Wenn Sie keinen Computer und kein Smart-Gerät zur Einrichtung der Druckerverbindung nutzen, können Sie diese über das Bedienfeld durchführen.

Die Netzwerkeinstellungen lassen sich vom Bedienfeld des Druckers aus auf verschiedene Weise konfigurieren. Wählen Sie die Verbindungsmethode aus, die Ihrer Umgebung und den Nutzungsbedingungen am besten entspricht.

## Vornehmen von Wi-Fi-Einstellungen per Tastendruck-Setup

Ein Wi-Fi-Netzwerk kann durch Drücken einer Taste am Wireless-Router automatisch eingerichtet werden. Wenn die folgenden Bedingungen erfüllt sind, können Sie diese Setupmethode verwenden.

- Der Wireless-Router ist mit WPS (Wi-Fi Protected Setup) kompatibel.
- Die aktuelle Wi-Fi-Verbindung wurde durch Drücken einer Taste am Wireless-Router hergestellt.

### **Hinweis:**



*Wenn Sie die Taste nicht finden können oder die Software zur Einrichtung verwenden, nehmen Sie die mit dem Wireless-Router gelieferte Dokumentation zur Hand.*

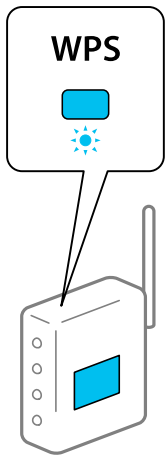

1. Halten Sie die Taste [WPS] am Wireless-Router gedrückt, bis die Sicherheitslampe blinkt.





Falls Sie nicht wissen, wo sich die Taste [WPS] befindet, oder falls am Wireless-Router keine Tasten vorhanden sind, finden Sie ausführliche Informationen in der mit dem Wireless-Router gelieferten Dokumentation.

2. Halten Sie die Taste Wi-Fi auf dem Drucker mindestens 5 Sekunden lang gedrückt, bis die Lampe  und die Lampe  abwechselnd blinken.

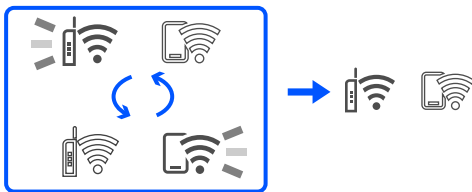
Die Verbindungseinstellung beginnt. Wenn eine Verbindung aufgebaut wurde, leuchtet die Lampe  auf.



**Hinweis:**

Der Drucker befindet sich in einem Verbindungsfehler-Status, wenn die Lampe  und die Lampe  gleichzeitig blinken. Nach dem Löschen des Druckerfehlers durch Drücken der Taste Wi-Fi auf dem Drucker sollten Sie den Wireless-Router neu starten, ihn näher am Drucker positionieren und es erneut versuchen. Wenn weiterhin keine Verbindung möglich ist, drucken Sie einen Netzwerkverbindungsbericht und überprüfen Sie die Lösung.







## Vornehmen von Wi-Fi-Einstellungen per PIN-Code-Setup (WPS)

Mit einem auf dem Netzwerkstatusblatt gedruckten PIN-Code können Sie die Verbindung zu einem Wireless-Router herstellen. Sie können diese Setupmethode verwenden, wenn der Wireless-Router WPS-fähig (Wi-Fi Protected Setup) ist. Geben Sie über einen Computer einen PIN-Code in den Wireless-Router ein.

1. Legen Sie Papier ein.
2. Halten Sie die Taste  am Drucker mindestens 5 Sekunden lang gedrückt.  
Das Netzwerkstatusblatt wird gedruckt.

**Hinweis:**



Wenn Sie die Taste  innerhalb von 5 Sekunden loslassen, wird ein Netzwerkverbindungsbericht gedruckt. Beachten Sie, dass PIN-Code-Informationen nicht auf diesem Bericht gedruckt werden.

3. Halten Sie die Taste Wi-Fi gedrückt und drücken Sie die Taste , bis die Lampe  und die Lampe  abwechselnd blinken.
4. Geben Sie über den Computer innerhalb von zwei Minuten den in der Spalte [WPS-PIN Code] des Netzwerkstatusblatts gedruckten PIN-Code (eine 8-stellige Zahl) in den Wireless-Router ein.

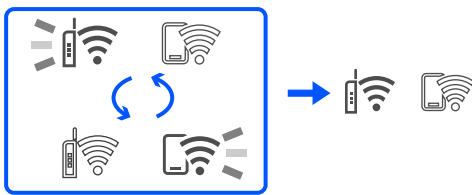
Wenn eine Verbindung aufgebaut wurde, leuchtet die Lampe  auf.



**Hinweis:**

- Ausführliche Informationen zur Eingabe eines PIN-Codes finden Sie in der mit dem Wireless-Router gelieferten Dokumentation.
- Der Drucker befindet sich in einem Verbindungsfehler-Status, wenn die Lampe  und die Lampe  gleichzeitig blinken. Nach dem Löschen des Druckerfehlers durch Drücken der Taste Wi-Fi auf dem Drucker sollten Sie den Wireless-Router neu starten, ihn näher am Drucker positionieren und es erneut versuchen. Wenn weiterhin keine Verbindung möglich ist, drucken Sie einen Netzwerkverbindungsbericht und überprüfen Sie die Lösung.



## Statusprüfung der Drucker-Netzwerkverbindung (Netzwerkverbindungsbericht)

Sie können einen Netzwerkverbindungsbericht drucken, um den Status der Verbindung zwischen dem Drucker und dem Drahtlos-Router zu prüfen.

1. Legen Sie Papier ein.

2. Drücken Sie die Taste .

Der Netzwerkverbindungsbericht wird gedruckt.

Wenn ein Fehler aufgetreten ist, prüfen Sie den Netzwerkverbindungsbericht und folgen Sie den gedruckten Lösungen.

### Zugehörige Informationen

➔ [„Meldungen und Abhilfemaßnahmen im Netzwerkverbindungsbericht“ auf Seite 83](#)

## Meldungen und Abhilfemaßnahmen im Netzwerkverbindungsbericht

Überprüfen Sie die Meldungen und Fehlercodes im Netzwerkverbindungsbericht und führen Sie dann die folgenden Abhilfemaßnahmen durch.

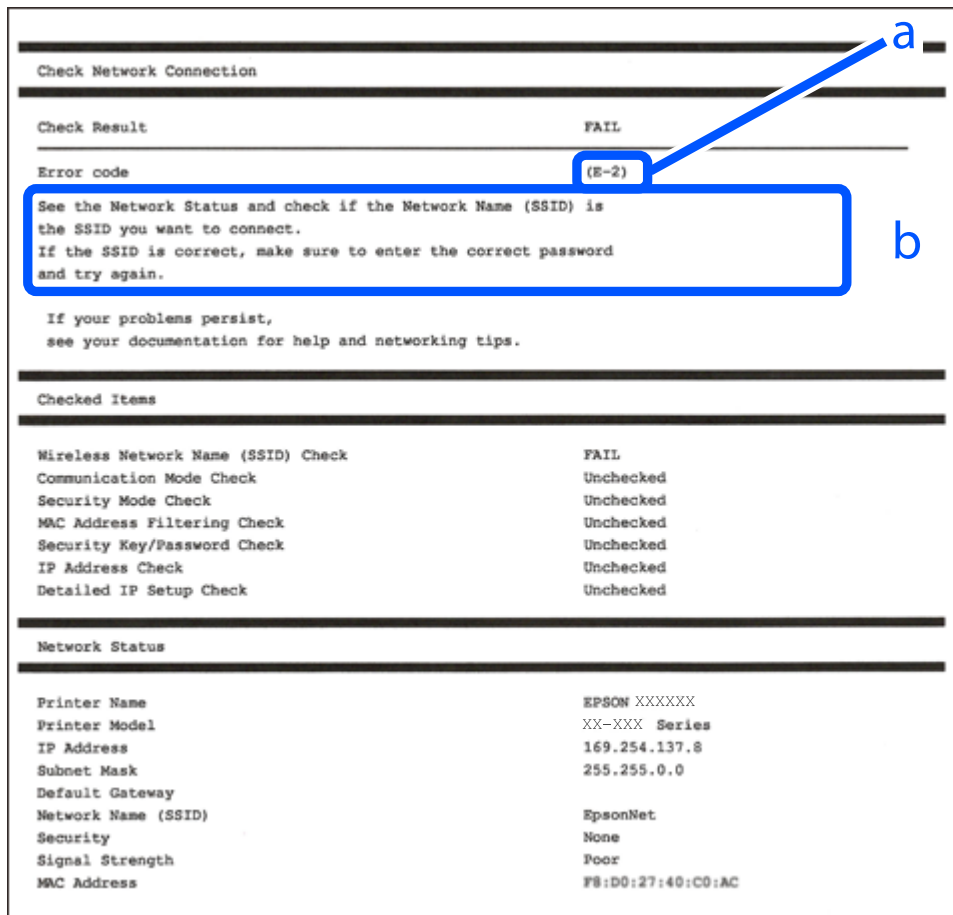

a. Fehlercode

b. Meldungen zur Netzwerkumgebung

### Zugehörige Informationen

- ➔ „E-1“ auf Seite 84
- ➔ „E-2, E-3, E-7“ auf Seite 84
- ➔ „E-5“ auf Seite 85
- ➔ „E-6“ auf Seite 85
- ➔ „E-8“ auf Seite 85
- ➔ „E-9“ auf Seite 86
- ➔ „E-10“ auf Seite 86
- ➔ „E-11“ auf Seite 87
- ➔ „E-12“ auf Seite 87
- ➔ „E-13“ auf Seite 87
- ➔ „Meldung zur Netzwerkumgebung“ auf Seite 88

## E-1

### Lösungen:

- Vergewissern Sie sich, dass der Hub oder die anderen Netzwerkgeräte Ihres Netzwerks eingeschaltet sind.
- Wenn Sie den Drucker über WLAN verbinden möchten, nehmen Sie erneut WLAN-Einstellungen für den Drucker vor, da die Funktion deaktiviert ist.

### Zugehörige Informationen

➔ „Konfigurieren von WLAN-Einstellungen am Bedienfeld“ auf Seite 80

## E-2, E-3, E-7

### Lösungen:

- Vergewissern Sie sich, dass Ihr Wireless-Router eingeschaltet ist.
- Überprüfen Sie, dass der Computer bzw. das Gerät richtig mit dem Wireless-Router verbunden ist.
- Schalten Sie den Wireless-Router aus. Warten Sie etwa 10 Sekunden und schalten Sie ihn dann wieder ein.
- Stellen Sie den Drucker näher am Wireless-Router auf und entfernen Sie eventuelle Hindernisse zwischen beiden Geräten.
- Falls Sie die SSID manuell eingegeben haben, überprüfen Sie, ob sie richtig ist. Überprüfen Sie die SSID über den Abschnitt **Netzwerkstatus** des Netzwerkverbindungsberichts.
- Wenn der Wireless-Router mehrere SSIDs besitzt, wählen Sie die angezeigte SSID. Wenn die SSID eine nichtkonforme Frequenz nutzt, zeigt der Drucker sie nicht an.
- Falls Sie eine Drucktasten-Einrichtung zum Herstellen der Netzwerkverbindung verwenden, achten Sie darauf, dass der Wireless-Router WPS unterstützt. Falls der Wireless-Router WPS nicht unterstützt, kann die Drucktasten-Einrichtung nicht verwendet werden.
- Achten Sie darauf, dass die verwendete SSID nur ASCII-Zeichen (alphanumerische Zeichen und Symbole) verwendet. Der Drucker kann eine SSID, die ASCII-fremde Zeichen enthält, nicht anzeigen.
- Achten Sie darauf, Ihre SSID und das Passwort in Erfahrung zu bringen, bevor Sie sich mit dem Wireless-Router verbinden. Wenn Sie einen Wireless-Router mit seinen Standardeinstellungen verwenden, finden Sie die SSID und das Passwort auf dem am Wireless-Router angebrachten Aufkleber. Wenn Sie SSID und Passwort nicht kennen, wenden Sie sich an die Person, die den Wireless-Router eingerichtet hat, oder sehen Sie in der mit dem Zugangspunkt gelieferten Dokumentation nach.
- Wenn Sie sich mit einer SSID verbinden, die mithilfe der Tethering-Funktion eines Smart-Gerätes erstellt wurde, überprüfen Sie SSID und Kennwort in der mit dem Smart-Gerät mitgelieferten Dokumentation.
- Wenn die WLAN-Verbindung plötzlich unterbrochen wird, überprüfen Sie Folgendes. Falls eine der Bedingungen zutrifft, setzen Sie die Netzwerkeinstellungen zurück, indem Sie die Software von folgender Website herunterladen und installieren.

<https://epson.sn> > **Setup**

- Ein weiteres Smart-Gerät wurde mithilfe des Push-Button-Setup zum Netzwerk hinzugefügt.
- Das Wi-Fi-Netzwerk wurde mit einer anderen Methode als dem Push-Button-Setup eingerichtet.

### Zugehörige Informationen

➔ „Erneutes Konfigurieren der Netzwerkverbindung“ auf Seite 79

➔ „Konfigurieren von WLAN-Einstellungen am Bedienfeld“ auf Seite 80

## E-5

### Lösungen:

Stellen Sie sicher, dass der Sicherheitstyp des Wireless-Routers einer der folgenden Einstellungen entspricht. Ist dies nicht der Fall, ändern Sie den Sicherheitstyp des Wireless-Routers und führen Sie dann eine Rücksetzung der Netzwerkeinstellungen des Druckers durch.

- WEP-64 Bit (40 Bit)
- WEP-128 Bit (104 Bit)
- WPA PSK (TKIP/AES)\*
- WPA2 PSK (TKIP/AES)\*
- WPA (TKIP/AES)
- WPA2 (TKIP/AES)
- WPA3-SAE (AES)

\* WPA PSK ist auch als WPA Personal bekannt. WPA2 PSK ist auch als WPA2 Personal bekannt.

## E-6

### Abhilfemaßnahmen:

- Vergewissern Sie sich, dass die MAC-Adressfilterung deaktiviert ist. Falls sie aktiviert ist, registrieren Sie die MAC-Adresse des Druckers, damit sie nicht herausgefiltert wird. Einzelheiten finden Sie in den Dokumenten, die mit dem Wireless-Router geliefert wurden. Sie können die MAC-Adresse des Druckers im Abschnitt **Netzwerkstatus** im Netzwerkverbindungsbericht prüfen.
- Falls Ihr Wireless-Router eine gemeinsame Authentifizierung mit WEP-Sicherheit nutzt, stellen Sie sicher, dass Authentifizierungsschlüssel und Index richtig sind.
- Falls die Anzahl der mit dem Wireless-Router verbindbaren Geräte geringer ist als die Anzahl der Netzwerkgeräte, die Sie verbinden möchten, erhöhen Sie die Anzahl verbindbarer Geräte über die Einstellungen am Wireless-Router. Einzelheiten zur Konfiguration finden Sie in den Dokumenten, die mit dem Wireless-Router geliefert wurden.

### Zugehörige Informationen

➔ „Konfigurieren von Einstellungen für die Verbindung zum Computer“ auf Seite 79

## E-8

### Lösungen:

- Aktivieren Sie DHCP im Drahtlos-Router, falls die Einstellung „IP-Adresse beziehen“ des Druckers auf „Auto“ eingestellt ist.

- Wenn die Einstellung „IP-Adresse beziehen“ des Druckers auf „Manuell“ eingestellt ist, ist die IP-Adresse, die Sie manuell eingestellt haben, ungültig, da sie außerhalb des zulässigen Bereichs (z. B.: 0.0.0.0) liegt. Legen Sie eine gültige IP-Adresse über das Bedienfeld des Druckers fest.

### Zugehörige Informationen

➔ „Einrichtung einer statischen IP-Adresse für den Drucker“ auf Seite 93

## E-9

### Lösungen:

Überprüfen Sie Folgendes.

- Die Geräte sind eingeschaltet.
- Sie können über die Geräte, die Sie mit dem Drucker verbinden möchten, auf das Internet und andere Computer oder Netzwerkgeräte in demselben Netzwerk zugreifen.

Falls die Verbindung zum Drucker und den Netzwerkgeräten nach der obigen Überprüfung noch immer nicht hergestellt wird, schalten Sie den Wireless-Router aus. Warten Sie etwa 10 Sekunden und schalten Sie ihn dann wieder ein. Setzen Sie anschließend die Netzwerkeinstellungen zurück, indem Sie die Software von folgender Website herunterladen und installieren.

<https://epson.sn> > **Setup**

### Zugehörige Informationen

➔ „Konfigurieren von Einstellungen für die Verbindung zum Computer“ auf Seite 79

## E-10

### Lösungen:

Überprüfen Sie Folgendes.

- Andere Geräte im Netzwerk sind eingeschaltet.
- Die Netzwerk-Adressen (IP-Adresse, Subnetzmaske und Standard-Gateway) sind korrekt, wenn Sie die Option „IP-Adresse beziehen“ im Drucker auf „Manuell“ eingestellt haben.

Falls diese Einstellungen falsch sind, stellen Sie die Netzwerk-Adresse erneut ein. Sie können die IP-Adresse, Subnetzmaske und das Standard-Gateway im Abschnitt **Netzwerkstatus** des Netzwerkverbindungsberichts überprüfen.

Falls DHCP aktiviert ist, ändern Sie die Option „IP-Adresse beziehen“ des Druckers auf „Auto“. Wenn Sie die IP-Adresse manuell festlegen wollen, überprüfen Sie die IP-Adresse des Druckers im Abschnitt **Netzwerkstatus** des Netzwerkverbindungsberichts und wählen Sie dann im Netzwerkeinstellungsbildschirm „Manuell“. Stellen Sie die Subnetzmaske auf [255.255.255.0] ein.

Falls die Verbindung zum Drucker und den Netzwerkgeräten noch immer nicht hergestellt wird, schalten Sie den Drahtlos-Router aus. Warten Sie etwa 10 Sekunden und schalten Sie ihn dann wieder ein.

### Zugehörige Informationen

➔ „Einrichtung einer statischen IP-Adresse für den Drucker“ auf Seite 93

## E-11

### Abhilfemaßnahmen:

Überprüfen Sie Folgendes.

- Die Standard-Gateway-Adresse ist korrekt, wenn Sie Manuell für die TCP/IP-Einstellung des Druckers wählen.
- Das Gerät, das als Standard-Gateway eingestellt wurde, ist eingeschaltet.

Stellen Sie die korrekte Standard-Gateway-Adresse ein. Sie können die Standard-Gateway-Adresse des Druckers im Abschnitt **Netzwerkstatus** im Netzwerkverbindungsbericht prüfen.

### Zugehörige Informationen

➔ „Einrichtung einer statischen IP-Adresse für den Drucker“ auf Seite 93

## E-12

### Lösungen:

Überprüfen Sie Folgendes.

- Andere Geräte im Netzwerk sind eingeschaltet.
- Die Netzwerk-Adressen (IP-Adresse, Subnet-Maske und Standard-Gateway) sind korrekt, falls Sie sie manuell eingegeben haben.
- Die Netzwerk-Adressen für die anderen Geräte (Subnet-Maske und Standard-Gateway) sind gleich.
- Die IP-Adresse ist nicht in Konflikt mit anderen Geräten.

Falls die Verbindung zum Drucker und den Netzwerkgeräten nach der obigen Überprüfung noch immer nicht hergestellt wird, versuchen Sie Folgendes.

- Schalten Sie den Wireless-Router aus. Warten Sie etwa 10 Sekunden und schalten Sie ihn dann wieder ein.
- Nehmen Sie die Netzwerkeinstellungen mithilfe des Installationsprogramms erneut vor. Sie können es über folgende Webseite aufrufen.

<https://epson.sn> > **Setup**

- An einem Wireless-Router, der den WEP-Sicherheitstyp verwendet, können Sie mehrere Passwörter registrieren. Falls mehrere Passwörter registriert sind, überprüfen Sie, ob das zuerst registrierte Passwort im Drucker eingestellt ist.

### Zugehörige Informationen

➔ „Einrichtung einer statischen IP-Adresse für den Drucker“ auf Seite 93

## E-13

### Lösungen:

Überprüfen Sie Folgendes.

- Die Netzwerkgeräte, wie etwa der Wireless-Router, Hub und Router, sind eingeschaltet.

- ❑ Die TCP/IP-Einstellungen für die Netzwerkgeräte wurden nicht manuell konfiguriert. (Wenn die TCP/IP-Einstellungen des Druckers automatisch und die TCP/IP-Einstellungen für die anderen Netzwerkgeräte manuell konfiguriert werden, kann das Netzwerk des Druckers von dem der anderen Geräte abweichen.)

Sollte das Problem mithilfe der obigen Abhilfemaßnahmen nicht behoben worden sein, gehen Sie wie folgt vor.

- ❑ Schalten Sie den Wireless-Router aus. Warten Sie etwa 10 Sekunden und schalten Sie ihn dann wieder ein.
- ❑ Nehmen Sie die Netzwerkeinstellungen auf dem Computer vor, der sich im gleichen Netzwerk befindet wie der Drucker, der das Installationsprogramm nutzt. Sie können es über folgende Webseite aufrufen.

<https://epson.sn> > **Setup**

- ❑ An einem Wireless-Router, der den WEP-Sicherheitstyp verwendet, können Sie mehrere Passwörter registrieren. Falls mehrere Passwörter registriert sind, überprüfen Sie, ob das zuerst registrierte Passwort im Drucker eingestellt ist.

### Zugehörige Informationen

- ➔ „Einrichtung einer statischen IP-Adresse für den Drucker“ auf Seite 93
- ➔ „Konfigurieren von Einstellungen für die Verbindung zum Computer“ auf Seite 79

## Meldung zur Netzwerkumgebung

Meldung	Lösung
Die Wi-Fi-Umgebung muss verbessert werden. Schalten Sie den WLAN-Router aus und wieder ein. Falls sich die Verbindung nicht verbessert, lesen Sie in der Dokumentation des WLAN-Routers nach.	Positionieren Sie den Drucker näher am Drahtlos-Router und entfernen Sie jegliche Hindernisse zwischen ihnen; schalten Sie den Drahtlos-Router anschließend aus. Warten Sie etwa 10 Sekunden und schalten Sie ihn dann wieder ein. Ist die Verbindung weiterhin nicht möglich, sehen Sie in der mit dem Drahtlos-Router gelieferten Dokumentation nach.
*Es können keine weiteren Geräte verbunden werden. Trennen Sie eines der verbundenen Geräte, wenn Sie ein weiteres hinzufügen möchten.	Computer und Smart-Geräte, die gleichzeitig angeschlossen werden können, sind vollständig über die Wi-Fi Direct-Verbindung (Simple AP) verbunden. Um einen anderen Computer oder ein anderes Smart-Gerät hinzuzufügen, trennen Sie zuerst eines der verbundenen Geräte oder verbinden Sie es mit dem anderen Netzwerk.  Sie können die Anzahl der Drahtlos-Geräte, die gleichzeitig angeschlossen werden können, und die Anzahl der verbundenen Geräte bestätigen, indem Sie das Netzwerkstatusblatt prüfen.

## Direktes Verbinden eines Smart-Geräts mit dem Drucker (Wi-Fi Direct)

Mit Wi-Fi Direct (Einfacher AP) können Sie ein Smart-Gerät ohne einen Drahtlos-Router direkt mit dem Drucker verbinden und vom Smart-Gerät aus drucken.

### Über Wi-Fi Direct

Verwenden Sie diese Methode, wenn Sie zu Hause oder im Büro kein Wi-Fi nutzen oder wenn Sie den Drucker direkt mit dem Computer oder Smart-Gerät verbinden möchten. In diesem Modus agiert der Drucker als



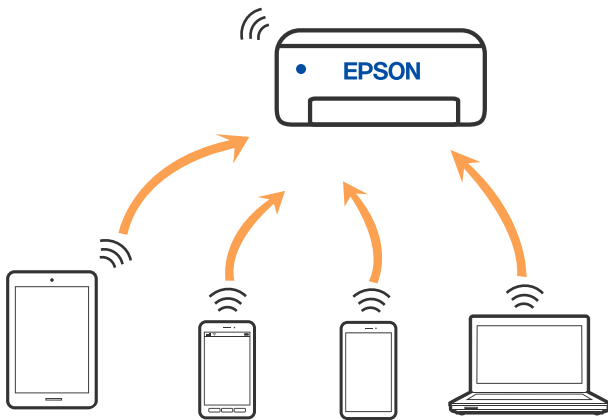

Drahtlos-Router und Sie können die Geräte mit dem Drucker verbinden, ohne einen Standard-Drahtlos-Router einsetzen zu müssen. Jedoch können Smart-Geräte, die direkt mit dem Drucker verbunden sind, nicht über den Drucker miteinander kommunizieren.



Der Drucker kann über Wi-Fi und Wi-Fi Direct (Einfacher AP) gleichzeitig verbunden werden. Wenn Sie jedoch in Wi-Fi Direct (Einfacher AP) eine Netzwerkverbindung starten, wenn der Drucker über Wi-Fi verbunden ist, wird die Wi-Fi-Verbindung vorübergehend getrennt.

## Verbindung mit Geräten über Wi-Fi Direct herstellen

Diese Methode ermöglicht die direkte Druckerverbindung mit Geräten ohne Wireless-Router. Der Drucker agiert als Wireless-Router.

1. Halten Sie die Taste Wi-Fi gedrückt und drücken Sie die Taste , bis die Lampe  und die Lampe  abwechselnd blinken.

Warten Sie, bis der Prozess abgeschlossen ist.

Wenn eine Verbindung aufgebaut wurde, leuchtet die Lampe  auf.

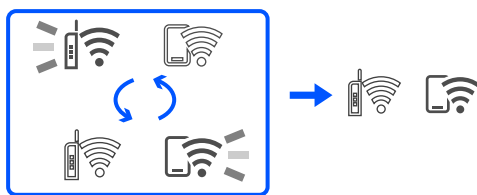

### **Hinweis:**

Wenn Sie Wi-Fi Direct einmal aktivieren, verbleibt es aktiviert, bis Sie die standardmäßigen Netzwerkeinstellungen wiederherstellen.

2. Legen Sie Papier ein.
3. Halten Sie die Taste  am Drucker mindestens 5 Sekunden lang gedrückt.

Das Netzwerkstatusblatt wird gedruckt. Sie können SSID und Kennwort für Wi-Fi Direct (Einfacher AP) auf diesem Blatt überprüfen.



4. Auf dem Computer-Netzwerkverbindungs Bildschirm oder dem Wi-Fi-Bildschirm des Smart-Geräts wählen Sie die gleiche SSID wie auf dem Netzwerkstatusblatt, um sich zu verbinden.

<u>&lt;Wi-Fi Direct&gt;</u>	
Wi-Fi Direct Mode	On
Communication Mode	Simple AP
Operation Mode	IEEE802.11g/n
Communication Speed	Auto
<b>SSID</b>	<b>DIRECT-XXXXXXXXXX</b>
<b>Password</b>	<b>XXXXXXXXXX</b>
Channel	11
Security Level	WPA2-PSK(AES)
Link Status	Unknown
Connected Devices	2(Max 4)
Client MAC List	9C:5C:F9:38:C3:74 20:02:AF:C1:92:6B

5. Geben Sie das auf dem Netzwerkstatusblatt gedruckte Kennwort am Computer oder Smart-Gerät ein.  
Sie können den Status von Wi-Fi Direct auf dem Netzwerkstatusblatt überprüfen.

**Hinweis:**

**Wenn Sie sich über Wi-Fi Direct mit einem Smart-Gerät verbinden (für Android)**

Wenn Sie ein Android-Gerät verwenden und sich mit Wi-Fi Direct verbinden, blinken die Lampen  und  am Drucker gleichzeitig.

Drücken Sie , um die Verbindungsanforderung zu gestatten.

Drücken Sie , wenn Sie die Verbindungsanforderung ablehnen möchten.

## Ändern der Einstellungen für Wi-Fi Direct (Einfacher AP) wie SSID

Wenn eine Wi-Fi Direct-Verbindung (Einfacher AP) aktiviert ist, können Sie die Wi-Fi Direct-Einstellungen wie Netzwerkname und Kennwort ändern.

1. Öffnen Sie Web Config.
2. Melden Sie sich von **Erweiterte Einstellungen** aus als Administrator an.

**Hinweis:**

Das Administratorkennwort für die erweiterten Einstellungen wird vorab in Web Config eingerichtet. Einzelheiten zum Administratorkennwort finden Sie unter folgendem Link.

3. Wählen Sie **Services** > Registerkarte **Wi-Fi Direct**.
4. Stellen Sie die Elemente ein, die Sie ändern möchten.

**Wi-Fi Direct:**

De-/aktiviert Wi-Fi Direct.

Bei Deaktivierung werden alle Geräte, die mit einer Wi-Fi Direct (Einfacher AP)-Verbindung mit dem Drucker verbunden sind, getrennt.

❑ **SSID:**

Ändert den Wi-Fi Direct (Einfacher AP)-Netzwerknamen (SSID), der zur Verbindung des Druckers verwendet wird, auf einen Namen Ihrer Wahl.

Beim Ändern des Netzwerknamens (SSID) werden alle verbundenen Geräte getrennt. Verwenden Sie den neuen Netzwerknamen (SSID), wenn Sie die Geräteverbindung wiederherstellen möchten.

❑ **Kennwort:**

Ändert das Wi-Fi Direct (Einfacher AP)-Kennwort, das zur Verbindung des Druckers verwendet wird, in ein Kennwort Ihrer Wahl.

Beim Ändern des Kennworts werden alle verbundenen Geräte getrennt. Verwenden Sie das neue Kennwort, wenn Sie die Geräteverbindung wiederherstellen möchten.

5. Klicken Sie auf **Weiter**.

Wenn Sie alle Wi-Fi Direct (Einfacher AP)-Einstellungen auf die Standardwerte zurücksetzen möchten, klicken Sie auf **Werkseinstellungen wiederherstellen**. Die Wi-Fi Direct (Einfacher AP)-Verbindungsinformationen des Smart-Geräts, die auf dem Drucker gespeichert sind, werden gelöscht.

**Zugehörige Informationen**

➔ „Anwendung zur Konfiguration der Druckeroperationen (Web Config)“ auf Seite 154

---

## Hinzufügen oder Ändern der Druckerverbindung

### So richten Sie einen Drucker an mehreren Computern ein

Auch wenn mehrere Computer mit demselben WLAN-Router verbunden werden können, kann jedem Computer eine andere SSID zugewiesen werden.

Wenn die vom WLAN-Router zugewiesenen SSIDs nicht als dasselbe Netzwerk behandelt werden, wird jeder Computer effektiv mit einem anderen Netzwerk verbunden. Wenn Sie mit der Einrichtung des Druckers von Computer A beginnen, wird der Drucker demselben Netzwerk wie Computer A hinzugefügt, wodurch Computer A darüber drucken kann.

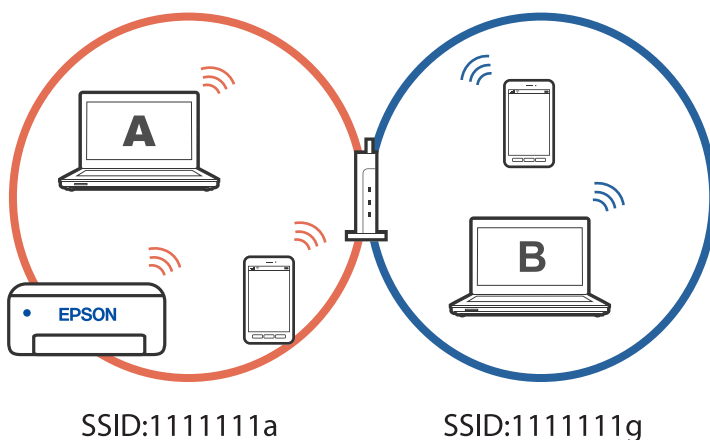

Wenn Sie überdies mit der Einrichtung des Druckers von Computer B in der oben gezeigten Konfiguration beginnen, wird der Drucker im Netzwerk von Computer B eingerichtet, wodurch Computer B, nicht aber Computer A drucken kann.

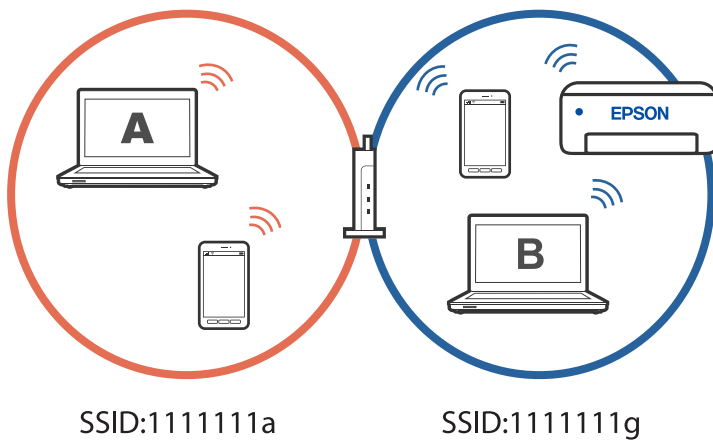

Damit dies nicht geschieht, starten Sie das Installationsprogramm auf dem Computer, der mit demselben Netzwerk wie der Drucker verbunden ist, wenn Sie einen vernetzten Drucker über einen zweiten Computer einrichten möchten. Wenn der Drucker in demselben Netzwerk gefunden wird, wird der Drucker nicht neu für das Netzwerk konfiguriert, sondern einsatzbereit gemacht.

## Ändern der Verbindung von WLAN zu USB

Befolgen Sie die nachstehenden Schritte, wenn das WLAN, das Sie nutzen, instabil ist oder Sie zu einer stabileren USB-Verbindung wechseln möchten.

1. Verbinden Sie den Drucker über ein USB-Kabel mit dem Computer.
2. Wählen Sie beim Drucken mit einer USB-Verbindung einen Drucker, der nicht gekennzeichnet ist (XXXXXX). Je nach Betriebssystemversion wird Ihr Druckernamen oder „Netzwerk“ in XXXXX angezeigt.

Beispiel von Windows 11

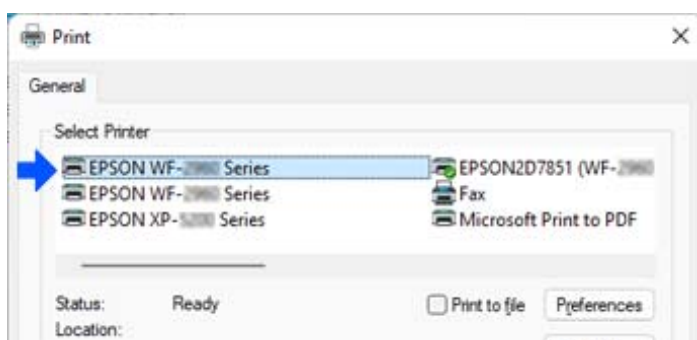

Beispiel von Windows 10

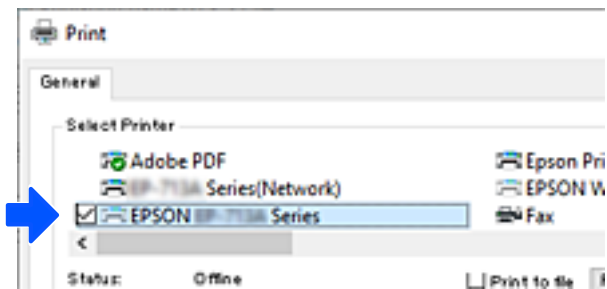

### Zugehörige Informationen

➔ „Rückseite“ auf Seite 19

## Einrichtung einer statischen IP-Adresse für den Drucker

Über Web Config können Sie eine statische IP-Adresse für einen Drucker einrichten.

1. Greifen Sie auf Web Config zu.

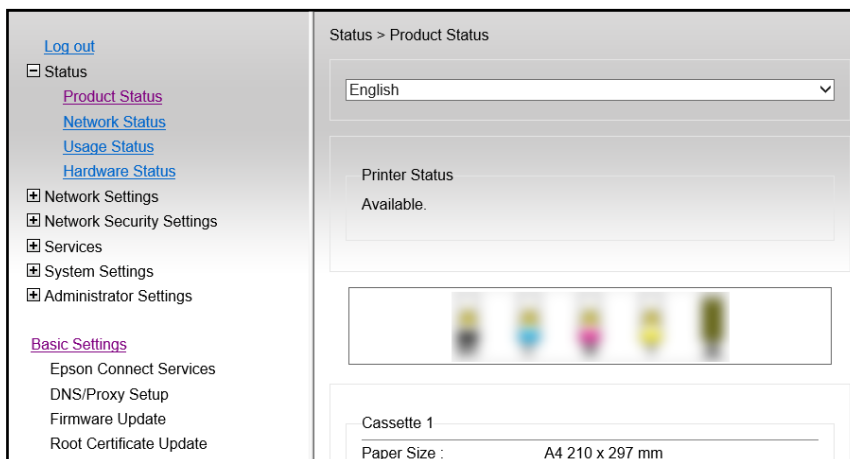

**Hinweis:**

Anzeigeelemente und Elemente für Web Config variieren je nach Modell.

Wenn Sie Folgendes sehen, wählen Sie **Erweiterte Einstellungen** aus der Liste oben rechts im Fenster.

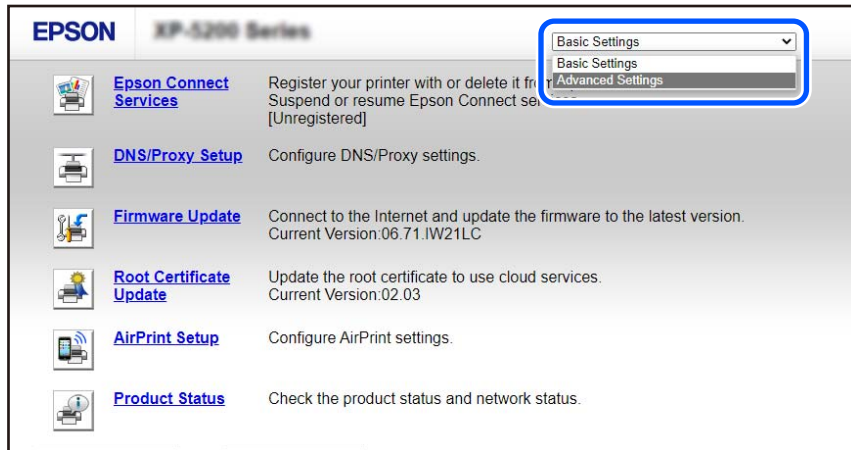

2. Melden Sie sich als Administrator an.

**Hinweis:**

Das Administratorkennwort für **Erweiterte Einstellungen** wird vorab in Web Config eingerichtet. Einzelheiten zum Administratorkennwort finden Sie unter folgendem Link.

3. Wählen Sie **Netzwerkeinstellungen**.

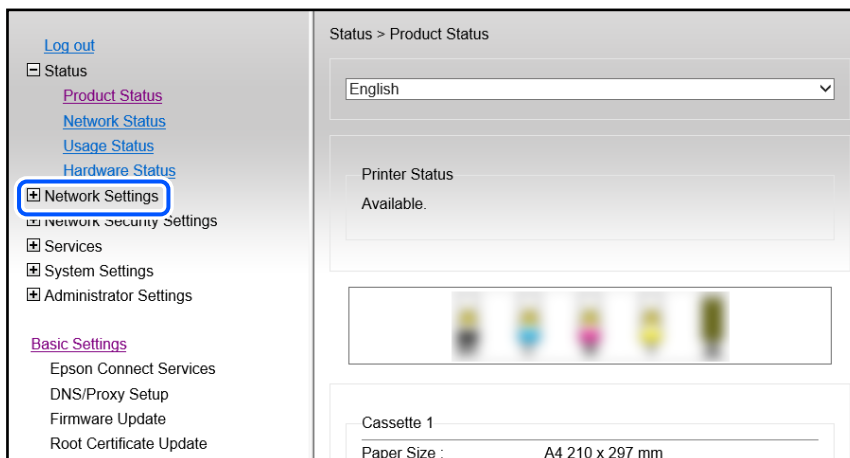

### 4. Wählen Sie **Grundlegend**.

Network Settings > Basic

Device Name : EPSON68500C

Location :

Note: The values in Device Name and Location are applied to multiple network protocols. Check the Services settings.

Obtain IP Address :  Auto  Manual

IP Address :

Subnet Mask :

Default Gateway :

DNS Server Setting :  Auto  Manual

Primary DNS Server :

Secondary DNS Server :

DNS Host Name Setting :  Auto  Manual

DNS Host Name : EPSON68500C

DNS Domain Name Setting :  Auto  Manual

DNS Domain Name :

Register the network interface address to DNS :  Enable  Disable

Proxy Server Setting :  Do Not Use  Use

Proxy Server :

Proxy Server Port Number :

Proxy Server User Name :

### 5. Wählen Sie **Manuell** bei **IP-Adresse beziehen**.

### 6. Geben Sie die IP-Adresse ein, die Sie in **IP-Adresse** einrichten.

Richten Sie Subnetzmaske, Standard-Gateway, DNS-Server usw. entsprechend Ihrer Netzwerkumgebung ein.

### 7. Klicken Sie auf **Weiter**.

### 8. Klicken Sie auf **OK**.

Die Einstellungen werden angewendet.

Geben Sie die eingerichtete IP-Adresse ein, um erneut auf Web Config zuzugreifen.

## Zugehörige Informationen

➔ „Anwendung zur Konfiguration der Druckeroperationen (Web Config)“ auf Seite 154

# Transportieren und Lagern des Druckers

Wenn Sie den Drucker lagern oder zur Umstellung oder Reparatur transportieren müssen, befolgen Sie die nachfolgenden Schritte, um den Drucker einzupacken.

▶ Sie können sich das Verfahren auch in den Webfilmanleitungen ansehen. Öffnen Sie folgende Website.

<https://support.epson.net/publist/vlink.php?code=NPD7035>

1. Schalten Sie den Drucker durch Drücken der Taste  aus.

2. Vergewissern Sie sich, dass die Betriebsanzeige erlischt, und ziehen Sie dann das Netzkabel ab.



#### **Wichtig:**

Ziehen Sie den Netzstecker, wenn die Betriebsanzeige aus ist. Andernfalls kehrt der Druckkopf nicht in seine Ausgangsposition zurück. Dadurch könnte die Tinte austrocknen und es nicht mehr möglich sein, zu drucken.

3. Ziehen Sie alle Kabel wie das Netzkabel und das USB-Kabel ab.

4. Entnehmen Sie sämtliches Papier aus dem Drucker.
5. Öffnen Sie die Druckerabdeckung.
6. Stellen Sie die Transportverriegelung in die Verriegelungsposition (Transport).

Die Transportsicherung stoppt die Tintenzufuhr, um ein Auslaufen der Tinte beim Transport und bei der Lagerung zu verhindern.

Wenn sich der Druckkopf nicht in der unten dargestellten Position befindet, bewegen Sie ihn von Hand.

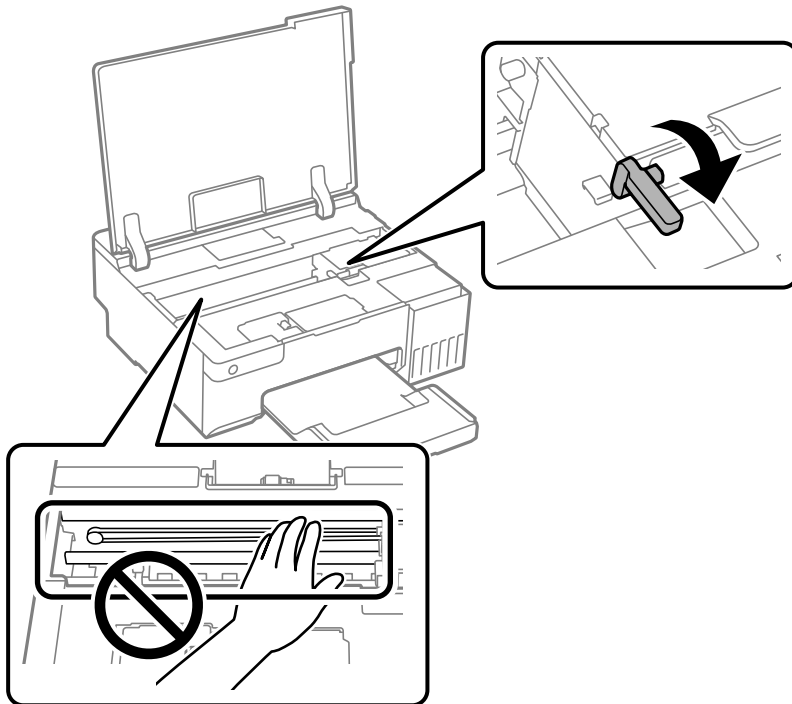

7. Sichern Sie den Druckkopf mit Klebeband am Gehäuse.

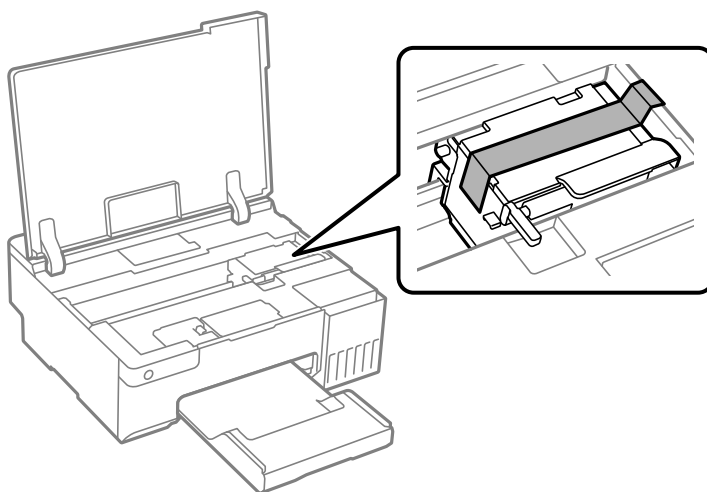



8. Achten Sie darauf, den Tintenbehälter mit dem Deckel sicher zu verschließen.

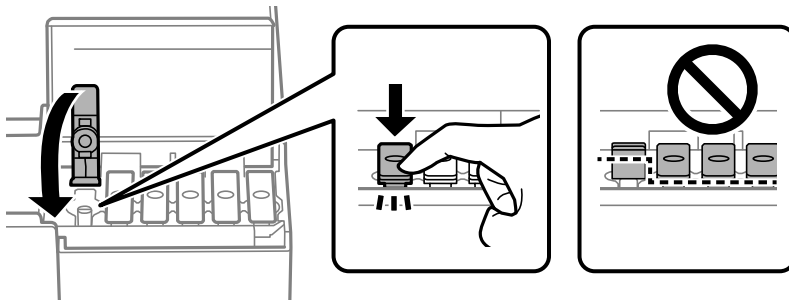

9. Schließen Sie die Tintenbehälterabdeckung sorgfältig.



10. Schließen Sie die Druckerabdeckung.

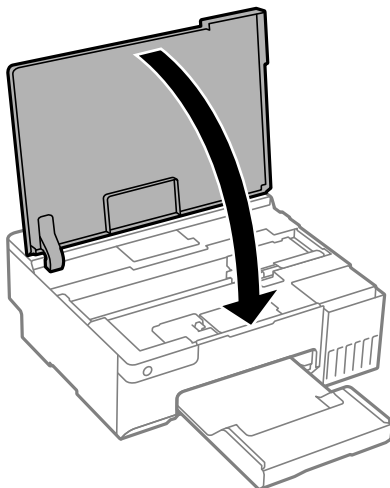

11. Bereiten Sie den Drucker wie nachfolgen gezeigt zum Einpacken vor.

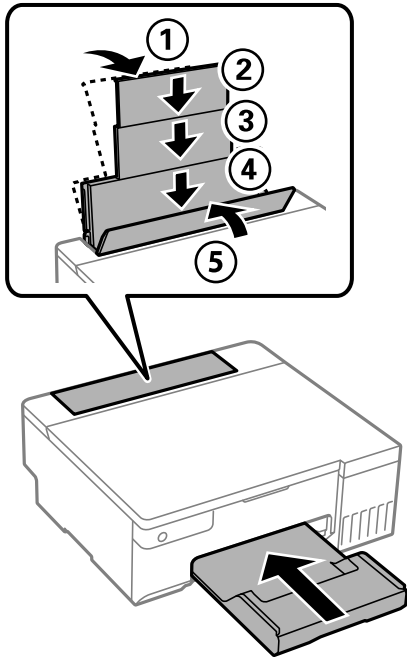

12. Platzieren Sie den Drucker in den Plastikbeutel für den Transport und schließen Sie diesen.

13. Packen Sie den Drucker unter Verwendung von Schutzmaterial in seinen Karton.

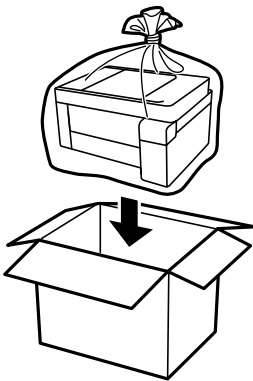

**!** **Wichtig:**

- ❑ Wenn Sie den Drucker anheben, stellen Sie sicher, dass Sie gut und sicher stehen. Es besteht Verletzungsgefahr, wenn Sie den Drucker anheben und keinen guten Stand haben.
- ❑ Heben Sie den Drucker an den im Handbuch angegebenen Stellen an. Den Drucker nicht an der Vorder- und Rückseite festhalten.

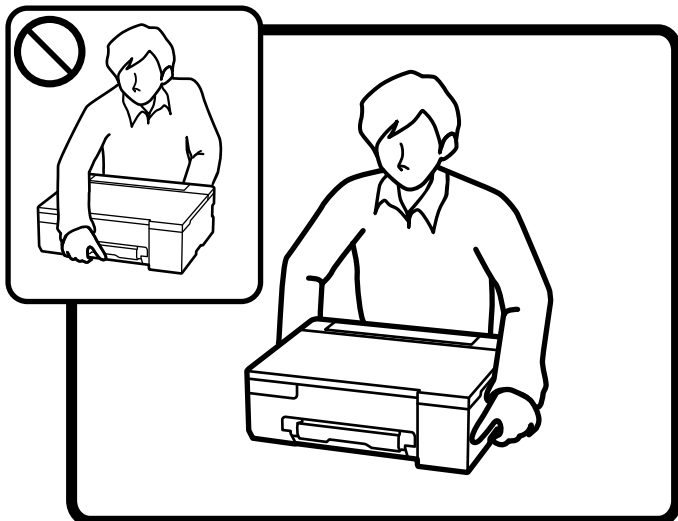

**!** **Wichtig:**

- ❑ Tintenflaschen beim Aufbewahren oder Transportieren nicht kippen und keinen Stößen oder Temperaturschwankungen aussetzen. Andernfalls kann Tinte austreten, selbst wenn die Tintenflasche mit dem Deckel fest verschlossen ist. Achten Sie darauf, die Tintenflasche beim Festdrehen des Deckels aufrecht zu halten, und ergreifen Sie Maßnahmen, um ein Auslaufen von Tinte beim Transportieren der Flasche zu verhindern. Legen Sie die Flasche beispielsweise in eine Tasche.

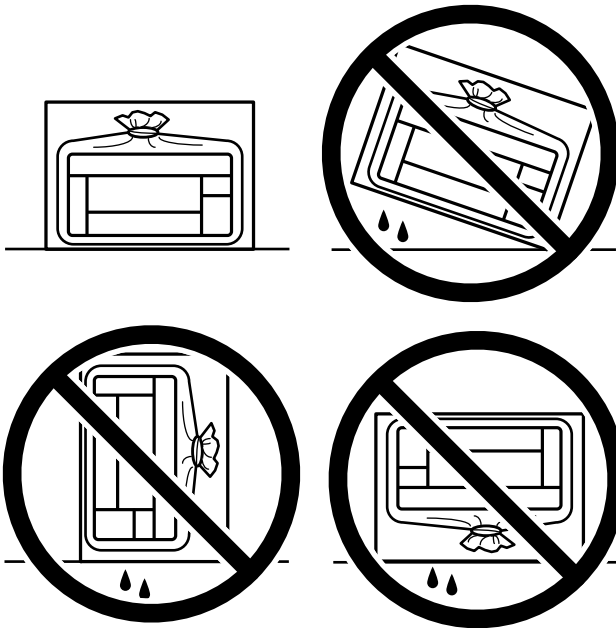

- ❑ Stellen Sie geöffnete Tintenflaschen nicht zusammen mit dem Drucker in den Karton.



Wenn Sie den Drucker das nächste Mal benutzen, achten Sie darauf, das Klebeband zu entfernen, das den Druckkopf sichert, und stellen Sie die Transportsicherung auf die entriegelte Position (Drucken) ein. Falls die Druckqualität beim nächsten Druck abgenommen hat, reinigen Sie den Druckkopf und richten Sie ihn aus.

**Zugehörige Informationen**

- ➔ „Überprüfen und Reinigen des Druckkopfs“ auf Seite 63
- ➔ „Ausrichten des Druckkopfs“ auf Seite 66

# Lösen von Problemen

Drucken nicht möglich. . . . .	102
Die Anwendung oder der Druckertreiber funktioniert nicht richtig. . . . .	103
Der Drucker kann keine Verbindung zum Netzwerk herstellen. . . . .	106
Das Papier wird nicht richtig eingezogen. . . . .	110
Schlechte Druckqualität. . . . .	112
Papiertyp oder Papierquelle kann im Druckertreiber nicht gewählt werden. . . . .	122
Leuchten und Druckerstatus prüfen. . . . .	123
Papier wird gestaut. . . . .	125
Es ist Zeit, die Tintenpatronen aufzufüllen. . . . .	129
Es ist Zeit, den Wartungskasten auszutauschen. . . . .	134
Es ist Zeit, die Aufnahmewalzen auszutauschen. . . . .	137
Drucker kann nicht erwartungsgemäß bedient werden. . . . .	140
Problem kann nicht gelöst werden. . . . .	144

# Drucken nicht möglich

## Problemlösung

Lesen Sie diesen Abschnitt, wenn Sie nicht wie erwartet drucken können oder Probleme beim Drucken auftreten. Lösungen für einige allgemeine Probleme finden Sie nachstehend.

### Ist der Drucker eingeschaltet?

- Vergewissern Sie sich, dass der Drucker eingeschaltet ist.
- Stellen Sie sicher, dass das Netzkabel richtig angeschlossen ist.

#### Zugehörige Informationen

- ➔ [„Gerät kann nicht eingeschaltet werden“ auf Seite 140](#)
- ➔ [„Problem kann nicht gelöst werden“ auf Seite 144](#)

### Ist Papier im Drucker gestaut?

Wenn Papier im Drucker gestaut ist, kann der Druck nicht starten. Entfernen Sie das gestaute Papier aus dem Drucker.

#### Zugehörige Informationen

- ➔ [„Papier wird gestaut“ auf Seite 125](#)

### Arbeitet der Drucker selbst richtig?

- Prüfen Sie den Fehler, wenn die Lichter am Bedienfeld eingeschaltet sind oder blinken.
- Drucken Sie ein Statusblatt und prüfen Sie damit, ob der Drucker selbst richtig drucken kann.

#### Zugehörige Informationen

- ➔ [„Leuchten und Druckerstatus prüfen“ auf Seite 22](#)

### Haben Sie Verbindungsprobleme?

- Stellen Sie sicher, dass alle Kabel richtig angeschlossen sind.
- Vergewissern Sie sich, dass Netzwerkgerät und USB-Hub normal arbeiten.
- Falls Sie eine WLAN-Verbindung haben, vergewissern Sie sich, dass die WLAN-Verbindungseinstellungen stimmen.
- Prüfen Sie das Netzwerk, mit dem Ihr Computer und Drucker verbunden sind, und vergewissern Sie sich, dass die Namen der Netzwerke übereinstimmen.

### Zugehörige Informationen

- ➔ „Der Drucker kann keine Verbindung zum Netzwerk herstellen“ auf Seite 106
- ➔ „Drucker kann nicht über USB verbunden werden“ auf Seite 106
- ➔ „Statusprüfung der Drucker-Netzwerkverbindung (Netzwerkverbindungsbericht)“ auf Seite 82

### Wurden Druckdaten richtig gesendet?

- Stellen Sie sicher, dass keine Druckdaten von einem vorangegangenen Auftrag ausstehen.
- Stellen Sie anhand des Druckertreibers sicher, dass der Drucker nicht offline ist.

### Zugehörige Informationen

- ➔ „Ein Auftrag wartet noch immer auf den Druckvorgang.“ auf Seite 104
- ➔ „Druckaufträge stehen aus oder der Drucker ist im Wartemodus.“ auf Seite 104

---

## Die Anwendung oder der Druckertreiber funktioniert nicht richtig

### Drucken trotz hergestellter Verbindung nicht möglich (Windows)

Dafür kann es folgende Gründe geben.

#### ■ Es wurde kein echter Epson-Treiber installiert.

##### Lösungen

Ist kein echter Epson-Druckertreiber (EPSON XXXXX) installiert, sind die verfügbaren Funktionen eingeschränkt. Wir empfehlen die Nutzung eines echten Epson-Druckertreibers.

- ➔ „Überprüfen, ob ein echter Epson-Druckertreiber installiert ist — Windows“ auf Seite 77
- ➔ „Überprüfen, ob ein echter Epson-Druckertreiber installiert ist — Mac OS“ auf Seite 78

#### ■ Es liegt ein Problem mit der Software oder den Daten vor.

##### Lösungen

- Es kann sein, dass beim Drucken eines Bildes mit einer großen Datenmenge der Speicherplatz des Computers nicht ausreicht. Drucken Sie das Bild mit einer niedrigeren Auflösung oder in einem kleineren Format aus.
- Wenn Sie alle Lösungsvorschläge ohne Erfolg ausprobiert haben, versuchen Sie, den Druckertreiber zu deinstallieren und dann neu zu installieren
- ➔ „Überprüfen, ob ein echter Epson-Druckertreiber installiert ist — Windows“ auf Seite 77
- ➔ „Überprüfen, ob ein echter Epson-Druckertreiber installiert ist — Mac OS“ auf Seite 78
- ➔ „Anwendungen separat installieren“ auf Seite 76

## Es liegt ein Problem mit dem Druckerstatus vor.

### Lösungen

Klicken Sie auf **EPSON Status Monitor 3** auf der Registerkarte **Utility** des Druckertreibers und überprüfen Sie anschließend den Druckerstatus. Wenn **EPSON Status Monitor 3** deaktiviert ist, klicken Sie auf der Registerkarte **Erweiterte Einstellungen** auf **Utility** und wählen Sie dann **EPSON Status Monitor 3 aktivieren** aus.

## Ein Auftrag wartet noch immer auf den Druckvorgang.

### Lösungen

Klicken Sie auf **Druckerwarteschl.** auf der Registerkarte **Utility** des Druckertreibers. Falls nicht benötigte Daten übrig sind, wählen Sie **Alle Dokumente abbrechen** im Menü **Drucker**.

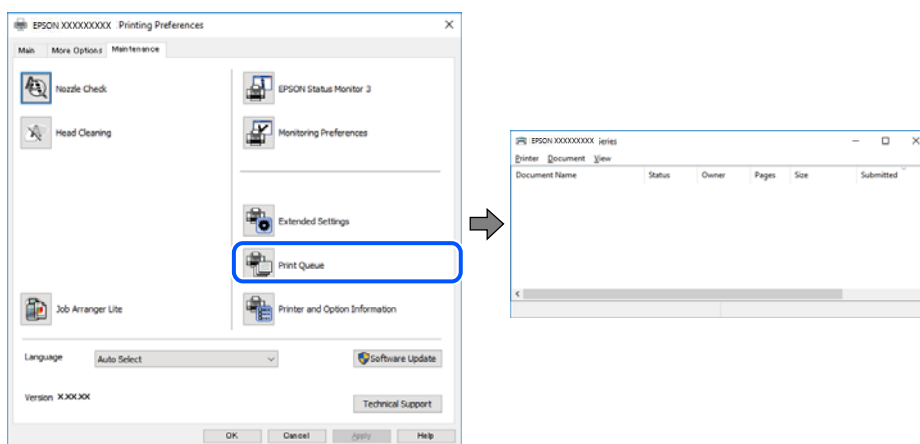

## Druckaufträge stehen aus oder der Drucker ist im Wartemodus.

### Lösungen

Klicken Sie auf **Druckerwarteschl.** auf der Registerkarte **Utility** des Druckertreibers.

Wenn das der Fall ist, deaktivieren Sie im Menü **Drucker** die Einstellung „Offline“ oder „Ausstehend“.

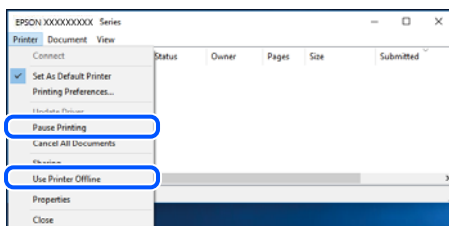

## Der Drucker ist nicht als Standarddrucker ausgewählt.

### Lösungen

Klicken Sie mit der rechten Maustaste auf das Druckersymbol unter **Systemsteuerung > Geräte und Drucker anzeigen** (oder **Drucker, Drucker und Fax**) und klicken Sie auf **Als Standarddrucker festlegen**.

#### Hinweis:

Wenn es mehrere Druckersymbole gibt, lesen Sie die folgenden Informationen, um den richtigen Drucker auszuwählen.

Beispiel:



USB-Verbindung: EPSON XXXX Series

Netzwerkverbindung: EPSON XXXX Series (Netzwerk)

Falls Sie den Druckertreiber mehrmals installieren, werden eventuell Kopien des Druckertreibers erstellt. Falls Kopien wie „EPSON XXXX Series (Kopie 1)“ erstellt werden, klicken Sie mit der rechten Maustaste auf das Symbol der Kopie und wählen Sie **Gerät entfernen** aus.

### Der Druckeranschluss ist nicht korrekt eingestellt.

#### Lösungen

Klicken Sie auf **Druckerwarteschl.** auf der Registerkarte **Utility** des Druckertreibers.

Prüfen Sie, ob der Druckeranschluss unter **Eigenschaft > Anschluss** im Menü **Drucker** wie folgt korrekt eingestellt ist.

USB-Verbindung: **USBXXX**, Netzwerkverbindung: **EpsonNet Print Port**

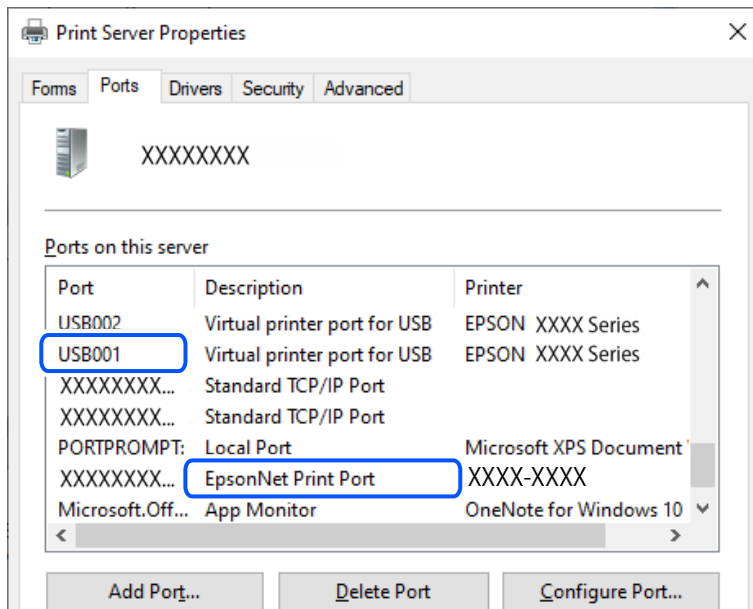

### Drucken trotz hergestellter Verbindung nicht möglich (Mac OS)

Dafür kann es folgende Gründe geben.

#### Es wurde kein echter Epson-Treiber installiert.

#### Lösungen

Ist kein echter Epson-Druckertreiber (EPSON XXXXX) installiert, sind die verfügbaren Funktionen eingeschränkt. Wir empfehlen die Nutzung eines echten Epson-Druckertreibers.

➔ „Überprüfen, ob ein echter Epson-Druckertreiber installiert ist — Windows“ auf Seite 77

➔ „Überprüfen, ob ein echter Epson-Druckertreiber installiert ist — Mac OS“ auf Seite 78

■ **Es liegt ein Problem mit der Software oder den Daten vor.**

**Lösungen**

- ❑ Es kann sein, dass beim Drucken eines Bildes mit einer großen Datenmenge der Speicherplatz des Computers nicht ausreicht. Drucken Sie das Bild mit einer niedrigeren Auflösung oder in einem kleineren Format aus.
- ❑ Wenn Sie alle Lösungsvorschläge ohne Erfolg ausprobiert haben, versuchen Sie, den Druckertreiber zu deinstallieren und dann neu zu installieren
- ➔ „Überprüfen, ob ein echter Epson-Druckertreiber installiert ist — Windows“ auf Seite 77
- ➔ „Überprüfen, ob ein echter Epson-Druckertreiber installiert ist — Mac OS“ auf Seite 78
- ➔ „Anwendungen separat installieren“ auf Seite 76

■ **Es liegt ein Problem mit den Druckerstatus vor.**

**Lösungen**

Achten Sie darauf, dass der Druckerstatus nicht auf **Pause** gesetzt ist.

Wählen Sie **Systemeinstellungen** im Menü **Apple > Drucker & Scanner** (oder **Drucken & Scannen, Drucken & Faxen**) und doppelklicken Sie dann auf den Drucker. Wenn der Drucker auf „Pause“ gesetzt ist, klicken Sie auf **Fortsetzen**.

**Drucker kann nicht über USB verbunden werden**

Dafür kann es folgende Gründe geben.

■ **Das USB-Kabel ist nicht richtig an den USB-Eingang angeschlossen.**

**Lösungen**

Schließen Sie das USB-Kabel sicher am Drucker und am Computer an.

■ **Es liegt ein Problem mit dem USB-Hub vor.**

**Lösungen**

Wenn Sie einen USB-Hub verwenden, verbinden Sie den Drucker direkt mit dem Computer.

■ **Es liegt ein Problem mit dem USB-Kabel oder dem USB-Anschluss vor.**

**Lösungen**

Falls das USB-Kabel nicht erkannt werden kann, ändern Sie den Anschluss oder das USB-Kabel.

---

## **Der Drucker kann keine Verbindung zum Netzwerk herstellen**

### **Wesentliche Ursachen und Lösungen für Netzwerkverbindungsprobleme**

Prüfen Sie anhand von Folgendem, ob ein Problem mit dem Betrieb oder den Einstellungen des verbundenen Geräts vorliegt.

## ■ Prüfen Sie die Ursache des Netzwerkverbindungsfehlers des Druckers.

### Lösungen

Drucken Sie den Bericht zur Netzwerkverbindungsprüfung und achten Sie auf Probleme. Prüfen Sie die empfohlene Abhilfemaßnahme.

In den folgenden relevanten Informationen finden Sie Einzelheiten zum Lesen des Berichts der Netzwerkverbindungsprüfung.

**Hinweis:**

*Wenn Sie weitere Informationen zu den Netzwerkeinstellungen prüfen möchten, drucken Sie ein Blatt mit dem Netzwerkstatus.*

➔ [„Statusprüfung der Drucker-Netzwerkverbindung \(Netzwerkverbindungsbericht\)“ auf Seite 82](#)

## ■ Verwenden Sie Epson Printer Connection Checker zur Verbesserung der Verbindung mit dem Computer. (Windows)

### Lösungen

Je nach den Ergebnissen der Überprüfung können Sie das Problem möglicherweise lösen.

1. Doppelklicken Sie auf das Symbol **Epson Printer Connection Checker** auf dem Desktop.

Epson Printer Connection Checker wird gestartet.

Wenn es kein Symbol auf dem Desktop gibt, gehen Sie wie folgt vor, um Epson Printer Connection Checker zu starten.

- Windows 11

Klicken Sie auf die Start-Schaltfläche und wählen Sie dann **Alle Apps > Epson Software > Epson Printer Connection Checker**.

- Windows 10

Klicken Sie auf die Start-Taste und wählen Sie **Epson Software > Epson Printer Connection Checker**.

- Windows 8.1/Windows 8

Geben Sie den Anwendungsnamen in den Charm „Suche“ ein und wählen Sie dann das angezeigte Symbol.

- Windows 7

Klicken Sie auf die Start-Taste und wählen Sie dann **Alle Programme > Epson Software > Epson Printer Connection Checker**.

2. Folgen Sie zum Überprüfen der Bildschirmanleitung.

**Hinweis:**

*Wenn der Druckername nicht angezeigt wird, installieren Sie einen Original Epson Druckertreiber.*

*[„Überprüfen, ob ein echter Epson-Druckertreiber installiert ist — Windows“ auf Seite 77](#)*

Wenn Sie das Problem identifiziert haben, führen Sie die auf dem Bildschirm angezeigte Lösung aus.

Wenn Sie das Problem nicht beheben können, überprüfen Sie je nach Situation Folgendes.

- Der Drucker wird nicht über eine Netzwerkverbindung erkannt

[„Statusprüfung der Drucker-Netzwerkverbindung \(Netzwerkverbindungsbericht\)“ auf Seite 82](#)

- Der Drucker wird nicht über eine USB-Verbindung erkannt

[„Drucker kann nicht über USB verbunden werden“ auf Seite 106](#)

- ❑ Der Drucker wird erkannt, das Drucken kann jedoch nicht durchgeführt werden.  
[„Drucken trotz hergestellter Verbindung nicht möglich \(Windows\)“ auf Seite 103](#)

### ■ Es gibt ein Problem mit den Netzwerkgeräten für die WLAN-Verbindung.

#### Lösungen

Schalten Sie die Geräte ab, mit denen Sie eine Netzwerkverbindung herstellen möchten. Warten Sie etwa 10 Sekunden und schalten Sie die Geräte dann in folgender Reihenfolge ein: Drahtlos-Router, Computer oder Smart-Gerät und dann den Drucker. Positionieren Sie Drucker und Computer oder Smart-Gerät näher am Drahtlos-Router, um die Funkkommunikation zu erleichtern, und nehmen Sie die Netzwerkeinstellungen dann erneut vor.

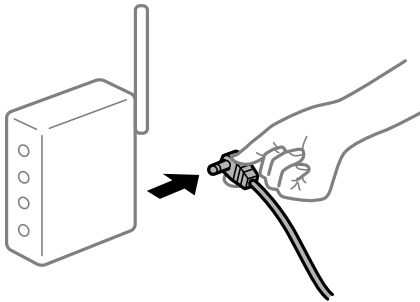

### ■ Geräte können wegen zu großem Abstand keine Signale vom Drahtlos-Router empfangen.

#### Lösungen

Nachdem Sie den Computer oder das Smart-Gerät und den Drucker näher am Drahtlos-Router platziert haben, schalten Sie den Drahtlos-Router aus und dann wieder ein.

### ■ Nach dem Austausch des Drahtlos-Routers stimmen die Einstellungen nicht mit dem neuen Router überein.

#### Lösungen

Konfigurieren Sie die Verbindungseinstellungen erneut, sodass sie mit dem neuen Drahtlos-Router übereinstimmen.

➔ [„Erneutes Konfigurieren der Netzwerkverbindung“ auf Seite 79](#)

### ■ Der Computer oder das Smart-Gerät und der Drucker sind mit unterschiedlichen SSIDs verbunden.

#### Lösungen

Wenn Sie mehrere Drahtlos-Router gleichzeitig verwenden oder wenn der Drahtlos-Router mehrere SSIDs hat und die Geräte mit unterschiedlichen SSIDs verbunden sind, können Sie keine Verbindung zum Drahtlos-Router herstellen.

- ❑ Beispiel für eine Verbindung zu unterschiedlichen SSIDs

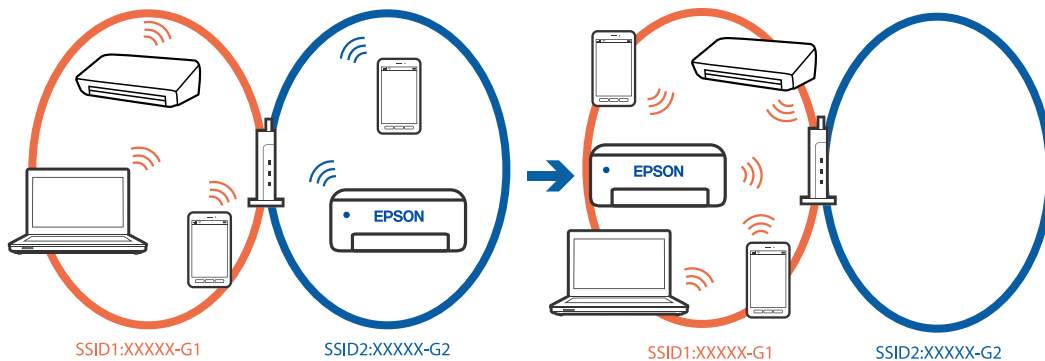

- ❑ Beispiel für eine Verbindung zu SSIDs mit einem anderen Frequenzbereich

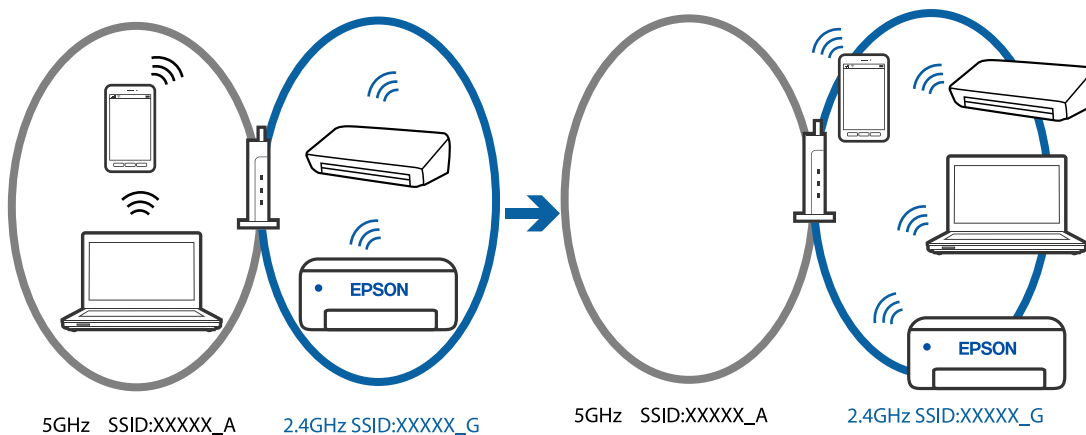

Verbinden Sie den Computer oder das Smart-Gerät mit der gleichen SSID wie den Drucker.

- ❑ Prüfen Sie die SSID, mit der Drucker verbunden ist, indem Sie den Bericht zur Netzwerkverbindungsprüfung ausdrucken.
- ❑ Prüfen Sie auf allen Computern und Smart-Geräten, die Sie mit dem Drucker verbinden möchten, den Namen des WLAN oder Netzwerks, mit dem Sie verbunden sind.
- ❑ Wenn der Drucker oder Ihr Computer oder Smart-Gerät mit verschiedenen Netzwerken verbunden sind, verbinden Sie das Gerät erneut mit der SSID, mit der Drucker verbunden ist.

## Der Drahtlos-Router verfügt über einen Privacy Separator.

### Lösungen

Die meisten Drahtlos-Router besitzen eine Separator-Funktion, die die Kommunikation zwischen Geräten mit der gleichen SSID blockiert. Falls eine Kommunikation zwischen Drucker und Computer oder Smartgerät nicht möglich ist, obwohl sich beide in demselben Netzwerk befinden, deaktivieren Sie die Separator-Funktionen am Drahtlos-Router. Einzelheiten dazu finden Sie in dem Handbuch, das mit dem Drahtlos-Router mitgeliefert wurde.

## Die IP-Adresse ist nicht richtig zugewiesen.

### Lösungen

Falls die dem Drucker zugewiesene IP-Adresse 169.254.XXX.XXX ist und die Subnetzmaske 255.255.0.0, wurde die IP-Adresse möglicherweise nicht richtig zugewiesen.

Drucken Sie den Netzwerkverbindungsbericht und überprüfen Sie dann die IP-Adresse und die Subnet-Maske die dem Drucker zugewiesen wurden. Drücken Sie zum Drucken des

Netzwerkverbindungsberichts die Taste  am Bedienfeld des Druckers.

Starten Sie den Drahtlos-Router neu oder setzen Sie die Netzwerkeinstellungen für den Drucker zurück.

➔ [„Einrichtung einer statischen IP-Adresse für den Drucker“ auf Seite 93](#)

### ■ Das an den USB 3.0-Anschluss angeschlossene Gerät verursacht Funkstörungen.

#### Lösungen

Wenn Sie ein Gerät an den USB 3.0-Anschluss auf einem Mac anschließen, kann es zu Funkstörungen kommen. Versuchen Sie Folgendes, wenn Sie keine Wireless-Verbindung (Wi-Fi) herstellen können oder die Verbindung instabil wird.

- Platzieren Sie das Gerät, das an den USB 3.0-Anschluss angeschlossen ist, etwas weiter vom Computer entfernt.

### ■ Es liegt ein Problem mit den Netzwerkeinstellungen am Computer oder Smart-Gerät vor.

#### Lösungen

Versuchen Sie über Ihren Computer oder Ihr Smart-Gerät auf Webseiten zuzugreifen, um sicherzustellen, dass die Netzwerkeinstellungen Ihres Geräts korrekt sind. Wenn Sie nicht auf Webseiten zugreifen können, gibt es ein Problem mit dem Computer oder Smart-Gerät.

Überprüfen Sie die Netzwerkverbindung des Computers oder Smart-Geräts. Ausführliche Informationen finden Sie in der mit dem Computer oder Smart-Gerät gelieferten Dokumentation.

---

## Das Papier wird nicht richtig eingezogen

### Prüfpunkte

Prüfen Sie folgende Punkte und versuchen Sie dann die Abhilfemaßnahmen entsprechend den Problemen.

### ■ Der Aufstellungsort ist nicht angemessen.

#### Lösungen

Stellen Sie den Drucker auf eine ebene Fläche und betreiben Sie ihn gemäß den empfohlenen Umgebungsbedingungen.

➔ [„Umgebungsbedingungen“ auf Seite 159](#)

### ■ Es wird nicht unterstütztes Papier verwendet.

#### Lösungen

Verwenden Sie Papier, das von diesem Drucker unterstützt wird.

➔ [„Verfügbares Papier und Fassungskapazität“ auf Seite 147](#)

➔ [„Nicht verfügbare Papiertypen“ auf Seite 150](#)

■ **Das Papier wird nicht ordnungsgemäß gehandhabt.**

**Lösungen**

Befolgen Sie die Vorsichtsmaßnahmen bei der Handhabung von Papier.

➔ „[Vorsichtsmaßnahmen bei der Handhabung von Papier](#)“ auf Seite 26

■ **Es sind zu viele Blätter im Drucker eingelegt.**

**Lösungen**

Legen Sie nicht mehr Blätter ein, als die für das Papier angegebene Höchstzahl.

➔ „[Verfügbares Papier und Fassungskapazität](#)“ auf Seite 147

■ **Das Papier rutscht, wenn Papierstaub am Roller haftet.**

**Lösungen**

Wenn sich das Papier, das Sie bisher genutzt haben, nicht mehr richtig einziehen lässt, haftet möglicherweise Papierstaub an der Walze. Reinigen Sie den Roller.

Ersetzen Sie die Walze, falls sich Papier auch nach Reinigung der Walze nicht einziehen lässt.

➔ „[Reinigung der Papierzuführung bei Problemen mit dem Papiereinzug](#)“ auf Seite 60

➔ „[Es ist Zeit, die Aufnahmewalzen auszutauschen](#)“ auf Seite 137

**Papier wird schräg eingezogen**

Dafür kann es folgende Gründe geben.

■ **Das Papier ist nicht ordnungsgemäß eingelegt.**

**Lösungen**

Legen Sie Papier mit der richtigen Ausrichtung ein und schieben Sie dann die Kantenführung an die Papierkante heran.

➔ „[Einlegen von Papier in den hinteren Papiereinzug](#)“ auf Seite 28

**Einzug mehrerer Blätter gleichzeitig**

Dafür kann es folgende Gründe geben.

■ **Das Papier ist feucht oder nass.**

**Lösungen**

Legen Sie neues Papier ein.

■ **Papierblätter bleiben wegen statischer Aufladung aneinander haften.**

**Lösungen**

Fächern Sie das Papier vor dem Einlegen auf. Wenn das Papier noch immer nicht eingezogen wird, legen Sie die Blätter einzeln ein.

■ **Beim manuellen 2-seitigen Drucken während mehrere Blätter Papier gleichzeitig eingezogen.**

**Lösungen**

Entfernen Sie sämtliches Papier, das in der Papierquelle eingelegt ist, bevor Sie das Papier erneut einlegen.

## Disc-/ID-Karten-Fach wird beim Einsetzen ausgefahren

**Die Disc oder ID-Karte wurde nicht wie erforderlich platziert.**

Platzieren Sie die Disc oder ID-Karte erneut.

**Zugehörige Informationen**

➔ [„Einlegen von PVC-ID-Karten“ auf Seite 34](#)

## Fehlermeldung bezüglich fehlenden Papiers

■ **Das Papier ist nicht in der Mitte des hinteren Papiereinzugs eingelegt.**

**Lösungen**

Wenn eine Fehlermeldung bezüglich fehlenden Papiers auftritt, obwohl Papier in den hinteren Papiereinzug eingelegt ist, legen Sie Papier in der Mitte des hinteren Papiereinzugs nach.

## Papier wird beim Druck ausgeworfen

■ **Letterhead ist nicht als Papiertyp ausgewählt.**

**Lösungen**

Wenn Sie Briefkopfpapier (Papier mit vorbedruckten Briefkopfinformationen wie Sender- oder Unternehmensname) einlegen, wählen Sie **Letterhead** als PapiertypEinstellung.

---

## Schlechte Druckqualität

**Ausdrucke weisen fehlende Farben, Streifen oder unerwartete Farben auf**





## Die Druckkopfdüsen könnten verstopft sein.

### Lösungen

Führen Sie einen Düsentest durch, um zu überprüfen, ob Druckkopfdüsen verstopft sind. Führen Sie einen Düsentest durch. Reinigen Sie den Druckkopf, falls irgendeine der Druckkopfdüsen verstopft ist. Wenn Sie den Drucker lange Zeit nicht benutzen, können sich die Druckkopfdüsen zusetzen und es wird möglicherweise keine Tinte ausgegeben.

➔ „Überprüfen und Reinigen des Druckkopfs“ auf Seite 63

## Schlechte Druckqualität bei Schwarztinte

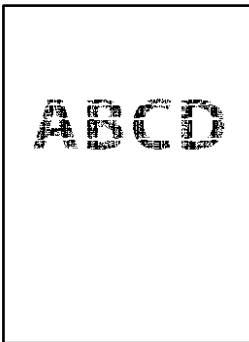

## Die Druckkopfdüsen könnten verstopft sein.

- Führen Sie einen Düsentest durch, um zu überprüfen, ob Druckkopfdüsen verstopft sind. Führen Sie einen Düsentest durch. Reinigen Sie den Druckkopf, falls irgendeine der Druckkopfdüsen verstopft ist. Wenn Sie den Drucker lange Zeit nicht benutzen, können sich die Druckkopfdüsen zusetzen und es wird möglicherweise keine Tinte ausgegeben.

„Überprüfen und Reinigen des Druckkopfs“ auf Seite 63

- Falls das Problem nicht mit der Kopfreinigung gelöst wird, können Sie zunächst mit einer Mischung aus Farbtinten drucken, um ein Verbundschwarz zu erzeugen, indem Sie die folgenden Einstellungen in Windows ändern.

Klicken Sie auf **Erweiterte Einstellungen** auf der Registerkarte **Utility** des Druckertreibers. Bei Auswahl von **Mischung von Farbtinten zum Erzeugen von Schwarz verwenden** können Sie mit Druckqualität **Standard** drucken, wenn **Druckmedium Normalpapier, Letterhead** oder **Umschlag** ist.

Beachten Sie, dass diese Funktion nicht die Düsenverstopfung behebt. Um Düsenverstopfungen zu lösen, empfehlen wir, den Epson-Support für Reparaturen zu kontaktieren.

## Farbstreifen erscheinen in Abständen von etwa 2.5 cm



Dafür kann es folgende Gründe geben.

## Die Papiertypeneinstellung entspricht nicht dem eingelegten Papier.

### Lösungen

Wählen Sie eine Papiertypeneinstellung im Druckertreiber aus, die dem im Drucker eingelegten Papiertyp entspricht.

## Die Druckqualität ist zu niedrig eingestellt.

### Lösungen

Wenn Sie auf Normalpapier drucken, verwenden Sie zum Drucken eine höhere Druckqualität.

#### Windows

Wählen Sie **Stark** unter **Qualität** auf der Registerkarte **Haupteinstellungen** des Druckertreibers.

#### Mac OS

Wählen Sie **Fein** als **Qualität** im Menü des Druckdialogfelds **Druckereinstellungen**.

## Die Druckkopfposition ist fehlerhaft.

### Lösungen

Richten Sie den Druckkopf aus.

#### Windows

Klicken Sie auf **Druckkopf-Justage** auf der Registerkarte **Utility** des Druckertreibers.

#### Mac OS

Wählen Sie **Systemeinstellungen** im Menü **Apple > Drucker & Scanner** (oder **Drucken & Scannen**, **Drucken & Faxen**) und wählen Sie dann den Drucker aus. Klicken Sie auf **Optionen & Zubehör > Dienstprogramm > Drucker-Dienstprogramm öffnen** und dann auf **Druckkopf-Justage**.

## Verschwommene Ausdrücke, vertikale Streifenbildung oder Fehlausrichtung



enthalten alle  
Aufdruck. W  
↓ 5008 "Regel

Dafür kann es folgende Gründe geben.

## Die Druckkopfposition ist fehlerhaft.

### Lösungen

Richten Sie den Druckkopf aus.

#### Windows

Klicken Sie auf **Druckkopf-Justage** auf der Registerkarte **Utility** des Druckertreibers.

❑ Mac OS

Wählen Sie **Systemeinstellungen** im Menü Apple > **Drucker & Scanner** (oder **Drucken & Scannen, Drucken & Faxen**) und wählen Sie dann den Drucker aus. Klicken Sie auf **Optionen & Zubehör** > **Dienstprogramm** > **Drucker-Dienstprogramm öffnen** und dann auf **Druckkopf-Justage**.

■ **Die Einstellung für bidirektionalen Druck ist aktiviert.**

**Lösungen**

Sollte sich die Druckqualität auch nach der Druckkopfausrichtung nicht verbessern, deaktivieren Sie die Einstellung für bidirektionalen Druck.

Bei bidirektionalem (oder Hochgeschwindigkeits-)Druck bewegt sich der Druckkopf zum Drucken in beide Richtungen und es kann zu einer Fehlausrichtung von vertikalen Linien kommen. Das Deaktivieren dieser Einstellung kann die Druckgeschwindigkeit herabsetzen, dadurch jedoch die Druckqualität erhöhen.

❑ Windows

Deaktivieren Sie **Bidirektionales Drucken** auf der Registerkarte **Weitere Optionen** des Druckertreibers.

❑ Mac OS

Wählen Sie **Systemeinstellungen** im Menü Apple > **Drucker & Scanner** (oder **Drucken & Scannen, Drucken & Faxen**) und wählen Sie dann den Drucker aus. Klicken Sie auf **Optionen & Zubehör** > **Optionen** (oder **Treiber**). Wählen Sie bei **Aus** die Einstellung **Bidirektionales Drucken** aus.

**Der Ausdruck wird als leere Seite ausgegeben**

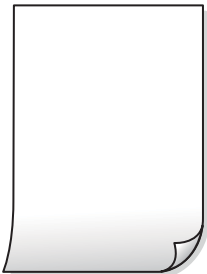

■ **Die Druckkopfdüsen könnten verstopft sein.**

**Lösungen**

Führen Sie den Düsentest durch und versuchen Sie dann Powerreinigung, wenn die Druckkopfdüsen verstopft sind.

➔ [„Überprüfen und Reinigen des Druckkopfs“](#) auf Seite 63

➔ [„Ausführen der Funktion Powerreinigung“](#) auf Seite 64

■ **Die Druckeinstellungen und das im Drucker eingelegte Papierformat stimmen nicht überein.**

**Lösungen**

Ändern Sie die Druckeinstellungen gemäß dem im Drucker eingelegten Papierformat. Legen Sie Papier in den Drucker ein, das den Druckeinstellungen entspricht.

## ■ Es werden mehrere Blätter Papier gleichzeitig in den Drucker eingezogen.

### Lösungen

Prüfen Sie Folgendes, um zu verhindern, dass mehrere Blätter Papier gleichzeitig in den Drucker eingezogen werden.

➔ [„Einzug mehrerer Blätter gleichzeitig“ auf Seite 111](#)

## Papier ist verschmiert oder Ausdruck weist Streifen auf



Dafür kann es folgende Gründe geben.

## ■ Das Papier ist nicht ordnungsgemäß eingelegt.

### Lösungen

Wenn horizontale Streifen (senkrecht zur Druckrichtung) auftreten oder das Papier oben oder unten verschmiert ist, legen Sie Papier mit der richtigen Ausrichtung ein und schieben Sie die Kantenführungen an die Papierkanten heran.

➔ [„Einlegen von Papier in den hinteren Papiereinzug“ auf Seite 28](#)

## ■ Der Papiertransportweg ist verschmiert.

### Lösungen

Wenn vertikale Streifen (horizontal zur Druckrichtung) auftreten oder das Papier verschmiert ist, reinigen Sie den Papiertransportweg.

➔ [„Reinigen des Papierwegs bei Farbverschmierung \(wenn die Verschmierung senkrecht verläuft\)“ auf Seite 67](#)

## ■ Das Papier ist gewellt.

### Lösungen

Platzieren Sie das Papier auf einer flachen Oberfläche, um zu prüfen, ob es gewellt ist. Falls ja, pressen Sie es flach.

## ■ Der Druckkopf reibt auf der Papieroberfläche.

### Lösungen

Beim Drucken auf dickem Papier befindet sich der Druckkopf nahe an der Druckoberfläche und das Papier kann abgerieben werden. Aktivieren Sie in diesem Fall die Einstellung für reduzierten Abrieb. Durch Aktivieren dieser Einstellung kann die Druckqualität oder die Druckgeschwindigkeit abnehmen.

Windows

Klicken Sie auf der Registerkarte **Erweiterte Einstellungen** des Druckertreibers auf **Utility** und wählen Sie dann **Schweres Papier und Briefumschläge**.

Wenn Papier nach Auswahl der Einstellung **Schweres Papier und Briefumschläge** immer noch verschmiert ist, wählen Sie im Fenster **Breitbahnpapier** des Druckertreibers die Option **Erweiterte Einstellungen**.

Mac OS

Wählen Sie **Systemeinstellungen** im Menü Apple > **Drucker & Scanner** (oder **Drucken & Scannen**, **Drucken & Faxen**) und wählen Sie dann den Drucker aus. Klicken Sie auf **Optionen & Zubehör** > **Optionen** (oder **Treiber**). Wählen Sie bei **Ein** die Einstellung **Schweres Papier und Briefumschläge** aus.

■ **Die Rückseite des Papiers wurde bedruckt, bevor die bereits bedruckte Seite trocken war.**

**Lösungen**

Stellen Sie beim manuellen 2-seitigen Drucken sicher, dass die Tinte vollständig getrocknet ist, bevor Sie das Papier erneut einlegen.

**Die gedruckten Fotos sind klebrig**



■ **Der Ausdruck wurde auf der falschen Seite des Fotopapiers gemacht.**

**Lösungen**

Stellen Sie sicher, dass Sie auf der bedruckbaren Seite drucken. Wenn Sie auf der falschen Seite des Fotopapiers drucken, müssen Sie den Papiertransportweg reinigen.

➔ „Reinigen des Papierwegs bei Farbverschmierung (wenn die Verschmierung senkrecht verläuft)“ auf [Seite 67](#)

**Bilder oder Fotos werden in unerwarteten Farben gedruckt**



Dafür kann es folgende Gründe geben.

## Die Druckkopfdüsen könnten verstopft sein.

### Lösungen

Führen Sie einen Düsentest durch, um zu überprüfen, ob Druckkopfdüsen verstopft sind. Führen Sie einen Düsentest durch. Reinigen Sie den Druckkopf, falls irgendeine der Druckkopfdüsen verstopft ist. Wenn Sie den Drucker lange Zeit nicht benutzen, können sich die Druckkopfdüsen zusetzen und es wird möglicherweise keine Tinte ausgegeben.

➔ „Überprüfen und Reinigen des Druckkopfs“ auf Seite 63

## Farbkorrektur wurde angewendet.

### Lösungen

Beim Drucken über den Druckertreiber von Windows wird die automatische Epson-Fotoanpassung standardmäßig je nach dem Papiertyp angewandt. Versuchen Sie es mit einer anderen Einstellung.

Wählen Sie auf der Registerkarte **Weitere Optionen** die Option **Benutzerdefiniert** unter **Farbkorrektur** und klicken Sie dann auf **Erweitert**. Ändern Sie die Einstellung **Szenenkorrektur** von **Automatisch** auf eine andere Einstellung. Wenn die Änderung der Einstellung nicht hilft, verwenden Sie eine andere Farbkorrekturmethode als **PhotoEnhance** in **Farbmanagement**.

➔ „Einstellen der Druckfarbe“ auf Seite 54

## Farben im Ausdruck unterscheiden sich von denen auf dem Bildschirm



## Die Farbeigenschaften für das von Ihnen verwendete Anzeigegerät wurden nicht richtig angepasst.

### Lösungen

Anzeigegeräte wie Computerbildschirme haben ihre eigenen Anzeigeeigenschaften. Ist die Anzeige unausgeglichen, wird das Bild nicht mit der richtigen Helligkeit und den richtigen Farben angezeigt. Passen Sie die Eigenschaften des Geräts an. Gehen Sie als Nächstes wie folgt vor.

#### Windows

Greifen Sie auf das Druckertreiberfenster zu, wählen Sie **Benutzerdefiniert** als Einstellung für **Farbkorrektur** auf der Registerkarte **Weitere Optionen**, und klicken Sie dann auf **Erweitert**. Wählen Sie bei **EPSON-Standard** die Einstellung **Farbmodus** aus.

#### Mac OS

Rufen Sie das Dialogfeld Print (Drucken) auf. Wählen Sie aus dem Popup-Menü **Farboptionen** und klicken Sie dann auf den Pfeil neben **Erweit. Einstellungen**. Wählen Sie bei **EPSON-Standard** die Einstellung **Modus** aus.

### Das Anzeigegerät reflektiert externe Lichtquellen.

#### Lösungen

Vermeiden Sie direktes Sonnenlicht und prüfen Sie das Bild bei guten Lichtverhältnissen.

### Das Anzeigegerät hat eine hohe Auflösung.

#### Lösungen

Die Farben können von Farben auf Smart-Geräten wie Smartphones oder Tablets mit hochauflösenden Bildschirmen abweichen.

### Das Anzeigegerät und der Drucker verwenden unterschiedliche Prozesse zur Erzeugung von Farben.

#### Lösungen

Die Farben eines Bildschirms weichen von denen auf Papier ab, da das Anzeigegerät und der Drucker unterschiedliche Prozesse zur Erzeugung von Farben verwenden. Passen Sie die Farbeigenschaften an, sodass die Farben identisch sind.

## Drucken ohne Rand nicht möglich



### Die Option „Randlos“ ist nicht in den Druckereinstellungen festgelegt.

#### Lösungen

Stellen Sie in den Druckereinstellungen den Randlosdruck ein. Wenn Sie eine Papiersorte gewählt haben, die den Randlosdruck nicht unterstützt, können Sie **Randlos** nicht wählen. Wählen Sie eine Papiersorte, die den Randlosdruck unterstützt.

#### Windows

Wählen Sie auf der Registerkarte **Randlos** des Druckertreibers die Option **Haupteinstellungen** aus.

#### Mac OS

Wählen Sie unter **Papierformat** ein Papierformat für den Randlosdruck aus.

➔ [„Papier für Randlosdruck“ auf Seite 149](#)

## Bei randlosem Druck werden Bildrandbereiche abgeschnitten



### Da das Bild leicht vergrößert wird, wird der überstehende Bereich abgeschnitten.

#### Lösungen

Wählen Sie eine kleinere Vergrößerungseinstellung.

#### Windows

Klicken Sie auf **Einstellungen** neben dem Kontrollkästchen **Randlos** auf der Registerkarte **Haupteinstellungen** des Druckertreibers und ändern Sie die Einstellungen.

#### Mac OS

Ändern Sie die Einstellung **Erweiterung** im Menü **Druckereinstellungen** des Dialogfeldes Print (Drucken).

### Seitenverhältnis der Bilddaten und Papierformat unterscheiden sich.

#### Lösungen

Wenn das Seitenverhältnis der Bilddaten vom Papierformat abweicht, wird die lange Seite des Bildes abgeschnitten, falls es über die lange Seite des Papiers hinausragt.

## Position, Format oder Ränder der Druckausgabe sind falsch

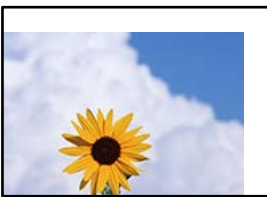

Dafür kann es folgende Gründe geben.

### Das Papier ist nicht ordnungsgemäß eingelegt.

#### Lösungen

Legen Sie Papier mit der richtigen Ausrichtung ein und schieben Sie dann die Kantenführung an die Papierkante heran.

➔ [„Einlegen von Papier in den hinteren Papiereinzug“ auf Seite 28](#)

### Das Papierformat ist nicht korrekt eingestellt.

#### Lösungen

Wählen Sie das geeignete Papierformat.





## ■ In den Druckereinstellungen ist die Option zum Spiegeln des Bilds festgelegt.

### Lösungen

Deaktivieren Sie die Einstellung zum Spiegeln des Bilds im Druckertreiber oder in der Anwendung.

Windows

Deaktivieren Sie **Bild spiegeln** auf der Registerkarte **Weitere Optionen** des Druckertreibers.

Mac OS

Löschen Sie die Einstellung **Bild spiegeln** im Menü **Druckereinstellungen** des Druckdialogfelds.

## Mosaikartige Muster im Ausdruck



## ■ Es wurden Bilder oder Fotos mit einer niedrigen Auflösung gedruckt.

### Lösungen

Verwenden Sie beim Drucken von Bildern oder Fotos hochauflösende Daten. Bilder auf Websites haben häufig eine niedrige Auflösung, auch wenn sie auf dem Display gut aussehen. Dadurch könnte die Druckqualität abnehmen.

---

# Papiertyp oder Papierquelle kann im Druckertreiber nicht gewählt werden

## Es wurde kein echter Epson-Treiber installiert.

Ist kein echter Epson-Druckertreiber (EPSON XXXXX) installiert, sind die verfügbaren Funktionen eingeschränkt. Wir empfehlen die Nutzung eines echten Epson-Druckertreibers.

### Zugehörige Informationen

- ➔ [„Überprüfen, ob ein echter Epson-Druckertreiber installiert ist — Windows“ auf Seite 77](#)
- ➔ [„Überprüfen, ob ein echter Epson-Druckertreiber installiert ist — Mac OS“ auf Seite 78](#)

# Leuchten und Druckerstatus prüfen

Lampen auf dem Bedienfeld geben den Status des Druckers an.

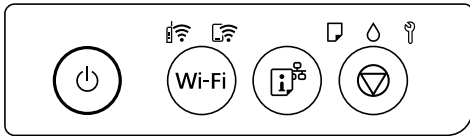

## Normaler Status

: Ein

Hell	Status
	Der Drucker ist mit einem Drahtlosnetzwerk (Wi-Fi) verbunden.
	Zeigt an, dass der Drucker mit einem Netzwerk im Wi-Fi Direct-Modus (Simple AP) verbunden ist.











## Fehlerstatus



Wenn ein Fehler auftritt, leuchtet oder blinkt eine Fehleranzeige. Fehlerdetails werden im Computer-Bildschirm angezeigt.

: Ein

: Blinkend

Hell	Status	Lösungen
	Ein Wi-Fi-Verbindungsfehler ist aufgetreten.	Drücken Sie die Taste Wi-Fi, um den Fehler zu löschen und versuchen Sie es erneut.
	Kein Papier eingelegt oder es wurden mehrere Blätter gleichzeitig eingezogen.	Wenn diese Anzeigeleuchte beim Drucken einer Disc oder PVC-ID-Karte aufleuchtet, setzen Sie das Disc-/ID-Karten-Fach richtig ein.  Drücken Sie zum Fortsetzen des Drucks die Taste , nachdem Sie das Papier richtig eingelegt oder das Disc-/ID-Karten-Fach richtig eingesetzt haben.
	Es ist ein Papierstau aufgetreten, oder die Disc oder PVC-ID-Karte wurde nicht richtig im Disc-/ID-Karten-Fach platziert.	Drücken Sie zum Fortsetzen des Drucks die Taste , nachdem Sie das Papier entfernt oder die Disc oder PVC-ID-Karte erneut platziert haben.
	Die erste Tintenbefüllung ist ggf. nicht abgeschlossen.	Zum Abschließen der ersten Tintenbefüllung, siehe <i>Hier starten</i> .
	Die Nutzungsdauer des Wartungskastens ist bald abgelaufen.	Die Leuchte blinkt weiter, bis der Wartungskasten ersetzt wurde.  Sie können den Druck fortsetzen, bis die Leuchten  und  abwechselnd blinken.

Hell	Status	Lösungen
	<ul style="list-style-type: none"> <li><input type="checkbox"/> Der Drucker wurde nicht korrekt ausgeschaltet.*</li> <li><input type="checkbox"/> Weil der Drucker während des Betriebs ausgeschaltet wurde, wurden die Düsen möglicherweise ausgetrocknet oder verstopft.</li> </ul> <p>* Der Drucker wurde mit einer Steckdosenleiste oder einem Trennschalter ausgeschaltet, der Stecker wurde aus der Steckdose gezogen oder ein Stromausfall ist aufgetreten.</p>	<ul style="list-style-type: none"> <li><input type="checkbox"/> Nach dem Löschen des Fehlers durch Drücken auf  empfehlen wir, einen Düsentest durchzuführen.</li> <li><input type="checkbox"/> Drücken Sie die Taste , um den Drucker auszuschalten.</li> </ul>
	<p>Abwechselnd blinkend:</p> <p>Die Nutzungsdauer eines Tintenkissens für den Randlosdruck ist bald oder ganz abgelaufen.</p>	<p>Das Tintenkissen für den Randlosdruck muss ersetzt werden.</p> <p>Wenden Sie sich an Epson oder einen autorisierten Epson-Service-Anbieter, um das Tintenkissen* für den Randlosdruck auszutauschen. Dieser Vorgang kann nicht vom Benutzer selbst durchgeführt werden.</p> <p>Wenn auf dem Computer die Meldung angezeigt wird, dass Sie mit dem Drucken fortfahren können, drücken Sie die Taste , um den Druckvorgang fortzusetzen. Die Anzeigen hören zunächst auf zu blinken, sie blinken jedoch in regelmäßigen Abständen erneut, bis das Tintenkissen ersetzt worden ist.</p> <p>Randlosdruck ist nicht verfügbar, aber Druck mit Rand ist verfügbar.</p>
	<p>Gleichzeitig blinkend:</p> <p>Die Nutzungsdauer eines Tintenkissens ist bald oder ganz abgelaufen.</p>	<p>Das Tintenkissen muss ersetzt werden. Wenden Sie sich an Epson oder einen autorisierten Epson-Service-Anbieter, um das Tintenkissen auszutauschen. Tintenkissen sind keine vom Nutzer reparierbaren Teile.</p> <p>Prüfen Sie die am Computer angezeigte Meldung, drücken Sie dann zum Aufheben des Fehlers oder zum Fortsetzen der Reinigung die Taste .</p> <p>Wenn das Tintenkissen das Ende seiner Lebensdauer erreicht hat, können Sie die Reinigung nicht länger durchführen. Drucken ist möglich, wobei die Qualität der Ausdrücke nicht garantiert werden kann.</p>
	<p>Die Transportsicherung ist arretiert.</p>	<p>Drücken Sie nach Entriegelung der Transportsicherung zum Fortsetzen des Drucks die Taste .</p>
	<p>Abwechselnd blinkend:</p> <p>Die Nutzungsdauer des Wartungskastens ist abgelaufen.</p>	<p>Ersetzen Sie den Wartungskasten und drücken Sie zum Fortsetzen des Drucks die Taste .</p>
	<p>Das Ausgabefach ist nicht herausgerutscht.</p>	<p>Ziehen Sie das Fach heraus.</p>

Hell	Status	Lösungen
Alle Leuchten mit Ausnahme der  -Leuchte schalten sich ein.	Der Drucker wurde im Wiederherstellungsmodus gestartet, da die Aktualisierung der Firmware fehlgeschlagen ist.	Gehen Sie folgendermaßen vor, um die Firmware erneut zu aktualisieren.  1. Verbinden Sie Computer und Drucker mit einem USB-Kabel. (Im Wiederherstellungsmodus können Sie die Firmware nicht über eine Netzwerkverbindung aktualisieren.)  2. Rufen Sie Ihre regionale Epson-Website auf, um weitere Anweisungen zu erhalten.
Alle Leuchten, einschließlich der  -Leuchte, blinken.	Es ist ein Druckerfehler aufgetreten.	Entfernen Sie jegliches Papier im Drucker. Schalten Sie das Gerät aus und wieder ein.  Falls der Fehler auch nach dem Aus- und Wiedereinschalten weiterhin auftritt, wenden Sie sich an den Epson-Kundendienst.

\* In einigen Druckzyklen kann sich eine kleine Menge überschüssiger Farbe im Tintenkösschen für den Randlosdruck sammeln. Um zu vermeiden, dass die Tinte aus dem Kösschen ausläuft, hält das Produkt automatisch den Randlosdruck an, sobald das Limit des Kösschens erreicht ist. Ob und wie oft dies erforderlich ist, hängt von der Anzahl der Seiten ab, die Sie mit der Option „Randlos“ drucken. Wenn der Austausch erforderlich ist, bedeutet dies nicht, dass der Drucker im Rahmen der Spezifikation nicht mehr funktioniert. Der Drucker gibt an, wann ein Austausch des Kösschens erforderlich wird. Der Austausch kann nur von einem autorisierten Epson-Service-Anbieter vorgenommen werden. Die Epson-Garantie deckt die Kosten für diesen Austausch nicht ab.

## Papier wird gestaut

Überprüfen Sie, welcher Fehler auf dem Bedienfeld angezeigt wird, und befolgen Sie die entsprechenden Anweisungen, um das gestaute Papier einschließlich etwaiger abgerissener Papierreste zu entfernen. Löschen Sie als Nächstes den Fehler.



### Wichtig:

- Entfernen Sie das gestaute Papier vorsichtig. Wird das Papier gewaltsam herausgezogen, könnte der Drucker beschädigt werden.
- Vermeiden Sie beim Entfernen von gestautem Papier, den Drucker zu kippen, vertikal aufzustellen oder auf den Kopf zu stellen. Andernfalls kann Tinte austreten.

## Entfernen von gestautem Papier



### Achtung:

Berühren Sie die Tasten am Bedienfeld nie, während sich Ihre Hand im Inneren des Druckers befindet. Falls ein Druckvorgang gestartet wird, könnte es zu Verletzungen kommen. Achten Sie darauf, keine vorstehenden Teile zu berühren, um Verletzungen zu vermeiden.

1. Entfernen Sie das gestaute Papier aus dem hinteren Papiereinzug.

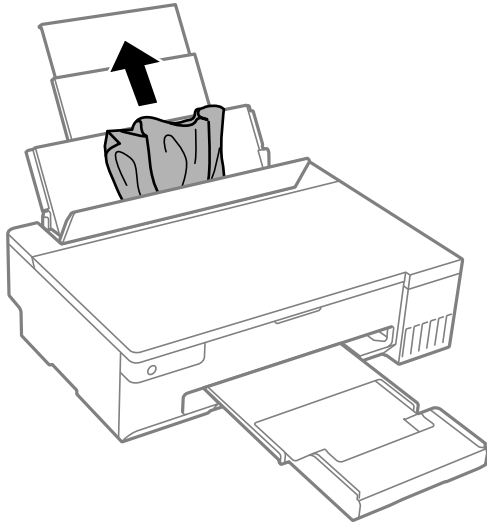

2. Öffnen Sie die Druckerabdeckung.

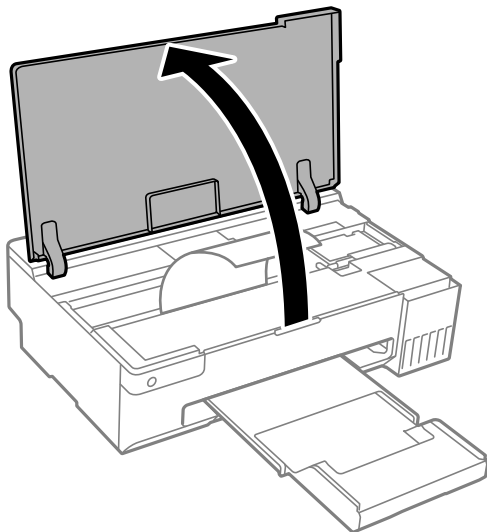

3. Entfernen Sie das gestaute Papier.

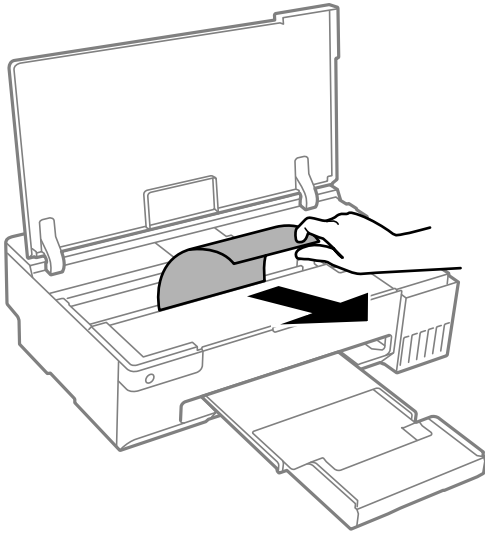

**Wichtig:**

*Berühren Sie nicht das weiße Flachbandkabel, die durchsichtige Folie oder die Transportsicherung im Inneren des Druckers. Andernfalls könnte es zu einer Fehlfunktion kommen.*

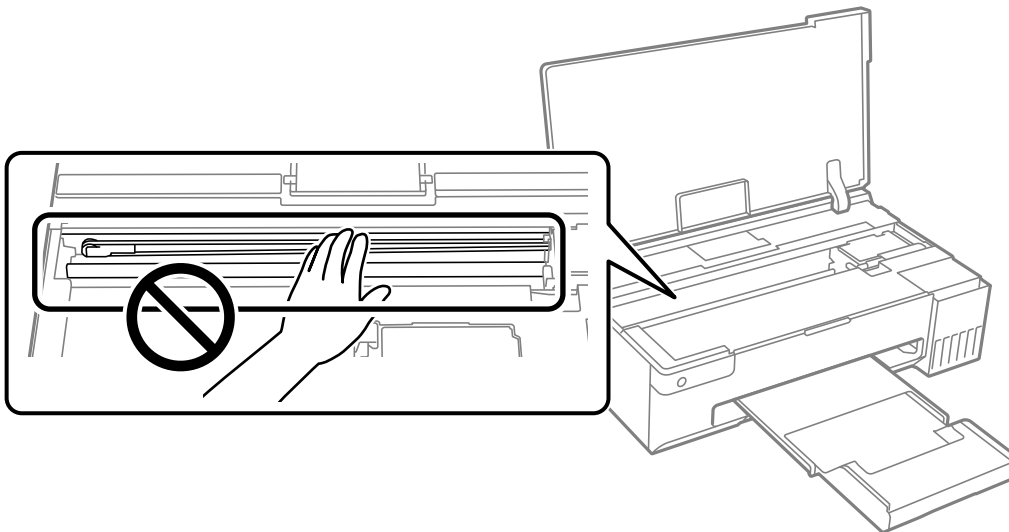

4. Schließen Sie die Druckerabdeckung.

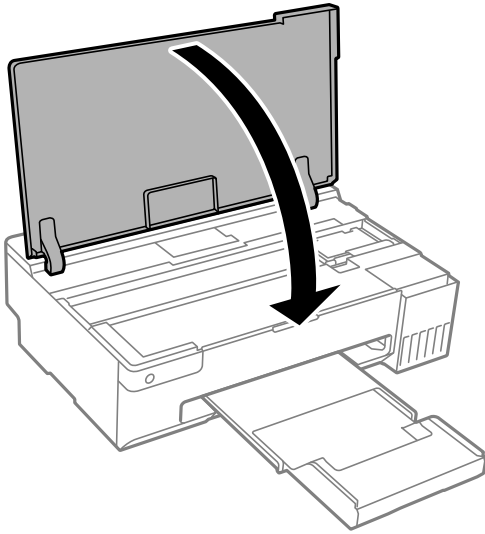

## Verhindern von Papierstaus

Überprüfen Sie Folgendes, wenn Papierstaus häufiger auftreten.

- Stellen Sie den Drucker auf eine ebene Fläche und betreiben Sie ihn gemäß den empfohlenen Umgebungsbedingungen.  
[„Umgebungsbedingungen“ auf Seite 159](#)
- Verwenden Sie Papier, das von diesem Drucker unterstützt wird.  
[„Verfügbares Papier und Fassungskapazität“ auf Seite 147](#)
- Befolgen Sie die Vorsichtsmaßnahmen bei der Handhabung von Papier.  
[„Vorsichtsmaßnahmen bei der Handhabung von Papier“ auf Seite 26](#)
- Legen Sie Papier mit der richtigen Ausrichtung ein und schieben Sie dann die Kantenführung an die Papierkante heran.  
[„Einlegen von Papier in den hinteren Papiereinzug“ auf Seite 28](#)
- Legen Sie nicht mehr Blätter ein, als die für das Papier angegebene Höchstzahl.
- Legen Sie die Blätter nacheinander ein, wenn mehrere Blätter Papier eingelegt werden.
- Stellen Sie sicher, dass das eingestellte Papierformat und die Papiersorte mit dem Format und der Sorte des in den Drucker eingelegten Papiers übereinstimmen.  
[„Papiersortenliste“ auf Seite 27](#)
- Reinigen Sie den Roller im Inneren des Druckers. Ersetzen Sie die Walze, falls sich Papier auch nach Reinigung der Walze nicht einziehen lässt.  
[„Reinigung der Papierzuführung bei Problemen mit dem Papiereinzug“ auf Seite 60](#)  
[„Es ist Zeit, die Aufnahmewalzen auszutauschen“ auf Seite 137](#)



---

## Es ist Zeit, die Tintenpatronen aufzufüllen

### Vorsichtsmaßnahmen bei der Handhabung von Tintenflaschen

Lesen Sie vor dem Nachfüllen von Tinte die folgenden Hinweise.

#### Vorsichtsmaßnahmen bei der Aufbewahrung von Tinte

- Halten Sie die Tintenflaschen von direkter Sonneneinstrahlung fern.
- Lagern Sie die Tintenflaschen nicht bei hohen oder sehr niedrigen Temperaturen.
- Epson empfiehlt, eine Tintenflasche vor dem auf der Verpackung angegebenen Datum zu verwenden.
- Tintenflaschen beim Aufbewahren oder Transportieren nicht kippen und keinen Stößen oder Temperaturschwankungen aussetzen. Andernfalls kann Tinte austreten, selbst wenn die Tintenflasche mit dem Deckel fest verschlossen ist. Achten Sie darauf, die Tintenflasche beim Festdrehen des Deckels aufrecht zu halten, und ergreifen Sie Maßnahmen, um ein Auslaufen von Tinte beim Transportieren der Flasche zu verhindern. Legen Sie die Flasche beispielsweise in eine Tasche.
- Wenn Sie eine an einem kälteren Ort gelagerte Tintenflasche verwenden wollen, lassen Sie die Flasche vorher mindestens drei Stunden lang auf Raumtemperatur erwärmen.
- Die Verpackung von Tintenflaschen erst öffnen, wenn der Tintenbehälter zum Auffüllen bereit ist. Die Tintenflasche ist vakuumverpackt, um deren Zuverlässigkeit zu bewahren. Wird eine Tintenflasche vor der Verwendung über einen längeren Zeitraum unverpackt aufbewahrt, kann ggf. kein normales Druckergebnis erzielt werden.
- Nach der Öffnung einer Tintenflasche empfehlen wir, sie so schnell wie möglich zu verwenden.

#### Vorsichtsmaßnahmen beim Nachfüllen von Tinte

- Für optimale Druckergebnisse sollten Sie nicht über längere Zeit niedrige Tintenfüllstände beibehalten.
- Verwenden Sie Tintenflaschen mit dem für diesen Drucker richtigen Teilecode.
- Gehen Sie achtsam mit der Tinte für diesen Drucker um. Beim Füllen oder Nachfüllen der Tintenbehälter kann Tinte spritzen. Tintenflecken auf Kleidung oder Gegenständen können ggf. nicht mehr entfernt werden.
- Nicht zu fest schütteln oder die Tintenflaschen drücken.
- Wenn der Tintenbehälter nicht mehr bis zur unteren Linie gefüllt ist, Tinte möglichst bald nachfüllen. Wenn Sie den Drucker bei einem Tintenstand unter der unteren Linie längere Zeit verwenden, kann der Drucker beschädigt werden.

#### Tintenverbrauch

- Zum Erhalt der optimalen Druckkopfleistung wird von allen Tintenbehältern bei Wartungsvorgängen wie der Druckkopfreinigung etwas Tinte verbraucht. Auch beim Einschalten des Druckers kann Tinte verbraucht werden.
- Beim Drucken in Schwarz-Weiß oder in Graustufen wird je nach Papiersorte oder gewählter Druckqualitätseinstellung farbige anstatt schwarzer Tinte verwendet. Der Grund dafür ist, dass Schwarz aus einer Mischung von Farbtinten kreiert wird.
- Die Tinte in den mit dem Drucker gelieferten Tintenflaschen wird bei der ersten Inbetriebnahme teilweise aufgebraucht. Um qualitativ hochwertige Ausdrücke zu produzieren, wird der Druckkopf im Drucker vollständig mit Tinte geladen. Dieser Vorgang verbraucht eine entsprechende Menge an Tinte. Aus diesem Grund können mit diesen Flaschen im Vergleich zu nachfolgenden Tintenflaschen möglicherweise weniger Seiten gedruckt werden.

- ❑ Die Nutzungsdauer einer Patrone hängt von den gedruckten Bildern, dem verwendeten Papiertyp, der Druckhäufigkeit und Umgebungsbedingungen wie der Temperatur ab.

## Auffüllen der Tintenbehälter

1. Öffnen Sie die Druckerabdeckung.

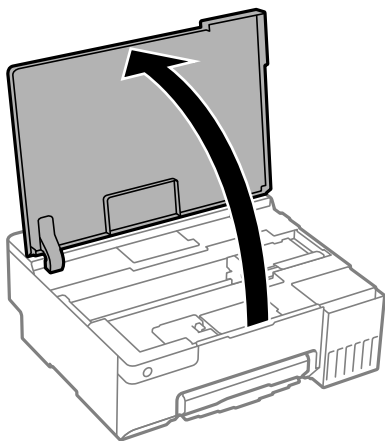

2. Öffnen Sie die Tintenbehälterabdeckung.

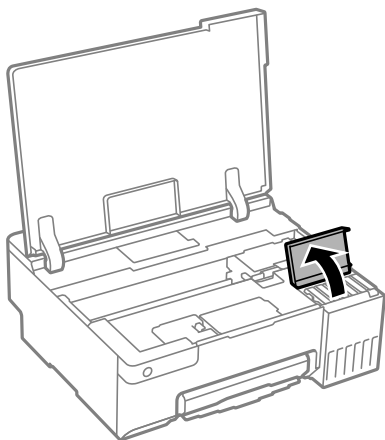

3. Öffnen Sie den Deckel des Tintenbehälters.

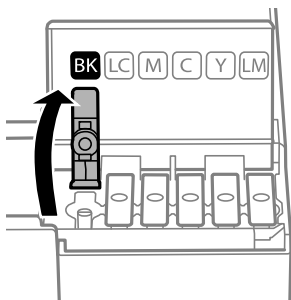

**!** Wichtig:

Achten Sie darauf, dass die Farbe des Tintenbehälters der Farbe der Tinte entspricht, die Sie nachfüllen möchten.

4. Halten Sie die Tintenflasche aufrecht und drehen Sie den Deckel langsam, um ihn zu entfernen.

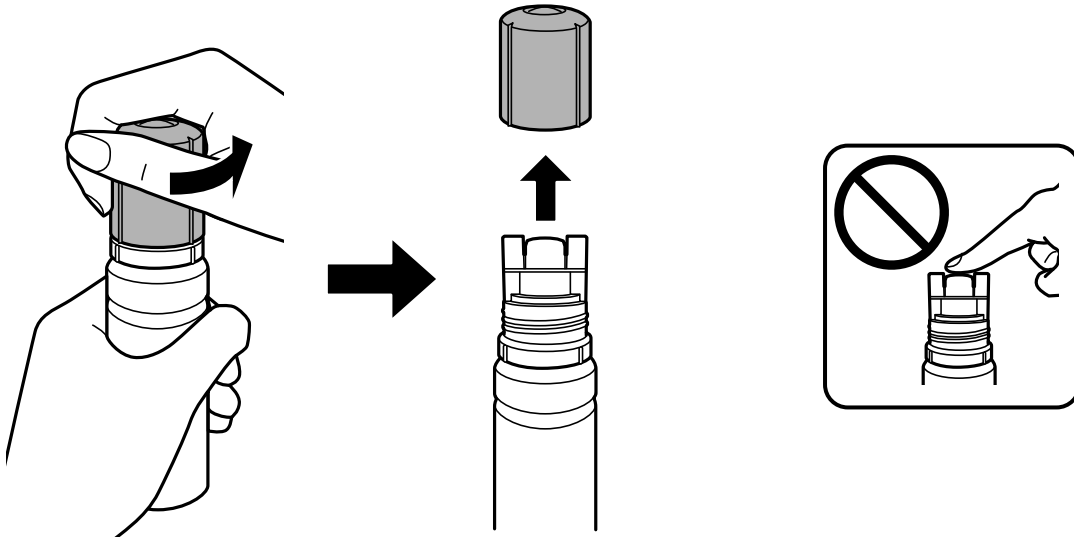

**!** Wichtig:

- ❑ Epson empfiehlt, ausschließlich original Epson-Tintenflaschen zu verwenden.
- ❑ Achten Sie darauf, keine Tinte zu verschütten.

5. Überprüfen Sie die obere Linie (a) im Tintenbehälter.

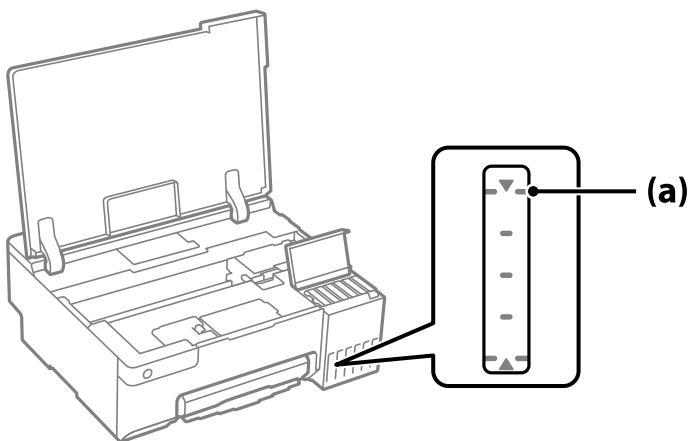

6. Richten Sie die Tintenflasche oben am Füllinlass aus und setzen Sie sie dann direkt in den Einlass ein, um die Tinte aufzufüllen, bis der Durchfluss automatisch an der oberen Linie stoppt.

Wenn Sie die Farbflasche für die richtige Farbe in die Einfüllöffnung einsetzen, beginnt die Tinte zu fließen und der Durchfluss stoppt automatisch, wenn die Tinte die obere Linie erreicht.

Wenn die Tinte nicht in den Behälter fließt, entfernen Sie die Tintenflasche und versuchen Sie, sie wieder einzusetzen. Setzen Sie die Tintenflasche jedoch nicht wieder ein, wenn die Tinte die obere Linie erreicht hat, andernfalls kann die Tinte überlaufen und der Drucker könnte beschädigt werden, sobald die Tinte die obere Linie überschreitet.

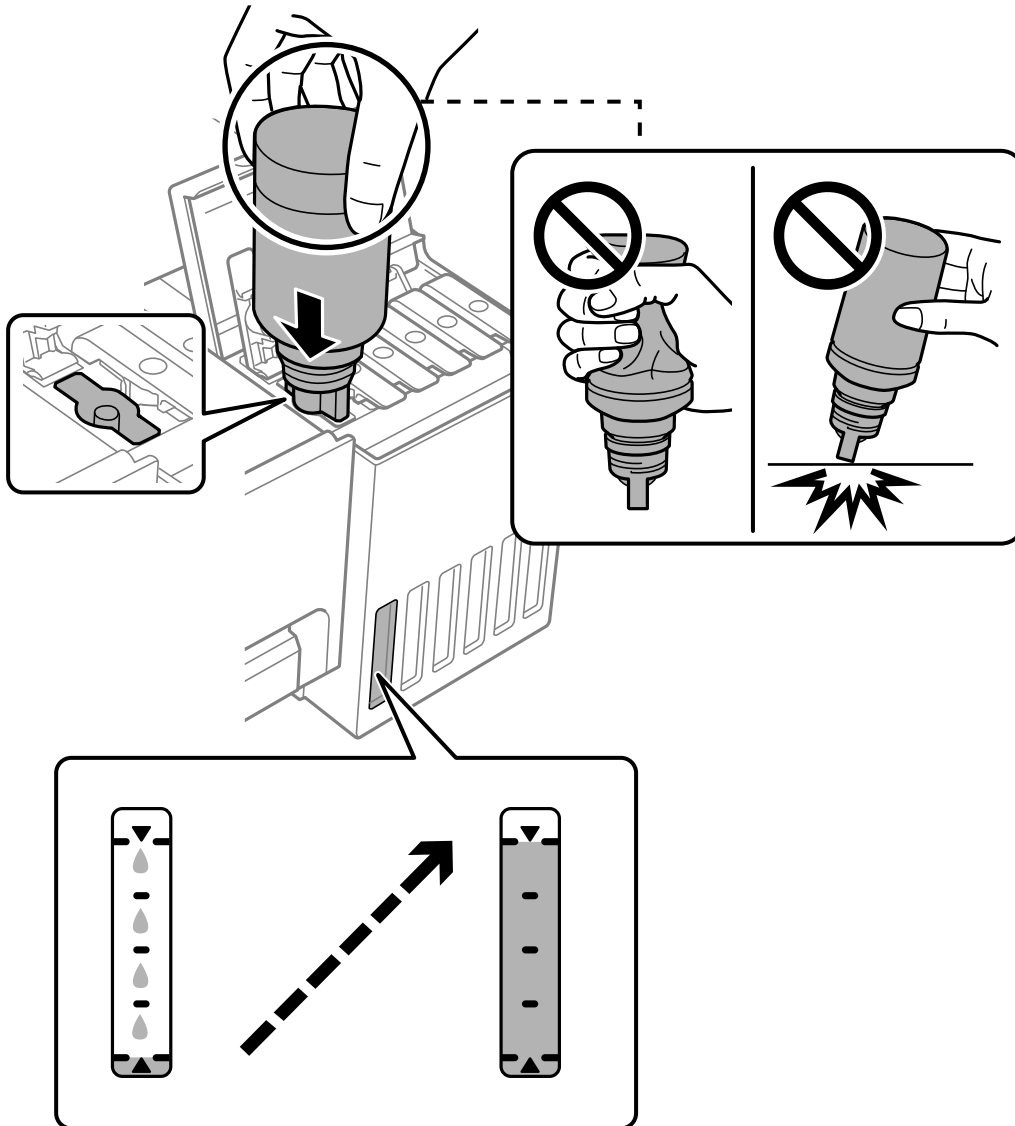

7. Entfernen Sie die Tintenflasche, wenn Sie das Befüllen beendet haben.



**Wichtig:**

*Belassen Sie die Tintenflasche nicht im Behälter. Ansonsten kann die Flasche beschädigt werden oder Tinte austreten.*

**Hinweis:**

Wenn Tinte in der Tintenflasche verbleibt, drehen Sie den Deckel fest und bewahren Sie die Flasche zur späteren Nutzung aufrecht auf.

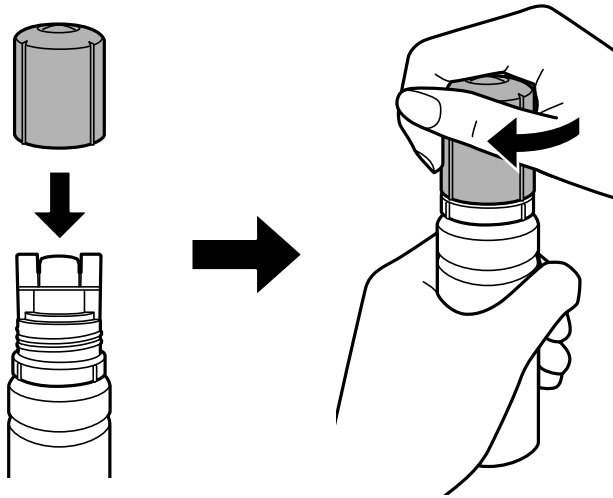

8. Schließen Sie den Tintenbehälterdeckel sicher.

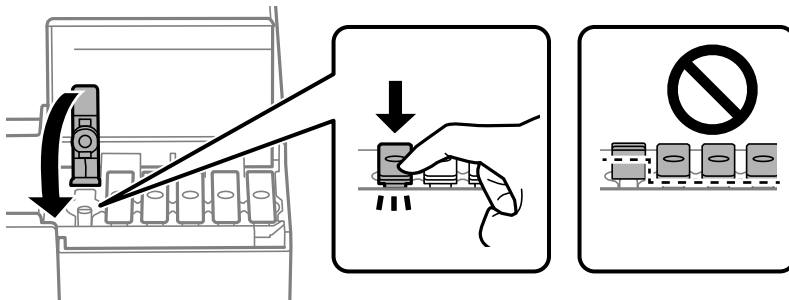

9. Schließen Sie die Tintenbehälterabdeckung sicher.



10. Schließen Sie die Druckerabdeckung.

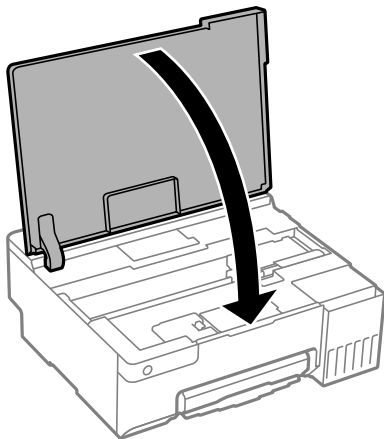

### Zugehörige Informationen

- ➔ „Vorsichtsmaßnahmen bei der Handhabung von Tintenflaschen“ auf Seite 129
- ➔ „Tintenflaschencodes“ auf Seite 150

---

## Es ist Zeit, den Wartungskasten auszutauschen

### Vorsichtsmaßnahmen bei der Handhabung des Wartungskastens

Lesen Sie die folgenden Anweisungen vor dem Auswechseln des Wartungskastens.

- Berühren Sie nicht den grünen Chip an der Seite der Wartungsbox. Andernfalls kann die normale Funktionsweise und Druckfähigkeit beeinträchtigt werden.
- Ersetzen Sie die Wartungsbox nicht während des Druckvorgangs. Andernfalls tritt möglicherweise Tinte aus.
- Entfernen Sie nicht die Folie auf der Oberseite des Kastens (außer während des Austauschs des Wartungskastens) und öffnen Sie nicht deren Abdeckung, da sonst Tinte auslaufen kann.
- Verwenden Sie keine Wartungsbox erneut, die entfernt und für einen längeren Zeitraum nicht verwendet wurde. Die Tinte in der Box wird sich verfestigt haben und es kann keine Tinte mehr aufgesaugt werden.
- Kippen Sie die gebrauchte Wartungsbox nicht, bevor sie nicht in dem mitgelieferten Plastikbeutel versiegelt ist. Andernfalls tritt möglicherweise Tinte aus.
- Lagern Sie die Wartungsbox nicht bei hohen oder sehr niedrigen Temperaturen.
- Halten Sie die Wartungsbox von direkter Sonneneinstrahlung fern.
- Lassen Sie die Wartungsbox nicht fallen und setzen Sie sie keinen schweren Stößen aus.
- Berühren Sie nicht die Öffnungen an der Wartungsbox, da Sie sich mit Tinte beschmutzen können.

### Auswechseln eines Wartungskastens

In einigen Druckzyklen kann sich eine kleine Menge überschüssiger Farbe in der Wartungsbox sammeln. Um zu vermeiden, dass die Tinte aus der Wartungsbox ausläuft, hält der Drucker automatisch an, wenn die maximale Absorptionskapazität der Wartungsbox erreicht ist. Ob und wie oft dies erforderlich ist, hängt von der Anzahl der

gedruckten Seiten, dem bedruckten Medium und der Anzahl der Reinigungszyklen ab, die der Drucker durchführt. Ersetzen Sie die Wartungsbox, wenn Sie dazu aufgefordert werden. Der Epson Status Monitor, die LCD-Anzeige oder die Anzeigeleuchten des Bedienfelds weisen Sie darauf hin, wenn die Komponente ersetzt werden muss. Wenn der Austausch des Behälters erforderlich ist, bedeutet dies nicht, dass der Drucker im Rahmen der Spezifikation nicht mehr funktioniert. Die Epson-Garantie deckt die Kosten für diesen Austausch nicht ab. Es handelt sich um einen vom Benutzer selbst durchführbaren Vorgang.

**Hinweis:**

*Um das Austreten von Tinte zu vermeiden, sind das Drucken und das Reinigen des Druckkopfs bei vollem Wartungskasten erst dann wieder möglich, nachdem der Kasten ersetzt wurde.*

1. Nehmen Sie den neuen Wartungskasten aus der Verpackung.



**Wichtig:**

*Berühren Sie nicht den grünen Chip an der Seite der Wartungsbox. Andernfalls kann die normale Funktionsweise und Druckfähigkeit beeinträchtigt werden.*

**Hinweis:**

*Ein transparenter Beutel für den gebrauchten Wartungskasten wird zusammen mit dem neuen Wartungskasten geliefert.*

2. Öffnen Sie die Druckerabdeckung.

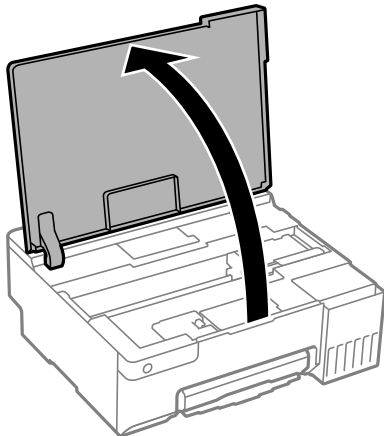

3. Öffnen Sie die Wartungskastenabdeckung.

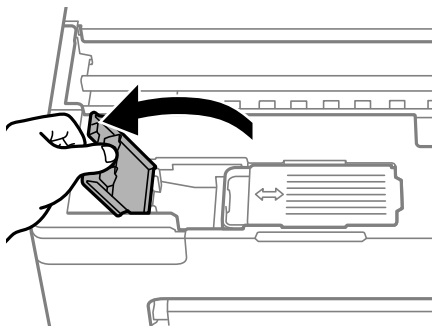

4. Entfernen Sie den gebrauchten Wartungskasten.

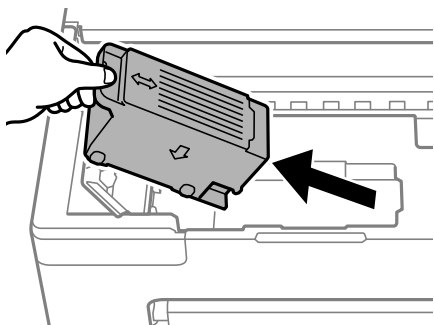

**!** Wichtig:

Die in der Abbildung gezeigten Bereiche nicht berühren. Der normale Betrieb wird sonst möglicherweise beeinträchtigt und Sie bekommen Tintenflecken.

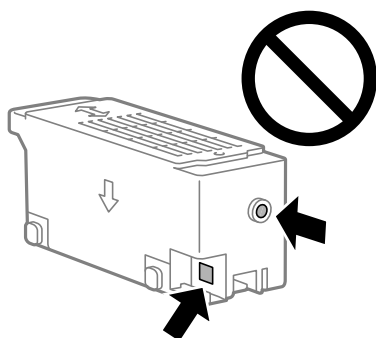

5. Legen Sie den gebrauchten Wartungskasten in den mit dem neuen Wartungskasten gelieferten transparenten Beutel und versiegeln Sie den Beutel.

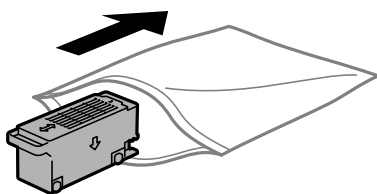

6. Setzen Sie den neuen Wartungskasten vollständig in den Drucker ein. Setzen Sie die Box in der richtigen Richtung ein.

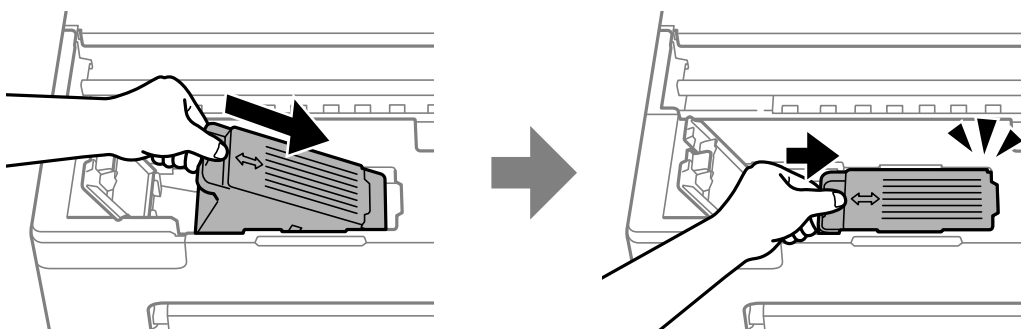



7. Schließen Sie die Wartungskastenabdeckung.

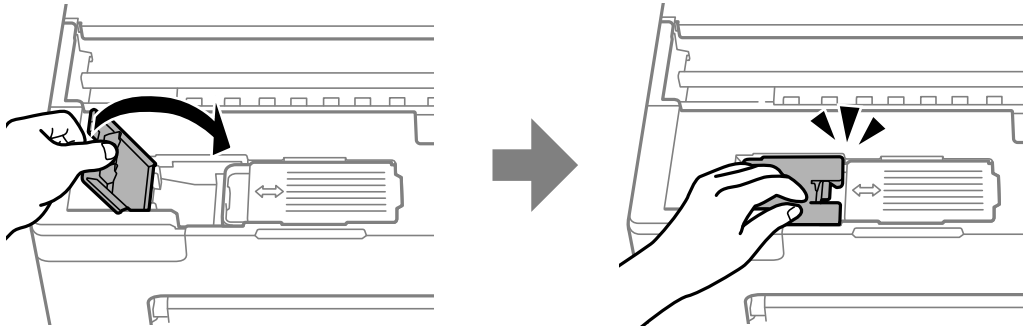

8. Schließen Sie die Druckerabdeckung.

### Zugehörige Informationen

- ➔ „Vorsichtsmaßnahmen bei der Handhabung des Wartungskastens“ auf Seite 134
- ➔ „Wartungsboxcode“ auf Seite 151

---

## Es ist Zeit, die Aufnahmewalzen auszutauschen

Ersetzen Sie die Walze, wenn das Papier trotz gereinigter Aufnahmewalze nicht richtig eingezogen wird. Setzen Sie nach dem Austausch die Anzahl der an der Aufnahmewalze eingezogenen Blatt Papier zurück.

▶ Sie können sich das Verfahren auch in den Webfilmanleitungen ansehen. Öffnen Sie folgende Website.

<https://support.epson.net/publist/vlink.php?code=NPD7032>

1. Drücken Sie die Taste , um den Drucker auszuschalten.
2. Trennen Sie das Netzkabel.
3. Öffnen Sie die Druckerabdeckung.

Sie finden die Aufnahmewalze in der Position, die in der folgenden Abbildung angezeigt wird.

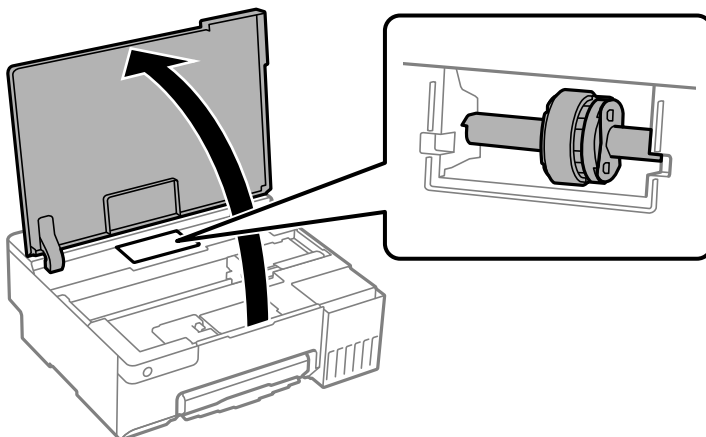

4. Entfernen Sie die Aufnahmewalze.

Drücken Sie den Riegel an der rechten Seite der Aufnahmewalze, schieben Sie sie zurück und ziehen Sie sie dann gerade nach oben.

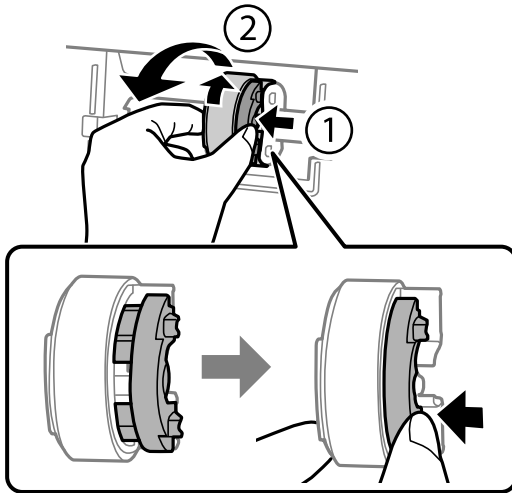

5. Nehmen Sie die neue Aufnahmewalze aus der Verpackung.

**! Wichtig:**  
*Berühren Sie den Gummiabschnitt an der Aufnahmewalze nicht.*

6. Drücken Sie den Riegel auf der rechten Seite, richten Sie dann zum Anbringen der neuen Aufnahmewalze die hervorstehenden Teile an den Löchern aus.

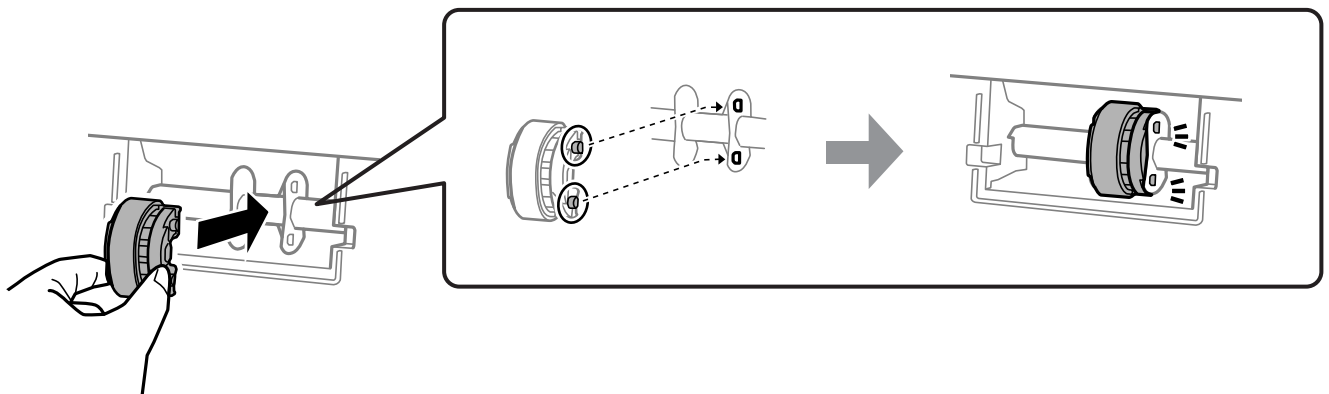

7. Schließen Sie die Druckerabdeckung.

8. Schließen Sie das Netzkabel an.

9. Drücken Sie die Taste , um den Drucker einzuschalten.
10. Greifen Sie am Computer auf den Druckertreiber zu.
11. Setzen Sie den Walzen-Zähler über den Druckertreiber zurück.

Windows

Wählen Sie die Registerkarte **Utility** und dann **Informationen zu Drucker und Optionen**.

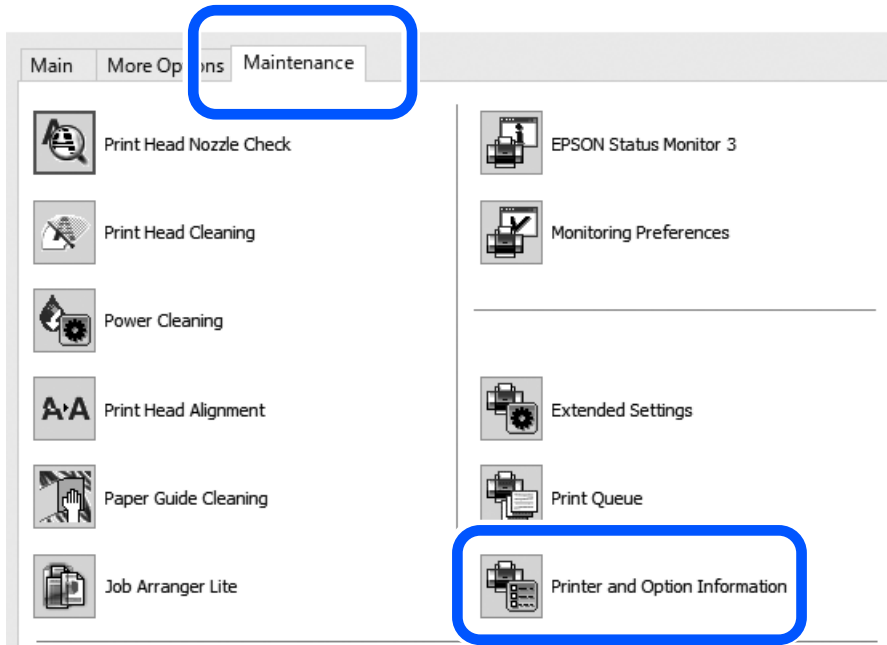

Klicken Sie **Zurücksetzen** unter Der Aufnahmewalze zugeführte Anzahl Blätter an.

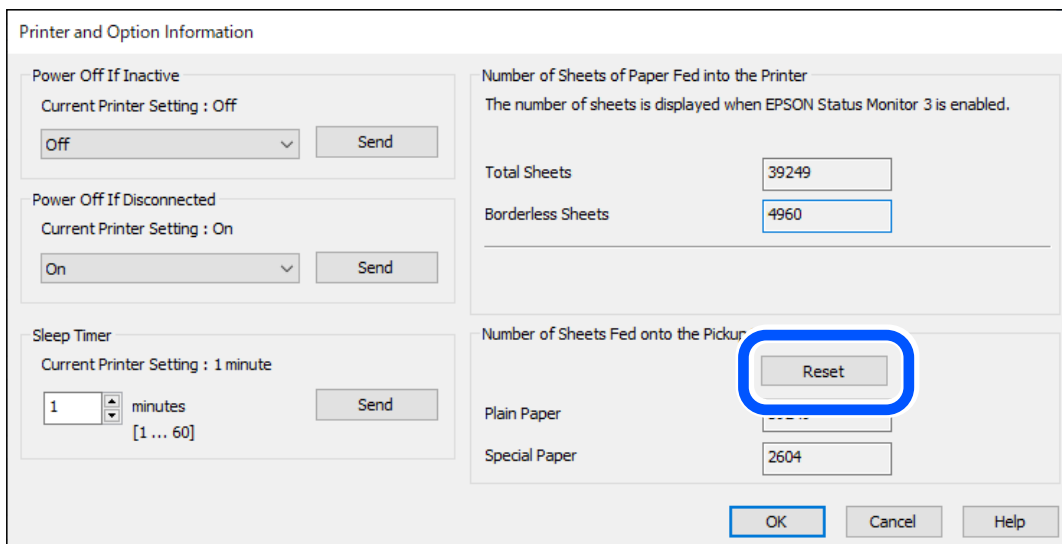

❑ Mac OS

Wählen Sie das Apple-Menü > **Systemeinstellungen** > **Drucker und Scanner** (oder **Drucken & Scannen, Drucken & Faxen**) > Epson(XXXX) > **Optionen & Zubehör** > **Utility** > **Drucker-Utility öffnen** > **Informationen zu Drucker und Optionen**, und klicken sie dann auf **Reset** unter Der Aufnahmewalze zugeführte Anzahl Blätter.

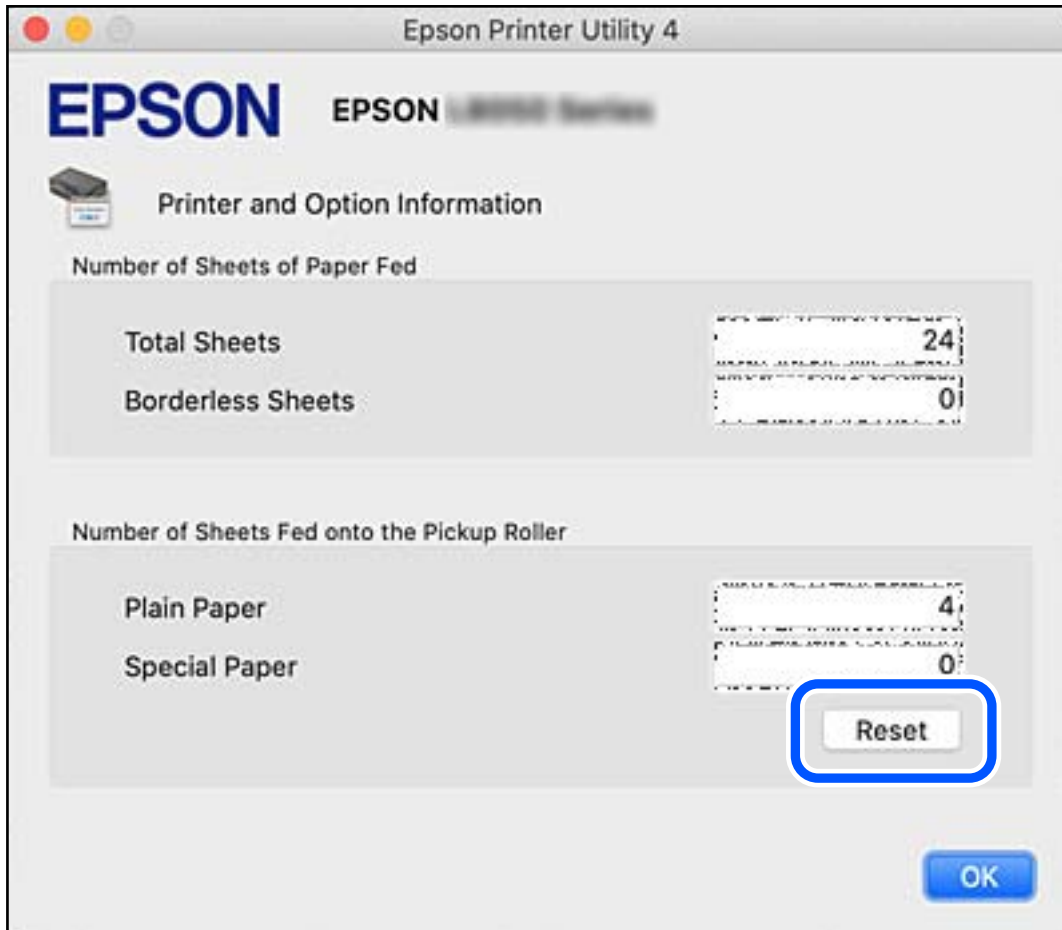

**Zugehörige Informationen**

- ➔ „Anwendung zum Drucken vom Computer (Windows-Druckertreiber)“ auf Seite 152
- ➔ „Anwendung zum Drucken vom Computer (Mac OS-Druckertreiber)“ auf Seite 153
- ➔ „Aufnahmewalzen-Code“ auf Seite 151

---

## **Drucker kann nicht erwartungsgemäß bedient werden**

### **Der Drucker schaltet sich weder ein noch aus**

#### **Gerät kann nicht eingeschaltet werden**

Dafür kann es folgende Gründe geben.

### Das Netzkabel ist nicht richtig in die Steckdose eingesteckt.

#### Lösungen

Achten Sie darauf, dass das Netzkabel richtig eingesteckt ist.

### Die Taste wurde nicht lang genug gedrückt.



#### Lösungen

Drücken Sie die Taste  etwas länger.

## Gerät kann nicht ausgeschaltet werden

### Die Taste wurde nicht lang genug gedrückt.

#### Lösungen

Drücken Sie die Taste  etwas länger. Wenn Sie den Drucker immer noch nicht ausschalten können, ziehen Sie das Netzkabel ab. Um zu verhindern, dass der Druckkopf austrocknet, schalten Sie den Drucker ein und wieder aus, indem Sie die Taste  drücken.

## Gerät schaltet sich automatisch aus

### Die Funktion Ausschalt-Timer oder Abschalten, falls inaktiv und Abschalten, falls getrennt ist aktiviert.

#### Lösungen

##### Windows

Klicken Sie auf **Informationen zu Drucker und Optionen** auf der Registerkarte **Utility** des Druckertreibers.

Deaktivieren Sie die Einstellungen **Abschalten, falls inaktiv** und **Abschalten, falls getrennt**.

Deaktivieren Sie die Einstellung **Ausschalt-Timer**.

##### Mac OS

Wählen Sie **Systemeinstellungen** im Menü **Apple > Drucker & Scanner** (oder **Drucken & Scannen, Drucken & Faxen**) und wählen Sie dann den Drucker aus. Klicken Sie auf **Optionen & Zubehör > Dienstprogramm > Drucker-Dienstprogramm öffnen** und dann auf **Druckereinstellungen**.

Deaktivieren Sie die Einstellungen **Abschalten, falls inaktiv** und **Abschalten, falls getrennt**.

Deaktivieren Sie die Einstellung **Ausschalt-Timer**.

#### **Hinweis:**

Die Verfügbarkeit der Funktionen **Ausschalt-Timer** oder **Abschalten, falls inaktiv** und **Abschalten, falls getrennt** hängt vom Einkaufsort ab.

## Der Betrieb ist langsam

### Es wird zu langsam gedruckt

Dafür kann es folgende Gründe geben.

#### ■ Nicht benötigte Anwendungen werden ausgeführt.

##### Lösungen

Schließen Sie alle nicht benötigten Anwendungen auf dem Computer oder Smart-Gerät.

#### ■ Die Druckqualität ist zu hoch eingestellt.

##### Lösungen

Verringern Sie die Qualitätseinstellung.

#### ■ Bidirektionaler Druck ist deaktiviert.

##### Lösungen

Aktivieren Sie die bidirektionale (oder Hochgeschwindigkeits-)Einstellung. Wenn diese Einstellung aktiviert ist, bewegt sich der Druckkopf zum Drucken in beide Richtungen, wodurch sich die Druckgeschwindigkeit erhöht.

##### Windows

Wählen Sie auf der Registerkarte **Bidirektionales Drucken** des Druckertreibers die Option **Weitere Optionen** aus.

##### Mac OS

Wählen Sie **Systemeinstellungen** im Menü Apple > **Drucker & Scanner** (oder **Drucken & Scannen, Drucken & Faxen**) und wählen Sie dann den Drucker aus. Klicken Sie auf **Optionen & Zubehör > Optionen** (oder **Treiber**). Wählen Sie bei Ein die Einstellung **Bidirektionales Drucken** aus.

#### ■ Der Ruhemodus ist aktiviert.

##### Lösungen

Deaktivieren Sie die Option **Ruhemodus**. Die Druckgeschwindigkeit verlangsamt sich, wenn der Drucker mit der Option **Ruhemodus** betrieben wird.

##### Windows

Wählen Sie **Aus** als Einstellung für **Ruhemodus** auf der Registerkarte **Haupteinstellungen** des Druckertreibers.

##### Mac OS

Wählen Sie **Systemeinstellungen** im Menü Apple > **Drucker & Scanner** (oder **Drucken & Scannen, Drucken & Faxen**) und wählen Sie dann den Drucker aus. Klicken Sie auf **Optionen & Zubehör > Optionen** (oder **Treiber**). Wählen Sie bei Aus die Einstellung **Ruhemodus** aus.

#### ■ Es gibt möglicherweise Netzwerkverbindungsprobleme mit dem Drahtlos-Router.

##### Lösungen

Starten Sie den Drahtlos-Router neu; achten Sie dabei auf andere Benutzer, die mit dem Netzwerk verbunden sind. Wenn das Problem dadurch nicht behoben wird, stellen Sie den Drucker näher am Drahtlos-Router auf oder suchen Sie nach Informationen in der Dokumentation des Zugangspunkts.

## Der Drucker druckt Daten mit hoher Dichte wie Fotos auf Normalpapier.

### Lösungen

Beim Drucken mit hoher Dichte wie beispielsweise bei Fotos auf Normalpapier kann der Druckvorgang zur Aufrechterhaltung der Druckqualität länger dauern. Dies ist keine Fehlfunktion.

## Drucken wird bei fortgesetztem Druck erheblich langsamer

### Die Funktion, die den Druckermechanismus vor Überhitzung und Schäden schützt, ist aktiviert.

### Lösungen

Sie können weiterdrucken. Um zur normalen Druckgeschwindigkeit zurückzukehren, lassen Sie den Drucker mindestens 30 Minuten lang im Ruhezustand. Die Druckgeschwindigkeit kehrt nicht zur normalen Geschwindigkeit zurück, wenn der Drucker ausgeschaltet wird.

## Hintere Papierstütze schließt nicht

Stellen Sie die Papierstütze aufrecht und führen Sie sie dann wie in der folgenden Abbildung gezeigt in den Einschub ein.

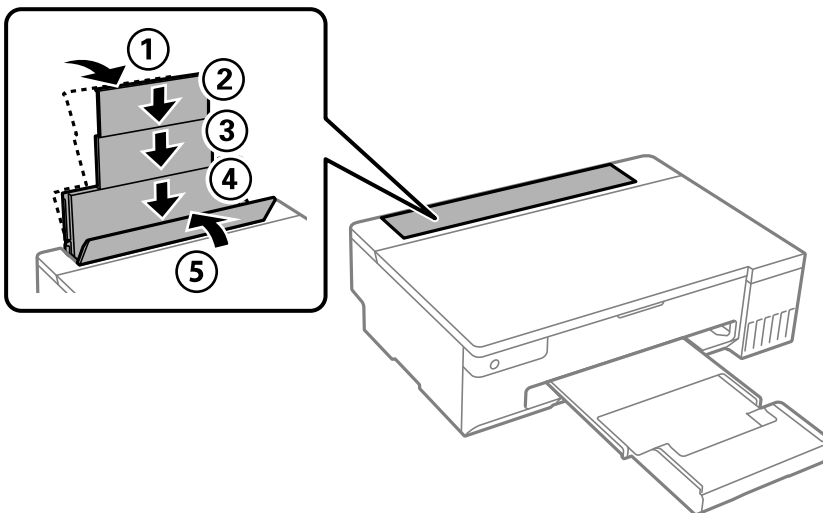

## Laute Betriebsgeräusche

### Ruhemodus ist deaktiviert.

### Lösungen

Ist der Betrieb zu laut, aktivieren Sie den **Ruhemodus**. Aktivieren dieser Funktion kann die Druckgeschwindigkeit verringern.

- Windows-Druckertreiber

Aktivieren Sie im Register **Ruhemodus** die Option **Haupteinstellungen**.

Mac OS-Druckertreiber

Wählen Sie **Systemeinstellungen** im Menü Apple > **Drucker & Scanner** (oder **Drucken & Scannen, Drucken & Faxen**) und wählen Sie dann den Drucker aus. Klicken Sie auf **Optionen & Zubehör** > **Optionen** (oder **Treiber**). Wählen Sie bei **Ein** die Einstellung **Ruhemodus** aus.

## Durchführung von manuellem 2-seitigem Drucken nicht möglich (Windows)

### ■ EPSON Status Monitor 3 ist deaktiviert.

#### Lösungen

Klicken Sie auf der Registerkarte **Utility** des Druckertreibers auf **Erweiterte Einstellungen** und wählen Sie dann **EPSON Status Monitor 3 aktivieren**.

Diese Option ist u. U. jedoch nicht verfügbar, wenn über ein Netzwerk auf den Drucker zugegriffen wird oder wenn es sich um einen gemeinsam genutzten Drucker handelt.

## Das Menü Druckereinstellungen wird nicht angezeigt (Mac OS)

### ■ Der Epson-Druckertreiber wurde nicht korrekt installiert.

#### Lösungen

Wenn das Menü **Druckereinstellungen** unter macOS Catalina (10.15) oder höher, macOS High Sierra (10.13), macOS Sierra (10.12), OS X El Capitan (10.11), OS X Yosemite (10.10), OS X Mavericks (10.9) nicht angezeigt wird, wurde der Epson-Druckertreiber nicht richtig installiert. Nehmen Sie die Aktivierung über das folgende Menü vor.

Wählen Sie **Systemeinstellungen** im Menü Apple > **Drucker & Scanner** (oder **Drucken & Scannen, Drucken & Faxen**). Entfernen Sie den Drucker und fügen Sie ihn anschließend wieder hinzu.

macOS Mojave (10.14) kann nicht auf die **Druckereinstellungen** in Anwendungen von Apple wie TextEdit zugreifen.

---

## Problem kann nicht gelöst werden

Wenn Sie das Problem nach Ausprobieren aller Lösungsvorschläge nicht beheben können, wenden Sie sich an den Epson-Support.

Wenn Sie Druckprobleme nicht beheben können, finden Sie Einzelheiten in den folgenden verwandten Informationen.

### Zugehörige Informationen

➔ [„Druckprobleme können nicht behoben werden“ auf Seite 144](#)

## Druckprobleme können nicht behoben werden

Testen Sie die folgenden Lösungen der Reihe nach von oben nach unten, bis Sie das Problem behoben haben.

Stellen Sie sicher, dass die im Drucker eingelegte Papiersorte mit den Papiersorteneinstellungen im Druckertreiber übereinstimmen.

Verwenden Sie eine höhere Qualitätseinstellung im Druckertreiber.



- Überprüfen Sie mit einer Sichtprüfung des Tintenstandes in den Tintenbehältern die tatsächlich verbleibende Tintenmenge. Füllen Sie die Tintenbehälter auf, wenn sich der Tintenstand unter den unteren Linien befindet.
- Richten Sie den Druckkopf aus.  
[„Ausrichten des Druckkopfs“ auf Seite 66](#)
- Führen Sie einen Düsentest durch, um zu überprüfen, ob Druckkopfdüsen verstopft sind.  
Wenn das Düsentestmuster fehlende Segmente aufweist, könnten die Düsen verstopft sein. Wiederholen Sie die Druckkopfreinigung und den Düsentest abwechselnd jeweils 3-mal und prüfen Sie, ob die Verstopfung behoben wurde.  
Beachten Sie, dass bei der Druckkopfreinigung etwas Tinte verbraucht wird.  
[„Überprüfen und Reinigen des Druckkopfs“ auf Seite 63](#)
- Schalten Sie den Drucker aus, warten Sie mindestens 12 Stunden und prüfen Sie dann, ob die Verstopfung behoben wurde.  
Wenn es sich bei dem Problem um verstopfte Düsen handelt, könnte das Problem dadurch behoben werden, dass Sie einige Zeit nicht mehr drucken.  
Prüfen Sie die folgenden Punkte, während der Drucker ausgeschaltet ist.
- Stellen Sie sicher, dass Sie originale Epson-Tintenflaschen verwenden.  
Verwenden Sie original Epson-Tintenflaschen. Dieses Produkt ist so konzipiert, dass Farben auf der Grundlage von original Epson-Tintenflaschen eingestellt werden. Die Verwendung von Tintenflaschen anderer Hersteller kann die Druckqualität verschlechtern.
- Überprüfen Sie, ob der durchsichtige Film verschmiert ist.  
Wenn der durchsichtige Film verschmiert ist, wischen Sie die Verschmierungen vorsichtig ab.  
[„Reinigung des durchsichtigen Films“ auf Seite 69](#)
- Stellen Sie sicher, dass keine Papierstücke im Drucker zurückbleiben.  
Wenn Sie das Papier entfernen, berühren Sie nicht den durchsichtigen Film mit Ihrer Hand oder dem Papier.
- Prüfen Sie das Papier.  
Prüfen Sie, ob das Papier gewellt ist oder ob es mit der bedruckbaren Seite nach oben eingelegt ist.  
[„Vorsichtsmaßnahmen bei der Handhabung von Papier“ auf Seite 26](#)  
[„Verfügbares Papier und Fassungskapazität“ auf Seite 147](#)  
[„Nicht verfügbare Papiertypen“ auf Seite 150](#)
- Wenn Sie den Drucker ausschalten, warten Sie mindestens 12 Stunden und führen Sie dann eine Powerreinigung, wenn sich die Druckqualität noch immer nicht verbessert hat.  
[„Ausführen der Funktion Powerreinigung“ auf Seite 64](#)

Wenn Sie das Problem nicht mithilfe der oben angeführten Lösungen beheben können, müssen Sie ggf. eine Reparatur beantragen. Wenden Sie sich an den Epson-Support.

### **Zugehörige Informationen**

- ➔ [„Bevor Sie sich an Epson wenden“ auf Seite 163](#)
- ➔ [„Kontaktaufnahme mit dem Epson-Support“ auf Seite 163](#)

---

# Produktinformationen

Informationen zu Papier. . . . .	147
Informationen zu Verbrauchsmaterial. . . . .	150
Softwareinformationen. . . . .	152
Produktspezifikationen. . . . .	155
Gesetzlich vorgeschriebene Informationen. . . . .	160

## Informationen zu Papier

### Verfügbares Papier und Fassungskapazität

#### Epson-Originalpapier

Epson empfiehlt die Verwendung von Epson-Originalpapier, um hochwertige Ausdrücke zu gewährleisten.

**Hinweis:**

- Welches Papier verfügbar ist, hängt vom Standort ab. Die neuesten Informationen zur Verfügbarkeit von Papier in Ihrer Gegend erhalten Sie vom Epson-Support.
- Im Folgenden finden Sie Informationen zu verfügbaren Papiersorten für Randlos- und 2-seitigen Druck.
  - „Papier für Randlosdruck“ auf Seite 149
  - „Papier für 2-seitigen Druck“ auf Seite 149

#### Zum Dokumentdruck geeignetes Papier

Medienname	Format	Fassungskapazität (Blätter)
Epson Bright White Paper	A3	40
Epson Bright White Ink Jet Paper	A4	80

#### Zum Dokument- und Fotodruck geeignetes Papier

Medienname	Format	Fassungskapazität (Blätter)
Epson Photo Quality Ink Jet Paper	A3+, A3	50
	A4	80
Epson Matte Paper-Heavyweight	A3+, A3	10
	A4	30
Epson Double-Sided Matte Paper	A4	1

#### Zum Fotodruck geeignetes Papier

Medienname	Format	Fassungskapazität (Blätter)
Epson Ultra Glossy Photo Paper	A4, 13×18 cm (5×7 Zoll), 10×15 cm (4×6 Zoll)	20
Epson Premium Glossy Photo Paper	A3+, A3	10
	A4, 13×18 cm (5×7 Zoll), 10×15 cm (4×6 Zoll)	30
Epson Premium Semigloss Photo Paper	A3+, A3	10
	A4, 10×15 cm (4×6 Zoll)	30

Medienname	Format	Fassungskapazität (Blätter)
Epson Photo Paper Glossy	A3+, A3	10
	A4, 13×18 cm (5×7 Zoll), 10×15 cm (4×6 Zoll)	20
Epson Value Glossy Photo Paper	A4, 10×15 cm (4×6 Zoll)	20
Handmade Photo Book	A5 (24 Löcher)	1

### Verschiedene andere Papiertypen

Medienname	Format	Fassungskapazität (Blätter)
Epson Iron-On Cool Peel Transfer Paper	A4	1

## Im Handel erhältliches Papier

### Hinweis:

Im Folgenden finden Sie Informationen zu verfügbaren Papiersorten für Randlos- und 2-seitigen Druck.

[„Papier für Randlosdruck“ auf Seite 149](#)

[„Papier für 2-seitigen Druck“ auf Seite 149](#)

### Normalpapier

Zu Normalpapier gehören Kopier- und Briefpapier\*.

Format	Fassungskapazität (Blätter)
A4, A5, A6, B5, B6, Letter, 8,5×13 Zoll	100
A3+, A3, B4, Legal, 16K (195×270 mm), 8K (270×390 mm), Indian-Legal	50
Benutzerdefiniert (mm) 89×127 bis 329×2000	1

\* Papier, auf das Informationen wie Sender- oder Unternehmensname vorbedruckt wurden. Es muss ein Abstand von mehr als 5 mm an der Papieroberseite vorliegen. 2-seitiger Druck und randloser Druck stehen bei Briefkopfpapier nicht zur Verfügung.

### Umschlag

Format	Fassungskapazität (Umschläge)
Umschlag #10, Umschlag DL, Umschlag C6, Umschlag C4	10

## Papier für Randlosdruck

### ***Epson-Originalpapier***

- Epson Photo Quality Ink Jet Paper
- Epson Matte Paper-Heavyweight
- Epson Ultra Glossy Photo Paper
- Epson Premium Glossy Photo Paper
- Epson Premium Semigloss Photo Paper
- Epson Photo Paper Glossy
- Epson Value Glossy Photo Paper

### **Zugehörige Informationen**

➔ [„Verfügbares Papier und Fassungskapazität“ auf Seite 147](#)

### ***Im Handel erhältliches Papier***

Normalpapier, Kopierpapier (A3, A4, Letter)

### **Zugehörige Informationen**

➔ [„Verfügbares Papier und Fassungskapazität“ auf Seite 147](#)

## Papier für 2-seitigen Druck

### ***Epson-Originalpapier***

- Epson Bright White Paper
- Epson Bright White Ink Jet Paper

### **Zugehörige Informationen**

➔ [„Verfügbares Papier und Fassungskapazität“ auf Seite 147](#)

### ***Im Handel erhältliches Papier***

- Normalpapier, Kopierpapier

### **Zugehörige Informationen**

➔ [„Verfügbares Papier und Fassungskapazität“ auf Seite 147](#)

## Nicht verfügbare Papiertypen

Verwenden Sie nicht die folgenden Papiertypen. Andernfalls könnte es zu Papierstaus oder Schmierstellen auf dem Ausdruck kommen.

- Wellige Papiere
- Gerissene oder eingeschnittene Papiere
- Gefaltete Papiere
- Feuchte Papiere
- Zu dünne oder zu dicke Papiere
- Mit Etiketten versehene Papiere

Verwenden Sie nicht die folgenden Umschläge. Andernfalls könnte es zu Papierstaus oder Schmierstellen auf dem Ausdruck kommen.

- Umschläge, die Wellen oder Falten aufweisen
- Umschläge mit Fenstern oder mit selbstklebender Oberfläche auf der Umschlagklappe
- Umschläge, die zu dünn sind  
Diese könnten sich während des Druckvorgangs zusammenrollen.

---

## Informationen zu Verbrauchsmaterial

### Tintenflaschencodes

Epson empfiehlt, ausschließlich original Epson-Tintenflaschen zu verwenden.

Im Folgenden sind die Codes für die Epson-Originaltintenflaschen aufgeführt.



**Wichtig:**

- Die Epson-Garantie deckt keine Schäden aufgrund der Verwendung von anderer als der angegebenen Tinte ab, einschließlich Original-Epson-Tinte, die nicht für diesen Drucker vorgesehen ist, und Tinte von Drittanbietern.*
- Fremdprodukte können Schäden verursachen, die von der Epson-Gewährleistung ausgeschlossen sind, und können unter bestimmten Umständen fehlerhaftes Druckerverhalten hervorrufen.*

**Hinweis:**

- Tintenflaschencodes können je nach Standort variieren. Kontaktieren Sie den Epson-Support für die entsprechenden Codes in Ihrer Region.*
- Obwohl die Tintenflaschen möglicherweise recyceltes Material enthalten, beeinflusst dies weder die Druckerfunktion noch deren Leistungsfähigkeit.*
- Die Spezifikationen und das Aussehen von Tintenflaschen können im Zuge der Produktverbesserung ohne vorherige Ankündigung geändert werden.*

## Für Europa

Produkt	BK: Black (Schwarz)	C: Cyan	M: Magenta	Y: Yellow (Gelb)	LC: Light Cyan (Hellcyan)	LM: Light Magenta (Hellmagenta)
ET-18100 Series	107	107	107	107	107	107
L18050 Series	108	108	108	108	108	108

### Hinweis:

Informationen zur Ergiebigkeit von Epson-Tintenflaschen erhalten Sie auf der folgenden Website.

<http://www.epson.eu/pageyield>

## Für Asien außer China

BK: Black (Schwarz)	C: Cyan	M: Magenta	Y: Yellow (Gelb)	LC: Light Cyan (Hellcyan)	LM: Light Magenta (Hellmagenta)
057	057	057	057	057	057

## Für China

BK: Black (Schwarz)	C: Cyan	M: Magenta	Y: Yellow (Gelb)	LC: Light Cyan (Hellcyan)	LM: Light Magenta (Hellmagenta)
056	056	056	056	056	056

## Wartungsboxcode

Es wird empfohlen, ausschließlich eine originale Epson-Wartungsbox zu verwenden.

Wartungsboxcode: C9345



### Wichtig:

Sobald eine Wartungsbox in einem Drucker installiert wurde, kann sie nicht mit anderen Druckern verwendet werden.

## Aufnahmewalzen-Code

Epson empfiehlt, ausschließlich originale Aufnahmewalzen zu verwenden.

Im Folgenden werden die entsprechenden Codes aufgeführt.

### Für alle Länder außer Indien, Bangladesch, Bhutan, Malediven, Sri Lanka und Nepal

Pickup Roller: C12C937771

## Für Indien, Bangladesch, Bhutan, Malediven, Sri Lanka und Nepal

Pickup Roller: C12C937781

### Hinweis:

- Wenden Sie sich zwecks neuer Aufnahmewalzen an den Epson Support.
- Die Haltbarkeit der Aufnahmewalze beträgt 50000 Druckseiten bei A4-Normalpapier oder 5 Jahre, je nachdem, was zuerst eintritt. Die Anzahl Seiten ist ein Referenzwert. Sie variiert je nach Druckumgebung und Druckeinstellungen, wie Papiertyp, Papierformat, randloses Drucken, und der tatsächliche Wert könnte kleiner als dieser Referenzwert sein. Zudem variiert die Haltbarkeit je nachdem, ob Epson-Originalpapier oder nicht originales Papier verwendet wird.

---

## Softwareinformationen

Dieser Abschnitt stellt einige für Ihren Drucker verfügbare Anwendungen vor. Eine Liste unterstützter Software finden Sie auf der Epson-Webseite oder durch Ausführen von Epson Software Updater bei Bestätigung. Sie können die aktuellsten Anwendungen herunterladen.

<http://www.epson.com>

### Zugehörige Informationen

➔ „Anwendung für Software- und Firmwareaktualisierungen (Epson Software Updater)“ auf Seite 155

## Anwendung zum Drucken vom Computer (Windows-Druckertreiber)

Der Druckertreiber steuert den Drucker entsprechend den Druckbefehlen von einer Anwendung. Einstellungen im Druckertreiber bieten die besten Druckergebnisse. Mit dem Druckertreiber-Dienstprogramm können Sie auch den Status des Druckers prüfen oder den optimalen Betriebszustand des Druckers sicherstellen.

### Hinweis:

Sie können die Sprache des Druckertreibers ändern. Wählen Sie die Sprache, die Sie verwenden möchten, in der Einstellung **Sprache** auf der Registerkarte **Utility**.

### Aufrufen des Druckertreibers aus Anwendungen

Um nur die Einstellungen zu ändern, die für die verwendete Anwendung gelten, rufen Sie den Druckertreiber aus dieser Anwendung auf.

Wählen Sie **Drucken** oder **Drucker einrichten** im Menü **Datei**. Wählen Sie den Drucker und klicken Sie auf **Einstellungen** oder **Eigenschaften**.

### Hinweis:

Die Vorgehensweisen variieren je nach Anwendung. Ausführliche Informationen dazu finden Sie in der Hilfe der Anwendung.

### Aufrufen des Druckertreibers über das Bedienfeld

Um Einstellungen für alle Anwendungen vorzunehmen, rufen Sie den Druckertreiber über das Bedienfeld auf.

- Windows 11

Klicken Sie auf die Start-Schaltfläche und wählen Sie **Alle Apps > Windows-System > Systemsteuerung > Geräte und Drucker anzeigen** unter **Hardware und Sound** aus. Klicken Sie mit der rechten Maustaste auf den Drucker oder drücken und halten Sie ihn und wählen Sie **Druckeinstellungen**.



- Windows 10/Windows Server 2022/Windows Server 2019/Windows Server 2016

Klicken Sie auf die Start-Schaltfläche und wählen Sie **Windows-System > Systemsteuerung > Geräte und Drucker anzeigen** unter **Hardware und Sound** aus. Klicken Sie mit der rechten Maustaste auf den Drucker oder drücken und halten Sie ihn und wählen Sie **Druckeinstellungen**.

- Windows 8.1/Windows 8/Windows Server 2012 R2/Windows Server 2012

Wählen Sie **Desktop > Einstellungen > Systemsteuerung > Geräte und Drucker anzeigen** in **Hardware und Sound**. Klicken Sie mit der rechten Maustaste auf den Drucker oder drücken und halten Sie ihn und wählen Sie **Druckeinstellungen**.

- Windows 7/Windows Server 2008 R2

Klicken Sie auf die Start-Schaltfläche und wählen Sie **Systemsteuerung > Geräte und Drucker anzeigen** unter **Hardware und Sound** aus. Klicken Sie mit der rechten Maustaste auf den Drucker und wählen Sie **Druckeinstellungen**.

- Windows Vista/Windows Server 2008

Klicken Sie auf die Start-Schaltfläche und wählen Sie **Systemsteuerung > Drucker** unter **Hardware und Sound** aus. Klicken Sie mit der rechten Maustaste auf den Drucker und wählen Sie **Druckeinstellungen**.

- Windows XP/Windows Server 2003 R2/Windows Server 2003

Klicken Sie auf die Start-Schaltfläche und wählen Sie **Systemsteuerung > Drucker und andere Hardware > Drucker und Faxgeräte** aus. Klicken Sie mit der rechten Maustaste auf den Drucker und wählen Sie **Druckeinstellungen**.

### **Aufrufen des Druckertreibers über das Druckersymbol in der Taskleiste**

Das Druckersymbol in der Desktop-Taskleiste ist ein Verknüpfungssymbol, mit dem Sie den Druckertreiber schnell aufrufen können.

Wenn Sie auf das Druckersymbol klicken und **Druckereinstellungen** wählen, haben Sie Zugriff auf dasselbe Druckereinstellungsfenster, das auch von der Systemsteuerung angezeigt wird. Wenn Sie auf dieses Symbol doppelklicken, können Sie den Druckerstatus prüfen.

#### **Hinweis:**

*Wenn das Druckersymbol nicht in der Taskleiste angezeigt wird, rufen Sie das Druckertreiberfenster auf, klicken Sie auf **Überwachungsoptionen** auf der Registerkarte **Utility** und aktivieren Sie dann **Lassen Sie das Shortcut-Symbol in der Taskleiste anzeigen**.*

### **Starten der Anwendung**

Rufen Sie das Druckertreiberfenster auf. Klicken Sie auf die Registerkarte **Utility**.

## **Anwendung zum Drucken vom Computer (Mac OS-Druckertreiber)**

Der Druckertreiber steuert den Drucker entsprechend den Druckbefehlen von einer Anwendung. Einstellungen im Druckertreiber bieten die besten Druckergebnisse. Mit dem Druckertreiber-Dienstprogramm können Sie auch den Status des Druckers prüfen oder den optimalen Betriebszustand des Druckers sicherstellen.

### **Aufrufen des Druckertreibers aus Anwendungen**

Klicken Sie auf **Seite einrichten** oder **Drucken** im Menü **Datei** Ihrer Anwendung. Falls nötig, klicken Sie auf **Details einblenden** (oder ▼), um das Druckfenster zu erweitern.

**Hinweis:**

Je nach verwendeter Anwendung wird **Seite einrichten** möglicherweise nicht im Menü **Datei** angezeigt und die Bedienvorgänge zur Anzeige des Druckbildschirms können variieren. Ausführliche Informationen dazu finden Sie in der Hilfe der Anwendung.

**Starten der Anwendung**

Wählen Sie **Systemeinstellungen** im Menü **Apple > Drucker & Scanner** (oder **Drucken & Scannen, Drucken & Faxen**) und wählen Sie dann den Drucker aus. Klicken Sie auf **Optionen & Zubehör > Dienstprogramm > Drucker-Dienstprogramm öffnen**.

## Anwendung zur Konfiguration der Druckeroperationen (Web Config)

Die Anwendung Web Config wird auf einem Computer oder Smart-Gerät in einem Webbrowser, wie z. B. Microsoft Edge und Safari ausgeführt. Sie können den Druckerstatus kontrollieren oder die Netzwerkdienst- und Druckereinstellungen ändern. Zur Verwendung von Web Config müssen Sie den Drucker und den Computer oder das Gerät an dasselbe Netzwerk anschließen.

Die folgenden Browser werden unterstützt. Verwenden Sie die neueste Version.

Microsoft Edge, Internet Explorer, Firefox, Chrome, Safari

**Hinweis:**

Möglicherweise werden Sie während des Betriebs von Web Config aufgefordert, das Administratorkennwort einzugeben. Weitere Informationen finden Sie im nachstehenden Abschnitt.

**Zugehörige Informationen**

➔ [„Hinweise zum Administratorkennwort“ auf Seite 14](#)

## Ausführen von Web Config in einem Webbrowser

1. Prüfen Sie die IP-Adresse des Druckers.

Halten Sie die Taste  mindestens 5 Sekunden lang gedrückt, um das Netzwerkstatusblatt zu drucken, und prüfen Sie die IP-Adresse des Druckers.

2. Starten Sie einen Webbrowser auf Ihrem Computer bzw. Ihrem Smartphone, Tablet oder einem ähnlichen Gerät und geben Sie dann die IP-Adresse des Druckers ein.

Format:

IPv4: `http://IP-Adresse des Druckers/`

IPv6: `http://[IP-Adresse des Druckers]/`

Beispiele:

IPv4: `http://192.168.100.201/`

IPv6: `http://[2001:db8::1000:1]/`

**Hinweis:**

Über Ihr Smartphone, Tablet oder ein ähnliches Gerät können Sie Web Config auch vom Bildschirm Produktinformationen in Epson Smart Panel aus starten.

Da der Drucker für den Zugriff auf HTTPS ein selbstsigniertes Zertifikat verwendet, wird im Browser beim Start von Web Config eine Warnung angezeigt; diese zeigt kein Problem an und kann ignoriert werden.

## Anwendung für Software- und Firmwareaktualisierungen (Epson Software Updater)

Epson Software Updater ist eine Anwendung, die neue Software installiert und Firmware über das Internet aktualisiert. Wenn Sie regelmäßig nach Aktualisierungsdaten suchen möchten, können Sie das Intervall für die Suche nach Updates in den Einstellungen für die automatische Aktualisierung des Epson Software Updater einstellen.

### **Hinweis:**

Die Betriebssysteme Windows Server werden nicht unterstützt.

### Starten unter Windows

#### Windows 11

Klicken Sie auf die Start-Schaltfläche und wählen Sie dann **Alle Apps > EPSON Software > Epson Software Updater**.

#### Windows 10

Klicken Sie auf die Start-Schaltfläche und wählen Sie **EPSON Software > Epson Software Updater**.

#### Windows 8.1/Windows 8

Geben Sie den Anwendungsnamen in den Charm „Suche“ ein und wählen Sie dann das angezeigte Symbol.

#### Windows 7/Windows Vista/Windows XP

Klicken Sie auf die Start-Schaltfläche und wählen Sie dann **Alle Programme (oder Programme) > EPSON Software > Epson Software Updater**.

### **Hinweis:**

Sie können Epson Software Updater auch durch Klicken auf das Druckersymbol in der Desktop-Taskleiste und anschließende Auswahl von **Softwareaktualisierung** starten.

### Starten unter Mac OS

Wählen Sie **Gehe zu > Programme > Epson Software > Epson Software Updater**.

### Zugehörige Informationen

➔ [„Anwendungen separat installieren“ auf Seite 76](#)

---

## Produktspezifikationen

### Druckerspezifikationen

Anordnung der Druckkopfdüsen	Düsen für schwarze Tinte: 180 Düsen für Farbtinte: 180 pro Farbe
------------------------------	---

Papiergewicht*	Normalpapier	64 bis 90 g/m <sup>2</sup>
	Umschläge	75 bis 100 g/m <sup>2</sup>

\* Selbst wenn die Papierdicke innerhalb dieses Bereichs liegt, kann das Papier möglicherweise nicht in den Drucker eingezogen werden oder die Druckqualität kann beeinträchtigt werden, abhängig von den Papiereigenschaften und der Qualität.

## Druckbereich

### Druckbereich bei Einzelblatt

Die Druckqualität nimmt aufgrund des Druckermechanismus in den schattierten Bereichen ab.

### Drucken mit Rändern

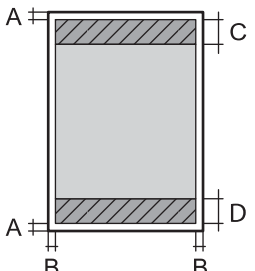
	A	3.0 mm (0.12 Zoll)
	B	3.0 mm (0.12 Zoll)
	C	41.0 mm (1.62 Zoll)
	D	37.0 mm (1.46 Zoll)

### Randlos drucken

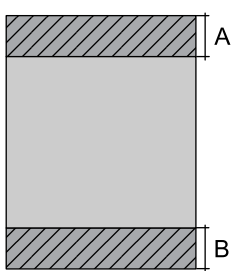
	A	44.0 mm (1.73 Zoll)
	B	40.0 mm (1.57 Zoll)

### Druckbereich bei Umschlägen

Die Druckqualität nimmt aufgrund des Druckermechanismus in den schattierten Bereichen ab.

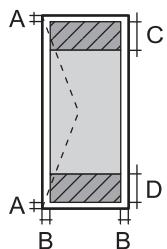
	A	3.0 mm (0.12 Zoll)
	B	3.0 mm (0.12 Zoll)
	C	18.0 mm (0.71 Zoll)
	D	41.0 mm (1.62 Zoll)

### Druckbereich bei Disc-Label

Die Druckqualität nimmt aufgrund des Druckermechanismus in den schattierten Bereichen ab.

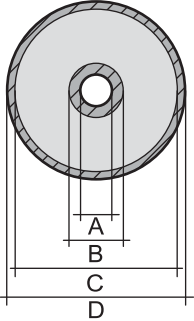
	A	18 mm (0.71 Zoll)
	B	43 mm (1.69 Zoll)
	C	116 mm (4.57 Zoll)
	D	120 mm (4.72 Zoll)

### Bedruckbarer Bereich bei PVC-ID-Karten

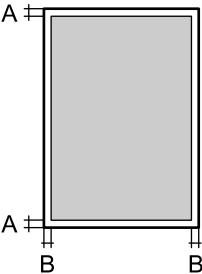
	A	3.0 mm (0.12 Zoll)
	B	3.0 mm (0.12 Zoll)

## Schnittstellenspezifikationen

Für Computer	Hi-Speed-USB*
--------------	---------------

\* USB 3.0-Kabel werden nicht unterstützt.

## Technische Daten des Netzwerks

### WLAN-Spezifikationen

Standards	IEEE 802.11b/g/n* <sup>1</sup>
Frequenzbereich	2,4 GHz
Koordinationsmodi	Infrastruktur, Wi-Fi Direct (Einfacher AP)* <sup>2,3</sup>
Wi-Fi-Sicherheit* <sup>4</sup>	WEP (64/128bit), WPA2-PSK (AES)* <sup>5</sup> , WPA3-SAE (AES)

\*<sup>1</sup> IEEE 802.11n ist nur für den HT20 verfügbar.

\*<sup>2</sup> Bei IEEE 802.11b nicht unterstützt.

\*<sup>3</sup> Der Modus „Einfacher AP“ ist kompatibel mit einer WLAN-Verbindung (Infrastruktur).

\*4 Wi-Fi Direct unterstützt nur WPA2-PSK (AES).

\*5 Entspricht WPA2-Standards mit Unterstützung von WPA/WPA2 Personal.

## Netzwerkfunktionen und IPv4/IPv6

Funktionen			Unterstützt	Anmerkungen
Netzwerkdruck	EpsonNet Print (Windows)	IPv4	✓	-
	Standard TCP/IP (Windows)	IPv4, IPv6	✓	-
	WSD-Druck (Windows)	IPv4, IPv6	✓	Windows Vista oder höher
	Bonjour-Druck (Mac OS)	IPv4, IPv6	✓	-
	IPP-Druck (Windows, Mac OS)	IPv4, IPv6	✓	-
	PictBridge-Drucken (WLAN)	IPv4	-	Digitalkamera
	Epson Connect (E-Mail-Druck, Remote-Druck)	IPv4	✓	-
Netzwerk-Scannen	Epson Scan 2	IPv4, IPv6	-	-
	Event Manager	IPv4	-	-
	Epson Connect (In Cloud scannen)	IPv4	-	-
Fax	Senden von Faxen	IPv4	-	-
	Empfangen von Faxen	IPv4	-	-

## Sicherheitsprotokoll

SSL/TLS	HTTPS Server/Client
SNMPv3	

## Abmessungen

Abmessungen	<p>Lagerung</p> <ul style="list-style-type: none"> <li><input type="checkbox"/> Breite: 523 mm (20.6 Zoll)</li> <li><input type="checkbox"/> Tiefe: 369 mm (14.5 Zoll)</li> <li><input type="checkbox"/> Höhe: 150 mm (5.9 Zoll)</li> </ul> <p>Drucken</p> <ul style="list-style-type: none"> <li><input type="checkbox"/> Breite: 523 mm (20.6 Zoll)</li> <li><input type="checkbox"/> Tiefe: 802 mm (31.6 Zoll)</li> <li><input type="checkbox"/> Höhe: 368 mm (14.5 Zoll)</li> </ul>
-------------	---

Gewicht*	ca. 8.0 kg (17.6 lb)
----------	----------------------

\* Ohne Tinte und Netzkabel.

## Elektrische Daten

Stromversorgung	AC 100–240 V	AC 220–240 V
Frequenzbereich	50–60 Hz	50–60 Hz
Nennstrom	0.5–0.3 A	0.3 A
Leistungsaufnahme (mit USB-Anschluss)	Drucken: ca. 19.0 W (ISO/IEC24712) Bereit-Modus: ca. 4.4 W Schlafmodus: ca. 0.6 W Abschalten: ca. 0.2 W	Drucken: ca. 19.0 W (ISO/IEC24712) Bereit-Modus: ca. 4.4 W Schlafmodus: ca. 0.6 W Abschalten: ca. 0.2 W

### Hinweis:

- Informationen zur Spannung finden Sie auf dem Etikett am Drucker.
- Falls Sie den Drucker in Europa verwenden, finden Sie auf der folgenden Website Informationen zum Stromverbrauch.  
<http://www.epson.eu/energy-consumption>

## Umgebungsbedingungen

Betrieb	<p>Verwenden Sie den Drucker innerhalb des im folgenden Diagramm gezeigten Bereichs.</p> <p>Temperatur: 10 bis 35°C (50 bis 95°F) Feuchtigkeit: 20 bis 80% RH (ohne Kondensierung)</p>
Speicher	<p>Temperatur: -20 bis 40°C (-4 bis 104°F)* Feuchtigkeit: 5 bis 85% RH (ohne Kondensierung)</p>

\* Kann einen Monat bei 40°C (104°F) gelagert werden.

## Umgebungsbedingungen für Tintenflaschen

Aufbewahrungstemperatur	-20 bis 40 °C (-4 bis 104 °F)*
-------------------------	--------------------------------

Gefriertemperatur	-15 °C (5 °F) Bei einer Temperatur von 25 °C (77 °F) dauert es etwa 2 Stunden, bis die Tinte aufgetaut und wieder verwendbar ist.
-------------------	--

\* Kann einen Monat bei 40 °C (104 °F) gelagert werden.

## Systemvoraussetzungen

### Windows

Windows Vista, Windows 7, Windows 8/8.1, Windows 10, Windows 11 oder höher

Windows XP SP3 (32-Bit)

Windows XP Professional x64 Edition SP2

Windows Server 2003 (SP2) oder höher

### Mac OS

Mac OS X 10.9.5 oder höher, macOS 11 oder höher

#### **Hinweis:**

Mac OS unterstützen möglicherweise einige Anwendungen und Funktionen nicht.

Das UNIX-Dateisystem (UFS) für Mac OS wird nicht unterstützt.

---

## Gesetzlich vorgeschriebene Informationen

### Normen und Zertifizierungen

#### Standards und Zulassungen für europäisches Modell

Für Benutzer in Europa

Hiermit erklärt die Seiko Epson Corporation, dass das folgende Hochfrequenzgerätemodell der Richtlinie 2014/53/EU entspricht. Den vollständigen Text der EU-Konformitätserklärung finden Sie auf der folgenden Webseite.

<http://www.epson.eu/conformity>

B732A

Zur Verwendung ausschließlich in den Ländern Irland, Großbritannien, Österreich, Deutschland, Liechtenstein, Schweiz, Frankreich, Belgien, Luxemburg, Niederlande, Italien, Portugal, Spanien, Dänemark, Finnland, Norwegen, Schweden, Island, Kroatien, Zypern, Griechenland, Slowenien, Malta, Bulgarien, Tschechien, Estland, Ungarn, Lettland, Litauen, Polen, Rumänien und Slowakei.

Epson übernimmt keine Verantwortung für die Nichtbeachtung der Schutzvorschriften, die durch eine nicht empfohlene Änderung der Produkte entsteht.





## ZICTA-Typgenehmigung für Nutzer in Zambia

Auf der folgenden Website finden Sie Angaben zur ZICTA-Typgenehmigung.

<https://support.epson.net/zicta/>

## Einschränkungen beim Kopieren

Beachten Sie die folgenden Einschränkungen, um den Drucker in einer verantwortlichen und gesetzlichen Weise zu verwenden.

Das Kopieren der folgenden Objekte ist gesetzlich verboten:

- Banknoten, Münzen, staatliche handelbare Wertpapiere, staatliche Schuldverschreibungen und Kommunalanleihen
- Unbenutzte Briefmarken, frankierte Postkarten und andere offizielle Postsachen mit gültiger Freimachung
- Staatliche Steuerzeichen und nach einem gesetzlichen Verfahren ausgegebene Wertpapiere

Beim Kopieren der folgenden Dokumente ist Vorsicht angebracht:

- Private handelbare Wertpapiere (Börsenzertifikate, übertragbare Schuldverschreibungen, Schecks usw.), Monatskarten, Konzessionen usw.
- Pässe, Führerscheine, Kfz-Prüfsiegel, Straßenbenutzungsausweise, Nahrungsmittelkarten, Fahrkarten usw.

### **Hinweis:**

*Das Kopieren dieser Dokumente kann auch gesetzlich verboten sein.*

Verantwortlicher Umgang mit urheberrechtlich geschütztem Material:

Ein Missbrauch des Druckers liegt vor, wenn urheberrechtlich geschütztes Material widerrechtlich kopiert wird. Außer wenn Sie auf Empfehlung eines versierten Anwalts handeln, sollten Sie die Genehmigung des Inhabers der Urheberrechte einholen, bevor Sie veröffentlichtes Material kopieren.

---

# Weitere Unterstützung

Website des technischen Supports. . . . . 163

Kontaktaufnahme mit dem Epson-Support. . . . . 163

## Website des technischen Supports

Wenn Sie weitere Hilfe benötigen, rufen Sie die folgende Website des technischen Supports von Epson auf. Wählen Sie Ihr Land oder Ihre Region und gehen Sie zum Supportabschnitt Ihrer regionalen Epson-Website. Hier finden Sie auch die neuesten Treiber, häufig gestellte Fragen (FAQs), Handbücher bzw. andere herunterladbare Materialien.

<http://support.epson.net/>

<http://www.epson.eu/support> (Europa)

Wenn das Epson-Produkt nicht ordnungsgemäß funktioniert und Sie das Problem nicht lösen können, wenden Sie sich an den Epson-Support.

---

## Kontaktaufnahme mit dem Epson-Support

### Bevor Sie sich an Epson wenden

Wenn das Epson-Produkt nicht ordnungsgemäß funktioniert und Sie das Problem nicht mithilfe der Informationen zur Fehlerbehebung in den Produkthandbüchern lösen können, wenden Sie sich an den Epson-Support.

Die folgende Epson-Supportliste basiert auf dem Verkaufsland. Einige Produkte werden möglicherweise nicht an Ihrem aktuellen Standort verkauft. Wenden Sie sich daher unbedingt an den Epson-Support für das Gebiet, in dem Sie Ihr Produkt erworben haben.

Wenn der Epson-Support für Ihr Land nachfolgend nicht aufgeführt ist, wenden Sie sich an den Händler, bei dem Sie dieses Produkt erworben haben.

Der Epson-Support kann Ihnen schneller helfen, wenn Sie die folgenden Informationen bereithalten:

- Seriennummer des Produkts  
(Die Position des Etiketts hängt vom Produkt ab; es kann sich auf der Rückseite, der offenen Seite der Abdeckung oder der Unterseite befinden.)
- Produktmodell
- Softwareversion des Produkts  
(Klicken Sie auf **About**, **Version Info** oder eine ähnliche Schaltfläche in der Gerätesoftware.)
- Marke und Modell Ihres Computers
- Name und Version des auf Ihrem Computer installierten Betriebssystems
- Namen und Versionen der Softwareanwendungen, die Sie normalerweise mit dem Gerät verwenden

**Hinweis:**

*Je nach Gerät sind die Netzwerkeinstellungen möglicherweise im Gerätespeicher abgelegt. Aufgrund von Geräteausfällen oder Reparaturen könnten Einstellungen verloren gehen. Epson ist nicht haftbar für den Verlust von Daten, für das Sichern oder Wiederherstellen von Einstellungen selbst innerhalb des Garantiezeitraums. Wir empfehlen Ihnen, eine eigene Datensicherung vorzunehmen oder wichtige Informationen zu notieren.*

## Hilfe für Benutzer in Europa

Im Gesamteuropäischen Garantieschein finden Sie Informationen, wie Sie sich an den Epson-Support wenden können.

## Hilfe für Benutzer in Taiwan

Kontaktdaten für Informationen, Support und Services:

### World Wide Web

<http://www.epson.com.tw>

Informationen zu den technischen Daten des Produkts, Treiber zum Herunterladen und Produkthanfragen sind verfügbar.

### Epson-HelpDesk

Telefon: +886-2-2165-3138

Unser HelpDesk-Team kann Sie telefonisch bei folgenden Problemen unterstützen:

- Verkaufsanfragen und Produktinformationen
- Fragen zur Produktverwendung oder bei Problemen
- Fragen zu Reparaturservice und Gewährleistung

### Reparaturservice-Center:

<http://www.tekcare.com.tw/branchMap.page>

TekCare Corporation ist ein autorisiertes Kundencenter für Epson Taiwan Technology & Trading Ltd.

## Hilfe für Benutzer in Australien

Epson Australia ist bestrebt, Ihnen einen hohen Kundendienststandard zu bieten. Zusätzlich zu den Produkthandbüchern bieten wir folgende Informationsquellen:

### Internet-URL

<http://www.epson.com.au>

Besuchen Sie die Webseiten von Epson Australia. Es lohnt sich, hier immer wieder mal vorbeizusurfen! Die Website bietet die Möglichkeit, Treiber herunterzuladen, mit Epson direkt Kontakt aufzunehmen, neue Produktinformationen abzurufen und den technischen Support (über E-Mail) zu kontaktieren.

### Epson-Helpdesk

Telefon: 1300-361-054

Der Epson-Helpdesk ist als letzte Sicherheit gedacht, um zu gewährleisten, dass unsere Kunden bei Problemen einen Ansprechpartner haben. Das Fachpersonal des Helpdesks kann Ihnen bei der Installation, bei der Konfiguration und beim Betrieb Ihres Epson-Produkts behilflich sein. Unser Pre-Sales-Helpdesk-Team kann Ihnen Informationen zu den neuesten Epson-Produkten liefern und Ihnen Auskunft über den nächstgelegenen Vertragshändler oder Kundendienst geben. Eine Vielzahl von Anfragen werden hier beantwortet.

Halten Sie bei einem Anruf alle relevanten Informationen bereit. Je mehr Informationen Sie geben können, desto schneller können wir Ihnen bei der Lösung des Problems behilflich sein. Diese Informationen umfassen die Epson-Produktbücher, die Art des Computers, das Betriebssystem, die Anwendungsprogramme und alle weiteren Informationen, die Sie für wichtig erachten.

### **Produkttransport**

Epson empfiehlt, die Produktverpackung für einen künftigen Transport aufzubewahren. Zudem wird empfohlen, den Tintentank mit Klebeband zu sichern und das Produkt aufrecht zu halten.

## **Hilfe für Benutzer aus Neuseeland**

Epson New Zealand ist bestrebt, Ihnen einen hohen Kundendienststandard zu bieten. Zusätzlich zur Produktdokumentation bieten wir folgende Informationsquellen:

### **Internet-URL**

<http://www.epson.co.nz>

Besuchen Sie die Webseiten von Epson New Zealand. Es lohnt sich, hier immer wieder mal vorbeizusurfen! Die Website bietet die Möglichkeit, Treiber herunterzuladen, mit Epson direkt Kontakt aufzunehmen, neue Produktinformationen abzurufen und den technischen Support (über E-Mail) zu kontaktieren.

### **Epson-Helpdesk**

Telefon: 0800 237 766

Der Epson-Helpdesk ist als letzte Sicherheit gedacht, um zu gewährleisten, dass unsere Kunden bei Problemen einen Ansprechpartner haben. Das Fachpersonal des Helpdesks kann Ihnen bei der Installation, bei der Konfiguration und beim Betrieb Ihres Epson-Produkts behilflich sein. Unser Pre-Sales-Helpdesk-Team kann Ihnen Informationen zu den neuesten Epson-Produkten liefern und Ihnen Auskunft über den nächstgelegenen Vertragshändler oder Kundendienst geben. Eine Vielzahl von Anfragen werden hier beantwortet.

Halten Sie bei einem Anruf alle relevanten Informationen bereit. Je mehr Informationen Sie geben können, desto schneller können wir Ihnen bei der Lösung des Problems behilflich sein. Diese Informationen umfassen die Epson-Produktdokumentation, die Art des Computers, das Betriebssystem, die Anwendungsprogramme und alle weiteren Informationen, die Sie für wichtig erachten.

### **Produkt transportieren**

Epson empfiehlt, die Produktverpackung für einen künftigen Transport aufzubewahren. Zudem wird empfohlen, den Tintentank mit Klebeband zu sichern und das Produkt aufrecht zu halten.

## **Hilfe für Benutzer in Singapur**

Folgende Informationsquellen, Support und Services erhalten Sie bei Epson Singapur:

### **World Wide Web**

<http://www.epson.com.sg>

Informationen zu den technischen Daten des Produkts, Treiber zum Herunterladen, häufig gestellte Fragen (FAQ), Verkaufsanfragen und technischer Support sind per E-Mail erhältlich.

### **Epson HelpDesk**

Gebührenfrei: 800-120-5564

Unser HelpDesk-Team kann Sie telefonisch bei folgenden Problemen unterstützen:

- Verkaufsanfragen und Produktinformationen
- Fragen zur Produktverwendung oder Problemlösung
- Fragen zu Reparaturservice und Gewährleistung

## **Hilfe für Benutzer in Thailand**

Kontaktdaten für Informationen, Support und Services:

### **World Wide Web**

<http://www.epson.co.th>

Informationen zu den technischen Daten des Produkts, Treiber zum Herunterladen, häufig gestellte Fragen (FAQ) und E-Mail sind verfügbar.

### **Epson Call Centre**

Telefon: 66-2460-9699

E-Mail: [support@eth.epson.co.th](mailto:support@eth.epson.co.th)

Unser Call Centre-Team kann Sie telefonisch bei folgenden Problemen unterstützen:

- Verkaufsanfragen und Produktinformationen
- Fragen zur Produktverwendung oder bei Problemen
- Fragen zu Reparaturservice und Gewährleistung

## **Hilfe für Benutzer in Vietnam**

Kontaktdaten für Informationen, Support und Services:

### **Epson-Service-Center**

27 Yen Lang, Trung Liet Ward, Dong Da District, Ha Noi City. Tel: +84 24 7300 0911

38 Le Dinh Ly, Thac Gian Ward, Thanh Khe District, Da Nang. Tel: +84 23 6356 2666

194/3 Nguyen Trong Tuyen, Ward 8, Phu Nhuan Dist., HCMC. Tel: +84 28 7300 0911

31 Phan Boi Chau, Ward 14, Binh Thanh District, HCMC. Tel: +84 28 35100818

## **Hilfe für Benutzer in Indonesien**

Kontaktdaten für Informationen, Support und Services:

### **World Wide Web**

<http://www.epson.co.id>

- Informationen zu den technischen Daten des Produkts, Treiber zum Herunterladen

- Häufig gestellte Fragen (FAQ), Fragen zum Verkauf, Fragen per E-Mail

### **Epson-Hotline**

Telefon: 1500-766 (Indonesia Only)

E-Mail: customer.care@ein.epson.co.id

Unser Hotline-Team kann Sie telefonisch oder per E-Mail bei folgenden Problemen unterstützen:

- Verkaufsanfragen und Produktinformationen
- Technischer Support

## **Hilfe für Benutzer in Hongkong**

Benutzer sind herzlich eingeladen, sich an Epson Hong Kong Limited zu wenden, um technischen Support und andere Kundendienstleistungen zu erhalten.

### **Homepage im Internet**

<http://www.epson.com.hk>

Epson Hong Kong hat eine lokale Homepage auf Chinesisch und Englisch im Internet eingerichtet, um Benutzern die folgenden Informationen bereitzustellen:

- Produktinformationen
- Antworten auf häufig gestellte Fragen (FAQs)
- Neueste Versionen von Treibern für Epson-Produkte

### **Hotline für technischen Support**

Sie können sich auch unter den folgenden Telefon- und Faxnummern an unsere technischen Mitarbeiter wenden:

Telefon: 852-2827-8911

Fax: 852-2827-4383

## **Hilfe für Benutzer in Malaysia**

Kontaktdaten für Informationen, Support und Services:

### **World Wide Web**

<http://www.epson.com.my>

- Informationen zu den technischen Daten des Produkts, Treiber zum Herunterladen
- Häufig gestellte Fragen (FAQ), Fragen zum Verkauf, Fragen per E-Mail

### **Epson Call Centre**

Telefon: 1800-81-7349 (gebührenfrei)

E-Mail: websupport@emsb.epson.com.my

- Verkaufsanfragen und Produktinformationen
- Fragen zur Produktverwendung oder bei Problemen

Fragen zu Reparaturservice und Gewährleistung

### **Epson Malaysia Sdn Bhd (Hauptsitz)**

Telefon: 603-56288288

Fax: 603-5628 8388/603-5621 2088

## **Hilfe für Benutzer in Indien**

Kontaktdaten für Informationen, Support und Services:

### **World Wide Web**

<http://www.epson.co.in>

Informationen zu den technischen Daten des Produkts, Treiber zum Herunterladen und Produktanfragen sind verfügbar.

### **Gebührenfreie Helpline**

Für Service, Produktinformationen oder zur Bestellung von Verbrauchsmaterial -  
18004250011 / 186030001600 / 1800123001600 (9:00 – 18:00 Uhr)

### **E-Mail**

calllog@epson-india.in

### **WhatsApp**

+91 96400 00333

## **Hilfe für Benutzer auf den Philippinen**

Anwender sind herzlich eingeladen, sich unter den nachfolgenden Telefon- und Faxnummern und nachfolgender E-Mail-Adresse an Epson Philippines Corporation zu wenden, um technischen Support und andere Kundendienstleistungen zu erhalten:

### **World Wide Web**

<http://www.epson.com.ph>

Informationen zu den technischen Daten des Produkts, Treiber zum Herunterladen, häufig gestellte Fragen (FAQ) und Fragen per E-Mail sind verfügbar.

### **Epson Philippines Customer Care**

Gebührenfrei: (PLDT) 1-800-1069-37766

Gebührenfrei: (Digital) 1-800-3-0037766

Metro Manila: +632-8441-9030

Website: <https://www.epson.com.ph/contact>

E-Mail: [customercare@epc.epson.com.ph](mailto:customercare@epc.epson.com.ph)



Verfügbar 9:00 bis 18:00 Uhr, Montag bis Samstag (ausgenommen gesetzliche Feiertage)

Unser Customer Care-Team kann Sie telefonisch bei folgenden Problemen unterstützen:

- Verkaufsanfragen und Produktinformationen
- Fragen zur Produktverwendung oder bei Problemen
- Fragen zu Reparaturservice und Gewährleistung

**Epson Philippines Corporation**

Amtsleitung: +632-8706-2609

Fax: +632-8706-2663 / +632-8706-2665