

Technische Beschreibung und Bedienungsanleitung

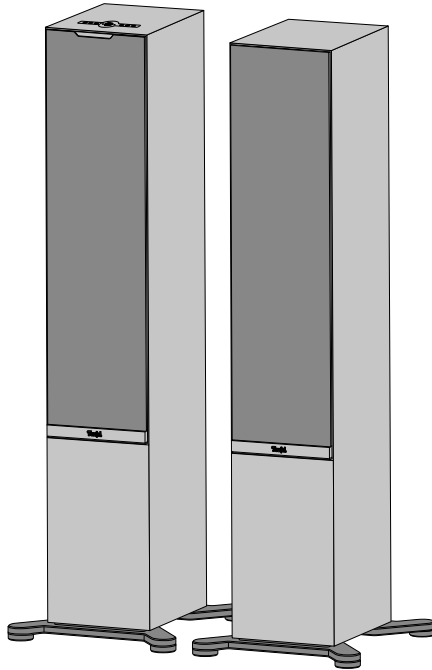

STEREO L 2

Aktiv-Lautsprecher-Set



Teufel

Inhaltsverzeichnis

Grundsätzliche Hinweise und Informationen	4	Anschließen.....	15
Zur Kenntnisnahme	4	Wiedergabequelle (Source) anschließen / verbinden	15
Gültigkeit der Bedienungsanleitung.....	4	Kabelgebundene Zuspierer (AUX IN, OPTICAL IN)	15
Warenzeichen und Lizenzen	4	Netzanschluss.....	16
Originalverpackung.....	5	Lautsprecher einrichten.....	17
Reklamation.....	5	Teufel Home App.....	17
Kontakt.....	5	Funktionsumfang der Teufel Home App.....	17
Sicherheit	6	Internetverbindung.....	18
Bestimmungsgemäßer Gebrauch	6	Kabellose Netzwerkverbindung (WiFi)	18
Erklärung von Warnhinweisen	6	Netzwerkverbindung mit LAN-Kabel	18
Lieferumfang	7	Verbindungsstatus.....	18
Lautsprecher auspacken	7	Bedienen	19
Lieferumfang prüfen.....	7	Ein- und Ausschalten	19
Bedien- und Anzeigeelemente	8	Auto-Standby.....	19
Bedien-Panel.....	8	Wiedergabequelle (Source) einstellen / ändern.....	20
Anschlüsse.....	10	AUX IN, WiFi oder OPTICAL IN als Wiedergabequelle einstellen ...	20
Aufstellen	12	Bluetooth® als Wiedergabequelle einstellen ...	20
Standfüße montieren und Lautsprecher aufstellen.....	12	Wiedergabe	20
Schutzabdeckungen anbringen / abnehmen	12	Wiedergabe pausieren und fortsetzen	20
Hinweise zum Aufstellungsort	13	Vorherigen / Nächsten Track abspielen (Bluetooth®- und WiFi-Modus)	21
Lautsprecher positionieren / anordnen	13	Lautstärke einstellen	21
Primär- und Sekundär-Lautsprecher verbinden.....	14	Stummschalten	21
Lautsprecher kabellos über Funk verbinden.....	14		
Lautsprecher mit Lautsprecherkabel verbinden.....	14		

Presets	22
Presets speichern.....	22
Presets auswählen.....	22
Proximity Sensing	22
Wiedergabequellen (Sources).....	23
Bluetooth®	23
Bluetooth®-Geräte koppeln (Pairing).....	23
Bluetooth®-Verbindung trennen ..	23
Bluetooth®-Liste löschen.....	23
Internetdienste.....	24
Tuneln	24
Spotify® Connect.....	24
AirPlay 2.....	24
Chromecast built-in™	24
Reinigung und Pflege	25
Lautsprecher reinigen	25
Software-Update	25
Fehlerbehebung.....	26
Auf Werkseinstellung zurücksetzen ..	27
Technische Daten	28

Grundsätzliche Hinweise und Informationen

Zur Kenntnisnahme

Die Informationen in diesem Dokument können sich ohne vorherige Ankündigung ändern und stellen keinerlei Verpflichtung seitens der Lautsprecher Teufel GmbH dar.

Ohne vorherige schriftliche Genehmigung der Lautsprecher Teufel GmbH darf kein Teil dieser Bedienungsanleitung vervielfältigt, in irgendeiner Form oder auf irgendeine Weise elektronisch, mechanisch, durch Fotokopien oder durch Aufzeichnungen übertragen werden.

© Lautsprecher Teufel GmbH
Teufel STEREO L 2 UM DE V1.1.1 PD

Gültigkeit der Bedienungsanleitung

Die Bedienungsanleitung gilt ausschließlich für das Aktiv-Lautsprecher-Set STEREO L 2, nachfolgend auch „Lautsprecher“ genannt.

Warenzeichen und Lizenzen

© Alle Warenzeichen sind Eigentum ihrer jeweiligen Eigner und jegliche Verwendung durch Lautsprecher Teufel ist lizenziert.



Bluetooth® ist eine eingetragene Marke der Bluetooth SIG, Inc.

Google, Android, Google Home, Chromecast built-in and other marks are trademarks of Google LLC.

Apple, Apple AirPlay and their respective logos are trademarks of Apple Inc. in the U.S. and other countries and regions. App Store is a service mark of Apple Inc.

Use of the Works with Apple AirPlay badge means that an accessory has been designed to work specifically with the technology identified in the badge and has been certified by the developer to meet Apple performance standards.

The Spotify® Software is subject to third-party licences found here: <https://www.spotify.com/connect/third-party-licenses>

Originalverpackung

Falls Sie das Rückgaberecht in Anspruch nehmen wollen, müssen wir Sie bitten, die Verpackung unbedingt aufzubewahren.

Wir können die Lautsprecher nur mit Originalverpackung zurücknehmen.

Leerkartons sind nicht erhältlich!

Reklamation

Im Falle einer Reklamation benötigen wir zur Bearbeitung unbedingt folgende Angaben:

1. Rechnungsnummer

- ▶ Dem Kaufbeleg (der dem Lautsprecher beiliegt) oder der Auftragsbestätigung, die Sie als PDF-Dokument erhalten haben, entnehmen.

2. Seriennummer

- ▶ Der Rückseite des Lautsprechers entnehmen.

Kontakt

Bei Fragen, Anregungen oder Kritik wenden Sie sich bitte an unseren Service:

Lautsprecher Teufel GmbH

BIKINI Berlin

Budapester Straße 44

10787 Berlin (Germany)

Telefon:

Deutschland: +49 (0)30 217 84 217

Österreich: +43 12 05 22 3

Schweiz: +41 43 50 84 08 3

International: 0800 200 300 40 (toll-free)

Online-Support:

teufelaudio.com/support

teufel.de/support

Kontakt:

teufelaudio.com/contact

teufel.de/kontakt

Bestimmungsgemäßer Gebrauch

Das Lautsprecher-Set STEREO L 2 besteht aus zwei Aktiv-Lautsprechern (1× Primär-Lautsprecher, 1× Sekundär-Lautsprecher).

Die Lautsprecher dienen zur Wiedergabe von Audio über das Internet sowie von einem externen Zuspeler per WiFi, Bluetooth® oder Kabelverbindung

- ▶ Lautsprecher ausschließlich wie in dieser Bedienungsanleitung beschrieben verwenden.

Jede andere Verwendung gilt als nicht bestimmungsgemäß und kann zu Sach- oder sogar zu Personenschäden führen.

Der Hersteller übernimmt keine Haftung für Schäden, die durch nicht bestimmungsgemäßen Gebrauch entstanden sind.

Die Lautsprecher sind zum Einsatz im privaten Bereich bestimmt.

Vor der Inbetriebnahme der Lautsprecher:

- ▶ Bedienungsanleitung und Safety-Booklet aufmerksam durchlesen.
- ▶ Anleitungen gut aufbewahren für späteres Nachschlagen und mögliche Weitergabe an Dritte.
 - ▶ Bei Weitergabe der Lautsprecher Anleitungen mit aushändigen.

Erklärung von Warnhinweisen

Handlungsbezogene Warnhinweise stehen vor Handlungsschritten, aus denen eine Gefahr resultieren kann.

Abhängig davon, wie schwerwiegend die jeweilige Gefahr ist, sind die Warnhinweise in unterschiedliche Gefahrenstufen eingeteilt.

Nachfolgend sind die Gefahrenstufen mit den dazugehörigen Signalwörtern erläutert.

ACHTUNG

Mögliche Sachschäden.

HINWEIS

Zusätzliche Informationen und Tipps.

Lieferumfang

Lautsprecher auspacken

- ▶ Karton vorsichtig öffnen, obere Halbschale entfernen und Lautsprecher behutsam aus dem Karton heben.

Lieferumfang prüfen

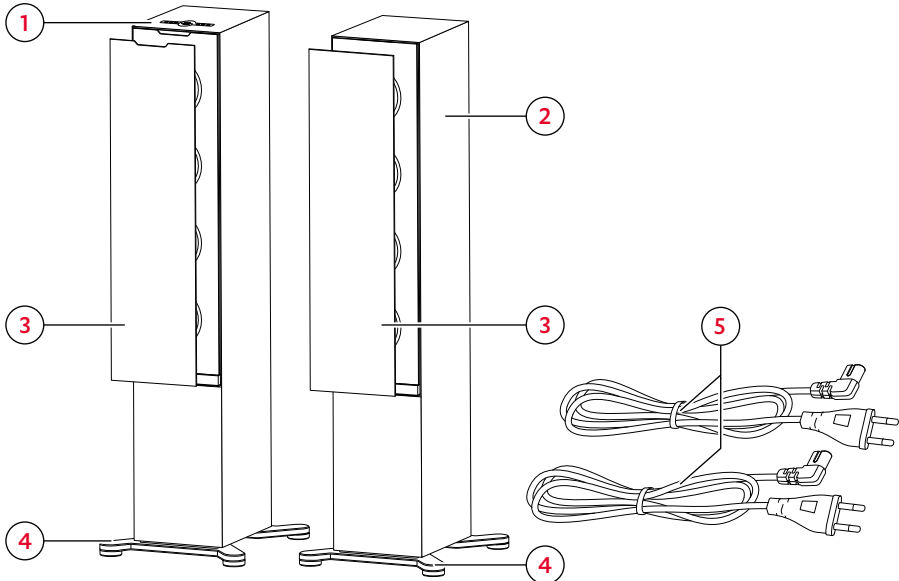

Lieferumfang

- (1) „STEREO L 2“ Primär-Lautsprecher
- (2) „STEREO L 2“ Sekundär-Lautsprecher
- (3) 2× Schutzabdeckung
- (4) 2× Standfuß
- (5) 2× Netzkabel, 1,80 m

- ▶ Lieferumfang auf Vollständigkeit prüfen.
- ▶ Lieferumfang auf Beschädigungen prüfen.
- ▶ Originalverpackung während der Garantiezeit aufbewahren.

Bedien- und Anzeigeelemente

Bedien-Panel

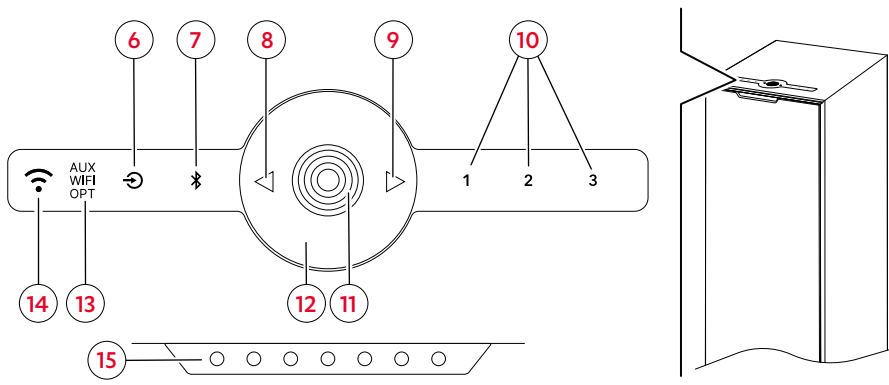

Bedien-Panel und Status-LEDs am Primär-Lautsprecher

Legende (Betätigung):

● = 1× drücken

1,5 s = gedrückt halten (1,5 s)







4 s = gedrückt halten (4 s)

8 s = gedrückt halten (8 s)

= gegen den Uhrzeigersinn drehen

= im Uhrzeigersinn drehen

Nr.	Taste	Funktion	Betätigung
(6)		→ AUX IN, WiFi oder OPTICAL IN als Wiedergabequelle einstellen – S. 20 (> AUX > WiFi > OPT >)	●
(7)		→ Bluetooth® als Wiedergabequelle einstellen – S. 20	●
		→ Bluetooth®-Geräte koppeln (Pairing) – S. 23	1,5 s
		→ Bluetooth®-Liste löschen – S. 23	8 s
(8)		→ Vorherigen/Nächsten Track abspielen (Bluetooth®- und WiFi-Modus) – S. 21	●
(9)			
(10)		→ Presets speichern – S. 22	1,5 s
		→ Presets auswählen – S. 22	●

Nr.	Taste	Funktion	Betätigung
(11)		→ Ein- und Ausschalten – S. 19	 4 s
		→ Wiedergabe pausieren und fortsetzen – S. 20 (Bluetooth®- und WiFi-Modus)	
		→ Stummschalten – S. 21 (AUX IN- und OPTICAL IN-Modus)	
(12)		Touch Wheel → Lautstärke einstellen – S. 21	

Nr.	Anzeige	Funktion
(13)	AUX WIFI OPT	Zeigt die aktuelle Wiedergabequelle (Source) an. (> AUX > WiFi > OPT >). → Wiedergabequellen (Sources) – S. 23
(14)		Zeigt die Qualität der Netzwerkverbindung an. → Verbindungsstatus – S. 18
(15)	Status-LEDs	Zeigen bestimmte Gerätezustände an (z. B. Stummschaltung, Bluetooth®-Pairing etc.)

Anschlüsse

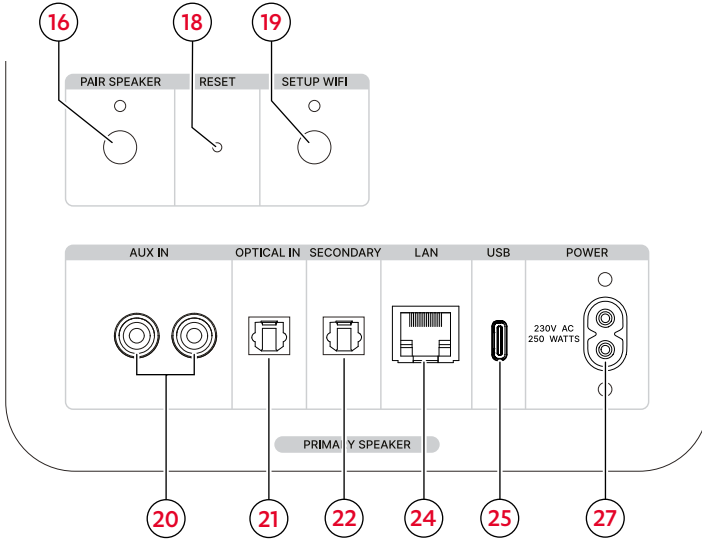

Anschlüsse und Tasten am Primär-Lautsprecher

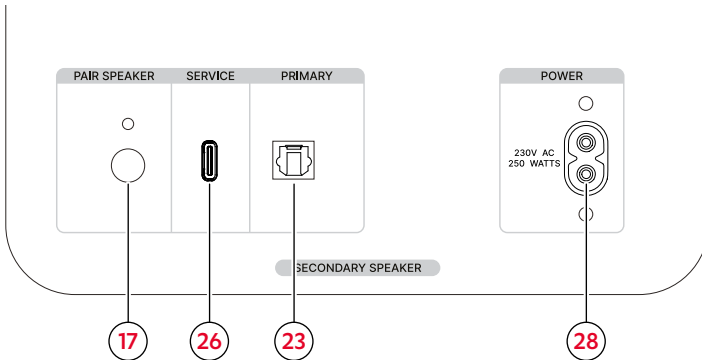

Anschlüsse und Taste am Sekundär-Lautsprecher

Legende (Betätigung):

● = 1× drücken

1,5 s = gedrückt halten (1,5 s)

Nr.	Taste	Funktion	Betätigung
(16)	PAIR (Primär-LS)	→ <i>Lautsprecher kabellos über Funk verbinden – S. 14</i>	1,5 s
(17)	PAIR (Sekundär-LS)		
(18)	RESET	→ <i>Auf Werkseinstellung zurücksetzen – S. 27</i>	●
(19)	SETUP WIFI	→ <i>Kabellose Netzwerkverbindung (WiFi) – S. 18</i>	1,5 s

Nr.	Anschluss	Funktion	Betätigung
(20)	AUX IN	→ <i>AUX IN (19) – S. 15</i>	Einstecken
(21)	OPTICAL IN	→ <i>OPTICAL IN (20) – S. 15</i>	Einstecken
(22)	SECONDARY	→ <i>Lautsprecher mit Lautsprecherkabel verbinden – S. 14</i>	Einstecken / App
(23)	PRIMARY		
(24)	LAN	→ <i>Netzwerkverbindung mit LAN-Kabel – S. 18</i>	Einstecken
(25)	USB (Typ-C)	→ <i>Software-Update – S. 25</i>	Einstecken
(26)	SERVICE (Typ-C)		
(27)	POWER (Primär-LS)	→ <i>Netzanschluss – S. 16</i>	Einstecken
(28)	POWER (Sekundär-LS)		

Aufstellen

i HINWEIS

Speziell auf diese Lautsprecher abgestimmtes Montagematerial (Kabel, Resonanzdämpfer und Wandhalter) erhalten Sie in unserem Webshop (Bereich „Zubehör“).

Standfüße montieren und Lautsprecher aufstellen

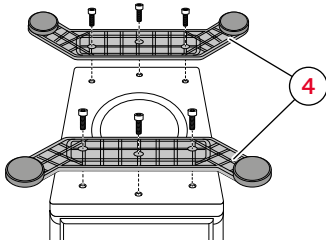

Standfüße

1. Lautsprecher vorsichtig zum Aufstellungsort tragen.
→ *Hinweise zum Aufstellungsort – S. 13*
 2. Lautsprecher kopfüber auf eine weiche Unterlage stellen.
 3. Standfüße (4) mit den mitgelieferten Schrauben an den Lautsprechern befestigen.
- ✓ **Die Standfüße sind montiert.**
4. Lautsprecher umdrehen und auf die Standfüße (4) auf einen stabilen und ebenen Untergrund stellen.
 - ▶ Auf einen festen Stand der Lautsprecher achten, um Vibrationen zu vermeiden.
- ✓ **Die Lautsprecher sind aufgestellt.**

Schutzabdeckungen anbringen / abnehmen

i HINWEIS

Sie können die Lautsprecher mit oder ohne die beiliegenden Schutzabdeckungen verwenden. Ohne Schutzabdeckung werden insbesondere hohe Frequenzen klarer wiedergegeben.

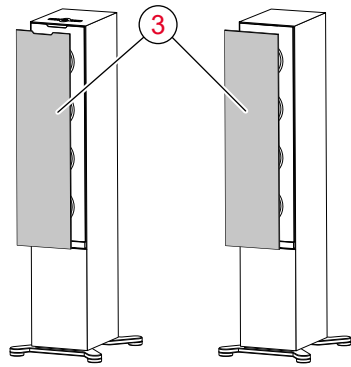

Schutzabdeckung

- ▶ Zum Anbringen Schutzabdeckung von vorne auf den Lautsprecher setzen, sodass die Schutzabdeckung magnetisch am Lautsprecher fixiert wird.
- ✓ **Die Schutzabdeckung ist angebracht.**
- ▶ Zum Abnehmen der Schutzabdeckung vorsichtig hinter die Schutzabdeckung greifen und diese langsam nach vorn vom Lautsprecher abziehen.
- ✓ **Die Schutzabdeckung ist abgenommen.**

Hinweise zum Aufstellungsort

- Trockene, staubfreie Umgebung.
- Ausreichende Belüftung.
- Nähe zu Wärmequellen und direkte Sonneneinstrahlung vermeiden.
- Anschlusskabel dürfen keine Stolperfallen bilden.

Lautsprecher positionieren / anordnen

i HINWEIS

Die folgenden Angaben zur Positionierung bzw. Anordnung der Lautsprecher beziehen sich auf den „idealen Hörraum“, in dem der Zuhörer mit ausreichendem Abstand zentral vor den Lautsprechern sitzt und sich keine Gegenstände (Tische o. Ä.) dazwischen befinden (→ „Aufstellung im Raum (exemplarisch)“). Wenn Raum, Einrichtung oder andere Gegebenheiten eine optimale Platzierung verhindern, experimentieren Sie auf Basis der folgenden Angaben, welche Positionierung bzw. Anordnung in Ihrem Fall akustisch und optisch am besten funktioniert.

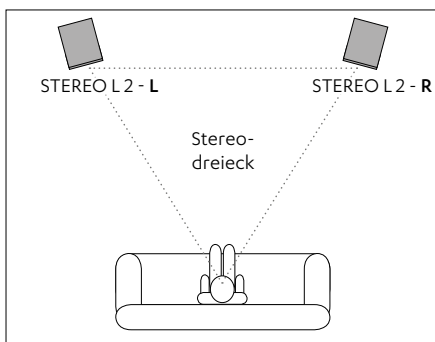

Aufstellung im Raum (exemplarisch)

- Lautsprecher so aufstellen, dass Sie guten Zugriff auf das Bedien-Panel am Primär-Lautsprecher haben. Welche Position (L/R) der jeweilige Lautsprecher im Stereo-Verbund hat bestimmen Sie später über die Teufel Home App.
→ *Teufel Home App – S. 17*
- Lautsprecher möglichst in gleichem Abstand links / rechts vom Hörer aufstellen oder an der Wand befestigen.
- Lautsprecher sollten mit dem Zuhörer ein möglichst gleichseitiges Dreieck bilden (sogenanntes „Stereodreieck“; Entfernung zum Hörer = Entfernung zwischen den Lautsprechern).
- Je nach Lautsprecher und Aufstellort ist es sinnvoll, die Lautsprecher zum Hörplatz hin anzuwinkeln.

Primär- und Sekundär-Lautsprecher verbinden

i HINWEIS

Sie können die beiden Lautsprecher entweder kabellos über Funk verbinden oder kabelgebunden mit einem optischen Lautsprecherkabel (nicht im Lieferumfang enthalten). Geeignete Lautsprecherkabel erhalten Sie in unserem Webshop (Bereich „Zubehör“).

Lautsprecher kabellos über Funk verbinden

1. Taste PAIR (16) am Primär-Lautsprecher (1) für 1,5 Sekunden gedrückt halten.
Die LED oberhalb der Taste blinkt.
- ✓ **Der Primär-Lautsprecher befindet sich im Pairing-Modus.**
2. Taste PAIR (17) am Sekundär-Lautsprecher (2) für 1,5 Sekunden gedrückt halten.
Die LED oberhalb der Taste blinkt.
- ✓ **Der Sekundär-Lautsprecher befindet sich ebenfalls im Pairing-Modus. Sobald sich die beiden Lautsprecher registrieren, stellen sie automatisch die Funkverbindung her.**
Die LEDs oberhalb der beiden Tasten PAIR (16) / (17) an Primär- und Sekundär-Lautsprecher leuchten dauerhaft.
- ✓ **Primär- und Sekundär-Lautsprecher sind miteinander verbunden.**

Lautsprecher mit Lautsprecherkabel verbinden

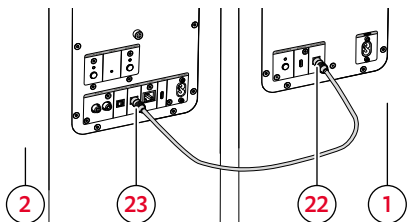

Lautsprecherkabel anschließen

1. Lautsprecherkabel (nicht im Lieferumfang enthalten) vom Primär-Lautsprecher (1) zum Sekundär-Lautsprecher (2) verlegen.
 2. Lautsprecherkabel an beiden Lautsprechern anschließen:
 - ▶ Lautsprecherkabel an den Anschluss SECONDARY (22) des Primär-Lautsprechers (1) anschließen.
 - ▶ Lautsprecherkabel an den Anschluss PRIMARY (23) des Sekundär-Lautsprechers (2) anschließen.
- ✓ **Primär- und Sekundär-Lautsprecher sind miteinander verbunden.**

i HINWEIS

Nachdem die beiden Lautsprecher mit dem Lautsprecherkabel verbunden sind, muss die Verbindung zusätzlich in der Teufel Home App eingestellt werden.

→ *Teufel Home App – S. 17*

Wiedergabequelle (Source) anschießen / verbinden

Abhängig von der jeweiligen Wiedergabequelle muss ein kabelgebundener Anschluss oder eine kabellose Verbindung zum Lautsprecher hergestellt werden, damit Sie das Audiosignal der Wiedergabequelle über die Lautsprecher ausgeben können.

- Kabelgebundener Anschluss (AUX IN, OPTICAL IN)
→ *Kabelgebundene Zusprieler (AUX IN, OPTICAL IN) – S. 15*
- Drahtlose Verbindung via Bluetooth®
→ *Bluetooth® – S. 23*
- Drahtlose Verbindung via WiFi
→ *Internetdienste – S. 24*

Kabelgebundene Zusprieler (AUX IN, OPTICAL IN)

1. Alle Zuspriegergeräte, die angeschlossen werden sollen, vom Stromnetz trennen (Netzstecker ziehen), um versehentliches Einschalten auszuschließen.
2. Zusprieger an die jeweiligen Anschlüsse **(20)** und **(21)** des Primärlautsprechers **(1)** anschließen.

i HINWEIS

Passende Kabel finden Sie in unserem Web-Shop.

AUX IN (20)

- Zum analogen Anschließen eines kompatiblen Zuspriegers.
- Anschluss mithilfe eines Stereo-Cinch-Kabels.
- Konfiguration des Zuspriegers korrekt einstellen.

OPTICAL IN (21)

- Zum Anschließen des optischen Digital-Tonausgangs eines Zuspriegers (z. B. Fernseher).
- Anschluss mithilfe eines optischen Kabels mit TOSLINK-Stecker.

Netzanschluss

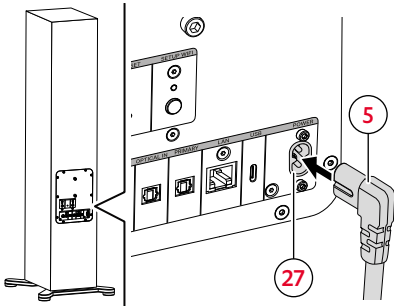

Netzanschluss am Primär-Lautsprecher

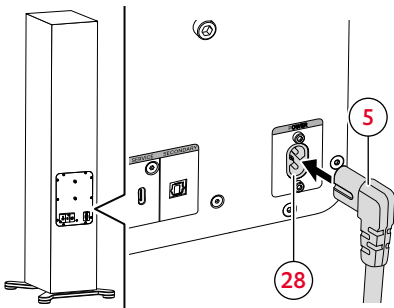

Netzanschluss am Sekundär-Lautsprecher

1. Erstes Netzkabel (5) an den Anschluss POWER (27) des Primär-Lautsprechers (1) anschließen.
 2. Zweites Netzkabel (5) an den Anschluss POWER (28) des Sekundär-Lautsprechers (2) anschließen.
 3. Beide Netzkabel (5) an eine Netzsteckdose anschließen.
- ✔ Die Lautsprecher sind angeschlossen.

Lautsprecher einrichten

Teufel Home App

In der Teufel Home App werden die Lautsprecher eingerichtet. Zusätzlich können Sie die Lautsprecher auch über die App bedienen.

1. Teufel Home App herunterladen.

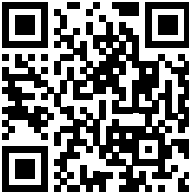

2. Lautsprecher einschalten.
→ *Ein- und Ausschalten* – S. 19
 3. Lautsprecher mit dem Internet verbinden
→ *Internetverbindung* – S. 18
 4. Anweisungen in der App folgen.
- Der Lautsprecher ist in der App eingerichtet und mit dem Internet verbunden.**
Die Anzeige  (14) leuchtet.

Funktionsumfang der Teufel Home App

Die Teufel Home App kann unter anderem für folgende Funktionen verwendet werden:

- ▶ Netzwerk einrichten.
- ▶ Firmware-Update durchführen.
- ▶ Helligkeit der LEDs einrichten.
- ▶ Presets einrichten.

- ▶ Internet Radio einrichten.
- ▶ Streaming Dienste einrichten.
- ▶ Wiedergabequelle (Source) einstellen / ändern. Wiedergabe steuern (Play, Pause, Previous, Next, Stop, etc.).
- ▶ Lautstärke regeln.
- ▶ Equalizer einstellen.
- ▶ Automatische Funktionen einstellen (Auto-Off, Auto-Standby).

Internetverbindung

i HINWEIS

Sie können den Primär-Lautsprecher entweder kabellos über WiFi mit dem Internet verbinden oder kabelgebunden mit einem LAN-Kabel (nicht im Lieferumfang enthalten). Der Sekundär-Lautsprecher wird nicht mit dem Internet verbunden.

i HINWEIS

Sobald der Lautsprecher mit dem Internet verbunden ist, wird er als „Teufel STEREO L 2“ in der Teufel Home App angezeigt.

Kabellose Netzwerkverbindung (WiFi)

1. Taste SETUP WIFI (19) für 1,5 Sekunden gedrückt halten.
Die LED oberhalb der Taste blinkt.
 2. Teufel Home App öffnen und Anweisungen in der App folgen.
- ✓ **Der Lautsprecher ist mit dem Internet verbunden.**
Die Anzeige  (14) leuchtet.

i HINWEIS





Der WiFi-Setup-Modus wird nach 15 Minuten automatisch beendet.

Netzwerkverbindung mit LAN-Kabel

1. LAN-Kabel an den Anschluss LAN (24) anschließen.
 2. LAN-Kabel an einen Router anschließen.
- ✓ **Der Lautsprecher ist mit dem Internet verbunden.**
Die Anzeige  (14) leuchtet.

Verbindungsstatus

Die Anzeige  (14) zeigt die Qualität der Internetverbindung an.

NETZWERK-Anzeige	Verbindungsstatus
	kein Internet-Zugriff
	schwaches Netz
	mittelstarkes Netz
	starkes Netz, Verbindung via Ethernet



Übersicht NETZWERK-Anzeige

Bedienen

Sie können den Lautsprecher auf folgende Arten bedienen.

- Direkte Bedienung über die Bedienelemente am Lautsprecher.
- Bedienung über die Teufel Home App.
→ *Teufel Home App – S. 17*

Ein- und Ausschalten

- ▶ Zum Einschalten Taste  (11) drücken.
Es kann bis zu 30 Sekunden dauern bis die Lautsprecher vollständig hochfahren und betriebsbereit sind.
- ☑ **Die Lautsprecher sind eingeschaltet. Die letzten Einstellungen (Zuspieler, Lautstärke etc.) sind aktiv.**
- ▶ Zum Ausschalten Taste  (11) für 4 Sekunden gedrückt halten.
- ☑ **Die Lautsprecher sind ausgeschaltet und nicht mehr mit dem WiFi verbunden. Alle LEDs sind aus.**

HINWEIS

Im ausgeschalteten Zustand, sind alle Funktionen des Lautsprechers inaktiv. Der Lautsprecher kann nicht über das WiFi eingeschaltet werden.

HINWEIS

Ein Timer für das automatische Ausschalten (Auto-Off) der Lautsprecher kann über die Teufel Home App eingestellt werden.

→ *Teufel Home App – S. 17*

Auto-Standby

Nach 5 Minuten ohne Eingangssignal schalten die Lautsprecher automatisch in den Standby-Modus. Die Zeitspanne zum Wechsel in den Standby-Modus kann über die Teufel Home App geändert werden. → *Teufel Home App – S. 17*

HINWEIS

Im Standby-Modus ist der Lautsprecher inaktiv aber mit dem WiFi verbunden. Der Lautsprecher kann somit weiterhin über das WiFi angesteuert werden.

Einschalten der Lautsprecher aus dem Standby-Modus beim:

- Abspielen einer Wiedergabequelle (Bluetooth®, WiFi, AUX IN, OPTICAL IN).
- Drücken einer Taste.

Wiedergabequelle (Source) einstellen / ändern

HINWEIS

Die Wiedergabequelle (Source) kann auch über die Teufel Home App eingestellt / geändert werden.

→ *Teufel Home App* – S. 17

HINWEIS

Der Lautsprecher erkennt die aktive Wiedergabequelle automatisch, sofern diese zuvor eingerichtet wurde und ein Signal anliegt.

AUX IN, WiFi oder OPTICAL IN als Wiedergabequelle einstellen

- ▶ Taste  (6) drücken, um zur nächsten Wiedergabequelle zu wechseln (> AUX > WiFi > OPT >).

Die Anzeige  (13) zeigt die aktuelle Wiedergabequelle an.

- ✓ **Wiedergabequelle ist eingestellt.**

Bluetooth® als Wiedergabequelle einstellen

- ▶ Taste  (7) drücken.

Die Taste  (7) leuchtet weiß.

- ✓ **Bluetooth® ist als Wiedergabequelle (Source) eingestellt. Der Lautsprecher sucht automatisch nach bereits gekoppelten Geräten (Bluetooth®-Liste). Registriert der Lautsprecher ein solches Gerät in der Umgebung, versucht er automatisch die Verbindung mit diesem Gerät herzustellen.**

Wiedergabe

- ▶ Wiedergabe über den eingestellten Zuspeler starten.

Wiedergabe pausieren und fortsetzen

- ▶ Taste  (11) drücken.

- ✓ **Die Wiedergabe wird pausiert/ stumm geschaltet (Source abhängig).**

- ▶ Taste  (11) erneut drücken.

- ✓ **Die Wiedergabe wird fortgesetzt/ laut geschaltet (Source abhängig).**

Vorherigen / Nächsten Track abspielen (Bluetooth®- und WiFi-Modus)

i HINWEIS

Die Funktionen „Vorherigen Track abspielen“/„Nächsten Track abspielen“ sind nur im Bluetooth®- und WiFi-Modus verfügbar.

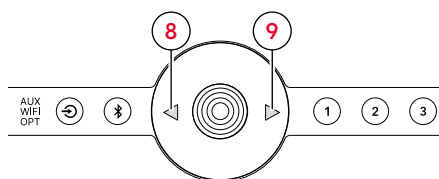

Vorherigen / Nächsten Track abspielen

- ▶ Taste ◀ (8) drücken.
- ☑ **Der aktuelle Track wird von vorne gestartet. (Wenn der Track mehr als 3 Sekunden abgespielt wurde.)**
- ☑ **Der vorherige Track wird gestartet. (Wenn der Track weniger als 3 Sekunden abgespielt wurde.)**

- ▶ Taste ▶ (9) drücken.
- ☑ **Der nächste Track wird gestartet.**

Lautstärke einstellen

i HINWEIS

Auch die Lautstärkeeinstellung am Zuspeler hat Einfluss auf die Lautstärke des Lautsprechers.

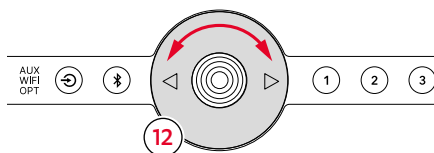

Lautstärke einstellen mit dem TOUCH WHEEL

- ▶ Touch Wheel ◀▶ (12) gegen den Uhrzeigersinn drehen.
- ☑ **Die Lautstärke wird reduziert.**
- ▶ Touch Wheel ◀▶ (12) im Uhrzeigersinn drehen.
- ☑ **Die Lautstärke wird erhöht.**

Stummschalten

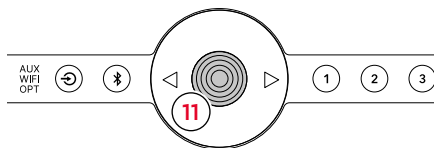

Stummschalten

(nur im AUX IN- und OPTICAL IN-Modus)

- ▶ Taste Ⓞ (11) drücken.
Die drei mittleren Status-LEDs (15) leuchten auf.
- ☑ **Der Lautsprecher ist stumm geschaltet.**
- ▶ Taste Ⓞ (11) erneut drücken.
- ☑ **Der Lautsprecher ist laut geschaltet.**

Presets

Mit der Preset-Funktion können Radiosender, Playlisten oder Tracks gespeichert und schnell wieder aufgerufen werden.

HINWEIS

Die Preset-Funktion kann nur mit kompatiblen Wiedergabequellen (Spotify® und TuneIn) verwendet werden.

Presets speichern

1. Radiosender, Playlist, Track oder Podcast abspielen.
2. Taste  (10) zwischen 1,5 und 4 Sekunden gedrückt halten.

Das Preset wurde auf der ausgewählten Preset-Taste gespeichert.

Presets auswählen

▶ Taste  (10) drücken.

Das ausgewählte Preset wird wiedergegeben.

Proximity Sensing

Der Primär-Lautsprecher verfügt über einen Näherungssensor. Dieser bewirkt, dass der Lautsprecher berührungsfrei (ohne direkten Kontakt) auf Ihre Handgesten reagiert.

Wenn der Sensor Ihre Hand registriert, schaltet der Lautsprecher in den aktiven Zustand (u. a. Tasten-LEDs leuchten). Wenn Sie sich vom Gerät entfernen erlöschen die Tasten- bzw. Anzeige-LEDs:

- Taste  (6)
- Taste  (7)
- Taste  (10)
- Anzeige  (13)

HINWEIS

Die Proximity-Sensing-Funktion kann über die Teufel Home App aktiviert und deaktiviert werden.

→ *Teufel Home App – S. 17*

Wiedergabequellen (Sources)

Bluetooth®

Über Bluetooth® wird ein kompatibler Zuspeler kabellos mit dem Lautsprecher verbunden. Zur Herstellung dieser Verbindung müssen Lautsprecher und Zuspeler zunächst gekoppelt werden.



i HINWEIS

Der Lautsprecher speichert bis zu 7 Zuspieler, die ohne erneutes Koppeln automatisch verbunden werden, wenn Bluetooth® als Wiedergabequelle eingestellt ist (Bluetooth®-Liste).

Bluetooth®-Geräte koppeln (Pairing)

i HINWEIS

Die Wiedergabe wird über den Zuspeler gestartet und gesteuert.

1. Bluetooth®-Funktion am Zuspeler aktivieren.
2. Taste  (7) für 1,5 Sekunden gedrückt halten.
Die Taste  (7) blinkt weiß.
3. **Der Bluetooth® Pairing-Modus ist aktiviert.**
3. Zuspeler nach Bluetooth®-Geräten suchen lassen.
 - ▶ Bedienungsanleitung des Zuspielers beachten.

4. In der Liste der Bluetooth®-Geräte den Lautsprecher „Teufel STEREO L 2“ auswählen.

Die Taste  (7) leuchtet weiß.

- Das Koppeln ist abgeschlossen, Bluetooth®-Gerät und Lautsprecher sind verbunden.**

▶ Lautsprecher als Ausgabegerät verwenden.

Bluetooth®-Verbindung trennen

- ▶ Bluetooth®-Funktion am Zuspeler deaktivieren.

oder

- ▶ Taste  (6) drücken und Wiedergabequelle wechseln (AUX IN, WiFi oder OPTICAL IN).

- Die Bluetooth®-Verbindung wurde getrennt.**

Bluetooth®-Liste löschen

- ▶ Taste  (7) für 8 Sekunden gedrückt halten.

Während des Löschvorgangs blinken alle Status-LEDs (15). Wenn der Löschvorgang abgeschlossen ist, leuchten die drei mittleren Status-LEDs auf.

- Die Bluetooth®-Liste wurde gelöscht.**

Internetdienste

Sie haben die Möglichkeit verschiedene Internet-/WiFi-Dienste zu nutzen. Dafür muss der Lautsprecher mit dem Internet verbunden sein.

→ *Internetverbindung* – S. 18

Tuneln

Tuneln Radio vereint Live-Sport, Musik, Nachrichten und Podcasts. Tuneln Radio ist direkt in die Teufel Home App integriert und kann ohne weitere Einrichtung genutzt werden.

Spotify® Connect

Verwenden Sie ihr Smartphone, Tablet oder Computer als Fernbedienung für Spotify.

► Auf spotify.com/connect erfahren Sie mehr.

AirPlay 2

AirPlay ist eine Technologie von Apple, mit der sich Heim-Audiosysteme und Lautsprecher in jedem Raum steuern lassen - direkt von Ihrem iPhone, iPad, HomePod oder mittels Apple TV.

Spielen Sie einen Song gleichzeitig im Wohnzimmer und in der Küche ab oder regeln Sie die Lautstärke synchron in jedem Raum.

Airplay wird aktiviert, wenn Ihr Lautsprecher mit dem Netzwerk verbunden ist, eine weitere Einrichtung ist nicht erforderlich.

Chromecast built-in™

Mit Chromecast built-in können Sie Ihre Lieblingsmusik, -radiosender oder -podcasts von Ihrem mobilen Endgerät auf Ihren Lautsprecher streamen.

► Chromecast built-in kann über die Teufel Home App aktiviert werden.

Reinigung und Pflege

Lautsprecher reinigen

ACHTUNG

Sachschäden durch unsachgemäßes Reinigen!

Das Verwenden von nicht geeigneten Reinigungsmitteln kann zu Verfärbungen und Zerstörungen der Oberfläche führen.

- ▶ Keine Feuchtigkeit ins Innere gelangen lassen.
- ▶ Lautsprecher nur mit einem trockenen und weichen Tuch reinigen.

1. Staub und leichte Verschmutzungen mit einem trockenen Ledertuch entfernen.
2. Hartnäckige Flecken mit mildem Seifenwasser leicht angefeuchtetem Tuch entfernen.
3. Feuchte Flächen anschließend mit einem trockenen und weichen Tuch ohne Druck trocken reiben.

☑ **Der Lautsprecher ist gereinigt.**

Software-Update

Die Software des Lautsprechers wird weiter entwickelt. Ist der Lautsprecher mit dem WiFi verbunden, werden Software-Updates automatisch installiert.

Das Update kann auch manuell über die Anschlüsse USB **(25)** und SERVICE **(26)** installiert werden.

HINWEIS

Automatische Updates können Sie auch mit der Teufel Home App planen.

→ *Teufel Home App – S. 17*

Fehlerbehebung

► Folgende Hinweise befolgen, um mögliche Störungen zu beheben:

Störung	Mögliche Ursache	Behebung
Lautsprecher startet nicht.	Kein Netzanschluss.	► Lautsprecher anschließen. → <i>Netzanschluss – S. 16</i>
Kein Ton.	Lautstärke ist zu niedrig.	► Lautstärke erhöhen. → <i>Lautstärke einstellen – S. 21</i>
	Lautstärke am Zuspierer ist zu niedrig.	► Lautstärke am Zuspierer (z. B. Smartphone) erhöhen.
	Lautsprecher ist nicht mit dem Zuspierer verbunden.	► Lautsprecher mit dem Zuspierer verbinden. → <i>Wiedergabequelle (Source) anschließen/verbinden – S. 15</i>
	Zuspierer ist nicht ausgewählt.	► Zuspierer als Wiedergabequelle einstellen. → <i>Wiedergabequelle (Source) einstellen/ändern – S. 20</i>
	Bluetooth®-Verbindung ist durch ein anderes Funksystem gestört.	► Lautsprecher an einem anderen Ort aufstellen.
Kein Ton über AUX IN / OPTICAL IN.	Ungeeignetes digitales Ausgangsformat des Zuspierers.	► Sicherstellen, dass das Ausgangsformat PCM oder Dolby-Digital-Bitstream ist und kein DTS-Bitstream. ► Im Setup-Menü des Zuspierers das digitale Ausgangsformat auf „PCM“ einstellen, falls es Probleme bei der Wiedergabe mit Dolby-Digital-Bitstream gibt.
Lautsprecher brummt.	Probleme mit der Stromversorgung.	► Netzfilter an das Gerät anschließen.
	Verwendung einer Mehrfachsteckdosenleiste	► Mehrfachsteckdosenleiste tauschen oder Lautsprecher direkt an die Wandsteckdose anschließen.

Auf Werkseinstellung zurücksetzen

HINWEIS

Alle Benutzereinstellungen und Daten werden gelöscht und auf den Werkzustand zurückgesetzt.

- ▶ Taste RESET (18) mit einem spitzen Gegenstand (z. B. einer Büroklammer) drücken.
- ☑ **Der Lautsprecher ist auf die Werkseinstellungen zurückgesetzt. Alle persönlichen Einstellungen wurden gelöscht.**

Technische Daten

Allgemeine technische Daten	
Abmessungen Lautsprecher ohne Standfuß (B × H × T)	222 mm × 1170 mm × 316 mm
Abmessungen Lautsprecher mit Standfuß (B × H × T)	363 mm × 1201 mm × 404 mm
Gewicht Primär-Lautsprecher	26,5 kg
Gewicht Sekundär-Lautsprecher	26,1 kg
Netzspannung	220–240 V AC / 50 Hz
Leistungsaufnahme max.	440 W
Betriebstemperatur	0 °C bis +45 °C
Lagertemperatur	-20 °C bis +60 °C

Funknetz	Frequenzbänder	Sendeleistung
Bluetooth®	2400–2483,5 MHz	8,7 mW / 9,4 dBm
WLAN 2.4 GHz	2412–2472 MHz	61 mW / 17,86 dBm
WLAN 5 GHz	5150–5350 MHz 5470–5725 MHz 5725–5850 MHz	65 mW / 18,14 dBm
Funkverbindung Sekundär-Lautsprecher	5725–5850 MHz	4,8 mW / 6,8 dBm



Hiermit erklärt Lautsprecher Teufel GmbH, dass das Lautsprecher-Set STEREO L 2 der Richtlinie 2014/53/EU entspricht. Der vollständige Text der EU-Konformitätserklärung ist unter folgender Internetadresse verfügbar:

teufel.de/konformitaetserklaerungen
teufelaudio.com/declaration-of-conformity

Teufel

Bei Fragen, Anregungen oder Kritik
wenden Sie sich bitte an unseren Service:

Lautsprecher Teufel GmbH

BIKINI Berlin
Budapester Straße 44
10787 Berlin (Germany)

teufelaudio.com

teufel.de

teufel.ch

teufelaudio.at

teufelaudio.nl

teufelaudio.be

teufelaudio.fr

teufelaudio.pl

teufelaudio.it

teufelaudio.es

Telefon:

Deutschland: +49 (0)30 217 84 217

Österreich: +43 12 05 22 3

Schweiz: +41 43 50 84 08 3

International: 0800 200 300 40 (toll- free)

Online-Support:

teufelaudio.com/support

teufel.de/support

Kontakt:

teufelaudio.com/contact

teufel.de/kontakt

Alle Angaben ohne Gewähr.

Technische Änderungen, Tippfehler und
Irrtum vorbehalten.