

▶ KKK884500  
KKE884500

DE Benutzerhandbuch  
Automatische Kaffeemaschine

# USER MANUAL



**AEG**

# FÜR PERFEKTE ERGEBNISSE

Danke, dass Sie sich für dieses AEG Produkt entschieden haben. Wir haben es geschaffen, damit Sie viele Jahre von seiner ausgezeichneten Leistung und den innovativen Technologien, die Ihnen das Leben erleichtern, profitieren können. Es ist mit Funktionen ausgestattet, die in gewöhnlichen Geräten nicht vorhanden sind. Nehmen Sie sich ein paar Minuten Zeit zum Lesen, um seine Vorzüge kennen zu lernen.

## Besuchen Sie unsere Homepage, um:



Tipps einzuholen, unsere Broschüren herunterzuladen, mögliche Betriebsstörungen zu beheben, Informationen zum Kundendienst zu erhalten.

**[www.aeg.com](http://www.aeg.com)**



Ihr Produkt zu registrieren und einen besseren Service zu bekommen:

**[www.aeg.com/productregistration](http://www.aeg.com/productregistration)**



Zubehör, Verbrauchsmaterialien und Ersatzteile für Ihr Gerät zu kaufen:

**[www.aeg.com/shop](http://www.aeg.com/shop)**

# KUNDENSERVICE UND WARTUNG

Wir empfehlen immer die Verwendung von Original-Ersatzteilen.

Wenn Sie den Kundendienst kontaktieren, sollten Sie die folgenden Daten bereithalten.

Die Informationen finden Sie auf dem Typenschild.

Modell, Gerätenummer (PNC), Seriennummer.

Änderungen vorbehalten

# INHALTSVERZEICHNIS

<b>EINFÜHRUNG .....</b>	<b>4</b>
Symbole in dieser Bedienungsanleitung .....	4
Buchstaben in Klammern .....	4
Probleme und Reparaturen .....	4
<b>SICHERHEIT .....</b>	<b>4</b>
Grundlegende Sicherheitshinweise .....	4
Bestimmungsgemäßer Gebrauch .....	6
Bedienungsanleitung .....	6
<b>BESCHREIBUNG DES GERÄTES .....</b>	<b>6</b>
Beschreibung des gerätes .....	6
Beschreibung der Bedienblende .....	6
Beschreibung des Milchbehälters und des Zubehörs .....	6
<b>ERSTE SCHRITTE .....</b>	<b>7</b>
Kontrolle des Transports .....	7
Installation des Gerätes .....	7
Anschluss des Gerätes .....	7
<b>ERSTE INBETRIEBNAHME DES GERÄTES .....</b>	<b>7</b>
<b>EINSCHALTEN UND VORHEIZEN .....</b>	<b>8</b>
<b>ZUBEREITUNG VON KAFFEE (MIT KAFFEEBOHNEN) .....</b>	<b>8</b>
<b>ÄNDERUNG DER KAFFEEMENGE IN DER TASSE .....</b>	<b>9</b>
<b>EINSTELLUNG DES MAHLWERKS .....</b>	<b>9</b>
<b>ZUBEREITUNG VON ESPRESSOKAFFEE MIT VORGEMAHLENEM KAFFEE (ANSTATT DER BOHNEN) .....</b>	<b>10</b>
<b>HEISSWASSERAUSGABE .....</b>	<b>10</b>
<b>ÄNDERUNG DER HEISSWASSERMENGE .....</b>	<b>10</b>
<b>ZUBEREITUNG VON CAPPUCCINO .....</b>	<b>10</b>
<b>ÄNDERUNG DER MILCH- UND KAFFEEMENGE FÜR DEN CAPPUCCINO .....</b>	<b>11</b>
Milchmenge ändern .....	11
Kaffeemenge ändern .....	12
<b>ZUBEREITUNG VON MEHREREN TASSEN KAFFEE MIT DER KAFFEEKANNENFUNKTION (JUG). 12</b>	
<b>ÄNDERUNG DER PARAMETER KAFFEEKANNENFUNKTION (JUG).....</b>	<b>13</b>

<b>REINIGUNG .....</b>	<b>13</b>
Reinigung der Kaffeemaschine .....	13
Reinigung des Kaffeesatzbehälters .....	13
Reinigung der Abtropfschale .....	13
Reinigung des Wassertanks .....	14
Reinigung der Ausgüsse des Kaffeeauslaufs .....	14
Reinigung des Kaffeepulvereinfüllschachts .....	14
Reinigung des Geräteinnenraums .....	14
Reinigung der Brüheinheit .....	14
Reinigung des Milchbehälters .....	15
Reinigung der Kaffeekanne .....	15

## ÄNDERUNG UND EINSTELLUNG DER

<b>MENÜPARAMETER .....</b>	<b>15</b>
Einstellung der Sprache .....	16
Spülvorgang .....	16
Änderung der Einschaltdauer .....	16
Einstellung der Uhr .....	16
Einstellung der Uhrzeit Auto-Start .....	16
Änderung der Kaffeetemperatur .....	17
Programmierung der Wasserhärte .....	17
Programmierung der ausgegebenen Kaffeemenge .....	17
Programmierung der ausgegebenen Cappuccinomenge .....	17
Programmierung Jug .....	17
Programmierung der Wassermenge .....	17
Entkalkung .....	17
Rückkehr zu den Werkseinstellungen (Reset) .....	18
Statistik .....	18
Signalton .....	18
Kontrasteinstellung .....	18

## AUSSCHALTUNG DES GERÄTES .....

## TECHNISCHE DATEN .....

## ANGEZEIGTE MELDUNGEN AUF DEM DISPLAY. ....

## ..... 20

## LÖSUNG DER PROBLEME .....

## ..... 21

## EINFÜHRUNG

### Symbole in dieser Bedienungsanleitung

Wichtige Hinweise werden mit folgenden Symbolen gekennzeichnet. Es ist absolut erforderlich, diese Warnhinweise zu beachten. Fehler beim Befolgen der oben aufgeführten Anweisungen können Stromschläge, schwere Verletzungen, Verbrennungen, Brand oder Schäden am Gerät verursachen.



**Gefahr!**

Die Nichtbeachtung kann Ursache von lebensgefährlichen Verletzungen durch Stromschlag sein.



**Achtung!**

Die Nichtbeachtung kann Ursache von Verletzungen oder Geräteschäden sein.



**Verbrühungsgefahr!**

Die Nichtbeachtung kann Ursache von Verbrühungen oder Verbrennungen sein.



**Merke:**

Dieses Symbol weist auf Ratschläge und wichtige Informationen für den Benutzer hin.

### Buchstaben in Klammern

Die Buchstaben in Klammern entsprechen der in der Beschreibung des Gerätes (S. 3) aufgeführten Legende.

### Probleme und Reparaturen

Bei Auftreten von Problemen befolgen Sie bitte die in den Abschnitten „Angezeigte Meldungen auf dem Display“ und „Lösung der Probleme“ aufgeführten Hinweise.

Wenn diese keine Abhilfe schaffen sollten, wenden Sie sich bitte an den Kundendienst. Für eventuelle Reparaturen wenden Sie sich bitte ausschließlich an den technischen Kundendienst.

## SICHERHEIT

### Grundlegende Sicherheitshinweise

Das Gerät darf nicht von Personen (einschließlich Kindern) mit beeinträchtigten körperlichen oder geistigen Fähigkeiten bzw. eingeschränkter Wahrnehmung oder ohne Kenntnissen hinsichtlich seiner Handhabung verwendet zu werden. Ausnahme ist hierbei die Beaufsichtigung durch eine Person, die für ihre Sicherheit verantwortlich ist, oder wenn diese Personen im Gebrauch des Gerätes geschult sind.

Kinder müssen beaufsichtigt werden, damit sie nicht mit dem Gerät spielen.

Reinigung und Instandhaltung, welche von den Nutzenden ausgeführt werden müssen, dürfen nicht von Kindern ohne Beaufsichtigung durchgeführt werden.

Das Gerät zur Reinigung niemals ins Wasser tauchen.

Dieses Gerät ist ausschließlich für den Hausgebrauch bestimmt. Der Gebrauch ist nicht vorgesehen in Räumen, die als Küchen für das Personal von Geschäften, Büros und anderen Arbeitsbereichen eingerichtet sind, in landwirtschaftlichen touristischen Einrichtungen, in Hotels, Motels und anderen Übernachtungseinrichtungen, bei Zimmervermietungen.

Bei Schäden am Netzstecker oder am Netzkabel lassen Sie diese ausschließlich vom technischen Kundendienst ersetzen, um jedes Risiko auszuschließen.

## NUR FÜR EUROPÄISCHE MÄRKTE:

Das Gerät kann von Kindern ab 8 Jahren benutzt werden, wenn sie beaufsichtigt werden oder eine Einweisung zum sicheren Gebrauch des Geräts erhalten haben bzw. mit den damit verbundenen Gefahren vertraut sind. Die dem Nutzenden obliegenden Reinigung und Instandhaltung dürfen nicht von Kindern durchgeführt werden. Es sei denn, sie sind älter als 8 Jahre und werden beaufsichtigt.

Das Gerät und das Netzkabel außerhalb der Reichweite von Kindern unter acht Jahren halten.

Das Gerät darf von Personen mit beeinträchtigten körperlichen oder geistigen Fähigkeiten bzw. eingeschränkter Wahrnehmung oder ohne Kenntnissen hinsichtlich seiner Handhabung verwendet werden, wenn sie hierbei beaufsichtigt werden oder im Gebrauch des Geräts geschult sind bzw. mit den damit verbundenen Gefahren vertraut sind.

Kinder dürfen nicht mit dem Gerät spielen.

Wenn das Gerät unbeaufsichtigt gelassen wird und bevor es auseinander- oder zusammengebaut bzw. gereinigt werden soll, die Stromversorgung unterbrechen.



Oberflächen, die mit diesem Symbol gekennzeichnet sind, werden während des Gebrauchs heiß (das Symbol ist nur bei einigen Modellen vorhanden).



**Gefahr!** Da das Gerät über Strom in Betrieb gesetzt wird, ist es wichtig, dass Sie sich an die folgenden Sicherheitshinweise halten:

- Das Gerät nicht mit nassen Händen berühren.
- Den Netzstecker nicht mit nassen Händen berühren.
- Sicherstellen, dass die verwendete Steckdose stets wandfrei zugänglich ist, da Sie nur so im Bedarfsfall den Netzstecker trennen können.
- Zum Trennen des Netzsteckers von der Steckdose direkt am Stecker selbst ziehen. Niemals am Kabel ziehen, weil es sonst beschädigt werden könnte.
- Um das Gerät vollkommen außer Spannung zu setzen, den Hauptschalter (A23) an der Seite des Gerätes auf Pos. 0 stellen.
- Bei Defekten des Gerätes versuchen Sie bitte nicht, es selbst zu reparieren. Schalten Sie das Gerät mit dem Hauptschalter (A23) aus, ziehen Sie den Netzstecker aus der Steckdose und wenden Sie sich an den technischen Kundendienst.



**Achtung!** Das Verpackungsmaterial (Plastiktüten, Schaumpolystyrol) ist außer Reichweite von Kindern aufzubewahren.



**Verbrühungsgefahr!** Dieses Gerät erzeugt Heißwasser, sodass sich beim Maschinenbetrieb Wasserdampf bilden kann. Achten Sie darauf, dass Sie nicht mit Wasserspritzern oder heißem Dampf in Berührung kommen. Benutzen Sie immer die Drehknöpfe oder Griffe.



**Achtung!** Halten Sie sich nicht an der Kaffeemaschine fest, nachdem diese aus dem Möbel herausgezogen wurde. Auf das Elektrogerät dürfen keine mit Flüssigkeit gefüllten Gegenstände, entzündbare oder korrosive Materialien gelegt werden. Verwahren Sie die für die Kaffe Zubereitung erforderlichen Zubehöre (zum Beispiel den Messlöffel) stets im Zubehörfach auf. Legen Sie keine großen, die Bewegung einschränkenden oder instabile Gegenstände auf das Elektrogerät.



**Achtung!** Benutzen Sie das Elektrogerät nicht, wenn es aus der Nische herausgezogen ist: Warten Sie immer bis das Gerät außer Betrieb ist, bevor sie es herausziehen. Ausgenommen ist die Regulierung des Mahlwerks, die bei herausgezogener Maschine vorgenommen werden muss (siehe Kapitel „Regulierung des Mahlwerks“).



**Merke!** Zubehör und Ersatzteile nur original oder laut Empfehlungen des Herstellers verwenden.

## Bestimmungsgemäßer Gebrauch

Dieses Gerät ist für die „Kaffe Zubereitung“ und zum „Erwärmen von Getränken“ ausgelegt.

Jeder andere, zweckentfremdete Gebrauch kann gefährlich sein. Dieses Gerät ist nicht für den gewerblichen Gebrauch geeignet. Der Hersteller haftet nicht für Schäden, die durch einen zweckentfremdeten Gebrauch verursacht werden.

Dieses Gerät kann auf einem Einbaubackofen installiert werden, falls dieser auf der Rückseite mit einem Kühlventilator ausgestattet ist (Höchstleistung 3kW).

## Bedienungsanleitung

Bitte lesen Sie diese Bedienungsanleitung vor dem Gebrauch des Gerätes aufmerksam durch.

- Bewahren Sie diese Bedienungsanleitung sorgfältig auf.
- Die Nichtbeachtung dieser Anweisungen kann zu Verletzungen und Geräteschäden führen. Der Hersteller haftet nicht für Schäden, die durch die Nichtbeachtung dieser Bedienungsanleitung verursacht werden.



**Merke:** Das Gerät ist mit einem Kühlgebläse ausgestattet. Dieses schaltet sich immer dann ein, wenn Kaffee, heißer Dampf oder Heisswasser ausgegeben wird. Nach einigen Minuten schaltet sich das Gebläse automatisch aus.

## BESCHREIBUNG DES GERÄTES

### Beschreibung des Gerätes

(S. 3 - A)

- A1. Tassenablage
- A2. Serviceklappe
- A3. Kaffeekanal
- A4. Kaffeesatzbehälter
- A5. Brüheinheit
- A6. Beleuchtung Tassenablage
- A7. Taste Ein/Stand-by
- A8. Bedienblende
- A9. Kaffeekanne (Jug)
- A10. Heisswasser- und Dampfdüse
- A11. IEC-Stecker
- A12. Wassertank
- A13. Kaffeeauslauf (höhenverstellbar)
- A14. Abtropfschale
- A15. Deckel des Kaffeebohnenbehälters

- A16. Kaffeebohnenbehälter
- A17. Drehknopf zur Einstellung des Mahlgrads
- A18. Klappe für Kaffeepulvereinfüllschacht
- A19. Messlöffel
- A20. Fach für den Messlöffel
- A21. Einfüllschacht für das Kaffeepulver
- A22. Netzkabel
- A23. Hauptschalter ON/OFF
- A24. Zubehörfach

## Beschreibung der Bedienblende











(S. 3 - B)



**Merke!** Auf der Bedientafel beginnen nur die Bildschirmsymbole B6, B7, B8, B9 und B14 zu leuchten, die den aktivierten Bedienelementen zugeordnet sind.



**Merke:** Zur Aktivierung der Symbole reicht eine leichte Berührung.

- B1. Display: Benutzerhilfe beim Gebrauch des Gerätes.
- B2. Symbol  zur Aktivierung bzw. Deaktivierung des Eingabemodus der Menüparameter
- B3. Symbol  zum Ein- und Ausschalten der Beleuchtung A6
- B4. Symbol  zur Auswahl des Kaffeearomas
- B5. Symbol  zur Auswahl der gewünschten Kaffeeseite (Espresso, kleine Tasse, mittlere Tasse, große Tasse, Mug)
- B6. Symbol ESC zum Verlassen der ausgewählten Betriebsart
- B7-B8. Symbole   zum Vorwärts- und Rückwärts-Durchlauf innerhalb des Menüs und Anzeige der verschiedenen Betriebsarten
- B9. Symbol OK zur Bestätigung der ausgewählten Funktion
- B10. Symbol  zur Ausgabe von 1 Tasse Kaffee
- B11. Symbol  zur Ausgabe von 2 Tassen Kaffee
- B12. Symbol  zur Ausgabe von Cappuccino
- B13. Symbol  zur Ausgabe von Cappuccino
- B14. Symbol  „Jug“ zur Zubereitung von mehreren Tassen Kaffee direkt in der Kaffeekanne (mitgeliefert)

## Beschreibung des Milchbehälters und des Zubehörs

(Seite 3 - C)

- C1. Cursor Milchaufschäumer
- C2. Griff des Milchbehälters
- C3. Taste CLEAN
- C4. Milchanaugrohr
- C5. Milchschaumabgeberohr

- C6. Milchaufschäumvorrichtung
- C7. Heisswasserauslauf
- C8. Reinigungspinsel

## ERSTE SCHRITTE

### Kontrolle des Transports

Überzeugen Sie sich nach dem Auspacken, dass das Gerät unverseht ist und keine Zubehörteile fehlen. Bei sichtbaren Schäden das Gerät auf keinen Fall verwenden. Wenden Sie sich an den technischen Kundendienst.

### Installation des Gerätes



#### **Achtung!**

- Die Installation ist von einem Fachtechniker entsprechend den geltenden lokalen Vorschriften durchzuführen (siehe Abschnitt „EINBAU“)
- Das Verpackungsmaterial (Plastikbeutel, Polystyrolschaum usw.) nicht in Reichweite von Kindern lassen.
- Das Elektrogerät niemals in Räumen installieren, in welchen die Temperatur bis auf 0 °C absinken kann
- Wir empfehlen Ihnen, die Wasserhärte so bald wie möglich je nach individuellem Bedarf einzustellen, indem Sie, wie im Abschnitt „Programmierung der Wasserhärte“ beschrieben, vorgehen.

### Anschluss des Gerätes



#### **Gefahr!** Vergewissern Sie sich, dass die Netzspannung

mit der auf dem Typenschild angegebenen Spannung übereinstimmt. Das Typenschild befindet sich am Geräteboden.

Schließen Sie das Gerät nur an eine vorschriftsmäßig installierte und geerdete Steckdose mit einer Mindestleistung von 10A an. Sollte die Steckdose nicht für den Netzstecker Ihres Gerätes geeignet sein, lassen Sie diese bitte durch eine geeignete Steckdose von einer Fachkraft ersetzen.

Zur Beachtung der Sicherheitsbestimmungen muss während der Installation ein allpoliger Schalter mit einer Mindestdistanz von 3 mm zwischen den Kontakten verwendet werden.

Weder Vielfachsteckdosen noch Verlängerungskabel benutzen.



#### **Achtung!** Die Trennungsvorrichtungen müssen gemäß

der inländischen Einbauvorschriften im Stromnetz vorgesehen sein.

## Entsorgung des Gerätes



Das Gerät nicht zusammen mit anderen Hausabfällen entsorgen, sondern einem Zentrum für offizielle Mülltrennung übergeben.

## ERSTE INBETRIEBNAHME DES GERÄTES

- Die Kaffeemaschine wurde werkseitig unter Verwendung von Kaffee geprüft, sodass es vollkommen normal ist, wenn einige Spuren von Kaffeepulver im Mahlwerk verblieben sind.
- Wir empfehlen Ihnen, die Wasserhärte so bald wie möglich je nach individuellem Bedarf einzustellen, indem Sie, wie im Kap. „Programmierung der Wasserhärte“ beschrieben, vorgehen.
  1. Das Gerät an das Stromnetz anschließen. Gewünschte Sprache einstellen.
  2. Zur Einstellung der Sprache die Symbole < > (B7 und B8) bis zur gewünschten Sprache verwenden (Abb.2). Während der Anzeige der Meldung: „OK DRÜCKEN UM DEUTSCH ZU WÄHLEN“ mindestens 3 Sekunden lang das Symbol OK (B9) (Abb.3) gedrückt halten, bis folgende Meldung erscheint: „DEUTSCHE SPRACHE“. Wird eine nicht gewünschte Sprache ausgewählt, den im Kap. „Spracheinstellung“ beschriebenen Anweisungen folgen. Sollte Ihre Sprache nicht verfügbar sein, wählen Sie bitte eine der im Display aufgeführten Sprachen. In den Anweisungen wird die englische Sprache als Beispiel genommen. Danach mit den auf dem Display angezeigten Anweisungen fortfahren.
  3. Nach 5 Sekunden zeigt die Maschine die Meldung „TANK AUFFÜLLEN“ an: Zum Füllen des Wassertanks diesen herausnehmen (Abb. 4), ausspülen und bis zur Markierungslinie MAX mit frischem Wasser füllen. Den Wassertank wieder einsetzen, indem Sie ihn fest nach unten drücken.
  4. Danach eine Tasse unter den Heisswasserauslauf stellen (Abb. 5). (Wenn der Wasserauslauf nicht eingesetzt ist, erscheint die Anzeige „WASSERAUSLAUF EINSETZEN!“. Folglich wie in Abbildung 5 gezeigt einhaken. Die Kaffeemaschine zeigt die Meldung „HEISSWASSER OK DRÜCKEN“ an. Symbol OK (B9) drücken (Abb.6) und nach wenigen Sekunden tritt ein wenig Wasser aus dem Auslauf aus.
  5. Die Maschine zeigt die Meldung an „GERÄT SCHALTET AUS... BITTTE WARTEN“.
  6. Das Gerät an den entsprechenden Griffen fassen und nach außen herausziehen (Abb. 9); den Deckel öffnen und den Kaffee-

bohnenbehälter mit Kaffeebohnen füllen, danach den Deckel schließen und das Gerät in das Fach hineinschieben. Nun ist die Maschine für den normalen Gebrauch betriebsbereit.



**Achtung!** Zum Vermeiden von Betriebsstörungen niemals vorgemahlene oder gefriergetrocknete Kaffee, karamellierte Bohnen sowie Gegenstände, die die Kaffeemaschine beschädigen könnten, einfüllen.



**Merke:** Um ein gutes Resultat zu erzielen, müssen bei der ersten Inbetriebnahme 4-5 Kaffees und 4-5 Cappuccinos zubereitet werden.



**Merke:** Bei jedem Einschalten wird das Elektrogerät beim Drücken des Hauptschalters ON/OFF (A23) eine „SELBSTDIAGNOSE“ starten und schaltet sich danach aus. Zum erneuten Einschalten des Gerätes die Taste (A7) Ein/Stand by drücken (Abb.7).

## EINSCHALTEN UND VORHEIZEN

Bei jedem Einschalten des Gerätes wird ein automatischer Vorheiz- und Spülvorgang durchgeführt, der nicht unterbrochen werden kann. Das Gerät ist erst nach erfolgter Durchführung dieses Zyklus betriebsbereit.



**Verbrühungsgefahr!** Während des Spülvorgangs tritt aus dem Kaffeeauslauf ein wenig Heißwasser heraus.

Zum Einschalten des Gerätes die Taste (A7) Ein/Stand-by (Abb.7) drücken: Auf dem Display erscheint die Meldung „GERÄT HEIZT BITTE WARTEN“. Nach Abschluss des Aufheizvorgangs zeigt das Gerät eine weitere Meldung an: „GERÄT SPÜLT“.

Das Gerät ist auf Temperatur, wenn auf dem Display die folgende Meldung erscheint „MITTLERE TASSE NORMALES AROMA“.

Wenn kein Symbol gedrückt wird, erscheint nach ca. 2 Minuten die Uhrzeit (falls eingestellt) (siehe Abschnitt „Einstellung der Uhr“) auf dem Display. Sollte keine Uhrzeit eingestellt worden sein zeigt die Maschine die zuletzt eingestellten Funktionen an.

Durch Drücken eines beliebigen Symbols erscheint die Nachricht „MITTLERE TASSE NORMALES AROMA“; die Maschine ist erneut betriebsbereit für die Kaffeeausgabe.

## ZUBEREITUNG VON KAFFEE (MIT KAFFEEBOHNEN)

1. Die Kaffeemaschine ist werkseitig für die Ausgabe von Kaffee mit normalem Aroma eingestellt. Es kann Kaffee mit extra

mildem, mildem, kräftigem oder extra kräftigem Aroma bezogen werden und mit der Möglichkeit des vorgemahlene Kaffees. Zur Auswahl des gewünschten Aromas das Symbol ☉ (B4) mehrmals drücken (Abb. 10): Das gewünschte Kaffee Aroma wird auf dem Display angezeigt.

2. Unter die Ausgüsse des Kaffeeauslaufs entweder eine Tasse für 1 Kaffee oder zwei Tassen für 2 Kaffees (Abb. 13) stellen. Um eine besonders gute Crema zu erzielen, den Kaffeeauslauf so weit wie möglich den Tassen nähern, indem Sie ihn absenken (Abb. 12).
3. Symbol ☐☐ (B5) (Abb.11) zur Auswahl der gewünschten Kaffeesorte drücken: Espresso, kleine Tasse, mittlere Tasse, große Tasse, Mug. Nun das Symbol ☐ (B10) drücken, für die Zubereitung von einem Kaffee oder das Symbol ☐☐ (B11) (Abb. 13), wenn sie 2 Kaffees wünschen. Nun beginnt die Kaffeemaschine die Kaffeebohnen zu mahlen, und es erfolgt die Kaffeeausgabe in die Tasse. Sobald die voreingestellte Kaffeemenge ausgegeben worden ist, unterbricht die Kaffeemaschine automatisch die Ausgabe und wirft den Kaffeesatz in den Kaffeesatzbehälter.
4. Nach einigen Sekunden ist die Maschine erneut betriebsbereit.
5. Zum Ausschalten der Kaffeemaschine, die Taste (A7) Ein/Stand-by (Abb.7) drücken. (Bevor die Kaffeemaschine sich ausschaltet, führt sie automatisch einen Spülvorgang durch: Passen Sie auf, dass Sie sich nicht verbrühen).

HINWEIS 1: Wenn der Kaffee tröpfchenweise oder überhaupt nicht austritt: siehe Kap. „Einstellung des Mahlwerks“.

HINWEIS 2: Wenn der Kaffee zu schnell austritt und die Crema nicht zufriedenstellend ist: siehe Kap. „Einstellung des Mahlwerks“.

HINWEIS 3: Tipps für die Ausgabe eines heißeren Kaffees:

- Wie im Kapitel „Änderung und Einstellung der Menüparameter“, Funktion „Spülvorgang“ beschrieben vorgehen.
- Nicht zu dicke Tassen verwenden, es sei denn sie werden vorgewärmt, da sie sonst zu viel Wärme absorbieren.
- Stets vorgewärmte Tassen verwenden, indem Sie diese mit warmem Wasser ausspülen.

HINWEIS 4: Die Kaffeeausgabe kann jederzeit durch Drücken des ausgewählten, während des Vorgangs leuchtenden Symbols unterbrochen werden

HINWEIS 5: Wenn Sie nach abgeschlossener Kaffeeausgabe mehr Kaffee in der Tasse haben möchten, einfach das vorab gewählte Symbol innerhalb von 3 Sekunden nach abgeschlossener Kaffeeausgabe gedrückt halten.

HINWEIS 6: Wenn das Display die Meldung anzeigt: „TANK AUFFÜLLEN“, ist es erforderlich, den Wassertank zu füllen, da die Kaffeema-



schine sonst keinen Kaffee ausgibt. (Es ist vollkommen normal, dass sich noch etwas Wasser im Tank befindet).

**HINWEIS 7:** Nach 14 einzeln (oder 7 paarweise) zubereiteten Kaffees zeigt die Kaffeemaschine folgende Meldung an: „KAFFEESETZ-BEHÄLTER LEEREN“.

Das Gerät zeigt die Notwendigkeit, den Behälter zu leeren, auch dann an, wenn er nicht voll ist, falls seit der ersten Zubereitung 72 Stunden vergangen sind (damit die Berechnung der 72 Stunden korrekt erfolgen kann, darf die Kaffeemaschine niemals mit dem Hauptschalter auf Pos. 0 ausgeschaltet werden).

Zur Reinigung die Serviceklappe auf der Rückseite durch Ziehen der Kaffeerausgabe (Abb.26) öffnen, dann die Abtropfschale entnehmen (Abb.27) und reinigen.

Zur Reinigung stets die Abtropfschale vollständig herausziehen.

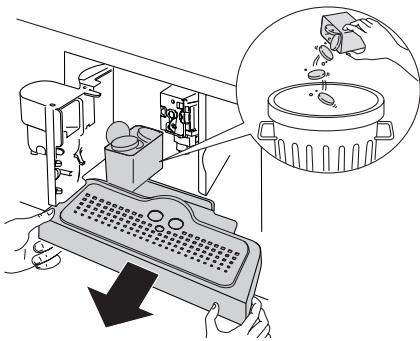

**Achtung!** Immer dann wenn die Abtropfschale herausgezogen wird, MUSS auch der Kaffeesatzbehälter geleert werden. Wird dieser Vorgang nicht durchgeführt, kann dies eine Verstopfung der Kaffeemaschine bewirken.

**HINWEIS 8:** Während der Kaffeerausgabe niemals den Wassertank herausnehmen. Falls dieser herausgenommen werden sollte, kann die Kaffeemaschine keinen Kaffee mehr zubereiten und zeigt folgende Meldung an: „PULVER ZU FEIN MAHLGRAD EINST. UND OK DRÜCKEN“ und dann „TANK AUFFÜLLEN“. Nun den Wasserfüllstand im Tank überprüfen und wieder einsetzen

Zur Wiederinbetriebsetzung der Kaffeemaschine muss der Wasserlauf eingesetzt werden, falls dieser nicht eingesetzt sein sollte (Abb. 5), das Symbol OK (B9) drücken und das Display zeigt die Meldung „HEISSWASSER OK DRÜCKEN“ an.

Das Symbol OK (B9) einige Sekunden gedrückt halten und das Wasser ca. 30 Sekunden lang aus dem Auslauf herauslaufen lassen. Nach der Ausgabe zeigt das Gerät wieder automatisch die eingestellten Basisbetriebsarten an.



**Merke:** Die Maschine kann das Kommando zur Wiederholung des Vorgangs mehrmals anzeigen; solange, bis die Luft aus dem Wasserkreislauf vollständig entfernt wurde.



**Merke:** Wenn der oben beschriebene Vorgang nicht korrekt ausgeführt oder die Maschine ausgeschaltet wird, kann das Display erneut die eingegebenen Basismodalitäten anzeigen, auch wenn das Problem effektiv noch besteht.

## ÄNDERUNG DER KAFFEEMENGE IN DER TASSE

Die Kaffeemaschine wurde werkseitig für die automatische Ausgabe der folgenden Kaffeemengen voreingestellt:

- Espresso
- Kleine Tasse
- Mittlere Tasse
- Große Tasse
- Mug

Zur Änderung der Kaffeemenge wie folgt vorgehen:

- Zum Zugriff auf das Menü das Symbol (B2) drücken, dann die Symbole < > (B7) und (B8) (Abb.2) bis zur Meldung „KAFFEEPROGRAMM“ drücken.
- Das Symbol OK (B9) drücken.
- Die Symbole < > (B7) und (B8) für die Änderung des gewünschten Kaffees drücken
- Das Symbol OK (B9) zur Bestätigung des gewünschten Kaffees drücken.
- Die Symbole < > (B7) und (B8) benutzen, um die gewünschte Kaffeemenge zu ändern. Die laufende Balkenanzeige gibt die gewählte Kaffeemenge an.
- Zur Bestätigung erneut das Symbol OK (B9) drücken (oder das Symbol B6, um den Vorgang abzubrechen);
- Zum Verlassen des Menüs das Symbol ESC (B6) zweimal drücken.

Jetzt ist die Maschine mit den neuen Angaben programmiert und betriebsbereit.

## EINSTELLUNG DES MAHLWERKS

Da das Mahlwerk bereits werkseitig voreingestellt worden ist, brauchen Sie dieses nicht einzustellen. Falls die Kaffeerausgabe dennoch zu schnell oder zu langsam (tröpfchenweise) erfolgen sollte, muss dies durch den Drehknopf zur Einstellung des Mahlgrads (Abb. 14) korrigiert werden.



**Achtung!** Der Drehknopf zur Einstellung des Mahlgrads darf nur bei laufendem Mahlwerk gedreht werden.

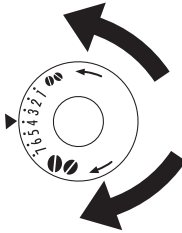

Um eine langsamere Kaffeeausgabe und eine bessere Crema zu erzielen, den Drehknopf um eine Position nach links drehen (=der Kaffee wird feiner gemahlen). Um eine schnellere Kaffeeausgabe (nicht tröpfchenweise) zu erzielen, den Drehknopf um eine Position nach rechts drehen (= der Kaffee wird grober gemahlen).

## ZUBEREITUNG VON KAFFEE UNTER VERWENDUNG VON GEMAHLENEM KAFFEE (ANSTATT BOHNEN)

- Das Symbol ☉ (B4) (Abb. 10) drücken und die Funktion „vorgemahlener Kaffee“ drücken.
- Das Gerät an den entsprechenden Griffen fassen und nach außen herausziehen. (Abb. 7).
- Den Deckel in der Mitte anheben, in den Einfüllschacht einen Messlöffel vorgemahlener Kaffee geben, Gerät in das Fach hineinschieben und wie im Kap. „Kaffeezubereitung (mit Kaffeebohnen)“ beschrieben fortfahren.  
Merke: Es kann jeweils nur ein Kaffee ausgegeben werden, wenn das Symbol ☐ (B10) gedrückt wird.
- Wenn Sie nach erfolgter Kaffeezubereitung mit vorgemahlener Kaffeepulver einen Kaffee mit Kaffeebohnen zubereiten möchten, muss die Funktion „vorgemahlener Kaffee“ durch Drücken des Symbols ☉ (B4) deaktiviert werden.

**HINWEIS 1:** Den vorgemahlener Kaffee niemals bei ausgeschalteter Kaffeemaschine einfüllen, um zu vermeiden, dass er sich im Innern der Maschine ausbreitet.

**HINWEIS 2:** Niemals mehr als 1 Messlöffel einfüllen, da die Maschine sonst keinen Kaffee zubereitet.

**HINWEIS 3:** Nur den mitgelieferten Messlöffel benutzen.

**HINWEIS 4:** Ausschließlich für Espressomaschinen geeignetes vorgemahlener Kaffeepulver in den Einfüllschacht geben.

**HINWEIS 5:** Falls beim Einfüllen von mehr als einem Messlöffel vorgemahlener Kaffeepulver der Einfüllschacht verstopfen sollte, den Kaffee mit einem Messer nach unten schieben, dann die Brühein-

heit entnehmen und zusammen mit der Kaffeemaschine, wie im Kap. „Reinigung der Brüheinheit“ beschrieben, reinigen.

## HEISSWASSERAUSGABE

- Stets kontrollieren, dass die Kaffeemaschine betriebsbereit ist.
- Vergewissern Sie sich, dass der Wasserauslauf in die Düse eingehakt ist (Abb. 21). Stellen Sie einen Behälter unter den Auslauf (Abb. 22).
- Das Symbol ☐ (B13) drücken (Abb. 23). Das Symbol (B9) drücken, das heiße Wasser läuft aus dem Wasserauslauf heraus und füllt den darunter stehenden Behälter (Nicht länger als 2 Minuten am Stück heißes Wasser beziehen). Zur Unterbrechung das Symbol ☐ (B13) oder das Symbol ESC (B6) drücken. Die Maschine bricht die Ausgabe ab, sobald die eingestellte Menge erreicht ist.

## ÄNDERUNG DER HEISSWASSER-AUSGABE

Die Kaffeemaschine wurde werksseitig für die automatische Abgabe von 200ml Heißwasser voreingestellt. Wenn Sie diese Mengen ändern möchten, gehen Sie bitte wie folgt vor:

- Einen Behälter unter den Wasserauslauf stellen (Abb.22).
- Zum Zugriff auf das Menü das Symbol ☑ (B7) drücken, dann die Symbole < > (B7) und (B8) (Abb.2) bis zur Meldung, „PROGRAMM WASSER“ drücken.
- Zur Bestätigung das Symbol OK (B9) drücken.
- Die gewünschte Wassermenge durch Drücken der Symbole < > (B7) und (B8) auswählen. Die laufende Balkenanzeige gibt die gewählte Kaffeemenge an.
- Zur Bestätigung das Symbol OK (B9) drücken (oder das Symbol ESC (B6), um den Vorgang abzubrechen);
- Zum Verlassen des Menüs das Symbol ESC (B6) zweimal drücken.
- Jetzt ist die Maschine mit den neuen Angaben programmiert und betriebsbereit.

## ZUBEREITUNG VON CAPPUCCINO



**Merke:** Die gewünschte Kaffeemenge für die Cappuccinozubereitung muss in der Funktion des Menüs „Prog. für Cappuccino“ eingestellt werden.

- Durch Drücken der Taste ☉ (B4) das für die Cappuccinozubereitung gewünschte Kaffeearoma auswählen.
- Den Deckel des Milchbehälters abnehmen.
- Den Behälter mit ca. 100 ml Milch pro Cappuccino, den Sie

zubereiten möchten, füllen (Abb. 15).

Dabei nicht die auf dem Behälter eingeprägte Markierungslinie MAX (entspricht etwa 750 ml) überschreiten. Vorzugsweise sollte vollentrahmte bzw. teilentrahmte Milch mit Kühlschranktemperatur (etwa 5°C) verwendet werden.

- Achten Sie darauf, dass das Ansaugrohr richtig in den Gummistopfen eingefügt ist (Abb. 16), dann den Deckel wieder auf den Milchbehälter setzen.
- Den Cursor des Milchaufschäumers (C1) zwischen die auf dem Deckel des Milchbehälters eingeprägte Schrift CAPPUCCINO und CAFFELATTE stellen. Die Qualität des Milchschaums kann eingestellt werden: Durch Verschieben des Cursors zur Schrift CAFFELATTE erhalten Sie einen festeren Schaum. Durch Verschieben des Cursors zur Schrift CAPPUCCINO erhalten Sie hingegen einen weniger dicken Schaum.

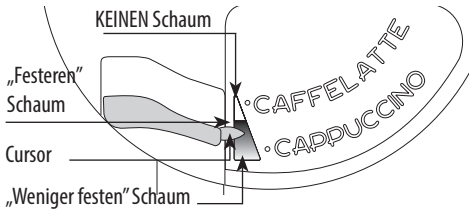

- Den Heisswasserauslauf herausnehmen und den Milchbehälter in die Düse einhaken (Abb. 17).
- Das Milchabgaberohr, wie in Abb. 18 dargestellt, verschieben und eine ausreichend große Tasse unter die Ausgüsse des Kaffeeauslaufs und unter das Milchabgaberohr stellen.
- Drücken Sie das Symbol ☞ (B12). Die Maschine zeigt die Meldung "CAPPUCCINO" an und nach einigen Sekunden tritt der Milchschaum aus dem Milchabgaberohr und füllt die darunter stehende Tasse. (Die Milchausgabe wird automatisch gestoppt).
- Die Maschine beginnt mit der Kaffeeausgabe.
- Jetzt ist der Cappuccino fertig: Nach Belieben süßen und falls Sie es wünschen, mit etwas Kakaopulver bestreuen.

HINWEIS 1: Während der Cappuccinozubereitung kann die Ausgabe des Milchschaums oder des Kaffees durch Drücken des Symbols ☞ (B12) unterbrochen werden.

HINWEIS 2: Falls der Behälter sich während der Ausgabe des Milchschaums vollständig leert, aushaken und Milch hinzufügen.

Dann wieder einhaken und das Symbol ☞ (B12) für die erneute Ausgabe eines Cappuccinos drücken.

HINWEIS 3: Zur Gewährleistung einer kompletten Reinigung und

Hygiene des Milchaufschäumers sind die internen Leitungen des Milchbehälterdeckels nach jeder Cappuccinozubereitung wie folgt zu reinigen: Auf dem Display blinkt die Meldung „CLEAN DRÜCKEN“:

- Stellen Sie einen Behälter unter das Milchabgaberohr (Abb. 20).
- Die Taste CLEAN (C3) auf dem Milchbehälterdeckel mindestens 5 Sekunden lang gedrückt halten (Abb. 20), um den Reinigungsvorgang zu starten.

Die Maschine zeigt die Meldung "REINIGEN" mit der darunter befindlichen laufenden Balkenanzeige an.

Es wird empfohlen, die CLEAN-Taste nicht loszulassen, bis die Balkenanzeige komplettiert, weil erst dann der vollständige Reinigungsvorgang beendet ist. Nach Loslassen der CLEAN-Taste wird die Funktion unterbrochen.

Nach Beendigung der Reinigung den Milchbehälter aushaken und wieder in den Kühlschrank stellen.

Es ist nicht empfehlenswert, die Milch länger als 15 Minuten außerhalb des Kühlschranks aufzubewahren.

HINWEIS 4: Wenn Sie die von der Kaffeemaschine automatisch in die Tasse ausgegebene Kaffee- oder Milchschaummenge ändern möchten, bitte wie im Kapitel „Änderung der Kaffee- und Milchmenge für Cappuccino“ beschrieben vorgehen.

## ÄNDERUNG DER KAFFEE- UND MILCHMENGE FÜR CAPPUCCINO

Die Kaffeemaschine wurde werkseitig für die automatische Ausgabe eines Standard-Cappuccinos voreingestellt. Wenn Sie diese Mengen ändern möchten, bitte wie folgt vorgehen:

### Milchmenge ändern

- Den Milchbehälter bis zu der auf dem Behälter eingeprägte Markierungslinie Max. füllen;
- Das Symbol ☑ (B2) für den Zugang zum Menü drücken und dann die Symbole < > (B7) und (B8) (Abb. 2) drücken, bis die Meldung „PROG. FÜR CAPPUCCINO“ erscheint.
- Das Symbol OK (B9) zur Bestätigung drücken. Das Display zeigt die Meldung „PROG. FÜR MILCH“ an.
- Das Symbol OK (B9) erneut drücken.
- Die gewünschte Milchmenge durch Drücken der Symbole < > B7) und (B8) auswählen. Die laufende Balkenanzeige zeigt die gewählte Milchmenge an.
- Das Symbol OK (B9) zur Bestätigung drücken (oder das Symbol ESC (B6) zur Stornierung des Vorgangs)
- Zwei Mal das Symbol ESC (B6) zum Verlassen des Menüs drücken.

## Kaffeemenge ändern

- Das Symbol  (B2) für den Zugang zum Menü drücken und dann die Symbole  $\langle \rangle$  (B7) und (B8) (Abb. 2) drücken, bis die Meldung PROG. FÜR CAPPUCCINO erscheint.
- Das Symbol OK (B9) zur Bestätigung drücken und dann die Symbole  $\langle \rangle$  (B7) und (B8) (Abb. 2) drücken, bis die Meldung KAFFEE F. CAPPUCCINO erscheint.
- Das Symbol OK (B9) erneut drücken.
- Die gewünschte Kaffeemenge durch Drücken der Symbole  $\langle \rangle$  (B7) und (B8) auswählen. Die laufende Balkenanzeige zeigt die gewählte Kaffeemenge an.
- Das Symbol OK (B9) zur Bestätigung drücken (oder das Symbol ESC (B6) zur Stornierung des Vorgangs)
- Zwei Mal das Symbol ESC (B6) zum Verlassen des Menüs drücken.

## ZUBEREITUNG VON MEHREREN TASSEN KAFFEE MIT DER KANNEN-FUNKTION (JUG)

Diese Funktion ermöglicht durch die automatische Zubereitung von mehreren Tassen Kaffee (4, 6) direkt in der Kaffeekanne (A9) die Warmhaltung des Kaffees.

- Den Deckel der Kaffeekanne drehen, bis der Pfeil mit der Schrift OPEN zusammentrifft und den Deckel abnehmen. Die Kaffeekanne und den Deckel abspülen.
- Die Kaffeekanne wieder schließen, indem Sie den Deckel in die Richtung der Aufschrift "CLOSE" drehen, bis er fest verschlossen ist, und unter die Kaffeeausgabe stellen. Die Kaffeekanne immer mit dem Griff nach rechts oder links gedreht einsetzen, wie in der Abbildung dargestellt.

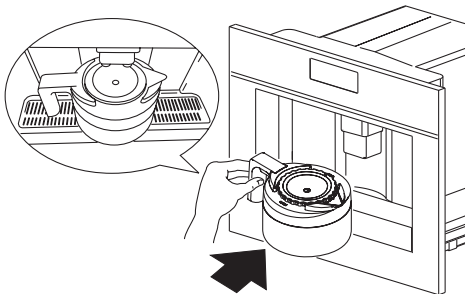



Der Kaffeeauslauf (A13) muss vollständig angehoben sein, damit die Kaffeekanne eingesetzt werden kann. Das Display zeigt die Meldung „BOHNENBEH. + WASSERTANK FÜLL.KAFFEESATZ LEEREN, OK DRÜCKEN“, folglich sicherstellen, dass Wassertank und Kaffeebohnenbehälter ge-

füllt sind und der Kaffeesatzbehälter vollkommen geleert ist.

- Das Symbol OK (B9) drücken. Das Display zeigt den gewählten Kaffee an, zum Beispiel „KANNE EXTRA-MILD“ und die Anzahl der Tassen, die mit der Kanne zubereitet werden sollen, zum Beispiel „KANNE 4 TASSEN“.
- Zur Bestätigung das Symbol  (B14) drücken. Das Display zeigt eine laufende Balkenanzeige an, die die fortschreitende Zubereitung der Kaffees anzeigt. Sobald die Balkenanzeige komplettiert ist, beendet das Gerät den Vorgang und kehrt automatisch auf die Funktion Kaffeekanne zurück. Zeigt das Display hingegen eine nicht komplettierte Balkenanzeige an, bedeutet dies, dass der Zyklus nicht korrekt beendet wurde. An diesem Punkt die Kanne herausnehmen und die Mitteilung auf dem Display im Kapitel „ANGEZEIGTE MELDUNGEN AUF DEM DISPLAY“ überprüfen.
- Die Kanne jetzt herausnehmen, den Deckel in der Position CLOSE lassen, um den Kaffee lange warm zu halten.
- Um den Kaffee einzuschenken, den Deckel gegen den Uhrzeigersinn drehen, bis der Pfeil mit dem Auslauf der Kanne zusammentrifft.



**Achtung!** Sollten die Kaffeebohnen nicht ausreichen, um die gewünschte Funktion zu Ende zu bringen, unterbricht das Gerät den Vorgang und wartet, bis der Kaffeebohnenbehälter erneut gefüllt und das Symbol  (B14) gedrückt wird. Sollen z. B. 4 Tassen zubereitet werden und die Kaffeebohnen sind nicht ausreichend, bereitet das Gerät 2 Tassen zu und unterbricht dann die Kaffeezubereitung. Den Kaffeebohnenbehälter füllen und das Symbol  (B14) drücken. Ist der Behälter erneut gefüllt, bereitet das Gerät nur die 2 verbleibenden Tassen zu, um die gewünschte Quantität von 4 Tassen zu erreichen.

Wenn das Wasser im Tank nicht ausreichend ist, um die gewünschte Funktion zu beenden oder der Kaffeesatzbehälter voll ist, unterbricht das Gerät den Vorgang. Um den Tank mit Wasser aufzufüllen oder den Kaffeesatzbehälter zu entleeren, muss die Kaffeekanne herausgenommen werden; dadurch wird das Programm unterbrochen. Nachdem der Fehler behoben wurde, muss das Programm erneut gestartet werden. In diesem Fall muss die Kaffeemenge berücksichtigt werden, die sich bereits in der Kanne befindet, um die Kanne nicht überlaufen zu lassen.

## ÄNDERUNG DER PARAMETER KAFFEEKANNENFUNKTION (JUG)

Das Programm für die Kaffeekanne wurde im Werk auf Standardwerte voreingestellt. Diese können auf den persönlichen

Geschmack abgestimmt und gespeichert werden.

Über eine Balkenanzeige können 5 verschiedene Arten von Kaffee ausgewählt werden, von extra mild bis extra stark und 10 Stufen für die Kaffeemenge.

Diese Einstellungen können wie folgt modifiziert werden:

- Zum Zugriff auf das Menü die Taste  (B2) drücken; Die Symbole < > (B7) und (B8) drücken, bis das Display "PROGRAMM.FÜR KANNE" anzeigt.
- Das Symbol OK (B9) und dann die Symbole < > (B7) und (B8) drücken, bis das Display „KANNE KAFFEESTÄRKE“ anzeigt.
- Das Symbol OK (B9) drücken.
- Die Symbole < > (B7) und (B8) drücken, um ein anderes Aroma auszuwählen, von extra mild bis extra stark.
- Das gewünschte Aroma bestätigen, indem Sie das Symbol OK (B9) drücken.
- Um die Kaffeemenge zu ändern, die Symbole < > (B7) und (B8) drücken, bis das Display "MENGE KANNE" anzeigt.
- Zur Bestätigung das Symbol (B9) drücken.
- Auf dem Display erscheint ein Balken, der vergrößert oder verkleinert werden kann und die Kaffeemenge darstellt, die für jede einzelne Tasse ausgegeben wird. Wenn der Balken vollständig gefüllt ist, entspricht dies der maximalen Kaffeemenge pro Tasse.
- Wenn die gewünschte Kaffeemenge angezeigt wird, das Symbol OK (B9) zur Bestätigung drücken.
- die Kaffeemenge zu ändern, die Symbole < > (B7) und (B8) drücken, bis das Display "TASSENANZ. IN KANNE" anzeigt.
- Das Symbol OK (B9) und dann die Symbole < > (B7) und (B8) drücken, um die gewünschte Tassenanzahl (4, 6) auszuwählen. Das Display zeigt „KANNE 4 TASSEN“ oder „KANNE 6 TASSEN“ an.
- Zur Bestätigung das Symbol (B9) drücken.
- Zum Verlassen des Menüs das Symbol ESC(B6) drücken.

## REINIGUNG

### Reinigung der Kaffeemaschine

Verwenden Sie zur Reinigung der Maschine keine Lösungs- oder Scheuermittel. Ein feuchtes, weiches Tuch ist ausreichend.

Alle Bestandteile der Maschine dürfen NIEMALS im Geschirrspüler gereinigt werden. Folgende Teile der Kaffeemaschine müssen regelmäßig gereinigt werden:

- Kaffeesatzbehälter (A4),
- Abtropfschale (A14),
- Wassertank (A12).
- Ausläufe des Kaffeeauslaufs (A13)

- Kaffeepulvereinfüllschacht (A21).
- Das Maschineninnere, das nach Öffnen der Serviceklappe (A2) zugänglich ist.
- Brüheinheit (A5).
- Kaffeekanne (Jug) (A9).

### Reinigung des Kaffeesatzbehälters

Sobald auf dem Display die Schrift "KAFFEESEATZBEHÄLTER LEEREN!" erscheint, muss dieser entleert und gereinigt werden.

Zur Reinigung wie folgt vorgehen:

- Die Serviceklappe auf der Rückseite (Abb.26) öffnen, dann die Abtropfschale entnehmen (Abb.27) und reinigen.
- Den Kaffeesatzbehälter leeren und sorgfältig reinigen, dabei darauf achten, dass alle Rückstände entfernt werden, die sich am Boden angesammelt haben: der mitgelieferte Pinsel (C8) verfügt über einen hierfür geeigneten Schaber.



**Achtung!** Immer dann wenn die Abtropfschale herausgezogen wird, MUSS auch der Kaffeesatzbehälter geleert werden.

### Reinigung der Abtropfschale



**Achtung!** Wenn die Abtropfschale nicht geleert wird, kann das Wasser überlaufen.

Dies kann zu Schäden an der Maschine führen.

Die Abtropfschale ist mit einem Schwimmer (rot gefärbt) zur Anzeige des Wasserstandes ausgestattet.

Die Abtropfschale entleeren und reinigen, bevor diese Anzeige aus dem Tassenrost hervortritt

Zum Entfernen der Abtropfschale:

1. Die Serviceklappe öffnen (Abb. 26).
2. Die Abtropfschale und den Kaffeesatzbehälter herausnehmen (Abb. 27).
3. Die Abtropfschale und den Kaffeesatzbehälter (A4) reinigen.
4. Die Abtropfschale und den Kaffeesatzbehälter (A4) wieder einsetzen.
5. Serviceklappe schließen.

### Reinigung des Wassertanks

1. Den Wassertank (A12) regelmäßig (etwa ein Mal im Monat) mit einem weichen Tuch und etwas mildem Reinigungsmittel reinigen.
2. Die Reinigungsmittelrückstände sorgfältig beseitigen.

### Reinigung der Ausgüsse des Kaffeeauslaufs

1. Die Ausgüsse des Kaffeeauslaufs mit einem Schwamm re-

gelmäßig reinigen.

2. Kontrollieren Sie regelmäßig, dass die Löcher des Kaffeeauslaufs nicht verstopft sind. Gegebenenfalls die Kaffeeablagerungen mit einem Zahnstocher entfernen.

## Reinigung des Kaffeepulvereinfüllschachts

- Kontrollieren Sie regelmäßig (etwa ein Mal im Monat), dass der Kaffeepulvereinfüllschacht nicht verstopft ist. Falls notwendig, die Kaffeerückstände mit dem mitgelieferten Pinsel (C8) entfernen.



**Gefahr!** Vor jedem Reinigungseingriff muss die Kaffeemaschine durch Drücken des Hauptschalters (A23) ausgeschaltet und vom Stromnetz getrennt sein.

Das Gerät niemals ins Wasser tauchen.

## Reinigung des Geräteinnenraums

1. Kontrollieren Sie regelmäßig (etwa ein Mal pro Woche), dass das Geräteinnere nicht verschmutzt ist. Falls notwendig, die Kaffeerückstände mit dem mitgelieferten Pinsel (C8) und einem Schwamm entfernen.
2. Mit einem Staubsauger alle Rückstände absaugen (Abb. 30).

## Reinigung der Brühheinheit

Die Brühheinheit muss mindestens ein Mal im Monat gereinigt werden.



**Achtung!** Die Brühheinheit (A5) darf nicht bei eingeschalteter Kaffeemaschine herausgenommen werden.

Versuchen Sie nicht, die Brühheinheit mit Gewalt herauszunehmen.

1. Sicherstellen, dass die Kaffeemaschine sich korrekt ausgeschaltet hat (siehe „Ausschaltung“).
2. Die Serviceklappe öffnen (Abb. 26).
3. Die Abtropfschale und den Kaffeesatzbehälter herausnehmen (Abb. 27).
4. Die beiden roten Entriegelungstasten nach innen drücken und gleichzeitig die Brühheinheit nach außen herausziehen (Abb. 31).



**Achtung!** Die Brühheinheit ohne die Verwendung von Reinigungsmitteln reinigen, da das Innere des Kolbens mit einem Schmiermittel behandelt ist, welches durch das Reinigungsmittel entfernt werden könnte.

5. Die Brühheinheit etwa 5 Minuten lang in Wasser eintauchen und danach abspülen.

Mit dem Pinsel (C8) an der Aufnahme der Brühgruppe vorhandene der Brühgruppe Kaffeerückstände beseitigen.

6. Die Brühheinheit (A5) nach der Reinigung wieder einsetzen, indem Sie sie an der Halterung und auf dem unten angebrachten Stift einsetzen;

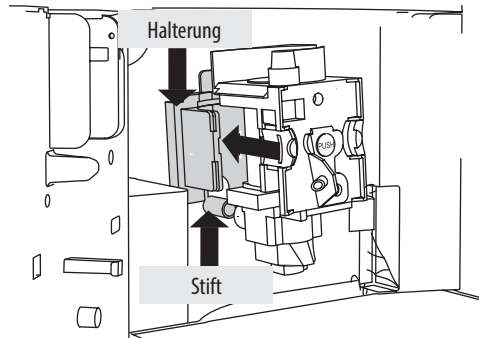

dann fest auf die Schrift PUSH drücken, bis das Klicken des Einrastens zu vernehmen ist.



**Merke:** Wenn die Brühheinheit sich nur schwer einsetzen lässt, muss diese (vor dem Einsetzen) auf die richtige Größe gebracht werden, und zwar indem Sie die Brühheinheit gleichzeitig von unten und von oben, wie in der Abbildung dargestellt, fest andrücken.

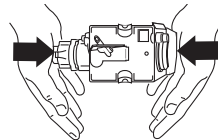

7. Nach erfolgtem Einsetzen der Brühheinheit ist sicherzustellen, dass die beiden roten Tasten herausgeschnappt sind.

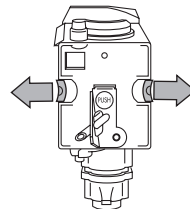

8. Die Abtropfschale und den Kaffeesatzbehälter wieder einsetzen.
9. Serviceklappe schließen.

## Reinigung des Milchbehälters



**Achtung!** Die internen Leitungen des Milchbehälters (C) sind nach jeder Milchzubereitung zu reinigen.

Wenn der Behälter noch Milch enthält, diesen nach kurzer Zeit in den Kühlschrank stellen.

Den Behälter nach jeder Milchzubereitung, wie unter Hinweis 3 im Kap. „Zubereitung von Cappuccino“ beschrieben, reinigen. Alle Teile können im Geschirrspüler gereinigt werden, allerdings müssen sie auf der oberen Ablage des Geschirrspülers positioniert werden.

1. Den Deckel des Milchbehälters nach rechts drehen und herausziehen.
2. Das Abgaberohr und das Ansaugrohr herausziehen.

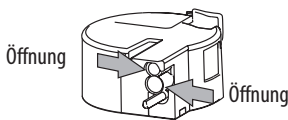
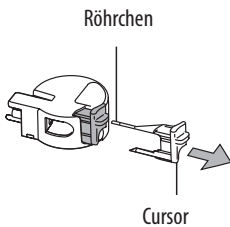
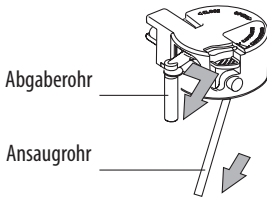

3. Den Cursor nach außen herausziehen.
4. Sorgfältig alle Bestandteile mit warmem Wasser und mildem Reinigungsmittel säubern. Es ist besonders darauf zu achten, dass im Innern der Löcher und im Röhrchen auf der dünnen Spitze des Cursors keine Milchreste verbleiben.
5. Überprüfen Sie ebenfalls, dass das Ansaugrohr und das Abgaberohr nicht durch Milchreste verstopft sind.
6. Den Cursor, das Abgaberohr und das Milchansaugrohr wieder einbauen.
7. Den Deckel des Milchbehälters wieder anbringen.

## Reinigung der Kaffeekanne

Die Kanne mit einem feuchten Tuch und einem sanften Reinigungsmittel reinigen.



**Merke:** Zur Vermeidung von ästhetischen Folgen die Kanne nicht im Geschirrspüler reinigen.

## ÄNDERUNG UND EINSTELLUNG DER MENÜPARAMETER

Wenn die Maschine betriebsbereit ist, können über das Menü folgende Parameter oder Funktionen geändert werden:

- Sprache wählen
- Gerät spült
- Abschaltzeit
- Uhrzeit einstellen
- Einschaltuhrzeit
- Selbsteinschaltung
- Temperatur
- Wasserhärte
- Kaffeeprogramm
- Cappuccinoprogramm
- Programm für kanne
- Programm wasser
- Entkalken
- Reset
- Statistik
- Akustisches warning
- Kontrast

## Einstellung der Sprache

Wenn Sie die Sprache auf dem Display ändern möchten, bitte wie folgt vorgehen:

- Für den Zugang zum Menü das Symbol  (B2) drücken: Auf dem Display erscheint „SPRACHE WÄHLEN“.
- Das Symbol OK (B9) drücken.
- Die Symbole < > (B7) und (B8) drücken, bis die Maschine die gewünschte Sprache anzeigt.
- Zur Bestätigung das Symbol OK (B9) drücken.
- Zum Verlassen des Menüs das Symbol ESC (B6) drücken.



**Merke:** Sollten Sie aus Versehen eine nicht gewünschte Sprache ausgewählt haben, kann dieser Parameter direkt über das Menü geändert werden:

- Das Symbol  (B2) mindestens 7 Sekunden lang gedrückt halten, bis die Maschine die verschiedenen Spra-



chen anzeigt.

- Dann entsprechend den im Kap. „Erste Inbetriebnahme des Gerätes“ beschriebenen Anleitungen die gewünschte Sprache auswählen.

## Gerät spült

Diese Funktion dient dazu, einen heißeren Kaffee zu erhalten.

Wie folgt vorgehen:

- Wenn Sie sofort nach Einschalten der Kaffeemaschine eine kleine Tasse (weniger als 60cc) beziehen möchten, zum Vorwärmen der Tassen das heiße Wasser des Spülvorgangs verwenden.
- Sollten hingegen seit der letzten Kaffeezubereitung mehr als 2/3 Minuten vergangen sein, muss vor der Zubereitung eines weiteren Kaffees die Brüheinheit vorgewärmt werden, indem Sie zuerst das Symbol  (B2) drücken, für den Zugriff auf das Menü und dann die Symbole  $\langle \rangle$  (B7) und (B8) bis zur Auswahl der Funktion „GERÄT SPÜLT“. Das Symbol OK (B9) drücken. Das Display zeigt die Meldung „GERÄT SPÜLT BESTÄTIGEN SIE BITTE“ an. Erneut das Symbol OK (B9) drücken. Lassen Sie dann das Wasser in die darunter stehende Abtropfschale laufen. Sie können dieses Wasser auch zum Vorwärmen der Tasse, die Sie für den Kaffee benutzen, verwenden (danach ausschütten).

## Änderung der Einschaltdauer

Die Kaffeemaschine wurde werkseitig so voreingestellt, dass sie sich nach 30 Minuten ab dem letzten Gebrauch automatisch ausschaltet. Zur Änderung dieses Intervalls (max. 120 Min.) wie folgt vorgehen:

- Das Symbol  (B2) für den Zugriff auf das Menü drücken, dann die Symbole  $\langle \rangle$  (B7) und (B8) drücken, bis die Maschine die Mitteilung anzeigt „ABSCHALTZEIT“.
- Zur Bestätigung das Symbol OK (B9) drücken.
- Die Symbole  $\langle \rangle$  (B7) und (B8) drücken, um die Abschaltzeit festzulegen (1/2 Stunde, 1 Stunde, 2 Stunden).
- Zur Bestätigung das Symbol OK (B9) drücken.
- Zur Bestätigung das Symbol OK (B9) drücken. ESC (B6) drücken.

## Einstellung der Uhr





- Das Symbol  (B2) für den Zugriff auf das Menü drücken, dann die Symbole  $\langle \rangle$  (B7) und (B8) drücken, bis die Maschine die Mitteilung anzeigt „UHRZEIT EINSTELLEN“.
- Das Symbol OK (B9) drücken.
- Für die Einstellung der Stunde die Symbole  $\langle \rangle$  (B7)

und (B8) verwenden und das Symbol OK (B9) zur Bestätigung drücken.

- Für die Einstellung der Minuten die Symbole  $\langle \rangle$  (B7) und (B8) verwenden und das Symbol OK (B9) zur Bestätigung drücken.
- Zum Verlassen des Menüs das Symbol ESC (B6) drücken.

## Einstellung der Uhrzeit Selbsteinschaltung

Mit dieser Funktion können Sie die Uhrzeit programmieren, zu der sich die Kaffeemaschine automatisch einschalten wird.

- Überzeugen Sie sich, dass die Uhr der Maschine eingestellt wurde.
- Das Symbol  (B2) für den Zugriff auf das Menü drücken, dann die Symbole  $\langle \rangle$  (B7) und (B8) drücken, bis die Maschine die Mitteilung anzeigt „EINSCHALTUHRZEIT“.
- Das Symbol OK (B9) drücken.
- Für die Einstellung der Stunden die Symbole  $\langle \rangle$  (B7) und (B8) verwenden und das Symbol OK (B9) zur Bestätigung drücken.
- Für die Einstellung der Minuten die Symbole  $\langle \rangle$  (B7) und (B8) verwenden und das Symbol OK (B9) zur Bestätigung drücken.
- Für die Aktivierung der Funktion Selbsteinschaltung, die Symbole  $\langle \rangle$  (B7) und (B8) drücken, bis die Maschine die Mitteilung „SELBSTEINSCHALTUNG“ anzeigt.
- Zur Bestätigung das Symbol OK (B9) drücken. Auf dem Display erscheint „SELBSTEINSCHALTUNG BESTÄTIGEN SIE BITTE“. Das Symbol OK (B9) drücken. Auf dem Display erscheint das Symbol .
- Zum Verlassen des Menüs das Symbol ESC (B6) drücken.
- Für die Deaktivierung der Funktion Selbsteinschaltung das Symbol  (B2) und dann die Symbole  $\langle \rangle$  (B7) und (B8) drücken, bis die Maschine die Meldung „SELBSTEINSCHALTUNG“ anzeigt. Das Symbol OK (B9) drücken. Auf dem Display erscheint „BESTÄTIGEN SIE BITTE“. Für die Deaktivierung ESC (B6) drücken und das Symbol  erlischt.

## Änderung der Kaffeetemperatur

Zur Änderung der Kaffeetemperatur wie folgt vorgehen:

- Das Symbol  (B2) für den Zugriff auf das Menü drücken, dann die Symbole  $\langle \rangle$  (B7) und (B8) drücken, bis die Maschine die Mitteilung anzeigt „TEMPERATUR“.
- Das Symbol OK (B9) drücken.
- Die Symbole  $\langle \rangle$  (B7) und (B8) für die Auswahl der gewünschten Kaffeetemperatur drücken: niedrig, mittel, hoch.



- Zur Bestätigung der gewählten Temperatur die Taste OK (B9) drücken.
- Zum Verlassen des Menüs das Symbol ESC (B6) drücken.

## Programmierung der Wasserhärte

Es ist möglich, diese Betriebszeit zu verlängern, damit die Kaffeemaschine nicht zu häufig einer Entkalkung unterzogen wird. Hierzu muss die Kaffeemaschine an Hand des tatsächlichen Kalkgehaltes des verwendeten Wassers programmiert werden. Wie folgt vorgehen:

- Den mitgelieferten Reaktionsstreifen "TOTAL HARDNESS TEST" (auf S. 2 beigelegt) aus seiner Packung nehmen und einige Sekunden lang vollständig ins Wasser eintauchen. Dann den Streifen herausnehmen und etwa 30 Sekunden abwarten (bis er die Farbe ändert und sich rote Quadrate bilden).
- Durch Drücken der Taste Einschaltung/Stand by (A7) die Kaffeemaschine einschalten.
- Das Symbol  (B2) für den Zugriff auf das Menü drücken, dann die Symbole  $\langle \rangle$  (B7) und (B8) drücken, bis die Maschine die Mitteilung anzeigt "WASSERHÄRTE".
- Das Symbol OK (B9) drücken.
- Die Symbole  $\langle \rangle$  (B7) und (B8) so oft drücken, bis die Zahl den sich auf dem Reaktionsstreifen gebildeten kleinen roten Quadraten entspricht (zum Beispiel, wenn sich auf dem Reaktionsstreifen drei kleine rote Quadrate gebildet haben, muss die Meldung „WASSERHÄRTE 3“ gewählt werden).
- Zur Bestätigung das Symbol OK (B9) drücken. Nun ist die Maschine programmiert, um anzuzeigen, wann unbedingt eine Entkalkung durchgeführt werden muss.

## Programmierung der ausgegebenen

### Kaffeemenge

Für die Programmierung der Kaffeemenge die Anweisungen im Kapitel "ÄNDERUNG DER KAFFEEMENGE IN DER TASSE" beachten.

### Programmierung für Cappuccino

Für die Programmierung von Cappuccino beachten Sie bitte die Anweisungen im Kapitel „ÄNDERUNG DER MILCH- UND KAFFEEMENGE FÜR CAPPUCCINO“.

### Programmierung Kaffeekanne

Für die Programmierung der Kaffeekanne die Anweisungen im Kapitel "ÄNDERUNG DER PARAMETER KAFFEEKANNENFUNKTION (JUG)" beachten.

## Programmierung der Wassermenge

Für die Anweisungen das Kapitel "ÄNDERUNG DER HEISSWASSERMENGE" beachten.

## Entkalkung



**Achtung!** Das Entkalkungsmittel ist säurehaltig.

Die Sicherheitshinweise des Herstellers auf der Verpackung des Entkalkungsmittels beachten.



**Merke:** Ausschließlich vom Hersteller empfohlenes Entkalkungsmittel verwenden.

Im gegenteiligen Fall verliert die Garantie ihre Gültigkeit.

Die Garantie hat zudem keine Gültigkeit, wenn die Entkalkung nicht regelmäßig durchgeführt wird.

Wenn die Kaffeemaschine die Meldung „BITTE ENTKALKEN!“ anzeigt, ist es an der Zeit, die Kaffeemaschine einem Entkalkungsvorgang zu unterziehen. Dazu wie folgt vorgehen:

- Sicherstellen, dass die Kaffeemaschine betriebsbereit ist;
- Das Symbol  (B2) für den Zugriff auf das Menü drücken, dann die Symbole  $\langle \rangle$  (B7) und (B8) drücken, bis die Maschine die Mitteilung anzeigt "ENTKALKEN".
- Das Symbol OK (B9) drücken, die Maschine zeigt die Mitteilung „ENTKALKEN BESTÄTIGEN SIE BITTE“ an.
- Das Symbol OK (B9) drücken. Auf dem Display erscheint die Meldung "ENTKALKER ZUGEBEN BESTÄTIGEN SIE BITTE".
- Vor dem Bestätigen entleeren Sie bitte den Wassertank. Geben Sie den mit Wasser verdünnten Entkalker in den Wassertank (die auf der Flasche des Entkalkers angegebenen Mengenanteile sind zu befolgen).
- Stellen Sie einen leeren Behälter mit einem Mindest Fassungsvermögen von 2l unter den Heißwasserauslauf.
- Die Taste OK (B9) drücken, woraufhin die Entkalkungslösung aus dem Heißwasserauslauf austritt und das darunter stehende Gefäß füllt. Nun erscheint die Meldung: "ENTKALKEN".
- Das Entkalkungsprogramm führt automatisch einige Ausgaben und Pausen aus.
- Nach etwa 30 Minuten, zeigt die Maschine folgende Meldung an: „ENTKALKEN FERTIG BESTÄTIGEN SIE BITTE“.
- Drücken Sie das Symbol OK (B9) und die Maschine zeigt die Meldung an „GERÄT SPÜLT TANK AUFFÜLLEN“. Den Wassertank entleeren, ausspülen, um die Rückstände des Entkalkungsmittels zu entfernen, und mit frischem Wasser füllen.
- Den mit sauberem Wasser gefüllten Wassertank wieder

einsetzen. Auf dem Display erscheint erneut die Schrift „GERÄT SPÜLT BESTÄTIGEN SIE BITTE“.

- Erneut das Symbol OK (B9) drücken. Das heiße Wasser tritt aus dem Milchaufschäumer heraus, füllt das darunter stehende Gefäß und die Kaffeemaschine zeigt die Meldung „GERÄT SPÜLT“ an:
- Auf die Mitteilung „SPÜLEN FERTIG BESTÄTIGEN SIE BITTE“ warten.
- Das Symbol OK (B9) drücken. Auf dem Display erscheint die Mitteilung „ENTKALKEN FERTIG und dann TANK AUFFÜLLEN!“. Den Tank erneut mit frischem Wasser füllen.
- Das Entkalkungsprogramm ist damit abgeschlossen und die Kaffeemaschine ist erneut betriebsbereit. HINWEIS: Wird der Entkalkungsvorgang nicht vollständig durchgeführt und vorzeitig abgebrochen, muss der Vorgang von Anfang an wiederholt werden.



**Achtung!** DIE GARANTIE HAT KEINE GÜLTIGKEIT, WENN DIE ENTKALKUNG NICHT REGELMÄßIG DURCHFÜHRT WIRD.

## Rückkehr zu den Werkseinstellungen (Reset)

Für die Rückkehr zu den ursprünglichen Einstellungen der Maschine (auch wenn der Benutzer diese geändert hat), wie folgt vorgehen:

- Das Symbol  (B2) für den Zugriff auf das Menü drücken, dann die Symbole <> (B7) und (B8) drücken, bis die Maschine die Mitteilung anzeigt „RESET“.
- Das Symbol OK (B9) drücken, die Maschine zeigt die Mitteilung „RESET BESTÄTIGEN SIE BITTE“ an.
- Für die Rückkehr zu den Werkseinstellungen die Taste OK (B9) drücken.

## Statistik

Mit dieser Funktion werden die statistischen Daten der Kaffeemaschine angezeigt.

Zur Anzeige der Daten wie folgt vorgehen:

- Das Symbol  (B2) für den Zugriff auf das Menü drücken, dann die Symbole <> (B7) und (B8) drücken, bis die Maschine die Mitteilung anzeigt „STATISTIK“.
- Das Symbol OK (B9) drücken.
- Durch Drücken der Symbole <> (B7) und (B8) kann überprüft werden:
  - Die Anzahl der bisher ausgegebenen Kaffees.
  - Die Anzahl der durchgeführten Entkalkungen;
  - Die Anzahl der bisher ausgegebenen Cappuccinos.
  - Wie viele Liter Wasser insgesamt abgegeben wurde;
- Das Symbol ESC (B6) ein mal drücken, um diese funktion zu

verlassen oder zwei Mal das Symbol ESC (B6) drücken, um das Menü zu verlassen.

## Signalton

Mit dieser Funktion wird der Signalton aktiviert bzw. deaktiviert, der beim Drücken der Symbole und beim Einsetzen/Entfernen der Zubehörteile ertönt.



**Merke:** Die Kaffeemaschine ist werkseitig mit aktiviertem Signalton voreingestellt.

- Das Symbol  (B2) für den Zugriff auf das Menü drücken, dann die Symbole <> (B7) und (B8) drücken, bis die Maschine die Mitteilung anzeigt „AKUSTISCHES WARNING“.
- Das Symbol OK (B9) drücken. Auf dem Display erscheint die Schrift „AKUSTISCHES WARNING BESTÄTIGEN SIE BITTE“.
- Das Symbol ESC (B6) für die Deaktivierung des Signaltons drücken oder das Symbol OK (B9) für die Aktivierung drücken.
- Zum Verlassen des Menüs das Symbol ESC (B6) drücken.

## Kontrasteinstellung

Wenn Sie den Display-Kontrast erhöhen oder vermindern möchten, gehen Sie bitte wie folgt vor:

- Das Symbol  (B2) für den Zugriff auf das Menü drücken, dann die Symbole <> (B7) und (B8) drücken, bis die Maschine die Mitteilung anzeigt „KONTRAST“.
- Das Symbol OK (B9) drücken.
- Die Symbole <> (B7) und (B8) drücken, bis auf dem Display der gewünschte Kontrast angezeigt wird: Die laufende Balkenanzeige gibt den ausgewählten Kontrast an.
- Zur Bestätigung das Symbol OK (B9) drücken.
- Das Symbol ESC (B6) ein Mal drücken, um diese Funktion zu verlassen oder zwei Mal das Symbol ESC (B6) drücken, um das Menü zu verlassen.

## AUSSCHALTUNG DES GERÄTES

Bei jeder Ausschaltung des Gerätes wird ein automatischer Spülvorgang durchgeführt, der nicht unterbrochen werden kann.



**Verbrühungsgefahr!** Während des Spülvorgangs tritt aus dem Kaffeeauslauf ein wenig Heißwasser heraus.

Achten Sie darauf, dass Sie nicht mit Wasserspritzern in Berührung kommen.

Zur Ausschaltung des Gerätes die Taste Einschaltung/Stand by

(A7 drücken). Das Gerät führt den Spülvorgang durch und schaltet sich dann aus.



**Merke!** Wenn Sie das Gerät für längere Zeit nicht betreiben sollten, stellen Sie bitte auch den auf der Rückseite des Gerätes angebrachten Hauptschalter ON/OFF (A23) auf Position 0.

## TECHNISCHE DATEN

---

Spannung: 220-240 V~ 50/60 Hz max. 10A

Leistungsaufnahme: 1350W

Druck: 15 bar

Fassungsvermögen Wassertank: 1,8Liter

Abmessungen LxHxT: 594x 455x411 mm

Gewicht: 23/24 kg



Das Gerät entspricht den folgenden EG-Richtlinien:

- Europäische Standby-Verordnung 1275/2008



Dieses Produkt erfüllt die Anforderungen der Verordnung (EG) Nr. 1935/2004 über Materialien und Gegenstände, die dazu bestimmt sind, mit Lebensmitteln in Berührung zu kommen.

## ANGEZEIGTE MELDUNGEN AUF DEM DISPLAY

ANGEZEIGTE MELDUNG	MÖGLICHE URSACHE	ABHILFE
TANK AUFFÜLLEN!	Der Wassertank ist leer oder nicht korrekt eingesetzt.	Den Wassertank füllen und/oder korrekt einsetzen, indem Sie ihn fest hineindrücken.
PULVER ZU FEIN MAHLGRAD EINST. UND im Wechsel mit OK DRÜCKEN	Der Mahlgrad ist zu fein, sodass der Kaffee zu langsam herausläuft.	Der Mahlgrad ist zu fein, sodass der Kaffee zu langsam herausläuft.
PULVER ZU FEIN MAHLGRAD EINST. UND (abwechselnd) OK DRÜCKEN (und nachfolgend) TANK AUFFÜLLEN!	Der Tank wurde während der Ausgabe entfernt.	Den Tank einsetzen und das Symbol OK (B9) drücken. Das Display zeigt die Meldung „HEISSWASSER OK DRÜCKEN“ an. Nochmals das Symbol OK (B9) drücken. Die Maschine kehrt in den Modus Betriebsbereit zurück.
KAFFEESATZBEHÄLTER LEEREN	Der Kaffeesatzbehälter (A4) ist voll oder es sind mehr als drei Tage seit der letzten Ausgabe vergangen (diese Funktion garantiert eine korrekte Hygiene der Maschine).	Den Kaffeesatzbehälter leeren und reinigen, danach wieder einsetzen. Wichtig: Beim Herausnehmen der Abtropfschale MUSS der Kaffeesatzbehälter stets entleert werden, auch wenn er nur wenig gefüllt ist. Wird dieser Vorgang nicht durchgeführt, kann es vorkommen, dass sich bei den folgenden Kaffeezubereitungen der Kaffeesatzbehälter zu sehr füllt und die Kaffeemaschine verstopft.
KAFFEESATZBEHÄLTER EINSETZEN	Der Kaffeesatzbehälter wurde nach der Reinigung nicht eingesetzt.	Die Serviceklappe öffnen und den Kaffeesatzbehälter einsetzen.
VORGEMAHLENE KAFFEE EINFÜLLEN	Es wurde die Funktion „vorgemahlener Kaffee“ gewählt, aber das vorgemahlene Kaffeepulver wurde nicht eingefüllt. Der Einfüllschacht (A21) ist verstopft.	Die Maschine herausziehen und das vorgemahlene Kaffeepulver in den Einfüllschacht füllen.  Den Einfüllschacht mithilfe eines Messers, wie im Abschnitt „Reinigung des Kaffeepulvereinfüllschachts“ beschrieben, leeren.
BITTE ENTKALKEN!	Zeigt an, dass die Kaffeemaschine entkalkt werden muss.	Das im Kap. „Entkalkung“ beschriebene Entkalkungsprogramm muss so bald wie möglich durchgeführt werden.
KAFFEEMENGE REDUZ.	Es wurde zu viel Kaffee verwendet.	Entweder ein milderes Aroma auswählen oder die Kaffeepulvermenge reduzieren und dann erneut den Kaffee beziehen.
KAFFEEBOHNENBEHÄLTER FÜLLEN	Es sind keine Kaffeebohnen mehr im Behälter.	Den Kaffeebohnenbehälter füllen.
BRÜHEINHEIT EINSETZEN !	Die Brüheinheit wurde nach der Reinigung nicht wieder eingesetzt.	Die Brüheinheit, wie im Kap. „Reinigung der Brüheinheit“ beschrieben, einsetzen.
KLAPPE SCHLIESSEN !	Die Serviceklappe ist offen.	Serviceklappe schließen.
ALARM !	Das Maschineninnere ist sehr verschmutzt.	Die Kaffeemaschine, wie im Abschnitt „Reinigung und Wartung“ beschrieben, sorgfältig reinigen. Wenn die Kaffeemaschine nach erfolgter Reinigung noch immer diese Meldung anzeigt, wenden Sie sich an eine Kundendienststelle.

## LÖSUNG DER PROBLEME

Nachstehend werden einige mögliche Betriebsstörungen aufgelistet. Wenn das Problem nicht entsprechend den Anweisungen behoben werden sollte, wenden Sie sich bitte an den technischen Kundendienst.

PROBLEM	MÖGLICHE URSACHE	ABHILFE
Der Kaffee ist nicht heiß.	Die Tassen wurden nicht vorgewärmt.  Die Brüheinheit hat sich abgekühlt, weil nach der letzten Kaffeezubereitung 2/3 Minuten vergangen sind. Die eingestellte Temperatur ist nicht ausreichend.	Die Tassen vorwärmen, indem Sie diese mit warmem Wasser ausspülen. Vor der Kaffeezubereitung die Brüheinheit erhitzen, indem Sie aus dem Menü die Funktion GERÄT SPÜLT auswählen. Die eingestellte Temperatur ändern (siehe Abschnitt "Änderung der Kaffeetemperatur").
Der Kaffee hat wenig Crema.	Der Kaffee ist zu grob gemahlen.  Die Kaffeemischung ist nicht geeignet.	Den Drehkopf zur Einstellung des Mahlgrads um eine Position zur Nummer 1 hin nach links drehen, während das Mahlwerk in Betrieb ist (Abb. 14). Eine für Espressomaschinen geeignete Kaffeemischung verwenden.
Eine für Espressomaschinen geeignete Kaffeemischung verwenden.	Der Kaffee ist zu fein gemahlen.	Den Drehkopf zur Einstellung des Mahlgrads um eine Position zur Nummer 7 hin nach rechts drehen, während das Mahlwerk in Betrieb ist (Abb. 14). Jeweils um eine Position vorrücken, bis eine zufriedenstellende Kaffeeausgabe erreicht wird. Die Wirkung ist erst nach 2 Kaffeeausgaben sichtbar.
Der Kaffee tritt zu schnell heraus.	Der Kaffee ist zu grob gemahlen.	Den Drehkopf zur Einstellung des Mahlgrads um eine Position zur Nummer 1 hin nach links drehen, während das Mahlwerk in Betrieb ist (Abb. 14). Darauf achten, den Drehknopf zur Einstellung des Mahlgrads nicht zu weit zu drehen, andernfalls kann beim Bezug von zwei Kaffees die Ausgabe tröpfchenweise erfolgen. Die Wirkung ist erst nach 2 Kaffeeausgaben sichtbar.
Der Kaffee fließt nicht aus einem oder beiden Ausgüssen des Kaffeeauslaufs.	Die Ausgüsse sind verstopft.	Die Ausläufe mit einem Zahnstocher säubern.
Die Ausläufe mit einem Zahnstocher säubern (Abb. 27).	Die Öffnungen der Kaffeeausläufe sind mit angetrocknetem Kaffee verstopft.  Der Kaffeekanal (A3) innerhalb der Serviceklappe ist blockiert.	Die Ausläufe mit einem Zahnstocher, einem Schwamm oder einer Küchenbürste mit harten Borsten säubern. Den Kaffeekanal (A3) sorgfältig reinigen, insbesondere an den Scharnieren.
Aus dem Auslauf tritt kein Kaffee, sondern Wasser heraus.	Das Kaffeepulver ist im Einfüllschacht (A21) stecken geblieben.	Den Einfüllschacht (A27) mit einer Holz- oder Plastikgabel säubern, das Maschinennere reinigen.

<b>PROBLEM</b>	<b>MULIG ÅRSAG</b>	<b>AFHJÆLPNING</b>
Mælken løber ikke ud af udløbsrøret (C5).	Opsugningsrøret er ikke sat i eller er sat forkert i.	Sæt opsugningsrøret (C4) i gummiringen i mælkebeholderens låg (fig. 24).
Mælken er kun lidt opskummet.	Mælkebeholderens låg er snavset.  Mælkeopskummer cursoren er sat i forkert position	Rengør mælkebeholderens låg som beskrevet i par. "Rengøring af mælkebeholderen".  Juster ved at følge vejledningerne i paragraf "Forberedelse af cappuccino".
Mælken har store bobler eller kommer ud i sprøjt fra mælke udløbsrøret.	Mælken er ikke tilstrækkeligt kold eller det er ikke letmælk.  Mælkeopskummer cursoren er ikke korrekt justeret.  Mælkebeholderens låg er snavset.	Brug fortrinsvis minimælk eller letmælk, ved køleskabstemperatur (cirka 5 °C). Hvis resultatet endnu ikke er det ønskede, prøv at gå over til et andet mærke mælk.  Flyt cursoren lidt hen imod ordet "CAF-FELATTE" (jf. par. "Forberedelse af cappuccino").  Rengør mælkebeholderens låg som beskrevet i paragraf "Rengøring af mælkebeholderen".



[www.aeg.com/shop](http://www.aeg.com/shop)



5713231231/09.16



**AEG**