

NOKIA

Benutzerhandbuch

1 Über diese Bedienungsanleitung



Wichtig: Lesen Sie für wichtige Informationen zur sicheren Verwendung des Geräts und der Batterie die Informationen zu den Themen „Zu Ihrer Sicherheit“ und „Produktsicherheit“ in der gedruckten Bedienungsanleitung oder unter www.nokia.com/support, bevor Sie das Gerät in Betrieb nehmen. Lesen Sie für die ersten Schritte mit Ihrem neuen Gerät die gedruckte Bedienungsanleitung.

Inhaltsverzeichnis

1	Über diese Bedienungsanleitung	2
2	Inhaltsverzeichnis	3
3	Erste Schritte	5
	Tasten und Komponenten	5
	Einrichten und Einschalten Ihres Telefons	6
	Laden des Mobiltelefons	9
	Tastenfeld	9
4	Anrufe, Kontakte und Mitteilungen	11
	Anrufe	11
	Kontakte	11
	Mitteilung senden	12
5	Personalisieren des Telefons	13
	Ändern von Tönen	13
	Ändern des Aussehens des Startbildschirms	13
	Bestmögliche Nutzung der beiden SIM-Karten	13
6	Internet und Verbindungen	14
	Surfen im Internet	14
	Bluetooth®	14
7	Musik	15
	Musik-Player	15
	Radio hören	15
8	Uhr, Kalender und Rechner	16
	Uhr und Datum manuell einstellen	16
	Wecker	16
	Kalender	16
	Rechner	16

9 Leeren des Telefons	18
Entfernen privater Inhalte vom Mobiltelefon	18
10 Produkt- und Sicherheitshinweise	19
Zu Ihrer Sicherheit	19
Notrufe	22
Pflege Ihres Geräts	22
Wiederverwertung	23
Symbol der durchgestrichenen Abfalltonne auf Rädern	24
Akku- und Ladegerätinformationen	24
Kleinkinder	25
Medizinische Geräte	25
Implantierte medizinische Geräte	25
Hören	26
Schutz des Geräts vor schädlichen Inhalten	26
Fahrzeuge	26
Explosionsgefährdete Orte	26
Informationen zur Zertifizierung (SAR)	26
Informationen zur Verwaltung digitaler Rechte	28
Urheberrechte und andere Hinweise	28

3 Erste Schritte

TASTEN UND KOMPONENTEN

Ihr Telefon

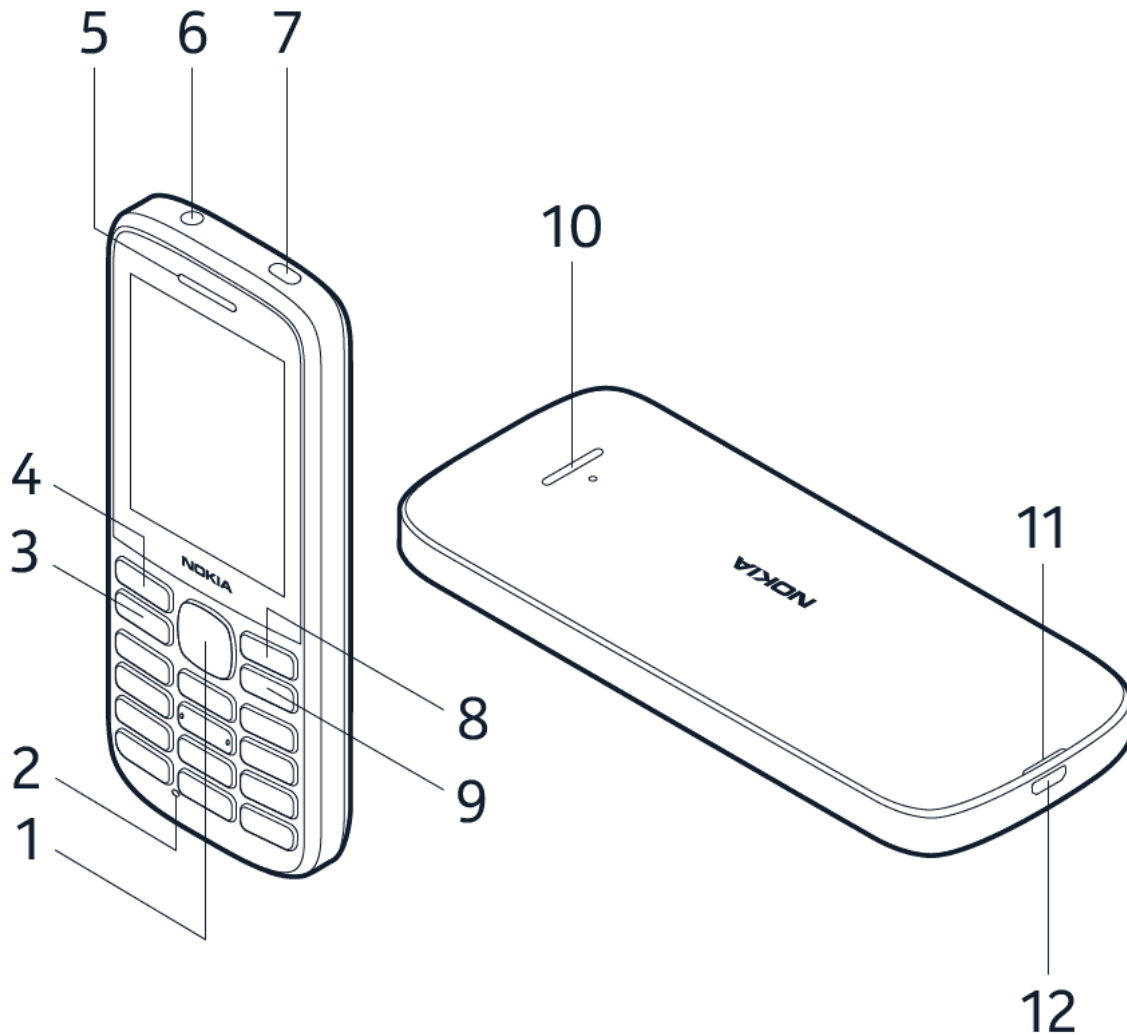

Diese Bedienungsanleitung bezieht sich auf die folgenden Modelle: TA-1272, TA-1264, TA-1284, TA-1281, TA-1278, TA-1280.

- | | |
|-----------------------|---|
| 1. Blättertaste | 7. Taschenlampe |
| 2. Mikrofon | 8. Rechte Auswahltaste |
| 3. Anruftaste | 9. Funktionstaste Ein/Aus/Beenden |
| 4. Linke Auswahltaste | 10. Lautsprecher |
| 5. Kopfhörer | 11. Schlitz zum Öffnen der hinteren Abdeckung |
| 6. Headset-Anschluss | 12. USB-Anschluss |

Vermeiden Sie das Berühren der Antenne während des Funkverkehrs. Ein Kontakt mit den Antennen beeinträchtigt die Kommunikationsqualität und kann die Batterielebensdauer aufgrund einer höheren Leistungsstufe während des Betriebs reduzieren.

Schließen Sie das Gerät nicht an Produkte an, die ein Ausgangssignal erzeugen, da dies das Gerät beschädigen kann. Schließen Sie keine Spannungsquelle an den Audioanschluss an. Achten Sie besonders auf die Einstellung der Lautstärke, wenn Sie ein externes Gerät oder Headset, das nicht für die Verwendung mit diesem Gerät zugelassen wurde, an den Audioanschluss anschließen. Teile des Geräts sind magnetisch. Deshalb werden Metallgegenstände unter Umständen von dem Gerät magnetisch angezogen. Bringen Sie keine Kreditkarten oder andere magnetische Datenträger in die Nähe des Geräts, da auf diesen enthaltene Daten hierdurch gelöscht werden können.

Zubehör, das in dieser Bedienungsanleitung erwähnt wird, muss möglicherweise separat erworben werden, z. B. Ladegeräte, Headsets oder Datenkabel.



Hinweis: Sie können das Telefon so einrichten, dass es einen Sicherheitscode anfordert. Der voreingestellte Code lautet 12345. Ändern Sie ihn, um Ihre Privatsphäre und Ihre persönlichen Daten zu schützen. Beachten Sie allerdings, dass Sie sich bei einer Änderung den neuen Code gut merken müssen, da er von HMD Global nicht geöffnet oder umgangen werden kann.

EINRICHTEN UND EINSCHALTEN IHRES TELEFONS

Micro-SIM



Wichtig: Das Gerät kann nur mit einer Micro-SIM-Karte (siehe Abbildung) betrieben werden. Die Verwendung inkompatibler SIM-Karten kann die Karte/das Gerät beschädigen oder die auf der Karte gespeicherten Daten unbrauchbar machen. Erkundigen Sie sich bei Ihrem Mobilfunkanbieter nach der Verwendung einer SIM-Karte, die über einen Nano-UICC-Ausschnitt verfügt



Hinweis: Schalten Sie das Gerät vor dem Abnehmen des Covers aus und trennen Sie es vom Ladegerät und anderen Geräten. Vermeiden Sie es, elektronische Komponenten zu berühren, während Sie die Cover wechseln. Lagern und benutzen Sie das Gerät immer mit aufgesetzten Covern.

Öffnen Sie die hintere Abdeckung.

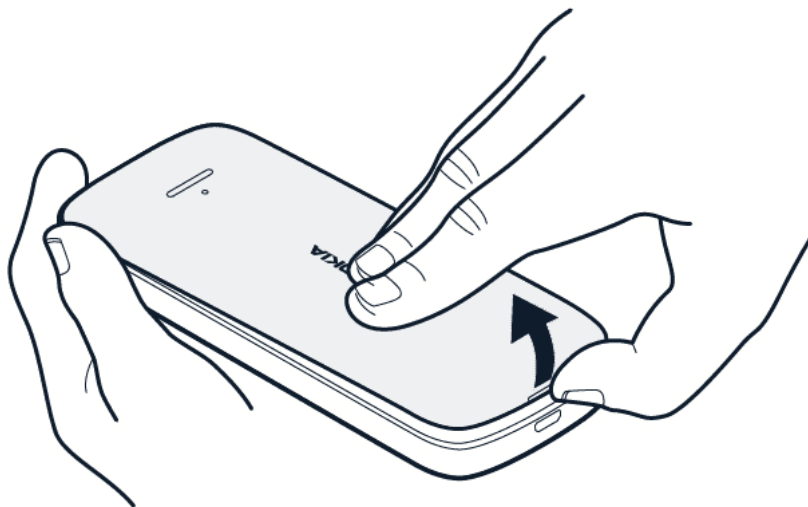

1. Führen Sie Ihren Fingernagel in den kleinen Schlitz auf der Unterseite des Telefons ein und entfernen Sie die Abdeckung.
2. Wenn sich der Akku im Telefon befindet, nehmen Sie ihn heraus.

Einlegen der SIM-Karte

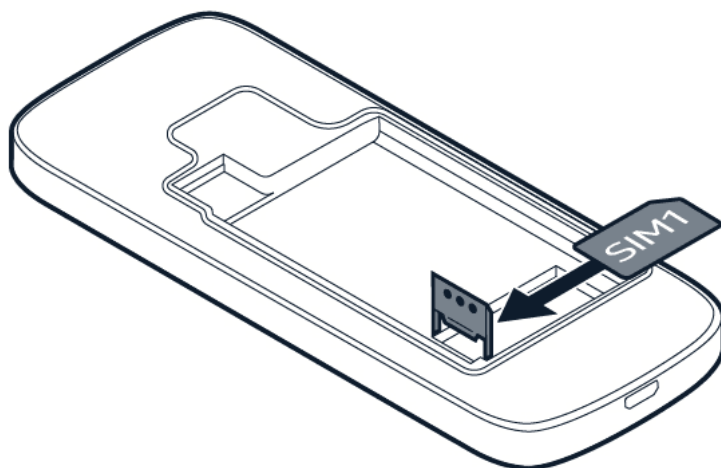

1. Schieben Sie den SIM-Kartenhalter nach links und klappen Sie ihn nach oben auf.
2. Legen Sie die Nano-SIM mit der Kontaktseite nach unten in das SIM-Fach ein.
3. Schließen Sie den Halter und schieben Sie ihn nach rechts, bis er wieder einrastet.

Zweite SIM einsetzen

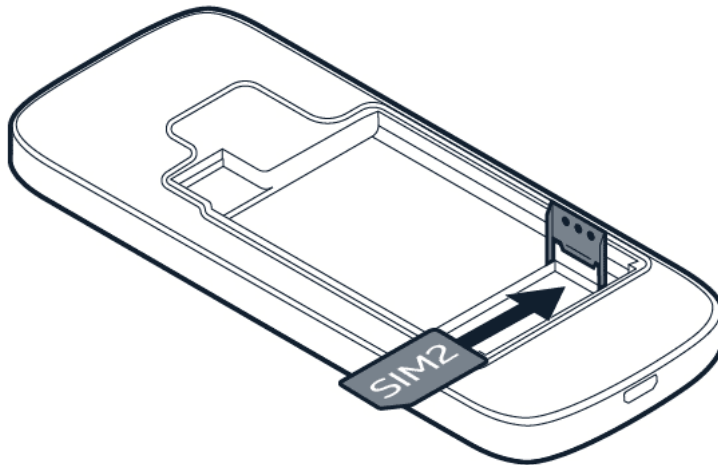

1. Schieben Sie den SIM-Kartenhalter des SIM2-Fachs nach rechts und öffnen Sie es.
2. Legen Sie die Nano-SIM mit der Kontaktseite nach unten in das SIM2-Fach ein.
3. Schließen Sie den Halter und schieben Sie ihn nach links, bis er wieder einrastet. Beide SIM-Karten sind gleichzeitig verfügbar, wenn das Gerät nicht verwendet wird. Wenn eine SIM-Karte jedoch aktiv ist, z. B. beim Tätigen von Anrufen, ist die andere Karte möglicherweise nicht verfügbar.



Tipp: Informationen dazu, ob Ihr Telefon zwei SIM-Karten verwenden kann, finden Sie auf dem Etikett an der Verkaufsverpackung. Wenn das Etikett zwei IMEI-Codes enthält, haben Sie ein Dual-SIM-Telefon.

Einlegen der Speicherkarte

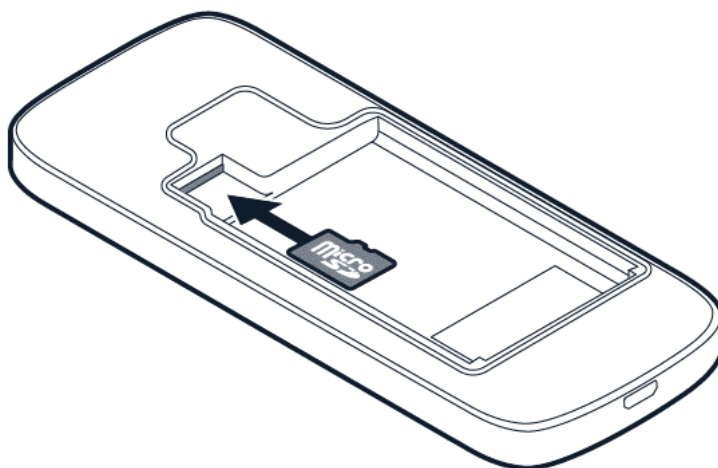

1. Schieben Sie die Speicherkarte in das Speicherkartenfach.
2. Setzen Sie den Akku wieder ein.
3. Setzen Sie die hintere Abdeckung wieder auf.

Einschalten des Telefons

Halten Sie  gedrückt.

LADEN DES MOBILTELEFONS

Der Akku ist werkseitig vorgeladen, muss aber möglicherweise vor der Verwendung des Mobiltelefons neu geladen werden.

Laden des Akkus

1. Schließen Sie das Ladegerät an eine Steckdose an.
2. Schließen Sie das Ladegerät an das Mobiltelefon an. Ziehen Sie nach Abschluss zuerst das Ladegerät vom Mobiltelefon und dann von der Steckdose ab.

Ist der Akku vollständig entladen, dauert es möglicherweise einige Minuten, bis die Ladeanzeige im Display angezeigt wird.





Tipp: Wenn keine Steckdose verfügbar ist, können Sie das Laden über USB verwenden. Während des Ladens können Daten übertragen werden. Die Effizienz des Ladens über USB variiert erheblich. Entsprechend kann es längere Zeit dauern bis genügend Ladekapazität zum Starten und Benutzen des Geräts vorhanden ist. Vergewissern Sie sich, dass der Computer eingeschaltet ist.

TASTENFELD

Verwenden der Telefontasten

– Um die Apps und Funktionen Ihres Telefons auf dem Startbildschirm anzuzeigen, wählen Sie **Menü**. – Um zu einer App oder Funktion zu wechseln, drücken Sie die Blättertaste nach oben, unten, links oder rechts. Um die App oder Funktion zu öffnen, drücken Sie auf die Blättertaste.

Sperrung der Tastatur

Um ein versehentliches Drücken der Tasten zu vermeiden, können Sie die Tastatur sperren: Drücken Sie . Zur Freigabe der Tastatur drücken Sie auf die Navigationstaste und wählen **Freig.** > .

Eingeben von Text mit den Tasten

Drücken Sie eine Taste und verwenden Sie dann die Blättertaste, um den gewünschten Buchstaben auszuwählen.

Um ein Leerzeichen einzugeben, drücken Sie **0**.

Um Sonderzeichen oder Satzzeichen einzugeben, wählen Sie **≡ > Einfügeooptionen > Symbol einfügen** aus.

Um zwischen Groß- und Kleinschreibung zu wechseln, drücken Sie wiederholt auf **#**.



Um eine Nummer einzugeben, drücken Sie eine Zifferntaste und wählen die Nummer mit der Navigationstaste aus.

4 Anrufe, Kontakte und Mitteilungen

ANRUFEN

Anrufen

Beschreibt, wie Sie mit Ihrem neuen Mobiltelefon einen Anruf tätigen.



1. Geben Sie die Telefonnummer ein. Zum Eingeben des für Anrufe ins Ausland verwendeten Pluszeichens (+) drücken Sie zweimal auf *.
2. Drücken Sie auf . Wählen Sie die zu verwendende SIM-Karte, wenn Sie dazu aufgefordert werden.
3. Zum Beenden des Anrufs drücken Sie auf .

Entgegennehmen eines Anrufs

Drücken Sie auf .



KONTAKTE

Hinzufügen eines Kontakts

1. Wählen Sie **Menü** >  > **+ Neuer Kontakt**.
2. Geben Sie den Namen und die Nummer ein.
3. Wählen Sie  > **OK**.

Um weitere Kontakte hinzuzufügen, wählen Sie  > **Neuen Kontakt hinz.** aus.

Speichern eines Kontakts aus der Anrufliste

1. Wählen Sie **Menü** > .
2. Blättern Sie zu der Nummer, die Sie speichern möchten, und wählen Sie  > **Zu Kontakten hinzufügen** > **Neuer Kontakt**.
3. Fügen Sie den Namen des Kontakts hinzu, überprüfen Sie, ob die Telefonnummer korrekt ist, und wählen Sie  > **OK**.



Anrufen eines Kontakts

Sie können einen Kontakt direkt aus dem Adressbuch anrufen.

Wählen Sie **Menü** > , blättern Sie zu dem Kontakt, den Sie anrufen möchten, und drücken Sie die Anruftaste.

MITTEILUNG SENDEN

Schreiben und Senden von Mitteilungen

1. Wählen Sie **Menü** >  > **+ Neue Mitteilung**.
2. Geben Sie im Empfängerfeld die Nummer des Empfängers ein oder wählen Sie  > **Kontakte**, um Empfänger aus Ihrem Adressbuch hinzuzufügen.
3. Geben Sie die Mitteilung in das Mitteilungsfeld ein.
4. Um Smileys oder Symbole in die Nachricht einzufügen, wählen Sie  > **Einfügeoptionen** > **Smiley einfügen** oder **Symbol einfügen**.
5. Wählen Sie **Senden**.

5 Personalisieren des Telefons

ÄNDERN VON TÖNEN

Festlegen neuer Töne

1. Wählen Sie **Menü** > **⚙️** > **Personalisierung** > **Töne** .
2. Wählen Sie den Ton, den Sie ändern möchten.
3. Blättern Sie zum gewünschten Ton und wählen Sie **Auswählen** .

ÄNDERN DES AUSSEHENS DES STARTBILDSCHIRMS

Wählen eines neuen Hintergrunds

Sie können den Hintergrund Ihres Startbildschirms ändern.

1. Wählen Sie **Menü** > **⚙️** > **Personalisierung** > **Sperrbildschirm-Hintergrund** > **Hintergrundbilder** .
2. Blättern Sie zum gewünschten Hintergrundbild und wählen Sie **Auswählen** .
3. Wenn Ihnen das Hintergrundbild gefällt, wählen Sie **✓** .

BESTMÖGLICHE NUTZUNG DER BEIDEN SIM-KARTEN

Ihr Telefon kann zwei SIM-Karten aufnehmen, die Sie für verschiedene Zwecke nutzen können.

Wählen der zu verwendenden SIM-Karte

Wählen Sie **Menü** > **⚙️** > **Verbindungen** > **Dual-SIM** . – Um die SIM-Karte zu wählen, die für Anrufe verwendet werden soll, wählen Sie **Vorrangige SIM für Anrufe** . – Um die SIM-Karte zu wählen, die für Mitteilungen verwendet werden soll, wählen Sie **Vorrangige SIM für Mitteilungen** . – Um die SIM-Karte zu wählen, die für mobile Daten verwendet werden soll, wählen Sie **Mobile Datenverb.** > **Vorrangige SIM** .



Tipp: Sie können Ihre SIM-Karten umbenennen, um sie einfach unterscheiden zu können. Wählen Sie **Menü** > **⚙️** > **Verbindungen** > **Dual-SIM** > **SIM-Einstellungen** . Wählen Sie SIM und **SIM-Name** aus.

6 Internet und Verbindungen

SURFEN IM INTERNET

Verbinden mit dem Internet

Beachten Sie, dass der Browser je nach Region variieren und unterschiedlich funktionieren kann.

1. Wählen Sie **Menü** > **ⓘ**.
2. Geben Sie eine Webadresse ein und drücken Sie auf **OK**.

BLUETOOTH®

Verbinden Sie Ihr Telefon über Bluetooth mit anderen Geräten.

Einschalten von Bluetooth

1. Wählen Sie **Menü** > **⚙** > **Verbindungen** > **Bluetooth**.
2. Aktivieren Sie **Bluetooth**.
3. Wählen Sie **Gefund. Geräte** und das Bluetooth-Gerät, zu dem Sie eine Verbindung herstellen möchten.

7 Musik

MUSIK-PLAYER

Mit dem Musik-Player können Sie Ihre MP3-Musikdateien anhören.

Hören von Musik

Für die Wiedergabe von Musik müssen sich die Musikdateien auf einer Speicherkarte oder im Telefonspeicher befinden.





1. Wählen Sie **Menü** > .
2. Wählen Sie **Songs**, um alle gespeicherten Musikdateien anzuzeigen.
3. Blättern Sie zu einem Song und wählen Sie **Wdrg.** aus.

Sie können auch eigene Titellisten erstellen.

Um die Lautstärke einzustellen, blättern Sie nach oben oder unten.

RADIO HÖREN

Anhören Ihrer Lieblingsradiosender auf dem Telefon

Wählen Sie **Menü** > . Ihr Telefon führt automatisch einen Sendersuchlauf durch, wenn Sie das Radio einschalten. Um die Lautstärke zu ändern, blättern Sie nach oben oder unten. Um einen Sender zu speichern, wählen Sie  > **Zu Favoriten hinzufügen** aus. Um zu einem gespeicherten Sender zu wechseln, wählen Sie  > **Favoriten** und dann den Sender aus. Um das Radio zu schließen, wählen Sie  > **Ausschalten** aus.

8 Uhr, Kalender und Rechner

UHR UND DATUM MANUELL EINSTELLEN

Ändern von Uhrzeit und Datum



1. Wählen Sie **Menü** >  > **Zeit und Sprache** > **Zeit** und geben die Uhrzeit ein.
2. Schalten Sie **Autom. aktualisieren** aus.
3. Um die Uhrzeit festzulegen, wählen Sie **Datum/Uhrzeit**.
4. Um das Datum festzulegen, wählen Sie **Datum** und geben das Datum ein.
5. Wählen Sie **Speichern**.

WECKER

Beschreibt, wie Sie die sich mit dem Wecker aufwecken und an Termine erinnern lassen können.

Alarm festlegen

Keine Uhr in der Nähe? Verwenden Sie Ihr Telefon als Wecker.

1. Wählen Sie **Menü** > .
2. Wählen Sie **+ Neuer Alarm** und geben Sie die Weckzeit und andere Details ein.
3. Wählen Sie  > **Speichern**.

KALENDER

Möchten Sie an einen Termin erinnert werden? Fügen Sie ihn zu Ihrem Kalender hinzu.

Hinzufügen eines Kalenderereignisses

1. Wählen Sie **Menü** > .
2. Wählen Sie ein Datum und **+ Neues Ereignis**.
3. Geben Sie die Ereignisdetails ein und wählen Sie **Speichern**.

RECHNER

Beschreibt, wie Sie mit dem Rechner des Mobiltelefons addieren, subtrahieren, multiplizieren und dividieren können.

Rechnungen ausführen

1. Wählen Sie **Menü** > .
2. Geben Sie den ersten Wert der Berechnung ein, wählen Sie mit der Blättertaste den Rechengang aus, und geben Sie den zweiten Wert ein.
3. Drücken Sie auf die Blättertaste, um das Ergebnis der Berechnung zu erhalten.

Wählen Sie , um die Zahlenfelder zu leeren.



9 Leeren des Telefons



ENTFERNEN PRIVATER INHALTE VOM MOBILTELEFON

Wenn Sie ein neues Mobiltelefon kaufen oder Ihr Mobiltelefon zur Entsorgung oder Wiederverwertung geben, finden Sie hier eine Beschreibung zum Entfernen Ihrer persönlichen Informationen und Inhalte. Beachten Sie, dass Sie dafür verantwortlich sind, alle privaten Inhalte zu entfernen.

Entfernen von Inhalten vom Mobiltelefon

Achten Sie beim Entfernen privater Inhalte von Ihrem Telefon darauf, ob Sie Inhalte aus dem Telefonspeicher oder von der SIM-Karte entfernen.

Um Mitteilungen zu entfernen, wählen Sie **Menü** > . Wählen Sie **≡** > **Dialoge löschen**, alle Mitteilungs-Threads und dann .

Um Kontakte zu entfernen, wählen Sie **Menü** > . Wählen Sie **≡** > **Kontakte löschen**, alle Kontakte und dann .

Um Anrufinformationen zu entfernen, wählen Sie **Menü** > . Wählen Sie **≡** > **Alle löschen** > **OK**.

Überprüfen Sie, ob alle Ihre persönlichen Inhalte entfernt wurden.

10 Produkt- und Sicherheitshinweise

ZU IHRER SICHERHEIT

Lesen Sie diese einfachen Richtlinien. Deren Nichtbeachtung kann gefährliche Folgen haben oder gegen lokale Gesetze und Vorschriften verstoßen. Weitere Informationen entnehmen Sie bitte der Bedienungsanleitung.

IN GEFAHRBEREICHEN AUSSCHALTEN



Schalten Sie das Gerät aus, wenn der Einsatz von Mobiltelefonen verboten ist, es Störungen verursachen oder Gefahr entstehen kann wie in Flugzeugen, in Krankenhäusern oder in der Umgebung von medizinischen Geräten, Kraftstoffen und Chemikalien sowie in Sprenggebieten. Befolgen Sie alle Anweisungen in Gefahrenbereichen.

VERKEHRSSICHERHEIT GEHT VOR



Beachten Sie alle vor Ort geltenden Gesetze. Die Hände müssen beim Fahren immer für die Bedienung des Fahrzeugs frei sein. Die Verkehrssicherheit muss beim Fahren immer Vorrang haben.

INTERFERENZEN



Bei mobilen Geräten kann es zu Störungen durch Interferenzen kommen, die die Leistung beeinträchtigen können.

AUTORISIERTER SERVICE



Installation oder Reparatur dieses Produkts dürfen nur durch autorisiertes Fachpersonal erfolgen.

AKKUS, LADEGERÄTE UND WEITERES ZUBEHÖR



Verwenden Sie nur Akkus, Ladegeräte und weiteres Zubehör, die von HMD Global Oy für den Einsatz mit diesem Gerät zugelassen wurden. Schließen Sie keine inkompatiblen Produkte an.

BEWAHREN SIE IHR GERÄT TROCKEN AUF



Wenn Ihr Gerät wasserdicht ist, stellt Ihnen die IP-Schutzklasse detailliertere Informationen bereit.

SCHÜTZEN SIE IHR GEHÖR



Um mögliche Gehörschäden zu vermeiden, setzen Sie sich nicht über längere Zeiträume hohen Lautstärken aus. Seien Sie vorsichtig, wenn Sie Ihr Gerät bei eingeschalteten Lautsprechern an Ihr Ohr halten.

SAR



Dieses Gerätemodell erfüllt bei Verwendung in der normalen Position am Ohr oder mit einem Mindestabstand zum Körper von 5 mm die Regeln für die Belastung durch hochfrequente Strahlung. Die genauen maximalen SAR-Werte finden Sie im Abschnitt mit den Informationen zur Zertifizierung (SAR) in dieser Bedienungsanleitung. Weitere Informationen finden Sie unter www.sar-tick.com.

Wenn eine Schutzhülle, ein Gürtelclip oder eine andere Art von Gerätehalterung verwendet wird, um das Gerät am Körper einzusetzen, sollte diese Vorrichtung kein Metall enthalten und sich mindestens im oben genannten Abstand vom Körper befinden. Beachten Sie, dass Mobilgeräte auch dann senden können, wenn Sie gerade keinen Sprachanruf tätigen.

NOTRUF



Wichtig: Der Verbindungsaufbau kann nicht in allen Situationen gewährleistet werden. Verlassen Sie sich niemals ausschließlich auf ein Telefon, wenn es um lebenswichtige Kommunikation (z. B. bei medizinischen Notfällen) geht.

Bevor Sie anrufen:

- Schalten Sie das Mobiltelefon ein.
 - Wenn der Bildschirm und die Tasten des Mobiltelefons gesperrt sind, entsperren Sie diese.
 - Suchen Sie einen Ort auf, an dem die Signalstärke ausreichend ist.
1. Drücken Sie mehrfach auf die Ende-Taste, bis der Startbildschirm angezeigt wird.
 2. Geben Sie die jeweils gültige Notrufnummer für Ihre Region ein. Notrufnummern sind je nach Standort unterschiedlich.
 3. Drücken Sie auf die Anruftaste.
 4. Geben Sie alle nötigen Informationen so genau wie möglich an. Beenden Sie den Anruf erst, wenn Ihnen die Erlaubnis hierzu erteilt worden ist.

Gegebenenfalls müssen Sie noch Folgendes durchführen:

- Setzen Sie eine SIM-Karte in das Mobiltelefon ein.
- Wenn Sie auf dem Mobiltelefon zur Eingabe eines PIN-Codes aufgefordert werden, geben Sie die offizielle Notrufnummer für Ihren aktuellen Standort ein und drücken die Anruftaste.
- Schalten Sie die Sperren des Mobiltelefons aus, z. B. Anrufsperre, Rufnummernbeschränkung oder Anrufe nur an geschlossene Benutzergruppen.

PFLEGE IHRES GERÄTS

Behandeln Sie Ihr Gerät, den Akku, das Ladegerät und das Zubehör mit Sorgfalt. Die folgenden Empfehlungen helfen Ihnen, die Betriebsbereitschaft des Geräts zu wahren.

- Bewahren Sie das Gerät trocken auf. In Niederschlägen, Feuchtigkeit und allen Arten von Flüssigkeiten und Nässe können Mineralien enthalten sein, die elektronische Schaltkreise korrodieren lassen.
- Verwenden Sie das Gerät nicht in staubigen oder schmutzigen Umgebungen
- oder bewahren Sie es dort auf.
- Bewahren Sie das Gerät nicht bei hohen Temperaturen auf. Hohe Temperaturen können das Gerät oder den Akku beschädigen.
- Bewahren Sie das Gerät nicht bei niedrigen Temperaturen auf. Wenn das Gerät

wieder zu seiner normalen Temperatur zurückkehrt, kann sich in seinem Innern Feuchtigkeit bilden und es beschädigen.

- Öffnen Sie das Gerät nicht auf andere Weise als in der Bedienungsanleitung beschrieben.
- Unbefugte Änderungen könnten das Gerät beschädigen und gegen die für Funkgeräte geltenden Vorschriften verstoßen.
- Lassen Sie das Gerät oder den Akku nicht fallen, setzen Sie es/ihn keinen Schlägen oder Stößen aus und schütteln Sie es/ihn nicht. Eine grobe Behandlung kann zu Beschädigungen führen.
- Reinigen Sie die Geräteoberfläche nur mit einem weichen, sauberen, trockenen Tuch.
- Malen Sie das Gerät nicht an. Durch die Farbe kann der ordnungsgemäße Betrieb verhindert werden.
- Halten Sie das Gerät von Magneten oder Magnetfeldern fern.
- Um wichtige Daten sicher aufzubewahren, sollten Sie sie an zwei unterschiedlichen Orten speichern, wie auf Ihrem Gerät, der Speicherkarte oder dem Computer, bzw. wichtige Informationen schriftlich festhalten.

Bei einer intensiven Nutzung kann das Gerät warm werden. In den meisten Fällen ist dies normal. Das Gerät wird zur Temperaturregulierung möglicherweise automatisch gedrosselt. Es können auch Programme geschlossen, der Ladevorgang beendet und das Gerät bei Bedarf ausgeschaltet werden. Wenn das Gerät nicht ordnungsgemäß funktioniert, bringen Sie es zum nächsten autorisierten Kundenservice.

WIEDERVERWERTUNG



Geben Sie gebrauchte elektronische Produkte, Batterien, Akkus und Verpackungsmaterial stets bei den zuständigen Sammelstellen ab. Auf diese Weise vermeiden Sie die unkontrollierte Müllentsorgung und fördern die Wiederverwertung von stofflichen Ressourcen. Elektrische und elektronische Produkte enthalten viele wertvolle Materialien, darunter Metalle (wie Kupfer, Aluminium, Stahl und Magnesium) und Edelmetalle (wie Gold, Silber und Palladium). Alle Materialien in Ihrem Gerät lassen sich zur Herstellung neuer Materialien oder zur Energieerzeugung verwenden.

SYMBOL DER DURCHGESTRICHENEN ABFALLTonne AUF RÄDERN

Symbol der durchgestrichenen Abfalltonne auf Rädern



Das Symbol der durchgestrichenen Abfalltonne auf Rädern, das auf dem Produkt, auf dem Akku, in der Dokumentation oder auf dem Verpackungsmaterial zu finden ist, bedeutet, dass elektrische und elektronische Produkte und Akkus am Ende ihrer Lebensdauer einer getrennten Müllsammlung zugeführt werden müssen. Entsorgen Sie diese Produkte nicht über den unsortierten Hausmüll, sondern bringen Sie sie zur Wiederverwertung. Informationen zu den Annahmestellen für die Wiederverwertung in Ihrer Nähe erhalten Sie von regionalen Abfallunternehmen.

AKKU- UND LADEGERÄTINFORMATIONEN

Sicherheitsinfo über Akku und Ladegerät

Wenn Sie das Kabel von einem Ladegerät oder einem Zubehörteil abziehen, halten Sie es am Stecker fest.

Wenn das Ladegerät nicht benutzt wird, ziehen Sie das Kabel aus der Steckdose. Bei Nichtgebrauch entlädt sich ein voll aufgeladener Akku mit der Zeit.

Halten Sie den Akku immer bei Temperaturen zwischen 59 °F und 77 °F (15 °C und 25°C), um optimale Leistungen zu erzielen. Extreme Temperaturen verkürzen die Kapazität und Lebensdauer des Akkus. Ein Gerät mit einem kalten oder warmen Akku funktioniert unter Umständen vorübergehend nicht. Ein unbeabsichtigter Kurzschluss kann auftreten, wenn ein metallischer Gegenstand mit den Metallstreifen auf dem Akku in Verbindung kommt. Dadurch kann der Akku oder der andere Gegenstand beschädigt werden.

Werfen Sie Akkus nicht ins Feuer, da sonst Explosionsgefahr besteht! Befolgen Sie die ortsüblichen Vorschriften. Führen Sie diese nach Möglichkeit der Wiederverwertung zu. Entsorgen Sie diese nicht über den Hausmüll.

Versuchen Sie nicht, die Ummantelung des Akkus zu entfernen, den Akku aufzuschneiden, zu zerbrechen, zu biegen, zu durchstechen oder auf andere Weise zu zerstören. Tritt aus einem Akku Flüssigkeit aus, achten Sie darauf, dass diese Flüssigkeit nicht mit der Haut oder den Augen in Berührung kommt. Kommt die Flüssigkeit mit der Haut oder den Augen in Berührung, spülen Sie die betroffenen Stellen sofort mit Wasser oder wenden Sie sich an einen Arzt. Versuchen Sie nicht, den Akku zu verändern, und führen Sie keine Objekte in den Akku ein.

Tauchen Sie den Akku nicht in Wasser oder andere Flüssigkeiten und setzen Sie ihn nicht Wasser oder anderen Flüssigkeiten aus. Akkus können explodieren, wenn sie beschädigt sind.

Benutzen Sie den Akku und das Ladegerät nur für den vorgesehenen Zweck. Die unsachgemäße Verwendung bzw. die Verwendung nicht zugelassener oder nicht kompatibler Akkus oder Ladegeräte kann Brände oder Explosionen zur Folge haben und zum Erlöschen der Zulassung oder Garantie bzw. Gewährleistung führen. Wenn Sie den Eindruck haben, dass der Akku oder das Ladegerät beschädigt wurde, bringen Sie ihn bzw. es vor der Weiternutzung zu einem Servicecenter oder dem Mobiltelefonanbieter. Benutzen Sie keine beschädigten Akkus oder Ladegeräte. Verwenden Sie das Ladegerät nicht im Freien. Laden Sie Ihr Gerät nicht während eines Gewitters.

KLEINKINDER

Ihr Gerät und sein Zubehör sind keine Spielzeuge und können Kleinteile enthalten. Halten Sie diese außerhalb der Reichweite von kleinen Kindern.

MEDIZINISCHE GERÄTE

Der Betrieb von Funkgeräten, einschließlich Mobiltelefonen, kann unter Umständen den Betrieb von nicht ausreichend abgeschirmten medizinischen Geräten stören. Wenden Sie sich an einen Arzt oder den Hersteller des medizinischen Geräts, um festzustellen, ob dieses ausreichend gegen externe hochfrequente Schwingungen abgeschirmt ist.

IMPLANTIERTE MEDIZINISCHE GERÄTE

Hersteller implantierter medizinischer Geräte empfehlen einen Mindestabstand von 15,3 Zentimetern zwischen drahtlosen Geräten und implantierten medizinischen Geräten, um mögliche Störungen zu vermeiden. Personen, die Geräte dieser Art verwenden:

- müssen stets einen Abstand von 15,3 Zentimetern zwischen dem medizinischen Gerät und dem drahtlosen Gerät einhalten,
- dürfen das Gerät nicht in der Brusttasche aufbewahren,
- müssen das Gerät an das dem medizinischen Gerät entferntere Ohr halten,
- müssen das Mobiltelefon ausschalten, wenn Grund zu der Vermutung besteht, dass es zu einer Störung gekommen ist.
- müssen die Anweisungen des Herstellers für das implantierte medizinische Gerät befolgen.

Wenn Sie Fragen hinsichtlich der Verwendung des Funkgeräts zusammen mit einem implantierten medizinischen Gerät haben, wenden Sie sich an Ihren Arzt.

HÖREN



Warnung: Bei Verwendung des Headsets besteht die Möglichkeit, dass Sie keine Geräusche der Umgebung mehr wahrnehmen. Verwenden Sie das Headset nicht, wenn dies Ihre Sicherheit beeinträchtigen kann.

Einige mobile Geräte können unter Umständen Störungen bei einigen Hörgeräten verursachen.

SCHUTZ DES GERÄTS VOR SCHÄDLICHEN INHALTEN

Ihr Gerät kann Viren oder anderen schädlichen Inhalten ausgesetzt sein. Beim Öffnen von Mitteilungen ist Vorsicht geboten. Sie können schädliche Software enthalten oder auf andere Weise Schäden an Ihrem Gerät verursachen.

FAHRZEUGE

Funksignale können unter Umständen die Funktion nicht ordnungsgemäß installierter oder nicht ausreichend abgeschirmter elektronischer Systeme in Kraftfahrzeugen beeinträchtigen. Weitere Informationen erhalten Sie beim Hersteller Ihres Fahrzeugs bzw. dessen Zubehörs. Das Gerät sollte nur von autorisiertem Fachpersonal in ein Fahrzeug eingebaut werden. Eine fehlerhafte Installation kann gefährlich sein und zum Erlöschen der Garantie führen. Prüfen Sie regelmäßig, ob das Kfz-Zubehör für Ihr Mobilfunkgerät in Ihrem Fahrzeug ordnungsgemäß installiert ist und einwandfrei funktioniert. Bewahren Sie keine brennbaren oder explosionsgefährlichen Stoffe im selben Raum wie das Gerät, seine Teile oder das Zubehör auf oder führen diese so mit sich. Platzieren Sie Ihr Gerät oder das Zubehör nicht in dem vom gefüllten Airbag belegten Bereich.

EXPLOSIONSGEFÄHRDETE ORTE

Schalten Sie Ihr Mobiltelefon an explosionsgefährdeten Orten, wie in der Nähe von Zapfsäulen, aus. An solchen Orten kann ein Funke eine Explosion oder einen Brand mit Verletzungen oder Todesfolge auslösen. Beachten Sie die Einschränkungen in Bezug auf die Verwendung an Tankstellen, chemischen Anlagen oder Sprenggebieten. Unter Umständen sind explosionsgefährdete Orte nicht immer deutlich gekennzeichnet. Dies sind in der Regel Orte, an denen Sie den Motor Ihres Fahrzeugs abstellen müssen, das Unterdeck auf Schiffen, Umgebungen von Leitungen und Tanks, in denen sich Chemikalien befinden sowie Orte, an denen sich Chemikalien oder Partikel in der Luft befinden. Wenden Sie sich an den Hersteller von Fahrzeugen, die mit Flüssiggas (z. B. Propan oder Butan) betrieben werden, ob dieses Gerät ohne Sicherheitsrisiko in der Nähe solcher Fahrzeuge verwendet werden kann.

INFORMATIONEN ZUR ZERTIFIZIERUNG (SAR)

Dieses mobile Gerät entspricht den Richtlinien zur Begrenzung der Exposition durch elektromagnetische Felder.

Ihr mobiles Gerät ist ein Funkempfangs- und -sendegerät. Es wurde so konstruiert, dass es die von internationalen Regelwerken der unabhängigen Kommission ICNIRP empfohlenen Grenzwerte für die Exposition durch elektromagnetische Felder (elektromagnetische hochfrequente Felder) nicht überschreitet. Diese Regelwerke umfassen wesentliche Sicherheitsspannen, die dafür vorgesehen sind, den Schutz aller Personen unabhängig vom Alter und allgemeinen Gesundheitszustand sicherzustellen. Die Expositions-Empfehlungen verwenden eine Maßeinheit, die als Spezifische Absorptionsrate oder SAR (Specific Absorption Rate) bezeichnet wird, die sich auf die Menge der Hochfrequenzenergie bezieht, die bei der Übermittlung mit dem Gerät auf den Kopf und Körper einwirkt. Der SAR-Grenzwert der ICNIRP für mobile Geräte beträgt 2,0 W/kg als Durchschnittswert pro 10 Gramm Körpergewebe.

SAR-Tests werden auf der Basis von Standardbedienungspositionen mit dem Gerät durchgeführt, wobei das Gerät in allen dort verfügbaren Frequenzbändern mit der höchstmöglichen Sendeleistung betrieben wird.

Die aufgezeichneten maximalen SAR-Werte für das Gerät finden Sie unter www.nokia.com/phones/sar.

Dieses Gerätemodell erfüllt bei Verwendung am Kopf oder mit einem Mindestabstand zum Körper von 1,5 Zentimetern die Regeln für die Belastung durch hochfrequente Strahlung. Wenn eine Schutzhülle, ein Gürtelclip oder eine andere Art von Gerätehalterung verwendet wird, um das Gerät am Körper einzusetzen, sollte diese Vorrichtung kein Metall enthalten und sich mindestens im oben genannten Abstand vom Körper befinden.

Um Daten oder Mitteilungen zu senden, ist eine gute Netzverbindung erforderlich. Das Senden kann möglicherweise verzögert werden, bis eine derartige Verbindung verfügbar ist. Stellen Sie sicher, dass die Anweisungen bezüglich Abständen eingehalten werden, bis der Sendevorgang beendet ist.

Während der allgemeinen Verwendung befinden sich die SAR-Werte in der Regel deutlich unter den oben angegebenen Werten. Dies liegt daran, dass die Betriebsleistung Ihres Mobiltelefons automatisch verringert wird, wenn für den Anruf nicht die volle Leistung erforderlich ist, um die Systemeffizienz zu steigern und Störungen im Netz zu minimieren. Je geringer die Ausgangsleistung, desto niedriger der SAR-Wert.

Die Gerätemodelle weisen möglicherweise unterschiedliche Versionen und mehr als einen Wert auf. Im Lauf der Zeit können sich Komponenten oder das Design ändern und einige Änderungen können sich möglicherweise auf die SAR-Werte auswirken.

Weitere Informationen finden Sie unter www.sar-tick.com. Beachten Sie, dass Mobilgeräte auch dann senden können, wenn Sie gerade keinen Sprachanruf tätigen.

Nach Angaben der Weltgesundheitsorganisation (World Health Organization, WHO) geben aktuelle wissenschaftliche Informationen keinen Anhaltspunkt dafür, dass bei der Verwendung von Mobilgeräten besondere Vorsichtsmaßnahmen erforderlich sind. Wenn Sie Ihre Exposition verringern möchten, wird von der Weltgesundheitsorganisation empfohlen, dass Sie die Nutzung einschränken oder eine Freisprechanlage verwenden, um das Mobilgerät von Kopf und Körper fernzuhalten. Weitere Informationen sowie Erläuterungen und Diskussionen zur Hochfrequenzbelastung finden Sie auf der Website der WHO unter www.who.int/peh-emf/en.

INFORMATIONEN ZUR VERWALTUNG DIGITALER RECHTE

Beachten Sie bei der Nutzung dieses Geräts alle geltenden Gesetze und ortsüblichen Gepflogenheiten, den Datenschutz sowie sonstige Rechte Dritter einschließlich des Urheberrechts. Aufgrund des Urheberrechtsschutzes kann es sein, dass Sie Fotos, Musik oder andere Inhalte nicht kopieren, ändern oder übertragen können.

URHEBERRECHTE UND ANDERE HINWEISE

Urheberrechte

Die Verfügbarkeit bestimmter Produkte, Funktionen, Apps und Dienste ist von der Region abhängig. Weitere Informationen erhalten Sie von Ihrem Händler oder Dienstleister. Dieses Gerät kann Komponenten, Technik oder Software enthalten, die den Exportgesetzen und -bestimmungen der USA oder anderer Länder unterliegen. Eine gesetzeswidrige Abweichung ist untersagt.

Der Inhalt dieses Dokuments wird so präsentiert, wie er aktuell vorliegt. Soweit nicht durch das anwendbare Recht vorgeschrieben, wird weder ausdrücklich noch konkludent irgendeine Garantie oder Gewährleistung für die Richtigkeit, Verlässlichkeit oder den Inhalt dieses Dokuments übernommen, einschließlich, aber nicht beschränkt auf die stillschweigende Garantie der Markttauglichkeit und der Eignung für einen bestimmten Zweck. HMD Global behält sich das Recht vor, jederzeit ohne vorherige Ankündigung Änderungen an diesem Dokument vorzunehmen oder das Dokument zurückzuziehen.

In dem nach geltendem Recht größtmöglichen Umfang sind HMD Global oder seine Lizenzgeber unter keinen Umständen verantwortlich für jedweden Verlust von Daten oder Einkünften oder für jedwede besonderen, beiläufigen, Folge- oder mittelbaren Schäden, wie auch immer diese verursacht worden sind.

Die vollständige oder teilweise Reproduktion, Übertragung oder Verbreitung der Inhalte dieses Dokuments in jeglicher Form ist ohne vorherige schriftliche Genehmigung von HMD Global verboten. HMD Global verfolgt eine Strategie der kontinuierlichen Entwicklung. HMD Global behält sich das Recht vor, ohne vorherige Ankündigung an jedem der in dieser Dokumentation beschriebenen Produkte Änderungen und Verbesserungen vorzunehmen.

HMD Global übernimmt keine Zusicherung oder Gewährleistung noch irgendeine Verantwortung für die Funktionsfähigkeit, den Inhalt oder Endbenutzersupport für mit Ihrem Mobilgerät gelieferte Drittanbieter-Apps. Durch die Nutzung der Apps akzeptieren Sie, dass die Apps wie besehen zur Verfügung gestellt werden.

Das Herunterladen von Karten, Spielen, Musik und Videos sowie das Hochladen von Bildern und Videos ist möglicherweise mit der Übertragung großer Datenmengen verbunden. Einige Anbieter erheben möglicherweise entsprechende Übertragungskosten. Die Verfügbarkeit von bestimmten Produkten, Diensten und Funktionen kann je nach Region unterschiedlich sein. Wenden Sie sich für weitere Details und Informationen über verfügbare Sprachoptionen an Ihren Händler vor Ort.

Bestimmte Merkmale, Funktionen und Produktspezifikationen können netzabhängig sein und zusätzlichen Bestimmungen, Bedingungen und Gebühren unterliegen.

Alle Spezifikationen, Funktionen und sonstigen Produktinformationen unterliegen Änderungen ohne vorherige Ankündigung.

Für Ihre Nutzung des Geräts gilt die Datenschutzerklärung von HMD Global unter <http://www.nokia.com/phones/privacy>.

HMD Global Oy ist ausschließlicher Lizenznehmer der Marke Nokia für Telefone und Tablets. Nokia ist eine eingetragene Marke der Nokia Corporation.

Die Bluetooth-Wortmarke und die Bluetooth-Logos sind Eigentum der Bluetooth SIG, Inc. Die Nutzung dieser Marken durch HMD Global ist lizenziert.

This product includes open source software. For applicable copyright and other notices, permissions, and acknowledgements, select *#6774# on the home screen.