

00054873
(DIR3020)

hama®

THE SMART SOLUTION

Digital Radio

Digital-Radio

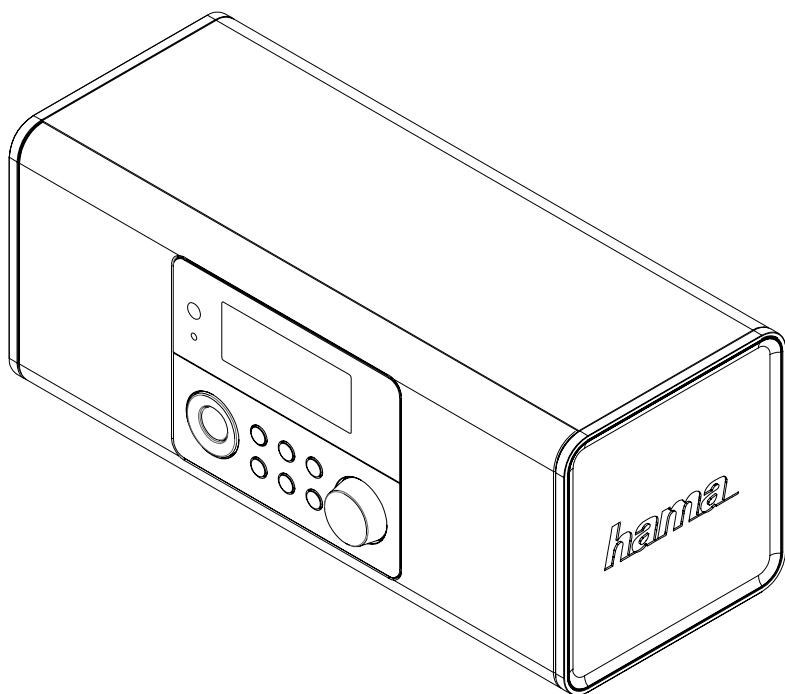

Operating Instructions / Bedienungsanleitung / Mode d'emploi / Instrucciones de uso /
Руководство по эксплуатации / Istruzioni per l'uso / Gebruiksaanwijzing / Οδηγίες χρήσης / Instrukcja obsługi /
Használati útmutató / Návod k použití / Návod na použitie / Manual de instruções / Kullanma kılavuzu /
Manual de utilizare / Bruksanvisning / Käyttöohje / Работна инструкция / Betjeningsvejledning / Manuelt stasjonssøk

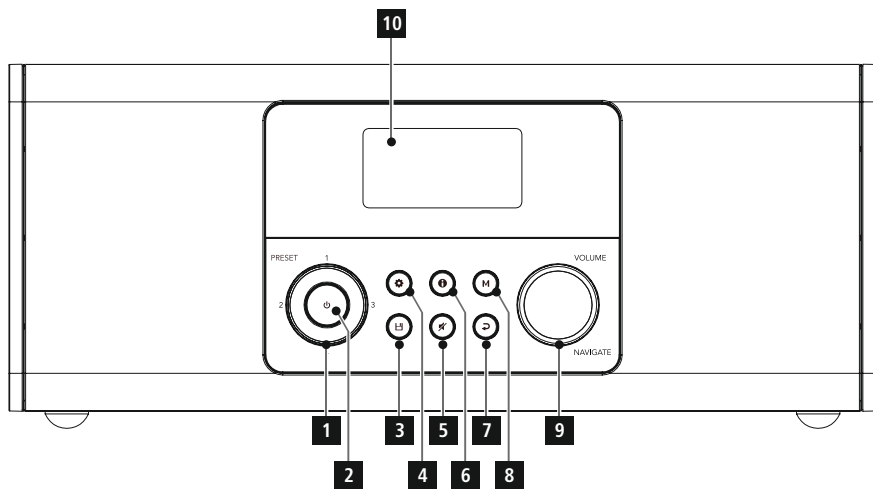
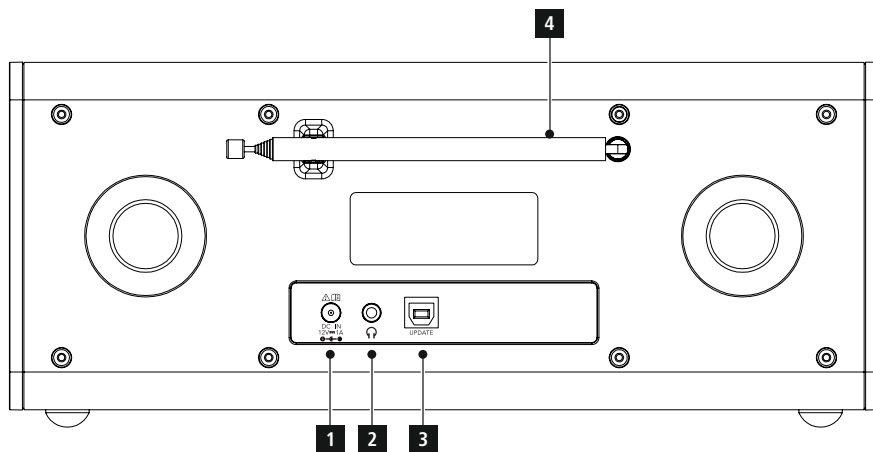





A**B**

Technische Daten

Digitalradio	DAB ✓	DAB+ ✓	FM ✓	Internet ✓	Spotify -
Konnektivität	WiFi 2.4GHz (b/g/n) / 5GHz (a/n)				
Display	2.5" Liquid Crystal Display (LCD)				
Verschlüsselung	WEP, WPA, WPA2, WPS				
Stromeingang	12 V= 1.0 A				
Stromaufnahme	Betrieb	max. 12 W	Standby	< 1 W	
Frequenzbereich	DAB/DAB+ 174 – 240 MHz		FM 87.5 – 108 MHz		
Anschlüsse	DC Socket, Headphone 3.5 mm, Update Port				
Favoriten	DAB/DAB+: 30	FM: 30		IR: 30	
UI Sprachen	Englisch, Deutsch, Dänisch, Finnisch, Französisch, Italienisch, Niederländisch, Norwegisch, Polnisch, Portugiesisch, Spanisch, Schwedisch, Türkisch, Tschechisch, Slowakisch				
Verpackungsinhalt	Digitalradio "DIR3020", Netzleitung, Bedienungsanleitung				
Größe (BxHxT)	30 x 11,5 x 12 cm				
Gewicht	1.6 kg				



Bedienungselemente und Anzeigen

A: Radio Frontseite		
1		Presets 1-4
2		[POWER]-Taste
3		[MEMORY]-Taste
4		[MENU/SETTINGS]-Taste
5		[MUTE]-Taste
6		[INFO]-Taste
7		[BACK]-Taste
8	M	[MODE]-Taste
9		[NAVIGATE/ENTER/ VOLUME]-Taste
10		Display

B: Rückseite		
1	<i>DC IN</i>	Netzzuleitung
2		Kopfhörer Buchse
3		Update Port
4		Teleskopantenne

1. Erklärung von Warnsymbolen und Hinweisen	5
2. Packungsinhalt	5
3. Sicherheitshinweise	5
4. Informationen und Hinweise vor Inbetriebnahme	6
5. Inbetriebnahme	6
5.1 Radio - Anschluss und Startvorgang	6
5.2 Allgemeine Hinweise zur Bedienung	6
6. Hauptmenü / Modi	7
7. Internetradio	7
7.1 Sendersuche	7
7.1.1 Suche nach Ländern und Regionen	8
7.1.2 Suche nach Genres	8
7.1.3 Suche nach Namen	8
7.1.4 Populäre Sender	8
7.1.5 Neue Sender	8
7.1.6 Lokale Sender	8
7.2 Podcasts	9
7.2.1 Suche nach Ländern	9
7.2.2 Suche nach Formaten (Themen/Kategorien)	9
7.2.3 Suche nach Namen	9
7.3 Zuletzt gehört	9
7.4 Favoriten (lokal)	9
7.4.1 Favoriten-Kurzwahltasten belegen	10
7.4.2 Favoriten der Kurzwahltasten aufrufen	10
7.4.3 Favoritenliste (1-30) belegen	10
7.4.4 Sender aus Favoritenliste (1-30) aufrufen	10
7.5 Favoriten	10
7.5.1 Erstmalige Verwendung – Radio registrieren	10
7.5.2 Favoriten online verwalten	11
7.5.3 Favoritenlisten aufrufen	11
7.5.4 Meine hinzugefügten Radiostationen	11
8. Musikabspieler	11
8.1 Wiedergabe vom Computer (Streaming)	11
8.2 Wiedergabe vom Netzwerk – Direktzugriff über Radio	12
8.3 Wiedergabe von Playlist	12
8.4 Allgemeine Wiedergabeoptionen	12
9. Digitales Radio (DAB/DAB+)	13
9.1 Suchlauf/Automatischer Suchlauf	13
9.2 Senderliste	13
9.3 Senderliste säubern	13
9.4 Favoriten	13
9.4.1 Favoriten-Kurzwahltasten belegen	13
9.4.2 Favoriten der Kurzwahltasten aufrufen	14
9.4.3 Favoritenliste (1-30) belegen	14
9.4.4 Sender aus Favoritenliste (1-30) aufrufen	14
9.5 DRC (Dynamic Range Control)	14
9.6 Senderreihenfolge	14
10. FM	14
10.1 Suchlauf-Einstellung	14
10.2 Suchlauf/Automatischer Suchlauf	15
10.3 Favoriten	15
10.3.1 Favoriten-Kurzwahltasten belegen	15
10.3.2 Favoriten der Kurzwahltasten aufrufen	15
10.3.3 Favoritenliste (1-30) belegen	15
10.3.4 Sender aus Favoritenliste (1-30) aufrufen	15
10.4 Audio-Einstellung	15
11. Schlummer	15
12. Wecker	16
12.1 Einstellungen	16
12.2 Wecker aktivieren / deaktivieren	16
12.3 Wecker beenden/ Snooze	16
13. Systemeinstellungen	16
13.1 Internet-einstellungen	16
13.1.1 Netzwerkassistent – Konfiguration der Internetverbindung/Suchlauf	16
13.1.2 Drahtlose Verbindung (WLAN)	17
13.1.3 Manuelle Konfiguration der Netzwerkverbindung – Drahtlos (WLAN)	18
13.1.4 Einstellungen anzeigen	18
13.1.5 Netzwerkprofile entfernen	18
13.2 Zeit-/ Datumseinstellungen	19
13.3 Sprache	19
13.4 Werkseinstellung	19
13.5 Softwareaktualisierung	20
13.6 Info	20
13.7 Beleuchtung	20
14. Wartung und Pflege	21
15. Haftungsausschluss	21
16. Entsorgungshinweise	21
17. Konformitätserklärung	21

Menüstruktur

Hauptmenü*

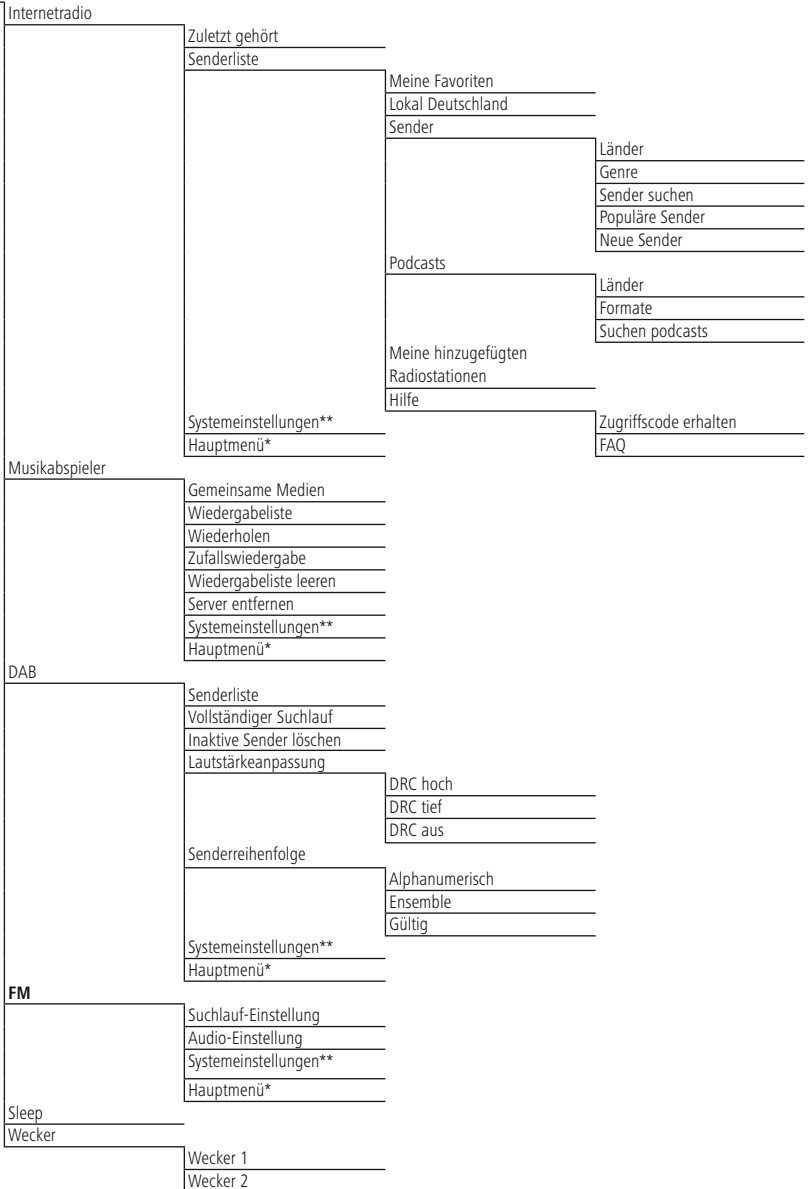

Systemeinstellungen**

Internetereinstellungen	Netzwerkassistent	
	PBC Wlan Aufbau	
	Einstellungen anzeigen	
	Manuelle Einstellungen	
	Netzwerkprofile entfernen	
Zeit und Datum	Zeit-/Datumseinstellungen	
	Aktualisierungseinstellung	Update von DAB
		Update von FM
		Update von NET
		Keine Aktualisierung
	Format einstellen	
	Zeitzone einstellen	
	Sommer-/Winterzeit	
Sprache		
Werkseinstellung		
Softwareupdate	Automatische Updates	
	Jetzt prüfen	
Einrichtungsassistent		
Info		
Beleuchtung	Betrieb	Hoch
		Medium
		Niedrig
	Standby	Anzeigezeit
		Standby



Vielen Dank, dass Sie sich für ein Hama Produkt entschieden haben! Nehmen Sie sich Zeit und lesen Sie die folgenden Anweisungen und Hinweise zunächst ganz durch. Bewahren Sie diese Bedienungsanleitung anschließend an einem sicheren Ort auf, um bei Bedarf darin nachschlagen zu können. Sollten Sie das Gerät veräußern, geben Sie diese Bedienungsanleitung an den neuen Eigentümer weiter.

1. Erklärung von Warnsymbolen und Hinweisen

Warnung

Wird verwendet, um Sicherheitshinweise zu kennzeichnen oder um Aufmerksamkeit auf besondere Gefahren und Risiken zu lenken.

Hinweis

Wird verwendet, um zusätzlich Informationen oder wichtige Hinweise zu kennzeichnen.

Gefahr eines elektrischen Schlages

Dieses Symbol weist auf eine Berührungsgefahr mit nicht isolierten Teilen des Produktes hin, die möglicherweise eine gefährliche Spannung von solcher Höhe führen, dass die Gefahr eines elektrischen Schlages besteht.

2. Packungsinhalt

- Digitalradio DIR3020
- Netzteil
- Kurzanleitung

3. Sicherheitshinweise

- Das Produkt ist für den privaten, nicht-gewerblichen Haushaltsgebrauch vorgesehen.
- Betreiben Sie das Produkt nicht in unmittelbarer Nähe der Heizung, anderer Hitzequellen oder in direkter Sonneneinstrahlung.
- Schützen Sie das Produkt vor Schmutz, Feuchtigkeit und Überhitzung und verwenden Sie es nur in trockenen Räumen.
- Dieses Produkt gehört, wie alle elektrischen Produkte, nicht in Kinderhände!
- Kinder dürfen nicht mit dem Gerät spielen. Reinigung und Benutzerwartung dürfen nicht von Kindern ohne Beaufsichtigung durchgeführt werden.
- Benutzen Sie das Produkt nicht in Bereichen, in denen elektronische Produkte nicht erlaubt sind.
- Nehmen Sie Rücksicht. Hohe Lautstärken können Ihre Umgebung stören oder beeinträchtigen.
- Lassen Sie das Produkt nicht fallen und setzen Sie es keinen heftigen Erschütterungen aus.
- Betreiben Sie das Produkt nicht außerhalb seiner in den technischen Daten angegebenen Leistungsgrenzen.
- Halten Sie Kinder unbedingt von dem Verpackungsmaterial fern, es besteht Erstickungsgefahr.
- Entsorgen Sie das Verpackungsmaterial sofort gemäß den örtlich gültigen Entsorgungsvorschriften.
- Nehmen Sie keine Veränderungen am Gerät vor. Dadurch verlieren Sie jegliche Gewährleistungsansprüche.

Gefahr eines elektrischen Schlages

- Öffnen Sie das Produkt nicht und betreiben Sie es bei Beschädigungen nicht weiter.
- Verwenden Sie das Produkt nicht, wenn der AC-Adapter, das Adapterkabel oder die Netzleitung beschädigt sind.
- Versuchen Sie nicht, das Produkt selbst zu warten oder zu reparieren. Überlassen Sie jegliche Wartungsarbeit dem zuständigen Fachpersonal.



4. Informationen und Hinweise vor Inbetriebnahme

Hinweis

- Um die optimale Empfangsleistung zu ermöglichen, beachten Sie bitte, dass die Antenne vollständig ausgefahren werden sollte und eine vertikale Ausrichtung hat.
- Gegebenenfalls sollten Sie verschiedene Standorte testen, um den bestmöglichen Empfang zu erreichen.

Netzwerkverbindung/ Internetverbindung vorbereiten

Sie haben die Möglichkeit, dieses Radio in ein lokales Netzwerk zu integrieren und damit auf Home-Server oder andere Freigabequellen zuzugreifen. Um Internetradio zu empfangen, wird in dem Netzwerk zusätzlich eine Internetverbindung benötigt.

WLAN/Wi-Fi-Verbindung (drahtloses Netzwerk)

- Stellen Sie sicher, dass der Router eingeschaltet ist und eine Verbindung zum Internet / Netzwerk besteht.
- Aktivieren Sie, falls noch nicht geschehen, die WLAN-Verbindung Ihres Routers.
- Sollten Fragen zur Konfiguration des Routers auftreten, nutzen Sie bitte die Bedienungsanleitung des Routers zur Fehlersuche / Problemlösung.

Hinweis

Verwenden Sie ausschließlich Originalzubehör (oder: von Hama freigegebenes Zubehör), um Schäden am Produkt zu vermeiden.

5. Inbetriebnahme

5.1 Radio - Anschluss und Startvorgang

Schließen Sie das Netzteil an der Netzleitung (1) auf der Rückseite des Radios an.

Verbinden Sie das Netzkabel mit einer ordnungsgemäß installierten und leicht zugänglichen Netzsteckdose. Das Netzteil ist für eine Netzspannung von 100-240 V geeignet und daher in nahezu allen Stromnetzen auf Wechselstrom-Basis einsetzbar. Beachten Sie, dass hierzu ein länderspezifischer Adapter notwendig sein kann. Eine entsprechende Auswahl an Produkten finden Sie unter www.hama.com.

Hinweis

- Betreiben Sie das Produkt an einer dafür zugelassenen Steckdose.
- Achten Sie bei Mehrfachsteckdosen darauf, dass die angeschlossenen Verbraucher die zulässige Gesamtleistungsaufnahme nicht überschreiten.
- Die Netzsteckdose muss jederzeit leicht erreichbar sein.
- Trennen Sie das Produkt vom Netz, wenn Sie es längere Zeit nicht benutzen.

Nachdem das Produkt mit der Steckdose verbunden ist, findet die Initialisierung statt. Das Radio wird gestartet.

5.2 Allgemeine Hinweise zur Bedienung

Hinweis

- In einer Auswahl von verschiedenen Schaltflächen (z.B. **JA** oder **NEIN**) ist die ausgewählte Schaltfläche hell hinterlegt.
- In Menüs, die eine Auswahl aus verschiedenen Optionen bieten (z.B. Sprache, Update, etc.), wird die aktuell ausgewählte Option mit * gekennzeichnet.

Navigation und Steuerung

- Durch Drehen von **[NAVIGATE/ENTER/VOLUME]** wählen Sie einzelne Menüpunkte aus.
- Durch Drücken von **[NAVIGATE/ENTER/VOLUME]** bestätigen Sie die Auswahl.
- Navigieren Sie nach Druck auf eine Kurzwahltaste mit **[NAVIGATE/ENTER/VOLUME]** durch die angebotenen Menüpunkte.

Lautstärke anpassen/Mute

- Durch Drehen von **[NAVIGATE/ENTER/VOLUME]** (9) wird die Lautstärke erhöht (rechts) oder reduziert (links).
- Drücken Sie **[MUTE]** (5), um das Radio stumm zu schalten.
- Drücken Sie erneut **[MUTE]** (5), um die Lautstärke auf den Wert vor der Stummschaltung zurückzusetzen.

Eingabe von Passwörtern, Suchtexten, etc.

- Wählen Sie mit **[NAVIGATE/ENTER/VOLUME]** die entsprechenden Zahlen und/oder Buchstaben einzeln aus und bestätigen Sie die jeweilige Auswahl durch Drücken von **[NAVIGATE/ENTER/VOLUME]**.
- Um eine Falscheingabe zu korrigieren, wählen und bestätigen Sie die Schaltfläche **[BKSP / ←]**. Die letzte Eingabe wird gelöscht.
- Um die Eingabe abubrechen, wählen und bestätigen Sie die Schaltfläche **[CANCEL]**.
- Wenn die Eingabe vollständig ist und Sie diese beenden möchten, bestätigen Sie die Schaltfläche **[OK]**.



Zusätzliche Informationen

Durch Drücken von **[i]** (6) werden – abhängig vom Betriebsmodus sowie den jeweiligen Sendern – zusätzliche Informationen angezeigt:

- **Beschreibung**

Angabe des Radiosenders, des aktuellen Programms, Inhalts, Themen etc.

- **Genre**

Es wird das Genre (Musikstil) des Senders angegeben.

- **Zuverlässigkeit / Signalstärke**

- **Bit-Rate**

Die aktuell empfangene digitale Bitrate des empfangenen Senders wird angezeigt.

- **Kanalinformation**

- **Aktuelle Uhrzeit**

- **Heutiges Datum**

Ein- / Ausschalten / Standby

- Drücken Sie **[⏻]**(2), um das Gerät ein- bzw. auszuschalten (Standby).
- Trennen Sie das Gerät von der Stromversorgung, um es vollständig auszuschalten.

6. Hauptmenü / Modi

Dieses Gerät unterstützt den Radioempfang über Internet, DAB/DAB+ und FM.

Das Hauptmenü beinhaltet die verschiedenen Betriebsmodi und weitere Direktzugriffe, welche in den folgenden Kapiteln separat erläutert werden:

- 7. Internetradio

- 8. Musikabspieler

- 9. DAB

- 10. FM

- 11. Sleep

- 12. Wecker

- 13. Systemeinstellungen

Die einzelnen Betriebsmodi können auch durch wiederholtes Drücken von **[M]** (8) ausgewählt werden. Während der Wiedergabe erscheint der aktuelle Betriebsmodus am linken oberen Bildschirmrand.

7. Internetradio

Das Radio nutzt die Datenbank des Anbieters vTuner*. Sie können Sender ohne direkte Registrierung auf dem Portal <http://www.wifiradio-frontier.com> nutzen. Eine detaillierte Bedienungsanleitung finden Sie unter **7.5 Favoriten**.

Hinweis



Eine Änderung des Anbieters ist möglich, um den Funktionsumfang und die Leistungsfähigkeit des Produktes zu gewährleisten.

Aktivieren Sie – über das Hauptmenü oder durch wiederholtes Drücken von **[M]** – den Betriebsmodus **Internetradio (Internet Radio)** auf dem Radio.

7.1 Sendersuche

Das Radio bietet verschiedene Möglichkeiten, nach gewünschten Sendern zu suchen.

- Navigieren Sie innerhalb der einzelnen Suchfunktionen und deren Optionen mithilfe von **[NAVIGATE/ENTER/VOLUME]**.
- Haben Sie den gewünschten Sender gefunden, bestätigen Sie diesen durch Drücken von **[NAVIGATE/ENTER/VOLUME]**. Das Radio gibt den Sender wieder.



7.1.1 Suche nach Ländern und Regionen

Um Sender aus bestimmten Kontinenten, Ländern und Regionen zu suchen, gehen Sie wie folgt vor:

- Drücken Sie [🔍] (4), um in das Einstellungsmenü zu gelangen.
- Navigieren Sie mit Hilfe von [NAVIGATE/ENTER/VOLUME] (9) zum Menüpunkt „Senderliste“.
- Bestätigen Sie die Auswahl durch Drücken von [NAVIGATE/ENTER/VOLUME].
- Navigieren Sie mit Hilfe von [NAVIGATE/ENTER/VOLUME] zum Menüpunkt „Sender“. Bestätigen Sie die Auswahl durch Drücken von [NAVIGATE/ENTER/VOLUME].

Nach Eingrenzung des Landes/ der Region wählen Sie einen Sender aus allen Sendern oder sortiert nach Genres aus.

7.1.2 Suche nach Genres

Um Sender einer bestimmten Musikrichtung oder nach Themenschwerpunkten zu suchen, gehen Sie wie folgt vor:

- Drücken Sie [🔍] (4), um in das Einstellungsmenü zu gelangen.
- Navigieren Sie mit Hilfe von [NAVIGATE/ENTER/VOLUME] (9) zum Menüpunkt „Senderliste“.
- Bestätigen Sie die Auswahl durch Drücken von [NAVIGATE/ENTER/VOLUME].
- Navigieren Sie mit Hilfe von [NAVIGATE/ENTER/VOLUME] zum Menüpunkt „Sender“. Bestätigen Sie die Auswahl durch Drücken von [NAVIGATE/ENTER/VOLUME].

Nach Eingrenzung eines Genres wählen Sie einen Sender – aus allen oder aus vorausgewählten Sendern – oder sortiert nach Ländern aus.

7.1.3 Suche nach Namen

Wenn Sie den Namen des gewünschten Senders kennen, können Sie gezielt nach diesem suchen:

- Drücken Sie [🔍] (4), um in das Einstellungsmenü zu gelangen.
- Navigieren Sie mit Hilfe von [NAVIGATE/ENTER/VOLUME] (9) zum Menüpunkt „Senderliste“.
- Bestätigen Sie die Auswahl durch Drücken von [NAVIGATE/ENTER/VOLUME].
- Navigieren Sie mit Hilfe von [NAVIGATE/ENTER/VOLUME] zum Menüpunkt „Sender“. Bestätigen Sie die Auswahl durch Drücken von [NAVIGATE/ENTER/VOLUME].
- Navigieren Sie mit Hilfe von [NAVIGATE/ENTER/VOLUME] zum Menüpunkt „Sender suchen“. Bestätigen Sie die Auswahl durch Drücken von [NAVIGATE/ENTER/VOLUME].

Geben Sie in die Eingabemaske den vollständigen oder einen Teil des Sendernamens ein und bestätigen Sie die Schaltfläche [OK], um die Suche zu starten. Sie erhalten eine Auflistung aller Sender, deren Namen den gesuchten Text beinhalten.

7.1.4 Populäre Sender

Eine Auswahl der beliebtesten Sender erhalten Sie wie folgt:

- Drücken Sie [🔍] (4), um in das Einstellungsmenü zu gelangen.
- Navigieren Sie mit Hilfe von [NAVIGATE/ENTER/VOLUME] (9) zum Menüpunkt „Senderliste“.
- Bestätigen Sie die Auswahl durch Drücken von [NAVIGATE/ENTER/VOLUME].
- Navigieren Sie mit Hilfe von [NAVIGATE/ENTER/VOLUME] zum Menüpunkt „Sender“. Bestätigen Sie die Auswahl durch Drücken von [NAVIGATE/ENTER/VOLUME].
- Navigieren Sie mit Hilfe von [NAVIGATE/ENTER/VOLUME] zum Menüpunkt „Populäre Sender“ und wählen Sie Ihren gewünschten Sender.

7.1.5 Neue Sender

Sender, die gerade neu in die Datenbank aufgenommen wurden, finden Sie wie folgt:

- Drücken Sie [🔍] (4), um in das Einstellungsmenü zu gelangen.
- Navigieren Sie mit Hilfe von [NAVIGATE/ENTER/VOLUME] (9) zum Menüpunkt „Senderliste“.
- Bestätigen Sie die Auswahl durch Drücken von [NAVIGATE/ENTER/VOLUME].
- Navigieren Sie mit Hilfe von [NAVIGATE/ENTER/VOLUME] zum Menüpunkt „Sender“. Bestätigen Sie die Auswahl durch Drücken von [NAVIGATE/ENTER/VOLUME].
- Navigieren Sie mit Hilfe von [NAVIGATE/ENTER/VOLUME] zum Menüpunkt „Neue Sender“ und wählen Sie Ihren gewünschten Sender.

7.1.6 Lokale Sender

Um gezielt nach Sendern aus Ihrem Land (aktueller Standort des Radios) zu suchen, gehen Sie wie folgt vor:

- Drücken Sie [🔍] (4), um in das Einstellungsmenü zu gelangen.
- Navigieren Sie mit Hilfe von [NAVIGATE/ENTER/VOLUME] (9) zum Menüpunkt „Senderliste“.
- Bestätigen Sie die Auswahl durch Drücken von [NAVIGATE/ENTER/VOLUME].
- Navigieren Sie mit Hilfe von [NAVIGATE/ENTER/VOLUME] zum Menüpunkt „Local <Country>“. Bestätigen Sie die Auswahl durch Drücken von [NAVIGATE/ENTER/VOLUME].



- Navigieren Sie mit Hilfe von **[NAVIGATE/ENTER/VOLUME]** zu Ihrem gewünschten Sender.

Hinweis

Der Platzhalter <Country> wird durch das jeweils aktuelle Land ersetzt.



Innerhalb dieser lokalen Eingrenzung können Sie zusätzlich nach Genres filtern oder einen Sender – aus allen oder aus vorausgewählten Sendern – auswählen.

7.2 Podcasts

Podcasts sind abrufbare Beiträge zu verschiedenen Themen, dazu zählen beispielsweise Talkshows, Nachrichten und vieles mehr. Podcasts können über das Internet abgerufen werden.

In der Regel stehen ungefähr 10.000 Beiträge zur Verfügung. Ähnlich wie bei Sendern, bietet das Radio die Möglichkeit an, aus der Vielzahl von Podcasts zu filtern oder in der gesamten Datenbank nach einem passenden Ergebnis zu suchen.

7.2.1 Suche nach Ländern

Um Podcasts aus bestimmten Kontinenten, Ländern und Regionen zu suchen, gehen Sie wie folgt vor:

- Drücken Sie (4), um in das Einstellungsmenü zu gelangen.
- Navigieren Sie mit Hilfe von **[NAVIGATE/ENTER/VOLUME]** (9) zum Menüpunkt „Senderliste“.
- Bestätigen Sie die Auswahl durch Drücken von **[NAVIGATE/ENTER/VOLUME]**.
- Navigieren Sie mit Hilfe von **[NAVIGATE/ENTER/VOLUME]** zum Menüpunkt „Podcasts“. Bestätigen Sie die Auswahl durch Drücken von **[NAVIGATE/ENTER/VOLUME]**.
- Navigieren Sie mit Hilfe von **[NAVIGATE/ENTER/VOLUME]** zum Menüpunkt „Länder“ und wählen Sie Ihren gewünschten Sender.

Nach Eingrenzung des Landes/ der Region wählen Sie einen Podcast aus allen Sendern oder sortiert nach Genres aus.

7.2.2 Suche nach Formaten (Themen/Kategorien)

Um Podcasts einer bestimmten Musikrichtung oder nach Themenschwerpunkten zu suchen, gehen Sie wie folgt vor:

- Drücken Sie (4), um in das Einstellungsmenü zu gelangen.
- Navigieren Sie mit Hilfe von **[NAVIGATE/ENTER/VOLUME]** (9) zum Menüpunkt „Senderliste“.
- Bestätigen Sie die Auswahl durch Drücken von **[NAVIGATE/ENTER/VOLUME]**.

- Navigieren Sie mit Hilfe von **[NAVIGATE/ENTER/VOLUME]** zum Menüpunkt „Podcasts“. Bestätigen Sie die Auswahl durch Drücken von **[NAVIGATE/ENTER/VOLUME]**.
- Navigieren Sie mit Hilfe von **[NAVIGATE/ENTER/VOLUME]** zum Menüpunkt „Formate“ und wählen Sie Ihren gewünschten Sender.

7.2.3 Suche nach Namen

Wenn Sie den Namen des gewünschten Podcasts kennen, können Sie gezielt nach diesem suchen:

- Drücken Sie (4), um in das Einstellungsmenü zu gelangen.
- Navigieren Sie mit Hilfe von **[NAVIGATE/ENTER/VOLUME]** (9) zum Menüpunkt „Senderliste“.
- Bestätigen Sie die Auswahl durch Drücken von **[NAVIGATE/ENTER/VOLUME]**.
- Navigieren Sie mit Hilfe von **[NAVIGATE/ENTER/VOLUME]** zum Menüpunkt „Podcasts“. Bestätigen Sie die Auswahl durch Drücken von **[NAVIGATE/ENTER/VOLUME]**.
- Navigieren Sie mit Hilfe von **[NAVIGATE/ENTER/VOLUME]** zum Menüpunkt „Suchen podcasts“.

Geben Sie in die Eingabemaske den vollständigen oder einen Teil des Podcastnamens ein und bestätigen Sie die Schaltfläche **[OK]**, um die Suche zu starten. Sie erhalten eine Auflistung aller Podcasts, deren Namen den gesuchten Text beinhalten.

7.3 Zuletzt gehört

Das Radio speichert die zuletzt aufgerufenen Sender und Podcasts in einer separaten Liste. Um diese Liste aufzurufen, gehen Sie wie folgt vor:

- Drücken Sie (4), um in das Einstellungsmenü zu gelangen.
- Navigieren Sie mit Hilfe von **[NAVIGATE/ENTER/VOLUME]** (9) zum Menüpunkt „Zuletzt gehört“.
- Bestätigen Sie die Auswahl durch Drücken von **[NAVIGATE/ENTER/VOLUME]**.

7.4 Favoriten (lokal)

Sie können Ihre Lieblingssender auf 30 Favoritenspeicherplätzen abspeichern, um direkt und schnell auf diese zugreifen zu können.



7.4.1 Favoriten-Kurzwahltasten belegen

- Stellen Sie den Sender, welchen Sie auf einem Favoritenspeicherplatz ablegen möchten, ein.
- Wird der Sender wiedergegeben, drücken und halten Sie die entsprechende Kurzwahltaste für ca. 3 Sekunden.
- Die Wahl wird durch die Anzeige „Programm (1-4, abhängig von Kurzwahltaste) Gespeichert“ im Display bestätigt.
- Während der Wiedergabe erscheint der Favoritenspeicherplatz am rechten Bildschirmrand.

Hinweis

Favoriten können nicht gelöscht werden. Sind alle 30 Favoritenspeicherplätze belegt und Sie möchten einen weiteren Sender als Favoriten abspeichern, wählen Sie einen bereits belegten Favoritenspeicherplatz aus. Dieser wird mit dem neuen Sender überschrieben.

7.4.2 Favoriten der Kurzwahltasten aufrufen

Um einen gespeicherten Sender aufzurufen, drücken Sie die entsprechende Kurzwahltaste (2-5).

7.4.3 Favoritenliste (1-30) belegen

- Stellen Sie den Sender, welchen Sie auf einem Favoritenspeicherplatz ablegen möchten, ein.
- Wird der Sender wiedergegeben, drücken und halten Sie [H] (3) für ca. 3 Sekunden bis sich die Favoritenliste öffnet.
- Navigieren Sie zum gewünschten Speicherplatz und bestätigen Sie Ihre Auswahl durch Drücken von [NAVIGATE/ENTER/VOLUME] (9).
- Die Wahl wird durch die Anzeige „Programm (1-30 - abhängig vom Speicherplatz) gespeichert“ im Display bestätigt.

7.4.4 Sender aus Favoritenliste (1-30) aufrufen

- Drücken Sie [H], um die Favoritenliste aufzurufen.
- Navigieren Sie mithilfe von [NAVIGATE/ENTER/VOLUME] (9) zum gewünschten Sender und bestätigen Sie Ihre Auswahl durch Drücken von [NAVIGATE/ENTER/VOLUME].

7.5 Favoriten

(vTuner – <http://www.wifiradio-frontier.com>)

Neben den lokalen Favoritenspeicherplätzen können Sie zusätzlich eigene Favoritenlisten über die vTuner-Datenbank erstellen.

Die erstellten Favoritenlisten können auch mit mehreren Radios synchronisiert werden, sofern Sie die vTuner-Datenbank nutzen.

7.5.1 Erstmalige Verwendung – Radio registrieren

Bevor Sie diese Funktion nutzen können, müssen Sie sich auf dem Portal www.wifiradio-frontier.com registrieren. Dazu benötigen Sie eine gültige Email-Adresse und einen Zugriffscode, welcher durch das Radio generiert wird.

Hinweis

- Es werden bei der Registrierung keine persönlichen Informationen erhoben.
- Durch die Registrierung entstehen Ihnen keine weiteren Kosten. Das Angebot ist absolut kostenlos.
- Nach der Registrierung können Sie aus ungefähr 20.000 Radiosendern und 10.000 Podcasts wählen und diese in Favoritenlisten verwalten.

Zugriffscode abrufen:

- Drücken Sie [G] (4), um in das Einstellungsmenü zu gelangen.
- Navigieren Sie mit Hilfe von [NAVIGATE/ENTER/VOLUME] (9) zum Menüpunkt „Senderliste“.
- Bestätigen Sie die Auswahl durch Drücken von [NAVIGATE/ENTER/VOLUME].
- Navigieren Sie mit Hilfe von [NAVIGATE/ENTER/VOLUME] zum Menüpunkt „Hilfe“.
- Bestätigen Sie die Auswahl durch Drücken von [NAVIGATE/ENTER/VOLUME].
- Navigieren Sie mit Hilfe von [NAVIGATE/ENTER/VOLUME] zum Menüpunkt „Zugriffscode erhalten“.

Hinweis

Bitte beachten Sie, dass jeder Zugriffscode nur einmal verwendet werden kann. Sollten Sie bei der Registrierung des Radios Probleme haben, wenden Sie sich bitte an den Kundenservice.

- Bei der Registrierung wird die Radio-ID an Ihre Email-Adresse gebunden und in dem Webinterface hinterlegt.
- Sollten mehrere Radios registriert sein und Sie möchten die hinterlegte Radio ID freigeben/löschen oder diese einfach abgleichen, finden Sie die Radio ID auf Ihrem Radio wie folgt:
- Drücken Sie [G] (4), um zu den Systemeinstellungen zu gelangen.
- Navigieren Sie mit Hilfe von [NAVIGATE/ENTER/VOLUME] (9) zum Menüpunkt „Info“.
- Bestätigen Sie die Auswahl durch Drücken von [NAVIGATE/ENTER/VOLUME].

Die Radio ID ist nun auf dem Display abzulesen.



7.5.2 Favoriten online verwalten

(vTuner – <http://www.wifiradio-frontier.com>)

Nach der Registrierung auf dem Portal können Sie die Datenbank anhand zahlreicher Filter durchsuchen, Sender probieren und aus den dort gelisteten Sendern eigene Favoritenlisten erstellen, welche innerhalb von Sekunden mit Ihrem Radio synchronisiert werden.

7.5.3 Favoritenlisten aufrufen

Um die über das Portal erstellten Favoritenlisten auf dem Radio aufzurufen, gehen Sie wie folgt vor:

- Drücken Sie  (4), um in das Einstellungsmenü zu gelangen.
- Navigieren Sie mit Hilfe von [NAVIGATE/ENTER/VOLUME] (9) zum Menüpunkt „Senderliste“.
- Bestätigen Sie die Auswahl durch Drücken von [NAVIGATE/ENTER/VOLUME].
- Navigieren Sie mit Hilfe von [NAVIGATE/ENTER/VOLUME] zum Menüpunkt „Meine Favoriten“.
- Bestätigen Sie die Auswahl durch Drücken von [NAVIGATE/ENTER/VOLUME].

7.5.4 Meine hinzugefügten Radiostationen

Sollte ein von Ihnen gewünschter Sender noch nicht verfügbar sein, können Sie diesen auf dem Portal manuell hinzufügen (Nur auf Ihrem Gerät verfügbar) oder auch einen Sender zur Aufnahme in die Datenbank vorschlagen (Sender empfehlen).

- Sie benötigen dafür die Webadresse des Streams, welche Sie häufig auf der Webseite des Senders finden können.
- Um die manuell hinzugefügten Sender auf dem Radio aufzurufen, gehen Sie wie folgt vor:
- Drücken Sie  (4), um in das Einstellungsmenü zu gelangen.
- Navigieren Sie mit Hilfe von [NAVIGATE/ENTER/VOLUME] (9) zum Menüpunkt „Senderliste“.
- Bestätigen Sie die Auswahl durch Drücken von [NAVIGATE/ENTER/VOLUME].
- Navigieren Sie mit Hilfe von [NAVIGATE/ENTER/VOLUME] zum Menüpunkt „Meine hinzugefügten Radiostationen“.
- Bestätigen Sie die Auswahl durch Drücken von [NAVIGATE/ENTER/VOLUME].

Die Datenbank wird ständig erweitert und gepflegt. Dennoch bitten wir um Ihr Verständnis, dass es bei der Integration von neuen Sendern zu Verzögerungen kommen kann und manche Sender auch abgelehnt werden.

8. Musikabspieler

Dieser Betriebsmodus ermöglicht die Wiedergabe von MP3, WMA oder FLAC Dateien, welche auf einem PC oder auf dem lokalen Netzwerk gespeichert sind.

Aktivieren Sie – über das Hauptmenü oder durch wiederholtes Drücken von **[M]** – den Betriebsmodus **Musikabspieler** auf dem Radio.

8.1 Wiedergabe vom Computer (Streaming)

Sie können das Radio über Ihren Computer verwalten und Musik vom Computer auf das Radio streamen.

Im Weiteren wird dies für Computer mit dem Betriebssystem Windows 8 erläutert. Verwenden Sie ein anderes Betriebssystem oder für weitere Fragen wenden Sie sich bitte an unseren Support.

Voraussetzungen:

- Das Radio und der Computer müssen sich im selben Netzwerk befinden.
- Das Radio muss vom Computer die Genehmigung als Wiedergabegerät haben.

Gehen Sie wie folgt vor:

-> **Systemsteuerung -> Netzwerk und Internet -> Netzwerkcomputer und -geräte anzeigen**

Hier sollte nun das Radio aufgelistet sein.

- Klicken Sie mit der rechten Maustaste auf das Icon bzw. die Gerätebezeichnung des Radios und wählen Sie **Streaming an dieses Gerät zulassen**.
- Klicken Sie erneut mit der rechten Maustaste auf das Icon bzw. die Gerätebezeichnung des Radios und wählen Sie **Gerätewebsite anzeigen**, um die Gerätebezeichnung (Friendly Name) zu ändern.
- Ein neues Browser-Fenster wird geöffnet. Hier können Sie die Änderung nach Ihren Wünschen vornehmen.

Verwendung:

- Das Radio kann nun auf die Freigabeverzeichnis der PCs zugreifen und Sie können Audiodateien an das Gerät zur Wiedergabe senden (streamen).
- Standardmäßig wird das Musikverzeichnis der eigenen Bibliothek freigegeben.
- Verwalten und legen Sie weitere Freigaben über den Explorer bzw. Windows Media Player an.
- Klicken Sie mit der rechten Maustaste auf die gewünschte Musikdatei und wählen Sie **Play To** und die Gerätebezeichnung des Radios aus.
- Das Radio beginnt mit der Wiedergabe der Musikdatei.



8.2 Wiedergabe vom Netzwerk – Direktzugriff über Radio

Um vom Radio aus auf bestehende Netzwerkfreigaben zuzugreifen, gehen Sie wie folgt vor:

Aktivieren Sie – über das Hauptmenü oder durch wiederholtes Drücken von **[M]** – den Betriebsmodus

Musikabspieler auf dem Radio:

- Drücken Sie  (4), um in das Einstellungsmenü zu gelangen.
- Navigieren Sie mit Hilfe von **[NAVIGATE/ENTER/VOLUME]** (9) zum Menüpunkt „Musikabspieler“.
- Bestätigen Sie die Auswahl durch Drücken von **[NAVIGATE/ENTER/VOLUME]**.
- Navigieren Sie mit Hilfe von **[NAVIGATE/ENTER/VOLUME]** zum Menüpunkt „Gemeinsame Medien“. Bestätigen Sie die Auswahl durch Drücken von **[NAVIGATE/ENTER/VOLUME]**.
- Wählen Sie das entsprechende Gerät (Home Server, PC...) und öffnen Sie durch Drücken von **[NAVIGATE/ENTER/VOLUME]** die darin enthaltenen Freigaben.

Sie haben die Möglichkeit, Dateien zu suchen, eine Wiedergabeliste zu öffnen oder die gesamte Musikfreigabe zu durchsuchen. Sollten Sie die gesamte Musikfreigabe durchsuchen wollen, stehen Ihnen noch weitere Such- und Sortierfunktionen zur Verfügung (Album, Interpret, Genre, Ordner, usw.), um schneller zur gewünschten Datei zu gelangen.

Hinweis

Viele Such- und Filteraktionen sind nur nutzbar, wenn der ID3-Tag und weitere Dateiinformationen auf dem Quellgerät bzw. in der Audiodatei gepflegt wurden.

Server entfernen:

Um die bisher kontaktierten Server zurückzusetzen, drücken Sie **[NAVIGATE/ENTER/VOLUME]**.

Die Gemeinsamen Medien werden gelöscht, wenn Sie die Abfrage mit **JA** bestätigen.

8.3 Wiedergabe von Playlist



Sie können eine Playlist lokal auf dem Radio erstellen, in welcher Sie Dateien aus Netzwerkfreigaben oder vom angeschlossenen Datenträger abspeichern.

- Wählen Sie die Datei, die zur Playlist hinzugefügt werden soll, aus (unter **Gemeinsame Medien**).
- Drücken und halten Sie **[NAVIGATE/ENTER/VOLUME]** ca. 3 Sekunden, bis auf dem Display **Zur Playlist hinzugefügt** angezeigt wird.

Hinweis

Sie können auch Playlisten benutzen, die auch auf einem Windows-PC erstellt wurden (WPL = Windows-Play-List). Dazu eignet sich zum Beispiel der Windows Media Player.

Sie gelangen wie folgt direkt zur Playlist:

- Drücken Sie  (4), um in das Einstellungsmenü zu gelangen.
- Navigieren Sie mit Hilfe von **[NAVIGATE/ENTER/VOLUME]** (9) zum Menüpunkt „Musikabspieler“.
- Bestätigen Sie die Auswahl durch Drücken von **[NAVIGATE/ENTER/VOLUME]**.
- Navigieren Sie mit Hilfe von **[NAVIGATE/ENTER/VOLUME]** zum Menüpunkt „Playlist“. Bestätigen Sie die Auswahl durch Drücken von **[NAVIGATE/ENTER/VOLUME]**. Die Playlist wird nun abgespielt.
- Um einzelne Dateien von der Playlist zu entfernen, wählen Sie die gewünschte Datei aus und drücken und halten **[NAVIGATE/ENTER/VOLUME]** ca. 3 Sekunden.
- Bestätigen Sie die Abfrage **Aus meiner Playlist löschen** mit **JA**, um die Datei von der Playlist zu entfernen.
- Um die komplette Playlist zu löschen, gehen Sie wie folgt vor:
 - Drücken Sie  (4), um in das Einstellungsmenü zu gelangen.
 - Navigieren Sie mit Hilfe von **[NAVIGATE/ENTER/VOLUME]** (9) zum Menüpunkt „Musikabspieler“.
 - Bestätigen Sie die Auswahl durch Drücken von **[NAVIGATE/ENTER/VOLUME]**.
 - Navigieren Sie mit Hilfe von **[NAVIGATE/ENTER/VOLUME]** zum Menüpunkt „Playlist leeren“. Bestätigen Sie die Auswahl durch Drücken von **[NAVIGATE/ENTER/VOLUME]**.
 - Die Playlist wird gelöscht, wenn Sie die Abfrage mit **JA** bestätigen.

8.4 Allgemeine Wiedergabeoptionen

Diese Wiedergabeoptionen – gültig für alle Wiedergabemöglichkeiten unter Musikabspieler – finden Sie unter:

- Drücken Sie  (4), um in das Einstellungsmenü zu gelangen.
- Navigieren Sie mit Hilfe von **[NAVIGATE/ENTER/VOLUME]** (9) zum Menüpunkt „Wiederholen/Shuffle“. Bestätigen Sie die Auswahl durch Drücken von **[NAVIGATE/ENTER/VOLUME]**.



Wiederholen: An / Wiederholen: Aus

Um die Funktion zu ändern (**An/Aus**), drücken Sie wiederholt **[NAVIGATE/ENTER/VOLUME]**. Bei **Wiederholen: An** wird nur der aktuelle Titel wiederholt.

Shuffle: An / Shuffle: Aus

Um die Funktion zu ändern (**An/Aus**), drücken Sie wiederholt **[NAVIGATE/ENTER/VOLUME]**. Bei **Shuffle: An** werden alle Titel in zufälliger Reihenfolge abgespielt.

9. Digitales Radio (DAB/DAB+)

Das Radio empfängt alle gängigen Digitalradio-Frequenzen im Bereich 174 MHz bis 240 MHz (Band III, Kanäle 5A bis 13 F).

Aktivieren Sie – über das Hauptmenü oder durch wiederholtes Drücken von **[M]** – den Betriebsmodus **DAB (DAB Radio)** auf dem Radio.

9.1 Suchlauf/Automatischer Suchlauf

Der automatische DAB Sendersuchlauf durchsucht das DAB Band III nach verfügbaren Sendern. Nach dem Suchlauf werden alle störungsfrei empfangbaren Sender in alphabetischer Reihenfolge gespeichert. Sender, die bei einem vorherigen Scan schon gefunden wurden, aber aktuell nicht zu empfangen sind, werden in der Senderliste mit einem ? vor dem Sendernamen dargestellt. Der automatische DAB Sendersuchlauf startet beim ersten Start im DAB-Modus automatisch, angezeigt im Display durch **Suchlauf...** und einen Fortschrittsbalken.

Wenn Sie den Suchlauf erneut starten möchten, gehen Sie wie folgt vor:

- Drücken Sie **[⚙]** (4), um in das Einstellungsmenü zu gelangen.
- Navigieren Sie mit Hilfe von **[NAVIGATE/ENTER/VOLUME]** (9) zum Menüpunkt „Vollständiger Suchlauf“.
- Bestätigen Sie die Auswahl durch Drücken von **[NAVIGATE/ENTER/VOLUME]**.
- Warten Sie, bis der Suchlauf vollständig abgeschlossen ist.
- Die verfügbaren Sender werden nun in der Senderliste angezeigt.

9.2 Senderliste

Sie können die Senderliste im DAB-Modus jederzeit aufrufen. Gehen Sie dafür wie folgt vor:

- Drücken Sie **[↶]** (7) während der Wiedergabe, um alphabetisch aufsteigend mit Hilfe von **[NAVIGATE/ENTER/VOLUME]** durch die verfügbaren Sender zu navigieren.
- Bestätigen Sie Ihre Auswahl durch Drücken von **[NAVIGATE/ENTER/VOLUME]**.
- Das Gerät beginnt automatisch mit der Wiedergabe.

Hinweis



Die Senderliste beinhaltet alle Sender, welche beim letzten Sendersuchlauf gefunden wurden. Eine erneute Sendersuche kann – wie in **9.1 Suchlauf/Automatischer Suchlauf** beschrieben – gestartet werden. Die Empfangsqualität eines Senders ist abhängig von Faktoren wie Wetter, Aufstellungsort und Antennenausrichtung. Sollte ein Sender, der in der Senderliste aufgeführt wird, nicht erreichbar sein, ändern Sie ggf. die Ausrichtung der Antenne oder den Aufstellungsort des Radios. Nicht mehr empfangbare Sender können – wie in **9.3 Senderliste säubern** beschrieben – aus der Senderliste entfernt werden.

9.3 Senderliste säubern

Um Sender, welche derzeit nicht im Empfangsgebiet liegen, aus Ihrer Senderliste zu entfernen, gehen Sie wie folgt vor:

- Drücken Sie **[⚙]** (4), um in das Einstellungsmenü zu gelangen.
- Navigieren Sie mit Hilfe von **[NAVIGATE/ENTER/VOLUME]** (9) zum Menüpunkt „Inaktive Sender löschen“.
- Bestätigen Sie die Auswahl durch Drücken von **[NAVIGATE/ENTER/VOLUME]**.

Alle aktuell nicht empfangbaren Sender werden aus der Senderliste entfernt, wenn Sie die Abfrage mit **JA** bestätigen.

Hinweis



Um die Senderliste aktuell zu halten, empfehlen wir die regelmäßige Aktualisierung der Liste durch einen vollständigen Sendersuchlauf (siehe **9.1 Suchlauf/Automatischer Suchlauf**).

9.4 Favoriten

Sie können Ihre Lieblingssender auf 30 Favoritenspeicherplätzen abspeichern, um direkt und schnell auf diese zugreifen zu können.

9.4.1 Favoriten-Kurzwahltasten belegen

- Stellen Sie den Sender, welchen Sie auf einem Favoritenspeicherplatz ablegen möchten, ein.
- Wird der Sender wiedergegeben, drücken und halten Sie die entsprechende Kurzwahltaste für ca. 3 Sekunden.
- Die Wahl wird durch die Anzeige „Programm (1-4, abhängig von Kurzwahltaste) Gespeichert“ im Display bestätigt.
- Während der Wiedergabe erscheint der Favoritenspeicherplatz am rechten Bildschirmrand.



Hinweis



Favoriten können nicht gelöscht werden. Sind alle 30 Favoritenspeicherplätze belegt und Sie möchten einen weiteren Sender als Favoriten abspeichern, wählen Sie einen bereits belegten Favoritenspeicherplatz aus. Dieser wird mit dem neuen Sender überschrieben.

9.4.2 Favoriten der Kurzwahltasten aufrufen

Um einen gespeicherten Sender aufzurufen, drücken Sie die entsprechende Kurzwahltaste (2-5).

9.4.3 Favoritenliste (1-30) belegen

- Stellen Sie den Sender, welchen Sie auf einem Favoritenspeicherplatz ablegen möchten, ein.
- Wird der Sender wiedergegeben, drücken und halten Sie [H] (3) für ca. 3 Sekunden bis sich die Favoritenliste öffnet.
- Navigieren Sie zum gewünschten Speicherplatz und bestätigen Sie Ihre Auswahl durch Drücken von [NAVIGATE/ENTER/VOLUME].
- Die Wahl wird durch die Anzeige „Programm (1-30 - abhängig vom Speicherplatz) gespeichert“ im Display bestätigt.

9.4.4 Sender aus Favoritenliste (1-30) aufrufen

- Drücken Sie [H], um die Favoritenliste aufzurufen.
- Navigieren Sie mithilfe von [NAVIGATE/ENTER/VOLUME] zum gewünschten Sender und bestätigen Sie Ihre Auswahl durch Drücken von [NAVIGATE/ENTER/VOLUME].

9.5 DRC (Dynamic Range Control)

Manche Radiosender im DAB-Netzwerk unterstützen eine Lautstärke-Kontrolle, welche während der Wiedergabe aktiv eingreift. Steigt die Lautstärke plötzlich an, regelt die DRC diese selbstständig herunter. Bei plötzlich leiserer Lautstärke hebt die DRC diese automatisch an. Dasselbe geschieht, wenn die Wiedergabe plötzlich leiser wird. Das Radio wird die Lautstärke dann wieder verstärken.

DRC hoch: vollständige Angleichung der unterschiedlichen Lautstärken. Starke Kompression, kann die Dynamik eines Musikstückes hörbar vermindern.

DRC tief: teilweise Angleichung der unterschiedlichen Lautstärken. Subtiler, ohne zu viele Dynamicseinbußen.

DRC aus: keine Angleichung

Gehen Sie wie folgt vor, um die Einstellung vorzunehmen:

- Drücken Sie [G] (4), um in das Einstellungs Menü zu gelangen.
- Navigieren Sie mit Hilfe von [NAVIGATE/ENTER/VOLUME] (9) zum Menüpunkt „DRC“.
- Bestätigen Sie die Auswahl durch Drücken von [NAVIGATE/ENTER/VOLUME] und wählen Sie Ihre gewünschte Einstellung.

9.6 Senderreihenfolge

Standardmäßig sortiert das Radio die Sender in alphabetischer Reihenfolge. Sie können die Sortierung auch nach Signalstärke oder Ensemble durchführen. Um die Sortierreihenfolge zu ändern, gehen Sie wie folgt vor:

- Drücken Sie [G] (4), um in das Einstellungs Menü zu gelangen.
- Navigieren Sie mit Hilfe von [NAVIGATE/ENTER/VOLUME] (9) zum Menüpunkt „Senderreihenfolge“.
- Wählen Sie zwischen „Alphabetisch“, „Anbieter“ und „Gültig“ und bestätigen Sie Ihre Auswahl durch Drücken von [NAVIGATE/ENTER/VOLUME].

10. FM

Aktivieren Sie – über das Hauptmenü oder durch wiederholtes Drücken von [M] – den Betriebsmodus **FM (FM Radio)** auf dem Radio.

Sender, welche zusätzliche Informationen über die Sender und das Programm übermitteln, werden im Display durch ein RDS-Symbol (Radio Data System) gekennzeichnet. Durch Drücken von [I] werden diese zusätzlichen Informationen angezeigt.

10.1 Suchlauf-Einstellung

Mithilfe der Suchlauf-Einstellung können Sie festlegen, ob Sender mit einer schwachen Signalstärke beim automatischen Suchlauf unberücksichtigt bleiben. Gehen Sie wie folgt vor:

- Drücken Sie [G] (4), um in das Einstellungs Menü zu gelangen.
- Navigieren Sie mit Hilfe von [NAVIGATE/ENTER/VOLUME] (9) zum Menüpunkt „Suchlauf-Einstellungen“.
- Bestätigen Sie die Auswahl durch Drücken von [NAVIGATE/ENTER/VOLUME].
- Wählen Sie **Nur kräftige Sender**, um im automatischen Suchlauf nur bei Sendern mit starkem Signal zu stoppen. Ansonsten stoppt der Sendersuchlauf bei jedem Sender, von dem ein Signal empfangen wird.



Hinweis



Standardmäßig ist die Methode „Nur kräftige Sender“ ausgewählt.

10.2 Suchlauf/Automatischer Suchlauf

- Drücken Sie **[NAVIGATE/ENTER/VOLUME]**, um eine Sendersuche zu starten.
- Wird ein Sender gefunden, stoppt das Radio den Suchlauf und beginnt mit der Wiedergabe.
- Durch erneutes Drücken von **[NAVIGATE/ENTER/VOLUME]**, wird der Suchvorgang fortgesetzt bis der nächste Sender gefunden wird.

10.3 Favoriten

Sie können Ihre Liebblingssender auf 30 Favoritenspeicherplätzen abspeichern, um direkt und schnell auf diese zugreifen zu können.

10.3.1 Favoriten-Kurzwahltaasten belegen

- Stellen Sie den Sender, welchen Sie auf einem Favoritenspeicherplatz ablegen möchten, ein.
- Wird der Sender wiedergegeben, drücken und halten Sie die entsprechende Kurzwahltaaste für ca. 3 Sekunden.
- Die Wahl wird durch die Anzeige „Programm (1-4, abhängig von Kurzwahltaaste) Gespeichert“ im Display bestätigt.
- Während der Wiedergabe erscheint der Favoritenspeicherplatz am rechten Bildschirmrand.

Hinweis



Favoriten können nicht gelöscht werden. Sind alle 30 Favoritenspeicherplätze belegt und Sie möchten einen weiteren Sender als Favoriten abspeichern, wählen Sie einen bereits belegten Favoritenspeicherplatz aus. Dieser wird mit dem neuen Sender überschrieben.

10.3.2 Favoriten der Kurzwahltaasten aufrufen

Um einen gespeicherten Sender aufzurufen, drücken Sie die entsprechende Kurzwahltaaste (2-5).

10.3.3 Favoritenliste (1-30) belegen

- Stellen Sie den Sender, welchen Sie auf einem Favoritenspeicherplatz ablegen möchten, ein.
- Wird der Sender wiedergegeben, drücken und halten Sie **[H]** (3) für ca. 3 Sekunden bis sich die Favoritenliste öffnet.
- Navigieren Sie zum gewünschten Speicherplatz und bestätigen Sie Ihre Auswahl durch Drücken von **[NAVIGATE/ENTER/VOLUME]** (9).
- Die Wahl wird durch die Anzeige „Programm (1-30 - abhängig vom Speicherplatz) gespeichert“ im Display bestätigt.

10.3.4 Sender aus Favoritenliste (1-30) aufrufen

- Drücken Sie **[H]**, um die Favoritenliste aufzurufen.
- Navigieren Sie mithilfe von **[NAVIGATE/ENTER/VOLUME]** (9) zum gewünschten Sender und bestätigen Sie Ihre Auswahl durch Drücken von **[NAVIGATE/ENTER/VOLUME]**.

10.4 Audio-Einstellung

Bei manchen Sendern führt es zu einer leichten Qualitätsverbesserung, wenn die Sender mit einem schwachen Empfang Mono wiedergegeben werden. Sie können diese Funktion im Menü aktivieren und das Radio wird dann bei einer schlechten Signalqualität selbstständig auf Mono-Empfang umgestellt. Um diese Option zu verändern, gehen Sie wie folgt vor:

- Drücken Sie **[G]** (4), um in das Einstellungs-menü zu gelangen.
- Navigieren Sie mit Hilfe von **[NAVIGATE/ENTER/VOLUME]** (9) zum Menüpunkt „Audio-Einstellung“.
- Bestätigen Sie die Auswahl durch Drücken von **[NAVIGATE/ENTER/VOLUME]** und wählen Sie Ihre gewünschte Einstellung.

11. Schlummer

Das Radio verfügt über eine Timer-Funktion, die das Gerät nach Ablauf einer festgelegten Zeit unabhängig vom Betriebsmodus in den Standby-Modus versetzt.

- Drücken Sie **[G]** (4), um in das Einstellungs-menü zu gelangen.
- Navigieren Sie mit Hilfe von **[NAVIGATE/ENTER/VOLUME]** (9) zum Menüpunkt „Hauptmenü“.
- Bestätigen Sie die Auswahl durch Drücken von **[NAVIGATE/ENTER/VOLUME]**.
- Navigieren Sie mit Hilfe von **[NAVIGATE/ENTER/VOLUME]** zum Menüpunkt „Sleep“.
- Mit Hilfe von **[NAVIGATE/ENTER/VOLUME]** können Sie den Wert des Timers einstellen.
- Bestätigen Sie Ihre Einstellung durch Drücken von **[NAVIGATE/ENTER/VOLUME]**.
- Ist der Sleep-Timer aktiviert, wird dies im Wiedergabebildschirm durch **[zZz]** gekennzeichnet.



12. Wecker

Das Radio verfügt über zwei individuell einstellbare Weckzeiten.

12.1 Einstellungen

Zu den Weckereinstellungen gelangen Sie wie folgt:

- Drücken Sie [**⚙**] (4), um in das Einstellungsmenü zu gelangen.
- Navigieren Sie mit Hilfe von [**NAVIGATE/ENTER/VOLUME**] (9) zum Menüpunkt „Hauptmenü“.
- Bestätigen Sie die Auswahl durch Drücken von [**NAVIGATE/ENTER/VOLUME**].
- Navigieren Sie mit Hilfe von [**NAVIGATE/ENTER/VOLUME**] zum Menüpunkt „Wecker“.

Wecker 1 und Wecker 2 werden identisch konfiguriert und ermöglichen die Speicherung von zwei gesonderten Weckzeiten. Wählen Sie Wecker 1 oder 2 und bestätigen Sie Ihre Auswahl durch Drücken von [**NAVIGATE/ENTER/VOLUME**].

Stellen Sie die folgenden Details mit Hilfe von [**NAVIGATE/ENTER/VOLUME**] ein.

Modus:

Wählen Sie aus, wann der Wecker aktiviert sein soll:
Aus - Täglich – Einmal – Werktag – Wochenende

Uhrzeit:

Wählen Sie zuerst die Stunden und anschließend die Minuten der Weckzeit aus.

Modus:

Legen Sie fest, ob Sie durch einen Signalton (**Summer**), **DAB**, **FM** oder **Internetradio** geweckt werden möchten.

Programm:

Geben Sie bei Auswahl **Internetradio/ DAB/ FM** an, mit welchem Sender Sie geweckt werden möchten. Sie können aus den 30 Favoritenspeicherplätzen oder **Zuletzt gehört** auswählen.

Lautstärke:

Wählen Sie die Lautstärke aus, mit der Sie geweckt werden möchten. Durch diese Einstellung ist es unerheblich, mit welcher Lautstärke Sie das Radio zuletzt betrieben haben.

Speichern:

Wählen Sie **Aus/Ein**, um die Weckereinstellungen zu beenden.

Hinweis



Es wird empfohlen, automatische Zeitupdates zu erlauben. Dadurch wird gewährleistet, dass auch nach Trennung der Stromversorgung – z.B. bei Stromausfall – die Uhrzeit wieder aktualisiert wird.

12.2 Wecker aktivieren / deaktivieren

- Aktivieren Sie den Wecker, indem Sie die Einstellungen mit **Speichern** bestätigen.
- Deaktivieren Sie den Wecker, indem Sie den **Modus** auf **Aus** setzen.

12.3 Wecker beenden/ Snooze

- Wird der Wecker ausgelöst, drücken Sie [**⏻**], um den Wecker zu beenden.
- Wird der Wecker ausgelöst, drücken Sie [**NAVIGATE/ENTER/VOLUME**], um Snooze zu aktivieren.
- Der Wecker bleibt für das ausgewählte Zeitintervall (5/10 Minuten) ausgeschaltet und wird dann noch einmal ausgelöst.

13. Systemeinstellungen

In den Systemeinstellungen können Sie alle Einstellungen vornehmen und wichtige Informationen über das Radio abrufen.

13.1 Interneteinstellungen

13.1.1 Netzwerkassistent – Konfiguration der Internetverbindung/Suchlauf

Der **Netzwerkassistent** hilft Ihnen beim Verbinden des Radios mit dem Internet. Weitere Konfigurationsmethoden und Detailinformationen werden im Anschluss erläutert.

- Um den **Netzwerkassistenten** aufzurufen, gehen Sie bitte wie folgt vor:
- Drücken Sie [**⚙**] (4), um zu den Systemeinstellungen zu gelangen.
- Navigieren Sie mit Hilfe von [**NAVIGATE/ENTER/VOLUME**] (9) zum Menüpunkt „Interneteinstellungen“.
- Bestätigen Sie die Auswahl durch Drücken von [**NAVIGATE/ENTER/VOLUME**].
- Navigieren Sie mit Hilfe von [**NAVIGATE/ENTER/VOLUME**] zum Menüpunkt „Netzwerkassistent“.



- Das Radio startet beim Aufruf des Assistenten einen Suchlauf nach verfügbaren WLAN-Verbindungen (Wi-Fi) und listet diese Netzwerke auf.
- Durch das Drehen von **[NAVIGATE/ENTER/VOLUME]** wechseln Sie zwischen den gefundenen Netzwerken. Am Ende der Auflistung können Sie den Suchlauf erneut starten ("**Neuer Suchlauf**") oder die Verbindung manuell konfigurieren ("**Manuelle Konfig**").
- Wird das gewünschte Netzwerk nicht gefunden oder wurde die SSID (Service Set Identification – Bezeichnung des Netzwerks) nicht angezeigt, ist das Netzwerk möglicherweise versteckt oder nicht in Reichweite. Versuchen Sie in diesen Fall eine manuelle Konfiguration.

13.1.2 Drahtlose Verbindung (WLAN)

Abhängig vom Netzwerk haben Sie verschiedene Optionen zur Auswahl, um die Verbindung mit dem Netzwerk herzustellen.

Netzwerke, welche eine WPS-Verbindung (Wi-Fi Protected Setup) unterstützen, werden in der Liste durch die vorangestellte Bezeichnung "**[WPS ...]**" gekennzeichnet. Bei anderen Verbindungen handelt es sich um offene Netzwerke oder um Verbindungen, welche durch das PSK-Verfahren = Pre-Shared-Key (vorher vereinbarter Schlüssel) geschützt sind.

WPS-/PSK-/Offene Verbindung

Eine WPS-Verbindung ermöglicht eine einfache und trotzdem geschützte Verbindung des Radios mit dem Netzwerk. Dabei stehen zwei Möglichkeiten zur Verfügung. Die Einrichtung der Verbindung durch PBC = Push-Button-Configuration (Konfiguration durch Knopfdruck) oder durch das PIN-Verfahren, bei dem Sie vom Webinterface Ihres Routers aufgefordert werden, eine zufällig generierte Zahlenfolge einzugeben.

PBC-Einrichtung

- Wählen Sie das gewünschte Netzwerk aus. (Gekennzeichnet durch vorangestellte Bezeichnung "**[WPS ...]**")
- Wählen Sie anschließend im WPS-Menü die Option "**Push Button**" und bestätigen Sie die Auswahl durch Drücken von **[NAVIGATE/ENTER/VOLUME]**.
- Drücken Sie den WPS-Knopf auf Ihrem Router bzw. dem aktuellen AP. Häufig lässt sich dies auch über das dazugehörige Webinterface ausführen.
- Entnehmen Sie das genaue Vorgehen der Bedienungsanleitung Ihres Routers / APs.
- Nachdem der Vorgang auch am Router / AP eingeleitet wurde, sollte sich das Radio mit dem Zugang verbinden und die Netzwerkverbindung verfügbar sein.
- Alternativ lässt sich die Einrichtung per PBC auch in den Internet Einstellungen des Radios aufrufen:

- Drücken Sie **[🔧] (4)**, um zu den Systemeinstellungen zu gelangen.
- Navigieren Sie mit Hilfe von **[NAVIGATE/ENTER/VOLUME] (9)** zum Menüpunkt „Internet Einstellungen“.
- Bestätigen Sie die Auswahl durch Drücken von **[NAVIGATE/ENTER/VOLUME]**.
- Navigieren Sie mit Hilfe von **[NAVIGATE/ENTER/VOLUME]** zum Menüpunkt „PBC WLAN Aufbau“.

PIN-Einrichtung

- Wählen Sie das gewünschte Netzwerk aus. (Gekennzeichnet durch vorangestellte Bezeichnung "**[WPS ...]**")
- Wählen Sie anschließend im WPS-Menü die Option PIN und bestätigen Sie die Auswahl durch Drücken von **[NAVIGATE/ENTER/VOLUME]**.
- Das Radio generiert nun einen 8-stelligen Code, welcher im Webinterface bzw. der Benutzeroberfläche Ihres Routers oder APs eingetragen werden muss.
- Weitere Informationen zur Konfiguration des Routers/AP entnehmen Sie bitte dem zugehörigen Handbuch.

WPS überspringen / Pre-Shared-Key (PSK) Konfiguration

- Wählen Sie den Eintrag "**WPS überspringen**" und Sie gelangen zur Schlüsseleingabe.
- Bei Netzwerken ohne WPS-Unterstützung gelangen Sie direkt zu dieser Eingabe.
- Geben Sie in die Eingabemaske den vollständigen Schlüssel ein und bestätigen Sie die Schaltfläche **OK**.
- Ist die Eingabe korrekt, verbindet sich das Radio mit dem Zugangspunkt und stellt die Internet-/ Netzwerkverbindung her.

Hinweis

- Häufig ist der Pre-Shared-Key (Schlüssel) auf der Rückseite des Routers/AP angebracht.
- Beachten Sie bei der Eingabe des Schlüssels die Groß-/ Kleinschreibung.

Offenes Netzwerk/Ungeschütztes Netzwerk

Hinweis

- Wir empfehlen Ihnen, keine ungesicherte Verbindung zu erstellen und Ihr Netzwerk immer gegen fremde Zugriffe abzusichern.
- Sollte das von Ihnen gewünschte Netzwerk über keine Sicherheitsmaßnahmen verfügen, genügt es das Netzwerk aus der Liste zu wählen und zu bestätigen. Das Radio verbindet sich dann umgehend mit dem Zugangspunkt.



13.1.3 Manuelle Konfiguration der Netzwerkverbindung – Drahtlos (WLAN)

- Zum manuellen Einrichten einer Netzwerkverbindung gehen Sie bitte wie folgt vor:
- Drücken Sie  (4), um zu den Systemeinstellungen zu gelangen.
- Navigieren Sie mit Hilfe von **[NAVIGATE/ENTER/VOLUME]** zum Menüpunkt „Interneteinstellungen“.
- Bestätigen Sie die Auswahl durch Drücken von **[NAVIGATE/ENTER/VOLUME]**.
- Navigieren Sie mit Hilfe von **[NAVIGATE/ENTER/VOLUME]** zum Menüpunkt „Manuelle Einstellungen“.

Manuelle Konfiguration drahtlos (WLAN) – DHCP aktiv

- Wählen Sie die Option **"Drahtlos"**.
- Wählen Sie die Option **"DHCP aktiv"**.
- Geben Sie in die Eingabemaske die vollständige SSID (Netzwerkbezeichnung) ein und bestätigen Sie die Schaltfläche **OK**.
- Wählen Sie nun die entsprechende Sicherungsmethode des Netzwerks aus. Entnehmen Sie diese der Konfiguration Ihres Routers/APS.
- Abhängig von der gewählten Verschlüsselung müssen Sie im Anschluss den Netzwerkschlüssel eingeben, bevor die Verbindung hergestellt wird.

Manuelle Konfiguration drahtlos (WLAN) – DHCP inaktiv

Diese Methode entspricht der Konfiguration bei aktiviertem DHCP-Server (**Manuelle Konfiguration drahtlos (WLAN) – DHCP aktiv**), jedoch müssen Sie zusätzlich die Netzwerkinformationen. Wie IP-Adresse, Subnet-Mask, Gateway-Adresse und DNS (Primär und Sekundär) eingeben.

Diese Informationen finden Sie im Webinterface Ihres Routers/APS oder Sie erhalten diese Informationen korrekt eingetragen, bestätigen Sie die Eingabe. Das Radio versucht im Anschluss die Verbindung herzustellen.

13.1.4 Einstellungen anzeigen

Hier finden Sie die wichtigsten Informationen über alle Netzwerkverbindungen, die von dem Radio derzeit verwendet werden, beziehungsweise eingerichtet wurden, z.B.: MAC-Adresse, WLAN-Region, DHCP aktiv/ inaktiv, SSID, IP-Adresse, Subnet-Maske, Gateway-Adresse, DNS (primär/ sekundär), etc.

- Drücken Sie  (4), um zu den Systemeinstellungen zu gelangen.
- Navigieren Sie mit Hilfe von **[NAVIGATE/ENTER/VOLUME]** (9) zum Menüpunkt „Interneteinstellungen“.
- Bestätigen Sie die Auswahl durch Drücken von **[NAVIGATE/ENTER/VOLUME]**.
- Navigieren Sie mit Hilfe von **[NAVIGATE/ENTER/VOLUME]** zum Menüpunkt „Einstellungen anzeigen“.

13.1.5 Netzwerkprofile entfernen

Das Radio speichert automatisch alle bereits erfolgreichen Netzwerkverbindungen (Profile) ab. Dadurch kann sich das Radio bei erneuten Verbindungsversuchen, z.B. nach Trennung von der Stromversorgung, in eine dieser Netzwerkverbindungen einwählen, ohne dass Sie erneut die Zugangsdaten eingeben müssen.

Um einzelne Netzwerkprofile zu entfernen, gehen Sie wie folgt vor:

- Drücken Sie  (4), um zu den Systemeinstellungen zu gelangen.
- Navigieren Sie mit Hilfe von **[NAVIGATE/ENTER/VOLUME]** (9) zum Menüpunkt „Interneteinstellungen“.
- Bestätigen Sie die Auswahl durch Drücken von **[NAVIGATE/ENTER/VOLUME]**.
- Navigieren Sie mit Hilfe von **[NAVIGATE/ENTER/VOLUME]** zum Menüpunkt „Netzwerkprofile entfernen“.

- Wählen Sie das entsprechende Netzwerkprofil aus und drücken Sie **[NAVIGATE/ENTER/VOLUME]**, um dieses zu entfernen.
- Das Netzwerkprofil wird gelöscht, wenn Sie die Abfrage mit **JA** bestätigen.
- Ein derzeit aktives/genutztes Profil kann nicht entfernt werden.

Hinweis



- Bevor Sie das Radio an eine andere Person veräußern (verkaufen, verschenken, etc.), empfehlen wir Ihnen die Rücksetzung auf Werkseinstellung.
- Dadurch werden alle gespeicherten Netzwerkdaten und –Verbindungen vollständig gelöscht.



13.2 Zeit-/ Datumseinstellungen

Zu den Zeiteinstellungen gelangen Sie wie folgt:

- Drücken Sie [🔧] (4), um zu den Systemeinstellungen zu gelangen.
- Navigieren Sie mit Hilfe von [NAVIGATE/ENTER/VOLUME] (9) zum Menüpunkt „Zeit und Datum“.
- Bestätigen Sie die Auswahl durch Drücken von [NAVIGATE/ENTER/VOLUME].
- Navigieren Sie mit Hilfe von [NAVIGATE/ENTER/VOLUME] zum Menüpunkt „Aktualisierungseinstellungen“.

Automatische Aktualisierung Update von Internet

Bei Auswahl dieser Option werden Uhrzeit und Datum automatisch über die Internetverbindung eingestellt. Wählen Sie zusätzlich die Zeitzone Ihres Standortes (**Zeitzone einstellen**) sowie – wenn gewünscht (**Sommer-/Winterzeit -> EIN**) – die Anpassung an die Sommer-/ Winterzeit aus.

Update von DAB/FM

Bei der automatischen Aktualisierung über das Radionetz FM/DAB/DAB+ werden Uhrzeit und Datum von den Sendeanstalten bereitgestellt und vom Gerät verarbeitet. Bei einer Abgleichung über diese Quelle haben Sie die höchste Sicherheit, dass selbst nach einem Stromausfall die Uhrzeit korrekt abgeglichen wird und gespeicherte Weckzeiten eingehalten werden.

Kein Update

Uhrzeit und Datum (**TT-MM-JJJJ**) müssen manuell eingestellt werden, da kein automatischer Abgleich erfolgt.

Zeit-/ Datumseinstellungen

Stellen Sie Datum (**TT-MM-JJJJ**) und Uhrzeit (**hh:mm**) mithilfe von [NAVIGATE/ENTER/VOLUME] manuell ein.

Format

Wählen Sie zwischen 12- und 24- Stundenformat aus.

13.3 Sprache

Bei Erstinbetriebnahme ist als Standardsprache des Radios Englisch eingestellt. Um die eingestellte Menüsprache des Radios zu ändern, gehen Sie wie folgt vor:

- Drücken Sie [🔧] (4), um zu den Systemeinstellungen zu gelangen.
- Navigieren Sie mit Hilfe von [NAVIGATE/ENTER/VOLUME] zum Menüpunkt „Language“. Bestätigen Sie die Auswahl durch Drücken von [NAVIGATE/ENTER/VOLUME].
- Wählen Sie mit Hilfe von [NAVIGATE/ENTER/VOLUME] Ihre gewünschte Systemsprache aus.
- Die aktuell gewählte Spracheinstellung wird mit * gekennzeichnet.

Hinweis

Folgende Sprachen stehen zur Auswahl:
Englisch, Deutsch, Dänisch, Holländisch, Finnisch, Französisch, Italienisch, Norwegisch, Polnisch, Portugiesisch, Spanisch, Schwedisch, Türkisch, Slowakisch und Tschechisch.

13.4 Werkseinstellung

Um das Radio auf die Werkseinstellung (Auslieferungszustand) zurückzusetzen, gehen Sie bitte wie folgt vor:

- Drücken Sie [🔧] (4), um zu den Systemeinstellungen zu gelangen.
- Navigieren Sie mit Hilfe von [NAVIGATE/ENTER/VOLUME] (9) zum Menüpunkt „Werkseinstellung“.
- Bestätigen Sie die folgende Abfrage mit **JA**, um das Radio auf Werkseinstellungen zurückzusetzen. Alle vorgenommenen Einstellungen werden gelöscht.
- Um den Löschvorgang abubrechen, drücken Sie [↩] oder wählen Sie **NEIN** aus.

Hinweis

Probleme und Fehlfunktionen können möglicherweise durch Rücksetzung auf die Werkseinstellungen behoben werden.

- Es werden jedoch alle Voreinstellungen wie Equalizer und Favoriten unwiderruflich gelöscht.



13.5 Softwareaktualisierung

Es werden ständig Verbesserungen und neue Features für die Software unserer Radios entwickelt, um mögliche Fehler zu beheben, den Funktionsumfang zu erweitern usw. Wir empfehlen Ihnen, stets die zur Verfügung gestellten Updates auf Ihrem Radio zu installieren.

Gehen Sie wie folgt vor:

- Drücken Sie  (4), um zu den Systemeinstellungen zu gelangen.
- Navigieren Sie mit Hilfe von [NAVIGATE/ENTER/VOLUME] zum Menüpunkt „Software update“.
- Wählen Sie **Automatische Updates (JA)**, prüft das Radio automatisch regelmäßig die Verfügbarkeit neuer Softwareupdates. (Empfehlung)
- Wählen Sie **Update suchen**, um manuell nach Softwareupdates zu suchen.

Warnung



- Achten Sie darauf, dass eine stabile Stromversorgung besteht, bevor Sie ein Softwareupdate starten.
- Die Stromunterbrechung während eines Softwareupdates kann irreparable Schäden am Radio hervorrufen!

13.6 Info

Um die aktuelle Softwareversion, Radio ID und Gerätebezeichnung Ihres Radios zu prüfen, gehen Sie bitte wie folgt vor:

- Drücken Sie  (4), um zu den Systemeinstellungen zu gelangen.
- Navigieren Sie mit Hilfe von [NAVIGATE/ENTER/VOLUME] (9) zum Menüpunkt „Info“.
- Bestätigen Sie die Auswahl durch Drücken von [NAVIGATE/ENTER/VOLUME].

Hinweis



Sollten Sie Hilfe vom Kundensupport benötigen, teilen Sie dem Mitarbeiter bitte die aktuelle Softwareversion mit. Häufig werden Probleme über Softwareupdates behoben und Ihre Anfrage kann durch Vergleich Ihrer Softwareversion mit der letzten verfügbaren Softwareversion gelöst werden. Sollten Updates verfügbar sein, finden Sie diese auf www.hama.com mit der entsprechenden Artikelnummer oder Bezeichnung des Radios. Sie finden ggf. eine Updateanleitung im Downloadbereich des Artikels.

13.7 Beleuchtung

Sie haben die Möglichkeit, die Hintergrundbeleuchtung für die einzelnen Betriebsarten (Betriebsmodus, Standbymodus) separat einzustellen.

Gehen Sie wie folgt vor:

- Drücken Sie  (4), um zu den Systemeinstellungen zu gelangen.
- Navigieren Sie mit Hilfe von [NAVIGATE/ENTER/VOLUME] (9) zum Menüpunkt „Beleuchtung“.
- Bestätigen Sie die Auswahl durch Drücken von [NAVIGATE/ENTER/VOLUME].
- Mit Hilfe von [NAVIGATE/ENTER/VOLUME] können Sie die Helligkeitsstufe einstellen.

Hinweis



Die Wahl des Beleuchtungsmodus hat Auswirkungen auf den Stromverbrauch.



14. Wartung und Pflege

- Reinigen Sie dieses Produkt nur mit einem fusselfreien, leicht feuchten Tuch und verwenden Sie keine aggressiven Reiniger.
- Sollten Sie das Produkt längere Zeit nicht nutzen, schalten Sie das Gerät aus und trennen es von der Stromversorgung. Lagern Sie es an einem sauberen, trockenen Ort ohne direkte Sonneneinstrahlung.

15. Haftungsausschluss

Die Hama GmbH & Co KG übernimmt keinerlei Haftung oder Gewährleistung für Schäden, die aus unsachgemäßer Installation, Montage und unsachgemäßem Gebrauch des Produktes oder einer Nichtbeachtung der Bedienungsanleitung und/oder der Sicherheitshinweise resultieren.

16. Entsorgungshinweise

Hinweis zum Umweltschutz:



Ab dem Zeitpunkt der Umsetzung der europäischen Richtlinien 2012/19/EU und 2006/66/EG in nationales Recht gilt folgendes:
Elektrische und elektronische Geräte sowie

Batterien dürfen nicht mit dem Hausmüll entsorgt werden. Der Verbraucher ist gesetzlich verpflichtet, elektrische und elektronische Geräte sowie Batterien am Ende ihrer Lebensdauer an den dafür eingerichteten, öffentlichen Sammelstellen oder an die Verkaufsstelle zurückzugeben. Einzelheiten dazu regelt das jeweilige Landesrecht. Das Symbol auf dem Produkt, der Gebrauchsanleitung oder der Verpackung weist auf diese Bestimmungen hin. Mit der Wiederverwertung, der stofflichen Verwertung oder anderen Formen der Verwertung von Altgeräten/Batterien leisten Sie einen wichtigen Beitrag zum Schutz unserer Umwelt.

17. Konformitätserklärung

CE Hiermit erklärt die Hama GmbH & Co KG, dass der Funkanlagentyp [00054873] der Richtlinie 2014/53/EU entspricht. Der vollständige Text der EU-Konformitätserklärung ist unter der folgenden Internetadresse verfügbar:
www.hama.com -> 00054873 -> Downloads.

Frequenzband/ Frequenzbänder	WiFi: 2.412 - 2.472GHz WiFi: 5.150 - 5.350 GHz WiFi: 5.470 - 5.725 GHz
Abgestrahlte maximale Sendeleistung	WiFi: 2.4GHz / 17dBm (EIRP) WiFi: 5GHz / 16.5dBm (EIRP)

Beschränkungen oder Anforderungen in

Belgien, Bulgarien, Tschechische Republik, Dänemark, Deutschland, Estland, Irland, Griechenland, Spanien, Frankreich, Kroatien, Italien, Zypern, Lettland, Litauen, Luxemburg, Ungarn, Malta, Niederlande, Österreich, Polen, Portugal, Rumänien, Slowenien, Slowakei, Finnland, Schweden, Vereinigtes Königreich

Hinweis

Wenn Kanal 36-64 (Kanäle der Frequenz 5150 MHz - 5350 MHz) verwendet wird, darf das Gerät nur in geschlossenen Räumen verwendet werden.





hama®

Hama GmbH & Co KG
86652 Monheim / Germany

Service & Support

 www.hama.com

 +49 9091 502-115

D

GB

All listed brands are trademarks of the corresponding companies. Errors and omissions excepted, and subject to technical changes. Our general terms of delivery and payment are applied.

00054873 / 07.18