

A62300HLW0

NL VRIESKIST
EN CHEST FREEZER
FR CONGÉLATEUR COFFRE
DE GEFRIERTRUHE

GEBRUIKSAANWIJZING 2
USER MANUAL 21
NOTICE D'UTILISATION 40
BENUTZERINFORMATION 61

INHOUD

4	VEILIGHEIDSINFORMATIE
7	BESCHRIJVING VAN HET PRODUCT
8	BEDIENING
9	BEDIENINGSPANEEL
10	HET EERSTE GEBRUIK
11	DAGELIJKS GEBRUIK
13	NUTTIGE AANWIJZINGEN EN TIPS
14	ONDERHOUD EN REINIGING
15	PROBLEMEN OPLOSSEN
18	MONTAGE
19	GELUIDEN
20	TECHNISCHE GEGEVENS

MILIEUBESCHERMING

Recycle de materialen met het symbool . Gooi de verpakking in een geschikte verzamelcontainer om het te recyclen.



Help om het milieu en de volksgezondheid te beschermen en recycle het afval van elektrische en elektronische apparaten. Gooi apparaten gemarkeerd met het symbool  niet weg met het huishoudelijk afval. Breng het product naar het milieustation bij u in de buurt of neem contact op met de gemeente.

GA NAAR ONZE WEBSITE VOOR:

- Producten
- Brochures
- Gebruikershandleidingen
- Oplossen van problemen
- Service-informatie

www.aeg.com

LEGENDA

-  Waarschuwing - Belangrijke veiligheidsinformatie.
-  Algemene informatie en tips
-  Milieu-informatie

Wijzigingen voorbehouden

VOOR PERFECTE RESULTATEN

Bedankt dat u voor dit AEG product heeft gekozen. Dit apparaat is ontworpen om vele jaren uitstekend te presteren, met innovatieve technologieën die het leven gemakkelijker helpen maken – functies die gewone apparaten wellicht niet hebben. Neem een paar minuten de tijd om het door te lezen zodat u er optimaal van kunt profiteren.

ACCESSOIRES EN VERBRUIKSARTIKELEN

In de AEG webshop vindt u alles wat u nodig heeft om al uw apparaten van AEG mooi te houden en perfect te laten functioneren. Ook vindt u hier een groot aantal accessoires die zijn ontworpen en gebouwd volgens de hoge kwaliteitsnormen die u verwacht, van speciaal kookgerei tot bestekmandjes en van flessenhouders tot waszakken...



Bezoek onze webshop op
www.aeg.com/shop

KLANTENSERVICE

Wij raden altijd het gebruik van originele onderdelen aan.

Wanneer u contact opneemt met de klantenservice dient u de volgende gegevens bij de hand te hebben. Deze informatie treft u aan op het typeplaatje.

Model _____

Productnummer _____

Serienummer _____



VEILIGHEIDSINFORMATIE

In het belang van uw veiligheid en om een correct gebruik te kunnen waarborgen is het van belang dat u, alvorens het apparaat te installeren en in gebruik te nemen, deze gebruiksaanwijzing, inclusief de tips en waarschuwingen, grondig doorleest. Om onnodige vergissingen en ongevallen te voorkomen is het belangrijk ervoor te zorgen dat alle mensen die het apparaat gebruiken, volledig bekend zijn met de werking ervan en de veiligheidsvoorzieningen. Bewaar deze instructies zorgvuldig voor dat zij bij het apparaat blijven als het wordt verplaatst of verkocht, zodat iedereen die het apparaat gedurende zijn hele levensduur gebruikt, naar behoren is geïnformeerd over het gebruik en de veiligheid van het apparaat.

Voor de veiligheid van mensen en eigendommen dient u zich aan de voorzorgsmaatregelen uit dit instructieboekje te houden, de fabrikant is niet verantwoordelijk voor schade die door het niet opvolgen van de aanwijzingen veroorzaakt is.

VEILIGHEID VAN KINDEREN EN KWETSBARE MENSEN

- Dit apparaat is niet bedoeld voor gebruik door personen (waaronder begrepen kinderen) met verminderde fysieke, zintuiglijke vermogens of een gebrek aan ervaring en kennis, tenzij dit onder toezicht gebeurt van een voor hun veiligheid verantwoordelijke persoon of tenzij zij van een dergelijke persoon instructie hebben ontvangen over het gebruik van het apparaat.

Houd kinderen uit de buurt om te voorkomen dat ze met het apparaat gaan spelen.

- Houd alle verpakkingsmateriaal buiten het bereik van kinderen. Gevaar voor verstikking.
- Als u het apparaat afdankt trek dan de stekker uit het stopcontact, snij de voedingskabel door (zo dicht mogelijk bij het apparaat) en verwijder de deur om te voorkomen dat kinderen een elektrische schok krijgen of zichzelf in het apparaat opsluiten.

- Als dit apparaat, dat voorzien is van een magnetische deursluiting, een ouder apparaat vervangt, dat voorzien is van een veerslot (slot) op de deur of het deksel, zorg er dan voor dat u het slot onbruikbaar maakt voordat u het oude apparaat weggooit. Dit voorkomt dat kinderen er in opgesloten kunnen raken.

ALGEMENE VEILIGHEID



WAARSCHUWING!

Houd de ventilatie-Openingen altijd vrij van obstructies.

- Dit apparaat is bedoeld voor het bewaren van levensmiddelen en/of dranken in een gewoon huishouden, zoals uitgelegd in dit instructieboekje.
- Gebruik geen mechanische hulpmiddelen of kunstgrepen om het ontdooiproces te versnellen.
- Gebruik geen andere elektrische apparaten (bijvoorbeeld ijsmachines) in koelkasten, tenzij ze voor dit doel goedgekeurd zijn door de fabrikant.
- Let op dat u het koelcircuit niet beschadigt.
- Het koelmiddel isobutana (R600a) bevindt zich in het koelcircuit van het apparaat, dit is een natuurlijk gas dat weliswaar milieuvriendelijk is, maar ook uiterst ontvlambaar.

Controleer of de onderdelen van het koelcircuit tijdens transport en installatie van het apparaat niet beschadigd zijn geraakt.

Indien het koelcircuit beschadigd is:

- open vuur en ontstekingsbronnen vermijden
- de ruimte waar het apparaat zich bevindt grondig ventileren
- Het is gevaarlijk om wijzigingen aan te brengen in de specificaties of dit product op enigerlei wijze te modificeren. Een beschadigd netsnoer kan kortsluiting, brand en/of een elektrische schok veroorzaken.



WAARSCHUWING!

Alle elektrische onderdelen (netsnoer, stekker, compressor) mogen om gevaar te voorkomen uitsluitend worden vervangen door een erkende onderhoudsdienst of gekwalificeerd onderhoudspersoneel.

1. Het netsnoer mag niet verlengd worden.
 2. Verzeker u ervan dat de stekker niet platgedrukt of beschadigd wordt door de achterkant van het apparaat. Een platgedrukte of beschadigde stekker kan oververhit raken en brand veroorzaken.
 3. Verzeker u ervan dat u de stekker van het apparaat kunt bereiken.
 4. Trek niet aan het snoer.
 5. Als de stekker los zit, steek hem dan niet in het stopcontact. Dan bestaat er een risico op een elektrische schok of brand.
 6. U mag het apparaat niet gebruiken zonder het afdekkapje (indien van toepassing) van het lampje.
- Dit apparaat is zwaar. Wees voorzichtig als u het apparaat verplaatst.
 - Haal geen artikelen uit het vriesvak en raak ze niet aan als uw handen vochtig/nat zijn, dit kan uw huid beschadigen of vrieswonden veroorzaken.
 - Stel het apparaat niet langdurig bloot aan direct zonlicht.
 - De eventuele gloeilampen in dit apparaat zijn speciaal geselecteerd en uitsluitend bedoeld voor gebruik in huishoudelijke apparaten. De lampjes zijn niet geschikt voor de verlichting van ruimtes.

DAGELIJKS GEBRUIK

- Zet geen hete potten op de kunststof onderdelen in het apparaat.
- Bewaar geen brandbare gassen of vloeistoffen in het apparaat, deze kunnen ontploffen.
- Zet geen levensmiddelen direct tegen de luchtopening in de achterwand. (Als het apparaat rijprij is)
- Diepgevroren voedsel mag niet opnieuw worden ingevroren als het eenmaal ontdooid is.

- Bewaar voorverpakte diepvriesproducten volgens de aanwijzingen van de fabrikant.
- U dient zich strikt te houden aan de aanbevelingen van de fabrikant van het apparaat met betrekking tot het bewaren van voedsel. Raadpleeg de betreffende aanwijzingen.
- Leg geen koolzuurhoudende of mouserende dranken in de vriezer, deze veroorzaken druk op de fles die daarvoor kan ontploffen, dit kan schade toebrengen aan het apparaat.
- IJslollijes kunnen vrieswonden veroorzaken als ze rechtstreeks vanuit het apparaat geconsumeerd worden.

ONDERHOUD EN REINIGING

- Schakel het apparaat uit en trek de stekker uit het stopcontact voordat u onderhoudswerkzaamheden verricht.
- Maak het apparaat niet schoon met metalen voorwerpen.
- Gebruik geen scherpe voorwerpen om ijs van het apparaat te krabben. Gebruik een kunststof schraper.

INSTALLATIE



Voor de aansluiting van elektriciteit dienen de instructies in de desbetreffende paragrafen nauwgezet te worden opgevolgd.

- Pak het apparaat uit en controleer of er beschadigingen zijn. Sluit het apparaat niet aan als het beschadigd is. Meld mogelijke beschadigingen onmiddellijk bij de winkel waar u het apparaat gekocht heeft. Gooi in dat geval de verpakking niet weg.
- Wij adviseren u om vier uur te wachten voordat u het apparaat aansluit, dan kan de olie terugvloeien in de compressor.
- Rond het apparaat dient adequate luchtcirculatie te zijn, anders kan dit tot oververhitting leiden. Om voldoende ventilatie te verkrijgen de instructies met betrekking tot de installatie opvolgen.
- Het apparaat mag niet vlakbij radiatoren of kooktoestellen geplaatst worden.

- Zorg ervoor dat de stekker na installatie van het apparaat toegankelijk is.

ONDERHOUD

- Alle elektrotechnische werkzaamheden die noodzakelijk zijn voor het uitvoeren van onderhoud aan het apparaat, dienen uitgevoerd te worden door een gekwalificeerd elektricien of competent persoon.
- Dit product mag alleen worden onderhouden door een erkend onderhoudscentrum en er dient alleen gebruik te worden gemaakt van originele reserveonderdelen.

BESCHERMING VAN HET MILIEU



Dit apparaat bevat geen gassen die de ozonlaag kunnen beschadigen, niet in het koelcircuit en evenmin in de isolatiematerialen. Het apparaat mag niet worden weggegooid bij het normale huishoudelijke afval. Het isolatieschuim bevat ontvlambare gassen: het apparaat moet weggegooid worden conform de van toepassing zijnde regels die u bij de lokale overheidsinstanties kunt verkrijgen. Voorkom beschadiging aan de koeleenheid, vooral aan de achterkant bij de warmtewisselaar. De materialen die gebruikt zijn voor dit apparaat en die voorzien zijn van het symbool ♻ zijn recyclebaar.

BESCHRIJVING VAN HET PRODUCT

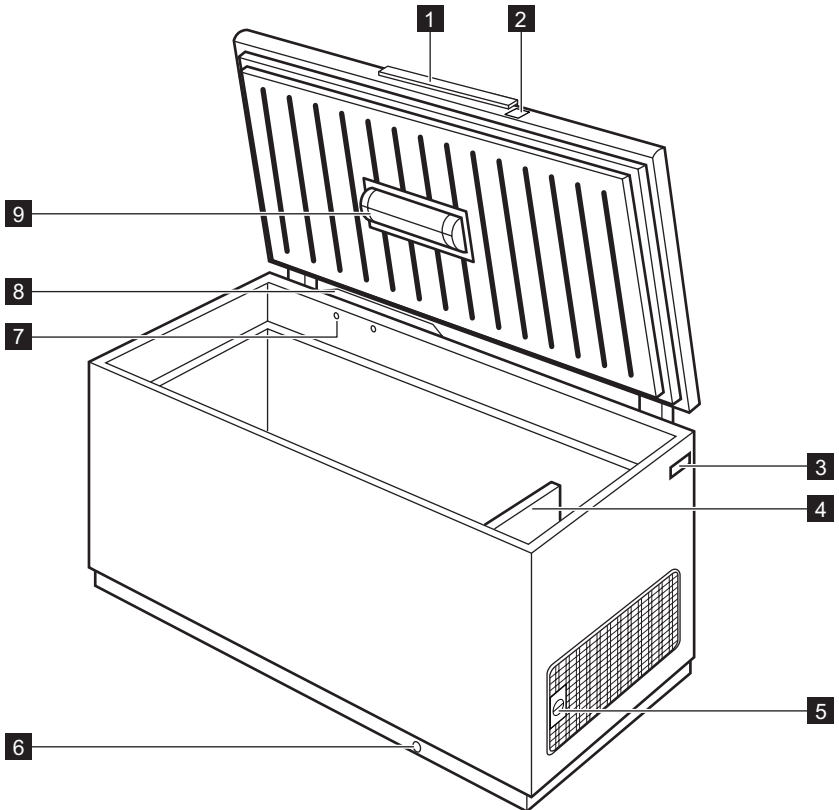

1 Handgreep deksel

2 Slot

3 Typeplaatje

4 Kunststof lage verdeler

5 Temperatuurregelaar

6 Dooiwaterafvoer

7 Klep: gemakkelijk te openen deksel

8 Laag vriessysteem

9 Verlichting

BEDIENING

INSCHAKELEN

Steek de stekker in het stopcontact.
Het controlelampje gaat aan.
Draai de thermostaatknop naar rechts op een gemiddelde stand.



Als de temperatuur in het apparaat te hoog is, gaat het alarm-lampje branden.

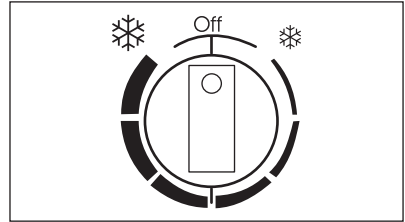

UITSCHAKELEN

Draai om het apparaat uit te zetten de temperatuurregeling naar de OFF positie.

TEMPERATUURREGELING

De temperatuur wordt automatisch geregeld.

Ga als volgt te werk om het apparaat in werking te stellen:

- draai de temperatuurregeling naar ❄ voor minimale koude
- draai de temperatuurregeling naar ❄ voor maximale koude



Een gemiddelde instelling is over het algemeen het meest geschikt.

De exacte instelling moet echter gekozen worden rekening houdend met het feit dat de temperatuur in het apparaat afhankelijk is van:

- de omgevingstemperatuur
- hoe vaak het deksel wordt geopend
- de hoeveelheid voedsel die bewaard wordt
- de plaats van het apparaat.

BEDIENINGSPANEEL

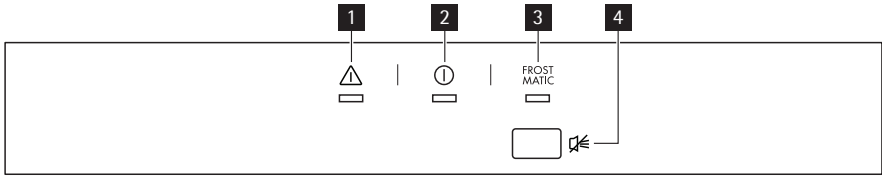

- 1** Alarmlampje hoge temperatuur
- 2** Controlelampje
- 3** FROSTMATIC-lampje
- 4** FROSTMATIC-schakelaar
Resetschakelaar van het alarm

FROSTMATIC -FUNCTIE

U kunt de functie FROSTMATIC activeren door te drukken op de FROSTMATIC schakelaar.

Het FROSTMATIC-lampje gaat branden. Deze functie stopt automatisch na 52 uur. Het is mogelijk de functie te allen tijde te deactiveren door te drukken op de FROSTMATIC schakelaar. Het FROSTMATIC-lampje gaat uit.

ALARM HOGE TEMPERatuur

Een toename van de temperatuur in de vriezer (bijvoorbeeld door stroomuitval) wordt aangeduid door:

- het aanspringen van het alarmlampje
- het klinken van een zoemer.

Tijdens de alarmfase kan de zoemer worden uitgeschakeld door op de Alarm-resetschakelaar te drukken.

Leg tijdens de alarmfase geen voedsel in de vriezer.

Als de normale omstandigheden hersteld worden gaat het alarmlampje automatisch uit.

HET EERSTE GEBRUIK

DE BINNENKANT SCHOONMAKEN

Voordat u het apparaat voor de eerste keer gebruikt, wast u de binnenkant en de interne accessoires met lauwwarm water en een beetje neutrale zeep om de typische geur van een nieuw product weg te nemen. Droog daarna grondig af.



Gebruik geen oplosmiddelen of schuurpoeders. Deze beschadigen de lak.

DAGELIJKS GEBRUIK

VERS VOEDSEL INVRIEZEN

Het vriesvak is geschikt voor het invriezen van vers voedsel en voor het voor een lange periode bewaren van ingevroren en diepgevroren voedsel.

Activeer om vers voedsel in te vriezen de FROSTMATIC-functie ten minste 24 uur voordat u het in te vriezen voedsel in het vriesvak legt.

De maximale hoeveelheid voedsel die in 24 uur kan worden ingevroren wordt aangegeven op het **typeplaatje** (Zie "Technische gegevens").

Het invriesproces duurt 24 uur: voeg gedurende deze periode niet meer in te vriezen voedsel toe.

HET BEWAREN VAN INGEVROREN VOEDSEL

Als u het apparaat voor het eerst of na een periode dat het niet gebruikt is inschakelt, het apparaat minstens 2 uur op een hoge instelling laten werken voordat u er producten in plaatst.



In het geval van onbedoelde ontdooiing, bijvoorbeeld als de stroom langer is uitgevallen dan de duur die op de kaart met technische kenmerken onder "tijdsduur" is vermeld, moet het ontdooide voedsel snel geconsumeerd worden of onmiddellijk bereid worden en dan weer worden ingevroren (nadat het afgekoeld is).

HET OPENEN EN SLUITEN VAN HET DEKSEL

Omdat het deksel is uitgerust met een strak sluitende afsluiting, is het niet gemakkelijk om hem direct na het sluiten opnieuw te openen (door het vacuüm dat aan de binnenkant wordt gevormd). Wacht een paar minuten voordat u het apparaat weer opent. De vacuümklep zal u helpen om het deksel te openen.



WAARSCHUWING!

Trek nooit met grote kracht aan het handvat.

LOW FROST SYSTEM (ANTI-RIJPSYSTEEM)

Het apparaat is uitgerust met een Anti-rijpsysteem (aan de achterkant in de vriezer kunt u een klep zien zitten), dit systeem vermindert de vorming van rijp in de vriezer met wel 80 procent. Dat betekent voor u dat u de kist 5 jaar lang niet hoeft te ontdooien.

OPSLAGMANDEN

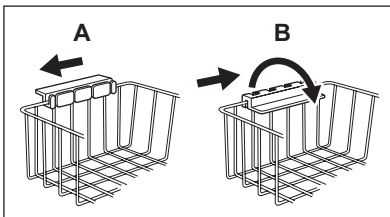

Hang de manden aan de bovenrand van de vriezer (A) of plaats ze in de vriezer (B). Draai de handvaten voor deze twee posities zoals getoond in de afbeelding en zet ze vast

De manden schuiven in elkaar
U kunt extra manden kopen bij uw plaatselijke klantenservice

VEILIGHEIDSSLOT

De vriezer is uitgerust met een speciaal slot om per ongeluk afsluiten te vermijden. Het slot is zodanig ontworpen dat u

de sleutel alleen kunt omdraaien en zo het deksel af kunt sluiten als u de sleutel daarvoor in het slot heeft gedrukt.

Voer om de vriezer af te sluiten de volgende stappen uit:

1. druk de sleutel voorzichtig in het slot.
2. draai de sleutel met de klok mee naar het symbool .

Voer om de vriezer te openen de volgende stappen uit:

1. druk de sleutel voorzichtig in het slot.
2. draai de sleutel tegen de klok in naar het symbool .



Reservesleutels zijn verkrijgbaar bij de plaatselijke klantenservice.



WAARSCHUWING!

Houd de sleutel uit de buurt van kinderen.

Zorg ervoor dat u de sleutel uit het slot haalt voordat u een oud apparaat afvoert.

LAAG SCHEIDINGSPANEEL VAN KUNSTSTOF

Met het lage scheidingspaneel kunt u de ruimte boven de compressor beter benutten. In de ruimte die hierdoor ontstaat kunt u kleine voedselpakketjes bewaren, die ook makkelijker terug te vinden zijn.



De scheidingswand kan ook gebruikt worden als een blad terwijl de vriezer ontdooid wordt.

NUTTIGE AANWIJZINGEN EN TIPS

TIPS VOOR HET INVRIEZEN

Om u te helpen om het beste van het invriesproces te maken, volgen hier een paar belangrijke tips:

- de maximale hoeveelheid voedsel die in 24 uur ingevroren kan worden. is vermeld op het typeplaatje;
- het invriesproces duurt 24 uur. Voeg gedurende deze periode niet meer in te vriezen voedsel toe;
- vries alleen vers en grondig schoongemaakte levensmiddelen van uitstekende kwaliteit in;
- bereid het voedsel in kleine porties voor, zo kan het snel en volledig worden ingevroren en zo kunt u later alleen die hoeveelheid laten ontdooien die u nodig heeft;
- wikkel het voedsel in aluminiumfolie of plastic en zorg ervoor dat de pakjes luchtdicht zijn;
- leg vers, nog niet ingevroren voedsel niet tegen het al ingevroren voedsel, om te voorkomen dat dit laatste warm wordt;
- smalle pakjes zijn makkelijker op te bergen dan dikke; zout maakt voedsel minder lang houdbaar;
- water bevriest, als dit rechtstreeks uit het vriesvak geconsumeerd wordt, kan het aan de huid vastvriezen;
- het is aan te bevelen de invriesdatum op elk pakje te vermelden, dan kunt u zien hoe lang het al bewaard is;

- Als voedsel eenmaal ontdooid is, berderft het snel en kan het niet opnieuw worden ingevroren.
- Bewaar het voedsel niet langer dan de door de fabrikant aangegeven bewaarperiode.

TIPS VOOR HET BEWAREN VAN INGEVROREN VOEDSEL

Om de beste resultaten van dit apparaat te verkrijgen, dient u:

- er zich van te verzekeren dat de commercieel ingevroren levensmiddelen op geschikte wijze door de detailhandelaar werden opgeslagen;
- ervoor te zorgen dat de ingevroren levensmiddelen zo snel mogelijk van de winkel naar uw vriezer gebracht worden;
- het deksel niet vaak te openen of langer open te laten dan strikt noodzakelijk.

ONDERHOUD EN REINIGING



LET OP!

Voordat u welke onderhoudshandeling dan ook verricht, de stekker uit het stopcontact trekken.



Het koelcircuit van dit apparaat bevat koolwaterstoffen; onderhoud en herladen mag alleen uitgevoerd worden door bevoegde technici.

PERIODIEKE REINIGING

1. Schakel het apparaat uit.
2. Trek de stekker uit het stopcontact.
3. Maak het apparaat en toebehoren regelmatig schoon met warm water en neutrale zeep. Maak de afsluiting van het deksel voorzichtig schoon.
4. Maak het apparaat volledig droog.
5. Steek de stekker in het stopcontact.
6. Schakel het apparaat in.



LET OP!

Gebruik geen schoonmaakmiddelen, schuurmiddelen, sterk geparfumeerde schoonmaakproducten of boenwas om de binnenkant van het apparaat schoon te maken. Voorkom schade aan het koelsysteem.



Het is niet nodig om het compressorgedeelte schoon te maken.

Veel normaal verkrijgbare keukenreinigers bevatten chemicaliën die de kunststoffen die in dit apparaat gebruikt zijn kunnen aantasten/beschadigen. Daarom wordt het aanbevolen de buitenkant van dit apparaat alleen schoon te maken met warm water met een beetje afwasmiddel.

DE VRIEZER ONTDOOIE

Ontdooi de vriezer wanneer de rijplaag een dikte van ongeveer 10-15 mm bereikt heeft.

Het beste moment om de vriezer te ontdooien is wanneer deze geen of weinig voedsel bevat.

Volg onderstaande aanwijzingen om de rijp te verwijderen:

1. Schakel het apparaat uit.

2. Verwijder al het ingevroren voedsel, wikkel het in een paar lagen krantenpapier en leg het op een koele plaats.
3. Laat het deksel open, haal de dop van de ontdooiwaterafvoer en vang al het dooiwater op in een bak. Gebruik een schraper om het ijs snel te verwijderen.
4. Na afloop van het ontdooien de binnenkant grondig droog maken en de dop terugzetten.
5. Schakel het apparaat in.
6. Zet de thermostaatknop op de maximale koude en laat het apparaat twee tot drie uur in deze instelling werken.
7. Zet het eerder verwijderde voedsel terug in het vriesvak.



Gebruik nooit scherpe metalen gereedschappen om rijp af te schrapen omdat u hiermee het apparaat kunt beschadigen. Gebruik geen mechanische of kunstmatige middelen om het ontdooiproces te versnellen, behalve die middelen die door de fabrikant zijn aanbevolen. Een temperatuurstijging tijdens het ontdooien van de ingevroren levensmiddelen kan de veilige bewaartijd verkorten.

PERIODES DAT HET APPARAAT NIET GEBRUIKT WORDT

Als het apparaat gedurende lange tijd niet gebruikt wordt, neem dan de volgende voorzorgsmaatregelen:

1. Schakel het apparaat uit.
2. Trek de stekker uit het stopcontact.
3. Haal al het voedsel eruit.
4. Ontdooi het apparaat en toebehoren en maak alles schoon.
5. Laat het deksel open om onaangename geurtjes te voorkomen.



Als uw apparaat aan blijft staan, vraag dan iemand om het zo nu en dan te controleren, om te voorkomen dat het bewaarde voedsel bederft als de stroom uitvalt.

PROBLEMEN OPLOSSEN



LET OP!

Voordat u storingen opspoort, de stekker uit het stopcontact trekken.

Het opsporen van storingen die niet in deze handleiding vermeld zijn, dient te worden verricht door een gekwalificeerd technicus of competent persoon.



Er zijn tijdens de normale werking geluiden te horen (compressor, koelcircuit).

Probleem	Mogelijke oorzaak	Oplossing
Het apparaat maakt lawaai.	Het apparaat wordt niet goed ondersteund.	Controleer of het apparaat stabiel staat (alle vier de voetjes moeten op de vloer staan).
De compressor werkt continu.	De temperatuur is niet goed ingesteld.	Stel een hogere temperatuur in.
	Het deksel is te vaak geopend.	Laat het deksel niet langer open dan nodig is.
	Het deksel is niet goed gesloten.	Controleer of het deksel goed sluit en dat de pakkingen onbeschadigd en schoon zijn.
	Er zijn grote hoeveelheden voedsel tegelijk in de vriezer geplaatst.	Wacht een paar uur en controleer dan nogmaals de temperatuur.
	Het voedsel dat in het apparaat werd geplaatst was te warm.	Laat voedsel afkoelen tot kamertemperatuur voordat u het opslaat.
	De temperatuur van de ruimte waarin het apparaat zich bevindt is te hoog voor efficiënte werking.	Probeer de temperatuur in de ruimte waarin het apparaat staat te verlagen.
Het alarmlampje voor hoge temperatuur brandt.	Het is te warm in de vriezer.	Raadpleeg "Alarm hoge temperatuur".
	De kist is kortgeleden aangezet en de temperatuur is nog steeds te hoog.	Raadpleeg "Alarm hoge temperatuur".
Er is te veel rijp en ijs.	De producten zijn niet op de juiste wijze verpakt.	Pak de producten beter in.
	Het deksel is niet goed dicht of niet strak genoeg gesloten.	Controleer of het deksel goed sluit en dat de pakkingen onbeschadigd en schoon zijn.
	De temperatuur is niet goed ingesteld.	Stel een hogere temperatuur in.

Probleem	Mogelijke oorzaak	Oplossing
	De dop van de waterafvoer bevindt zich niet op de juiste plaats.	Plaats de dop voor de waterafvoer op de juiste manier.
Het deksel sluit niet volledig.	Er is overmatige rijp.	Verwijder de overmatige rijp.
	De pakkingen van het deksel zijn vies of plakkerig.	Maak de pakkingen van het deksel schoon.
	Het deksel wordt geblokkeerd door voedselverpakkingen.	Rangschik de verpakkingen op de juiste wijze, zie de sticker in het apparaat.
Het deksel gaat moeilijk open.	De pakkingen van het deksel zijn vies of plakkerig.	Maak de pakkingen van het deksel schoon.
	De klep is geblokkeerd.	Controleer de klep.
Het lampje brandt niet.	Het lampje is stuk.	Raadpleeg "Het lampje vervangen".
Het is te warm in de vriezer.	De temperatuur is niet goed ingesteld.	Stel een lagere temperatuur in.
	Het deksel sluit niet strak af of is niet op de juiste manier gesloten.	Controleer of het deksel goed sluit en dat de pakkingen onbeschadigd en schoon zijn.
	Het apparaat was voor het vriezen niet voldoende voorgekoeld.	Laat het apparaat lang genoeg voorkoelen.
	Er zijn grote hoeveelheden voedsel tegelijk in de vriezer geplaatst.	Wacht een paar uur en controleer dan nogmaals de temperatuur. Doe de volgende keer kleinere hoeveelheden in te vriezen voedsel per keer in de vriezer.
	Het voedsel dat in het apparaat werd geplaatst was te warm.	Laat voedsel afkoelen tot kamertemperatuur voordat u het opslaat.
	In te vriezen producten zijn te dicht bij elkaar geplaatst.	Plaats de producten zodanig dat koude lucht daartussen kan circuleren.
	Het deksel is te vaak geopend.	Probeer het deksel niet te vaak te openen.
	Het deksel is lang open geweest.	Laat het deksel niet langer open dan nodig is.
Het is te koud in de vriezer.	De temperatuur is niet goed ingesteld.	Stel een hogere temperatuur in.

Probleem	Mogelijke oorzaak	Oplossing
Het apparaat werkt helemaal niet. De koeling en de verlichting werken niet.	De stekker zit niet goed in het stopcontact.	Sluit de stekker goed aan.
	De stroom bereikt het apparaat niet.	Probeer een ander elektrisch apparaat op het stopcontact aan te sluiten.
	Het apparaat staat niet aan.	Schakel het apparaat in.
	Er staat geen spanning op het stopcontact (probeer een ander apparaat er op aan te sluiten).	Bel een elektriciën.

KLANTENSERVICE

Als het apparaat nog steeds niet naar behoren werkt na uitvoeren van de bovenstaande controles, neem dan contact op met de dichtstbijzijnde klantenservice.

Om snel geholpen te kunnen worden is het van belang dat u het model en serienummer van uw apparaat doorgeeft. Deze kunt u vinden op het garantiebewijs of op het typeplaatje aan de rechterkant aan de buitenkant van het apparaat.

HET LAMPJE VERVANGEN

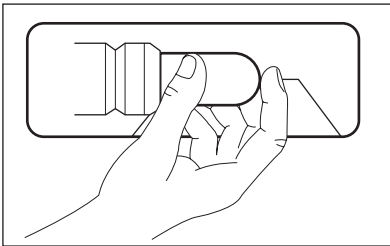

1. Trek de stekker uit het stopcontact.
2. Vervang het kapotte lampje door een nieuw lampje met hetzelfde vermogen dat specifiek bedoeld is voor huishoudelijke apparaten. (het maximale vermogen wordt getoond op de afdekking van het lampje)
3. Steek de stekker in het stopcontact.
4. Open het deksel Controleer of het lampje gaat branden.



WAARSCHUWING!

Verwijder de afdekking van het lampje op het moment van vervangen niet.

Laat de vriezer niet werken als de afdekking van het lampje beschadigd is of ontbreekt.

MONTAGE

OPSTELLING



WAARSCHUWING!

Wanneer u een oud apparaat met een slot of een vergrendeling op het deksel afvoert, moet u ervoor zorgen dat dit onklaar wordt gemaakt om te voorkomen dat kleine kinderen erin opgesloten raken.



De stekker van het apparaat moet na installatie toegankelijk zijn.

Dit apparaat kan in een droge, goed geventileerde binnenruimte (garage of kelder) geïnstalleerd worden, maar voor de beste prestatie kunt u het apparaat beter installeren op een plaats waar de omgevingstemperatuur overeenkomt met de klimaatklasse die staat aangegeven op het typeplaatje van het apparaat

Klimaat-klasse	Omgevingstemperatuur
SN	+10°C tot + 32°C
N	+16°C tot + 32°C
ST	+16°C tot + 38°C
T	+16°C tot + 43°C

ELEKTRISCHE AANSLUITING

Zorg er vóór het aansluiten voor dat het voltage en de frequentie op het typeplaatje overeenkomen met de stroomtoevoer in uw huis.

Het apparaat moet geaard zijn. De netsnoerstekker is voorzien van een contact voor dit doel. Als het stopcontact niet geaard is, sluit het apparaat dan aan op een afzonderlijk aardepunt, in overeenstemming met de geldende regels, raadpleeg hiervoor een gekwalificeerd elektricien. De fabrikant neemt geen verantwoordelijkheid op zich als de bovenstaande veiligheidsmaatregelen niet worden nageleefd.

Dit apparaat voldoet aan de EU. richtlijnen.

VENTILATIEVEREISTEN

1. Plaats de vriezer in horizontale positie op een stevig oppervlak. De kist moet op alle vier de voetjes staan.
 2. Zorg ervoor dat de ruimte tussen het apparaat en de achterwand 5 cm is.
 3. Zorg ervoor dat de ruimte tussen het apparaat en de zijkanten 5 cm is.
- De luchtstroom achter het apparaat moet voldoende zijn.

GELUIDEN

Tijdens normaal gebruik hoort u geluiden (compressor, koelmiddelcirculatie).

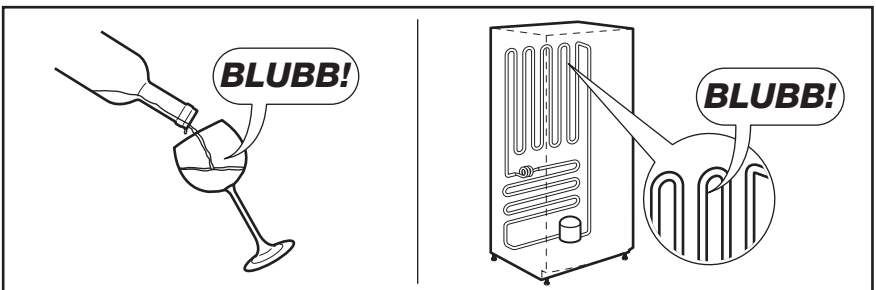
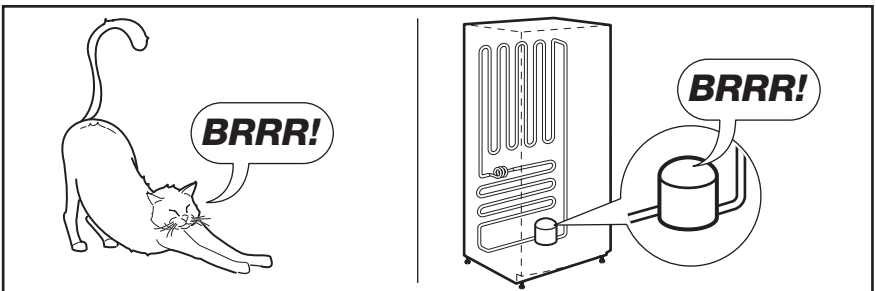
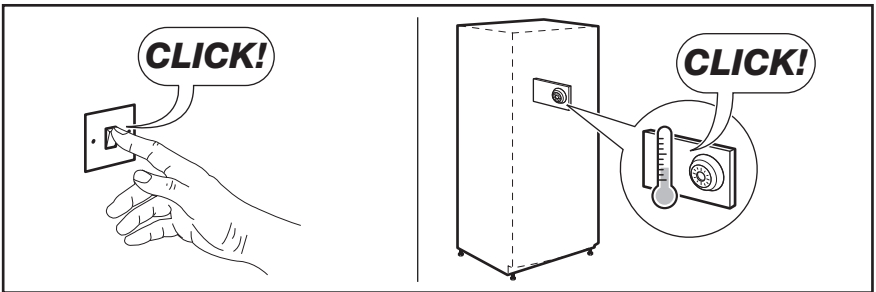
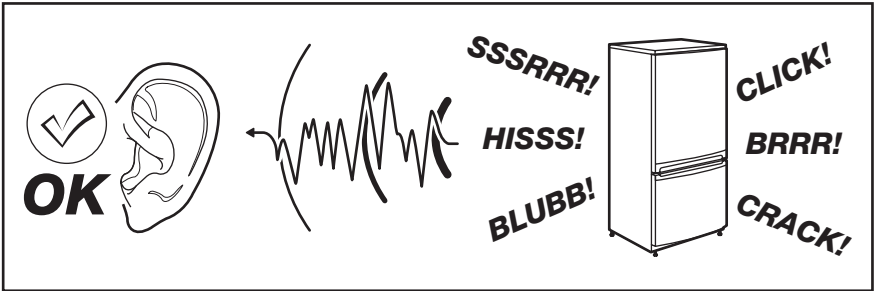

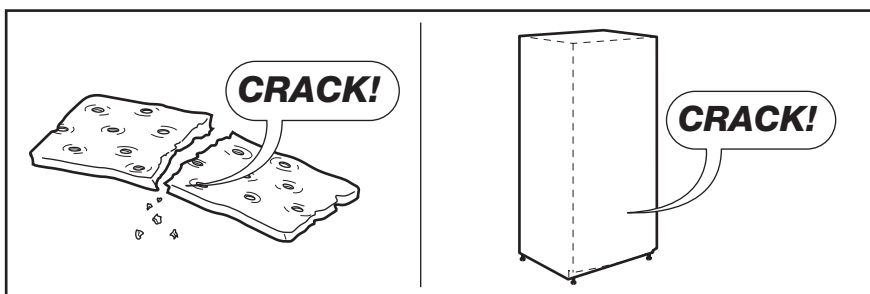
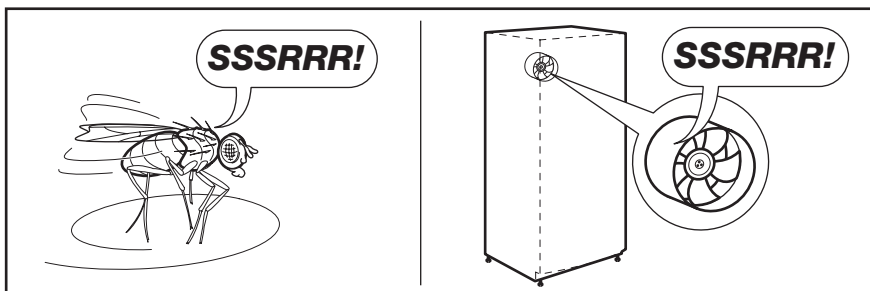
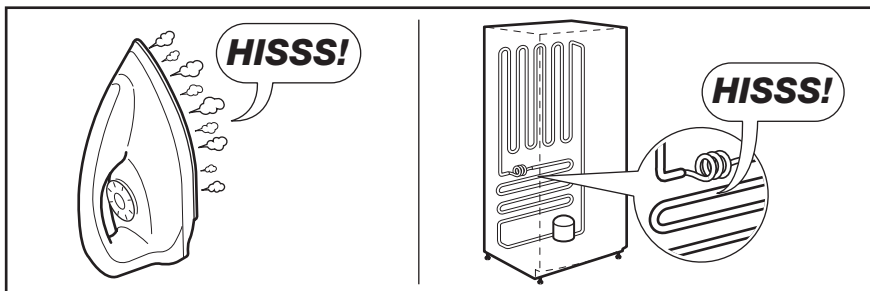

TECHNISCHE GEGEVENS

Afmeting	Breedte x hoogte x diepte (mm): 876 × 1061 × 665	Overige technische informatie wordt vermeld op het typeplaatje aan de rechterkant op de buitenkant van het apparaat.
maximale bewaartijd bij stroomuitval	48 uur	

CONTENTS

23	SAFETY INFORMATION
26	PRODUCT DESCRIPTION
27	OPERATION
28	CONTROL PANEL
29	FIRST USE
30	DAILY USE
32	HELPFUL HINTS AND TIPS
33	CARE AND CLEANING
34	WHAT TO DO IF...
37	INSTALLATION
38	NOISES
39	TECHNICAL DATA

ENVIRONMENT CONCERNS

Recycle the materials with the symbol . Put the packaging in applicable containers to recycle it.



Help protect the environment and human health and to recycle waste of electrical and electronic appliances. Do not dispose appliances marked with the symbol  with the household waste. Return the product to your local recycling facility or contact your municipal office.

VISIT OUR WEBSITE FOR:

- Products
- Brochures
- User manuals
- Trouble shooter
- Service information

www.aeg.com

LEGEND

-  Warning - Important Safety information.
-  General information and tips
-  Environmental information

Subject to change without notice

FOR PERFECT RESULTS

Thank you for choosing this AEG product. We have created it to give you impeccable performance for many years, with innovative technologies that help make life simpler – features you might not find on ordinary appliances. Please spend a few minutes reading to get the very best from it.

ACCESSORIES AND CONSUMABLES

In the AEG webshop, you'll find everything you need to keep all your AEG appliances looking spotless and working perfectly. Along with a wide range of accessories designed and built to the high quality standards you would expect, from specialist cookware to cutlery baskets, from bottle holders to delicate laundry bags...



Visit the webshop at:
www.aeg.com/shop

CUSTOMER CARE AND SERVICE

We recommend the use of original spare parts.

When contacting Service, ensure that you have the following data available. The information can be found on the rating plate.

Model _____

PNC _____

Serial Number _____



SAFETY INFORMATION

In the interest of your safety and to ensure the correct use, before installing and first using the appliance, read this user manual carefully, including its hints and warnings. To avoid unnecessary mistakes and accidents, it is important to ensure that all people using the appliance are thoroughly familiar with its operation and safety features. Save these instructions and make sure that they remain with the appliance if it is moved or sold, so that everyone using it through its life will be properly informed on appliance use and safety. For the safety of life and property keep the precautions of these user's instructions as the manufacturer is not responsible for damages caused by omission.

CHILDREN AND VULNERABLE PEOPLE SAFETY

- This appliance is not intended for use by persons (including children) with reduced physical, sensory or mental capabilities, or lack of experience and knowledge, unless they have been given supervision or instruction concerning use of the appliance by a person responsible for their safety.

Children should be supervised to ensure that they do not play with the appliance.

- Keep all packaging well away from children. There is risk of suffocation.
- If you are discarding the appliance pull the plug out of the socket, cut the connection cable (as close to the appliance as you can) and remove the door to prevent playing children to suffer electric shock or to close themselves into it.
- If this appliance featuring magnetic door seals is to replace an older appliance having a spring lock (latch) on the door or lid, be sure to make that spring lock unusable before you discard the old appliance. This will prevent it from becoming a death trap for a child.

GENERAL SAFETY



WARNING!

Keep ventilation openings, in the appliance enclosure or in the built-in structure, clear of obstruction.

- The appliance is intended for keeping foodstuff and/or beverages in a normal household as explained in this instruction booklet.
- Do not use a mechanical device or any artificial means to speed up the thawing process.
- Do not use other electrical appliances (such as ice cream makers) inside of refrigerating appliances, unless they are approved for this purpose by the manufacturer.

- Do not damage the refrigerant circuit.
- The refrigerant isobutane (R600a) is contained within the refrigerant circuit of the appliance, a natural gas with a high level of environmental compatibility, which is nevertheless flammable.

During transportation and installation of the appliance, be certain that none of the components of the refrigerant circuit become damaged.

If the refrigerant circuit should become damaged:

- avoid open flames and sources of ignition
- thoroughly ventilate the room in which the appliance is situated

- It is dangerous to alter the specifications or modify this product in any way. Any damage to the cord may cause a short-circuit, fire and/or electric shock.



WARNING!

Any electrical component (power cord, plug, compressor) must be replaced by a certified service agent or qualified service personnel to avoid hazard.

1. Power cord must not be lengthened.
2. Make sure that the power plug is not squashed or damaged by the back of the appliance. A squashed or damaged power plug may overheat and cause a fire.
3. Make sure that you can come to the mains plug of the appliance.

4. Do not pull the mains cable.
 5. If the power plug socket is loose, do not insert the power plug. There is a risk of electric shock or fire.
 6. You must not operate the appliance without the lamp cover (if foreseen) of interior lighting.
- This appliance is heavy. Care should be taken when moving it.
 - Do not remove nor touch items from the freezer compartment if your hands are damp/wet, as this could cause skin abrasions or frost/freezer burns.
 - Avoid prolonged exposure of the appliance to direct sunlight.
 - Bulb lamps (if foreseen) used in this appliance are special purpose lamps selected for household appliances use only. They are not suitable for household room illumination.

DAILY USE

- Do not put hot pot on the plastic parts in the appliance.
- Do not store flammable gas and liquid in the appliance, because they may explode.
- Do not place food products directly against the air outlet on the rear wall. (If the appliance is Frost Free)
- Frozen food must not be re-frozen once it has been thawed out.
- Store pre-packed frozen food in accordance with the frozen food manufacturer's instructions.
- Appliance's manufacturers storage recommendations should be strictly adhered to. Refer to relevant instructions.
- Do not place carbonated or fizzy drinks in the freezer compartment as it creates pressure on the container, which may cause it to explode, resulting in damage to the appliance.
- Ice lollies can cause frost burns if consumed straight from the appliance.

CARE AND CLEANING

- Before maintenance, switch off the appliance and disconnect the mains plug from the mains socket.
- Do not clean the appliance with metal objects.

- Do not use sharp objects to remove frost from the appliance. Use a plastic scraper.

INSTALLATION



For electrical connection carefully follow the instructions given in specific paragraph.

- Unpack the appliance and check if there are damages on it. Do not connect the appliance if it is damaged. Report possible damages immediately to the place you bought it. In that case retain packing.
- It is advisable to wait at least four hours before connecting the appliance to allow the oil to flow back in the compressor.
- Adequate air circulation should be around the appliance, lacking this leads to overheating. To achieve sufficient ventilation follow the instructions relevant to installation.
- The appliance must not be located close to radiators or cookers.
- Make sure that the mains plug is accessible after the installation of the appliance.

SERVICE

- Any electrical work required to do the servicing of the appliance should be carried out by a qualified electrician or competent person.
- This product must be serviced by an authorized Service Centre, and only genuine spare parts must be used.

ENVIRONMENT PROTECTION



This appliance does not contain gasses which could damage the ozone layer, in either its refrigerant circuit or insulation materials. The appliance shall not be discarded together with the urban refuse and rubbish. The insulation foam contains flammable gases: the appliance shall be disposed according to the applicable regulations to obtain from your local authorities. Avoid damaging the cooling unit, especially at the rear near the heat exchanger. The materials used on this appliance marked by the symbol  are recyclable.

PRODUCT DESCRIPTION

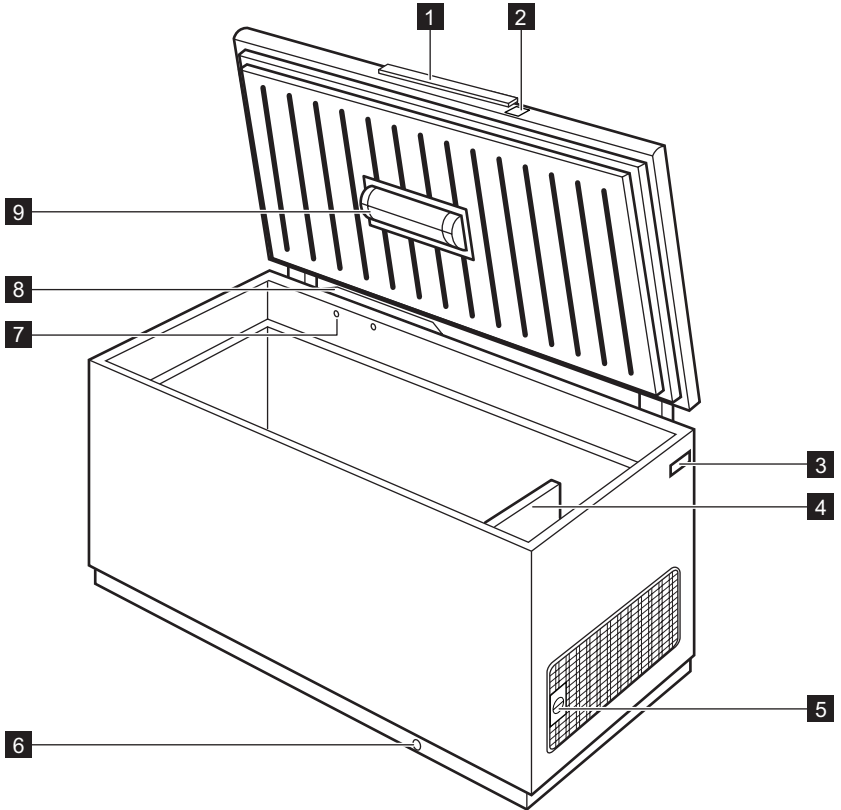

-
- | | |
|--------------------------------|--|
| 1 Lid handle | 6 Defrost water drain |
| 2 Lock | 7 Valve: easy re-opening of lid |
| 3 Rating plate | 8 Low-frost system |
| 4 Plastic low divider | 9 Light |
| 5 Temperature regulator | |
-

OPERATION

SWITCHING ON

Insert the plug into the wall socket.
The pilot light will light up.
Turn the Temperature regulator clockwise to a medium setting.



If the temperature inside the appliance is too high the Alarm light will light up.

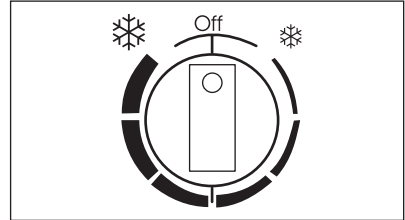

SWITCHING OFF

To turn off the appliance, turn the Temperature regulator to the OFF position.

TEMPERATURE REGULATION

The temperature is automatically regulated.

To operate the appliance, proceed as follows:

- turn the Temperature regulator towards ❄️ to obtain the minimum coldness.
- turn the Temperature regulator towards ❄️ to obtain the maximum coldness.



A medium setting is generally the most suitable.

However, the exact setting should be chosen keeping in mind that the temperature inside the appliance depends on:

- room temperature
- how often the lid is opened
- the quantity of food stored
- the location of the appliance.

CONTROL PANEL

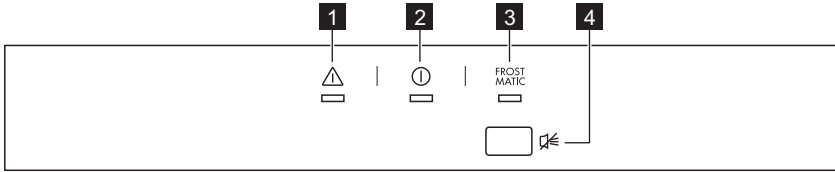

- 1** High temperature alarm light
- 2** Pilot light
- 3** FROSTMATIC light
- 4** FROSTMATIC switch
Alarm reset switch

FROSTMATIC FUNCTION

You can activate the FROSTMATIC function by pressing the FROSTMATIC switch. The FROSTMATIC light will light up. This function stops automatically after 52 hours.

It is possible to deactivate the function at any time by pressing FROSTMATIC switch. The FROSTMATIC light will switch off.

HIGH TEMPERATURE ALARM

An increase in the temperature in the freezer (for example due to a power failure) is indicated by:

- switching on of the Alarm light
- sounding of buzzer.

During the alarm phase, the buzzer can be switched off by pressing the Alarm reset switch.

During the alarm phase, don't place food inside the freezer.

When normal conditions are restored the Alarm light will switch off automatically.

FIRST USE

CLEANING THE INTERIOR

Before using the appliance for the first time, wash the interior and all internal accessories with lukewarm water and some neutral soap so as to remove the typical smell of a brand-new product, then dry thoroughly.



Do not use detergents or abrasive powders, as these will damage the finish.

DAILY USE

FREEZING FRESH FOOD

The freezer compartment is suitable for freezing fresh food and storing frozen and deep-frozen food for a long time.

To freeze fresh food activate the FROST-MATIC function at least 24 hours before placing the food to be frozen in the freezer compartment.

The maximum amount of food that can be frozen in 24 hours is specified on the **rating plate** (Refer to "Technical data").

The freezing process lasts 24 hours: during this period do not add other food to be frozen.

STORAGE OF FROZEN FOOD

When first starting-up or after a period out of use, before putting the products in the compartment let the appliance run at least 2 hours on the higher settings.



In the event of accidental defrosting, for example due to a power failure, if the power has been off for longer than the value shown in the technical characteristics chart under "rising time", the defrosted food must be consumed quickly or cooked immediately and then re-frozen (after cooling).

OPENING AND CLOSING THE LID

As the lid is equipped with a tightly closing seal, it is not easy to reopen it shortly after closing (due to the vacuum formed inside).

Wait a few minutes before reopening the appliance. The vacuum valve will help you to open the lid.



WARNING!

Never pull the handle with immense force.

LOW FROST SYSTEM

The appliance is equipped with Low frost System (you can see a valve inside the freezer in the backside) what reduces ice-build-up in the chest freezer by up to 80 percent. That means for you up to 5 years without defrosting.

STORAGE BASKETS

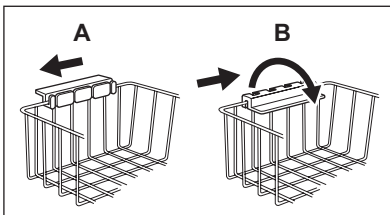

Hang the baskets on the upper edge of the freezer (A) or place them inside the freezer (B). Turn and fix the handles for these two positions as shown in the picture.

The baskets will slide into each other. You can purchase additional baskets from your local Service Centre.

SECURITY LOCK

The freezer is equipped with a special lock in order to avoid accidental locking. The lock is designed in such manner that you can turn the key and thus close the lid only if you previously push the key into the lock.

In order to close the freezer do these steps:

1. push the key into the lock gently.

2. turn the key clockwise towards the symbol .

In order to open the freezer do these steps:

1. push the key into the lock gently.
2. turn the key counter-clockwise towards the symbol .



Spare keys are available at the local Service Centre.

**WARNING!**

Keep the key well away from children.

Make sure to remove the key from the lock before you discard the old appliance.

PLASTIC LOW DIVIDER

With the low divider you can have a better use of the space above the compressor. The space formed this way will allow you to store small food packs that can be found more easily.



The separator may also be used as a tray at the time of defrosting the freezer.

HELPFUL HINTS AND TIPS

HINTS FOR FREEZING

To help you make the most of the freezing process, here are some important hints:

- the maximum quantity of food which can be frozen in 24 hrs. is shown on the rating plate;
- the freezing process takes 24 hours. No further food to be frozen should be added during this period;
- only freeze top quality, fresh and thoroughly cleaned, foodstuffs;
- prepare food in small portions to enable it to be rapidly and completely frozen and to make it possible subsequently to thaw only the quantity required;
- wrap up the food in aluminium foil or polythene and make sure that the packages are airtight;
- do not allow fresh, unfrozen food to touch food which is already frozen, thus avoiding a rise in temperature of the latter;
- lean foods store better and longer than fatty ones; salt reduces the storage life of food;
- water ices, if consumed immediately after removal from the freezer compartment, can possibly cause the skin to be freeze burnt;
- it is advisable to show the freezing in date on each individual pack to enable you to keep tab of the storage time.

- Do not exceed the storage period indicated by the food manufacturer.

HINTS FOR STORAGE OF FROZEN FOOD

To obtain the best performance from this appliance, you should:

- make sure that the commercially frozen foodstuffs were adequately stored by the retailer;
- be sure that frozen foodstuffs are transferred from the foodstore to the freezer in the shortest possible time;
- not open the lid frequently or leave it open longer than absolutely necessary.
- Once defrosted, food deteriorates rapidly and cannot be refrozen.

CARE AND CLEANING



CAUTION!

Unplug the appliance before carrying out any maintenance operation.



This appliance contains hydrocarbons in its cooling unit; maintenance and recharging must therefore only be carried out by authorized technicians.

PERIODIC CLEANING

1. Switch off the appliance.
2. Disconnect the mains plug from the mains socket.
3. Regularly clean the appliance and the accessories with warm water and neutral soap. Clean the lid seal carefully.
4. Fully dry the appliance.
5. Connect the mains plug to the mains socket.
6. Switch on the appliance.



CAUTION!

Do not use detergents, abrasive products, highly perfumed cleaning products or wax polishes to clean the inner side of the appliance. Prevent damage to the cooling system.



There is no need to clean the compressor area.

Many proprietary kitchen surface cleaners contain chemicals that can attack/damage the plastics used in this appliance. For this reason it is recommended that the outer casing of this appliance is only cleaned with warm water with a little washing-up liquid added.

DEFROSTING THE FREEZER

Defrost the freezer when the frost layer reaches a thickness of about 10-15 mm. The best time to defrost the freezer when it contains no or only a little food. To remove the frost, do these steps:

1. Switch off the appliance.

2. Remove any stored food, wrap it in several layers of newspaper and put it in a cool place.
3. Leave the lid open, remove the plug from the defrost water drain and collect all defrost water on a tray. Use a scraper to remove ice quickly.
4. When defrosting is completed, dry the interior thoroughly and refit the plug.
5. Switch on the appliance.
6. Set the temperature regulator to obtain the maximum coldness and run the appliance for two or three hours using this setting.
7. Reload the previously removed food into the compartment.



Never use sharp metal tools to scrape off frost as you could damage the appliance. Do not use a mechanical device or any artificial means to speed up the thawing process other than those recommended by the manufacturer. A temperature rise of the frozen food packs, during defrosting, may shorten their safe storage life.

PERIODS OF NON-OPERATION

When the appliance is not in use for long periods, take the following precautions:

1. Switch off the appliance.
2. Disconnect the mains plug from the mains socket.
3. Remove all food.
4. Defrost and clean the appliance and all accessories.
5. Leave the lid open to prevent unpleasant smells.



If the cabinet will be kept on, ask somebody to check it once in a while to prevent the food inside from spoiling in case of a power failure.

WHAT TO DO IF...



CAUTION!

Before troubleshooting, disconnect the power supply.

Only a qualified electrician or competent person must do the troubleshooting that is not in this manual.



There are some sounds during normal use (compressor, refrigerant circulation).

Problem	Possible cause	Solution
The appliance is noisy.	The appliance is not supported properly.	Check if the appliance stands stable (all the four feet should be on the floor).
The compressor operates continually.	The temperature is not set correctly.	Set a warmer temperature.
	The lid has been opened too frequently.	Do not leave the lid open longer than necessary.
	The lid is not closed properly.	Check if the lid closes well and the gaskets are undamaged and clean.
	Large quantities of food to be frozen were put in at the same time.	Wait some hours and then check the temperature again.
	Food placed in the appliance was too warm.	Allow food to cool to room temperature before storing.
	The temperature of the room that contains the appliance is too high for efficient operation.	Try to reduce the temperature in the room where the appliance stands.
The High temperature alarm light is on.	It is too warm inside the freezer.	Refer to "High Temperature Alarm".
	The cabinet has been recently switched on and the temperature is still too high.	Refer to "High Temperature Alarm".
There is too much frost and ice.	Products are not wrapped properly.	Wrap the products better.
	The lid is not shut properly or do not close tightly.	Check if the lid closes well and the gaskets are undamaged and clean.
	The temperature is not set correctly.	Set a warmer temperature.
	The water drainage plug is not correctly positioned.	Position the water drainage plug in the correct way.
The lid doesn't close completely.	There is excessive frost.	Eliminate excess frost.

Problem	Possible cause	Solution
	The lid gaskets are dirty or sticky.	Clean the lid gaskets.
	Food packages are blocking the lid.	Arrange the packages in the right way, see the sticker in the appliance.
The lid is difficult to open.	The lid gaskets are dirty or sticky.	Clean the lid gaskets.
	The valve is blocked.	Check the valve.
The lamp does not work.	The lamp is defective.	Refer to "Replacing the lamp".
It is too warm in the freezer.	The temperature is not set correctly.	Set a lower temperature.
	The lid does not close tightly or it is not shut properly.	Check if the lid closes well and the gasket is undamaged and clean.
	Before freezing the appliance was not precooled sufficiently.	Pre-cool the appliance for enough time.
	Large quantities of food to be frozen were put in at the same time.	Wait some hours and then check the temperature again. Next time insert smaller quantities of food to be frozen at any one time.
	Food placed in the appliance was too warm.	Allow food to cool to room temperature before storing.
	Products to be frozen are placed too closely to each other.	Place the products in a way so that cold air could circulate among them.
	The lid has been opened often.	Try to not open the lid often.
	The lid has been opened for a long time.	Do not leave the lid open longer than necessary.
It is too cold inside the freezer.	The temperature is not set correctly.	Set a warmer temperature.
The appliance does not work at all. Neither cooling nor lighting works.	Plug is not connected to the mains socket properly.	Connect the mains plug properly.
	Power does not reach the appliance.	Try connecting another electrical device to the power outlet.
	The appliance is not switched on.	Switch on the appliance.

Problem	Possible cause	Solution
	There is no voltage in the mains socket (try to connect another appliance in- to it).	Call an electrician.

CUSTOMER SERVICE

If your appliance is still not working properly after making the above checks, contact the nearest service centre. To obtain fast service, it is essential that when you apply for it you specify the

model and serial number of your appliance which can be found either on the guarantee certificate or on the rating plate located on the external right side of the appliance.

REPLACING THE LAMP

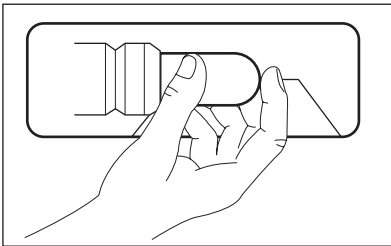

1. Disconnect the mains plug from the mains socket.
2. Replace the used lamp with a new lamp of the same power and specifically designed for household appliances. (the maximum power is shown on the lamp cover)
3. Connect the mains plug to the mains socket.
4. Open the lid. Make sure that the lamp comes on.



WARNING!

Do not remove the lamp cover at the time of replacement.
Do not operate the freezer if the lamp cover is damaged or missing.

INSTALLATION

POSITIONING



WARNING!

If you are discarding an old appliance that has a lock or catch on the lid, you must ensure that it is made unusable to prevent young children being trapped inside.



The appliance shall have the plug accessible after installation.

This appliance can be installed in a dry, well ventilated indoor (garage or cellar), but for optimum performance install this appliance at a location where the ambient temperature corresponds to the climate class indicated on the rating plate of the appliance:

Cli- mate class	Ambient temperature
SN	+10°C to + 32°C
N	+16°C to + 32°C
ST	+16°C to + 38°C
T	+16°C to + 43°C

2. Make sure that the clearance between the appliance and rear wall is 5 cm.
3. Make sure that the clearance between the appliance and the sides is 5 cm.
The airflow behind the appliance must be sufficient.

ELECTRICAL CONNECTION

Before plugging in, ensure that the voltage and frequency shown on the rating plate correspond to your domestic power supply.

The appliance must be earthed. The power supply cable plug is provided with a contact for this purpose. If the domestic power supply socket is not earthed, connect the appliance to a separate earth in compliance with current regulations, consulting a qualified electrician.

The manufacturer declines all responsibility if the above safety precautions are not observed.

This appliance complies with the E.E.C. Directives.

VENTILATION REQUIREMENTS

1. Put the freezer in horizontal position on a firm surface. The cabinet must be on all four feet.

NOISES

There are some sounds during normal running (compressor, refrigerant circulation).

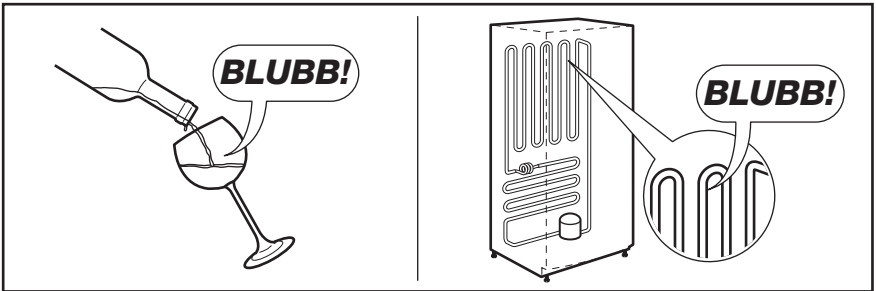
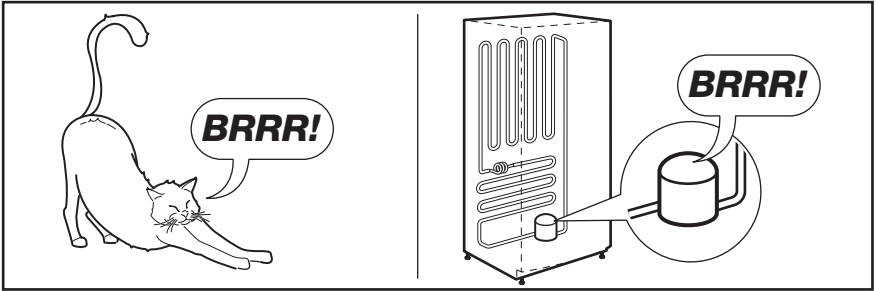
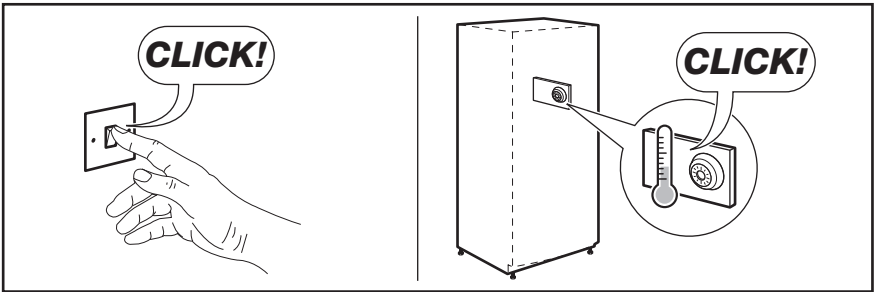
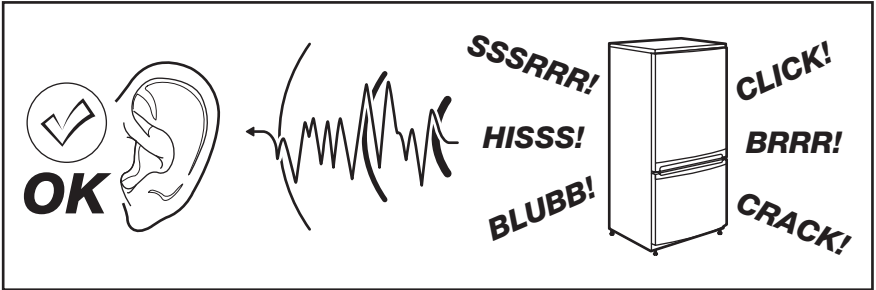

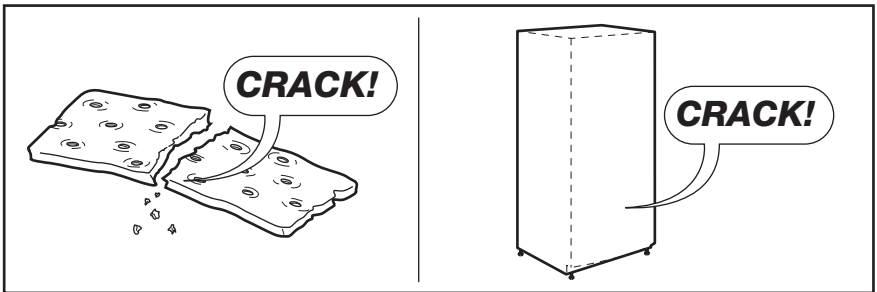
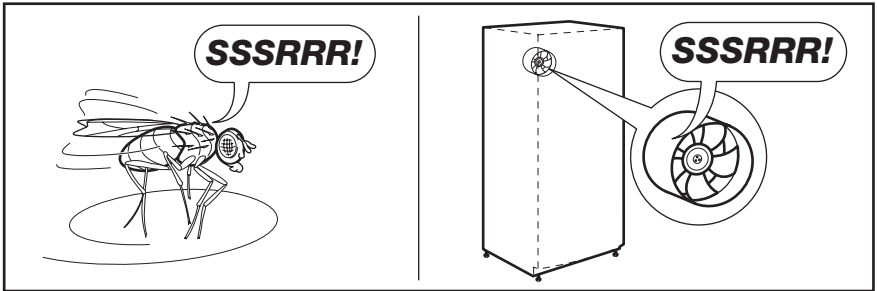
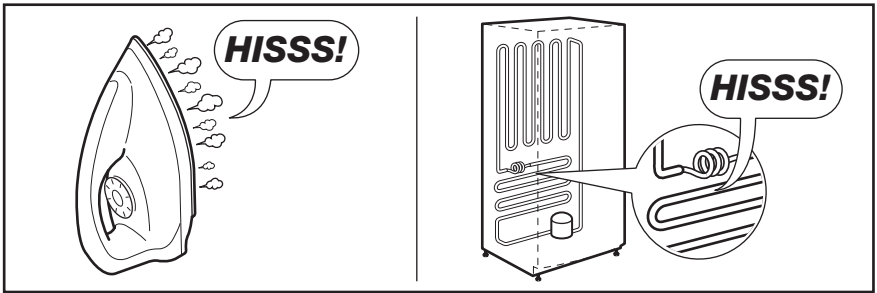

TECHNICAL DATA

Dimensions	Height × Width × Depth (mm):	Further technical information are situated in the rating plate on the external right side of the appliance.
	876 × 1061 × 665	
Rising Time	48 hours	

SOMMAIRE

42	CONSIGNES DE SÉCURITÉ
45	DESCRIPTION DE L'APPAREIL
46	FONCTIONNEMENT
47	BANDEAU DE COMMANDE
48	PREMIÈRE UTILISATION
49	UTILISATION QUOTIDIENNE
51	CONSEILS UTILES
52	ENTRETIEN ET NETTOYAGE
54	EN CAS D'ANOMALIE DE FONCTIONNEMENT
58	INSTALLATION
59	BRUITS
60	CARACTÉRISTIQUES TECHNIQUES

EN MATIÈRE DE PROTECTION DE L'ENVIRONNEMENT

Recyclez les matériaux portant le symbole ♻️. Déposez les emballages dans les conteneurs prévus à cet effet.



Contribuez à la protection de l'environnement et à votre sécurité, recyclez vos produits électriques et électroniques. Ne jetez pas les appareils portant le symbole  avec les ordures ménagères. Emmenez un tel produit dans votre centre local de recyclage ou contactez vos services municipaux.

RENDEZ-VOUS SUR NOTRE SITE POUR CONSULTER:

- Produits
- Brochures
- Notices d'utilisation
- Dépannage
- Informations sur le service après-vente

www.aeg.com

LÉGENDE

-  Avertissement – Informations importantes sur la sécurité.
-  Informations générales et conseils
-  Informations écologiques

Sous réserve de modifications

POUR DES RÉSULTATS PARFAITS

Merci d'avoir choisi ce produit AEG. Nous l'avons conçu pour qu'il vous offre des performances irréprochables pour longtemps, en intégrant des technologies innovantes qui vous simplifient la vie grâce à des caractéristiques que vous ne trouverez pas forcément sur des appareils ordinaires. Veuillez prendre quelques instants pour lire cette notice afin d'utiliser au mieux votre appareil.

ACCESSOIRES ET CONSOMMABLES

Dans la boutique en ligne d'AEG, vous trouverez tout ce qu'il vous faut pour que vos appareils AEG fonctionnent parfaitement. Sans oublier une vaste gamme d'accessoires conçus et fabriqués selon les critères de qualité les plus élevés qui soient, des articles de cuisine spécialisés aux range-couverts, des porte-bouteilles aux sacs à linge délicats...



Visitez la boutique en ligne sur
www.aeg.com/shop

SERVICE APRÈS-VENTE

N'utilisez que des pièces de rechange d'origine.

Lorsque vous contactez le service après-vente, assurez-vous de disposer des données suivantes. Ces informations se trouvent sur la plaque signalétique.

Modèle _____

PNC _____

Numéro de série _____



CONSIGNES DE SÉCURITÉ

Pour votre sécurité et garantir une utilisation correcte de l'appareil, lisez attentivement cette notice, y compris les conseils et avertissements, avant d'installer et d'utiliser l'appareil pour la première fois. Pour éviter toute erreur ou accident, veillez à ce que toute personne qui utilise l'appareil connaisse bien son fonctionnement et ses fonctions de sécurité. Conservez cette notice avec l'appareil. Si l'appareil doit être vendu ou cédé à une autre personne, veillez à remettre cette notice au nouveau propriétaire, afin qu'il puisse se familiariser avec son fonctionnement et sa sécurité.

Pour la sécurité des personnes et des biens, conservez et respectez les consignes de sécurité figurant dans cette notice. Le fabricant décline toute responsabilité en cas de dommages dus au non-respect de ces instructions.

SÉCURITÉ DES ENFANTS ET DES PERSONNES VULNÉRABLES

- Cet appareil n'est pas destiné à être utilisé par des enfants ou des personnes dont les capacités physiques, sensorielles ou mentales, ou le manque d'expérience et de connaissance les empêchent d'utiliser l'appareil sans risque lorsqu'ils sont sans surveillance ou en l'absence d'instruction d'une personne responsable qui puisse leur assurer une utilisation de l'appareil sans danger.

Empêchez les enfants de jouer avec l'appareil.

- Ne laissez pas les différents emballages à portée des enfants. Ils pourraient s'asphyxier.
- Si l'appareil doit être mis au rebut, veillez à couper le câble d'alimentation électrique au ras de l'appareil pour éviter les risques d'électrocution. Démontez la porte pour éviter que des enfants ne restent enfermés à l'intérieur.
- Cet appareil est muni de fermetures magnétiques. S'il remplace un appareil équipé d'une fermeture à ressort, nous vous conseillons de rendre celle-ci inutilisable avant de vous en débarrasser.

Ceci afin d'éviter aux enfants de s'enfermer dans l'appareil et de mettre ainsi leur vie en danger.

CONSIGNES GÉNÉRALES DE SÉCURITÉ



AVERTISSEMENT

Veillez à ce que les orifices de ventilation, situés dans l'enceinte de l'appareil ou la structure intégrée, ne soient pas obstrués.

- Les appareils sont destinés uniquement à la conservation des aliments et/ou des boissons dans le cadre d'un usage domestique normal, tel que celui décrit dans la présente notice.
- N'utilisez pas d'appareils électriques, d'agents chimiques ou tout autre système artificiel pour accélérer le processus de dégivrage.
- Ne faites pas fonctionner d'appareils électriques (comme des sorbetières électriques, ...) à l'intérieur des appareils de réfrigération à moins que cette utilisation n'ait reçu l'agrément du fabricant.
- N'endommagez pas le circuit frigorifique.
- Le circuit frigorifique de l'appareil contient de l'isobutane (R600a), un gaz naturel offrant un haut niveau de compatibilité avec l'environnement mais qui est néanmoins inflammable.

Pendant le transport et l'installation de votre appareil, assurez-vous qu'aucune partie du circuit frigorifique n'est endommagée.

Si le circuit frigorifique est endommagé :

- évitez les flammes vives et toute autre source d'allumage
- aérez soigneusement la pièce où se trouve l'appareil
- Ne modifiez pas les spécifications de l'appareil. Si le câble d'alimentation est endommagé, il peut causer un court circuit, un incendie et/ou une électrocution.



AVERTISSEMENT

Les éventuelles réparations ou interventions sur votre appareil, ainsi que le remplacement du câble d'alimentation, ne doivent être effectuées que par un professionnel qualifié.

1. Ne branchez pas le cordon d'alimentation à une rallonge.
 2. Assurez-vous que la prise n'est pas écrasée ou endommagée par l'arrière de l'appareil. Une prise de courant écrasée ou endommagée peut s'échauffer et causer un incendie.
 3. Vérifiez que la prise murale de l'appareil est accessible.
 4. Ne débranchez pas l'appareil en tirant sur le câble.
 5. Si la prise murale n'est pas bien fixée, n'introduisez pas de prise dedans. Risque d'électrocution ou d'incendie.
 6. N'utilisez pas l'appareil sans le dif-fuseur de l'ampoule (si présent) de l'éclairage intérieur.
- Cet appareil est lourd. Faites attention lors de son déplacement.
 - Ne touchez pas avec les mains humides les surfaces givrées et les produits congelés (risque de brûlure et d'arrachement de la peau).
 - Évitez une exposition prolongée de l'appareil aux rayons solaires.
 - Les ampoules (si présentes) utilisées dans cet appareil sont des ampoules spécifiques uniquement destinées à être utilisées sur des appareils ménagers. Elles ne sont pas du tout adaptées à un éclairage quelconque d'une habitation.

UTILISATION QUOTIDIENNE

- Ne posez pas d'éléments chauds sur les parties en plastique de l'appareil.
- Ne stockez pas de gaz ou de liquides inflammables dans l'appareil (risque d'explosion).
- Ne placez pas d'aliments directement contre la sortie d'air sur la paroi arrière de l'appareil. (Si l'appareil est sans givre.)

- Un produit décongelé ne doit jamais être recongelé.
- Conservez les aliments emballés conformément aux instructions de leur fabricant.
- Respectez scrupuleusement les conseils de conservation donnés par le fabricant de l'appareil. Consultez les instructions respectives.
- Ne mettez pas de bouteilles ni de boîtes de boissons gazeuses dans le compartiment congélateur, car la pression se formant à l'intérieur du contenant pourrait le faire éclater et endommager ainsi l'appareil.
- Ne consommez pas certains produits tels que les bâtonnets glacés dès leur sortie de l'appareil, car ils peuvent provoquer des brûlures.

ENTRETIEN ET NETTOYAGE

- Avant toute opération d'entretien, mettez l'appareil à l'arrêt et débranchez-le.
- N'utilisez pas d'objets métalliques pour nettoyer l'appareil.
- N'utilisez pas d'objet tranchant pour gratter la couche de givre. N'employez pour cela qu'une spatule en plastique.

INSTALLATION



Avant de procéder au branchement électrique, respectez scrupuleusement les instructions fournies dans le paragraphe correspondant.

- Déballez l'appareil et vérifiez qu'il n'est pas endommagé. Ne branchez pas l'appareil s'il est endommagé. Signalez immédiatement au revendeur de l'appareil les dommages constatés. Dans ce cas, gardez l'emballage.
- Avant de brancher votre appareil, laissez-le au moins 4 heures au repos afin de permettre à l'huile de refluer dans le compresseur.
- Veillez à ce que l'air circule librement autour de l'appareil pour éviter qu'il ne surchauffe. Pour assurer une ventilation suffisante, respectez les instructions d'installation.

- L'appareil ne doit pas être placé à proximité de radiateurs ou de cuisinières.
- Assurez-vous que la prise principale est accessible une fois l'appareil installé.

MAINTENANCE

- Les branchements électriques nécessaires à l'entretien de l'appareil doivent être réalisés par un électricien qualifié ou une personne compétente.
- Cet appareil ne doit être entretenu et réparé que par un Service après-vente autorisé, exclusivement avec des pièces d'origine.

PROTECTION DE L'ENVIRONNEMENT



Le système frigorifique et l'isolation de votre appareil ne contiennent pas de C.F.C. contribuant ainsi à préserver l'environnement. L'appareil ne doit pas être mis au rebut avec les ordures ménagères et les déchets urbains. La mousse d'isolation contient des gaz inflammables : l'appareil sera mis au rebut conformément aux règlements applicables disponibles auprès des autorités locales. Veillez à ne pas détériorer les circuits frigorifiques, notamment au niveau du condenseur. Les matériaux utilisés dans cet appareil identifiés par le symbole ♻️ sont recyclables.

DESCRIPTION DE L'APPAREIL

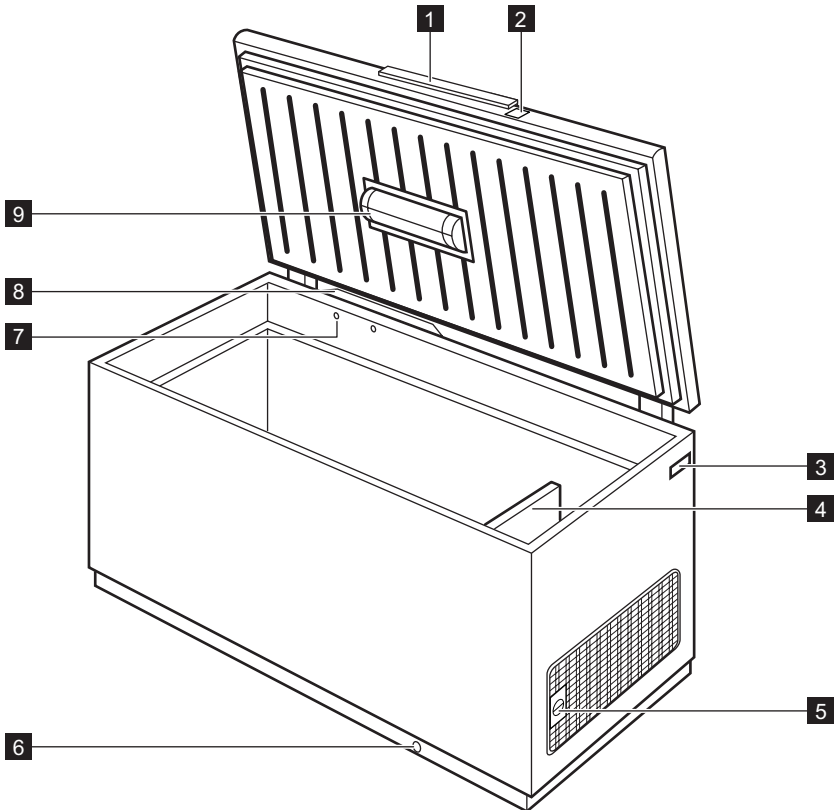

1 Poignée du couvercle

2 Verrouillage

3 Plaque signalétique

4 Séparateur

5 Thermostat

6 Goulotte d'évacuation de l'eau de dégivrage

7 Valve : réouverture facile du couvercle

8 Système Low Frost

9 Éclairage

FONCTIONNEMENT

MISE EN FONCTIONNEMENT

Branchez l'appareil à une prise murale.
Le voyant de test clignote.
Tournez le thermostat dans le sens des aiguilles d'une montre sur une position moyenne.



Si la température à l'intérieur de l'appareil est trop élevée, le voyant Alarme clignote.

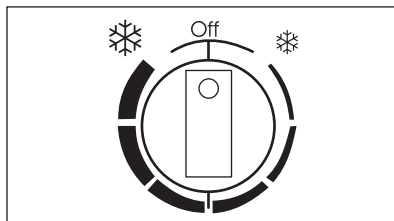

MISE À L'ARRÊT

Pour mettre à l'arrêt l'appareil, tournez le thermostat sur la position OFF.

RÉGLAGE DE LA TEMPÉRATURE

La température est réglée automatiquement.

Pour utiliser l'appareil, procédez comme suit :

- tournez le thermostat vers ❄ pour obtenir le niveau de froid minimal.
- tournez le thermostat vers ❄ pour obtenir le niveau de froid maximal.



Le réglage sur une valeur moyenne est le plus indiqué.

Toutefois, le réglage doit être choisi en tenant compte du fait que la température à l'intérieur de l'appareil dépend de plusieurs facteurs :

- la température ambiante
- la fréquence d'ouverture de la porte
- la quantité de denrées stockées
- l'emplacement de l'appareil.

BANDEAU DE COMMANDE

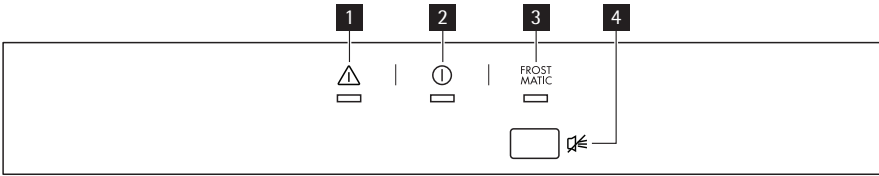

- 1** Voyant alarme de température élevée
- 2** Voyant
- 3** Voyant FROSTMATIC
- 4** Touche FROSTMATIC
Touche de réinitialisation d'alarme

FROSTMATIC FONCTION

Pour activer la fonction FROSTMATIC, appuyez sur la touche FROSTMATIC.

Le voyant FROSTMATIC s'allume.

Cette fonction s'arrête automatiquement au bout de 52 heures.

Il est possible de désactiver cette fonction à n'importe quel moment en appuyant sur la touche FROSTMATIC. Le voyant FROSTMATIC s'éteint.

ALARME HAUTE TEMPÉRATURE

Une augmentation de la température dans le congélateur (par exemple à cause d'une panne de courant) est indiquée par :

- l'activation du voyant Alarme
 - le déclenchement d'une alarme sonore.
- Pendant la phase d'alarme, l'alarme sonore peut être désactivée en appuyant sur la touche Arrêt alarme.

Pendant la phase d'alarme, ne placez aucun aliment à l'intérieur du congélateur.

Une fois rétablies les conditions normales de fonctionnement, le voyant Alarme s'éteint automatiquement.

PREMIÈRE UTILISATION

NETTOYAGE INTÉRIEUR

Avant d'utiliser l'appareil pour la première fois, nettoyez l'intérieur et tous les accessoires internes avec de l'eau tiède savonneuse pour supprimer l'odeur caractéristique du "neuf" puis séchez soigneusement.



N'utilisez pas de produits abrasifs, poudre à récurer, éponge métallique pour ne pas abîmer la finition.

UTILISATION QUOTIDIENNE

CONGÉLATION D'ALIMENTS FRAIS

Le compartiment congélateur est idéal pour congeler des denrées fraîches et conserver à long terme des aliments surgelés ou congelés.

Activez la fonction FROSTMATIC 24 heures avant d'introduire les denrées fraîches à congeler dans le compartiment congélateur.

La quantité maximale d'aliments frais que vous pouvez congeler par tranche de 24 heures est indiquée sur la **plaque signalétique** (reportez-vous au paragraphe « Caractéristiques techniques »).

Le processus de congélation prend 24 heures : vous ne devez ajouter aucune autre denrée à congeler au cours de cette période.

CONSERVATION DES ALIMENTS CONGELÉS

À la mise en service ou après un arrêt prolongé, placez le thermostat sur la position Max pendant 2 heures environ, avant d'introduire les produits dans le compartiment.



En cas de dégivrage accidentel, dû par exemple à une panne de courant, si la panne doit se prolonger plus longtemps qu'il n'est indiqué à la rubrique "temps d'augmentation" dans la section Caractéristiques techniques, consommez les aliments décongelés le plus rapidement possible ou recongelez-les après les avoir cuits (une fois refroidis).

OUVERTURE ET FERMETURE DU COUVERCLE

Le couvercle est équipé d'un joint d'étanchéité qui empêche l'humidité de pénétrer dans la cuve et de nuire à la production de froid. Le couvercle est alors difficile à ouvrir juste après que vous l'ayez fermé (création d'un vide d'air).

Attendez quelques minutes et le couvercle s'ouvrira sans difficulté. La valve d'évacuation d'air facilite l'ouverture du couvercle.



AVERTISSEMENT

Ne tirez jamais violemment sur la poignée.

SYSTÈME LOW FROST

L'appareil est équipé du système Low Frost (une vanne est visible à l'intérieur du congélateur, à l'arrière) réduisant la formation de givre dans le congélateur coffre jusqu'à 80 pour cent. Ceci permet de réduire considérablement les fréquences de dégivrage.

PANIER DE RANGEMENT

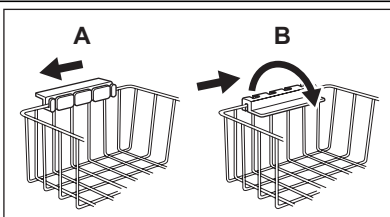

Accrochez les paniers sur le bord supérieur du congélateur (A) ou placez-les à l'intérieur (B). Tournez et bloquez les poignées en fonction de ces deux positions, comme indiqué.

Les paniers s'emboîtent l'un dans l'autre. Vous pouvez acheter des paniers supplémentaires auprès de votre service après-vente.

SERRURE

Le congélateur est équipé d'une serrure constituant une sécurité enfant. La serrure est conçue de manière à ce que vous puissiez tourner la clé et fermer le couvercle uniquement si vous avez préalablement inséré la clé dans la serrure.

Pour fermer le congélateur, procédez comme suit :

1. insérez délicatement la clé dans la serrure.
2. tournez la clé dans le sens des aiguilles d'une montre vers le symbole .

Pour ouvrir le congélateur, procédez comme suit :

1. insérez délicatement la clé dans la serrure.
2. tournez la clé dans le sens inverse des aiguilles d'une montre vers le symbole .



Des clés de rechange sont disponibles auprès du Service après-vente de votre magasin vendeur.



AVERTISSEMENT

Veillez à garder la clé hors de la portée des enfants.

Veillez à enlever la clé de la serrure lors de la mise au rebut de votre appareil.

SÉPARATEUR

Ce séparateur vous permet d'optimiser l'espace au-dessus du compresseur. L'espace ainsi créé vous permet de ranger vos aliments à votre convenance (dans de petits emballages, qui seront plus faciles à retrouver).



Ce système peut également servir de panier lors du dégivrage du congélateur.

CONSEILS UTILES

CONSEILS POUR LA CONGÉLATION

Pour obtenir les meilleurs résultats, voici quelques conseils importants :

- la quantité maximale de denrées que vous pouvez congeler par 24 heures est indiquée sur la plaque signalétique.
- le temps de congélation est de 24 heures. Aucune autre denrée à congeler ne doit être ajoutée pendant cette période.
- congelez seulement les denrées alimentaires fraîches, de qualité supérieure (une fois nettoyées).
- préparez la nourriture en petits paquets pour une congélation rapide et uniforme, adaptés à l'importance de la consommation.
- enveloppez les aliments dans des feuilles d'aluminium ou de polyéthylène et assurez-vous que les emballages sont étanches ;
- ne laissez pas des aliments frais, non congelés, toucher des aliments déjà congelés pour éviter une remontée en température de ces derniers.
- les aliments maigres se conservent mieux et plus longtemps que les aliments gras ; le sel réduit la durée de conservation des aliments
- la température très basse à laquelle se trouvent les bâtonnets glacés, s'ils sont consommés dès leur sortie du compartiment congélateur, peut provoquer des brûlures.
- L'identification des emballages est importante : indiquez la date de congélation du produit, et respectez la durée de conservation indiquée par le fabricant.

- prévoir un temps réduit au minimum pour leur transport du magasin d'alimentation à votre domicile ;
- éviter d'ouvrir trop souvent le couvercle du congélateur et ne le laisser ouvert que le temps nécessaire.
- une fois décongelés, les aliments se détériorent rapidement et ne peuvent pas être recongelés.
- respecter la durée de conservation indiquée par le fabricant.

CONSEILS POUR LA CONSERVATION DES PRODUITS SURGELÉS ET CONGELÉS DU COMMERCE

Pour une bonne conservation des produits surgelés et congelés, vous devez :

- vous assurer qu'ils ont bien été conservés au magasin ;

ENTRETIEN ET NETTOYAGE



ATTENTION

débrancher l'appareil avant toute opération d'entretien.



Cet appareil contient des hydrocarbures dans son circuit réfrigérant : l'entretien et la recharge ne doivent donc être effectués que par du personnel autorisé.

NETTOYAGE PÉRIODIQUE

1. Mettez l'appareil à l'arrêt.
2. Débranchez l'appareil.
3. Nettoyez régulièrement les parois de l'appareil et les accessoires avec de l'eau tiède et un détergent liquide inodore (produit utilisé pour la vaisselle par exemple). Lavez le joint du couvercle avec précaution sans omettre de nettoyer également sous le joint.
4. Rincez et séchez soigneusement les parois et les accessoires de l'appareil.
5. Branchez l'appareil.
6. Mettez l'appareil en marche.



ATTENTION

N'utilisez jamais de produits abrasifs ou caustiques, ni d'éponges avec grattoir ou d'objets métalliques pour procéder au nettoyage intérieur et extérieur de votre appareil. Vous risquez de l'endommager.

Attention à ne pas endommager le système de réfrigération.



Il n'est pas nécessaire de nettoyer la zone du compresseur.

De nombreux détergents pour la cuisine recommandés par les fabricants contiennent des produits chimiques qui peuvent attaquer/endommager les pièces en plastique utilisées dans cet appareil. Il est par conséquent recommandé d'utiliser seulement de l'eau chaude additionnée d'un peu de savon liquide pour nettoyer la carrosserie de l'appareil.

DÉGIVRAGE DU CONGÉLATEUR

Dégivrez le congélateur lorsque l'épaisseur de la couche de givre est d'environ 10-15 mm.

Nous vous conseillons de dégivrer le congélateur lorsque l'appareil est peu chargé (ou vide).

Pour enlever le givre, suivez les instructions ci-dessous :

1. Mettez l'appareil à l'arrêt.
2. Sortez les denrées congelées, enveloppez celles-ci dans plusieurs feuilles de papier journal et conservez-les dans un endroit frais.
3. Maintenez le couvercle ouvert. Ôtez le bouchon de la gouttière d'évacuation de l'eau de dégivrage. Placez un récipient dessous pour récupérer l'eau de dégivrage. Vous pouvez accélérer le dégivrage en retirant la couche de glace avec précaution à l'aide d'une spatule en plastique prévue à cet effet.
4. Le dégivrage terminé, épongez et séchez bien l'intérieur, et remettez le bouchon.
5. Mettez l'appareil en marche.
6. Réglez le thermostat pour obtenir un réglage de froid maximum et faites fonctionner l'appareil pendant deux ou trois heures en utilisant ce réglage.
7. Remplacez les produits surgelés ou congelés dans le compartiment.



N'utilisez en aucun cas de couteau ou tout autre objet tranchant, d'objet métallique pour gratter la couche de givre, vous risquez de détériorer irrémédiablement l'évaporateur. N'utilisez aucun autre dispositif mécanique ou moyen artificiel que ceux qui sont recommandés par le fabricant pour accélérer le dégivrage de votre appareil. Une élévation de la température des denrées congelées, pendant la décongélation, peut réduire leur durée de conservation.

EN CAS D'ABSENCE PROLONGÉE OU DE NON- UTILISATION

Prenez les précautions suivantes :

1. Mettez l'appareil à l'arrêt.
2. Débranchez l'appareil.
3. Retirez tous les aliments.
4. Dégivrez et nettoyez l'appareil et tous les accessoires.
5. Maintenez le couvercle ouvert pendant toute la durée de non-utilisation pour éviter la formation d'odeurs.



Si, toutefois, vous n'avez pas la possibilité de débrancher et vider l'appareil, faites vérifier régulièrement son bon fonctionnement pour éviter la détérioration des aliments en cas de panne de courant.

EN CAS D'ANOMALIE DE FONCTIONNEMENT



ATTENTION

Avant d'intervenir sur l'appareil, débranchez-le.

La résolution des problèmes, non mentionnés dans le présent manuel, doit être exclusivement confiée à un électricien qualifié ou une personne compétente.



Le fonctionnement de l'appareil produit certains bruits (compresseur et système réfrigérant).

Anomalie	Cause possible	Solution
L'appareil est bruyant.	L'appareil n'est pas correctement calé.	Vérifiez la stabilité de l'appareil (les quatre pieds doivent reposer sur le sol).
Le compresseur fonctionne en continu.	La température n'est pas bien réglée.	Choisissez une température plus élevée.
	Le couvercle a été ouvert trop longtemps	Ne laissez pas le couvercle ouvert plus longtemps que nécessaire.
	Le couvercle n'est pas correctement fermé.	Vérifiez que le couvercle ferme correctement et que le joint est en bon état et propre.
	Trop de produits frais ont été introduits dans l'appareil.	Attendez quelques heures et vérifiez de nouveau la température.
	Les aliments introduits dans l'appareil étaient trop chauds.	Laissez refroidir les aliments à température ambiante avant de les stocker.
Le voyant Alarme haute température est allumé.	La température ambiante du local où est installé l'appareil est trop élevée pour permettre un fonctionnement optimal.	Veillez à respecter la température idéale (classe climatique) dans la pièce où est installé l'appareil.
	La température à l'intérieur du congélateur est trop élevée.	Consultez le paragraphe "Alarme haute température".
	L'appareil a été mis en fonctionnement il y a peu de temps et la température est encore trop élevée.	Consultez le paragraphe "Alarme haute température".
Il y a trop de givre.	Les produits ne sont pas bien enveloppés.	Enveloppez correctement les aliments.
	Le couvercle n'est pas correctement fermé ou ne ferme pas de façon hermétique.	Vérifiez que le couvercle ferme correctement et que le joint est en bon état et propre.

Anomalie	Cause possible	Solution
	La température n'est pas bien réglée.	Choisissez une température plus élevée.
	Le bouchon de la gouttière d'évacuation de l'eau de dégivrage n'est pas bien placé.	Placez-le correctement.
Le couvercle ne ferme pas correctement.	Il y a trop de givre.	Procédez au dégivrage de l'appareil.
	Le joint du couvercle n'est pas propre.	Nettoyez le joint du couvercle.
	Des aliments bloquent la fermeture du couvercle.	Reportez-vous aux instructions qui figurent sur l'auto-collant à l'intérieur de l'appareil pour le stockage des aliments dans l'appareil.
Le couvercle est difficile à ouvrir.	Le joint du couvercle n'est pas propre.	Nettoyez le joint du couvercle.
	La valve est bloquée.	Vérifiez la valve.
L'ampoule ne fonctionne pas.	L'ampoule est défectueuse.	Consultez le paragraphe "Remplacement de l'ampoule d'éclairage".
La température à l'intérieur du congélateur est trop élevée.	La température n'est pas bien réglée.	Choisissez une température plus basse.
	Le couvercle ne ferme pas hermétiquement ou n'est pas correctement fermé.	Vérifiez que le couvercle ferme correctement et que le joint est en bon état et propre.
	Avant la congélation, la température à l'intérieur de l'appareil n'était pas suffisamment froide.	Laissez refroidir l'appareil à vide pendant un temps suffisant.
	Trop de produits frais ont été introduits dans l'appareil.	Attendez quelques heures et vérifiez de nouveau la température. La prochaine fois, introduisez de plus petites quantités d'aliments à congeler en même temps.
	Les aliments introduits dans l'appareil étaient trop chauds.	Laissez refroidir les aliments à température ambiante avant de les stocker.
	Les produits à congeler sont placés trop près les uns des autres.	Placez les produits de façon à ce que l'air puisse circuler entre eux.

Anomalie	Cause possible	Solution
	Le couvercle a été ouvert trop souvent.	Évitez d'ouvrir trop souvent le couvercle.
	Le couvercle est resté ouvert pendant un long moment.	Ne laissez pas le couvercle ouvert plus longtemps que nécessaire.
La température à l'intérieur du congélateur est trop basse.	La température n'est pas bien réglée.	Choisissez une température plus élevée.
L'appareil ne fonctionne pas du tout. Ni la réfrigération ni l'éclairage ne fonctionnent.	L'appareil n'est pas correctement branché.	Branchez correctement l'appareil.
	L'appareil n'est pas alimenté électriquement.	Vérifiez l'alimentation électrique en branchant un autre appareil électrique sur la prise.
	Le dispositif de réglage de température n'est pas sur une position de fonctionnement.	Mettez l'appareil en marche.
	La prise n'est pas alimentée (essayez de brancher un autre appareil sur la prise).	Faites appel à un électricien qualifié.

SERVICE APRÈS-VENTE

En cas d'anomalie de fonctionnement et si malgré toutes les vérifications une intervention s'avère nécessaire, le service après-vente de votre magasin vendeur est le premier habilité à intervenir.

Pour obtenir un service rapide, il est essentiel qu'au moment où vous appelez le service après-vente vous communiquiez le modèle et le numéro de série de votre appareil. Ces numéros se trouvent sur la plaque signalétique, située sur le côté extérieur droit de l'appareil.

REMPACEMENT DE L'AMPOULE

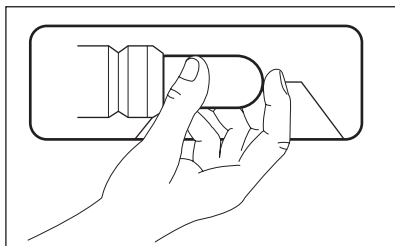

1. Débranchez l'appareil de la prise secteur.
2. Remplacez l'ampoule défectueuse par une ampoule neuve de puissance identique, spécifiquement conçue pour les appareils électroménagers. (La puissance maximale est indiquée sur le diffuseur.)
3. Branchez l'appareil sur le secteur.
4. Ouvrez le couvercle. Vérifiez que l'ampoule s'allume.

**AVERTISSEMENT**

N'enlevez pas le diffuseur au moment de changer l'ampoule.

N'utilisez pas le congélateur si le diffuseur n'est pas installé ou s'il est endommagé.

INSTALLATION

EMPLACEMENT



AVERTISSEMENT

Lors de la mise au rebut de votre appareil, veillez à détruire le système de verrouillage et fermeture, ceci afin d'éviter aux enfants de s'enfermer dans le congélateur et de mettre ainsi leur vie en danger.



La prise de l'appareil doit être facilement accessible après son installation.

Cet appareil peut être installé dans un endroit sec et bien aéré (un garage ou une cave). Cependant, pour atteindre une performance optimale, installez l'appareil dans un endroit dont la température ambiante correspond à la classe climatique indiquée sur la plaque signalétique de l'appareil :

Classe climatique	Température ambiante
SN	+ 10 °C à + 32 °C
N	+ 16 °C à + 32 °C
ST	+ 16 °C à + 38 °C
T	+ 16 °C à + 43 °C

BRANCHEMENT ÉLECTRIQUE

Contrôlez, avant de brancher l'appareil, si la tension et la fréquence indiquées sur la plaque signalétique correspondent à celles de votre réseau.

L'appareil doit être relié à la terre. La fiche du câble d'alimentation comporte un logement pour mise à la terre. Si la prise de courant murale n'est pas mise à la terre, branchez l'appareil sur une prise de terre conformément aux normes en vigueur, en demandant conseil à un électricien qualifié.

Le fabricant décline toute responsabilité en cas d'incident suite au non-respect des consignes de sécurité sus-mentionnées. Cet appareil est conforme aux directives communautaires.

CONDITIONS REQUISES EN MATIÈRE DE CIRCULATION D'AIR

1. Placez l'appareil parfaitement d'aplomb sur une surface plane et solide. L'appareil doit reposer sur ses quatre pieds.
2. Laissez un espace de 5 cm entre l'appareil et le mur arrière.
3. Laissez un espace de 5 cm entre l'appareil et les côtés.

Veillez à garantir une circulation d'air suffisante à l'arrière de l'appareil.

BRUITS

L'appareil émet certains bruits pendant son fonctionnement (compresseur, circuit frigorifique).

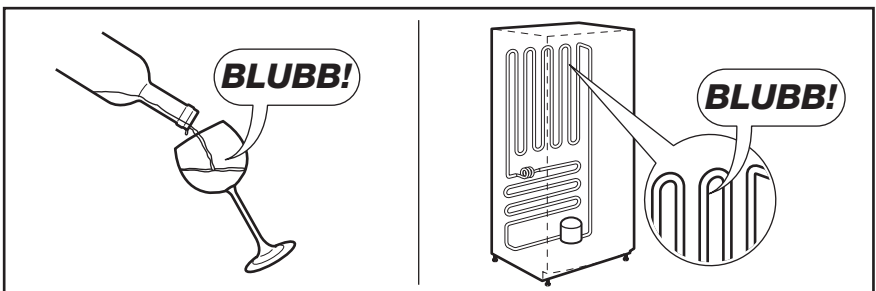
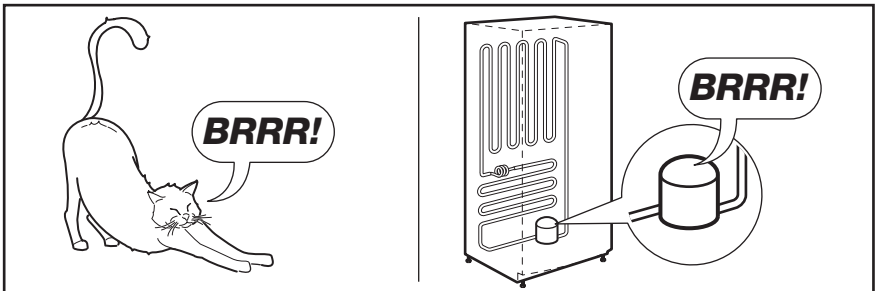
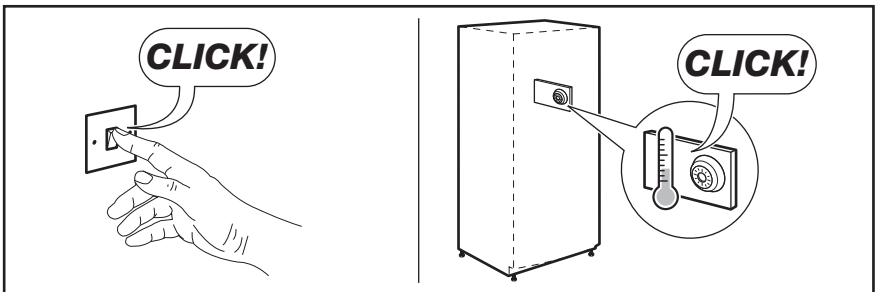
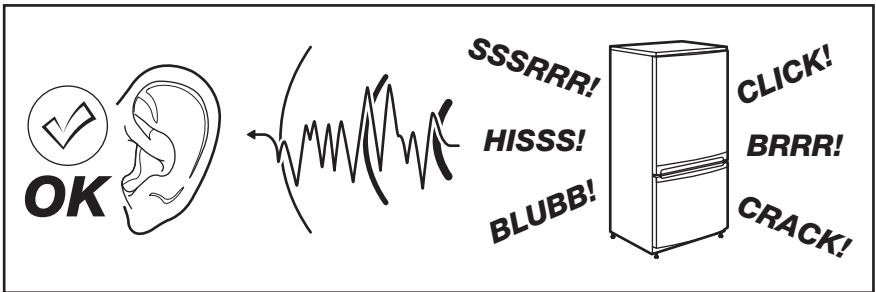

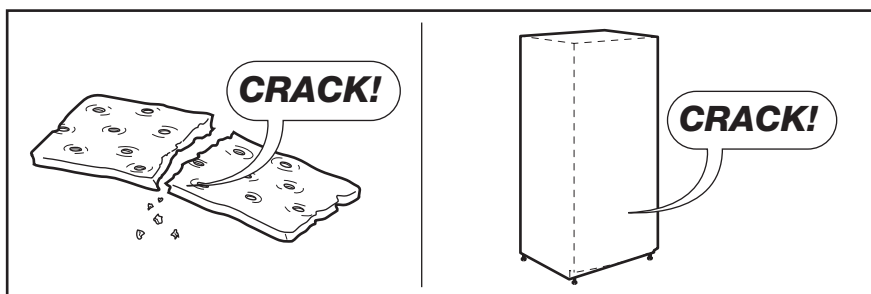
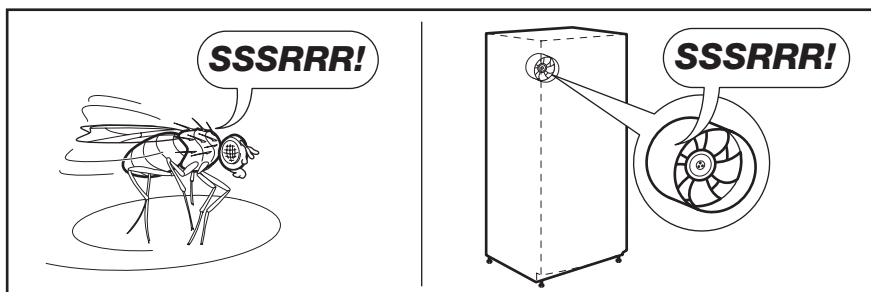
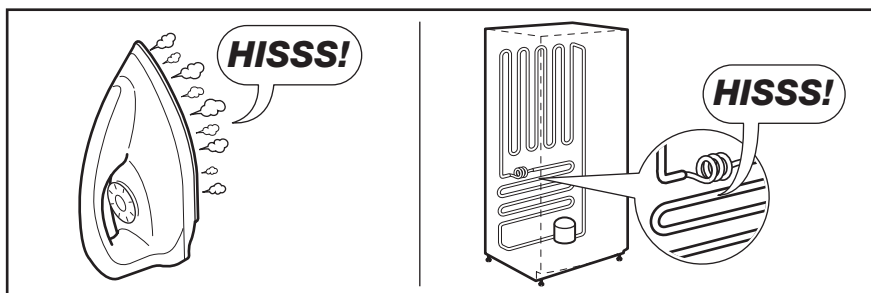

CARACTÉRISTIQUES TECHNIQUES

Dimensions	Hauteur x Largeur x Profondeur (mm) :	D'autres caractéristiques techniques figurent sur la plaque signalétique située sur le côté droit à l'extérieur de l'appareil.
	876 × 1061 × 665	
Temps de montée en température	48 heures	

INHALT

63	SICHERHEITSHINWEISE
66	GERÄTEBESCHREIBUNG
67	BETRIEB
68	BEDIENFELD
69	ERSTE INBETRIEBNAHME
70	TÄGLICHER GEBRAUCH
72	PRAKTISCHE TIPPS UND HINWEISE
73	REINIGUNG UND PFLEGE
75	WAS TUN, WENN ...
79	MONTAGE
80	GERÄUSCHE
81	TECHNISCHE DATEN

UMWELTTIPPS



Recyceln Sie Materialien mit dem Symbol ♻️. Entsorgen Sie die Verpackung in den entsprechenden Recyclingbehältern.
 Recyceln Sie zum Umwelt- und Gesundheitsschutz elektrische und elektronische Geräte.
 Entsorgen Sie Geräte mit diesem Symbol 🗑️ nicht mit dem Hausmüll. Bringen Sie das Gerät zu Ihrer örtlichen Sammelstelle oder wenden Sie sich an Ihr Gemeindeamt.

AUF UNSERER WEBSITE FINDEN SIE:

- Produkte
- Prospekte
- Gebrauchsanweisungen
- Problemlöser
- Service-Informationen

www.aeg.com

LEGENDE

-  Warnung - Wichtige Sicherheitshinweise.
-  Allgemeine Hinweise und Ratschläge
-  Hinweise zum Umweltschutz

Änderungen vorbehalten

FÜR PERFEKTE ERGEBNISSE

Danke, dass Sie sich für dieses AEG Produkt entschieden haben. Wir haben es geschaffen, damit Sie viele Jahre von seiner ausgezeichneten Leistung und den innovativen Technologien, die Ihnen das Leben erleichtern, profitieren können. Es ist mit Funktionen ausgestattet, die in gewöhnlichen Geräten nicht vorhanden sind. Nehmen Sie sich ein paar Minuten Zeit zum Lesen, um seine Vorzüge kennen zu lernen.

ZUBEHÖR UND VERBRAUCHSMATERIALIEN

Im AEG Webshop finden Sie alles, was Sie für ein makelloses Aussehen und perfektes Funktionieren Ihrer AEG Geräte benötigen. Wir bieten auch ein umfangreiches Zubehörsortiment, das Ihre höchsten Qualitätsansprüche erfüllt, vom Profi-Kochgeschirr bis zu Besteckkörben, von Flaschenhaltern bis hin zu Wäschebeuteln für empfindliche Wäsche...



Besuchen Sie den Webshop unter
www.aeg.com/shop

KUNDENDIENST UND -BETREUUNG

Wir empfehlen die Verwendung von Originalersatzteilen.

Halten Sie folgende Angaben bereit, wenn Sie sich an den Kundendienst wenden. Die Informationen finden Sie auf dem Typenschild.

Modell _____

Produkt-Nummer (PNC) _____

Seriennummer _____



SICHERHEITSHINWEISE

Lesen Sie zu Ihrer Sicherheit und für die optimale Geräteanwendung vor der Installation und dem Gebrauch des Gerätes die vorliegende Benutzerinformation aufmerksam durch, einschließlich der Ratsschläge und Warnungen. Es ist wichtig, dass zur Vermeidung von Fehlern und Unfällen alle Personen, die das Gerät benutzen, mit der Bedienung und den Sicherheitsvorschriften vertraut sind. Heben Sie die Benutzerinformation gut auf und übergeben Sie sie bei einem Weiterverkauf des Gerätes dem neuen Besitzer, so dass jeder während der gesamten Lebensdauer des Gerätes über Gebrauch und Sicherheit informiert ist. Halten Sie sich zu Ihrer Sicherheit und zum Schutz Ihres Eigentums strikt an die Vorsichtsmaßnahmen der vorliegenden Benutzerinformation, da der Hersteller bei Missachtung derselben von jeder Haftung freigestellt ist.

SICHERHEIT VON KINDERN UND HILFSBEDÜRFTIGEN PERSONEN

- Das Gerät darf von Personen (einschließlich Kindern), deren physische, sensorische Fähigkeiten und deren Mangel an Erfahrung und Kenntnissen einen sicheren Gebrauch des Gerätes ausschließen nur unter Aufsicht oder nach ausreichender Einweisung durch eine verantwortungsbewusste Person benutzt werden, die sicherstellt, dass sie sich der Gefahren des Gebrauchs bewusst sind.
Kinder müssen beaufsichtigt werden, damit sie nicht am Gerät herumspielen können.
- Halten Sie das Verpackungsmaterial unbedingt von Kindern fern. Erstickungsgefahr!
- Ziehen Sie vor der Entsorgung des Gerätes den Netzstecker, schneiden Sie das Netzkabel (so nah wie möglich am Gerät) ab und entfernen Sie die Tür, so dass spielende Kinder vor elektrischem Schlag geschützt sind und sich nicht in dem Gerät einschließen können.
- Wenn dieses Gerät mit magnetischer Türdichtung ein älteres Modell mit

Schnappverschluss (Türflasche) an der Tür oder auf dem Deckel ersetzt, machen Sie den Schnappverschluss vor dem Entsorgen des Altgerätes unbrauchbar. So verhindern Sie, dass das Gerät nicht zu einer Todesfalle für Kinder wird.

ALLGEMEINE SICHERHEITSHINWEISE



WARNUNG!

Achten Sie darauf, dass die Belüftungsöffnungen im Gehäuse oder in der Einbaunische nicht blockiert sind.

- Das Gerät ist für die Aufbewahrung von Lebensmitteln und/oder Getränken in einem normalen Haushalt bestimmt, wie in der vorliegenden Gebrauchsanweisung beschrieben wird.
- Benutzen Sie keine mechanischen oder sonstigen Hilfsmittel, um den Abtauprozess zu beschleunigen.
- Verwenden Sie keine anderen Elektrogeräte (wie Speiseeisbereiter) in Kühlgeräten, wenn solche Geräte nicht ausdrücklich vom Hersteller für diesen Zweck zugelassen sind.
- Beschädigen Sie nicht den Kältekreislauf.
- Das Kältemittel Isobutan (R600a) im Kältekreislauf des Gerätes ist ein natürliches und sehr umweltfreundliches Gas, das jedoch leicht entflammbar ist.

Achten Sie beim Transport und bei der Aufstellung des Gerätes darauf, nicht die Komponenten des Kältekreislaufs zu beschädigen.

Bei einer eventuellen Beschädigung des Kältekreislaufs:

- Offene Flammen und Zündfunken vermeiden
- Den Raum, in dem das Gerät installiert ist, gut lüften
- Technische und anderweitige Änderungen am Gerät sind gefährlich. Ein defektes Netzkabel kann Kurzschlüsse und einen Brand verursachen und/oder zu Stromschlägen führen.



WARNUNG!

Elektrische Bauteile (Netzkabel, Stecker, Kompressor) dürfen zur Vermeidung von Gefahren nur vom Kundendienst oder einer Fachkraft ausgewechselt werden.

1. Das Netzkabel darf nicht verlängert werden.
 2. Vergewissern Sie sich, dass der Netzstecker nicht von der Geräterückseite geklemmt oder beschädigt wird. Ein geklemmter oder beschädigter Netzstecker überhitzt und kann einen Brand verursachen.
 3. Vergewissern Sie sich, dass der Netzstecker des Geräts frei zugänglich ist.
 4. Ziehen Sie nicht am Netzkabel.
 5. Stecken Sie den Netzstecker nie in eine lockere Steckdose. Es besteht Brand- und Stromschlaggefahr.
 6. Betreiben Sie das Gerät nicht ohne Lampenabdeckung (wenn vorgesehen) der internen Beleuchtung.
- Dieses Gerät ist schwer. Vorsicht beim Transport.
 - Entnehmen oder berühren Sie nie mit nassen/feuchten Händen Tiefkühlgut, da dies zu Hautverletzungen oder Kälteverbrennungen führen kann.
 - Das Gerät nicht direkter Sonneneinstrahlung aussetzen.
 - Die Leuchtmittel (wenn vorgesehen) in diesem Gerät sind Speziallampen, die nur für Haushaltsgeräte geeignet sind. Sie eignen sich nicht zur Raumbelichtung.

TÄGLICHER GEBRAUCH

- Stellen Sie keine heißen Töpfe auf die Kunststoffteile des Gerätes.
- Lagern Sie keine feuergefährlichen Gase oder Flüssigkeiten in dem Gerät. Explosionsgefahr.
- Legen Sie Lebensmittel nicht direkt vor den Luftauslass in der Rückwand. (Wenn es ein No-Frost-Gerät ist)
- Ein aufgetautes Produkt darf nicht wieder eingefroren werden.
- Abgepackte Tiefkühlkost immer entsprechend den Herstellerangaben aufbewahren.

- Die Lagerempfehlungen des Geräteherstellers sollten strikt eingehalten werden. Halten Sie sich an die betreffenden Anweisungen.
- Keine kohlenensäurehaltigen Getränke oder Sprudel in den Tiefkühlschrank stellen, da der Druckanstieg in den Behältern zur Explosion führen und das Gerät beschädigen kann.
- Eis am Stiel kann Kälteverbrennungen verursachen, wenn es direkt nach der Entnahme aus dem Gefrierschrank gegessen wird.

REINIGUNG UND PFLEGE

- Schalten Sie vor Wartungsarbeiten immer das Gerät ab und ziehen Sie den Netzstecker aus der Steckdose.
- Reinigen Sie das Gerät nicht mit Metallgegenständen.
- Verwenden Sie keine scharfen Gegenstände zum Entfernen von Reif und Eis im Gerät. Benutzen Sie einen Kunststoffschaber.

INBETRIEBNAHME



Halten Sie sich für den elektrischen Anschluss bitte genau an die Anweisungen im betreffenden Abschnitt.

- Kontrollieren Sie nach dem Auspacken das Gerät auf eventuelle Beschädigungen. Nehmen Sie das Gerät nicht in Betrieb, wenn es beschädigt ist. Melden Sie die Schäden umgehend dem Händler, bei dem Sie es erworben haben. Bewahren Sie in diesem Fall die Verpackung auf.
- Lassen Sie das Gerät mindestens vier Stunden stehen, bevor Sie es elektrisch anschließen, damit das Öl in den Kompressor zurückfließen kann.
- Ausreichenden Freiraum zur Luftzirkulation um das Gerät lassen; anderenfalls besteht Überhitzungsgefahr. Halten Sie sich für die Belüftung an die Installationsanweisungen.
- Das Gerät darf nicht in der Nähe von Heizkörpern oder Kochern installiert werden.
- Vergewissern Sie sich, dass der Netzstecker des Gerätes nach der Installation frei zugänglich ist.

KUNDENDIENST

- Sollte die Wartung des Gerätes elektrische Arbeiten verlangen, so dürfen diese nur von einem qualifizierten Elektriker oder einem Elektro-Fachmann durchgeführt werden.
- Wenden Sie sich für Reparaturen und Wartung nur an Fachkräfte der autorisierten Kundendienststellen und verlangen Sie stets Original-Ersatzteile.

UMWELTSCHUTZ



Das Gerät enthält im Kältekreis oder in dem Isoliermaterial keine ozonschädigenden Gase. Das Gerät darf nicht wie normaler Hausmüll entsorgt werden. Die Isolierung enthält entzündliche Gase: das Gerät muss gemäß den geltenden Vorschriften entsorgt werden; sie erhalten diese bei Ihrer Gemeindeverwaltung. Nicht das Kälteaggregat beschädigen, insbesondere nicht in der Nähe des Wärmetauschers. Die Materialien, die bei der Herstellung dieses Geräts verwendet wurden und mit dem Symbol  markiert sind, können recycelt werden.

GERÄTEBESCHREIBUNG

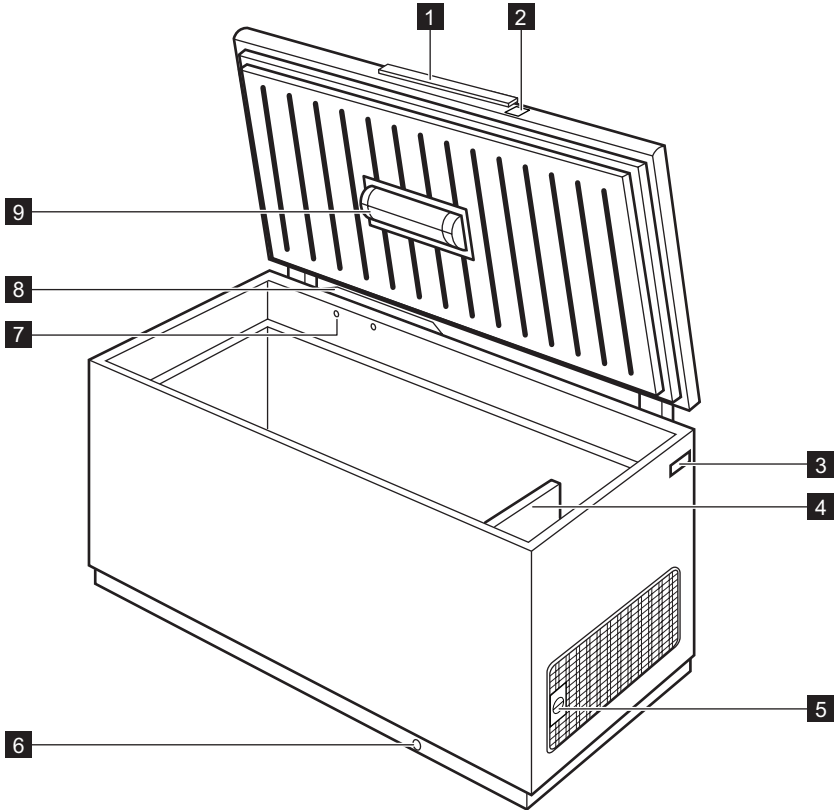

1 Deckelgriff

2 Sperre

3 Typenschild

4 Trennvorrichtung aus Kunststoff

5 Temperaturregler

6 Abtauwasserauslauf

7 Ventil: erleichtert das erneute Öffnen des Deckels

8 Low-Frost-System

9 Lampe

BETRIEB

EINSCHALTEN DES GERÄTS

Stecken Sie den Stecker in die Netzsteckdose.

Die Kontrolllampe leuchtet auf.
Drehen Sie den Temperaturregler im Uhrzeigersinn auf eine mittlere Einstellung.



Wenn die Temperatur im Innern des Gerätes zu hoch ist, leuchtet die Alarmleuchte auf.

AUSSCHALTEN DES GERÄTS

Drehen Sie den Temperaturregler zum Ausschalten des Gerätes in die Position OFF.

Bedienen Sie das Gerät wie folgt:

- Drehen Sie den Temperaturregler auf ❄️, um die minimal mögliche Kühlung zu erreichen.
- Drehen Sie den Temperaturregler auf ❄️❄️, um die maximal mögliche Kühlung zu erreichen.



Eine mittlere Einstellung ist im Allgemeinen am besten geeignet.

Allerdings muss für eine exakte Einstellung berücksichtigt werden, dass die Temperatur im Innern des Gerätes von verschiedenen Faktoren abhängt:

- Raumtemperatur
- von der Häufigkeit der Türöffnung
- von der Menge der eingelagerten Lebensmittel
- und vom Standort des Geräts.

TEMPERATURREGELUNG

Die Temperatur wird automatisch geregelt.

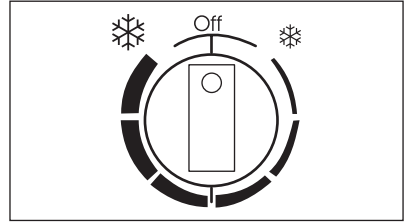

BEDIENFELD

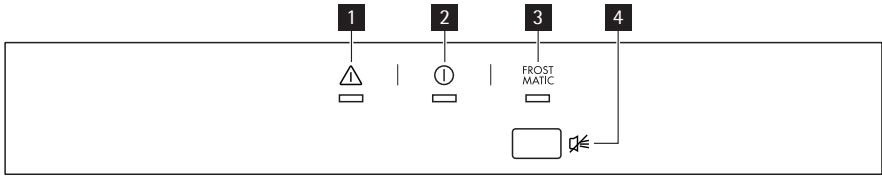

- 1** Temperaturwarnleuchte
- 2** Kontrolllampe
- 3** Kontrolllampe FROSTMATIC
- 4** Taste FROSTMATIC
Lösch-taste für den Alarmton

FROSTMATIC -FUNKTION

Sie können die FROSTMATIC-Funktion aktivieren, indem Sie den FROSTMATIC-Schalter drücken.

Die FROSTMATIC-Kontrolllampe leuchtet auf.

Diese Funktion endet automatisch nach 52 Stunden.

Diese Funktion kann jederzeit durch Drücken des FROSTMATIC Schalters (Schnellgefrieren) ausgeschaltet werden. Die FROSTMATIC-Kontrolllampe schaltet sich aus.

TEMPERATURWARNUNG

Ein Anstieg der Temperatur in einem Fach (zum Beispiel aufgrund eines Stromausfalls) wird wie folgt angezeigt:

- durch das Blinken der Alarmleuchte;
- durch das Ertönen eines Summers.

In der Alarmphase kann der Summer durch Drücken des Alarm-Rückstellschalters ausgeschaltet werden.

Bitte legen Sie während der Alarmphase keine Lebensmittel in das Gefriergerät ein. Sobald die normalen Bedingungen wieder hergestellt sind, schaltet sich die Alarmleuchte automatisch aus.

ERSTE INBETRIEBNAHME

REINIGUNG DES INNENRAUMS

Bevor Sie das Gerät in Betrieb nehmen, beseitigen Sie den typischen "Neugeruch" am besten durch Auswaschen der Innenteile mit lauwarmem Wasser und einem neutralen Reinigungsmittel. Sorgfältig nachtrocknen.



Verwenden Sie keine Reinigungsmittel oder Scheuerpulver, da hierdurch die Oberfläche beschädigt wird.

TÄGLICHER GEBRAUCH

EINFRIEREN FRISCHER LEBENSMITTEL

Der Gefrierraum eignet sich zum Einfrieren von frischen Lebensmitteln und zum Lagern von gefrorenen und tiefgefrorenen Lebensmitteln für einen längeren Zeitraum.

Um frische Lebensmittel einzufrieren, aktivieren Sie bitte die FROSTMATIC Funktion mindestens 24 Stunden, bevor Sie die Lebensmittel in das Gefrierfach legen. Die maximale Menge an Lebensmitteln, die in 24 Stunden eingefroren werden kann, ist auf dem **Typenschild** angegeben (siehe „Technische Daten“).

Der Gefriervorgang dauert 24 Stunden. Legen Sie während dieses Zeitraums keine weiteren einzufrierenden Lebensmittel in den Gefrierraum.

LAGERUNG GEFRORENER PRODUKTE

Lassen Sie das Gerät vor der ersten Inbetriebnahme oder nach einer Zeit, in der das Gerät nicht benutzt wurde, mindestens zwei Stunden lang auf den höheren Einstellungen laufen, bevor Sie Lebensmittel in das Gefrierfach hinein legen.



Kam es zum Beispiel durch einen Stromausfall, der länger dauerte als der in der Tabelle mit den technischen Daten angegebene Wert (siehe "Ausfalldauer") zu einem ungewollten Abtauen, dann müssen die aufgetauten Lebensmittel sehr rasch verbraucht oder sofort gekocht und (nach dem Abkühlen) erneut eingefroren werden.

ÖFFNEN UND SCHLIESSEN DES DECKELS

Da der Deckel mit einer sehr gut schließenden Dichtung ausgestattet ist, kann das Gerät direkt nach dem Schließen nur sehr schwer geöffnet werden (da sich im Innern ein Vakuum bildet).

Bitte warten Sie in diesem Fall einige Minuten, bis Sie das Gerät wieder öffnen. Das Unterdruckventil hilft Ihnen, den Deckel zu öffnen.



WARNUNG!

Ziehen Sie nie mit großer Kraft am Griff.

LOW FROST SYSTEM

Das Gerät ist mit der Low Frost System ausgerüstet (auf der Rückwand im Geräteinneren können Sie ein Ventil sehen), das die Eisbildung in der Gefriertruhe um 80 Prozent reduziert. Das bedeutet für Sie 5 Jahre Betrieb ohne Abtauen.

EINSATZKÖRBE

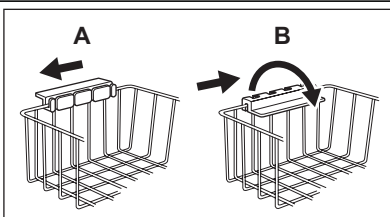

Hängen Sie die Körbe auf die Oberkante des Gefriergeräts (A) oder in das Innere des Geräts (B). Drehen und fixieren Sie die Griffe in diesen beiden Positionen wie in der Abbildung gezeigt.

Die Körbe schieben sich dann ineinander. Weitere Körbe können Sie bei Ihrem Fachhändler beziehen.

SICHERHEITS-VERRIEGELUNG

Die Gefriertruhe ist mit einer Spezialverriegelung ausgestattet, um eine versehentliche Verriegelung zu vermeiden. Die Verriegelung ist so beschaffen, dass Sie den Schlüssel umdrehen und den Deckel nur so schließen können, wenn Sie den Schlüssel in die Verriegelung stecken. Zum Schließen der Gefriertruhe gehen Sie bitte wie folgt vor:

1. schieben Sie den Schlüssel vorsichtig ins Schloss.
2. drehen Sie den Schlüssel im Uhrzeigersinn in Richtung auf das Symbol 

Zum Öffnen der Gefriertruhe gehen Sie bitte wie folgt vor:

1. schieben Sie den Schlüssel vorsichtig ins Schloss.
2. drehen Sie den Schlüssel gegen den Uhrzeigersinn in Richtung auf das Symbol .



Ersatzschlüssel sind bei Ihrem lokalen Kundendienst erhältlich.



WARNUNG!

Bewahren Sie die Schlüssel für Kinder unzugänglich auf. Vergessen Sie nicht, den Schlüssel aus dem Schloss zu nehmen, wenn Sie das alte Gerät entsorgen.

KUNSTSTOFFDISTANZSTÜCK

Mit dem Kunststoffdistanzstück können Sie den Platz über dem Kompressor besser nutzen. In dem dadurch entstehenden Raum können Sie kleinere Lebensmittelpackungen lagern, die sich so leichter finden lassen.



Das Distanzstück kann auch als Ablage verwendet werden, wenn die Gefriertruhe abgetaut wird.

PRAKTISCHE TIPPS UND HINWEISE

HINWEISE ZUM EINFRIEREN

Im Folgenden finden Sie einige wertvolle Tipps für einen optimalen Gefriervorgang:

- die maximale Menge an Lebensmitteln, die innerhalb von 24 Stunden eingefroren werden kann, ist auf dem Typschild angegeben;
 - der Gefriervorgang dauert 24 Stunden. Legen Sie während dieses Zeitraums keine weiteren einzufrierenden Lebensmittel in das Gefrierfach;
 - frieren Sie ausschließlich frische und gründlich gewaschene Lebensmittel von sehr guter Qualität ein;
 - teilen Sie die Lebensmittel in kleinere Portionen ein, damit diese schnell und vollständig gefrieren und Sie später nur die Menge auftauen müssen, die Sie gerade benötigen;
 - die einzufrierenden Lebensmittelportionen sollten stets luftdicht in Aluminiumfolie oder in lebensmittelechte Gefrierbeutel verpackt werden, um so wenig Luft wie möglich in der Verpackung zu haben;
 - achten Sie beim Hineinlegen von frischen, noch ungefrorenen Lebensmitteln darauf, dass diese keinen Kontakt mit Gefriergut bekommen, da dieses sonst antauen kann;
 - weniger fetthaltige Lebensmittel lassen sich besser lagern als fetthaltigere; Salz verkürzt die Lagerzeit von Lebensmitteln im Gefrierfach;
 - werden Gefrierwürfel direkt nach der Entnahme aus dem Gefrierfach verwendet, können Sie zu Frostbrand auf der Haut führen;
 - es empfiehlt sich, das Einfrierdatum auf jeder einzelnen Packung zu notieren, um einen genauen Überblick über die Lagerzeit zu haben.
- achten Sie unbedingt darauf, die eingekauften gefrorenen Lebensmittel in der kürzest möglichen Zeit in Ihren Gefriergerät zu bringen;
 - öffnen Sie den Deckel nicht zu häufig, und lassen Sie ihn nicht länger offen als unbedingt notwendig.
 - Abgetaute Lebensmittel verderben sehr schnell und eignen sich nicht für ein erneutes Einfrieren.
 - Das Haltbarkeitsdatum auf der Tiefkühlkostverpackung sollte nicht überschritten werden.

HINWEISE ZUR LAGERUNG GEFRORENER PRODUKTE

So erzielen Sie die besten Ergebnisse mit Ihrem Gerät:

- prüfen Sie sorgfältig, dass die im Handel erworbenen gefrorenen Lebensmittel sachgerecht gelagert wurden;

REINIGUNG UND PFLEGE



VORSICHT!

Ziehen Sie bitte vor jeder Reinigungsarbeit immer den Netzstecker aus der Steckdose.



Der Kältekreis des Gerätes enthält Kohlenwasserstoffe; Wartungsarbeiten und Nachfüllen von Kältemitteln dürfen daher nur durch vom Hersteller autorisiertes Fachpersonal ausgeführt werden.

REGELMÄSSIGE REINIGUNG

1. Schalten Sie das Gerät aus.
2. Trennen Sie den Netzstecker von der Netzversorgung.
3. Reinigen Sie das Gerät und die Zubehörteile regelmäßig mit lauwarmem Wasser und Neutralseife. Reinigen Sie die Dichtung des Deckels vorsichtig.
4. Lassen Sie das Gerät völlig abtrocknen.
5. Stecken Sie den Netzstecker in die Steckdose.
6. Schalten Sie das Gerät ein.



VORSICHT!

Benutzen Sie zur Reinigung des Innenraums keinesfalls Putzmittel, Scheuerpulver, stark parfümierte Reinigungsmittel oder Wachspolituren, da diese die Oberfläche des Innenraums beschädigen können.

Bitte achten Sie darauf, das Kühlsystem nicht zu beschädigen.



Der Kompressorbereich muss nicht gereinigt werden.

Viele Haushaltsreiniger für Küchen enthalten Chemikalien, die den im Gerät verwendeten Kunststoff angreifen können. Aus diesem Grund ist es empfehlenswert, das Gerät außen nur mit warmem Wasser und etwas flüssigem Tellerspülmittel zu reinigen.

ABTAUEN DES GEFRIERGERÄTS

Tauen Sie des Gefriergerät ab, wenn die Reifschicht eine Stärke von etwa 10 bis 15 mm erreicht hat.

Die beste Zeit zum Abtauen für des Gefriergerät ist dann, wenn er nur wenig oder keine Lebensmittel enthält.

Entfernen Sie den Reif wie nachstehend erläutert:

1. Schalten Sie das Gerät aus.
2. Nehmen Sie das gesamte Gefriergerät heraus, verpacken Sie es in mehrere Schichten Zeitungspapier und lagern Sie es an einem kühlen Ort.
3. Lassen Sie den Deckel offen, ziehen Sie den Stopfen aus dem Tauwasserablauf und fangen Sie das Tauwasser in einer Schale auf. Entfernen Sie mit dem Kunststoffschaber schnell das Eis.
4. Ist das Geräteinnere vollständig abgetaut, trocken Sie die nassen Oberflächen gründlich ab und setzen Sie den Stopfen wieder ein.
5. Schalten Sie das Gerät ein.
6. Drehen Sie den Temperaturregler auf eine höhere Einstellung, um die maximal mögliche Kühlung zu erreichen, und lassen Sie das Gerät zwei bis drei Stunden mit dieser Einstellung laufen.
7. Legen Sie die ausgelagerten Lebensmittel wieder in das Fach hinein.



Verwenden Sie niemals scharfe Gegenstände zum Entfernen von Reif und Eis, da dies das Gerät beschädigen kann. Benutzen Sie keine mechanischen oder sonstigen Hilfsmittel, um den Abtauprozess zu beschleunigen; halten Sie sich dazu ausschließlich an die Angaben des Geräteherstellers. Ein Temperaturanstieg des Gefrierzugs während des Abtauens des Gerätes kann die Lagerzeit dieser Lebensmittel verkürzen.

STILLSTANDZEITEN

Bei längerem Stillstand des Gerätes müssen Sie folgendermaßen vorgehen:

1. Schalten Sie das Gerät aus.
2. Trennen Sie den Netzstecker von der Netzversorgung.
3. Entnehmen Sie alle Lebensmittel.
4. Tauen Sie das Gerät ab; reinigen Sie den Innenraum und das gesamte Zubehör.
5. Lassen Sie den Deckel offen, um das Entstehen unangenehmer Gerüche zu vermeiden.



Möchten Sie bei einer längeren Abwesenheit das Gerät weiterlaufen lassen, bitten Sie jemanden, gelegentlich die Temperatur zu prüfen, damit das Gefriergut bei einem möglichen Stromausfall nicht im Innern des Gerätes verdirbt.

WAS TUN, WENN ...



VORSICHT!

Ziehen Sie vor der Fehlersuche immer den Netzstecker aus der Steckdose.

Die Fehlersuche, die in der vorliegenden Gebrauchsanweisung nicht beschrieben ist, darf nur von einem qualifizierten Elektriker oder einer kompetenten Person durchgeführt werden.



Während das Gerät in Betrieb ist, entstehen bestimmte Geräusche (Kompressor und Kühlkreislauf).

Störung	Mögliche Ursache	Abhilfe
Das Gerät ist zu laut.	Unebenheiten im Boden wurden nicht ausgeglichen.	Kontrollieren Sie, ob eventuelle Unebenheiten der Standfläche korrekt ausgeglichen wurden, so dass alle vier Füße fest auf dem Boden stehen.
Der Kompressor arbeitet ständig.	Die Temperatur ist nicht richtig eingestellt.	Stellen Sie eine höhere Temperatur ein.
	Der Deckel wurde zu häufig geöffnet.	Lassen Sie den Deckel nicht länger als unbedingt erforderlich offen.
	Der Deckel ist nicht richtig geschlossen.	Prüfen Sie, ob der Deckel gut schließt und die Dichtungen unbeschädigt und sauber sind.
	Es wurden zu große Mengen an Lebensmitteln gleichzeitig zum Einfrieren eingelegt.	Warten Sie einige Stunden und prüfen Sie dann die Temperatur erneut.
	In das Gerät eingelegte Lebensmittel waren noch zu warm.	Lassen Sie Lebensmittel auf Raumtemperatur abkühlen, bevor Sie diese einlagern.
	Die Temperatur in dem Raum, in dem sich das Gerät befindet, ist zu hoch für einen effizienten Betrieb.	Versuchen Sie, die Temperatur des Raums zu senken, in dem sich das Gerät befindet.
Die Temperaturwarmluchte ist eingeschaltet.	Es ist zu warm im Gefrierschrank.	Siehe „Temperaturwarnung“.
	Die Gefriertruhe wurde erst kürzlich eingeschaltet, und die Temperatur ist noch zu hoch.	Siehe „Temperaturwarnung“.
Zu starke Reif- und Eisbildung.	Das Gefriergut ist nicht korrekt verpackt.	Verpacken Sie die Lebensmittel besser.

Störung	Mögliche Ursache	Abhilfe
	Der Deckel schließt nicht richtig oder ist nicht richtig geschlossen.	Prüfen Sie, ob der Deckel gut schließt und die Dichtungen unbeschädigt und sauber sind.
	Die Temperatur ist nicht richtig eingestellt.	Stellen Sie eine höhere Temperatur ein.
	Der Stopfen des Tauwasserablaufs sitzt nicht richtig.	Stecken Sie den Stopfen des Tauwasserablaufs richtig ein.
Der Deckel schließt nicht richtig.	Zu starke Reif- und Eisbildung.	Entfernen Sie die Reifschicht.
	Die Dichtungen des Deckels sind schmutzig oder verklebt.	Reinigen Sie die Dichtungen des Deckels.
	Lebensmittelpackungen verhindern das Schließen des Deckels.	Sortieren Sie die Packungen in der richtigen Weise; siehe hierzu den Aufkleber im Gerät.
Der Deckel lässt sich nur schwer öffnen.	Die Dichtungen des Deckels sind schmutzig oder verklebt.	Reinigen Sie die Dichtungen des Deckels.
	Das Ventil ist blockiert.	Überprüfen Sie das Ventil.
Die Lampe funktioniert nicht.	Die Lampe ist defekt.	Siehe hierzu „Austauschen der Lampe“.
Es ist zu warm im Gefrierschrank.	Die Temperatur ist nicht richtig eingestellt.	Stellen Sie eine niedrigere Temperatur ein.
	Der Deckel schließt nicht richtig oder ist nicht richtig geschlossen.	Prüfen Sie, ob der Deckel gut schließt und die Dichtung unbeschädigt und sauber ist.
	Das Gerät war vor dem Einfrieren nicht ausreichend vorgekühlt.	Lassen Sie das Gerät ausreichend vorkühlen.
	Es wurden zu große Mengen an Lebensmitteln gleichzeitig zum Einfrieren eingelegt.	Warten Sie einige Stunden und prüfen Sie dann die Temperatur erneut. Legen Sie das nächste Mal kleinere Mengen an Lebensmitteln in das Gefriergerät.
	In das Gerät eingelegte Lebensmittel waren noch zu warm.	Lassen Sie Lebensmittel auf Raumtemperatur abkühlen, bevor Sie diese einlagern.
	Die einzufrierenden Packungen liegen zu dicht aneinander.	Legen Sie die Lebensmittel so hinein, dass die Luft frei um sie zirkulieren kann.

Störung	Mögliche Ursache	Abhilfe
	Der Deckel wurde häufig geöffnet.	Versuchen Sie, den Deckel nicht so häufig zu öffnen.
	Der Deckel stand zu lange Zeit auf.	Lassen Sie den Deckel nicht länger als unbedingt erforderlich offen.
Es ist zu kalt im Gefrierschrank.	Die Temperatur ist nicht richtig eingestellt.	Stellen Sie eine höhere Temperatur ein.
Das Gerät funktioniert überhaupt nicht. Weder die Kühlung noch die Beleuchtung funktionieren.	Der Stecker ist nicht richtig in die Steckdose gesteckt.	Stecken Sie den Netzstecker korrekt in die Steckdose.
	Das Gerät bekommt keinen Strom.	Versuchen Sie, ein anderes elektrisches Gerät an die Steckdose anzuschließen.
	Das Gerät ist nicht eingeschaltet.	Schalten Sie das Gerät ein.
	Es liegt keine Spannung an der Netzsteckdose an (versuchen Sie bitte, ob ein anderes Gerät dort funktioniert).	Rufen Sie einen Elektriker.

KUNDENDIENST

Wenn Ihr Gerät noch immer nicht korrekt arbeitet, nachdem Sie die oben genannten Prüfungen durchgeführt haben, kontaktieren Sie bitte den nächsten Kundendienst.

Bitte geben Sie beim Kundendienst Modell und Seriennummer Ihres Gerätes an. Sie finden diese Daten entweder auf der Garantiekarte oder auf dem Typschild außen rechts am Gerät.

AUSTAUSCHEN DER LAMPE FÜR DIE INNENBELEUCHTUNG

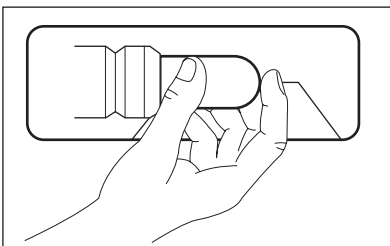

1. Ziehen Sie den Netzstecker aus der Netzsteckdose.
2. Ersetzen Sie die defekte Lampe durch eine Lampe mit der gleichen Leistung, die speziell für Haushaltsgeräte vorgesehen ist. (Die maximal zulässige Leistung finden Sie auf der Abdeckung der Lampe.)
3. Stecken Sie den Netzstecker in die Netzsteckdose.
4. Öffnen Sie den Deckel. Prüfen Sie, ob die Lampe brennt.

**WARNUNG!**

Nehmen Sie die Lampenabdeckung zur Zeit des Austauschs nicht ab.

Betreiben Sie das Gerät nicht ohne Lampenabdeckung bzw. nicht mit einer beschädigten Lampenabdeckung.

MONTAGE

AUFSTELLUNG



WARNUNG!

Wenn Sie ein altes Gerät entsorgen möchten, das ein Schloss oder einen Riegel an der Tür besitzt, müssen Sie das Schloss bzw. den Riegel zunächst unbrauchbar machen, um zu verhindern, dass sich Kinder darin einschließen können.



Die Steckdose für den Anschluss des Geräts muss nach der Installation zugänglich sein.

Dieses Gerät kann in einer trockenen, gut belüfteten Garage oder in einem Keller installiert werden, doch für eine optimale Leistung sollte dieses Gerät an einem Ort installiert werden, an dem die Umgebungstemperatur mit der Klimaklasse übereinstimmt, die auf dem Typschild des Geräts angegeben ist:

Klimaklasse	Umgebungstemperatur
SN	+10 °C bis + 32 °C
N	+16 °C bis + 32 °C
ST	+16 °C bis + 38 °C
T	+16 °C bis + 43 °C

ELEKTRISCHER ANSCHLUSS

Kontrollieren Sie vor der ersten Benutzung des Gerätes, ob die Netzspannung und -frequenz Ihres Hausanschlusses mit den auf dem Typenschild angegebenen Anschlusswerten übereinstimmen.

Das Gerät muss geerdet sein. Zu diesem Zweck ist die Netzkabelsteckdose mit einem Schutzkontakt ausgestattet. Falls die Steckdose Ihres Hausanschlusses nicht geerdet sein sollte, lassen Sie das Gerät bitte gemäß den geltenden Vorschriften erden und fragen Sie dafür einen qualifizierten Elektriker.

Der Hersteller übernimmt keinerlei Haftung für Schäden oder Verletzungen, die durch Missachtung der oben genannten Sicherheitshinweise entstehen.

Das Gerät entspricht den EU- Richtlinien.

ANFORDERUNGEN AN DIE BELÜFTUNG

1. Stellen Sie das Gerät in horizontaler Position auf eine feste Fläche. Das Gerät muss mit allen vier Füßen fest auf dem Boden stehen.
2. Vergewissern Sie sich, dass der Abstand zwischen dem Gerät und dem Schrank 5 cm beträgt.
3. Vergewissern Sie sich, dass der Abstand zwischen dem Gerät und den Seiten 5 cm beträgt.

Die Luftzirkulation hinter dem Gerät muss ausreichend groß sein.

GERÄUSCHE

Während das Gerät in Betrieb ist, entstehen bestimmte Geräusche (Kompressor und Kühlkreislauf).

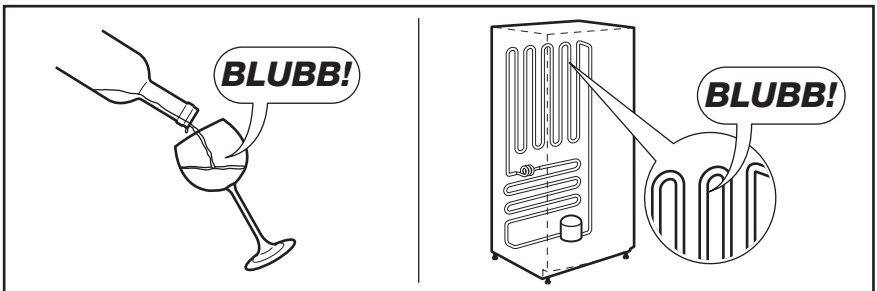
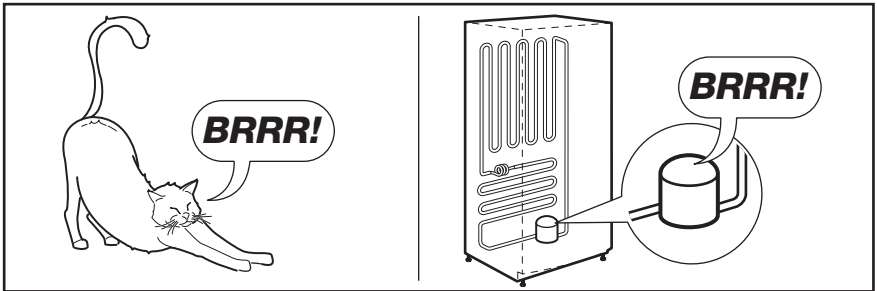
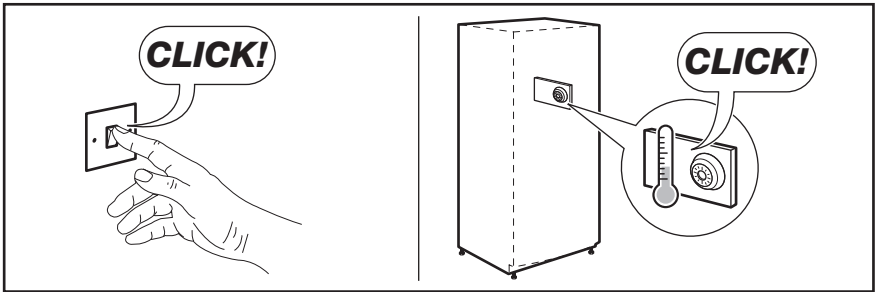
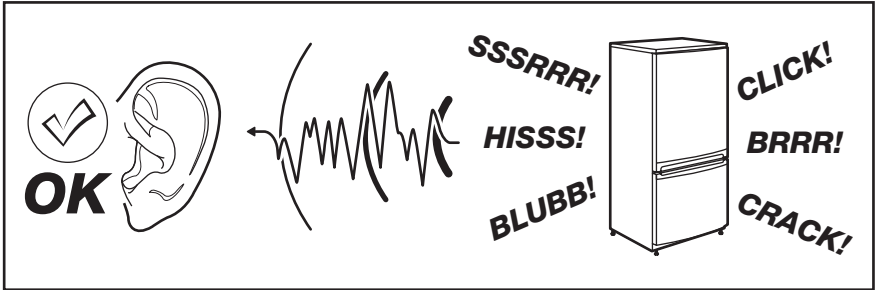

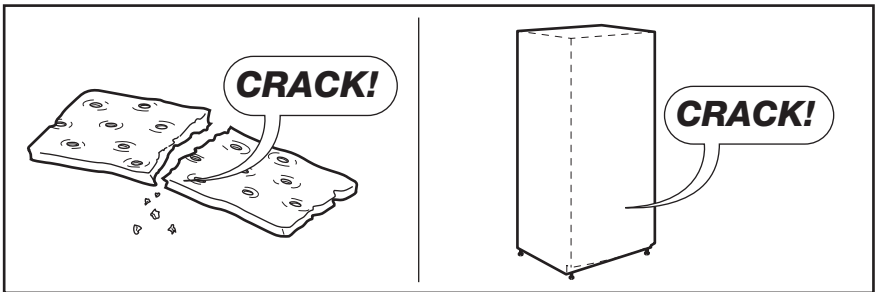
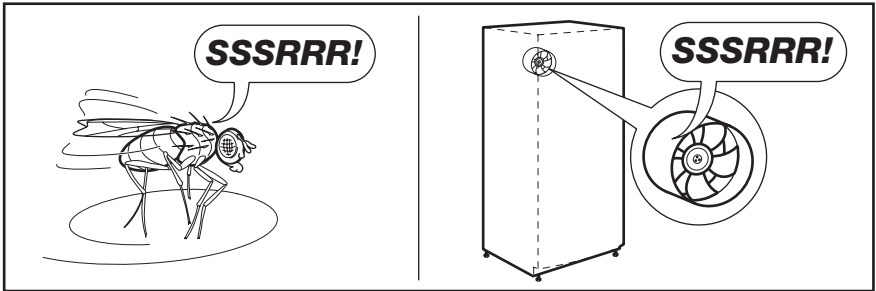
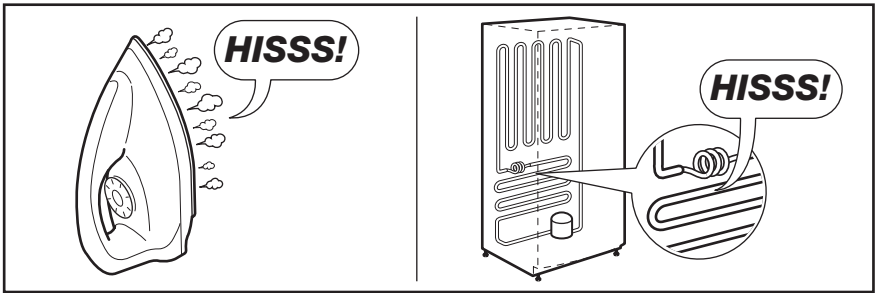

TECHNISCHE DATEN

Abmessungen	Höhe × Breite × Tiefe (mm): 876 × 1061 × 665	Weitere technische Informationen befinden sich auf dem Typenschild auf der rechten Außenseite des Gerätes.
Lagerzeit bei Störung	48 Stunden	

www.aeg.com/shop

804180127-A-372011

