



DIC046750 / DWC046750



de Gebrauchsanleitung
en Instructions for use
fr Mode d'emploi
nl Gebruiksaanwijzing
it Istruzioni per l'uso
es Instrucciones para el uso
pt Instruções de Serviço
sv Bruksanvisning
no Bruksanvisning
fi Käyttöohje
da Brugsanvisning



Household Appliances



de	Seite	3 – 10
en	page	11 – 18
fr	page	19 – 26
nl	pagina	27 – 34
it	pagina	35 – 42
es	página	43 – 50
pt	página	51 – 58
sv	sid	59 – 66
no	side	67 – 74
fi	sivu	75 – 82
da	side	83 – 90

Betriebsarten

Abluftbetrieb:

- Der Lüfter der Dunstabzugshaube saugt den Küchendunst an und leitet ihn durch den Fettfilter ins Freie.
- Der Fettfilter nimmt die fettigen Bestandteile des Küchendunstes auf.
- Die Küche bleibt weitgehend frei von Fett und Geruch.

 **Bei Abluftbetrieb der Dunstabzugshaube und gleichzeitigem Betrieb schornsteinabhängiger Feuerungen** (wie z. B. Gas-, Öl- oder Kohleheizgeräte, Durchlauferhitzer, Warmwasserbereiter) **muss für ausreichend Zuluft gesorgt werden**, die von der Feuerstätte zur Verbrennung benötigt wird.

Ein gefahrloser Betrieb ist möglich, wenn der Unterdruck im Aufstellraum der Feuerstätte von 4 Pa (0,04 mbar) nicht überschritten wird.

Dies kann erreicht werden, wenn durch nicht verschließbare Öffnungen, z. B. in Türen, Fenstern und in Verbindung mit Zuluft-/Abluftmauerkasten oder durch andere techn. Maßnahmen, wie gegenseitige Verriegelung o. ä., die Verbrennungsluft nachströmen kann.



Bei nicht ausreichender Zuluft besteht Vergiftungsgefahr durch zurückgesaugte Verbrennungsgase.

Ein Zuluft-/Abluftmauerkasten allein stellt die Einhaltung des Grenzwertes nicht sicher.

Anmerkung: Bei der Beurteilung muss immer der gesamte Lüftungsverbund der Wohnung beachtet werden. Bei Betrieb von Kochgeräten, z. B. Kochmulde und Gas-herd wird diese Regel nicht angewendet.

Wenn die Dunstabzugshaube im Umluftbetrieb – mit Aktivkohlefilter – verwendet wird, ist der Betrieb ohne Einschränkung möglich.

Umluftbetrieb:

- Hierzu muss ein Aktivkohlefilter eingebaut werden (siehe Filter und Wartung).
 -  Das komplette Montage-Set sowie die Ersatzfilter können Sie **beim Fachhandel** erwerben.
- Der Lüfter der Dunstabzugshaube saugt den Küchendunst an und leitet ihn durch den Fett- und Aktivkohlefilter gereinigt in die Küche zurück.
- Der Fettfilter nimmt die fettigen Bestandteile des Küchendunstes auf.
- Der Aktivkohlefilter bindet die Geruchsstoffe.
-  Wird kein Aktivkohlefilter eingebaut, können keine Geruchsstoffe des Küchendunstes gebunden werden.

Vor dem ersten Benutzen

Wichtige Hinweise:

- ❑ Diese Gebrauchsanleitung gilt für mehrere Geräte-Ausführungen. Es ist möglich, dass einzelne Ausstattungsmerkmale beschrieben sind, die nicht auf Ihr Gerät zutreffen.
- ❑ Diese Dunstabzugshaube entspricht den einschlägigen Sicherheitsbestimmungen.

Reparaturen dürfen nur von Fachkräften durchgeführt werden.

Durch unsachgemäße Reparaturen können erhebliche Gefahren für den Benutzer entstehen.

- ❑ Bevor Sie das neue Gerät benutzen, lesen Sie bitte sorgfältig die Gebrauchsanleitung. Sie enthält wichtige Informationen für Ihre Sicherheit sowie zum Gebrauch und zur Pflege des Gerätes.
- ❑ Bewahren Sie die Gebrauchs- und Montageanleitung ggf. für einen Nachbesitzer gut auf.
- ❑ Dieses Gerät ist entsprechend der europäischen Richtlinie 2002/96/EG über Elektro- und Elektronik-Altgeräte (waste electrical and electronic equipment – WEEE) gekennzeichnet. Die Richtlinie gibt den Rahmen für eine EU-weit gültige Rücknahme und Verwertung der Altgeräte vor.

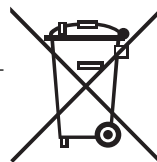

Gas-Kochmulden / Gas-Herde

⚠ Betreiben Sie nicht alle Gas-Kochstellen gleichzeitig über längere Zeit (max. 15 Minuten) bei höchster Wärmebelastung, sonst besteht Verbrennungsgefahr bei Berührung der Gehäuseoberflächen bzw. Gefahr der Beschädigung der Dunstabzugshaube. Beim Betrieb der Dunstabzugshaube über einem Gas-Kochfeld muss bei gleichzeitigem Betreiben von drei oder mehr Gas-Kochstellen die Haube in der Maximalstufe betrieben werden.

Beachten Sie, dass ein Großbrenner mit mehr als 5 kW (Wok) der Leistung von zwei Gasbrennern entspricht.

Betreiben Sie eine Gaskochstelle nie ohne aufgesetztes Kochgeschirr. Regeln Sie die Flamme so, dass sie nicht über das Kochgeschirr hinausragt.

Vor dem ersten Benutzen

Sicherheitshinweise

 Unter der Dunstabzugshaube nicht flambieren.

 Brandgefahr am Fettfilter durch aufsteigende Flammen.

 Die Kochstellen müssen immer mit Kochgeschirr abgedeckt sein.

 Über einer Feuerstätte für feste Brennstoffe (Kohle, Holz und dgl.) ist der Betrieb der Dunstabzugshaube nur bedingt gestattet (siehe Montageanleitung).

 Dunstabzugshaube nur mit eingesetzten Lampen betreiben.

 Defekte Lampen sollten sofort ersetzt werden, um Überlastung der restlichen Lampen zu vermeiden.

 Dunstabzugshaube nie ohne Fettfilter betreiben.

 Überhitzte Fette oder Öle können sich leicht entzünden.

Darum Speisen mit Fetten oder Ölen, z. B. Pommes frites, nur unter Aufsicht zubereiten.

 Ist das Gerät beschädigt, dürfen Sie es nicht in Betrieb nehmen.

 Anschluss und Inbetriebnahme dürfen nur von einem Fachmann durchgeführt werden.

 Wenn die Anschlussleitung dieses Gerätes beschädigt wird, muss sie durch den Hersteller oder seinen Kundendienst oder eine ähnlich qualifizierte Person ersetzt werden, um Gefährdung zu vermeiden.

 Verpackungsmaterial ordnungsgemäß entsorgen (siehe Montageanleitung).

 Diese Dunstabzugshaube ist nur für den Betrieb in Haushalten bestimmt.

 Dunstabzugshaube vor der ersten Inbetriebnahme sorgfältig reinigen.

 Kinder nicht mit dem Gerät spielen lassen.

Erwachsene und Kinder dürfen nie unbeaufsichtigt das Gerät betreiben:
– wenn sie körperlich oder geistig dazu nicht in der Lage sind,
– oder wenn ihnen Wissen und Erfahrung fehlen, das Gerät richtig und sicher zu bedienen.

Bedienen der Dunstabzugshaube

 Der Küchendunst wird am wirkungsvollsten beseitigt durch:

- Einschalten der Dunstabzugshaube** bei Kochbeginn.
- Ausschalten der Dunstabzugshaube** erst einige Minuten nach Kochende.

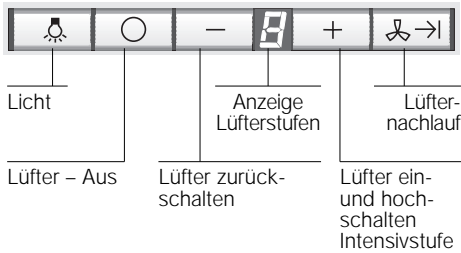

Signalton:

- Beim Drücken einer Taste ertönt zur Bestätigung ein Signalton.

Einschalten des Lüfters:

- Drücken Sie die Taste **+**.

Einstellen der gewünschten Lüfterstufe:

- Drücken Sie die Taste **+**.
Der Lüfter schaltet eine Stufe höher.
- Drücken Sie die Taste **-**.
Der Lüfter schaltet eine Stufe zurück.

Ausschalten des Lüfters:



- Drücken Sie die Taste **0**.
Die Anzeige  erlischt nach kurzer Zeit.

Oder:



- Drücken Sie die Taste **-** so oft, bis der Lüfter ausschaltet.
Die Anzeige  erlischt nach kurzer Zeit.

Intensivstufe:

Durch die Intensivstufe wird die höchste Leistung erreicht. Sie wird kurzzeitig benötigt.

- Drücken Sie die Taste **+** so oft, bis die Anzeige  leuchtet.
- Wird die Intensivstufe nicht von Hand ausgeschaltet, schaltet der Lüfter nach 10 Minuten selbsttätig auf Stufe  zurück.

Lüfternachlauf:

- Drücken Sie die Taste .
Der Lüfter läuft 10 Minuten in Stufe , dabei blinkt in der Anzeige ein Punkt. Danach schaltet der Lüfter selbsttätig aus.

Beleuchtung:

- Die Beleuchtung kann zu jeder Zeit verwendet werden, auch wenn der Lüfter ausgeschaltet ist.

Filter und Wartung

Fettfilter:

Zur Aufnahme der fettigen Bestandteile des Kuchendunstes sind Metall-Fettfilter eingesetzt.

Die Filtermatten bestehen aus unbrennbarem Metall.

Achtung:

Bei zunehmender Sättigung mit fetthaltigen Rückständen erhöht sich die Entflammbarkeit und die Funktion der Dunstabzugshaube kann beeinträchtigt werden.

Wichtig:

Durch rechtzeitiges Reinigen der Metall-Fettfilter wird der Brandgefahr vorgebeugt, die durch Hitzestau beim Frittieren oder Braten entstehen kann.

Sättigungsanzeige:

Bei Sättigung der Fettfilter leuchtet die Anzeige  und ein Signal ertönt. Mit dem Ausschalten des Lüfters wird auch das Signal ausgeschaltet. Spätestens dann sollten die Fettfilter gereinigt werden.

Reinigen der Metall-Fettfilter:

- Bei normalem Betrieb (täglich 1 bis 2 Stunden) müssen die Metall-Fettfilter 1 x im Monat gereinigt werden.
- Das Reinigen kann in der Geschirrspülmaschine erfolgen. Dabei ist eine leichte Verfärbung möglich.
- Der Filter muss locker in der Geschirrspülmaschine liegen. Er darf nicht eingeklemmt sein.

Wichtig:

Stark gesättigte Metall-Fettfilter nicht zusammen mit Geschirr reinigen.

- Beim Reinigen von Hand, die Fettfilter in heißer Spüllauge einweichen. Keine aggressiven, säure- oder laugenhaltigen Reiniger verwenden. Danach abbürsten, gut ausspülen und abtropfen lassen.

Aus- und Einbauen der Metall-Fettfilter:

Achtung: Die Halogenlampen müssen ausgeschaltet und abgekühlt sein.

1. Drücken Sie die Griffe an den Fettfiltern nach unten und klappen Sie die Fettfilter ab.

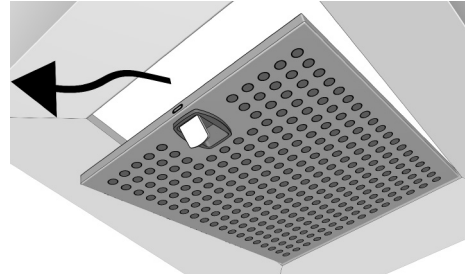

2. Reinigen Sie die Fettfilter.
3. Setzen Sie die gereinigten Fettfilter wieder ein.

4. Löschen Sie die Anzeige .

Drücken Sie 2 x hintereinander die Taste **0**. Ein Signal ertönt und die Anzeige  erlischt.

Aktivkohlefilter:

Zum Binden der Geruchsstoffe beim Umluftbetrieb.

Achtung:

Bei zunehmender Sättigung mit fetthaltigen Rückständen erhöht sich die Entflammbarkeit und die Funktion der Dunstabzugshaube kann beeinträchtigt werden.

Wichtig:

Durch rechtzeitigen Wechsel des Aktivkohlefilters wird der Brandgefahr vorgebeugt, die durch Hitzestau beim Frittieren oder Braten entstehen kann.

Sättigungsanzeige:

Bei Sättigung des Aktivkohlefilters leuchtet die Anzeige  und ein Signal ertönt. Mit dem Ausschalten des Lüfters wird auch das Signal ausgeschaltet. Spätestens dann sollte der Aktivkohlefilter gewechselt werden.

Filter und Wartung

Einbauen:

Achtung: Die Halogenlampen müssen ausgeschaltet und abgekühlt sein.

1. Bauen Sie die Fettfilter aus (siehe Aus- und Einbauen der Metall-Fettfilter).
2. Setzen Sie die Aktivkohlefilter ein. Stecken Sie dazu die Filter auf die Stifte an den Seiten des Lüfters.

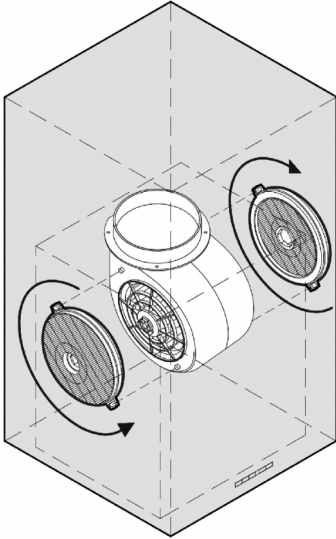

3. Drehen Sie die Filter in Pfeilrichtung bis sie einrasten. Sind die Filter richtig montiert, lassen sie sich nicht mehr abziehen.
4. Bauen Sie die Fettfilter ein (siehe Aus- und Einbauen der Metall-Fettfilter).
5. **Löschen Sie die Anzeige ζ .**
 - Drücken Sie 2 x hintereinander die Taste **0**. Ein Signal ertönt und die Anzeige ζ erlischt.

Ausbauen:

Achtung: Die Halogenlampen müssen ausgeschaltet und abgekühlt sein.

1. Bauen Sie die Fettfilter aus.
2. Drehen Sie die Filter entgegen der Pfeilrichtung und ziehen Sie diese nach aussen ab.
3. Bauen Sie die Fettfilter ein.

Wechsel des Aktivkohlefilters:

- Bei normalem Betrieb (täglich 1 bis 2 Stunden) muss der Aktivkohlefilter ungefähr 1 x im Jahr ausgetauscht werden.
- Der Aktivkohlefilter ist im Fachhandel erhältlich.
- Nur Originalfilter verwenden.** Dadurch wird die optimale Funktion gewährleistet.

Entsorgung des alten Aktivkohlefilters:

- Aktivkohlefilter enthalten keine Schadstoffe. Sie können z. B. als Restmüll entsorgt werden.

Reinigen und Pflegen

Dunstabzugshaube durch Ziehen des Netzsteckers bzw. Ausschalten der Sicherung stromlos machen.

⚠ Dunstabzugshaube nicht mit kratzenden Schwämmen und nicht mit sand-, soda-, säure- oder chloridhaltigen Putzmitteln reinigen!

- Zum Reinigen der Dunstabzugshaube heiße Spüllauge oder mildes Fensterputzmittel verwenden.
- Kratzen Sie angetrocknete Verschmutzung nicht ab, sondern weichen Sie diese mit einem feuchten Tuch auf.
- Beim Reinigen der Fettfilter die zugänglichen Gehäuseteile von abgelagertem Fett reinigen. Dadurch wird der Brandgefahr vorgebeugt und die optimale Funktion bleibt erhalten.
- Hinweis:** Alkohol (Spiritus) nicht auf Kunststoffflächen anwenden, es könnten matte Stellen entstehen.

Vorsicht! Küche ausreichend belüften, keine offene Flamme.

⚠ Die Bedientasten nur mit milder Spüllauge und einem weichen, feuchten Tuch reinigen.

Keinen Edelstahlreiniger für die Bedientasten verwenden.

Edelstahloberflächen:

- Verwenden Sie einen milden nicht scheuernden Edelstahlreiniger.
- Reinigen Sie nur in Schliffrichtung.
- Wir empfehlen unseren Edelstahlreiniger Nr. 461731. Bestell-Adresse siehe beiliegendes Service-Heft.

Aluminium-, Lack- und Kunststoffoberflächen:

- Keine trockenen Tücher verwenden.
- Verwenden Sie ein mildes Fensterreinigungsmittel.
- Keine aggressiven, säure- oder laugenhaltigen Reiniger verwenden.

Beachten Sie die Garantiebestimmungen im beiliegenden Service-Heft.

Auswechseln der Lampen

1. Schalten Sie die Dunstabzugshaube aus und machen Sie durch Ziehen des Netzsteckers oder Ausschalten der Sicherung die Dunstabzugshaube stromlos.

⚠ Die Halogenlampen werden bei Betrieb sehr heiß. Auch einige Zeit nach dem Ausschalten besteht noch Verbrennungsgefahr.

2. Entfernen Sie die Halogenlampe vorsichtig mit einem Schraubenzieher.

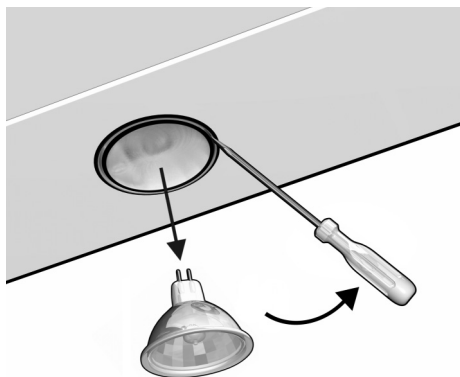

Achtung: Bei unsachgemäßem Entfernen kann das Gerät beschädigt werden.

3. Ersetzen Sie die Halogenlampe (handelsübliche Halogenlampe 12 V, max. 20 W, Sockel G4). Achten Sie dabei auf die richtige Position der Kontakte.
- Achtung:** Zum Anfassen der Halogenlampe ein sauberes Tuch verwenden.
4. Stellen Sie durch Einstecken des Netzsteckers oder durch Einschalten der Sicherung die Stromversorgung wieder her.

Hinweis: Sollte die Beleuchtung nicht funktionieren, kontrollieren Sie, ob die Lampen richtig eingesteckt sind.

Einstellung der Sättigungsanzeige

Sollte die Umstellung der Betriebsart (Abluft/Umluftbetrieb) notwendig sein, muss auch die Sättigungsanzeige für die Filter entsprechend umgestellt werden (siehe Montageanleitung).

Störungen

Wenn im Display ein $\bar{\bar{E}}$ oder $\bar{\bar{L}}$ erscheint:

- Siehe Abschnitt „Filter und Wartung“.

Wenn sich die Dunstabzugshaube nicht bedienen lässt:

- Für ca. 1 Minute die Dunstabzugshaube durch Ziehen des Netzsteckers bzw. Ausschalten oder Sicherung stromlos machen. Danach neu einschalten.

Bei eventuellen Rückfragen oder Störungen, Kundendienst anrufen.

(Siehe Kundendienststellenverzeichnis).

Bei Anruf bitte angeben:

E-Nr.	FD
-------	----

Tragen Sie die Nummern in obige Felder ein. Die Nummern sind auf dem Typenschild, nach Abnahme der Fettfilter, im Innenraum der Dunstabzugshaube zu finden.

⚠ Für Beanstandungen die auf Planung und Ausführung der Rohrstrecke zurückzuführen sind, übernimmt der Hersteller der Dunstabzugshauben keine Gewährleistung.

Operating modes

Exhaust-air mode:

- The extractor-hood fan extracts the kitchen vapours and conveys them through the grease filter into the atmosphere.
- The grease filter absorbs the solid particles in the kitchen vapours.
- The kitchen is kept almost free of grease and odours.

 **When the extractor hood is operated in exhaust-air mode simultaneously with a different burner which also makes use of the same chimney** (such as gas, oil or coal-fired heaters, continuous-flow heaters, hot-water boilers) care must be taken to **ensure that there is an adequate supply of fresh air** which will be needed by the burner for combustion.

Safe operation is possible provided that the underpressure in the room where the burner is installed does not exceed 4 Pa (0.04 mbar).

This can be achieved if combustion air can flow through non-lockable openings, e.g. in doors, windows and via the air-intake/exhaust-air wall box or by other technical measures, such as reciprocal interlocking, etc.



If the air intake is inadequate, there is a risk of poisoning from combustion gases which are drawn back into the room.

An air-intake/exhaust-air wall box by itself is no guarantee that the limiting value will not be exceeded.

Note: When assessing the overall requirement, the combined ventilation system for the entire household must be taken into consideration. This rule does not apply to the use of cooking appliances, such as hobs and ovens.

Unrestricted operation is possible if the extractor hood is used in recirculating mode – with activated carbon filter.

Circulating-air mode:

- An activated carbon filter must be fitted for this operating mode (see Filters and maintenance).
 -  The complete installation set and replacement filters can be obtained **from specialist outlets**.
- The extractor-hood fan extracts the kitchen vapours which are purified in the grease filter and activated carbon filter and then conveyed back into the kitchen.
- The grease filter absorbs the grease particles in the kitchen vapours.
- The activated carbon filter binds the odorous substances.
 -  If no activated carbon filter is installed, it is not possible to bind the odorous substances in the cooking vapours.

Before using for the first time

Important notes:

- ❑ The Instructions for Use apply to several versions of this appliance. Accordingly, you may find descriptions of individual features that do not apply to your specific appliance.
- ❑ This extractor hood complies with all relevant safety regulations.

Repairs should be carried out by qualified technicians only.

Improper repairs may put the user at considerable risk.

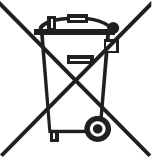
- ❑ Before using your appliance for the first time, please read these Instructions for Use carefully. They contain important information concerning your personal safety as well as on use and care of the appliance.
- ❑ Please retain the operating and installation instructions for a subsequent owner.
- ❑ This appliance is labelled in accordance with European Directive 2002/96/EG concerning used electrical and electronic appliances (waste electrical and electronic equipment – WEEE). The guideline  determines the framework for the return and recycling of used appliances as applicable throughout the EU.

Gas hobs / Gas cookers

 Do not use all the gas hotplates simultaneously for a prolonged period (max. 15 minutes) at maximum thermal load, otherwise there is a risk of burns if the housing surfaces are touched or a risk of damage to the extractor hood. If the extractor hood is situated over a gas hob, operate the hood at maximum setting if three or more gas hotplates are operated simultaneously.

Note that one large burner of more than 5 kW (Wok) is equivalent to the power of 2 gas burners.

Never operate a gas cooking area without a cooking utensil on it. Regulate the flame in such a way that it does not project over the cooking utensil.

Before using for the first time

Safety instructions

 Do not flambé food directly under the extractor hood.

 Risk of grease filter catching fire due to flames.

 The hotplates must always be covered with a utensil.

 Restrictions apply to the use of the extractor hood over a solid-fuel burner (coal, wood, etc.). (See Installation instructions).

 Do not use the appliance if damaged.

 The appliance is not intended for use by young children or infirmed persons without supervision.
Young children should be supervised to ensure they do not play with the appliance.

 If the connecting cable for this appliance is damaged, the cable must be replaced by the manufacturer or his customer service or a similarly qualified person in order to prevent serious injury to the user.

 The appliance may be connected to the mains by a qualified technician only.

 Dispose of packaging materials properly (see Installation instructions).

 This extractor hood is designed for domestic use only.

 Light bulbs must always be fitted when the extractor hood is in use.

 Defective bulbs should be replaced immediately to prevent the remaining bulbs from overloading.

 Never operate the extractor hood without a grease filter.

 Overheated fat or oil can easily catch fire.
If you are cooking with fat or oil, e.g. chips, etc., never leave the cooker unattended.

 Carefully clean the extractor hood before switching on for the first time.

 Never allow children to play with the appliance.

Do not let adults or children operate the appliance unsupervised:

- if they are mentally or physically unable to use the appliance safely and correctly,
- if they don't have the knowledge and experience to use the appliance safely and correctly.

Operating procedure

⚠ The most effective method of removing vapours produced during cooking is to:

- ❑ **Switch the ventilator ON**
as soon as you begin cooking.
- ❑ **Switch the ventilator OFF**
a few minutes after you have finished cooking.

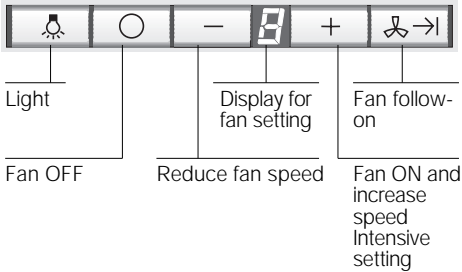

Acoustic signal:

- ❑ When a button is pressed, this is verified by an acoustic signal.

Switching the fan ON

- ❑ Press the **+** button.

Setting the required fan speed:

- ❑ Press the **+** button.
The fan speed is increased by one step.
- ❑ Press the **-** button.
The fan speed is reduced by one step.

Switching the fan OFF:

- ❑ Press the **0** button.
The displayed goes out shortly afterwards.

Or:

- ❑ Keep pressing the **-** button until the fan switches off.
The displayed goes out shortly afterwards.

Intensive setting:

Maximum power is obtained at the intensive setting. It is only required for short intervals.

- ❑ Keep pressing the **+** button until a appears in the display.
- ❑ If the intensive setting is not cancelled by hand, the fan will automatically switch back to step after 10 minutes.

Fan follow-on:

- ❑ Press the button.

The fan continues to run at step for 10 minutes, and at the same time a dot flashes in the display. After this period the fan switches off automatically.

Lighting:

- ❑ The light can be switched on at any time, even though the fan is switched off.

Filters and maintenance

Grease filters:

Metal filters are used to trap the greasy element of the vapours that develop during cooking.

The filter mats are made from non-combustible metal.

Caution:

As the filter becomes more and more saturated with grease, not only does the risk of it catching fire increase but the efficiency of the extractor hood can also be adversely affected.

Important:

By cleaning the metal grease filters at appropriate intervals, the possibility of them catching fire as a result of a build-up of heat such as occurs when deep-fat frying or roasting is taking place, is reduced.

Saturation indicator:

When the grease filters becomes saturated, the display symbol  lights up and a signal sounds. The signal is switched off when the fan is switched off. The grease filters should be cleaned straight away.

Cleaning the metal grease filters:

- In normal operation (1 to 2 hours daily), the metal grease filter must be cleaned 1 x a month.
- The filters can be cleaned in a dishwasher. It is however possible that they will become slightly discoloured.
- The filter must be placed loosely, and NOT wedged, in the dishwasher.

Important:

Metal filters that are saturated with grease should not be washed together with other dishes etc.

- When cleaning the filters by hand, soak them in hot soapy water first of all. Do not use aggressive, acidic or caustic cleaners. Then brush the filters clean, rinse them thoroughly and leave the water to drain off.

Removing and inserting the metal grease filters:

Warning: The halogen bulbs must be switched off and cool.

1. Press the handles on the grease filters downwards and fold the grease filters down.

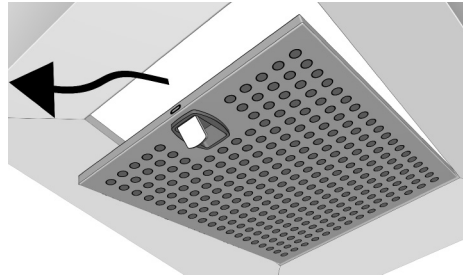

2. Clean the filters.
3. Insert the clean filters back into the hood.

4. Clearing the display.

Press the **0** button 2 x in succession. A signal sounds and the  display goes out.

Activated carbon filter:

For neutralizing odours in recirculating mode.

Caution:

As the filter becomes more and more saturated with grease, there is an increased risk of fire and the function of the extractor hood may be impaired.

Important:

Change the activated carbon filter promptly to prevent the risk of fire from the accumulation of heat when deep-fat frying or roasting.

Saturation indicator:

When the activated carbon filter becomes saturated, the display symbol  lights up and a signal sounds. The signal is switched off when the fan is switched off.

The activated carbon filter should be replaced straight away.

Filters and maintenance

Installation:

Attention: The halogen bulbs must be switched off and must have cooled down.

1. Remove the metal filters (see "Removing and inserting the metal grease filters").
2. Insert the activated-carbon filters. To do this, connect the filters to the pins on the sides of the fan.

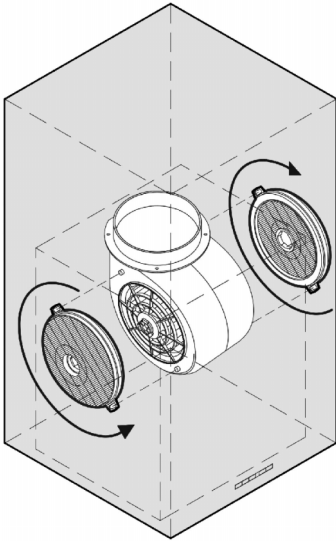

3. Rotate the filters in the direction of the arrow until they engage. If the filters have been installed correctly, they can no longer be removed.
4. Insert the metal grease filters (see "Removing and inserting the metal grease filters").
5. **Clearing the \checkmark display.**
 - Press the **0** button 2 x in succession. A signal sounds and the \checkmark display goes out.

Removing the filter:

Attention: The halogen bulbs must be switched off and must have cooled down.

1. Remove the metal filters.
2. Rotate the filters against the direction of the arrow and pull them out.
3. Insert the metal grease filters.

Replacing the activated carbon filter:

- During normal operation (1 to 2 hours per day) the activated carbon filters should be replaced approximately 1 x year.
- A replacement filter can be obtained from any authorized dealer.
- Use original filters only.**
By doing so you will obtain maximum performance from your extractor hood.

Disposing of the old activated carbon filter:

- There are no pollutants in the activated carbon filters. They can therefore be disposed of as part of your normal domestic refuse.

Cleaning and care

Isolate the extractor hood by pulling out the mains plug or switching off the fuse.

- ⚠ Do not clean the extractor hood with abrasive sponges or with cleaning agents which contain sand, soda, acid or chlorine!
- ❑ Clean the extractor hood with a hot soap solution or a mild window cleaner.
- ❑ Do not scrape off dried-on dirt but wipe off with a damp cloth.
- ❑ When cleaning the grease filters, remove grease deposits from accessible parts of the housing. This prevents the risk of fire and ensures that the extractor hood continues operating at maximum efficiency.
- ❑ **Note:** Do not use alcohol (spirit) on plastic surfaces, as dull marks may appear.
Caution: Ensure that the kitchen is adequately ventilated. Avoid naked flames!
- ⚠ Clean the operating buttons with a mild soapy solution and a soft, damp cloth only. Do not use stainless-steel cleaner to clean the operating buttons.

Stainless steel surfaces:

- ❑ Use a mild non-abrasive stainless steel cleaner.
- ❑ Clean the surface in the same direction as it has been ground and polished.
- ❑ We recommend our stainless steel cleaner no. 461731.
See enclosed service booklet for order address.

Aluminium and plastic surfaces:

- ❑ Do not use dry cloths.
- ❑ Use a mild window cleaning agent.
- ❑ Do not use aggressive, acidic or caustic cleaners.

Observe the warranty regulations in the enclosed service booklet.

Replacing the light bulbs

1. Switch off the extractor hood and pull out the mains plug or switch off the electricity supply at the fuse box.

⚠ When switched on, the halogen bulbs become very hot. Even for some time after the bulbs have been switched off there is still a risk of burns.

2. Using a screwdriver, carefully remove the halogen bulb.

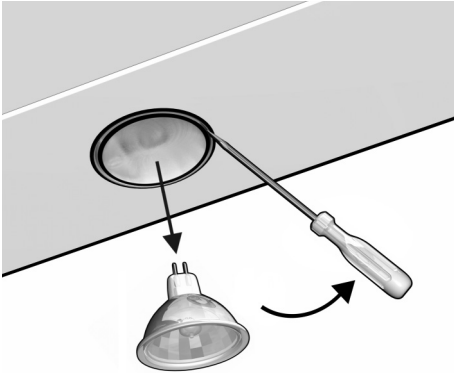

Attention: If the halogen bulb is not removed properly, the appliance may be damaged.

3. Replace the halogen bulb (commercially available halogen bulb 12 V, max. 20 W, G4 bulb holder). Ensure that the contacts are in the correct position.

Attention: Take hold of the halogen bulb with a clean cloth.

4. Plug the appliance into the mains or switch it on at the fuse box.

Note: If the light does not function, check that the bulbs have been inserted correctly.

Setting the saturation indicator

If it becomes necessary to change the operating mode (exhaust-air/recirculating mode), the saturation indicator for the filters must also be altered (see Installation Instructions).

If you encounter a problem

If an $\bar{\bar{E}}$ or $\bar{\bar{L}}$ appears in the display:

- See "Filters and maintenance" Section.

If it is not possible to operate the extractor hood:

- Disconnect the extractor hood from the mains electricity supply by pulling out the plug or switching it off at the main fuse box.
Wait for approx. 1 minute and then switch it on again.

If you have any questions or if a fault occurs, please call Customer Service.

(See list of Customer Service representatives).

When you call, please quote the following:

E-Nr.	FD
-------	----

Enter the relevant numbers into the box above. The E-Nr. (product no.) and FD (production date) are shown on the nameplate which can be seen inside the extractor hood after the filter frame has been detached.

⚠ The manufacturer of the extractor hoods accepts no liability for complaints which can be attributed to the design and layout of the pipework.

Modes de fonctionnement

Air évacué à l'extérieur:

- ❑ Le ventilateur de la hotte aspire les buées de cuisson qui traversent un filtre à graisse avant de regagner l'atmosphère extérieure.
- ❑ Ce filtre retient les particules grasses solides en suspension dans les buées de cuisson.
- ❑ Les particules grasses ne se déposent plus dans la cuisine, les odeurs de cuisson disparaissent.

 **Si la hotte évacue l'air à l'extérieur et si le logement comporte des moyens de chauffage** (tels par ex. des appareils de chauffage au gaz, au fuel ou au charbon, chauffe-eau instantanés ou à accumulation) **raccordés à une cheminée, veiller impérativement à ce que l'apport d'air soit suffisant** pour assurer la marche du chauffage à combustion.

Un fonctionnement sans risque est possible si la dépression dans le local où le foyer de chauffage est implanté ne dépasse pas 4 Pascals (0,04 mbars). On y parvient en présence d'ouvertures non obturables ménagées par ex. dans les portes, fenêtres et en association avec des ventouses télescopiques d'admission/ évacuation de l'air à travers la maçonnerie ou par d'autres mesures techniques telles qu'un verrouillage réciproque ou assimilé permettant à l'air d'affluer pour assurer la combustion.

En cas d'afflux d'air insuffisant, risque d'intoxication par réaspiration des gaz de combustion.

La présence d'une ventouse télescopique d'apport et d'évacuation d'air ne suffit pas à assurer le respect de la valeur limite.

Remarque: lors de l'évaluation de la situation, toujours tenir compte de l'ensemble des moyens d'aération du logement. Cette règle ne vaut généralement pas si vous utilisez des appareils de cuisson (table de cuisson et cuisinière à gaz).

Si la hotte recycle l'air aspiré au moyen d'un filtre au charbon actif, son fonctionnement ne s'assortit d'aucune restriction.

Air recyclé:

- ❑ La hotte doit, dans ce cas, être équipée d'un filtre au charbon actif (voir le filtre et son entretien).
 - ⚠ Vous pouvez vous procurer le kit de montage complet ainsi que les filtres de rechange auprès de **votre revendeur spécialisé**.
- ❑ Le ventilateur de la hotte aspirante aspire les buées qui traversent le filtre à graisse et celui à charbon actif avant de revenir dans la cuisine.
- ❑ Le filtre à graisse retient les particules solides en suspension dans les buées de cuisson.
- ❑ Le filtre à charbon actif retient les substances odoriférantes.
 - ⚠ Si vous n'incorporez aucun filtre au charbon actif, impossible de retenir les odeurs présentes dans les buées de cuisson.

Avant la première utilisation

Remarques importantes:

- ❑ La présente notice d'emploi vaut pour plusieurs versions de l'appareil. Elle peut contenir des descriptions d'accessoires ne figurant pas dans votre appareil.
- ❑ Cette hotte aspirante est conforme aux dispositions de sécurité applicables. Les **réparations** ne doivent être effectuées que par un spécialiste.

Des réparations inexpertes s'assortissent de risques considérables pour l'utilisateur.

Tables de cuisson au gaz / Cuisinières à gaz

 Ne faites jamais marcher tous les foyers au gaz en même temps et à pleine puissance pendant assez longtemps (15 minutes max.), sinon vous risquez de vous brûler en touchant la surface du corps de la hotte, ou d'endommager carrément cette dernière. Si la hotte doit marcher au-dessus d'une table de cuisson au gaz, faites simultanément marcher la hotte à la puissance d'aspiration maximale si vous avez allumé trois foyers ou plus.

Rappelez-vous que la puissance d'un grand brûleur (plus de 5 kW, pour Wok) représente celle de 2 brûleurs gaz normaux.

Ne faites jamais marcher un foyer gaz sans avoir posé d'ustensile de cuisson dessus. Ajustez la flamme de telle sorte qu'elle ne dépasse pas le bord inférieur de l'ustensile de cuisson.

- ❑ Lisez attentivement la présente notice d'emploi avant d'utiliser votre appareil pour la première fois. Elle contient des informations importantes non seulement pour votre sécurité mais aussi pour l'utilisation et l'entretien de l'appareil.
- ❑ Rangez la présente notice de montage et d'emploi soigneusement pour pouvoir la remettre à un futur propriétaire de l'appareil.
- ❑ Cet appareil est marqué selon la directive européenne 2002/96/CE relative aux appareils électriques et électroniques usagés (waste electrical and electronic equipment – WEEE). La directive définit le cadre pour une reprise et une récupération des appareils usagés applicables dans les pays de la CE.





Avant la première utilisation

Consignes de sécurité

 Ne flambez aucun mets sous la hotte.
! Les flammes risqueraient d'atteindre le filtre à graisse et d'y mettre le feu.

 Lorsque les foyers sont allumés, des ustensiles de cuisson doivent toujours se trouver dessus.

 L'utilisation d'une hotte aspirante au-dessus d'un foyer à combustible solide (charbon, bois, etc.) n'est autorisée qu'à certaines conditions (voir la notice de montage).

 Si l'appareil est endommagé, sa mise en service est proscrite.

 Le branchement et la mise en service ne doivent être effectués que par un spécialiste.

 Si le cordon d'alimentation de cet appareil a été endommagé, il faut confier son remplacement au fabricant ou à son service après-vente, ou encore à une personne possédant des qualifications identiques, pour éviter de créer des risques.

 Eliminez les matériaux d'emballage conformément à la réglementation (voir la notice de montage).

 Cette hotte aspirante n'est destinée à servir que pour couvrir les besoins d'un ménage.

 Ne faites marcher la hotte aspirante qu'ampoules montées sur leur douille.

 Remplacez immédiatement les ampoules défectueuses pour empêcher une surcharge des ampoules restantes.

 N'utilisez jamais la hotte aspirante sans filtre à graisse.

 Les graisses ou huiles surchauffées peuvent s'enflammer facilement. Par conséquent, surveillez toujours les plats (frites par ex.) qui se préparent à l'aide de matières grasses ou d'huiles.

 Avant la première mise en service, nettoyez soigneusement la hotte aspirante.

 **Ne pas laisser des enfants jouer avec l'appareil.**

Ne jamais laisser des adultes ou des enfants se servir de l'appareil sans surveillance,
– s'ils ne sont pas en mesure de le faire pour des raisons physiques, sensorielles ou mentales,
– ou bien s'ils ne possèdent ni les connaissances ni l'expérience nécessaires pour utiliser l'appareil de manière correcte et sûre.

Utilisation de la hotte aspirante

 La méthode la plus efficace pour supprimer les buées de cuisson consiste à :

- Enclencher la hotte aspirante** en début de cuisson.
- Eteindre la hotte aspirante** quelques seulement minutes après la fin de la cuisson.

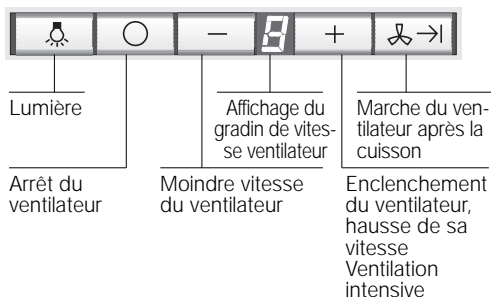

Signal sonore:

- Lorsque vous appuyez sur une touche, un signal sonore retentit à titre de confirmation.

Enclenchement du ventilateur:

- Appuyez sur la touche **+**.

Réglage du ventilateur sur la vitesse désirée:

- Appuyez sur la touche **+**.
Le ventilateur passe au gradin de vitesse immédiatement supérieur.
- Appuyez sur la touche **-**.
Le ventilateur passe au gradin de vitesse immédiatement inférieur.

Coupure du ventilateur:



- Appuyez sur la touche **0**.
La mention  s'éteint au bout d'un temps bref.

Ou:



- Appuyez sur la touche **-** autant de fois que nécessaire à ce que le ventilateur s'éteigne.
La mention  s'éteint au bout d'un temps bref.

Ventilation intensive:

Au niveau intensif, le ventilateur développe sa plus grande puissance. Vous n'en aurez que brièvement besoin.

- Appuyez sur la touche **+** autant de fois que nécessaire à ce que la lettre  s'affiche.
- Si vous n'éteignez pas manuellement la ventilation intensive, le ventilateur revient automatiquement à la vitesse  au bout de 10 minutes.

Poursuite de marche du ventilateur:

- Appuyez sur la touche .
Le ventilateur tourne 10 minutes à la vitesse ; un point clignote à l'affichage. Ensuite, le ventilateur s'éteint automatiquement.

Eclairage:

- Vous pouvez utiliser l'éclairage à tout moment, même quand le ventilateur est éteint.

Filtre et entretien

Filtres à graisse:

Vous pouvez utiliser divers filtres pour retenir les particules grasses en suspension dans les buées de cuisson.

Ces nattes filtrantes sont en métal incombustible.

Attention:

Plus elles se saturent en particules grasses et plus elles risquent de s'enflammer. D'autre part, leur saturation risque de gêner le bon fonctionnement de la hotte.

Important:

Prévenez tout risque d'incendie en nettoyant à temps les filtres à graisse en métal. Ce risque est dû à l'accumulation de chaleur pendant la friture ou le rôtissage.

Indicateur de saturation:

Lorsque les filtres à graisse sont saturés, l'indicateur  s'allume et un signal sonore se fait entendre. Pour arrêter le signal sonore, éteignez le ventilateur. Vous devrez nettoyer les filtres à graisse au plus tard à ce stade de saturation.

Nettoyage des filtres à graisse en métal:

- En service normal (1 à 2 heures par jour), il faudra nettoyer les filtres à graisse métalliques 1 fois par mois.
- Ces filtres sont nettoyables au lave-vaisselle. Ils peuvent changer légèrement de couleur au lavage.
- Le filtre doit reposer non serré dans le lave-vaisselle. Il ne doit pas être coincé.

Important:

Ne lavez pas en même temps la vaisselle et les filtres métalliques fortement saturés en matière grasse.

- Si vous les nettoyez à la main, mettez les filtres à tremper pendant plusieurs heures dans de l'eau très chaude additionnée de produit à vaisselle. N'utilisez pas de détergents agressifs, contenant un acide ou une base. Ensuite, brossez les filtres, rincez-les bien puis laissez-les goutter.

Retrait et mise en place des filtres à graisse en métal:

Attention: les ampoules halogènes doivent s'être éteintes et avoir refroidi.

1. Enfoncez les poignées des filtres à graisses puis basculez les filtres vers le bas.

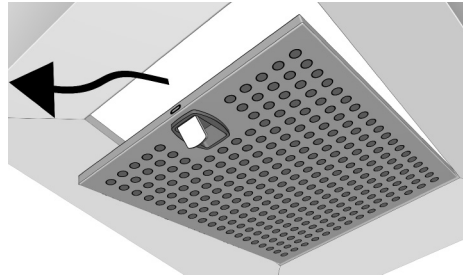

2. Nettoyer les filtres à graisse.
3. Une fois nettoyés, remettez les filtres à graisse en place.
4. **Effacez le contenu de l'affichage .**

Appuyez 2 fois de suite sur la touche **0**. Un signal sonore retentit et le contenu de l'affichage  s'éteint.

Filtre à charbon actif:

Ce filtre sert à retenir les substances odoriférantes lorsque la hotte recycle l'air.

Attention:

Plus elles se saturent en particules grasses et plus elles risquent de s'enflammer. D'autre part, leur saturation risque de gêner le bon fonctionnement de la hotte.

Important:

Un changement à temps des filtres à charbon actif prévient le risque d'incendie. Ce risque est dû à l'accumulation de chaleur qui se produit pendant une friture ou la cuisson d'un rôti.

Indicateur de saturation:

Lorsque le filtre à charbon actif est saturé, l'indicateur  s'allume et un signal sonore se fait entendre. Pour arrêter le signal sonore, éteignez le ventilateur. Changez le filtre au plus tard lorsque le signal sonore retentit.

Filtre et entretien

Incorporation:

Attention: les ampoules halogènes doivent être éteintes et avoir eu le temps de refroidir.

1. Retirez d'abord les filtres à graisse (voir la section intitulée "Retrait et mise en place des filtres à graisse en métal).
2. Mettez les filtres au charbon actif en place. Pour ce faire, emboîtez les filtres dans les tiges situées sur les côtés du ventilateur.

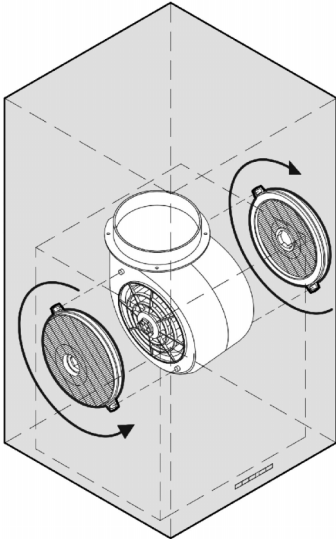

3. Tournez les filtres dans le sens de la flèche jusqu'à ce qu'ils enclanchent. Une fois les filtres correctement montés, ils sont impossibles à enlever.
4. Remontez les filtres à graisse en métal (voir la section intitulée "Retrait et mise en place des filtres à graisse en métal).
5. **Effacez le contenu de l'affichage E .**
 - Appuyez 2 fois de suite sur la touche **0**. Un signal sonore retentit et la mention E s'efface.

Retrait du filtre:

Attention: les ampoules halogènes doivent être éteintes et avoir eu le temps de refroidir.

1. Retirez les filtres à graisse en métal.
2. Tournez les filtres dans le sens opposé de la flèche et extrayez-les.
3. Remontez les filtres à graisse.

Changement du filtre à charbon actif:

- Hotte fonctionnant normalement (1 à 2 heures par jour), il faudra changer les filtres à charbon actif environ 1 fois par an.
- Vous pouvez vous procurer un filtre à charbon actif de rechange dans le commerce spécialisé.
- N'utilisez qu'un filtre d'origine.** Vous garantirez ainsi un fonctionnement optimal de la hotte.

Mise au rebut du filtre à charbon actif usagé:

- Les filtres à charbon actif ne contiennent aucune substance nocive. Vous pouvez les mettre à la poubelle de déchets résiduels.

Nettoyage et entretien

Avant tout nettoyage et entretien, mettez d'abord la hotte hors tension en débranchant la fiche mâle de la prise de courant ou en coupant le disjoncteur/fusible.

⚠ Ne nettoyez pas la hotte aspirante à l'aide d'éponges à dos récurant. N'utilisez pas non plus de produits de nettoyage contenant du sable, de la soude, de l'acide ou du chlorure.

- Pour la nettoyer, utilisez de l'eau chaude additionnée de produit à vaisselle ou un liquide non agressif à laver les fenêtres.
- Ne tentez pas de gratter les salissures. Ramollissez-les avec un essuie-tout humide.
- Lors du nettoyage des filtres à graisse, nettoyez la graisse qui s'est déposée dans les endroits accessibles du corps de hotte. Vous prévenez ainsi les risques d'incendie et garantisiez ainsi un fonctionnement optimal de la hotte.
- Remarque:** ne nettoyez pas les surfaces en plastique avec de l'alcool (à brûler) car des taches mates pourraient apparaître.

Prudence: ventilez suffisamment la cuisine, n'utilisez jamais de flamme nue.

⚠ Ne nettoyez les touches de commande qu'avec de l'eau additionnée d'un peu de produit à vaisselle. Utilisez un chiffon doux et humide.

N'utilisez jamais de détergent pour acier pour nettoyer les touches de commande.

Surfaces en acier inox:

- Veuillez utiliser un produit pour l'acier inox qui le nettoie sans le rayer.
- Frottez toujours l'acier inox dans le sens de son polissage.
- Nous recommandons notre détergent pour acier inoxydable, n° de réf. 461731. Adresse où passer commande : voir le manuel du SAV.

Surfaces en aluminium et en plastique:

- N'utilisez pas de chiffons secs.
- Utilisez un produit pour vitres mais non agressif.
- N'utilisez pas de détergents agressifs, contenant un acide ou une base.

Respectez les conditions de garantie figurant dans le cahier de service joint.

Changer les ampoules halogènes

1. Avant tout nettoyage et entretien, mettez d'abord la hotte hors tension en débranchant la fiche mâle de la prise de courant ou en coupant le disjoncteur/fusible.

⚠ Les ampoules halogènes allumées deviennent très chaudes. Le risque de vous brûler demeure, même un moment après les avoir éteintes.

2. Enlevez l'ampoule halogène ; procédez prudemment, avec un tournevis.

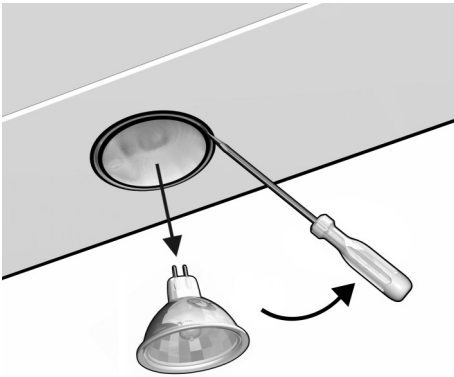

Attention : un enlèvement inexpert risque d'endommager l'appareil.

3. Remplacez l'ampoule halogène (ampoule en vente habituelle dans le commerce (12 V, 20 W max., culot G4). Veillez à ce que les contacts se trouvent dans la bonne position.

Attention : pour saisir l'ampoule halogène, prenez toujours un mouchoir propre.

4. Pour remettre la hotte sous tension, rebranchez la fiche mâle dans la prise de courant ou remontez le fusible/réarmez le disjoncteur.

Remarque: si l'éclairage ne fonctionne pas, contrôlez si les ampoules sont correctement enfoncées.

Réglage de l'indicateur de saturation

S'il faut convertir la hotte sur un autre mode (par ex. du mode Air évacué au mode Air recyclé), vous devrez aussi modifier en conséquence l'indicateur de saturation du filtre (voir la notice de montage).

Dérangements

Si  ou  apparaît à l'indicateur:

- Voir la section intitulée "Filtre et entretien".

Si les touches de la hotte aspirante restent inopérantes:

- Débranchez pendant une minute environ la fiche mâle de la hotte aspirante ou retirez le fusible pour la mettre hors tension. Ensuite, réenclenchez la hotte.

Si vous avez des questions à poser ou en cas de dérangement, appelez s.v.p. le service après-vente.

(Voir la liste des agences du service après-vente).

Lors de votre appel, veuillez mentionner les numéros suivants:

N° E	FD
------	----

Inscrivez les numéros correspondants de votre hotte dans le cadre ci-dessus. Ces numéros se trouvent à l'intérieur de l'appareil, sur la plaque signalétique accessible une fois la grille de filtre retirée.

⚠ Si des réclamations résultent de la conception et de la pose de la conduite, le fabricant de la hotte aspirante décline toute garantie.

Gebruiksmogelijkheden

Gebruik met luchtafvoer:

- De ventilator van de afzuigkap zuigt de keukenwasem aan en leidt deze via het vetfilter naar buiten.
- Het vetfilter neemt de vaste bestanddelen van de keukenwasem op.
- De keuken blijft in grote mate vrij van vet en reuk.

 **Als de wasemafzuigkap wordt gebruikt met luchtafvoer en tegelijkertijd schoorsteenafhankelijke stookinstallaties worden gebruikt** (zoals gas-, olie- of kolenstookapparaten, geisers, warmwaterbereidingsapparaten) **moet voor voldoende aanvoer van lucht worden gezorgd**, die nodig is voor de verbranding.

Gebruik zonder gevaar is mogelijk als de onderdruk van 4 Pa (0,04 mbar) in de opstellingsruimte van de stookinstallatie niet wordt overschreden.

Dit kan men bereiken wanneer er door niet-afsluitbare openingen, bijv. in deuren, ramen en d.m.v. luchtaanvoer-/luchtafvoersleuven in de muur of door andere technische maatregelen, zoals wederzijdse vergrendeling e.d., verbrandingslucht kan toestromen.

Wanneer er onvoldoende lucht wordt aangevoerd, bestaat er vergiftigingsgevaar door teruggezogen verbrandingsgassen.

Alleen een muurkast voor luchttoevoer en luchtafvoer is geen waarborg voor het aanhouden van de grenswaarde.

Opmerking: bij de beoordeling moet altijd de complete ventilatie van de woning in acht worden genomen. Bij het gebruik van kookapparatuur, bijvoorbeeld kookplateau en gasfornuis, wordt deze regel niet toegepast.

Als de wasemafzuigkap wordt gebruikt met luchtcirculatie en actieve-koolfilter is het gebruik zonder beperking mogelijk.

Gebruik met circulatielucht:

- Hiertoe moet een koolstoffilter worden ingebouwd (zie Filter en onderhoud).



De complete montageset en de reservefilters zijn verkrijgbaar **bij de vakhandel**.

- De ventilator van de wasemafzuigkap zuigt de keukendamp aan en leidt deze door het vetfilter en het koolstoffilter gereinigd terug naar de keuken.
- Het vetfilter neemt de vette bestanddelen van de keukendamp op
- Het koolstoffilter bindt de reukstoffen.



Als er geen koolstoffilter wordt gemonteerd, worden de reukstoffen in de keukendamp niet gebonden.

Vóór het eerste gebruik

Belangrijke aanwijzingen:

- ❑ Deze gebruiksaanwijzing geldt voor verschillende uitvoeringen van het apparaat. Het is mogelijk dat er een aantal kenmerken worden beschreven die niet van toepassing zijn op uw apparaat.
- ❑ Deze afzuigkap voldoet aan de geldende veiligheidsvoorschriften.

Reparaties mogen uitsluitend worden uitgevoerd door een vakman.

Door ondeskundige reparaties kunnen aanzienlijke gevaren voor de gebruiker ontstaan.

- ❑ Lees de gebruiksaanwijzing zorgvuldig voordat u het nieuwe apparaat gebruikt. Ze bevat belangrijke informatie voor uw veiligheid en voor het gebruik en het onderhoud van het apparaat.
- ❑ Bewaar de gebruiksaanwijzing en het montagevoorschrift zorgvuldig, eventueel voor een volgende bezitter van het apparaat.
- ❑ Dit apparaat is gekenmerkt in overeenstemming met de Europese richtlijn 2002/96/EG betreffende afgedankte elektrische en elektronische apparatuur (waste electrical and electronic equipment – WEEE).

De richtlijn geeft het kader aan voor de in de EU geldige terugname en verwerking van oude apparaten.

Gaskookplaten / gasfornuizen

 Gebruik niet alle gaskookzones tegelijk langdurig (max. 15 minuten) op de hoogste stand, anders bestaat er kans op brandwonden bij aanraking van de oppervlakken van de behuizing en gevaar van beschadiging van de afzuigkap.

Bij gebruik van de afzuigkap boven een gaskookplaat waarvan gelijktijdig drie of meer gaskookzones worden gebruikt, moet de afzuigkap op de maximumstand worden gezet.

Denk eraan dat een grote brander met meer dan 5 kW (wok) overeenkomt met het vermogen van twee gasbranders.

Vlammen van gaskookapparatuur moeten altijd met een pan zijn afgedekt. Regel de vlam zodanig dat hij niet buiten de panbodem uitkomt.

Vóór het eerste gebruik

Veiligheidsvoorschriften

-  Onder de afzuigkap niet flamberen.
! Brandgevaar bij het vetfilter door opstijgende vlammen.
-  De kookzones moeten altijd zijn bedekt met pannen.
-  Boven een fornuis voor vaste brandstoffen (steenkool, hout e.d.) is het gebruik van de afzuigkap alleen beperkt toegestaan (zie montagevoorschrift).
-  Indien het apparaat beschadigd is, mag u het niet in gebruik nemen.
-  Aansluiting en ingebruikneming mogen alleen door een vakman worden uitgevoerd.
-  Als de aansluitkabel van dit apparaat beschadigd raakt, moet deze worden vervangen door de fabrikant, diens klantenservice of een andere gekwalificeerde vakman, om gevaren te voorkomen.
-  Verpakkingsmateriaal volgens de voorschriften afvoeren (zie het montagevoorschrift).
-  Deze afzuigkap mag is uitsluitend bedoeld voor huishoudelijk gebruik.
-  Afzuigkap uitsluitend met ingeschroefde lampen gebruiken.
-  Defecte lampen dienen onmiddellijk vervangen te worden om overbelasting van de overige lampen te voorkomen.
-  Afzuigkap nooit zonder vetfilter gebruiken.
-  Oververhit vet en olie is gemakkelijk ontvlambaar.
Daarom gerechten met vet of olie, b.v. patates frites, alleen onder toezicht toebereiden.

 De afzuigkap voor het eerste gebruik zorgvuldig reinigen.

 Laat kinderen niet met het apparaat spelen.

Volwassenen en kinderen mogen het apparaat nooit zonder toezicht in gebruik nemen:

- wanneer zij lichamelijk, zintuiglijk of mentaal niet in staat zijn,
- of bij gebrek aan kennis en ervaring om het apparaat op een juiste en veilige wijze te bedienen.

Bedienen van de wasemafzuigkap

 De keukenwasem wordt op de doeltreffendste manier verwijderd door:

- Inschakelen van de afzuigkap**
bij het begin van het koken.
- Uitschakelen van de afzuigkap**
pas enkele minuten na het einde van het koken.

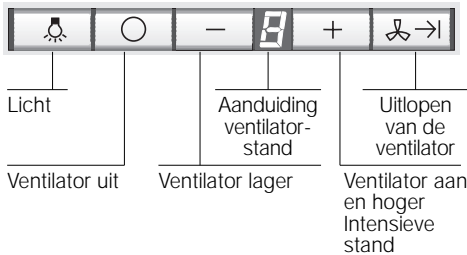

Signaal:

- Bij het indrukken van een toets klinkt een signaal ter bevestiging.

Ventilator inschakelen:

- Druk op de toets **+**.

Gewenste ventilatorstand instellen:

- Druk op de toets **+**.
De ventilator wordt een stand hoger ingesteld.
- Druk op de toets **-**.
De ventilator wordt een stand lager ingesteld.

Ventilator uitschakelen:



- Druk op de toets **0**.
De indicatie  gaat na korte tijd uit.

Of:

- Druk op de toets **-** een aantal keren in totdat de ventilator wordt uitgeschakeld.
De indicatie  gaat na korte tijd uit.

Intensieve stand:

Met de intensieve stand wordt het hoogste vermogen bereikt. Dit is voor korte tijd nodig.

- Druk op de toets **+** een aantal keren in totdat de aanduiding  gaat branden.
- Als de intensieve stand niet met de hand wordt uitgeschakeld, wordt de ventilator na 10 minuten automatisch naar stand  teruggeschakeld.

Uitlopen van de ventilator:

- Druk op de toets .

De ventilator loopt 10 minuten in stand , daarbij knippert er een punt als indicatie. Daarna wordt de ventilator automatisch uitgeschakeld.

Verlichting:

- De verlichting kan op elk moment worden gebruikt, ook als de ventilator is uitgeschakeld.

Filter en onderhoud

Vetfilters:

Voor de opname van de vette bestanddelen van de keukenwasem worden metalen vetfilters gebruikt.

De filtermatten bestaan uit onbrandbaar materiaal.

Let op:

Bij toenemende verzadiging met vethoudende resten neemt de ontvlambaarheid toe en kan de werking van de wasemafzuigkap nadelig worden beïnvloed.

Belangrijk:

Het op tijd reinigen van de metalen vetfilters voorkomt brandgevaar dat kan ontstaan door ophoping van warmte tijdens het frituren of braden.

Verzadigingsaanduiding:

Bij verzadiging van de vetfilters gaat indicatie  branden en klikt een signaal. Bij uitschakeling van de ventilator wordt ook het signaal uitgeschakeld. Uiterlijk dan moeten de vetfilters worden gereinigd.

Reiniging van de metalen vetfilters:

- Bij normaal bedrijf (dagelijks 1 tot 2 uur) moet de metalen vetfilter 1 x per maand worden gereinigd.
- De filters kunnen worden gereinigd in de vaatwasmachine. Daarbij is een lichte verkleuring mogelijk.

Belangrijk:

Zeer verzadigde vetfilters niet samen met vaatwerk reinigen.

- Als de filters met de hand worden gereinigd, moeten deze eerst in een heet sopje worden gezet om het vuil los te weken.
Gebruik geen agressieve, zuur- of looghoudende reinigingsmiddelen. Daarna afborstelen, goed schoonspelen en laten afdruppen.

Demonteren en monteren van de randafzuigingssegmenten en de metalen vetfilters:

Attentie: De halogeenlampen moeten uitgeschakeld en afgekoeld zijn.

1. Druk de handgrepen op de vetfilters naar onderen en klap de vetfilters omlaag.

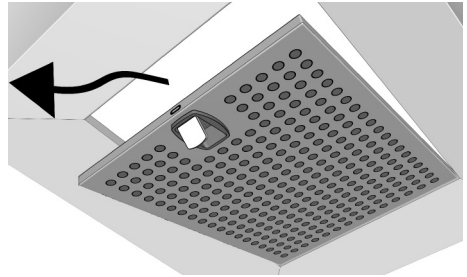

2. Reinig de vetfilters.
3. Breng de gereinigde vetfilters weer aan.
4. **Wis de indicatie .**

Druk 2 x achter elkaar op de toets **0**. Er klinkt een signaal en de indicatie  gaat uit.

Koolstoffilter:

Voor het opnemen van de reukstoffen als de afzuigkap werkt met luchtcirculatie.

Let op:

Bij toenemende verzadiging met vethoudende resten neemt de ontvlambaarheid toe en kan de werking van de wasemafzuigkap nadelig worden beïnvloed.

Belangrijk:

Door het koolstoffilter op tijd te vervangen, voorkomt u brandgevaar dat kan ontstaan door opeenhoping van warmte tijdens het frituren of braden.

Verzadigingsaanduiding:

Bij verzadiging van het actieve-koolfilter gaat indicatie  branden en klikt een signaal. Bij uitschakeling van de ventilator wordt ook het signaal uitgeschakeld. Uiterlijk dan moet het actieve-koolfilter worden vervangen.

Filter en onderhoud

Monteren:

Attentie: De halogeenlampen moeten uitgeschakeld en afgekoeld zijn.

1. Verwijder de vetfilters (zie Metalen vetfilters verwijderen en aanbrengen).
2. Breng de actieve-koolfilters aan. Steek daartoe de filters op de pinnen aan de zijkanalen van de ventilator.

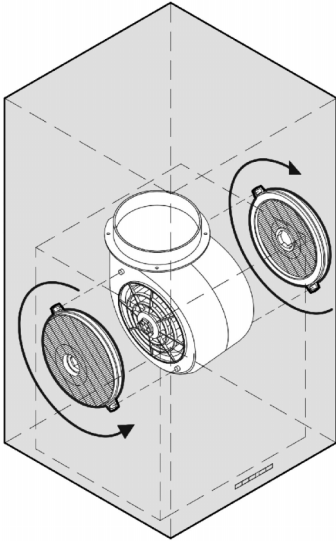

3. Draai de filters in de pijlrichting tot ze vastzitten. Wanneer de filters goed zijn gemonteerd, kunnen ze niet meer worden losgetrokken.
4. Breng de vetfilters aan (zie Metalen vetfilters verwijderen en aanbrengen).
5. **Wis de indicatie $\bar{\llcorner}$.**
 - Druk 2 x achter elkaar op de toets **0**. Er klinkt een signaal en de indicatie $\bar{\llcorner}$ gaat uit.

Verwijderen:

Attentie: De halogeenlampen moeten uitgeschakeld en afgekoeld zijn.

1. Verwijder de vetfilters.
2. Draai de filters tegen de pijlrichting en trek ze er buitenwaarts af.
4. Breng de vetfilters aan.

Vervangen van het actieve-koolfilter:

- Bij normaal gebruik (dagelijks 1 tot 2 uur) moeten de filters met actieve kool ongeveer 1x per jaar worden vervangen.
- Het actieve-koolfilter is verkrijgbaar in de vakhandel.
- Gebruik alleen originele filters.** Daardoor wordt een optimale werking gewaarborgd.

Afvoer van het oude actieve-koolfilter:

- Actieve-koolfilters bevatten geen schadelijke stoffen. Ze kunnen daarom bijvoorbeeld met het huisvuil worden afgevoerd.

Reiniging en onderhoud

Wasemafzuigkap stroomloos maken door de stekker uit het stopcontact te trekken of de zekering uit te schakelen.

⚠ De wasemafzuigkap niet reinigen met schuursponsjes of met zand-, soda-, zuur- of chloorhoudende schoonmaakmiddelen!

- Gebruik voor het reinigen van de wasemafzuigkap een heet sopje of een mild schoonmaakmiddel voor het reinigen van ruiten.
- Vastgekoekt vuil niet loskrabben, maar losweken met een vochtige doek.
- Als de vetfilters worden gereinigd, moet vetaanslag van de bereikbare delen van het huis worden verwijderd. Daardoor wordt brandgevaar voorkomen en blijft de optimale werking in stand.
- Let op:** alcohol (spiritus) niet gebruiken op kunststof oppervlakken, er kunnen doffe plekken ontstaan.

Voorzichtig: keuken voldoende ventileren, geen open vuur gebruiken.

⚠ De bedieningstoetsen alleen reinigen met een mild afwasmiddel en een zachte, vochtige doek.
Geen edelstaalreiniger gebruiken voor de bedieningstoetsen.

Edelstalen oppervlakken:

- Gebruik een milde, niet-schurende edelstaalreiniger.
- Reinig alleen in de slijprichting.
- Wij adviseren onze edelstaalreiniger nr. 461731.
Het besteladres vindt u in het bijgevoegde serviceboekje.

Aluminiumgelikte en kunststof oppervlakken:

- Geen droge doeken gebruiken.
- Gebruik een mild glasreinigingsmiddel.
- Gebruik geen agressieve, zuur- of looghoudende reinigingsmiddelen.

Neem de garantievoorwaarden in het bijgevoegde serviceboekje in acht.

Lamp vervangen

1. Schakel de wasemafzuigkap uit en maak het apparaat stroomloos door de stekker uit het stopcontact te trekken of de zekering uit te schakelen.

⚠ De halogeengloeilampen worden zeer heet tijdens het gebruik. Ook nadat ze zijn uitgeschakeld bestaat er nog enige tijd verbrandingsgevaar.

2. Verwijder de halogeenlamp voorzichtig met een schroevendraaier.

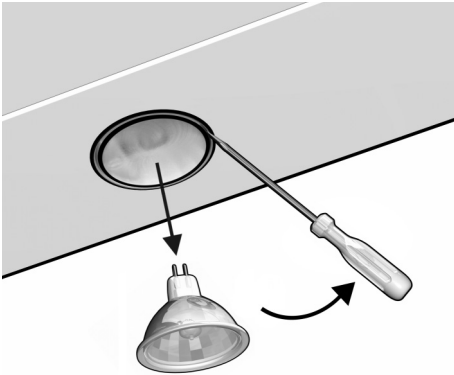

Attentie: Bei unsachgemäßem Entfernen kann das Gerät beschädigt werden.

3. Bij ondeskundige verwijdering kan het apparaat beschadigd raken.
3. Vervang de halogeenlamp (gangbare halogeenlamp 12 V, max. 20 W, fitting G4). Let daarbij op de juiste positie van de contacten.

Attentie: Gebruik een schone doek om de halogeenlampen mee vast te pakken.

4. Herstel de stroomtoevoer door de stekker in het stopcontact te steken of de zekering in te schakelen.

N.B: Controleer of de lampen goed zijn aangebracht als de verlichting niet goed werkt.

Instelling van de verzadigingsaanduiding

Als een verandering van de afvoerkap (werking met luchtafvoer of met luchtcirculatie) nodig is, moet de verzadigingsaanduiding voor de filters overeenkomstig worden ingesteld (zie het montagevoorschrift).

Storingen

Wanneer op de indicatie een Ξ of een ζ wordt weergegeven:

- Zie de paragraaf "Filters en onderhoud".

Als de afzuigkap niet kan worden bediend:

- De afzuigkap uitschakelen door de stekker uit het stopcontact te trekken of de zekering uit te schakelen en gedurende ca. 1 minuut uitgeschakeld laten. Daarna opnieuw inschakelen.

Bij eventuele vragen of storingen kunt u bellen met de klantenservice.

(Zie de lijst met klantenservicecentra).

Geef u bij het telefoongesprek op:

E-nr.	FD
-------	----

Vul het nummer in de bovenstaande vakjes in. De nummers staan op het typeplaatje dat u vindt in de binnenruimte van de afzuigkap nadat u het filterrooster hebt verwijderd.

⚠ De fabrikant van de afzuigkap is niet aansprakelijk voor reclamaties die terug te leiden zijn op de planning en uitvoering van de buisleiding.

Modi di funzionamento

Funzionamento a scarico d'aria:

- Il ventilatore della cappa aspirante aspira i vapori di cottura e li invia all'aperto attraverso il filtro antigrasso.
- Il filtro antigrasso trattiene i componenti grassi dei vapori di cottura.
- La cucina resta completamente libera da grasso e odori.

 **Per il funzionamento a scarico d'aria della cappa aspirante, con contemporaneo funzionamento di combustioni dipendenti dal camino** (come p. es. apparecchi di riscaldamento a gas, olio combustibile oppure a carbone, scaldacqua a flusso continuo, scaldabagni) **è necessario provvedere ad una sufficiente alimentazione dell'aria**, che è necessaria al focolare per la combustione.

Un funzionamento senza pericolo è possibile, se nel locale d'installazione del focolare non viene superata la depressione di 4 Pa (0,04 mbar).

È possibile conseguire ciò quando l'aria per la combustione può continuare ad affluire attraverso aperture non chiudibili, per es. in di porte, finestre ed in combinazione con cassette murali per l'alimentazione/espulsione dell'aria o con altre misure tecniche, come interdizione reciproca e simili.

Se l'aria di alimentazione non è sufficiente, sussiste pericolo d'intossicazione a causa di ritorno di gas combusti.

Un cassetta murale di alimentazione/scarico dell'aria da sola non garantisce il rispetto del valore limite.

Nota: Nella stima si deve considerare sempre il bilancio totale dell'aerazione dell'abitazione. Questa regola non si applica per il funzionamento di apparecchi di cottura, p. es. piano di cottura e cucina a gas.

Se la cappa aspirante viene usata in funzionamento a ricircolo d'aria - con filtro a carbone attivo -, quest'uso è consentito senza limitazioni.

Funzionamento a ricircolo d'aria:

- A questo scopo è necessario montare un filtro a carbone attivo (vedi capitolo "Filtri e manutenzione").

 Potete acquistare **presso il fornitore specializzato** il set di montaggio completo ed i filtri di ricambio.

- La ventola della cappa aspirante aspira i vapori di cottura, li invia attraverso il filtro grassi ed il filtro a carbone attivo e li immette di nuovo depurati nella cucina.
- Il filtro grassi trattiene i componenti grassi dei vapori di cottura.
- Il filtro a carbone attivo fissa gli odori.

 Se non si monta un filtro a carbone attivo, non possono essere fissati gli odori dei vapori di cottura.

Precede la prima utilizzazione

Primo impiego:

- ❑ Questo libretto di istruzioni per l'uso è previsto per più versioni dell'apparecchio. È possibile che siano descritti singoli particolari della dotazione, che non riguardano il Vostro apparecchio.
- ❑ Questa cappa aspirante è conforme alle pertinenti norme di sicurezza.

Le riparazioni devono essere eseguite solo da personale specializzato.

Le riparazioni non eseguite a regola d'arte possono causare pericoli gravi per l'utilizzatore.

- ❑ Prima di usare il nuovo apparecchio, leggete attentamente le istruzioni per l'uso. Esse contengono informazioni importanti per la Vostra sicurezza, e anche per l'uso e la manutenzione dell'apparecchio.
- ❑ Conservate bene il libretto delle istruzioni per l'uso e il montaggio, per un eventuale successivo proprietario.
- ❑ Questo apparecchio dispone di contrassegno ai sensi della direttiva europea 2002/96/CE in materia di apparecchi elettrici ed elettronici (waste electrical and electronic equipment – WEEE).

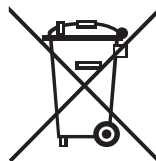

Questa direttiva definisce le norme per la raccolta e il riciclaggio degli apparecchi dismessi valide su tutto il territorio dell'Unione Europea.

Piani di cottura a gas / Fornelli a gas

⚠ Non usare tutti i fornelli contemporaneamente al massimo carico termico per un periodo prolungato (max. 15 minuti), altrimenti sussiste il pericolo di scottature, se si tocca la superficie dell'involucro o pericolo di danni alla cappa aspirante. Nell'uso della cappa aspirante sopra un piano di cottura a gas, in caso d'utilizzazione contemporanea di tre o più fornelli a gas, la cappa aspirante deve funzionare alla massima potenza d'aspirazione.

Tenere presente che un bruciatore grande con più di 5 kW (Wok) di potenza corrisponde alla potenza di due bruciatori a gas.

Non usare mai un fornello a gas senza stoviglie sovrapposte. Regolare la fiamma in modo che non sporga oltre il fondo delle stoviglie da cucina.

Precede la prima utilizzazione

Istruzioni di sicurezza

- ⚠ Non fiammeggiare pietanze sotto la cappa aspirante.
! Pericolo d'incendio del filtro grassi
! se raggiunto delle fiamme.
- ⚠ I fornelli devono essere sempre coperti con pentole.
- ⚠ È consentito solo limitatamente (vedi capitolo "Istruzioni per il montaggio") l'uso della cappa aspirante su focolari per combustibili solidi (carbone, legna e simili).
- ⚠ Se l'apparecchio è danneggiato, non dovete metterlo in funzione.
- ⚠ L'allacciamento e la messa in funzione devono essere eseguiti solo da un tecnico.
- ⚠ Se il cavo di alimentazione di questo apparecchio viene danneggiato, per evitare pericoli deve essere sostituito dalla casa produttrice, dal suo servizio assistenza clienti, oppure da una persona specializzata.
- ⚠ Smaltire il materiale d'imballaggio secondo le norme (vedi capitolo "Istruzioni per il montaggio").
- ⚠ Questa cappa aspirante è destinata solo all'uso domestico.
- ⚠ Usare la cappa aspirante solo con le lampadine montate.
- ⚠ Le lampadine fulminate dovrebbero essere sostituite subito, per evitare un sovraccarico sulle altre lampadine.
- ⚠ Non usare mai la cappa aspirante senza filtro grassi.
- ⚠ Grassi e olio surriscaldati possono infiammarsi facilmente.
Cucinare perciò pietanze con grassi oppure con olio, p. es. le patatine fritte, solo sotto controllo.

⚠ Alla prima messa in funzione pulire accuratamente la cappa aspirante.

⚠ Non far giocare i bambini con l'apparecchio.
Adulti e bambini non devono mai usare l'apparecchio senza sorveglianza nel caso in cui:

- non siano in grado dal punto di vista fisico, sensoriale o mentale,
- gli manchino le conoscenze e l'esperienza per usare l'apparecchio in modo corretto e sicuro.

Uso della cappa aspirante

 Per eliminare nel modo più efficace i vapori di cottura:

- Accendere la cappa aspirante** all'inizio della cottura.
- Spegnere la cappa aspirante** solo alcuni minuti dopo la fine della cottura.

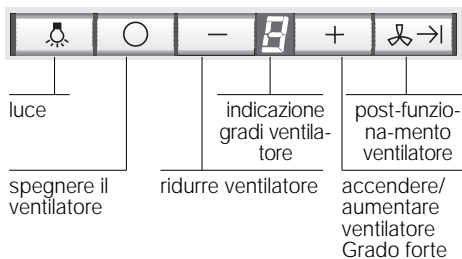

Segnale acustico:

- Quando si preme un pulsante viene emesso per conferma un segnale acustico.

Accendere il ventilatore:

- Premere il tasto **+**.

Regolare il grado di aspirazione desiderato:

- Premere il tasto **+**.
Aumento di un grado.
- Premere il tasto **-**.
Riduzione di un grado.

Spegnere il ventilatore:



- Premere il tasto **0**.
Poco dopo l'indicazione  scompare.

Oppure:

- Premere il tasto **-** finché il ventilatore si spegne.
Poco dopo l'indicazione  scompare.

Grado forte:

con il grado forte si raggiunge la massima potenza. Questa è necessaria per breve tempo.

- Premere il tasto **+** più volte, finché non compare l'indicazione .
- Se il grado forte non viene disinserito manualmente, dopo 10 minuti il ventilatore riduce automaticamente al grado .

Post-funzionamento ventilatore:

- Premere il tasto .

Il ventilatore gira 10 minuti al grado , in questo tempo nel display lampeggia un punto. Poi il ventilatore si spegne automaticamente.

Illuminazione:

- L'illuminazione può essere usata sempre, anche quando il ventilatore è escluso.

Filtri e manutenzione

Filtro per grassi:

Per trattenere i componenti grassi dei vapori di cottura si utilizzano filtri metallici per grassi.

Le stuoie filtro sono costituite da materiale ininfiammabile.

Attenzione:

A causa della progressiva saturazione con residui grassi, l'infiammabilità aumenta, e il funzionamento della cappa aspirante può essere pregiudicato.

Importante:

Pulendo tempestivamente i filtri metallici per grassi, si previene il pericolo d'incendio, che può essere causato da un'accumulo di calore durante la frittura o l'arrosto.

Indicazione di saturazione:

Quando i filtri sono saturi si accende la spia  e viene emesso un segnale acustico. Spegnendo la ventola si disattiva anche il segnale acustico.

Non attendere oltre per lavare i filtri grassi.

Pulizia dei filtri metallici per grassi:

- Con un uso normale (1 - 2 ore al giorno) i filtri metallici per i grassi devono essere lavati 1 volta al mese.
- Il lavaggio può essere eseguito nella lavastoviglie. Nel lavaggio è possibile una lieve alterazione di colore.

Importante:

non lavare i filtri metallici per grassi molto sporchi insieme alle stoviglie.

- Per il lavaggio a mano, fare ammorbidire i filtri per grassi per più ore in una soluzione di lavaggio bollente. Non usare detersivi corrosivi, acidi o alcalini. Poi spazzolare, sciacquare bene con acqua pulita e fare sgocciolare.

Smontaggio e montaggio dei filtri metallici grassi:

Attenzione: le lampadine alogene devono essere spente e raffreddate.

1. Premere le maniglie dei filtri grassi verso il basso, ribaltare e togliere i filtri.

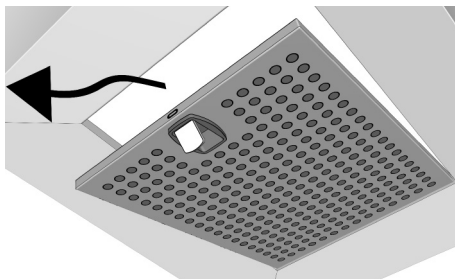

2. Pulire i filtri grassi.
3. Inserire di nuovo i filtri grassi.
4. **Cancellare l'indicazione .**

Premere 2 volte consecutivamente il tasto **0**. Viene emesso un segnale acustico e l'indicazione  scompare.

Filtro a carbone attivo:

Per fissare gli odori nel funzionamento a ricircolo d'aria.

Attenzione:

A causa della progressiva saturazione con residui grassi, l'infiammabilità aumenta, e il funzionamento della cappa aspirante può essere pregiudicato.

Importante:

Mediante tempestiva sostituzione del filtro a carbone attivo, si previene il pericolo d'incendio, che può insorgere a causa di accumulo di calore durante la preparazione di fritture o arrosti.

Indicazione di saturazione:

Quando il filtro a carbone attivo è saturo si accende la spia  e viene emesso un segnale acustico. Spegnendo la ventola si disattiva anche il segnale acustico.

Non attendere oltre per sostituire il filtro a carbone attivo.

Filtri e manutenzione

Montaggio:

Attenzione: le lampadine alogene devono essere spente e raffreddate.

1. Smontare i filtri per grassi (vedi "Smontaggio e montaggio dei filtri metallici per grassi").
2. Inserire i filtri a carbone attivo. Introdurre a tal fine i filtri sulle spine ai lati della ventola.

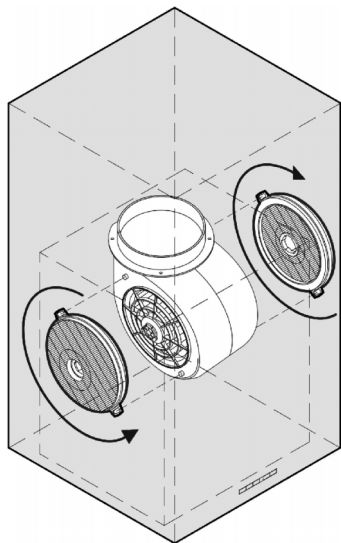

3. Ruotare i filtri nel senso della freccia finché non s'innestano. I filtri montati correttamente non possono più essere staccati.
4. Montare i filtri grassi (vedi "Smontaggio e montaggio dei filtri metallici per grassi").
5. **Cancelare l'indicazione \mathcal{L} .**
 - Premere 2 volte consecutivamente il tasto **0**. Viene emesso un segnale acustico e l'indicazione \mathcal{L} scompare.

Smontaggio:

Attenzione: le lampadine alogene devono essere spente e raffreddate.

1. Smontare i filtri grassi.
2. Ruotare i filtri in senso contrario alla freccia e tirarli verso l'esterno.
3. Montare i filtri grassi.

Cambio del filtro a carbone attivo:

- Nel caso di servizio normale (da 1 a 2 ore al giorno), i filtri a carbone attivo devono essere sostituiti circa 1 volta all'anno.
- Il filtro a carbone attivo è in vendita nel commercio specializzato.
- Usare solo filtri originali.** Così si assicura il funzionamento ottimale.

Smaltimento del filtro a carbone attivo usato:

- I filtri a carbone attivo non contengono sostanze inquinanti. Essi possono essere p. es. smaltiti come rifiuti comuni.

Pulizia e manutenzione

Togliere corrente alla cappa aspirante estraendo la spina di alimentazione, oppure togliendo il fusibile.

- ⚠ Non pulire la cappa aspirante con spugne dure e prodotti per pulizia contenenti sabbia, soda, acido o cloro!
- ❑ Per pulire la cappa aspirante usare una soluzione di acqua e detersivo ben calda, oppure un detergente per vetri delicato.
- ❑ Non rimuovete lo sporco secco aderente graffiandolo, ma ammorbiditelo con un panno umido.
- ❑ Quando si lavano i filtri per grassi, pulire anche i depositi di grasso sulle parti accessibili della carcassa.
Con ciò si previene un pericolo d'incendio e si assicura il funzionamento ottimale.
- ❑ **Avvertenza:** non usare alcool (spirito) sulle superfici di plastica. Si potrebbero formare zone opache.

Attenzione! Arieggiare sufficientemente la cucina, non usare fiamme libere.

- ⚠ Pulire i tasti di comando solo con una soluzione di acqua e detersivo delicato e con un panno morbido, umido.
Per i tasti di comando non usare pulitori per acciaio inox.

Superfici in acciaio inox:

- ❑ Usare un detergente per acciaio inox delicato, non abrasivo.
- ❑ Pulire strofinando solo nel senso della lucidatura.
- ❑ Consigliamo il nostro pulitore per acciaio inox N° 461731.
Indirizzo di ordinazione, vedi accluso opuscolo di service.

Superfici di alluminio, vernice e plastica:

- ❑ Non usare panni asciutti.
- ❑ Usare un detergente delicato per vetri.
- ❑ Non usare detersivi corrosivi, acidi o alcalini.

Osservare le norme di garanzia nell'accluso libretto di manutenzione.

Cambio delle lampade

1. Spegnere la cappa aspirante e togliere corrente sfilando la spina di alimentazione, oppure togliendo il fusibile.

⚠ Le lampadine alogene accese si surriscaldano. Anche alcuni minuti dopo averle spente vi è pericolo di scottature.

2. Rimuovere con precauzione la lampadina alogena con un cacciavite.

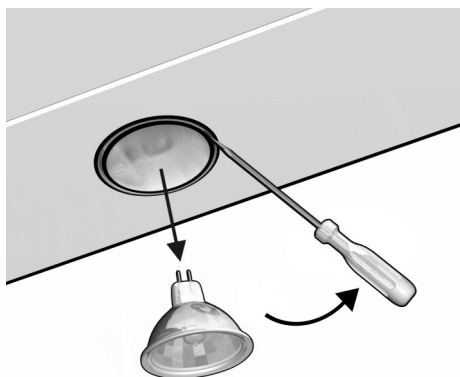

Attenzione: in caso di rimozione non corretta, possibile danneggiamento dell'apparecchio.

3. Sostituire la lampadina alogena (comune lampadina alogena commerciale a 12 V, max. 20 W, attacco G4). Prestare attenzione alla corretta posizione dei contatti.

Attenzione: per afferrare la lampadina alogena usare un panno pulito.

4. Ripristinare l'alimentazione elettrica inserendo di nuovo la spina di alimentazione o il fusibile.

Avvertenza: se l'illuminazione non funzionasse controllare se le lampadine sono inserite correttamente.

Regolazione dell'indicazione di saturazione

Se fosse necessaria la commutazione del tipo di funzionamento (a scarico d'aria/a ricircolo d'aria) deve essere cambiata conformemente anche l'indicazione di saturazione per i filtri (vedi istruzioni per il montaggio).

Guasti

Se nel display compare una Ξ oppure ζ :

- Vedi capitolo "Filtri e manutenzione".

Se la cappa aspirante non risponde al comando:

- Togliere tensione alla cappa aspirante per ca. 1 minuto estraendo la spina di alimentazione o disinserendo l'interruttore di sicurezza. Quindi inserire di nuovo.

In caso di eventuali chiarimenti o di guasti, rivolgersi al servizio assistenza clienti.

(Vedi elenco dei centri di assistenza).

In caso di chiamata, indicare i dati seguenti:

E-Nr.	FD
-------	----

Riportare nello specchietto qui sopra questi dati. Essi si trovano nella targhetta d'identificazione, dopo avere tolto la griglia del filtro, nel vano interno della cappa aspirante.

⚠ Il produttore delle cappe aspiranti non concede garanzia per reclami che sono da attribuire alla progettazione ed all'esecuzione del percorso dei tubi.

Modalidades de funcionamiento

Evacuación del aire hacia el exterior:

- ❑ El ventilador que incorpora la campana extractora aspira los vahos de la cocina y los evacúa hacia el exterior, haciéndolos pasar previamente a través del filtro antigrasa.
- ❑ El filtro antigrasa absorbe las partículas sólidas contenidas en los vahos de la cocina.
- ❑ La cocina queda así prácticamente libre de grasa y olores.

 **Si se utiliza la campana con evacuación del aire al exterior simultáneamente con un hogar dependiente de una chimenea** (por ejemplo calefacciones de gas, gas-oil o carbón, calentadores instantáneos, calentadores de agua), **hay procurar que exista una suficiente alimentación de aire**, necesario para el proceso de combustión del hogar.

Este funcionamiento es posible sin peligro si en el local de emplazamiento del hogar no se sobrepasa la depresión admisible de 4 Pa (0,04 mbares).

Para ello, es necesario que existan aperturas no bloqueables por las que el aire de combustión pueda renovarse y ventilarse sin dificultad, por ejemplo por puertas, ventanas o cajas murales para la alimentación o evacuación del aire o también pueden tomarse otras otras medidas como por ejemplo instalando cerrojos invertidos o similares.

Cerciorarse de que existe una alimentación suficiente del aire. De lo contrario el aire evacuado se vuelve a utilizar para la admisión y se corre el peligro de intoxicación.

La sola presencia de una caja mural para alimentación o evacuación del aire, sin embargo, no constituye una garantía para la observación de los límites de tolerancia válidos.

Nota: En las consideraciones y valoraciones a este respecto siempre habrá que tener en cuenta todo el conjunto del sistema de ventilación existente en la vivienda. Esta regla no es válida para las cocinas y placas de cocción de gas.

Las campanas extractoras montadas con evacuación del aire interior (sistema de recirculación del aire), dotadas de filtro de carbón activo, pueden funcionar sin ningún tipo de restricción.

Evacuación del aire hacia el interior (sistema de recirculación del aire):

- ❑ Para trabajar con esta modalidad hay que montar un filtro de carbón activo en la campana extractora (véase el capítulo «Filtros y mantenimiento» de las presentes Instrucciones).

 El kit de montaje completo, así como los filtros de repuesto, se pueden adquirir en el **comercio especializado**.

- ❑ El ventilador que incorpora la campana extractora aspira los vahos de la cocina y los hace pasar a través de los filtros antigrasa y de carbón activo, devolviéndolos a continuación, una vez purificados, a la cocina.
- ❑ El filtro antigrasa absorbe las partículas sólidas contenidas en los vahos de la cocina.
- ❑ El filtro de carbón activo absorbe el olor.

 En caso de no montar la campana un filtro de carbón activo, no se pueden absorber los olores producidos durante la preparación de los alimentos.

Antes de la primera utilización

Antes de la puesta en marcha inicial del aparato:

- ❑ Las presentes instrucciones de servicio son válidas para diferentes modelos de aparato; por ello puede ser posible que se describan detalles y características de equipamiento que no concuerden íntegramente con las de su aparato concreto.
- ❑ Esta campana extractora cumple las normas y disposiciones específicas en materia de seguridad.

Las reparaciones que fuera necesario efectuar en el aparato sólo podrán ser ejecutadas por técnicos especializados del ramo.

Las reparaciones ejecutadas de modo erróneo o incorrecto pueden dar lugar a situaciones de serio peligro para el usuario.

Placas de cocción de gas / Cocinas de gas

⚠ No trabajar simultáneamente con todas las zonas de cocción (quemadores) durante un tiempo prolongado (como máximo 15 minutos) ajustadas a su máxima potencia, de lo contrario existe peligro de quemadura en caso de tocar la campana o de ocasionar daños en la misma. En caso de instalar y trabajar la campana por encima de una placa de cocción de gas, hay que ajustar ésta a su máxima potencia en caso de trabajar simultáneamente con tres o más zonas de cocción (quemadores). **Tenga presente que la potencia de un quemador rápido (grande) con más de 5 kW (Wok) equivale a la potencia de dos quemadores de gas normales.** No hacer funcionar nunca las zonas de cocción de gas (quemadores) sin recipientes adecuados colocada sobre las mismas. Ajustar la llama siempre de modo que no sobresalga respecto al recipiente colocado sobre la zona de cocción.

- ❑ Antes de emplear el aparato nuevo deberá leer detenidamente las instrucciones de servicio de la cocina eléctrica. En ella se facilitan informaciones y consejos importantes para su seguridad personal, así como para el correcto manejo y cuidado de la cocina.
- ❑ Guarde las instrucciones de servicio y de montaje para un posible propietario posterior.
- ❑ Este aparato cumple con la Directiva europea 2002/96/CE sobre aparatos eléctricos y electrónicos identificada como (Residuos de aparatos eléctricos y electrónicos). La directiva proporciona el marco general válido en todo el ámbito de la Unión Europea para la retirada y la reutilización de los residuos de los aparatos eléctricos y electrónicos.

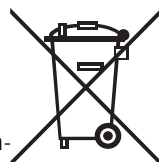

Antes de la primera utilización

Advertencias de seguridad

⚠ No preparar alimentos o platos flameados directamente debajo de la campana extractora.

! La grasa acumulada en el filtro antigrasa podría incendiarse por las llamas que suben!

⚠ Las llamas de los quemadores de gas de las zonas de cocción deberán encontrarse siempre cubiertas con un recipiente.

⚠ El montaje de la campana extractora por encima de hogares para combustibles sólidos (carbón, leña, etc.) sólo está permitido si ésta cumple una serie de condiciones restrictivas (véanse al respecto las instrucciones de montaje de la campana extractora).

⚠ Si el aparato presentara daños o desperfectos, no deberá ser utilizado.

⚠ La conexión y puesta en marcha del aparato sólo podrán ser efectuadas por un técnico especialista del ramo.

⚠ En caso de producirse daños en el cable de conexión del aparato, éste sólo podrá ser sustituido por el fabricante, un técnico especializado del Servicio de Asistencia Técnica Oficial o un técnico especializado del ramo, a fin de evitar situaciones de peligro.

⚠ Elimine los envases y el material de embalaje de acuerdo a las normas correspondientes para la protección del medio ambiente (véanse al respecto las instrucciones de montaje de la campana extractora).

⚠ La presente campana extractora sólo es adecuada para uso doméstico.

⚠ Utilizar la campana extractora sólo con las lámparas de iluminación montadas.

⚠ Sustituir inmediatamente las lámparas defectuosas a fin de evitar la sobrecarga de las lámparas restantes.

⚠ No usar nunca la campana extractora sin incorporar el filtro antigrasa.

⚠ Las grasas y aceites calentados excesivamente pueden inflamarse rápidamente. Por ello los alimentos o platos que requieran grasa o aceite caliente, como por ejemplo patatas fritas, etc., sólo deberán prepararse bajo vigilancia.

⚠ Limpiar a fondo la campana extractora antes de usarla por vez primera.

⚠ No dejar que los niños jueguen con el aparato.

El aparato no debe ser utilizado si se carece del conocimiento y la experiencia – necesarios para que su uso sea adecuado y seguro.

– Los niños y adultos con algún tipo de discapacidad física, sensorial o mental nunca deben usar el aparato sin supervisión.

Manejo de la campana extractora

⚠ La manera más eficaz de absorber los vahos producidos en la cocina durante la preparación de los alimentos es:

- Conectando la campana extractora** al comenzar a trabajar.
- Desconectando la campana extractora** al cabo de unos minutos después de haber concluido los trabajos.

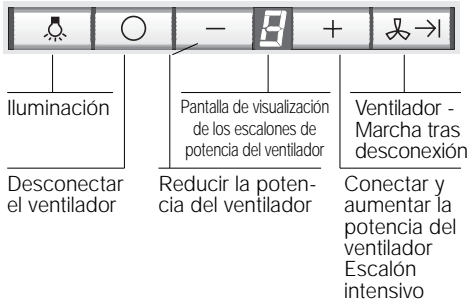

Señal acústica:

- Al pulsar una tecla se escucha una señal acústica de confirmación.

Conectar el ventilador:

- Pulsar la tecla **+**.

Conectar el ventilador:

- Pulsar la tecla **+**.
El ventilador pasa a funcionar con un escalón de potencia superior.
- Pulsar la tecla **-**.
El ventilador pasa a funcionar con un escalón de potencia inferior.

Ajustar el escalón de potencia del ventilador:

- Pulsar la tecla **0**.
La indicación se apaga al poco tiempo.

O:

- Pulsar la tecla de reducción **-** repetidas veces, hasta que el ventilador se desconecte.
La indicación se apaga al poco tiempo.

Escalón intensivo:

Seleccionando el escalón de funcionamiento intensivo, el ventilador desarrolla su máxima potencia. Este escalón se suele usar sólo durante cortos periodos.

- Pulsar la tecla **+** repetidas veces, hasta que en la pantalla de visualización se ilumine la letra **F**.
- En caso de no desconectar manualmente el escalón intensivo, el ventilador conmuta al cabo de 10 minutos automáticamente al escalón de potencia **F**.

Funcionamiento del ventilador tras su desconexión:

- Pulsar la tecla .
El ventilador funciona durante 10 minutos en el escalón **F**. En la pantalla de visualización destella un punto.
El ventilador se desconecta automáticamente una vez transcurrido dicho periodo.

Iluminación:

- La iluminación se puede conectar en cualquier momento, con independencia de que el ventilador funcione o no.

Filtros y mantenimiento

Filtro antigrasa:

Para retener las partículas de grasa contenidas en el vaho de la cocina se montan filtros metálicos.

Las esterillas de filtro son de metal antiinflamable.

¡Atención!

A medida que crece el grado de saturación de la esterilla de filtro con partículas de grasa, aumenta su inflamabilidad, influyendo negativamente en el funcionamiento de la campana.

¡Importante!:

La limpieza a tiempo de los filtros metálicos, eliminando las partículas de grasa adheridas en el mismo, puede prevenir el peligro de incendio a causa de una acumulación de calor al freír o asar alimentos.

Indicación del grado de saturación de grasa del filtro:

Cuando el filtro antigrasa está saturado, en la pantalla de visualización se ilumina el símbolo  y se activa la señal acústica. La señal de aviso se desactiva al desconectar el ventilador.

En tal caso deberá limpiarse el filtro de la grasa acumulada.

Limpieza del filtro antigrasa metálico:

- Bajo unas condiciones de funcionamiento normal (1 a 2 horas diarias), el filtro antigrasa metálico tiene que limpiarse una vez a mes.
- Los filtros antigrasa metálicos se pueden limpiar en un lavavajillas. Ello puede dar lugar a una ligera decoloración de los mismos.

Importante:

No mezclar con la vajilla normal los filtros antigrasa metálicos muy saturados de grasa.



- En caso de limpiar los filtros metálicos a mano, colocar la caja del filtro durante varias horas en una solución detergente (para vajilla) muy caliente, para reblandecer la grasa adherida. No utilizar agentes limpiadores agresivos que contengan ácidos o álcalis. Limpiarlos a continuación con un cepillo, enjuagarlos bien y dejarlos escurrir.

Desmontar y montar los filtros antigrasa metálicos:

¡Atención! Las lámparas halógenas tienen que estar desconectadas y frías.

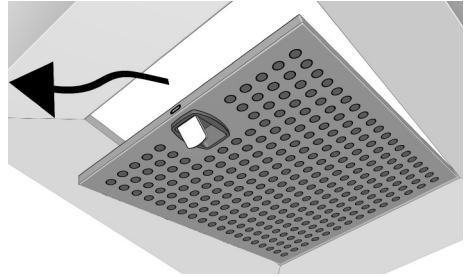
1. Presione los cerrojos de los filtros antigrasa y retírelos tirando hacia abajo.



2. Limpiar los filtros.
3. Montar los filtros limpios en su sitio.
4. **Apagar la pantalla de visualización .**
Pulsar dos veces consecutivas la tecla **0**. Se produce una señal acústica de aviso y la pantalla de visualización  se apaga.

Filtro de carbón activo:

Para retener los olores durante el funcionamiento de la campana extractora con evacuación del aire al interior (recirculación del aire), ¡Atención!

A medida que crece el grado de saturación de la esterilla de filtro con partículas de grasa, aumenta su inflamabilidad, influyendo negativamente en el funcionamiento de la campana.

¡Importante!:

La limpieza a tiempo de los filtros metálicos, eliminando las partículas de grasa adheridas en el mismo, puede prevenir el peligro de incendio a causa de una acumulación de calor al freír o asar alimentos.

Indicación del grado de saturación de grasa del filtro:

Cuando el filtro de carbón activo está saturado, en la pantalla de visualización se ilumina la letra  y se activa la señal acústica. La señal de aviso se desactiva al desconectar el ventilador.

En tal caso deberá sustituirse el filtro de la grasa acumulada.

Filtros y mantenimiento

Montaje:

¡Atención! Las lámparas halógenas tienen que estar desactivadas y frías.

1. Desmontar los filtros antigrasa (véase a este respecto el capítulo «Desmontar y montar los filtros antigrasa metálicos»).
2. Colocar los filtros de carbón activo en su sitio, encajando a tal efecto los filtros en los espárragos situados en los laterales del ventilador.

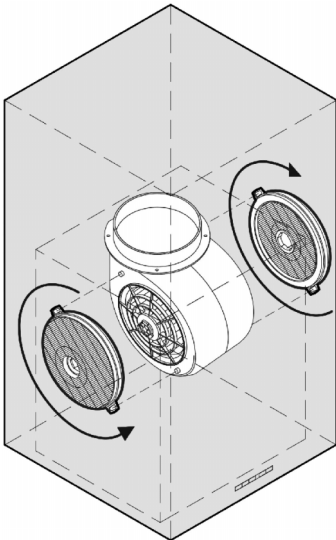

3. Girar los filtros en la dirección que marca la flecha, hasta que enclaven. Si los filtros se han montado correctamente, no se pueden retirar.
4. Montar los filtros antigrasa (véase al respecto el capítulo «Desmontar y montar los filtros antigrasa metálicos»).
5. **Apagar la pantalla de visualización ζ .**
 - Pulsar dos veces consecutivas la tecla **0**. Se produce una señal acústica de aviso y la pantalla de visualización ζ se apaga.

Desmontar el filtro carbón activo:

¡Atención! Las lámparas halógenas tienen que estar desactivadas y frías.

1. Desmontar los filtros antigrasa.
2. Girar los filtros hacia la izquierda (sentido de marcha contrario al de las agujas de reloj) y extraerlos hacia afuera.
3. Montar los filtros antigrasa.

Sustituir el filtro de carbón activo:

- Bajo unas condiciones de funcionamiento normal (1 ó 2 horas diarias), los filtros de carbón activo tienen que sustituirse una vez al año.
- El filtro de carbón activo puede adquirirse en el COMERCIO ESPECIALIZADO.
- Utilizar sólo filtros originales del Fabricante.**
De este modo se cumplen las normas y disposiciones de seguridad vigentes, asegurando un funcionamiento óptimo.

Evacuación del filtro de carbón activo usado:

- Los filtros de carbón activo no incorporan ningún tipo de material o sustancia tóxica o nociva. Por esta razón pueden evacuarse conjuntamente con los desechos domésticos (cubo de basura).

Limpieza y cuidados

Desconectar la campana extractora de la red eléctrica extrayendo el cable de conexión de la toma de corriente o a través del fusible.

⚠ No limpiar la campana extractora con esponjas abrasivas ni emplear agentes que contengan arena, sosa, ácidos o cloruro.

- Utilizar una solución de agua y agente lavavajillas de uso corriente caliente para limpiar la campana extractora.
- En caso de suciedad más resistente y fuertemente acumulada, utilizar un agente limpiacristales suave.
- Al limpiar los filtros antigrasa, limpiar la grasa acumulada en los puntos accesibles del cuerpo de la campana extractora. De este modo se previene el peligro de que se inflamen los restos de grasa antiguos y la campana conserva óptimo funcionamiento.
- Atención:** No limpiar las superficies y elementos de plástico con alcohol de quemar, dado que podrían producirse zonas o puntos de color mate.

Atención: Procurar una buena ventilación de la cocina. ¡No trabajar con llamas abiertas!

⚠ Limpiar el mando desplazable del ventilador sólo con un paño suave y húmedo (usar una solución de agua y agente lavavajillas suave).

¡No usar limpiadores de acero para limpiar el mando desplazable!

Superficies de acero inoxidable:

- Usar un limpiador para acero inoxidable suave, no abrasivo.
- Limpiar el metal sólo en dirección al pulido.
- Aconsejemos utilizar nuestro agente para limpieza del acero inoxidable N° 461731.
Los datos para su pedido figuran en el cuaderno de servicio adjunto.

Superficies de aluminio y plástico:

- No utilizar paños secos.
- Utilizar un agente limpiacristales suave.
- No utilizar agentes limpiadores agresivos que contengan ácidos o álcalis.

Ténganse en cuenta los términos de la garantía que figuran en el cuaderno de servicio.

Sustituir las lámparas

1. Desconectar la campana extractora de la red eléctrica, extrayendo el cable de conexión de la toma de corriente o a través del fusible.

⚠ Las lámparas halógenas alcanzan durante su funcionamiento unas elevadas temperaturas. Para retirar la lámpara, sujetarla con un paño limpio.

2. Retirar la lámpara halógena cuidadosamente con ayuda de un destornillador.

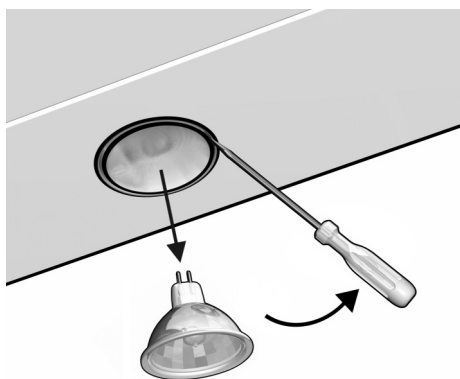

¡Atención! En caso de retirar la lámpara de modo incorrecto, el aparato puede sufrir daños o desperfectos.

3. Sustituir la lámpara halógena (lámpara halógena corriente de 12 V, máx. 20 W, base G4). ¡Prestar atención a la posición correcta de los contactos!

¡Atención! Usar un paño limpio para manipular la lámpara!

4. Restablecer la alimentación de corriente introduciendo el cable de conexión en la toma de corriente o a través del fusible.

Advertencia: En caso de no funcionar la iluminación de la campana, verificar si se han montado las lámparas correctas.

Ajustar la indicación del grado de saturación del filtro

En caso de que fuera necesario modificar la modalidad de funcionamiento de la campana extractora de evacuación del aire al exterior a evacuación del aire al interior, hay que modificar también la indicación del grado de saturación del filtro, adaptándolo a los filtros usados (véanse al respecto las instrucciones de montaje).

Averías y perturbaciones

En caso de que en la pantalla de visualización aparezcan las letras $\bar{\bar{E}}$ o $\bar{\bar{L}}$:

- Véase al respecto el capítulo «Filtros y mantenimiento».

En caso de no poder accionar los mandos ni activar las funciones de la campana extractora:

- Dejar la campana sin corriente durante aproximadamente 1 minuto extrayendo el enchufe de la toma de corriente o desconectando el fusible de la red. Conectar a continuación la campana extractora.

En caso de consultas o averías de la campana extractora, no dude en llamar al Servicio de Asistencia Técnica.

(Véase al respecto la lista con las delegaciones y distribuidores oficiales).

Para cualquier consulta deberán indicarse los números de producto y de fabricación:

Nº E	FD
------	----

Anote los números correspondientes a su aparato en los espacios correspondientes. Los números figuran en la placa de características, a la que se accede tras desmontar la rejilla del filtro dentro de la campana extractora.

⚠ Las reclamaciones atribuibles o relacionadas con la planificación y ejecución de la instalación de las tuberías de la campana extractora, no están cubiertas por el servicio de garantía del fabricante.

Tipos de funcionamento

Funcionamento com exaustão:

- O ventilador do exaustor aspira os vapores da cozinha e, através do filtro de gordura, encaminha-os para o ar livre.
- O filtro de gordura retém as partículas gordurosos dos vapores da cozinha.
- A cozinha mantém-se livre de gorduras e cheiros.

 **Se o exaustor funcionar com exaustão, o funcionamento simultâneo de aparelhos dependentes de uma chaminé** (como por ex. aquecedores a gás, óleo ou carvão, esquentadores e acumuladores) **tem que ser garantida a renovação do ar necessário**, para a combustão perfeita dos aparelhos antes referidos.

É possível um funcionamento sem qualquer perigo, se não for ultrapassada a depressão de 4 Pa (0,04 mbar) no local de instalação dos aparelhos de queima.

Isto pode ser conseguido se o ar necessário à combustão puder ser reposto, através de aberturas não fecháveis, p. ex. em portas, janelas e em ligação com caixas murais de alimentação ou de saída de ar, ou ainda através de outras medidas técnicas, como trancagem recíproca ou semelhantes.

Se a renovação de ar fresco não for suficiente, existe o perigo de envenenamento, provocado pelo retorno dos gases provenientes da combustão.

Uma caixa mural de entrada/saída de ar não garante, por si só, o cumprimento do valor limite.

Nota: Na avaliação tem que ser considerada sempre a necessidade global de ventilação da habitação.

No funcionamento de aparelhos de cozinhar, como por ex. placas e fogões a gás, esta regra não se aplica.

Se o exaustor funcionar com circulação de ar – com filtro de carvão activo – não há qualquer tipo de limitação.

Funcionamento com circulação de ar:

- Neste caso, tem que ser montado um filtro de carvão activo (ver Filtro e Manutenção).

 O jogo completo de montagem, bem como os filtros de substituição, podem ser adquiridos nos nossos **Serviços Técnicos**.

- O ventilador do exaustor aspira os fumos da cozinha e reencaminha o ar para a cozinha, depois de limpo pelo filtro de gordura e de carvão activo.
- O filtro de gordura retém os componentes gordurosos dos vapores da cozinha.
- O filtro de carvão activo retém as substâncias com cheiro.

 Se não for instalado o filtro de carvão activo, não podem ser eliminadas as partículas de cheiro existentes nos vapores da cozinha.

Antes de la primera utilización

Antes de la puesta en marcha inicial del aparato:

- ❑ Las presentes instrucciones de servicio son válidas para diferentes modelos de aparato; por ello puede ser posible que se describan detalles y características de equipamiento que no concuerden íntegramente con las de su aparato concreto.
- ❑ Esta campana extractora cumple las normas y disposiciones específicas en materia de seguridad.

Las reparaciones que fuera necesario efectuar en el aparato sólo podrán ser ejecutadas por técnicos especializados del ramo.

Las reparaciones ejecutadas de modo erróneo o incorrecto pueden dar lugar a situaciones de serio peligro para el usuario.

Placas de cocción de gas / Cocinas de gas

⚠ No trabajar simultáneamente con todas las zonas de cocción (quemadores) durante un tiempo prolongado (como máximo 15 minutos) ajustadas a su máxima potencia, de lo contrario existe peligro de quemadura en caso de tocar la campana o de ocasionar daños en la misma. En caso de instalar y trabajar la campana por encima de una placa de cocción de gas, hay que ajustar ésta a su máxima potencia en caso de trabajar simultáneamente con tres o más zonas de cocción (quemadores).

Ter em atenção que um queimador de grande dimensão com mais de 5 kW (Wok) corresponde à potência de dois queimadores a gás.

Nunca utilizar um queimador a gás sem o recipiente de cozinhar sobre o mesmo. Regular a chama de modo que esta não seja maior que o recipiente.

- ❑ Antes de emplear el aparato nuevo deberá leer detenidamente las instrucciones de servicio de la cocina eléctrica. En ella se facilitan informaciones y consejos importantes para su seguridad personal, así como para el correcto manejo y cuidado de la cocina.
- ❑ Guarde las instrucciones de servicio y de montaje para un posible propietario posterior.
- ❑ Este aparato cumple con la Directiva europea 2002/96/CE sobre aparatos eléctricos y electrónicos identificada como (Residuos de aparatos eléctricos y electrónicos). La directiva proporciona el marco general válido en todo el ámbito de la Unión Europea para la retirada y la reutilización de los residuos de los aparatos eléctricos y electrónicos.

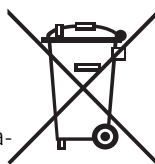

Antes de la primera utilización

Advertencias de seguridad

⚠ No preparar alimentos o platos flameados directamente debajo de la campana extractora.

La grasa acumulada en el filtro antigrasa podría incendiarse por las llamas que suben!

⚠ Las llamas de los quemadores de gas de las zonas de cocción deberán encontrarse siempre cubiertas con un recipiente.

⚠ El montaje de la campana extractora por encima de hogares para combustibles sólidos (carbón, leña, etc.) sólo está permitido si ésta cumple una serie de condiciones restrictivas (véanse al respecto las instrucciones de montaje de la campana extractora).

⚠ Si el aparato presentara daños o desperfectos, no deberá ser utilizado.

⚠ La conexión y puesta en marcha del aparato sólo podrán ser efectuadas por un técnico especialista del ramo.

⚠ En caso de producirse daños en el cable de conexión del aparato, éste sólo podrá ser sustituido por el fabricante, un técnico especializado del Servicio de Asistencia Técnica Oficial o un técnico especializado del ramo, a fin de evitar situaciones de peligro.

⚠ Elimine los envases y el material de embalaje de acuerdo a las normas correspondientes para la protección del medio ambiente (véanse al respecto las instrucciones de montaje de la campana extractora).

⚠ La presente campana extractora sólo es adecuada para uso doméstico.

⚠ Utilizar la campana extractora sólo con las lámparas de iluminación montadas.

⚠ Sustituir inmediatamente las lámparas defectuosas a fin de evitar la sobrecarga de las lámparas restantes.

⚠ No usar nunca la campana extractora sin incorporar el filtro antigrasa.

⚠ Las grasas y aceites calentados excesivamente pueden inflamarse rápidamente. Por ello los alimentos o platos que requieran grasa o aceite caliente, como por ejemplo patatas fritas, etc., sólo deberán prepararse bajo vigilancia.

⚠ Limpiar a fondo la campana extractora antes de usarla por vez primera.

⚠ Nunca deixe as crianças brincarem com o aparelho.
Sem supervisão, adultos e crianças nunca deverão utilizar o aparelho, no caso de:
– não se encontrarem em perfeitas condições físicas, sensoriais ou mentais
– não possuírem conhecimentos e experiência acerca de como utilizar o aparelho de maneira correcta e segura.

Comando do exaustor

⚠ Os vapores da cozinha são eliminados de forma mais eficaz:

- se o exaustor for ligado** no início do cozinhado.
- se o exaustor for desligado** só alguns minutos, depois de terminado o cozinhado.

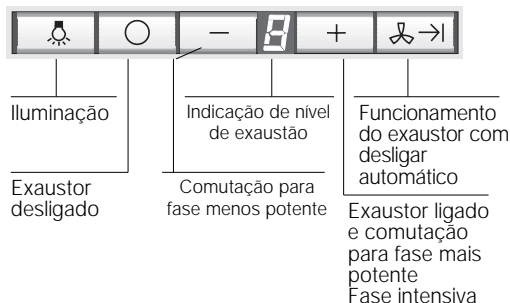

Sinal acústico:

- Premindo qualquer tecla, soa um sinal de confirmação.

Ligar o exaustor:

- Premir a tecla **+**.

Regulação da fase de exaustão pretendida:

- Premir a tecla **+**.
O exaustor comuta para a fase imediatamente superior.
- Premir a tecla **-**.
O exaustor comuta para a fase imediatamente inferior.

Desligar o exaustor:

- Premir a tecla **0**.
A indicação apaga-se, passado pouco tempo.

Ou:

- Premir a tecla **-** até que o desligue.
A indicação apaga-se, passado pouco tempo.

Fase intensiva:

Com a fase intensiva obtém-se o rendimento máximo. Ela só é necessária por curtos períodos de tempo.

- Premir a tecla **+** até que a indicação fique iluminada.
- Se a fase intensiva não for desligada manualmente, o exaustor, após 10 minutos, comuta automaticamente para a fase .

Funcionamento do exaustor com descomutação automática:

- Premir a tecla .

O exaustor funciona durante 10 minutos na fase e na indicação está um ponto a piscar. Depois o exaustor desliga automaticamente.

Iluminação:

- A iluminação pode ser utilizada em qualquer momento, mesmo se o exaustor estiver desligado.

Filtro de gordura:

Para retenção das partículas de gordura existentes nos vapores da cozinha são utilizados filtros metálicos.

A malha do filtro é de metal não inflamável.

Atenção:

Em caso de saturação do filtro com resíduos gordurosos, aumentam as possibilidades de inflamação do mesmo e a função do aparelho pode ser prejudicada.

Importante:

A limpeza atempada do filtro evita o perigo de incêndio que se pode verificar com a concentração de calor proveniente de fritos ou assados.

Indicação de saturação:

Em caso de saturação do filtro de gordura, a indicação  ilumina-se e soa um sinal. Com o desligar da ventilador, também o sinal é desligado.

Neste caso os filtros devem ser imediatamente limpos.

Limpeza dos filtros metálicos:

- Tenha em atenção que, neste caso, o filtro de gorduras deve ser limpo em intervalos de tempo regulares (1 mês).
- A limpeza destes filtros pode ser feita na máquina de lavar loiça. Com este processo, pode verificar-se uma ligeira alteração na cor dos filtros.

Importante:

Os filtros de metal muito saturados não devem ser lavados juntamente com a outra loiça.

- Se a limpeza for feita manualmente, colocar primeiro os filtros numa solução de água quente com detergente. Não utilizar produtos de limpeza agressivos, que contenham ácido ou lixívia. Passado algum tempo, escovar os filtros com uma escova própria e, depois, enxaguá-los e secá-los bem.

Desmontar e montar os filtros metálicos:

Atenção: As lâmpadas de halogéneo têm que estar desligadas e frias.

1. Premir os puxadores junto aos filtros de gordura e abrir os filtros.

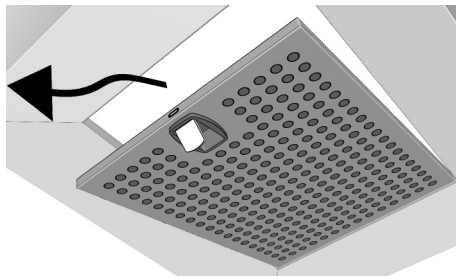

2. Limpar os filtros metálicos.

3. Recolocar os filtros lavados.

4. Apagar a indicação .

Premir 2 vezes seguidas a tecla **0**.
Soa um sinal e a indicação  apaga-se.

Filtro de carvão activo:

Para reter os cheiros no funcionamento com circulação de ar.

Atenção:

Em caso de saturação do filtro com resíduos gordurosos, aumentam as possibilidades de inflamação do mesmo e a função do aparelho pode ser prejudicada.

Importante:

Através da substituição atempada do filtro de carvão activo, é evitado o perigo de incêndio provocado pela concentração de calor na confecção de fritos ou de assados.

Indicação de saturação:

Em caso de saturação do filtro de carvão activo, a indicação  ilumina-se e soa um sinal.

Com o desligar da ventilador, também o sinal é desligado.

Neste caso o filtro de carvão activo deve ser imediatamente substituído.

Filtros e manutenção

Montagem:

Atenção: As lâmpadas de halogéneo devem estar desligadas e frias.

1. Desmontar os filtros de gordura (Ver Desmontagem e montagem dos filtros metálicos de gordura).
2. Instalação dos filtros de carvão activo. Para isso, fixar os filtros nos pinos, nas zonas laterais do ventilador.

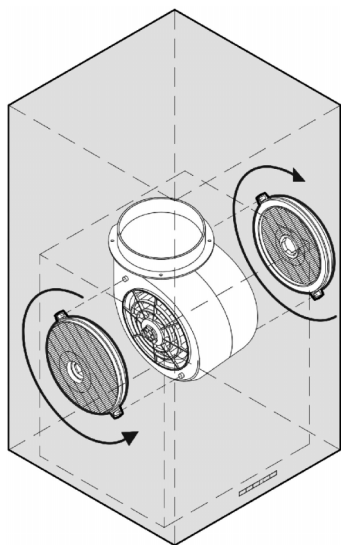

3. Rodar os filtros no sentido da seta até encaixarem. Se os filtros estiverem correctamente montados, não é possível retirá-los.
4. Montar os filtros de gordura (Ver Desmontagem e montagem dos filtros metálicos de gordura).
5. **Apagar a indicação L .**
 - Premir 2 vezes seguidas a tecla **0**. Soa um sinal e a indicação L apaga-se.

Desmontagem:

Atenção: As lâmpadas de halogéneo devem estar desligadas e frias.

1. Desmontar os filtros de gordura.
2. Rodar os filtros no sentido contrário ao da seta e retirar os mesmos para fora.
3. Recolocar o filtro de gordura.

Substituição do filtro de carvão activo:

- No caso de funcionamento normal (1 a 2 horas diárias), os filtros de carvão activo devem ser substituídos uma vez no ano.
- O filtro de carvão activo pode ser adquirido nos Serviços Técnicos.
- Devem ser utilizados apenas filtros originais.** Só assim é garantido o funcionamento optimizado do exaustor.

Reciclagem do filtro de carvão activo usado:

- O filtro de carvão activo não contém substâncias prejudiciais. Ele pode ser reciclado como lixo normal.

Limpeza e manutenção

Desligar o exaustor da corrente, desligando a ficha da tomada, o fusível ou o disjuntor.

⚠ Não limpar o exaustor com esponjas ásperas, nem utilizar produtos abrasivos ou com teor de soda, ácidos ou cloro!

- ❑ Para limpar o exaustor, utilizar uma solução de água quente e detergente ou um detergente suave para janelas.
- ❑ Não raspar sujidades secas acumuladas, devendo, sim, amolecê-las com um pano húmido.
- ❑ Quando limpar os filtros de gordura, deverá também limpar as zonas acessíveis do aparelho, onde existirem depósitos de gordura. Evita-se assim, o perigo de incêndios e o mau funcionamento do aparelho.
- ❑ **Nota:** Não aplicar álcool sobre as superfícies sintéticas pois isto pode provocar manchas.

Atenção: Arejar suficientemente a cozinha e não fazer chamas livres.

⚠ As teclas de comando devem ser limpas com uma solução de água com um detergente suave e um pano macio e húmido.

Não aplicar, nas teclas de comando, produtos para limpeza de inox.

Superfícies de aço inox:

- ❑ Utilizar um produto para inox suave e não abrasivo.
- ❑ Limpar apenas no sentido do polimento.
- ❑ Aconselhamos a utilização do nosso produto para limpeza de inox Ref.ª 461731.
Consulte a brochura anexa sobre Assistência Técnica, para saber onde adquirir este produto.

Superfícies de alumínio e material sintético:

- ❑ Não utilizar panos secos.
- ❑ Utilizar um produto suave para limpar janelas.
- ❑ Não utilizar produtos de limpeza agressivos, que contenham ácido ou lixívia.

Dê atenção às Condições de Garantia constantes da brochura anexa sobre "Service".

Substituição das lâmpadas

1. Cortar a alimentação de corrente ao exaustor, desligando a ficha da tomada ou os fusíveis.

⚠ As lâmpadas de halogéneo ficam muito quentes, quando em funcionamento. Mesmo pouco tempo de depois de ligadas, há perigo de queimaduras.

2. Retirar a lâmpada de halogéneo com cuidado, utilizando uma chave de parafusos.

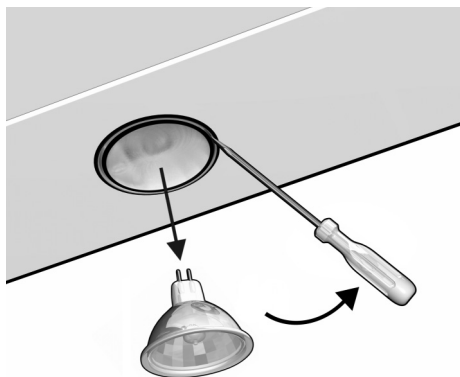

Atenção: Se a lâmpada não for retirada com cuidado, o aparelho pode sofrer danos.

3. Substituir a lâmpada (lâmpada de halogéneo de 12 V, máx. 20 W, casquilho G4, corrente no mercado). Dar atenção à posição correcta dos contactos.

Atenção: Para segurar a lâmpada de halogéneo, deverá utilizar um pano limpo.

4. Restabeleça a alimentação de corrente ao exaustor, voltando a ligar a ficha à tomada ou os fusíveis.

Nota: Se a iluminação não funcionar, deverá verificar, se a lâmpada está bem encaixada.

Regulação da indicação de saturação

Se for necessário proceder à modificação do tipo de funcionamento (exaustão/ circulação de ar), também a indicação de saturação para o filtro tem que ser alterada em conformidade (ver instruções de montagem).

Anomalias

Se na indicação aparecer um Ξ ou um Σ :

- Ver o capítulo "Filtros e Manutenção".

Se não for possível utilizar o exaustor:

- Desligar o exaustor da corrente eléctrica durante 1 minuto, retirando a ficha da tomada ou desligando o fusível. Depois volte a ligar o aparelho à corrente.

Para mais informações ou em caso de avaria consulte os nossos Serviços Técnicos.

(Ver índice em anexo).

Quando recorrer aos Serviços Técnicos indique por favor:

Nr de Produto	Data de fabrico
---------------	-----------------

Registe estes números nos campos acima. Eles constam da chapa de características que encontrará no interior do aparelho, após retirar a armação do filtro.

⚠ O fabricante do exaustor não assume qualquer responsabilidade nas reclamações atribuídas ao planeamento e instalação da tubagem.

Frånluft:

- Fläkten suger upp köksoset som leds ut i det fria via fettfiltret.
- Fettfiltret binder de beståndsdelar av köksoset som innehåller fett.
- Köket hålls i stort sett fritt från fett och os.

 **Om fläkten används samtidigt med eldstad som är beroende av luften i rummet** (t.ex. gas-, olje- eller kolugn, varmvattenberedare) **måste det finnas tillräcklig mängd förbränningsluft för resp. ugn.**

Det är ingen fara om ugnen ifråga står i ett rum där undertrycket inte överskrider 4Pa (0,04 mbar).

Detta kan man uppnå om förbränningsluften leds genom öppningar som inte går att stänga, t.ex. i dörrar, fönster och i kombination med öppningar för tilluft/frånluft i väggar eller med andra tekniska åtgärder.

Om inte tillräcklig mängd tilluft tillförs finns det risk för förgiftning pga att oförbrända gaser sugts tillbaka in i rummet.

Enbart ett hål i väggen för tilluft och frånluft är inte tillräckligt för att värdena ska hamna inom tillåtna gränser.

Observera att du vid beräkningen alltid måste utgå ifrån hela våningens ventilation. Denna regel gäller inte för spisar, t.ex. spishällar och gasspisar.

Om du använder spisfläkt med kolfilter gäller inte ovanstående reservationer.

Med kolfilter:

- I detta fall är ett kolfilter monterat (se avsnittet Filter och skötsel).
 -  **Komplett monteringsset samt nya filter finns att köpa i **fackhandeln**.**
- Fläkten suger upp köksoset som leds genom kolfiltret där det renas och sedan leds tillbaka till köket igen.
- Fettfiltret binder de beståndsdelar av köksoset som innehåller fett.
- Kolfiltret binder luktämnen.
-  **Om inget kolfilter monteras kan inte heller luktämnen i köksoset bindas.**

Före första användningen

Obs!

- Denna bruksanvisning gäller för flera olika varianter av ugnen. Därför kan det tänkas att här finns beskrivningar av utrustning och funktioner som inte finns på just din ugn.
- Denna spisfläkt är godkänd enligt gällande bestämmelser.

Reparationer får endast utföras av fackman.

Reparationer som inte utförts på ett sakkunnigt sätt kan innebära stor fara för användaren.

- Läs noga igenom hela bruksanvisningen innan ugnen används första gången. Här finns viktig information om säkerhet, användning, skötsel och vård.
- Spara bruks- och monteringsanvisningen till den som ev. övertar ugnen efter dig.

- Denna anhet är märkt i enlighet med det europeiska direktivet 2002/96/EG om avfall som utgörs av eller innehåller elektroniska produkter (waste electrical and electronic equipment – WEEE).

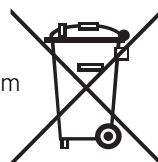

Direktivet anger ramarna för inom EU giltigt återtagande och korrekt återvinning av uttjänta enheter.

Gashällar / gasspisar

⚠ Ha inte alla gasplattor på samtidigt under en längre tid (max. 15 minuter) i högsta läge eftersom det då finns risk för brännskador om man råkar röra vid fläktens hölje resp. kan fläkten skadas. Om tre eller flera gasplattor samtidigt är påslagna måste fläkten ställas in på maxläge.

Observera att en dubbelbrännare med en effekt som överstiger 5 kW (wok) motsvarar effekten hos två brännare.

Använd aldrig en gasspis/-häll utan att lågorna täcks av ett tillagningskärl. Reglera lågorna så att de inte går utanför kokkärlets sidor.

Före första användningen

Säkerhetsanvisningar

 Flambra inte under spisfläkten.

! Lågorna kan göra att fettfiltren börjar brinna.

 Gasspisens lågor måste vara helt täckta av tillagningskärnen.

 Spisfläkten får bara under vissa omständigheter installeras över eldstad som drivs med fast bränsle (kol, trä o.dyl.). (Se närmare anvisningar i monteringsanvisningen.)

 Använd aldrig fläkten utan att lamporna sitter iskruvade.

 Defekta lampor bör genast bytas. Detta för att undvika att resterande lampor blir överbelastade.

 Använd aldrig spisfläkten utan fettfilter.

 Överhettat matfett och olja kan lätt självantändas. Håll därför alltid arbetsplatsen under uppsikt vid tillagning av maträtter med fett eller olja, t.ex. pommes frites.

 Ugnen får inte användas om den är skadad.

 Installation och idriftsättande får endast utföras av fackman.

 Om anslutningsledningen skadas måste den bytas ut av tillverkaren eller service eller av annan fackman. Detta för att undvika fara.

 Se till att förpackningsmaterialet tas om hand på ett för miljön rätt sätt (se monteringsanvisningen).

 Denna fläkt är endast avsedd användas i ett normalt hushåll.

 Rengör fläkten noggrant före första användningen.

 **Låt inte barn leka med apparaten!**
Barn och vuxna får aldrig använda apparaten utan uppsikt,
– om de inte klarar användningen fysiskt, sensoriskt eller mentalt,
– eller om de inte vet eller har erfarenhet av hur man använder apparaten rätt och säkert.

Så används fläkten

 Köksoset avlägsnas mest effektivt om du:

- Startar fläkten** i samband med att du börjar tillagningen.
- Stänger av fläkten** först några minuter efter det att du lagat färdigt maten.

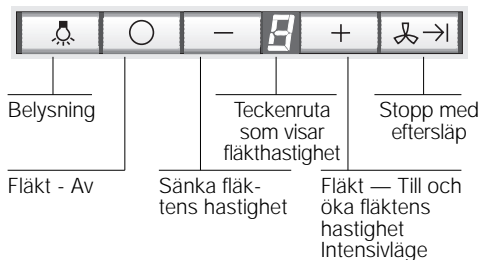

Ljudsignal:

- Ett tryck på en tangent bekräftas med en ljudsignal.

Start:

- Tryck på tangenten **+**.

Ställa in önskad fläkthastighet:

- Tryck på tangenten **+**.
Fläkthastigheten ökas ett steg.
- Tryck på tangenten **-**.
Fläkthastigheten sänks ett steg.

Stopp:



- Tryck på tangenten **0**.
Efter en kort stund slocknar  i teckenrutan.

eller:

- Tryck upprepade gånger på tangenten **-** tills fläkten stängs av.
Efter en kort stund slocknar  i teckenrutan.

Intensivläge:

I intensivläget arbetar fläkten på högsta effekt. Detta läge behövs endast under kort tid.

- Tryck upprepade gånger på tangenten **+** tills det står  i teckenrutan.
- Om du inte manuellt stänger av intensivläget kommer fläkten automatiskt att efter 10 minuter koppla ned till hastighet .

Stopp med eftersläp:

- Tryck på tangenten .

Under 10 minuter arbetar nu fläkten i hastighet . I teckenrutan blinkar en punkt. Därefter stängs fläkten automatiskt av.

Belysning:

- Belysningen kan tändas även om fläkten är avstängd.

Filter och underhåll

Fettfilter:

Metalfettfiltret binder de beståndsdelar av köksoset som innehåller fett.

Filtermattorna består av obrännbar metall.

Obs!

Allt eftersom filtret fylls med fetthaltiga ämnen ökar risken för antändning. Dessutom påverkas fläktens sugeffekt negativt.

Viktigt:

Genom att i god tid byta till ny filtermatta förebyggs risken för brand i samband med fritering eller stekning.

Ljus- och ljudsignal när filtret behöver rengöras:

Fettfiltret behöver rengöras när ljussignalen  tänds och en ljudsignal hörs.

När du stänger av fläkten stängs även ljudsignalen av. Rengör nu filtren. Rengör filtren senast då.

Metalfettfilter:

- Vid normal drift (fläkten används 1-2 timmar om dagen) måste metalfettfiltren rengöras 1 gång per månad.
- Filtren kan rengöras i diskmaskin. Eventuellt kan metallen då missfärgas något.
- Filtret får inte klämmas fast i diskmaskinen utan måste ligga löst.

Viktigt:

Diska inte kraftigt nedsmutsade metalfettfilter tillsammans med porslin.

- Vid handdisk: Låt filtren först ligga i blöt i hett diskvatten. Använd inga starka rengöringsmedel som innehåller syra eller tvättvätska. Borsta efter rengöringen filtren ordentligt, skölj väl och låt droptorka.

Ta ut / sätta tillbaka metalfettfiltren:

Obs! Halogenlamporna måste vara släckta och kalla.

1. Tryck in filtrens låsbyglar och fäll ned filtren.

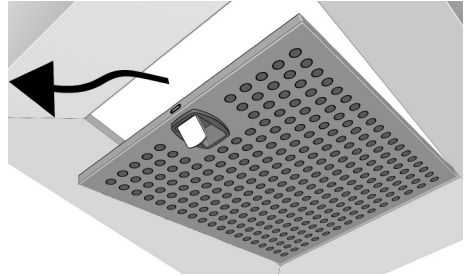

2. Rengör filtren.
3. Sätt tillbaka filtren.
4. **Radera indikatorn .**

Tryck 2 ggr efter varandra på knappen **0**. En ljudsignal hörs och indikatorn  slocknar.

Kolfilter:

Kolfiltret binder luktämnen.

Obs!

Allt eftersom filtret fylls med fetthaltiga ämnen ökar risken för antändning. Dessutom påverkas fläktens sugeffekt negativt.

Viktigt!

Genom att i god tid byta till nytt kolfilter förebyggs risken för brand i samband med fritering resp. stekning.

Ljus- och ljudsignal när filtret behöver bytas:

Kolfilter behöver bytas när ljussignalen  tänds och en ljudsignal hörs.

När du stänger av fläkten stängs även ljudsignalen av. Byt nu till nytt filter.

Byt till nytt filter senast då.

Filter och skötsel

Montering:

Obs! Halogenlamporna måste vara avstängda och kalla.

1. Ta ut fettfiltren (enligt tidigare beskrivning).
2. Sätt in kolfiltren genom att fästa det på stiften i fläktens sidor.

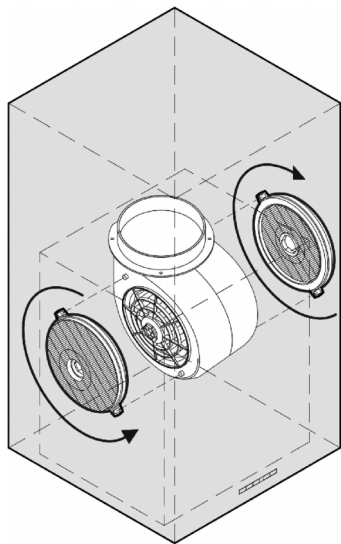

3. Vrid filtren i pilens riktning tills de sitter fast. Filtren är rätt monterade när de inte längre går att dra av.
4. Sätt tillbaka fettfiltren (enligt tidigare beskrivning).
5. **Radera indikatorn E .**
 - Tryck 2 ggr efter varandra på knappen **0**. En ljudsignal hörs och indikatorn E slocknar.

Ta ut gammalt kolfilter:

Obs! Halogenlamporna måste vara avstängda och kalla.

1. Ta ut fettfiltren.
2. Vrid filtren i motsatt riktning mot pilen och dra av dem mot dig.
3. Sätt tillbaka fettfiltren.

Byte av kolfilter:

- Vid normal användning (1 – 2 timmar varje dag) måste kolfiltret bytas till nytt ca 1 gång per år.
- Nya kolfilter finns att köpa i fackhandeln.
- Använd endast originalfilter.** Originalfilter är en garanti för att fläkten ska fungera optimalt.

Det gamla kolfiltret:

- Kolfilter innehåller inga giftiga eller skadliga ämnen. De kan därför slängas med övriga kökssopor.

Rengöring och skötsel

Dra alltid först ut sladden ur vägguttaget eller skruva ur säkringen.

- ⚠ Använd inte rengöringssvampar som kan repa fläkten och inte heller putsmedel som innehåller soda, sand, syra eller klorid!
- Använd varmt vatten med diskmedel i eller mildt fönsterrengöringsmedel.
- Skrapa inte av smuts som fastnat utan blöt upp det med våt trasa.
- Rengör de delar av fläkten du kommer åt i samband med rengöringen av fettfiltren. Därigenom förebygger du risken för bränder samtidigt som fläkten kan fungera optimalt.
- Ons!** Använd inte lösningsmedel (t.ex. T-sprit) på plastytor eftersom de kan ge upphov till matta fläckar.
Var försiktig! Ventilera köket ordentligt. Ha ingen öppen eld i närheten.
- ⚠ Tangenterna rengörs med mjuk trasa fuktad i mildt diskvatten. Tangenterna är av plast. Använd därför aldrig rengöringsmedel för rostfritt i samband med rengöringen.

Ytor i rostfritt stål:

- Använd ett mildt rengöringsmedel utan repande effekt avsett för rostfritt stål.
- Ytorna rengörs i slipriktningen.
- Vi rekommenderar vårt rengöringsmedel för rostfritt Nr. 461731.
Se det bifogade servicehäftet för beställningsadress.

Ytor av aluminium och plast, lackerade ytor:

- Använd inte torr torkduk.
- Använd ett mildt fönsterrengöringsmedel.
- Använd inte starka rengöringsmedel, inte heller rengöringsmedel som innehåller syra eller lut.

Läs garantibestämmelserna i det bifogade servicehäftet.

Byta lampor

1. Stäng av fläkten. Gör därefter fläkten strömlös antingen genom att dra ut stickkontakten ur vägguttaget eller vrida ur säkringen till fläkten.

⚠ Halogenlampor blir mycket heta när de lyser. Det finns risk för brännskador en lång stund efter det att de stängts av.

2. Lossa försiktigt halogenlampan med hjälp av en skruvmejsel.

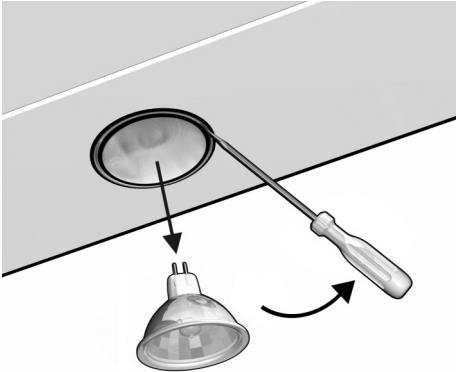

Obs! Om lampan lossas på fel sätt kan fläkten skadas.

3. Byt till ny halogenlampa (12 V, max. 20 W, sockel G4). Var noga när du sätter in lampan så att kontaktorna hamnar rätt.

Obs! Använd en ren trasa för att ta och hålla i lampan.

4. Sätt tillbaka stickkontakten i vägguttaget resp. vrid åter i säkringen.

Obs! Om belysningen inte då fungerar, kontrollera att du satt fast lamporna på rätt sätt.

Ställa in ljud- och ljussignalen som anger rengöring/byte av filter

Om det blir nödvändigt att ändra driftsättet (frånluft/med kolfilter) måste även ljud- och ljussignalen som anger att det är dags att rengöra fettfilter resp. dags att byta kolfilter ändras (se monteringsanvisningen).

Råd vid fel

Om det i teckenrutan står $\overline{\overline{E}}$ eller \overline{L} :

- Se avsnittet "Filter och skötsel".

Om fläkten inte fungerar:

- Dra ut stickkontakten ur vägguttaget eller skruva ur säkringen. Vänta ca. 1 minut och sätt därefter tillbaka stickkontakten i vägguttaget resp. skruva åter i säkringen. Starta fläkten på nytt.

Ta kontakt med en serviceverkstad vid ev. frågor eller vid fel på fläkten.

(Se förteckningen över serviceverkstäder).

Uppge uppgifterna nedan vid kontakt med serviceverkstad:

E-nr.	FD
-------	----

Fyll i uppgifterna från typskylten redan nu i fältet ovan. Om du tar ut fettfiltren syns typskylten inuti fläkten.

⚠ Tillverkaren av fläkten har inget garantiansvar för reklamationer som kan hänföras till hur rördragningen planerats och utförts.

Driftsmuligheter

Utløpsdrift:

- Damphettens vifte suger inn kjøkkendampen og leder den gjennom fettfilteret og ut i det fri.
- Fettfilteret binder kjøkkendampens faste komponenter.
- Kjøkkenet holdes således i høy grad fritt for fett og lukt.

 **Når damphetten blir drevet med utløpsdrift og det samtidig blir fyrte med apparater som er avhengig av skorstein** (som f.eks. gass, olje, kullfyringsapparater, varmtvannsbeholdere med gjennomløp) **må det sørges for tilstrekkelig tilførsel av frisk luft.** Dette er nødvendig for forbrenningen.

En risikofri drift er mulig dersom undertrykket i rommet der ovnen er montert ikke overskrider 4 Pa (0,04 mbar).

Dette kan oppnås når forbrenningsluften kan få strømme inn enten ved åpninger som ikke kan lukkes, f. eks. dører, vinduer og i forbindelse med murkasse for innstrømning og utstrømning av luft, eller andre tekniske tiltak, bl. a. gjensidig låsing e. l.



Dersom ikke det strømmer inn tilstrekkelig luft, er det fare for at forbrenningsgassen kan bli suget tilbake.

Kun en murkasse for tilløps- og utløpsluft alene garanterer ikke at grenseverdien blir overholdt.

Bemerkning: Ved vurdering av luftforholdene må hele leiligheten/huset vurderes under ett. Ved bruk av kokeutstyr, f.eks. gasskomfyr eller gassplater gjelder ikke denne regelen.

Dersom damphetten blir drevet med resirkulasjonsluft – med aktivfilter –, er det ingen innskrenkninger når det gjelder driften.

Resirkulasjonsdrift:

- Ved denne bruken må det settes inn et aktiv-kullfilter (se „Filter og vedlikehold“).
 -  Det komplette monteringssettet og reservefilter fåes i **faghandelen**.
- Damphettens vifte suger inn kjøkkendampen og leder den gjennom fett- og aktiv-kullfilteret og tilbake i rommet i renset tilstand.
- Fettfilteret binder kjøkkendampens fete komponenter.
- Aktiv-kullfilteret binder luktstoffene.
-  Dersom det ikke blir montert et aktiv-kullfilter, kan ikke luktstoffene i kjøkkendampen bindes.

Før første gangs bruk

Viktige henvisninger:

- ❑ Denne bruksanvisningen gjelder for flere utførelser av maskinen. Det er mulig at enkelte utstyrskjennetegn blir beskrevet som ikke gjelder for din maskin.
- ❑ Denne dampetten tilsvarer de gjeldende sikkerhetsbestemmelsene.

Reparasjoner må kun utføres av autoriserte fagfolk.

Dersom det blir foretatt ikke fagmessige reparasjoner på apparatet, kan dette føre til alvorlige farer for brukeren.

- ❑ Før du tar det nye apparatet i bruk, bør du lese bruksanvisningen omhyggelig. Den inneholder viktige informasjon om sikkerhet såvel som veiledning i bruk og vedlikehold av stekeovnen.
- ❑ Vennligst oppbevar bruksanvisningen og monteringsanvisningen på et sikkert sted, eventuelt for en senere ny eier.

- ❑ Dette apparatet er klassifisert i henhold til det europieske direktivet 2002/96/EF om avhending av elektrisk- og elektronisk utstyr (waste electrical and electronic equipment – WEEE).



Direktivet angir rammene for innlevering og gjenvinning av innbytteprodukter.

Gassplater / Gasskomfyr

⚠ Ikke bruk alle gassplatene samtidig over et lengre tidsrom (max. 15 min.) med høyeste varmestyrke, ellers kan det oppstå fare for forbrenning dersom du berører overflaten på komfyren hhv. fare for skade på dampetten. Ved drift av en dampette over gass kokeplater må hetten skrues på høyeste trinn dersom tre eller flere kokeplater er i drift.

Ta hensyn til at et stort kokekar med mer enn 5 kW (Wok) tilsvarer ytelsen på to gassbrennere.

Ikke bruk gassblussene uten at det står kokekar på dem. Reguler flammen slik at den ikke rager ut over kokekarene.

Før første gangs bruk

Sikkerhetsveiledninger

-  Flambér aldri under dampheten.
! Det kan oppstå brannfare på grunn av oppstigende flammer.
-  Kokeplaten må alltid være dekket av kasseroller.
-  Bruken av dampheten er kun begrenset tillatt over en komfyr/ovn for faste brennstoffer (kull, tre o.l.) (se monteringsanvisningen).
-  Dampheten må kun brukes når det er skrudd inn pærer.
-  Defekte lyspærer bør skiftes ut straks, for å unngå at de andre pærene blir overbelastet.
-  Dampheten må aldri brukes uten fettfilter.
-  Overopphetet fett eller olje kan lett selvantennes.
Derfor må retter med fett eller olje, f. eks. friturestekte poteter, bare tilberedes under oppsyn.
-  Dersom stekeovnen skulle være skadet på noen måte, må den ikke brukes.
-  Tilkopling og igangsetting må kun foretas av en fagmann.
-  Når tilkoplingsledningen på dette apparate er skadet, må det skiftes ut av produsenten eller av kundeservice eller en annen kvalifisert person, for å unngå at det oppstår fare.
-  Kvitt deg med emballasjen på en forskriftsmessig måte (se monteringsanvisningen).
-  Denne dampheten er kun beregnet for bruk i husholdningen.

 Dampheten må rengjøres omhyggelig før første gangs bruk.

 **La ikke barn leke med apparatet.**
Voksne og barn må aldrig benytte apparatet uten tilsyn,
– hvis de fysisk, sensorisk eller metalt ikke er i stand til det,
– eller hvis de mangler viden og erfaring for at betjene apparatet korrekt og sikkert.

Betjening av damphetten

 Kjøkkendampen kan fjernes virkningsfullt ved:

- å slå på damphetten** ved begynnelsen av kokingen.
- å slå av damphetten** først noen minutter etter at kokingen er ferdig.

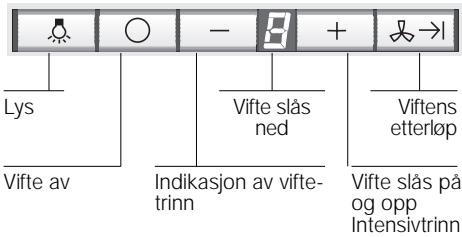

Signallyd:

- Når en tast trykkes, høres en signallyd som bekreftelse.

Slå på damphetten:

- Trykk tasten **+**.

Velg viftetrinn:

- Trykk tasten **+**.
Viften sjaltes ett trinn høyere.
- Trykk tasten **-**.
Viften sjaltes ett trinn lavere.

Slå av damphetten:



- Trykk tasten **0**.
Indikasjonen  slukkes etter kort tid.

Eller:



- Trykk tasten **-** så ofte inntil viften slås av.
Indikasjonen  slukkes etter kort tid.

Intensivtrinn:

Ved å slå på intensivtrinnet arbeider viften med maksimal styrke. Dette kan trenge en kort tid.

- Trykk tasten **+** så ofte inntil indikasjon  lyser.
- Dersom intensivtrinnet ikke blir slått av med hånd, slås viften automatisk ned på trinn  etter 10 minutter.

Viftens etterløp:

- Trykk tasten .
Viften går 10 min. på trinn , herved blinker et punkt i indikasjonen. Deretter slår viften seg av automatisk.

Belysning:

- Belysningen kan tennes når som helst, også når viften ikke er i bruk.

Filter og vedlikehold

Fettfilter:

For å binde kjøkkendampens faste fete komponenter brukes det metall-fettfilter.

Filtermatten består av material som ikke brenner.

NB!:

Ved øket fettinnhold øker også brennbarheten og ytelsen til dampetten minsker.

Viktig:

Ved rengjøring av filteret i rett tid kan du unngå brannfare som oppstår på grunn av overoppheting ved steking eller fritéring.

Indikasjon for at filteret er fullt: 

Når filteret er mettet tens symbolet  og et signal høres.

Når man stenger av visten stengs også signalet av.

Det er på høy tid at filteret blir rengjort.

Rengjøring av metall fettfilter:

- Ved normal drift (daglig 1 til 2 timer) må fettfilteret av metall rengjøres 1 gang i måneden.
- Rengjøringen kan skje i oppvaskmaskin. Det er mulig med en lett misfarging.
- Filteret må settes løst inn i oppvaskmaskinen. Det må ikke være inneklemt.

Viktig:

Sterkt smusset fettfilter av metall må ikke rengjøres i maskinen sammen med annen oppvask.

- Ved rengjøring for hånd må fettfilteret bløtes opp i varmt oppvaskvann. Ikke bruk aggressive, syre- eller lutholdige rengjøringsmidler. Deretter må det børstes godt ut, skylles godt og tørkes.

Uttaking og innsetting av metall-fettfilter:

Pass på: Halogenlampene må være slått av og må være avkjølte.

1. Trykk håndtakene på fettfiltrene nedover og trekk fettfilteret av.

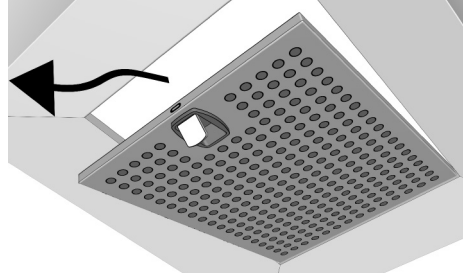

2. Rengjør fettfilteret.
3. Sett de rengjorte filteret inn igjen.
4. **Slett indikasjonen .**

Trykk 2 x etter hverandre på tasten **0**. Et signal høres og indikasjonen  slukkes.

Aktiv-kullfilter:

Binder luktstoffene ved resirkulasjonsdrift.

NB!:

Ved øket fettinnhold øker også brennbarheten og ytelsen til dampetten minsker.

Viktig:

Dersom aktiv-kullfilteret blir skiftet ut i rett tid, forebygges det at det oppstår brannfare på grunn av overoppheting under frityrkoking eller steking.

Indikasjon for fullt filter: 

Når aktiv-kullfilteret er mettet tens symbolet  og et signal høres.

Når man stenger av visten stengs også signalet av.

Det er nå på høy tid at filteret blir skiftet ut.

Filter og vedlikehold

Montering:

Obs: Halogenlysene må være slått av og være avkjølte.

1. Ta fettfilteret ut (se montering og demontering av metall-fettfilter).
2. Sett inn aktiv kullfiltrene. Sett filtrene oppå stiftene på siden av viften.

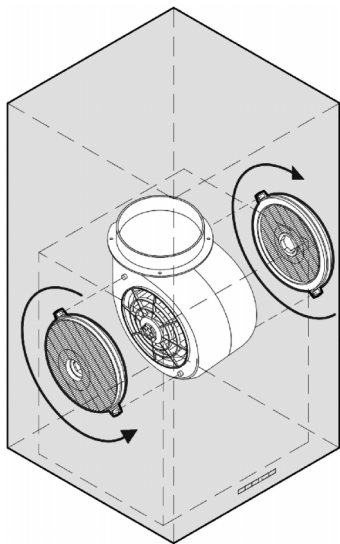

3. Drei filtrene i pilens retning inntil de smekker i. Dersom de er riktig montert, lar de seg ikke trekke av igjen.
4. Sett inn fettfilteret (se montering og demontering av metall-fettfilter).
5. **Slett så indikasjonen \bar{L} .**
 - Trykk 2 x etter hverandre på tasten **0**. Et signal høres og indikasjonen \bar{L} slukkes.

Uttaking:

Obs: Halogenlysene må være slått av og være avkjølte.

1. Ta ut fettfilteret.
2. Drei filtrene imot pilens retning og trekk dem av utover.
3. Sett fettfilteret inn igjen.

Skifte av aktiv-kullfilter:

- Ved normal drift (daglig 1 til 2 timer) må aktiv-kullfilteret skiftes ut ca. 1 gang i året.
- Aktiv-kullfilter fås kjøpt i faghandelen.
- Bruk kun originalfilter.**
Derved blir den optimale funksjonen opprettholdt.

Kast av aktiv-kullfilteret:

- Aktiv-kullfilter inneholder ikke skadestoffer. De kan f.eks. kastes i bosset.

Rengjøring og pleie

Pass på at apparatet blir gjort strømløs ved å trekke ut støpselet eller ved å kople ut sikringen.

⚠ Dampheten må ikke rengjøres med skrapende svamp og ikke med sand-, soda-, syre- eller klorholdige rensedmidler!

- Ved rengjøringen av dampheten må det brukes varmt oppvaskvann eller vindusvaskemiddel.
- Ikke forsøk å skrap inntørket smuss vekk, men bløt det opp med en fuktig klut.
- Ved skifte av fettfilter (se filter og vedlikehold) må også de stedene i dampheten som er tilgjengelige rengjøres for avleiret fett. Derved forebygges brannfare og den optimale funksjonen blir opprettholdt.
- Hensvisning:** Ikke bruk alkohol (sprit) på kunststoff-flatene, det kan oppstå matte flekker.

Forsiktig: Kjøkkenet må luftes grundig, ingen åpen flamme.

⚠ Tastene på bryterne må kun vaskes med mildt oppvaskvann og rengjøres med en myk, fuktig klut.

Ikke bruk stålrengjøringsmiddel for kunststofflistene.

Overflater av rustfritt stål:

- Bruk et egnet rengjøringsmiddel for ståloverflater.
- Rengjør kun i den retningen hvor slipingen er foretatt.
- Vi anbefaler vårt rengjøringsmiddel for rustfritt stål nr. 461731. Bestillingsadresse se vedlagte servicebok.

Aluminium,- lakk- og kunststoffoverflater:

- Ikke bruk tørre kluter.
- Bruk et mildt pussemiddel for vinduer.
- Ikke bruk aggressive syre- eller lutholdige rengjøringsmidler.

Ta hensyn til garantibestemmelsene i vedlagte servicebok.

Utskifting av lampene

1. Slå av dampheten og trekk ut støpselet eller slå av sikringen slik at den er uten strøm.

⚠ Halogenpærene blir meget varme under driften. Selv en stund etter at de er slått av, er det fare for forbrenning.

2. Fjern halogenpæren forsiktig med en skrutrekker.

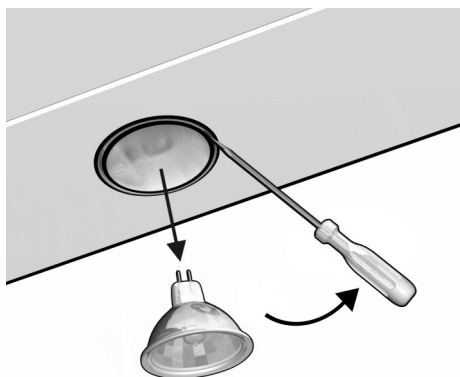

Obs: Ved ikke sakkyndig fjerning kan apparatet ta skade.

3. Skift ut halogenpæren (vanlig pære 12 V max. 20 W, sokkel (G4). Pass på riktig plassering av kontaktene.

Obs: Bruk en ren klut når du tar i halogenpæren.

4. Sett strømmen på igjen ved å stikke støpselet i stikkkontakten eller å slå på sikringen.

Henvi sning: Dersom ikke lyset fungerer, må du kontrollere om lampen er satt riktig inn.

Innstilling av indikasjon for fullt filter

Dersom det skulle være nødvendig å stille om driftstypen (utløpsluft/resirkulasjonsluft), må også indikasjonen for fullt filter stilles om tilsvarende (se monteringsanvisningen).

Forstyrrelser

Når det vises **⊘** eller **⊚** i indikasjonen:

- Se avsnittet "Filter og vedlikehold".

Dersom dampheten ikke lar seg betjene:

- Slå av dampheten i ca. 1 minutt ved å trekke ut støpselet hhv. slå av sikringen. Slå den deretter på igjen.

Ved eventuelle spørsmål eller forstyrrelser bør du ringe til kundeservice.

(se liste over servicesenter).

Når du ringer, vennligst oppgi:

E-nr.	FD
-------	----

Skriv opp apparatets nummer i feltene ovenfor. Numrene finnes på typeskiltet på innsiden av dampheten når du tar av filtergitteret.

⚠ For reklamasjoner som kan føres tilbake til planlegging og utførelse av røropplegget, overtar produsenten av dampheten ingen garanti!

Hormiliitännäinen:

- Liesituuletin imee keittiöhöyryn ja johtaa sen rasvasuodattimen läpi ulkoilmaan.
- Rasvasuodatin kerää keittiöhöyryn kiinteät aineet.
- Keittiö pysyy puhtaana rasvasta ja hajusta.

 **Kun liesituuletin on hormiliitännäinen ja samanaikaisesti käytössä on huoneilmaa tarvitseva tulisija** (kuten esim. kaasu-, öljy- tai hiillämmitteinen lämmityslaite tai vedenlämmitin), **on huolehdittava riittävästä tuloilman saannista**, jotta tulisija saa tarpeeksi ilmaa palamista varten.

Vaaraton toiminta on mahdollista, jos tulisijan sijoitushuoneessa alipaine ei ole korkeampi kuin 4 Pa (0,04 mbar).

Tähän päästään, jos palamiseen tarvittava ilma voi aina virrata avoimien aukkojen kautta, joita on esim. ovissa, ikkunoissa, tulo- ja poistoilman liitännöissä, tai ilmanvirtaus on järjestetty muita teknisiä toimenpiteitä käyttäen, esim. keskinäisen lukituksen tms. avulla.



Jos tuloilman saanti ei ole riittävä, aiheuttavat takaisinimetyt palamiskaasut myrkytysvaaran.

Tuloilma-/poistoilmahormi ei yksistään takaa raja-arvojen pysymistä annetuissa rajoissa.

Huomautus: Tilannetta arvioitaessa on aina otettava huomioon asunnon ilmastoinnin kokonaisratkaisu. Tämä sääntö ei koske keittolaitteiden, esim. keittotason tai kaasulieden, käyttöä.

Jos liesituuletinta käytetään aktiivihillisuodattimen kanssa, jolloin ilma palautetaan huonetilaan, on toiminta mahdollista ilman rajoitusta.

Huoneilmaan palauttava:

- Tässä toimintatavassa on asennettava aktiivihillisuodatin (katso: Suodatin ja huolto).
 -  Täydellisen asennussarjan ja varasuodattimia saat **kodinkoneliikkeistä**. Lisävarusteiden numerot löydät tämän käyttöohjeen lopusta.
- Tuuletin imee keittiöhöyryn ja johtaa sen rasva- ja aktiivihillisuodattimen puhdistamana takaisin keittiöön.
- Rasvasuodatin kerää keittiöhöyryn kiinteät aineet.
- Aktiivihillisuodatin sitoo hajuaineet ja kosteuden.
 -  Jos aktiivihillisuodatin jätetään asentamatta, tuuletin ei pysty sitomaan keittiöhöyryistä hajuaineita eikä kosteutta.

Ennen ensimmäistä käyttöä

Tärkeitä ohjeita:

- ❑ Tämä käyttöohje on tarkoitettu eri mallille. Tästä johtuen on mahdollista, että kaikki tässä kuvatut ominaisuudet ja varusteet eivät koske hankkimaasi laitetta.
- ❑ Tämä liesituuletin vastaa sähkölaitteita koskevia turvallisuusohjeita.

Korjauksia saa suorittaa vain alan ammattimies.

Ammattitaidottomasti tehdyt korjaukset voivat aiheuttaa laitteen käyttäjälle suuria vaaroja.

- ❑ Lue huolellisesti käyttöohjeet, ennen kuin käytät uutta laitetta. Niissä on tärkeää turvallisuuteen ja käyttöön liittyvää tietoa sekä laitteen hoito-ohjeita.
- ❑ Säilytä hyvin käyttö- ja asennusohjeet, jotta laitteen mahdollinen uusi omistaja voi tutustua niihin.
- ❑ Tämän laitteen merkintä perustuu käytettyjä sähkö- ja elektroniikkalaitteita (waste electrical and electronic equipment – WEEE) koskevaan direktiiviin 2002/96/EG. Tämä direktiivi määrittää  käytettyjen laitteiden palautus- ja kierrätys-säännökset koko EU:n alueella.

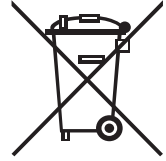

Kaasulla toimivat keittotasot / liedet

 Paloturvallisuuden ja palovammojen ehkäisemisen vuoksi älä käytä kaikkia kaasulla toimivia keittoalueita samanaikaisesti maksimiteholla pidemmän aikaa (max. 15 minuuttia).

Kun liesituuletin on asennettu kaasulla toimivan keittotason yläpuolelle, kytke liesituuletin maksimiteholle, jos käytät samanaikaisesti vähintään kolmea kaasulla toimivaa keittoaluetta.

Muista, että suurtehopoltin (yli 5 kW), esim. wokki, vastaa kahden kaasupolttimen tehoa.

Kun käytät liesituuletinta kaasulieden yläpuolella, varmista että liekin päällä on aina keittoastia. Säädä liekki niin, ettei se ulotu keittoastian yläpuolelle.

Ennen ensimmäistä käyttöä

Turvallisuusohjeita

⚠ Älä suorita liekitystä liesituulettimen alla.
! Nousevat liekit aiheuttavat palovaaran
! rasvasuodattimessa.

⚠ Älä kuumenna keittoalueita/-levyjä ilman keitto- tai paistoastiaa.

⚠ Liesituulettimen käyttö kiinteillä polttoaineilla (hiili, puu tai tms.) toimivien tulisijojen yläpuolella on sallittu vain varauksin (katso asennusohje).

⚠ Käytä liesituuletinta vain yhdessä paikoilleen asennettujen lamppujen kanssa.

⚠ Vaihda rikki menneiden lamppujen tilalle heti uudet jäljellä olevien lamppujen ylikuormittumisen välttämiseksi.

⚠ Liesituuletinta ei saa käyttää ilman rasvasuodatinta.

⚠ Ylikuumentuneet rasvat tai öljyt syttyvät helposti palamaan.
Käytä siksi öljyä tai rasvaa ruoan, esim. ranskan perunoiden, valmistukseen vain valvonnan alaisena.

⚠ Jos laite on vaurioitunut, sitä ei saa ottaa käyttöön.

⚠ Liitännän ja käyttöönoton saa suorittaa vain alan ammattimies.

⚠ Jos liesituulettimen liitäntäjohto vioittuu, sen saa vaihtaa vain valmistaja tai valtuutettu huoltoliike tai huoltomies vahinkojen välttämiseksi.

⚠ Toimita pakkausmateriaali lajiteltuna asianmukaiseen keräyspisteeseen (katso Asennusohje).

⚠ Tämä liesituuletin on tarkoitettu vain kotitalouskäyttöön.

⚠ Puhdista liesituuletin huolellisesti ennen sen ensimmäistä käyttöönottoa.

⚠ Älä anna lasten leikkiä laitteella.
Laitetta ei saa käyttää sellaiset henkilöt tai alaikäiset lapset,
– jotka eivät fyysisiltä tai henkisiltä kyvyiltään siihen pysty,
– tai joilla ei ole riittävästi tietoa ja kokemusta laitteen turvalliseen käyttöön.

Liesituulettimen käyttö

 Näin keittiöhöyry poistuu tehokkaimmin:

- Käynnistä tuuletin** alkaessasi valmistaa ruokaa.
- Kytke tuuletin toiminnasta** vasta muutaman minuutin jälkeen lopetettuasi ruoanvalmistuksen.

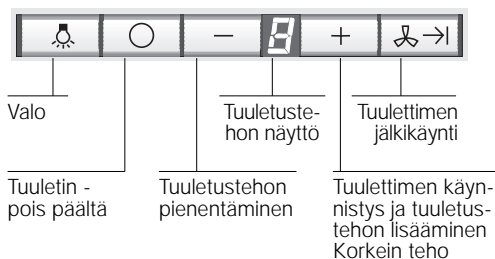

Äänimerkki:

- Kun painiketta painetaan, kuuluu äänimerkki toiminnon vahvistukseksi.

Tuulettimen käynnistys:

- Paina painiketta **+**.

Tuuletustehon valinta:

- Paina painiketta **+**.
Tuuletin kytkeytyy seuraavaksi suuremmalle teholle.
- Paina painiketta **-**.
Tuuletin kytkeytyy edellistä pienemmälle teholle.

Tuulettimen kytkeminen toiminnasta:



- Paina painiketta **0**.
Näyttö  sammuu hetken kuluttua.

Tai:



- Paina painiketta **-** niin usein, että tuuletin kytkeytyy pois päältä.
Näyttö  sammuu hetken kuluttua

Korkein teho:

Tuuletin toimii tällöin maksimiteholla. Tätä tuuletustehoa tarvitaan vain lyhyen aikaa

- Paina painiketta **+** niin usein, että näytölle syttyy .
- Jos et kytke korkeinta tehoa pois päältä käsin, niin tuuletin kytkeytyy 10 minuutin kuluttua automaattisesti teholle .

Tuulettimen jälkikäynti:

- Paina painiketta .
Tuuletin käy 10 minuuttia teholla , näytöllä vilkkuu samalla piste. Sen jälkeen tuuletin kytkeytyy automaattisesti pois päältä.

Valaistus:

- Voit käyttää valaisinta milloin tahansa, myös kun tuuletin ei ole toiminnassa.

Suodattimet ja huolto

Rasvasuodatin:

Keittiöhöyryn rasvaisten osasten keräämiseen käytetään metallisia rasvasuodattimia.

Suodattimet ovat vaikeasti syttyvää metallia.

Huom.!

Syttymisvaara kasvaa, kun rasva kyllästää suodatinta; liesituulettimen toiminta saattaa tällöin heikentyä.

Tärkeää:

Kun vaihdat metallisen rasvasuodattimen ajoissa, vältyt palovaaralta, jonka friteeraamisen tai voimakkaan paistamisen yhteydessä syntyvä kuumuus voi aiheuttaa.

Kyllästysasteen näyttö:

Kun rasvasuodatin on kyllästynyt, näyttö  sytty ja kuuluu merkkiäni.

Kun kytket tuulettimen pois toiminnasta, kytkeytyy myös merkkiäni pois päältä. Vaihda rasvasuodatin viimeistään nyt.

Metallisen rasvasuodattimen puhdistus:

- Puhdista metallinen rasvasuodatin normaalkäytössä (1-2 tuntia päivässä) kerran kuukaudessa.
- Voit pestä suodattimen astianpesukoneessa. Suodattimen väri saattaa tällöin hieman muuttua.
- Suodattimen tulee sijaita väljästi astianpesukoneessa. Se ei saa jäädä puristuksiin.

Tärkeää:

Voimakkaasti kyllästynyttä suodatinta ei saa pestä yhdessä astioiden kanssa.

- Kun puhdistat rasvasuodattimen käsin, anna sen ensin liota kuumassa pesuliouksessa. Älä käytä voimakkaita, happamia tai emäksisiä pesuaineita. Puhdista sitten suodatin harjaamalla, huuhtelee hyvin ja anna valua kuivaksi.

Metallisen rasvasuodattimen irrotus ja kiinnitys:

Huom.! Varmista, että halogeenilamput on kytketty pois päältä ja jäähtyneet.

1. Paina rasvasuodattimien kahvat alas ja käännä rasvasuodattimet pois paikoiltaan.

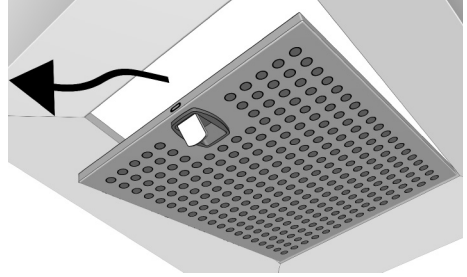

2. Puhdista rasvasuodattimet.
3. Kiinnitä puhtaat suodattimet takaisin paikoilleen.
4. Poista näyttö .

Paina 2 x peräkkäin painiketta **0**. Äänimerkki kuuluu ja symboli  poistuu näytöstä.

Aktiivihiiisuodatin:

Sitoo hajuaineet ja kosteuden, kun liesituuletin toimii huoneilmaan palauttavana.

Huom.!

Syttymisvaara kasvaa, kun rasva kyllästää suodatinta; liesituulettimen toiminta saattaa tällöin heikentyä.

Tärkeää:

Kun vaihdat aktiivihiiisuodattimen säännöllisesti, vältyt palovaaralta, jonka friteeraamisen tai voimakkaan paistamisen yhteydessä syntyvä kuumuus saattaa aiheuttaa.

Kyllästysasteen näyttö:

Kun aktiivihiiisuodatin on kyllästynyt, näyttö  sytty ja kuuluu merkkiäni. Kun kytket tuulettimen pois toiminnasta, kytkeytyy myös merkkiäni pois päältä. Vaihda aktiivihiiisuodatin viimeistään nyt.

Suodattimet ja huolto

Kiinnitys:

Huom.: Varmista, että halogeenilamput on kytketty pois päältä ja että ne ovat jäähtyneet.

1. Irrota rasvasuodattimet (katso metallisten rasvasuodattimien irrotus ja kiinnitys).
2. Aseta aktiivihillisuodattimet paikoilleen. Laita suodattimet tuulettimen sivuilla olevien tappien päälle.

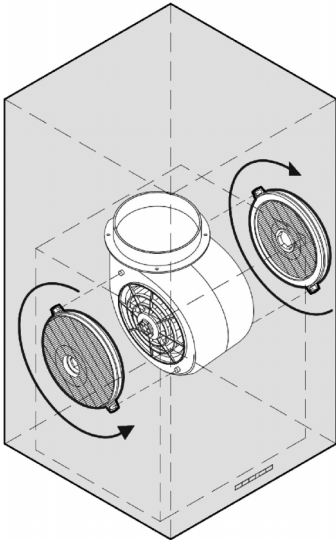

3. Käännä suodattimia nuolen suuntaan, kunnes ne napsahtavat kiinni. Kun suodattimet ovat oikein paikoilleen, ei niitä voi enää vetää irti.
4. Kiinnitä rasvasuodattimet (katso metallisten rasvasuodattimien irrotus ja kiinnitys).
5. **Poista näyttö** .

 - Paina 2 x peräkkäin painiketta **0**. Äänimerkki kuuluu ja symboli  poistuu näytöstä.

Irrotus:

Huom.: Varmista, että halogeenilamput on kytketty pois päältä ja että ne ovat jäähtyneet.

1. Irrota rasvasuodattimet.
2. Käännä suodattimia vastakkaiseen suuntaan kuin nuoli ja irrota ne ulospäin vetäen.
3. Kiinnitä rasvasuodattimet.

Aktiivihillisuodattimen vaihto:

- Normaalikäytössä (1-2 tuntia päivittäin) aktiivihillisuodattimet tulisi vaihtaa noin kerran vuodessa.
- Aktiivihillisuodattimia saat alan liikkeistä.
- Käytä ainoastaan alkuperäisiä suodattimia.** Ne takaavat parhaan mahdollisen toiminnan.

Käytöstä poistetun aktiivihillisuodattimen hävittäminen:

- Aktiivihillisuodattimissa ei ole haitta-aineita. Ne voi hävittää esim. yhdessä muiden kotitalousjätteiden kanssa.

Puhdistus ja hoito

Irrota liesituuletin sähköverkosta joko vetämällä pistoke pistorasiasta tai katkaisemalla virta sulakkeesta.

- ⚠** Älä puhdista liesituuletinta hankaavilla sienillä tai hiekka-, sooda-, happo- tai kloridipitoisilla puhdistusaineilla.
- Pese liesituuletin kuumalla pesuaineliuksella tai miedolla ikkunanpesuaineella.
 - Älä raaputa kuivaa likaa pois, vaan liota se irti kostealla liinalla.
 - Puhdista rasvasuodattimien puhdistuksen yhteydessä puhdistettavissa olevat rungon osat niihin kertyneestä liasta. Näin ehkäistään syttymisvaara ja toiminta pysyy parhaana mahdollisena.
 - Huom.!:** Älä puhdista muovipintoja alkoholilla (sprillä), niihin voi jäädä himmeitä läikkiä

Varo! Huolehdi keittiön riittävästä tuuletuksesta, ei avotulta.

- ⚠** Puhdista kytkimien painikkeet ainoastaan miedolla pesuaineliuksella ja pehmeällä, kostealla liinalla. Älä puhdista muovipintoja ruostumattoman teräksen puhdistusaineilla.

Teräspinnat:

- Käytä mietoa ruostumattoman teräksen puhdistusainetta, joka ei hankaa.
- Puhdista vain hiontasuunnassa.
- Suositus: ruostumattoman teräksen puhdistusaine nro 461731. Tilausosoite on annettu oheisessa huoltovihkossa.

Alumiini- ja muovipinnat sekä käsitellyt pinnat:

- Älä käytä kuivia pyyhinliinoja.
- Käytä mietoa ikkunanpesuainetta.
- Älä käytä syövyttäviä, happo- tai emäspitoisia puhdistusaineita.

Huomioi oheisessa huoltovihkossa olevat takuumääräykset.

Lamppujen vaihto

1. Kytke liesituuletin pois toiminnasta ja irrota sähköverkosta vetämällä verkkopistoke pistorasiasta tai kytkemällä sulake pois päältä/irrottamalla sulake.

⚠ Halogeenilamput tulevat hyvin kuumiksi toiminnan aikana. Vaikka lamput on kytketty pois päältä, kestää jonkin aikaa ennenkuin ne jäähtyvät - varo ettet polta itseäsi.

2. Irrota halogeenilamppu varovasti ruuvimeisselin avulla.

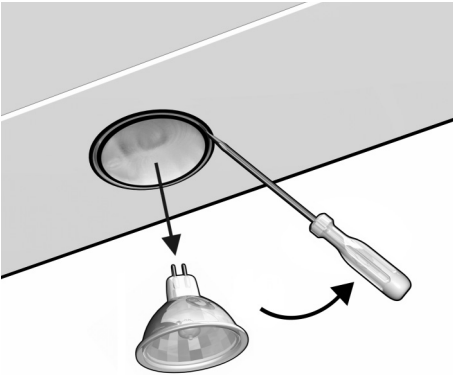

Huom.: Laite saattaa vaurioitua irrotettaessa lamppu huolimattomasti.

3. Vaihda halogeenilamppu (tavallinen halogeenilamppu 12 V, max, 20 W, kanta G4). Varmista samalla, että koskettimet ovat oikeassa asennossa.

Huom.: Tartu halogeenilamppuun vain puhdasta liinaa käyttäen.

4. Kytke virta taas päälle laittamalla verkkopistoke pistorasiaan tai kytkemällä sulake päälle/kiinnittämällä sulake.

Ohje: Jos valaistus ei toimi, tarkista lamppujen kiinnitys.

Kyllästysasteen näytön säätö

Jos on tarpeellista muuttaa liesituulettimen toimintatapaa (hormiliitäntäinen/huoneilmään palauttava), tulee vastaavasti muuttaa myös kylästysasteen näyttöä (katso Asennusohjeet).

Häiriöt

Kun näytölle ilmestyy $\bar{\bar{\bar{E}}}$ tai $\bar{\bar{\bar{L}}}$:

- Katso kappale "Suodattimet ja huolto".

Kun liesituuletin ei toimi:

- Katkaise liesituulettimeen tuleva virta noin 1 minuutiksi irrottamalla verkkopistoke pistorasiasta tai kytkemällä sulake pois päältä/irrottamalla sulake. Käynnistä sitten liesituuletin uudelleen.

Häiriön sattuessa tai jos sinulla on kysyttävää, soita asiakaspalveluun. (Katso asiakaspalvelupisteluettelo).

Ilmoita soittaessasi:

E-n:o

FD

Merkitse numerot ylläoleviin ruutuihin. Numerot löydät liesituulettimen sisäosan tyyppikilvestä, kun suodatinritilä on irrotettu.

⚠ Liesituulettimien valmistaja ei ole vastuussa putkiosuuden suunnittelusta ja suorituksesta aiheutuvista reklamaatioista.

Aftrækcirkulation

- Emhættens ventilator suger køkkendunst ind og leder den ud i det fri via fedtfilteret.
- Fedtfilteret optager de faste bestanddele i køkkendunsten.
- Køkkenet er stort set fedt- og lugtfrit.

 **Ved emhættens aftræksdrift og samtidig drift af skorstensafhængig fyring** (som f.eks. varmeapparater med gas, olie eller kul, gennemstrømningsvandvarmer, varmvandsboiler), **skal De sørge for tilstrækkelig tilførselsluft**, der kræves af ildstedet for forbrændingen.

Der er ingen fare på færde, hvis undertrykket i køkkenet, hvor ildstedet befinder sig, ikke overskrider 4 Pa (0,04 mbar).

Dette kan opnås, hvis forbrændingsluften kan strømme efter igennem uaflykkelige åbninger, f.eks. i døre, vinduer og i forbindelse med tilførselsluft-/aftræksluftmurkasse eller ved hjælp af andre tekniske foranstaltninger, såsom gensidig aflåsning eller lignende.



Ved utilstrækkelig tilførselsluft er der risiko for forgiftning som følge af tilbagesugede forbrændingsgasser.

En murkasse til ny luft / brugt luft alene sikrer ikke, at grænseværdien overholdes.

Oplysning: Når man overvejer, hvilke forholdsregler, der skal tages, skal man tage ventilationssystemet i hele boligen i betragtning. Dette er dog ikke nødvendigt, når der bruges kogeapparater, f.eks. nedsænkede kogeplader og gaskomfurer.

Når emhætten bruges til luftcirkulation – med aktiv-filter –, kan driften gennemføres uden indskrænkning.

Luftcirkulation:

- Her skal der sættes et aktiv-filter ind (se filter og service).
 -  Hele montagesættet og reservefilterene kan købes i **specialforretninger**.
- Emhættens ventilator suger køkkendunsten ind og leder den rengjort tilbage i køkkenet, efter at fedt- og aktiv-filteret har rensset den.
- Fedtfilteret optager de faste bestanddele i køkkendunsten.
- Aktiv-filteret binder lugtstoffer.
-  Sættes der ikke noget aktiv-filter i, er det ikke muligt at binde køkkendunsten.

Inden emhætten tages i brug for første gang

Vigtige henvisninger:

- ❑ Denne brugsanvisning gælder for flere modeller. Det kan være, at specielle udstyrsdetaljer er beskrevet, som ikke findes på din emhætte.
- ❑ Denne emhætte opfylder de gældende sikkerhedsbestemmelser.

Reparationer må kun udføres af fagfolk.

Ufagligt udførte reparationer kan være til stor fare for den, der benytter apparatet.

- ❑ Du skal have læst brugsanvisningen grundigt igennem, før emhætten tages i brug.
Den indeholder vigtige oplysninger om sikkerhed, brug og pleje.
- ❑ Opbevar brugsanvisningen et sikkert sted. Den kan være nyttig, hvis emhætten overtages af andre.

- ❑ Dette apparat er klassificeret iht. det europæiske direktiv 2002/96/EF om affald af elektrisk- og elektronisk udstyr (waste electrical and electronic equipment – WEEE).
Dette direktiv angiver rammerne for indlevering og recycling af kasserede apparater gældende for hele EU.



Nedsænkede kogeplader med gas / gaskomfurer

⚠ Brug ikke alle gas-kogeplader på en gang i lang tid (maks. 15 minutter) ved højeste varmebelastning, da overfladerne bliver varme og der derved er fare for forbrænding, hvis man berører overfladerne, eller fare for beskadigelse af emhætten. Er emhætten monteret over en gas-kogeplade, skal emhætten være indstillet på maks., hvis tre eller flere kogeplader bruges på samme tid.

Vær opmærksom på, at en stor brænder med mere end 5 kW (wok) svarer til kapaciteten fra to gasbrændere.

Brug aldrig en gaskogeplade, hvis der ikke står kogeservice ovenpå. Indstil flammen på en sådan måde, at den ikke rager ud over kogeservicet.

Inden emhætten tages i brug for første gang

Sikkerhedsinstruktioner

 Der må ikke flamberes under emhætten.

 Der er fare for ildebrand, når flammerne stiger op mod fedtfilteret.

 Kogepladerne skal altid være dækket til med gryder, pander o.lign.

 Over et ildsted til fast brændsel (kul, træ o.l.) er det kun under visse betingelser tilladt at benytte emhætten (se montagevejledningen).

 Emhætten må kun benyttes med indsatte el-pærer.

 Defekte lamper udskiftes straks for at undgå en overbelastning af de øvrige lamper.

 Emhætten må aldrig benyttes uden fedtfilter.

 Overophedet fedt eller olie kan let antændes.
Derfor må madretter med fedt eller olie som f.eks. pommes frites kun tilberedes under opsyn.

 Emhætten må ikke tages i brug, hvis den er beskadiget.

 Tilslutningen og idrifttagningen må kun udføres af en fagmand.

 En beskadiget tilslutningsledning skal erstattes af fabrikanten eller af dennes serviceafdeling eller af en tilsvarende kvalificeret person, så fare ikke kan opstå.

 Emballagen skal bortskaffes forskriftsmæssigt (se montagevejledning).

 Denne emhætte er kun beregnet til brug i husholdningen.

 Rengør emhætten omhyggeligt, før den tages i brug første gang.

 Lad ikke børn lege med apparatet. Voksne og børn må aldrig benytte apparatet uden tilsyn,
– hvis de fysisk, sensorisk eller mentalt ikke er i stand til det,
– eller hvis de mangler viden og erfaring for at betjene apparatet korrekt og sikkert.

Betjening af emhætten

 Køkkendunsten kan mest effektivt fjernes ved:

- at tænde for emhætten** når man begynder at lave mad.
- først at slukke for emhætten** et par minutter efter, at man er færdig med at lave mad.

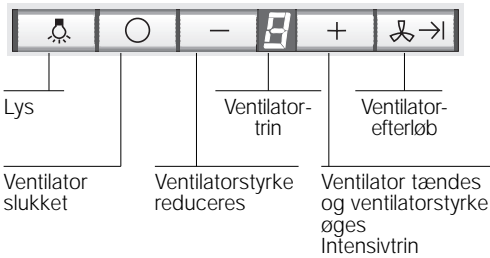

Signaltoner:

- Der høres en signalton, når en taste trykkes ned.

Der tændes for emhætten:

- Tryk på + tasten.

Det ønskede ventilatortrin indstilles:

- Tryk på + tasten.
Ventilatorstyrken øges med et trin.
- Tryk på - tasten.
Ventilatorstyrken reduceres med et trin.

Der slukkes for emhætten:



- Tryk på tasten 0.
 forsvinder efter kort tid.

Eller:

- Tryk på - tasten, indtil ventilatoren slukker.
 forsvinder efter kort tid

Intensivtrin:

Ventilatoren yder sit maksimale i intensivtrinnet, som benyttes for et kort øjeblik.

- Tryk på + tasten, indtil  lyser.
- Hvis intensivtrinnet ikke slukkes manuelt, reduceres ventilatorstyrken automatisk til trin  efter 10 minutter.

Ventilatorefterløb:

- Tryk på tasten .

Ventilatoren går 10 minutter i trin , mens et punkt blinker i displayet. Derefter afbrydes ventilatoren automatisk.

Belysning:

- Belysningen kan benyttes til enhver tid, også når ventilatoren ikke er tændt.

Filter og service

Fedtfiltre:

Der er indsat metalfiltre til at optage de fedtholdige bestanddele i køkken-dunsten.

Filtermåtterne er lavet af ikke-brændbart metal.

Bemærk:

Efterhånden som filtrene fyldes med fedtholdige reststoffer, bliver de lettere antændeligt, og emhættens funktion kan nedsættes betydeligt.

Vigtigt:

Ved at rense metal-fedtfiltrene rettidigt kan De forebygge den brandfare, som kan opstå på grund af den kraftige varme under friturekogning eller stegning.

Opsugningsstop:

Når fedtfiltrene er snavset, lyser feltet  og der høres et signal.

Når ventilatoren slukkes, slukkes også signalet.

Så er det på høje tid at rengøre fedtfiltrene.

Rengøring af metal-fedtfiltrene:

- Ved normal brug (1 til 2 timer hver dag) skal metal-fedtfiltrene rengøres 1 x om måneden.
- Filtrene kan vaskes af i opvaskemaskinen. Derved er en let misfarvning mulig.
- Filteret skal ligge løst i opvaskemaskinen. Det må ikke være klemt fast.

Vigtigt:

Helt fyldte metal-fedtfiltre må ikke vaskes af sammen med andet køkkengrej.

- Vaskes filtrene af i hånden, skal fedtfiltrene lægges i blød i meget varmt opvaskevand. Anvend ikke aggressive, syre- eller ludholdige rengøringsmidler. Derefter skal de børstes af, skylles godt ud og dryppes af.

Metal-fedtfiltrene tages ud og sættes ind:

Pas på: Halogenlamperne skal være slukket og kølet af.

1. Tryk grebene ned på fedtfiltrene og klap fedtfiltrene ned.

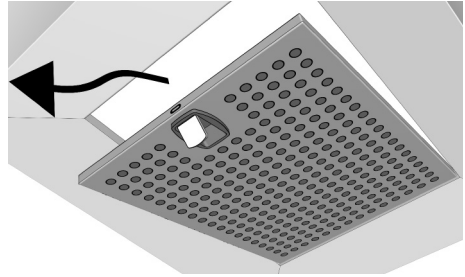

2. Rens fedtfiltrene.
3. Sæt de rensede fedtfiltre på plads igen.
4. Slet visningen .

Tryk på tasten **0** 2 x efter hinanden. Der høres et signal og visningen  forsvinder.

Aktivkul-filtre:

Til at binde lugtstoffer ved cirkulations-drift.

Bemærk:

Efterhånden som filtrene fyldes med fedtholdige reststoffer, bliver de lettere antændeligt, og emhættens funktion kan nedsættes betydeligt.

Vigtigt:

Rettidig udskiftning af aktivkulfilteret er med til at forebygge brand, som kan opstå som følge af ophobet varme, når der fritteres eller steges.

Opsugningsstop:

Når aktivkul-filtret er snavset, lyser feltet  og der høres et signal.

Når ventilatoren slukkes, slukkes også signalet.

Så er det på høje tid at rengøre aktivkul-filtret.

Filter og service

Montering:

Pas på: Halogenlamperne skal være slukket og kølet af.

1. Tag fedtfilterne ud (se Metal-fedtfilterne tages ud og sættes ind).
2. Sæt aktiv-filtrene på plads. Sæt filterne på stifterne på siden af ventilatoren.

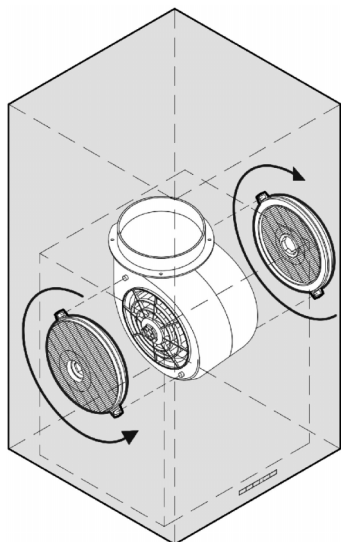

3. Drej filterne i pilens retning, til de falder i hak. Er filterne monteret rigtigt, kan de ikke mere fjernes.
4. Sæt fedtfilterne ind (se Metal-fedtfilterne tages ud og sættes ind).
5. **Slet visningen ζ .**
 - Tryk på tasten **0** 2 x efter hinanden. Der høres et signal og visningen ζ forsvinder.

Udbygning:

Pas på: Halogenlamperne skal være slukket og kølet af.

1. Tag fedtfilterne ud.
2. Drej filterne mod pilens retning og træk dem udad.
4. Sæt fedtfilterne ind.

Udskiftning af aktivkul-filtret:

- Ved normal brug (1 til 2 timer dagligt) skal aktiv-filtrene udskiftes cirka 1 gang om året.
- Det kan købes i SPECIALFORRETNINGER.
- Der må kun benyttes originale filtre.** Dermed garanteres der for optimal funktion.

Bortskaffelse af det gamle aktiv-filter:

- Aktiv-filtre indeholder ingen skadelige stoffer. De kan f.eks. bortskaffes som resterende affald.

Rengøring og vedligeholdelse

Apparatet skal gøres strømløs ved at trække netproppen ud eller ved at afbryde for sikringen.

⚠ Emhætten må hverken rengøres med grove køkkensvampe, sand-, soda-, syre- eller chloridholdige rengøringsmidler!

- Emhætten vaskes af med meget varmt opvaskevand eller mildt vinduesrens.
- Er emhætten meget snavset, forsøg da ikke at kradsne snavset af. Brug i stedet en fugtig klud til at opløse det fastsiddende snavs.
- Når fedtfilterne rengøres, skal det fedt vaskes af, der har sat sig på de tilgængelige dele af emhætten. Derved forebygges brandfaren, og en optimal funktion sikres.
- Henviſning:** Alkohol (sprit) må ikke benyttes på kunststofflader, der kan opstå matte pletter.

Pas på! Sørg for rigelig frisk luft i køkkenet, ingen åben ild!

⚠ Tasterne på kontakterne må kun rengøres med en blød klud, som er vredet op i mildt opvaskevand. Der må ikke benyttes stålrens til kunststofflader.

Overflader af rustfrit stål:

- Benyt en mild ikke skurende stålrens.
- Rengør kun overfladen i stålets sliberetning.
- Vi anbefaler vores stålrens nr. 461731. Bestillingsadresse, se vedlagte servicehæfte.

Aluminium-, lak- og kunststofoverflader:

- Benyt ikke tørre klud.
- Benyt mildt vinduesrens.
- Undgå brug af skrappe, syre- eller ludholdige rengøringsmidler.

Læs og overhold garantibestemmelserne i vedlagte servicehæfte.

Udskiftning af lamperne

1. Sluk for emhætten og afbryd strømmen til apparatet ved at trække stikket ud af stikkontakten eller slå sikringen fra.

⚠ Halogenlamperne bliver meget varme, når de er tændt. De er varme et godt stykke tid efter de er blevet slukket - fare for forbrænding.

2. Fjern forsigtigt halogenlampen med en skrueetrækker.

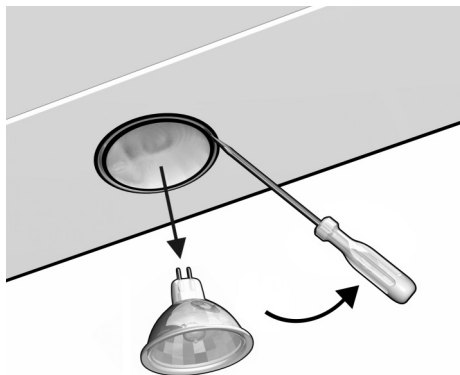

Pas på: Emhætten kan blive beskadiget, hvis den fjernes forkert.

3. Erstat halogenlampen (almindelig halogenlampe 12 V, max. 20 W, sokkel G4). Kontrollér, at kontakterne sidder rigtigt.

Pas på: Halogenlampen skal håndteres med en ren klud.

4. Sæt stikket ind i stikdåsen eller slå sikringen til igen.

Bemærk: Hvis belysningen ikke fungerer, kontrolleres lamperne for korrekt isætning.

Indstilling af opsugningsstop

Hvis det er nødvendigt at ændre funktionen (aftræk/luftcirkulation), skal også opsugningsstoppet til filtrerne ændres (se Montagevejledning).

Driftsforstyrrelser

Hvis der fremkommer et $\bar{\square}$ eller et $\bar{\Gamma}$ i displayet:

- Se afsnit "Filter og vedligeholdelse".

Hvis emhætten ikke kan betjenes:

- Gør emhætten strømløs i ca. 1 minut ved at trække netstikket ud eller slå sikringen fra.
Derefter tændes emhætten igen.

Hvis De har spørgsmål, eller hvis der opstår driftsforstyrrelser, kan De ringe til serviceværkstedet.

(se fortegnelsen over serviceværksteder).

Ved opkald bedes De angive:

E-nr.	FD
-------	----

Notér numrene i de ovenstående rubrikker. Numrene finder De på typeskiltet på indersiden af emhætten, når filtergitteret er taget af.

⚠ Emhætteproducenten fraskriver sig ansvaret for reklamationer, der skyldes planlægning og udførelse af rørforbindelsen.

