

 **SIGMA**®

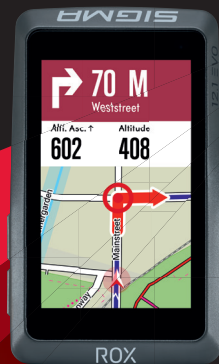

VIDEOS &
COMPLETE
MANUAL AT



ROX
12.1 EVO

GPS BIKE COMPUTER | SHORT MANUAL

SP1

REMARKS

EN This manual is a quick guide.
You can access the detailed instructions by following this link:

DE Bei dieser Anleitung handelt es sich um eine Kurzanleitung.
Die ausführliche Anleitung erreichen Sie, indem Sie diesem Link folgen:

FR Ce manuel est une version abrégée.
Vous trouverez la version complète sous le lien suivant :

IT La presente guida è una versione ridotta.
La guida completa è disponibile al seguente link:

ES Este manual es sólo una guía rápida.
El manual detallado está a tu disposición en este enlace:

NL Dit is een beknopte handleiding.
De uitgebreide handleiding kunt u inzien via deze link:

PL Niniejsza instrukcja jest instrukcją skróconą.
Instrukcja szczegółowa jest dostępna pod tym linkiem:

CZ Toto je stručný návod k obsluze.
Návod v úplném znění najdeš pod tímto odkazem:



goto.sigmasport.com/rox12-1

CONTENTS

ROX 12.1 EVO



ROX 12.1 EVO SENSOR SET



INSTALLATION

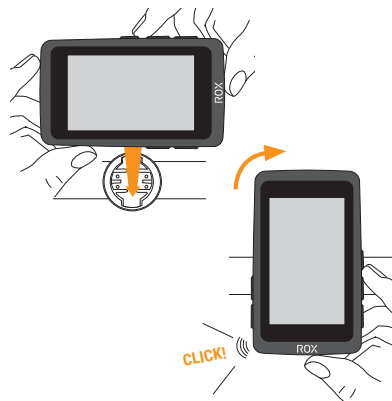
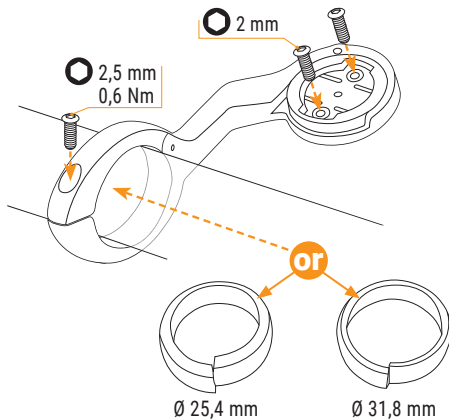
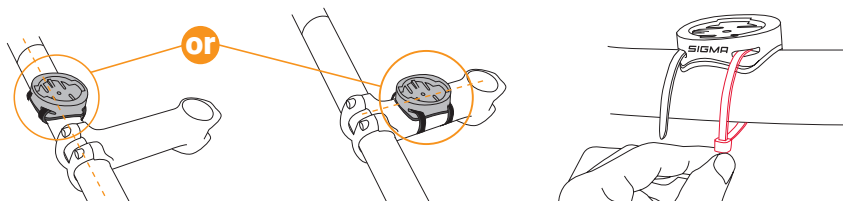

HEART RATE SENSOR

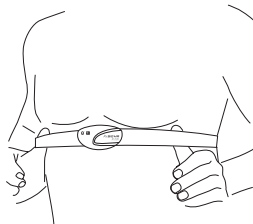
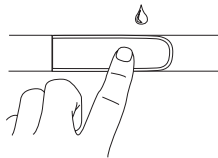
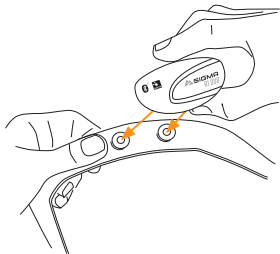

HEART RATE SENSOR BATTERY CHANGE

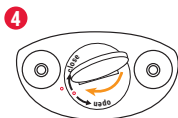
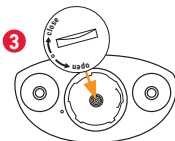
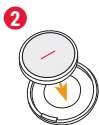
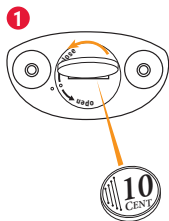

INSTALLATION

EN

SPEED / CADENCE SENSOR FIRST START

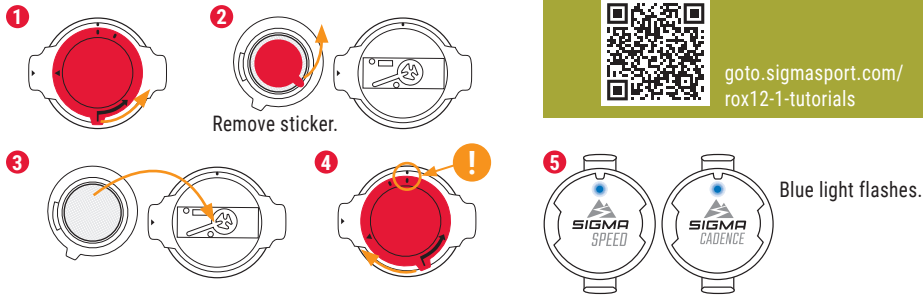

DE 2. Aufkleber entfernen. 5. Die blaue Leuchte blinkt.
TIPP: Das Video-Tutorial bietet weitere Informationen.

FR 2. Retirez l'autocollant. 5. Le voyant bleu clignote.
ASTUCE: Le tutorial vidéo fournit de plus amples informations.

IT 2. Rimuovi l'adesivo. 5. La luce blu lampeggia.
CONSIGLIO: per maggiori informazioni, guarda il video tutorial.

ES 2. Retira el adhesivo. 5. El LED azul empieza a parpadear.
CONSEJO: el vídeo tutorial contiene información detallada.

NL 2. Sticker verwijderen. 5. De blauwe lamp knippert.
TIP: de video-tutorial biedt verdere informatie.

PL 2. Usuń naklejkę. 5. Miga niebieska lampka.
PORADA: Więcej informacji znajdziesz w filmie instruktażowym.

CZ 2. Odstraň nálepku. 5. Modrá kontrolka začne blikat. **TIP:** V instruktážním videu se dozvíš další informace.



SPEED SENSOR

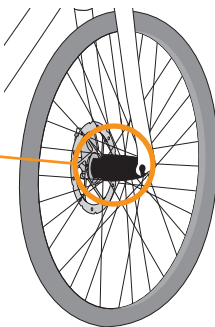
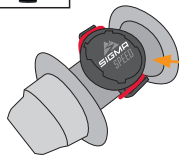

EN The SPEED sensor can be mounted on the bicycle hub of both wheels.

DE Der SPEED-Sensor kann an der Fahrradnabe beider Laufräder montiert werden.

IT Il sensore SPEED può essere montato sul mozzo di entrambe le ruote della bici.

NL De SPEED-sensor kan op de naaf van beide wielen worden gemonteerd.

CZ SPEED čidlo můžeš namontovat na náboj obou kol.



CADENCE SENSOR

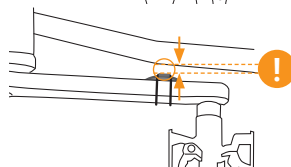

FR Le capteur de vitesse peut être monté sur le moyeu des deux roues.

ES El sensor de velocidad puede montarse en los bujes de ambas ruedas.

PL Czujnik SPEED możesz zamontować na dowolnej z dwóch piast roweru.

BUTTON FUNCTIONS

EN

ⓘ HOME/POWER Button

- Power on press for 2 sec
- Showing power menu (press for 2 s)
- Back to Home Screen

▶ START Button

- Start/Continue training
- Take manual lap in training
- Workout: Start next Workout Step

□ STOP Button

- Stop training

+ Button

- Zoom In on Map
- Swipe right

— Button

- Zoom Out on Map
- Swipe left

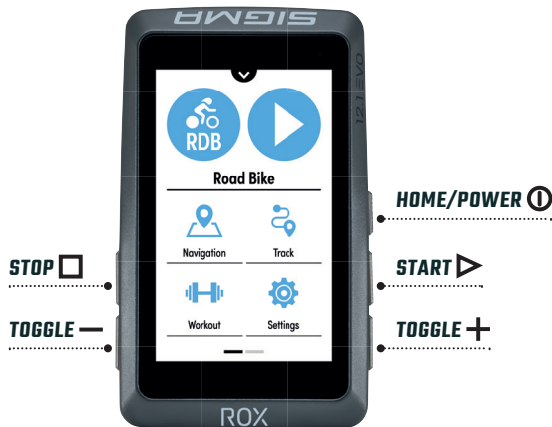

DE

ⓘ HOME/POWER-Taste	▷ START-Taste	□ STOP-Taste	+ Taste	— Taste
<ul style="list-style-type: none"> - Einschalttaste für 2 Sek. drücken - Einschaltmenü anzeigen (2 Sek. lang drücken) - Zurück zum Home Screen 	<ul style="list-style-type: none"> - Training starten/ fortsetzen - Manuelle Runde nehmen im Training - Workout: Startet nächste Workout Step 	<ul style="list-style-type: none"> - Training stoppen 	<ul style="list-style-type: none"> - Vergrößerung der Karte - Swipe nach rechts 	<ul style="list-style-type: none"> - Verkleinerung der Karte - Swipe nach links

FR

ⓘ Touche HOME/POWER	▷ Touche START	□ Touche STOP	Touche +	Touche —
<ul style="list-style-type: none"> - Allumer, appuyer pendant 2 sec - Affichage du menu d'alimentation (appuyez pendant 2 sec) - Retour à l'écran d'accueil 	<ul style="list-style-type: none"> - Démarrer/Poursuivre l'entraînement - Enregistrer un tour manuellement dans l'entraînement - Passer à l'étape suivante au cours d'un entraînement 	<ul style="list-style-type: none"> - Arrêter l'entraînement 	<ul style="list-style-type: none"> - Agrandissement de la carte - Swipe vers la droite 	<ul style="list-style-type: none"> - Réduction de la carte - Swipe vers la gauche

IT

ⓘ Pulsante HOME/POWER	▷ Pulsante START	□ Pulsante STOP	Pulsante +	Pulsante —
<ul style="list-style-type: none"> - Premere il pulsante di accensione per 2 sec. - Visualizzazione del menu di alimentazione (premere per 2 sec.) - Torna alla schermata principale 	<ul style="list-style-type: none"> - Inizia/prosegui allenamento - Effettua giro manuale durante l'allenamento - Allenamento: Inizio successivo Fase di allenamento 	<ul style="list-style-type: none"> - Interrompi allenamento 	<ul style="list-style-type: none"> - Ingrandimento della mappa - Scorri verso destra 	<ul style="list-style-type: none"> - Riduzione della mappa - Scorri verso sinistra



ES

ⓘ Tecla HOME/POWER

- Encendido, pulsar durante 2 seg.
- Visualización del menú de encendido (pulsar durante 2 seg.)
- Volver a la pantalla de inicio

▶ Tecla START

- Iniciar/continuar el entrenamiento
- Efectuar una vuelta manual
- Durante un entrenamiento: Iniciar la siguiente fase del workout

□ Tecla STOP

- Parar el entrenamiento

Tecla +

- Ampliar mapa
- Deslizar a la derecha

Tecla -

- Alejar mapa
- Deslizar a la izquierda

NL

ⓘ HOME/POWER-knop	▷ START-knop	□ STOP-knop	+ knop	— knop
<ul style="list-style-type: none"> - Inschakelen, 2 sec. indrukken - Tonen van power menu (2 sec. indrukken) - Terug naar het startscherm 	<ul style="list-style-type: none"> - Training starten/hervatten - Handmatige ronde nemen in training - Training: Start volgende Workout stap 	<ul style="list-style-type: none"> - Training stoppen 	<ul style="list-style-type: none"> - Inzoomen op de kaart - Swipe naar rechts 	<ul style="list-style-type: none"> - Uitzoomen op de kaart - Swipe naar links

PL

ⓘ Przycisk HOME/POWER	▷ Przycisk START	□ Przycisk STOP	Przycisk +	Przycisk —
<ul style="list-style-type: none"> - Włączenie zasilania, przytrzymanie przez 2 sek. - Wyświetlanie menu zasilania (naciśnij na 2 sek.) - Powrót do ekranu głównego 	<ul style="list-style-type: none"> - Rozpoczęcie/kontynuacja treningu - Ręczne okrążenie podczas treningu - Trening: Zacznij od następnego Krok treningowy 	<ul style="list-style-type: none"> - Zatrzymanie treningu 	<ul style="list-style-type: none"> - Powiększ mapę - Przesuń w prawo 	<ul style="list-style-type: none"> - Powiększ mapę - Przeciągnij w lewo

CZ

ⓘ Tlačítko HOME/POWER	▷ Tlačítko START	□ Tlačítko STOP	Tlačítko +	Tlačítko —
<ul style="list-style-type: none"> - Zapnutí stiskněte na 2 sekundy - Zobrazení nabídky napájení (stiskněte na 2 sek.) - Zpět na domovskou obrazovku 	<ul style="list-style-type: none"> - Zahájit/pokračovat v tréninku - Manuálně vybrat okruh v tréninku - Cvičení: Začněte další cvičení krok 	<ul style="list-style-type: none"> - Zastavit trénink 	<ul style="list-style-type: none"> - Přiblížení na mapě - Přejedte prstem doprava 	<ul style="list-style-type: none"> - Zvětšení na mapě - Přejedte prstem doleva

FIRST START

EN

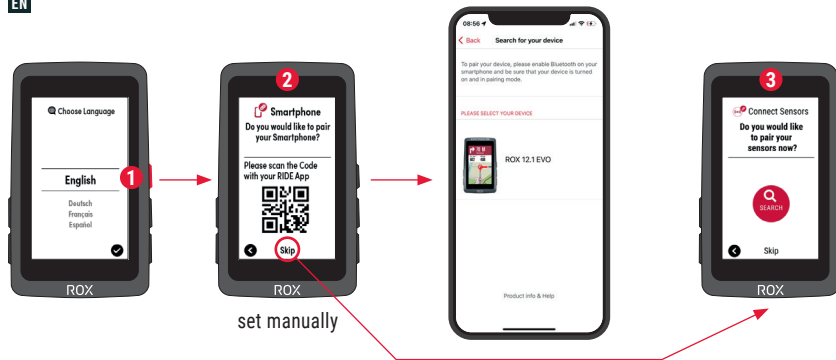

- 1 Press **HOME/POWER** Button for 5s to Wake-Up.
- 2 Connect RIDE App or configure the general settings of your device manually.
- 3 Select if you want to add Sensors.
- 4 Finish initial setting.

GET IT ON
Google Play

Download on the
App Store

TIP



SIGMA RIDE App

The app offers you many functions for setting up and customising the ROX 12.1. For more information on the app's functions, see the "SIGMA RIDE app" page.

- DE** **1.** **⓪**-Taste zur Aktivierung für 5 Sek. gedrückt halten. **2.** Verbinden Sie die RIDE App oder konfigurieren Sie die allgemeinen Einstellungen Ihres Geräts manuell. **3.** Wählen Sie, ob Sie Sensoren hinzufügen möchten. **4.** Beenden Sie die Ersteinstellung.

TIPP: Die APP bietet dir viele Funktionen zum einstellen und individualisieren des ROX 12.1. Für weitere Informationen zu den Funktionen der App siehe Seite „SIGMA RIDE App“.

- IT** **1.** Per l'attivazione tieni premuto il pulsante **⓪** per 5 s. **2.** Collegare RIDE App o configurare manualmente le impostazioni generali del dispositivo. **3.** Selezionare se si desidera aggiungere sensori. **4.** Terminare l'impostazione iniziale.

CONSIGLIO: l'APP offre molte funzioni per impostare e personalizzare il ROX 12.1. Maggiori informazioni sulle funzioni dell'app sono disponibili alla pagina "App SIGMA RIDE".

- NL** **1.** Houd voor het activeren de **⓪**-knop gedurende 5 s ingedrukt. **2.** Verbind RIDE App of configureer de algemene instellingen van uw apparaat handmatig. **3.** Selecteer of u sensoren wilt toevoegen. **4.** Voltooi de initiële instelling.

TIP: de app biedt je veel functies voor het instellen en het individualiseren van de ROX 12.1. Raadpleeg de pagina "SIGMA RIDE App" voor meer informatie over de functies van de app.

- CZ** **1.** Pro spuštění stiskni tlačítko **⓪** a podrž 5 sekund. **2.** Připojte aplikaci RIDE nebo ručně nakonfigurujte obecné nastavení zařízení. **3.** Vyberte, zda chcete přidat snímače. **4.** Dokončete počáteční nastavení.

TIP: Aplikace ti nabízí spoustu funkcí pro individuální nastavení ROX 12.1. Další informace ohledně funkcí nalezneš v aplikaci "SIGMA RIDE App".

- FR** **1.** Maintenez la touche **⓪** enfoncée pendant 5 sec. pour l'activation. **2.** Connectez l'application SIGMA RIDE ou configurez manuellement les paramètres généraux de votre appareil. **3.** Sélectionnez si vous voulez ajouter des capteurs. **4.** Terminer le réglage initial.

ASTUCE : l'application offre de nombreuses fonctions pour le réglage et la personnalisation de votre ROX 12.1. Pour plus d'informations sur les fonctions de l'application, voir la page "Application SIGMA RIDE".

- ES** **1.** Para activarlo, mantén presionada la tecla **⓪** durante 5 seg. **2.** Conecta la aplicación RIDE o configura los ajustes generales de tu dispositivo manualmente. **3.** Selecciona si quieres añadir Sensores. **4.** Finaliza la configuración inicial.

CONSEJO: la APP te da muchas opciones para configurar y personalizar tu ROX 12.1. Encontrarás más información sobre las funciones de la app en la página "SIGMA RIDE App".

- PL** **1.** W celu aktywacji naciśnij i przytrzymaj przez 5 sekund przycisk **⓪**. **2.** Połącz się z RIDE App lub skonfiguruj ręcznie ustawienia generalne swojego urządzenia. **3.** Wybierz, czy chcesz dodać Sensory. **4.** Zakończ ustawienia początkowe.

PORADA: Aplikacja zawiera liczne funkcje umożliwiające wprowadzanie ustawień i indywidualizację urządzenia ROX 12.1. Więcej informacji na temat funkcji aplikacji możesz znaleźć na stronie „SIGMA RIDE App”.

TRAINING





EN

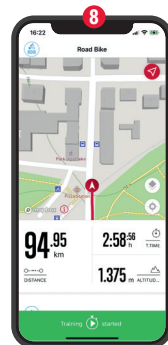











- 1 Press **HOME/POWER** Button for 2 s to switch on the device.
- 2 Search for clear sky and do not move for fast GPS fix.
- 3 Press **START** to start the training session.
- 4 Press **STOP** to stop the training session.
- 5 Press **SAVE** to save the training session **OR**
- 6 Press **START** to **continue** the training session.
- 7 After saving the training press **HOME** to leave the summary.
- 8 Use your Smartphone and the SIGMA RIDE App to sync the training for full data analysis and sharing.













SIGMA RIDE App





DE 1. Zum Einschalten des Geräts für 2 s die -Taste drücken. 2. Um das GPS-Signal rasch zu lokalisieren, nach einem Standort unter freiem Himmel suchen und diesen nicht mehr verändern. 3. Zum Start des Trainings  drücken. 4. Zum Anhalten des Trainings  drücken. 5. **SAVE** drücken, um das Training zu speichern, **ODER** 6. -Taste drücken, um das Training fortzusetzen. 7. Nach dem speichern des Trainings die -Taste drücken, um die Übersicht zu verlassen. 8. Mit dem Smartphone und der App SIGMA RIDE kann man das Training synchronisieren. Danach können die Daten analysiert und geteilt werden.





IT 1. Per accendere il dispositivo premi il pulsante  per 2 s. 2. Per localizzare velocemente il segnale GPS, cerca una posizione all'aperto e non modificarla più. 3. Per avviare l'allenamento premi . 4. Per interrompere l'allenamento premi . 5. Per archiviare l'allenamento premi **SAVE**, **OPPURE** 6. Per proseguire l'allenamento premi . 7. Dopo aver salvato la formazione, premere il pulsante  per uscire dal riepilogo. 8. Con lo smartphone o l'app SIGMA RIDE puoi sincronizzare l'allenamento. Quindi puoi analizzare e condividere i dati.

NL 1. Druk 2 s op de -knop om het apparaat in te schakelen. 2. Om het GPS-signaal snel te lokaliseren, ga naar een open locatie (dus niet onder bomen of onder een schuur/afdak staan) en sta stil. 3. Druk op  om de training te starten. 4. Druk op  om de training te stoppen. 5. Druk opnieuw op **SAVE** om de training op te slaan, **OF** 6. Druk weer op  om de training te hervatten. 7. Na het opslaan van de training drukt u op de -knop om de samenvatting te verlaten. 8. Met de smartphone en de SIGMA RIDE app kan men de training synchroniseren. Daarna kunnen de data worden geanalyseerd en gedeeld.

CZ 1. Pro zapnutí zařízení přidrž tlačítko  po dobu 2 sekund. 2. Pro rychlé vyhledání GPS signálu si najdi nějaké místo pod širým nebem a zůstaň na něm stát. 3. Pro spuštění tréninku stiskni tlačítko . 4. Pro zastavení tréninku stiskni tlačítko . 5. Pro uložení tréninku znovu stiskni tlačítko **SAVE**, **NEBO** 6. Znovu stiskni tlačítko  pro pokračování tréninku. 7. Po uložení tréninku stiskněte tlačítko  pro opuštění shrnutí. 8. Trénink je možné synchronizovat se smartphonem a nainstalovanou aplikací SIGMA RIDE. Poté je možné data analyzovat a sdílet.

FR 1. Appuyez sur la touche  pendant 2 s pour démarrer l'appareil. 2. Pour localiser rapidement le signal GPS, cherchez un endroit dégagé et ne bougez plus. 3. Appuyez sur  pour démarrer l'entraînement. 4. Appuyez sur  pour arrêter l'entraînement. 5. Appuyez sur **SAVE** pour enregistrer l'entraînement, **OU** 6. Appuyez sur  pour poursuivre l'entraînement. 7. Après avoir enregistré l'entraînement, appuyez sur le bouton  pour quitter le résumé. 8. Il est possible de synchroniser l'entraînement avec l'application SIGMA RIDE sur Smartphone pour une analyse détaillée des données et la possibilité de les partager.

ES 1. Para encender el dispositivo, mantén pulsada la tecla  durante 2 seg. 2. Para recibir rápidamente la señal GPS, busca un lugar a cielo abierto y no te muevas. 3. Para iniciar el entrenamiento, presiona . 4. Para finalizar el entrenamiento, pulsa . 5. Vuelve a pulsar **SAVE** para guardar el entrenamiento, **O** 6. Vuelve a pulsar  para continuar con el entrenamiento. 7. Después de guardar el entrenamiento pulsa el botón  para salir del resumen. 8. Con tu smartphone y la app SIGMA RIDE podrás sincronizar tu entrenamiento. Luego podrás analizar y compartir los datos.

PL 1. W celu włączenia urządzenia naciśnij i przytrzymaj przez 2 sek. przycisk . 2. Aby szybko zlokalizować sygnał GPS, poszukaj na zewnątrz miejsca pod gołym niebem i nie zmieniaj go. 3. Naciśnij przycisk , aby rozpocząć trening. 4. Naciśnij przycisk , aby wstrzymać trening. 5. Ponownie naciśnij przycisk **SAVE**, aby zapisać trening **ALBO** 6. Ponownie naciśnij przycisk , aby kontynuować trening. 7. Po zapisaniu treningu naciśnij przycisk , aby wyjść z podsumowania. 8. Za pomocą smartfona i aplikacji SIGMA RIDE można zsynchronizować trening. Następnie można analizować i udostępniać dane.

MENU OVERVIEW

EN

HOME SCREEN

- 1 Press  HOME/POWER button, to show the home screen from each menu. You have access to the home screen with all the functions of the ROX 12.1 EVO.

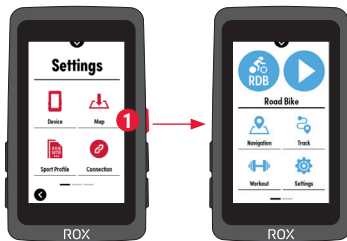

SHORT CUT

Here they can quickly access the most important settings.

- 1 **Swipe Down:** Access to function like adjusting brightness, AutoPause, etc.
- 2 **Swipe Up:** Access to Navigation shortcut function.





DE HOME SCREEN: 1. Drücken Sie die  Taste, um den Startbildschirm aus jedem Menü anzuzeigen. Sie haben Zugriff auf das Hauptmenü mit allen Funktionen des ROX 12.1 EVO.

SHORT CUT: Hier können sie schnell auf die wichtigsten Einstellungen zugreifen.

1. Nach unten streichen: Zugriff auf Funktionen wie Helligkeitseinstellung, AutoPause usw. 2. Wischen Sie nach oben: Zugriff auf die Navigationskurzbefehle.

IT HOME SCREEN: 1. Premere il pulsante  per visualizzare la schermata iniziale di ciascun menu. Hai accesso al menu principale con tutte le funzioni del ROX 12.1 EVO.

SHORT CUT: Qui puoi accedere rapidamente alle impostazioni principali durante la corsa.

1. Scorrimento verso il basso: accesso a funzioni come la regolazione della luminosità, la pausa automatica, ecc.
2. Scorrimento verso l'alto: accesso alla funzione di navigazione rapida.

NL HOME SCREEN: 1. Druk op de -knop, om het beginscherm van elk menu te tonen. U heeft toegang tot het hoofdmenu met alle functies van de ROX 12.1 EVO.

SHORT CUT: Hier heeft u snel toegang tot de belangrijkste instellingen tijdens de rit.

1. Swipe Down: Toegang tot functies zoals het aanpassen van de helderheid, AutoPause, enz. 2. Swipe Up: toegang tot de navigatie-snelkoppelingsfunctie.

CZ HOME SCREEN: 1. Stisknutím tlačítka  zobrazíte domovskou obrazovku z každé nabídky. Nyní máte přístup k hlavnímu menu se všemi funkcemi zařízení ROX 12.1 EVO.

SHORT CUT: Během jízdy tak máte přístup k nejdůležitějším položkám nastavení. 1. Přejetí prstem dolů: Přístup k funkcím, jako je nastavení jasu, automatická pauza atd. 2. Přejetí prstem nahoru: Přístup k funkci navigační zkratky.

FR ÉCRAN D'ACCUEIL: 1. Appuyez sur le bouton , pour retourner à l'écran d'accueil depuis n'importe quel menu. L'écran d'accueil vous donne accès à tous les menus du ROX 12.1 EVO.

RACCOURCI: Pour accéder rapidement aux réglages les plus importants pendant le trajet.

1. Glisser vers le bas : Accès à des fonctions telles que le réglage de la luminosité, pause automatique, etc. 2. Glisser vers le haut : Accès aux fonctions rapides de navigation.

ES HOME SCREEN: 1. Pulsa el botón , para mostrar la pantalla de inicio de cada menú. Así obtendrás acceso al menú principal con todas las funciones del ROX 12.1 EVO.

SHORT CUT: Aquí podrás acceder rápidamente a las opciones de ajuste más importantes mientras estás en ruta.

1. Deslizar hacia abajo: Acceso a funciones como ajustar el brillo, pausa automática, etc. 2. Deslizar hacia arriba: Acceso a la función de acceso directo de navegación.

PL HOME SCREEN: 1. Naciśnij przycisk , aby wyświetlić ekran główny z każdego menu. Teraz możliwy jest dostęp do menu głównego z wszystkimi funkcjami urządzenia ROX 12.1 EVO.

SHORT CUT: Tu masz szybki dostęp do najważniejszych ustawień podczas jazdy.

1. Przeciągnij w dół: Dostęp do funkcji takich jak regulacja jasności, AutoPause, itp. 2. Przeciągnij w górę: Dostęp do funkcji skrótów nawigacyjnego.



SENSOR CONNECTION

EN



- 1 In **Settings > Connection** choose **Connect Sensor** to pair new sensors or manage paired sensors.
- 2 Choose **Search All** to add new sensors.
- 3 Make sure that sensors are switched on!
- 4 Mark the sensor and press to **pair** the sensor.

Note: ANT+ Sensor search is preferred. If you want to pair the sensor via BLE press **BLE Search!**

! TIP: Some sensors are available in Bluetooth and ANT+ at the same time. We recommend to choose the ANT+ connection, only.

DE 1. Wählen Sie unter **Einstellungen > Verbindung** die Option **Sensor verbinden**, um neue Sensoren zu koppeln oder gekoppelte Sensoren zu verwalten. 2. Wählen Sie **Alle suchen**, um neue Sensoren hinzuzufügen. 3. Die Sensoren müssen dafür eingeschaltet sein! 4. Markieren Sie den Sensor und drücken Sie , um den Sensor zu **koppeln**. **Hinweis:** Die ANT+-Sensorsuche ist voreingestellt. Wenn Sie den Sensor über BLE koppeln möchten, drücken Sie **BLE Search!**

TIPP: Manche Sensoren sind gleichzeitig über Bluetooth und ANT+ verfügbar. Wir empfehlen nur den Anschluss über ANT+.

IT 1. In **Impostazioni > Collegamento** scegliere **Collega Sensore** per accoppiare nuovi sensori o gestire quelli accoppiati. 2. Scegliere **Cerca tutti** per aggiungere nuovi sensori. 3. A tal fine i sensori devono essere accessi! 4. Contrassegnare il sensore e premere  per accoppiarlo. **Nota:** la ricerca del sensore ANT+ è predefinita. Se si desidera accoppiare il sensore tramite BLE, premere **Ricerca BLE!**

CONSIGLIO: alcuni sensori sono disponibili contemporaneamente tramite Bluetooth e ANT+. Consigliamo il collegamento tramite ANT+.

NL 1. In **Instellingen > Verbinding** kiest u **Sensor Verbinden** om nieuwe sensoren te koppelen of gekoppelde sensoren te beheren. 2. Kies **Zoek alle** om nieuwe sensoren toe te voegen. 3. De sensoren moeten daarvoor zijn ingeschakeld! 4. Markeer de sensor en druk op  om de sensor te **koppelen**. **Opmerking:** ANT+ sensor zoeken is vooraf ingesteld. Als u de sensor via BLE wilt koppelen, drukt u op **BLE zoeken!**

TIP: sommige sensoren zijn tegelijkertijd via Bluetooth en ANT+ beschikbaar. Wij adviseren de verbinding te maken via ANT+.

FR 1. Dans **Paramètres > Connexion**, choisissez **Connecter des capteurs** pour jumeler de nouveaux capteurs ou gérer les capteurs jumelés. 2. Choisissez **Chercher tous** pour ajouter de nouveaux capteurs. 3. Pour cela les capteurs doivent être allumés!

4. Sélectionnez votre capteur et appuyez sur  pour le **coupler**.

Remarque : la recherche de capteurs ANT+ est privilégiée. Si vous souhaitez coupler le capteur via BLE, appuyez sur **Recherche BLE!**

ASTUCE : Votre appareil peut être utilisé avec des capteurs sans fil ANT+ ou Bluetooth. Nous recommandons une connexion via ANT+.

ES 1. En **Ajustes > Conexión**, selecciona **Conectar sensor** para emparejar nuevos sensores o gestionar los sensores emparejados. 2. Elige **Buscar todos** para añadir nuevos sensores. 3. ¡Para hacerlo es necesario que los sensores estén encendidos! 4. Selecciona el sensor y pulsa  para emparejarlo. **Nota:** La búsqueda de sensores ANT+ es la predeterminada. Si deseas emparejar un sensor mediante BLE, pulsa **¡Buscar BLE!** **CONSEJO:** algunos sensores aparecen disponibles a través de Bluetooth y ANT+. SIGMA te recomienda usar la opción ANT+.

PL 1. W **Ustawienia > Połączenia** wybierz **Podłącz czujnik**, aby sparować nowe czujniki lub zarządzać sparowanymi czujnikami. 2. Wybierz **Znajdź wszystkie**, aby dodać nowe czujniki. 3. Czujniki muszą być włączone!

4. Zaznacz czujnik i naciśnij , aby sparować czujnik. **Uwaga:**

Wyszukiwanie czujników ANT+ jest wstępnie ustawione. Jeśli chcesz sparować czujnik poprzez BLE naciśnij **Wyszukiwanie BLE!** **PORADA:** Niektóre czujniki są dostępne jednocześnie za pośrednictwem połączenia Bluetooth oraz ANT+. Zalecamy połączenie za pośrednictwem ANT+.

CZ 1. V nabídce **Nastavení > Připojení** vyberte možnost **Spojít se senzorem** a spárujte nové snímače nebo spravujte spárované snímače. 2. Chcete-li přidat nové senzory, zvolte možnost **Hledej všechny**. 3. Čidla musejí být při vyhledávání zapnutá! 4. Označte snímač a stiskněte tlačítko  pro spárování snímače. **Poznámka:** Vyhledávání snímačů ANT+ je přednastaveno. Pokud chcete spárovat snímač prostřednictvím BLE, stiskněte **BLE vyhledávání!** **TIP:** Některá čidla lze připojit přes Bluetooth i ANT+. Doporučujeme připojení přes ANT+.

E-BIKE CONNECTION

EN

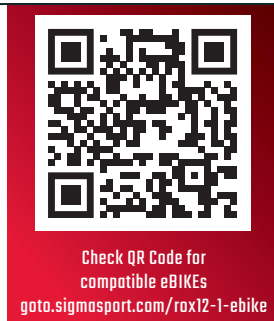

- 1 In **Settings > Connections** choose **E-Bike** to pair a new E-Bike or manage paired Bikes.
- 2 Make sure that E-Bike is switched on and press **Search E-Bike!**
- 3 Select the E-BIKE and press button to **pair** E-Bike.

! TIP: Choose the eBIKE Sport Profile to see relevant eBIKE Values.

- DE** 1. In **Einstellen > Verbinden > E-Bike verbinden** wählen, um ein neues E-Bike zu koppeln oder gekoppelte Bikes zu verwalten.
2. Vergewissern Sie sich, dass das E-Bike eingeschaltet ist und drücken Sie **Suche E-Bike!** 3. E-BIKE auswählen und zum Koppeln  drücken.

TIPP: Bei Auswahl des eBIKE-Sport-Profiles werden die relevanten eBIKE-Werte angezeigt.

- IT** 1. Vai in **Impostazioni > Collegamento > Collega E-Bike**, per accoppiare una nuova e-bike o gestire le e-bike accoppiate.
2. Assicurarsi che la E-Bike sia accesa e premere **Cerca E-Bike!**
3. Seleziona la E-BIKE, poi premi il pulsante  per accoppiarla.

CONSIGLIO: alla selezione del profilo Sport della e-bike vengono visualizzati tutti i valori rilevanti dell'e-bike.

- NL** 1. Kies in **Instellingen > Verbinding > Verbind je E-bike** om een nieuwe E-bike te koppelen of gekoppelde E-bikes te beheren.
2. Zorg ervoor dat de E-Bike is ingeschakeld en druk op **Zoek E-bike!**
3. Selecteer de E-BIKE en druk op de -knop om te koppelen.

TIP: bij keuze van het E-bike Sport Profiel worden alle relevante E-bike waarden weergegeven.

- CZ** 1. Pro připojení nového e-biku nebo úpravu již připojených e-biků vyber možnost **Nastavení > Připojení > Spárování E-Bike**.
2. Ujistěte se, že je E-Bike zapnutý, a stiskněte tlačítko **Hledat E-Bike!** 3. Vyber E-Bike a pro připojení stiskni tlačítko .
- TIP:** Při výběru sportovního profilu E-Bike se zobrazí všechna relevantní data pro E-Bike.

- FR** 1. Sélectionnez **Réglages > Connexion > Connecter VAE** pour connecter un nouveau VAE ou gérer les VAE connectés.
2. Assurez-vous que le VAE est allumé et appuyez sur **Recherche VAE!** 3. Sélectionnez le VAE et appuyez sur la touche  pour le connecter.

ASTUCE : toutes les valeurs pertinentes pour le VAE sont disponibles lorsque le profil sportif VAE est sélectionné.

- ES** 1. Entra en **Configuración > Conexión > Conectar E-bike** para conectarte a una nueva bici eléctrica o para administrar las ya conectadas. 2. Asegúrate de que la E-bike está encendida y pulsa **Buscar E-bike!** 3. Seleccionar la bici eléctrica y pulsa luego  para enlazarla.

CONSEJO: al seleccionar el perfil de bici eléctrica, se te mostrarán todos los datos relevantes de tu e-bike.

- PL** 1. Wybierz **Ustawienia > Połączenia > Połącz z E-bike**, aby połączyć nowy rower elektryczny lub zarządzać połączonymi rowerami. 2. Upewnij się, że E-bike jest włączony i naciśnij **Szukaj E-bike!** 3. Za pomocą wybierz rower elektryczny, następnie naciśnij przycisk , aby połączyć.

PORADA: Po wybraniu profilu eBIKE-Sport wyświetlone zostaną wszystkie istotne wartości dotyczące roweru elektrycznego.



SIGMA RIDE APP

EN

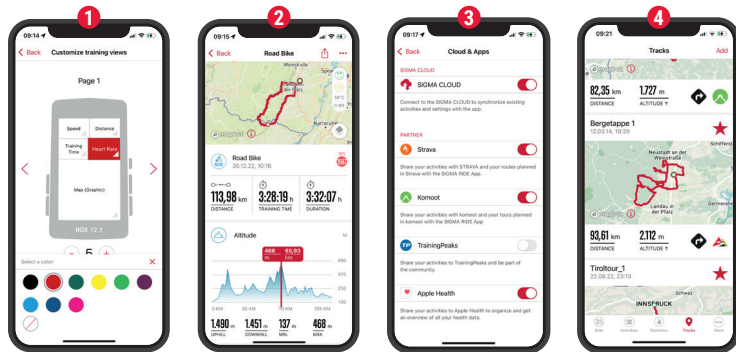

- 1 Set Device and Training Views
 - 2 Analyze your training
 - 3 Share your data
 - 4 Tracks
- and many more...

TIP: Check for Firmware Updates regularly.
To access the changelog, follow this link:



[goto.sigmasport.com/
rox12-1-updates](https://goto.sigmasport.com/rox12-1-updates)

DE 1. Gerät und Trainingsansichten einstellen. 2. Analyse des Trainings 3. Daten teilen 4. Tracks und vieles mehr ...

TIPP: Bitte regelmäßig auf Firmware-Updates überprüfen.
Die Änderungshistorie ist unter diesem Link zu finden:
goto.sigmasport.com/rox12-1-updates

IT 1. Impostazione dispositivo e visualizzazioni allenamento
2. Analisi dell'allenamento 3. Condivisione dati
4. Tracks e molto altro ...

CONSIGLIO: controlla periodicamente se ci sono aggiornamenti firmware. Lo storico delle modifiche è disponibile al link:
goto.sigmasport.com/rox12-1-updates

NL 1. Apparaat en trainingsweergaven instellen
2. Analyse van de training 3. Data delen
4. Tracks en nog veel meer ...

TIP: controleer a.u.b. regelmatig op firmware-updates.
De changelogs kunt u vinden onder deze link:
goto.sigmasport.com/rox12-1-updates

CZ 1. Nastavení zařízení a tréninkových obrazovek 2. Analýza tréninku 3. Sdílet data 4. Tracks a další možnosti ...

TIP: Pravidelně provádějte aktualizaci firmwaru. Historii změn firmwaru najdete pod odkazem: goto.sigmasport.com/rox12-1-updates

FR 1. Réglage de l'appareil et des aperçus d'entraînement
2. Analyse de l'entraînement 3. Partage des données
4. Tracés et bien plus encore ...

ASTUCE : Vérifiez régulièrement si il y a des mises à jour disponibles pour le Firmware. L'historique des modifications est disponible sous le lien suivant :
goto.sigmasport.com/rox12-1-updates

ES 1. Ajustar el dispositivo y las vistas de entrenamiento
2. Analizar el entrenamiento 3. Compartir datos
4. Tracks y mucho más...

CONSEJO: comprueba regularmente si hay actualizaciones disponibles del firmware del dispositivo. Al historial de cambios se puede acceder desde este enlace:
goto.sigmasport.com/rox12-1-updates

PL 1. Ustawianie urządzenia i widoków treningów
2. Analiza treningu 3. Udostępnianie danych
4. Tracks i nie tylko...

PORADA: Regularnie sprawdzaj dostępność aktualizacji oprogramowania firmware. Historię zmian znajdziesz pod adresem: goto.sigmasport.com/rox12-1-updates

CHARGING

EN

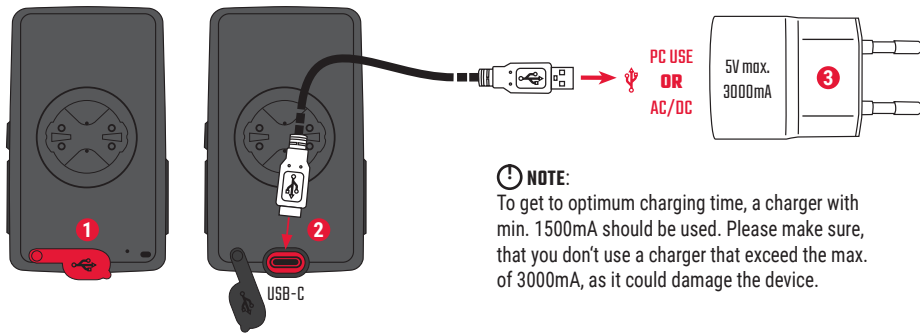

IMPORTANT: Please ensure that the USB cover is always closed before starting a training session.

DE 1. USB-Abdeckung 6ffnen. 2. USB-C-Kabel einstecken. Kabel und Anschluss m6ssen dabei trocken sein! 3. Laden Sie das Ger6t auf.

WICHTIG: Bitte stelle sicher dass das USB Cover immer geschlossen ist bevor du ein Training startest.

IT 1. Rimuovi la copertura USB. 2. Inserisci il cavo USB-C. Il cavo e l'attacco devono essere asciutti! 3. Caricare il dispositivo.

IMPORTANTE: assicurati che la copertura USB sia sempre chiusa prima di iniziare un allenamento.

NL 1. USB-deksel openen. 2. USB-C-kabel insteken. Kabel en aansluiting moeten daarbij droog zijn! 3. Laad het apparaat op.

BELANGRIJK: zorg ervoor dat de USB-deksel altijd is gesloten voordat je een training start.

CZ 1. Odklop krytku USB portu. 2. Zasuĳ kabel USB-C. Kabel i port musej b6yt such6! 3. Nabĳjenĳ zařizenĳ.

D6LEŽIT6: D6vej pozor, aby krytka USB portu byla v6zdy nasazen6, ne6 zah6jĳš tr6nĳnk.

FR 1. Retirez le cache du port USB. 2. Connectez le c6ble USB-C. Le c6ble et le port doivent 6tre secs ! 3. Chargez l'appareil.

IMPORTANT ! Assurez-vous que le cache du port USB soit toujours ferm6 avant d'utiliser l'appareil.

ES 1. Abre la tapa del puerto USB. 2. Inserta el cable USB y 6vigila que el cable y el puerto est6n secos! 3. Carga el dispositivo.

IMPORTANTE: 6Aseg6rate de que la tapa del puerto USB siempre est6 cerrada antes de empezar a entrenar!

PL 1. Otw6r6z osłon6 USB. 2. Podl6cz kabel USB-C. Kabel i przyl6czce musz6 by6 suche! 3. Naładuj urz6dzenie.

WAŹNE: Przed rozpocz6ciem ka6dego treningu upewnĳ si6, ųe oslona USB jest zamknĳta.

TECHNICAL INFORMATION

EN

ROX 12.1 EVO / Speed Transmitter / Cadence transmitter / Heart Rate Transmitter R1 Duo

Battery type ROX 12.1 EVO	Max. voltag: 5V DC / Max. current: 1.4A Rechargeable 2400 mAh /9.12 Wh Battery
Battery type R1 Duo/SPEED/CADENCE Transmitter	CR 2032 x 3V
Maximum operating altitude	5000 m
Operation temperature	-10 °C to +45 °C
Operation frequency	WiFi 2.4 GHz @ 15.1 dBm nominal ANT+ 2.4 GHz @ 4 dBm nominal Bluetooth 2.4 GHz @ 4 dBm nominal GPS 1575.42 MHz (receiver only) GLONASS 1602 MHz (receiver only) Galileo 1575.42 MHz (receiver only)
Transmission power	<20 dBm
Water and Dust rating	ROX 12.1 EVO: IP67 / All Sensors: IPX7

EN You can find the CE declaration at:
ce.sigmasport.com/rox121

DE Die CE-Erklärung kann hier eingesehen werden:
ce.sigmasport.com/rox121

FR La déclaration CE peut être consultée ici :
ce.sigmasport.com/rox121

IT La dichiarazione CE è consultabile qui:
ce.sigmasport.com/rox121

ES Encontrarás la declaración de conformidad CE en
ce.sigmasport.com/rox121.

NL De CE-conformiteitsverklaring kunt u hier vinden:
ce.sigmasport.com/rox121

PL Deklarację CE znajdziesz tutaj:
ce.sigmasport.com/rox121

CZ CE prohlášení najdeš pod následujícím odkazem:
ce.sigmasport.com/rox121

Federal Communication Commission Interference Statement

This device complies with Part 15 of the FCC Rules. Operation is subject to the following two conditions:

- (1) This device may not cause harmful interference, and
- (2) this device must accept any interference received, including interference that may cause undesired operation of the device.

This equipment has been tested and found to comply with the limits for a Class B digital device, pursuant to Part 15 of the FCC Rules. These limits are designed to provide reasonable protection against harmful interference in a residential installation. This equipment generates, uses and can radiate radio frequency energy and, if not installed and used in accordance with the instructions, may cause harmful interference to radio communications. However, there is no guarantee that interference will not occur in a particular installation. If this equipment does cause harmful interference to radio or television reception, which can be determined by turning the equipment off and on, the user is encouraged to try to correct the interference by one of the following measures:

- Reorient or relocate the receiving antenna.
- Increase the separation between the equipment and receiver.
- Connect the equipment into an outlet on a circuit different from that to which the receiver is connected.
- Consult the dealer or an experienced radio/TV technician for help.

FCC Caution:

Any changes or modifications not expressly approved by the party responsible for compliance could void the user's authority to operate this equipment. This transmitter must not be co-located or operating in conjunction with any other antenna or transmitter.

Radiation Exposure Statement:

The product complies with the FCC portable RF exposure limit set forth for an uncontrolled environment and are safe for intended operation as described in this manual. The further RF exposure reduction can be achieved if the product can be kept as far as possible from the user body or set the device to lower output power if such function is available.

Industry Canada statement

This device complies with ISED's licence-exempt RSSs. Operation is subject to the following two conditions:

- (1) This device may not cause harmful interference, and
- (2) this device must accept any interference received, including interference that may cause undesired operation of the device.

Le présent appareil est conforme aux CNR d'ISED applicables aux appareils radio exempts de licence. L'exploitation est autorisée aux deux conditions suivantes :

- (1) le dispositif ne doit pas produire de brouillage préjudiciable, et
- (2) ce dispositif doit accepter tout brouillage reçu, y compris un brouillage susceptible de provoquer un fonctionnement indésirable du appareil.

Do not disassemble, modify or repair this product, as this may cause a fire, electric shock or product damage. Any modification will void the warranty of this product.

Ne pas démonter, modifier ni réparer ce produit, car cela pourrait provoquer un feu, un choc électrique ou un dommage produit. Toute modification annulera la garantie de ce produit.

This Class B digital apparatus complies with Canadian CAN ICES-3 (B)/NMB-3 (B).

Cet appareil digital de classe B est homologué CAN ICES-3 (B)/NMB-3 (B) pour le Canada.

Radiation Exposure Statement:

The product complies with the Canada portable RF exposure limit set forth for an uncontrolled environment and are safe for intended operation as described in this manual. The further RF exposure reduction can be achieved if the product can be kept as far as possible from the user body or set the device to lower output power if such function is available.

Déclaration d'exposition aux radiations:

Le produit est conforme aux limites d'exposition pour les appareils portables RF pour les Etats-Unis et le Canada établies pour un environnement non contrôlé. Le produit est sûr pour un fonctionnement tel que décrit dans ce manuel. La réduction aux expositions RF peut être augmentée si l'appareil peut être conservé aussi loin que possible du corps de l'utilisateur ou que le dispositif est réglé sur la puissance de sortie la plus faible si une telle fonction est disponible.

SIGMA-ELEKTRO GmbH

Dr.-Julius-Leber-Straße 15
67433 Neustadt/Weinstraße
Germany
kundenservice@sigmasport.com



FCC ID: M5LROX-12-1
IC: 7580A-ROX121

Contains FCC ID: QOQWFM200
Contains IC: 5123A-WFM200

SPD/CAD Transmitter:
FCC ID: M5LMLSC1
IC: 7580A-MLSC1

HR Transmitter:
FCC ID: QSWDHRC51



www.sigmasport.com

081070/1