

How to remove the last hard drive bracket ?

DEUTSCH

So entfernen Sie die letzte Laufwerkshalterung ?

FRANÇAIS

Comment faire pour retirer le dernier support de disque dur ?

ESPAÑOL

Cómo retirar el bracket del último disco duro ¿ ?

ITALIANO

Rimozione della staffa dell'ultimo disco rigido ?

РУССКИЙ

Как вытащить последний кронштейн с жесткими дисками ?

繁體中文

如何取出最後面一層的硬碟架？

簡體中文

如何取出最后面一层的硬盘架？

日本語

最後部ハードディスクドライブブラケットの外し方？

한국어

마지막 하드 드라이브 브래킷을 분리하는 방법 ?

Step 1

Remove the penultimate hard drive bracket.

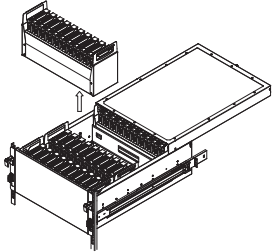

DEUTSCH

Entfernen Sie die vorletzte Laufwerkshalterung.

FRANÇAIS

Retirer le support de l'avant-dernier disque dur.

ESPAÑOL

Retire el bracket del penúltimo disco duro.

ITALIANO

Rimuovere la staffa del penultimo disco rigido.

РУССКИЙ

Вытащите предпоследний кронштейн.

繁體中文

先取出倒數第二排的硬碟架。

簡體中文

先取出倒數第二排的硬盘架。

日本語

最後から2番目のハードディスクドライブブラケットを取り外します。

한국어

끝에서 두 번째의 하드 드라이브 브래킷을 분리합니다.

Step 2

Push the bracket upward in the direction of the arrow shown in the illustration with both hands (until higher than the black gasket), then pull in the opposite direction to release it.

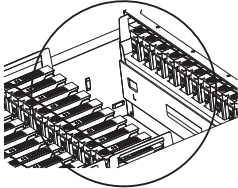

DEUTSCH

Drücken Sie die Halterung wie abgebildet mit beiden Händen in Pfeilrichtung nach oben (bis sie höher ist als die schwarze Dichtung), ziehen Sie sie dann zur Freigabe in die entgegengesetzte Richtung.

FRANÇAIS

Poussez le support vers le haut avec les deux mains dans le sens indiqué par la flèche sur l'illustration (au-dessus du joint noir), puis tirez dans la direction opposée pour le libérer.

ESPAÑOL

Empuje el bracket hacia arriba en la dirección de la flecha que se muestra en la ilustración con ambas manos (hasta que esté por encima de la tapa negra), luego tire en dirección opuesta para liberarlo.

ITALIANO

Premere la staffa verso l'alto in direzione della freccia mostrata in figura con entrambe le mani (finché non è sopra la guarnizione nera), quindi tirare in direzione opposta per il rilascio.

РУССКИЙ

Надавите на кронштейн двумя руками по направлению, которое показано стрелкой, затем потяните в противоположном направлении, чтобы освободить кронштейн.

繁體中文

請用雙手將檔板依箭頭方向 先往上撥開(須高於黑色墊片)然後朝反方向撥開。

簡體中文

请用双手将档板依箭头方向 先往上拨开(须高于黑色垫片)然后朝反方向拨开。

日本語

ブラケットをイラストの矢印の方向に両手で持ち上げ(黒いガスケットより高くし)、反対側に引いて取り外します。

한국어

그림과 같이 두 손을 사용하여 브래킷을 화살표 방향으로 위로 밀고 (검은색 캐스킷보다 높아질 때까지), 반대쪽 방향으로 당겨 브래킷을 뺍니다.

Step 3

Move the bracket upward to flip into horizontal orientation.

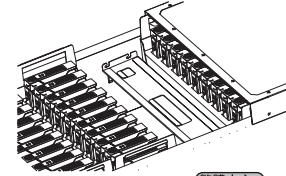

DEUTSCH

Bewegen Sie die Halterung zum Umdrehen in die horizontale Ausrichtung nach oben.

FRANÇAIS

Déplacez le support vers le haut pour retourner en orientation horizontale.

ESPAÑOL

Mueva el bracket hacia arriba para girarlo a posición horizontal.

ITALIANO

Spostare la staffa verso l'alto per capovolverla in orizzontale.

РУССКИЙ

Переместите кронштейн вверх, чтобы перевернуть его в горизонтальное положение.

繁體中文

將檔板往上移置卡榫處並且轉成平面。

簡體中文

将档板往上移置卡榫处并且转成平面。

日本語

ブラケットを上を移動して水平に向けます。

한국어

브래킷을 위로 이동하여 수평 방향으로 짓습니다.

Step 4

Take out the bracket as shown.

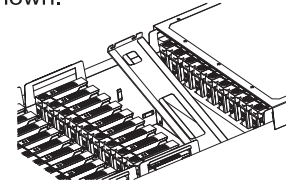

DEUTSCH

Nehmen Sie die Halterung wie abgebildet heraus.

FRANÇAIS

sortez le support comme indiqué.

ESPAÑOL

Saque el bracket como se muestra.

ITALIANO

Estrarre la staffa come mostrato.

РУССКИЙ

Выньте кронштейн, как показано на рисунке.

繁體中文

將檔板如圖示的角度取出。

簡體中文

将档板如图示的角度取出。

日本語

図のようにブラケットを取り外します。

한국어

림과 같이 브래킷을 빼냅니다.

Step 5

Take out the last hard drive bracket.

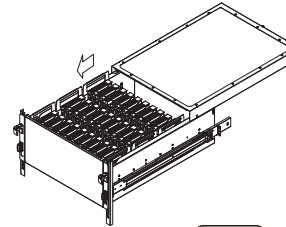

DEUTSCH

Nehmen Sie die letzte Laufwerkshalterung heraus.

FRANÇAIS

Sortez le dernier support de disque dur.

ESPAÑOL

Saque el bracket del último disco duro.

ITALIANO

Estrarre la staffa dell'ultimo disco rigido.

РУССКИЙ

Выньте последний кронштейн с жесткими дисками.

繁體中文

將最內側硬碟架從內往外搬出。

簡體中文

将最内侧硬盘架从内往外搬出。

日本語

最後部のハードディスクドライブブラケットを取り外します。

한국어

마지막 하드 드라이브 브래킷을 빼냅니다.

How to put the bracket back into chassis ?

DEUTSCH

So bringen Sie die Halterung wieder im Gehäuse an ?

FRANÇAIS

Comment remettre le support dans le châssis ?

ESPAÑOL

Cómo volver a poner el bracket de nuevo en el chasis¿ ?

ITALIANO

Come reinserire la staffa nel telaio ?

РУССКИЙ

Как поставить кронштейн в шасси ?

繁體中文

如何將檔板放回機身？

簡體中文

如何将档板放回机身？

日本語

ブラケットのケースへの戻し方？

한국어

브래킷을 새시에 다시 설치하는 방법 ?

Step 1

Push the last hard drive bracket back into its original slot.

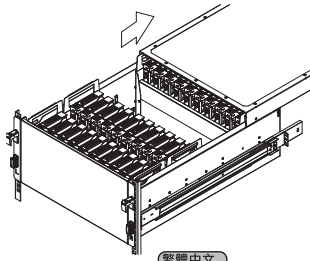

DEUTSCH

Drücken Sie die letzte Laufwerkshalterung zurück in ihren ursprünglichen Steckplatz.

FRANÇAIS

Poussez le dernier support de disque dur dans son slot original.

ESPAÑOL

Empuje el bracket del último disco duro en su zócalo original.

ITALIANO

Inserire di nuovo la staffa dell'ultimo disco rigido nello slot originale.

РУССКИЙ

Подвиньте последний кронштейн с жесткими дисками в исходный слот.

繁體中文

將最內側硬碟架推回原處。

簡體中文

将最内侧硬盘架推回原处。

日本語

最後部のハードディスクブラケットを押して、本来のスロット位置にします。

한국어

마지막 하드 드라이브를 원래의 슬롯에 다시 밀어 넣습니다.

Step 2

Put back the bracket as shown.

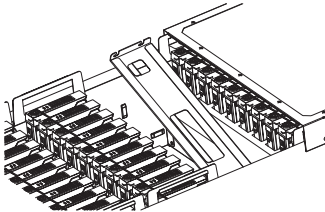

DEUTSCH

Bringen Sie die Halterung wie abgebildet wieder an.

FRANÇAIS

Remettez le support comme indiqué.

ESPAÑOL

Vuelva a poner el bracket como se muestra.

ITALIANO

Reinserire la staffa come mostrato.

РУССКИЙ

Поставьте кронштейн в шасси, как показано на рисунке.

繁體中文

將檔板如圖示的角度 放入機身內。

簡體中文

将档板如图示的角度 放入机身内。

日本語

図のようにブラケットを引いて戻します。

한국어

그림과 같이 브래킷을 다시 위치시킵니다.

Step 3

Turn the bracket into vertical orientation and push downward to corresponding point.

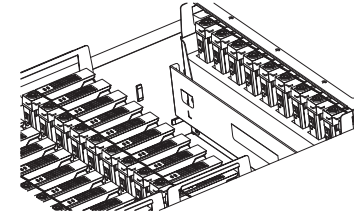

DEUTSCH

Bringen Sie die Halterung in eine vertikale Ausrichtung und drücken Sie sie zu dem entsprechenden Punkt nach unten.

FRANÇAIS

Tournez le support en position verticale et poussez vers le bas vers le point correspondant.

ESPAÑOL

Gire el bracket en posición vertical y empuje hacia abajo al punto correspondiente.

ITALIANO

Ruotare la staffa in verticale e spingere verso il basso nel punto corrispondente.

РУССКИЙ

Поверните кронштейн в вертикальное положение и надавите вниз до соответствующей точки.

繁體中文

將檔板轉成垂直面並且對應到所放置的位置 並且往下放置於對應點即可。

簡體中文

将档板转成垂直面并且对应到所放置的位置 并且往下放置于对应点即可。

日本語

ブラケットを垂直にし、対応する位置に押し込みます。

한국어

브래킷을 수직 방향으로 돌리고 해당 지점까지 아래로 밀어 넣습니다.

Step 4

Put back the penultimate hard drive bracket.

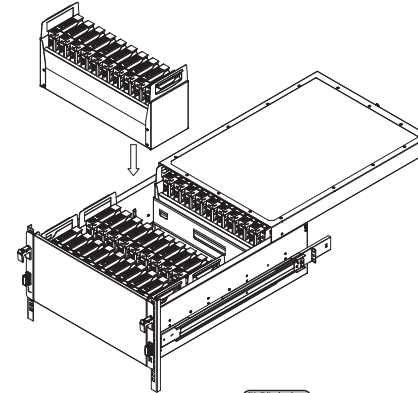

DEUTSCH

Bringen Sie die vorletzte Laufwerkshalterung wieder an.

FRANÇAIS

Remettez l'avant-dernier support de disque dur.

ESPAÑOL

Vuelva a poner el bracket del penúltimo disco duro.

ITALIANO

Reinserire la staffa del penultimo disco rigido.

РУССКИЙ

Поставьте предпоследний кронштейн с жесткими дисками.

繁體中文

放回倒數第二列的硬碟架。

簡體中文

放回倒數第二列的硬盘架。

日本語

後から2番目のハードディスクドライブブラケットを戻します。

한국어

끝에서 두 번째의 하드 드라이브 브래킷을 다시 위치시킵니다.