

BRAUN

TexStyle 9



Types 12770020, 12770021, 12770022, 12770023

Register your product
www.braunhousehold.com/register

TS 9
Steam Iron

- DE** Bitte lesen Sie die Sicherheitshinweise (separate Broschüre) sorgfältig und vollständig, bevor Sie das Gerät in Betrieb nehmen.
- EN** Please read safety instructions (separate booklet) carefully and completely before using the appliance.
- FR** Veuillez lire attentivement l'intégralité des instructions de sécurité (livret séparé) avant d'utiliser l'appareil.
- ES** Lea completamente las instrucciones de seguridad (manual separado) con atención antes de utilizar el aparato.
- PT** Leia as instruções de segurança (folheto separado) atentamente e por completo antes de utilizar o aparelho.
- IT** Si prega di leggere attentamente ed integralmente le istruzioni di sicurezza (libretto separato) prima di utilizzare l'apparecchio.
- NL** Lees de veiligheidsaanwijzingen (afzonderlijk boekje) aandachtig en volledig voordat u dit product gebruikt.
- DK** Læs sikkerhedsinstruktionerne (separat hæfte) omhyggeligt og fuldstændigt, før apparatet bruges.
- NO** Les alle sikkerhetsanvisningene grundig før du tar i bruk apparatet.
- SE** Läs igenom säkerhetsanvisningarna (separat häfte) noggrant innan du använder apparaten.
- FI** Lue turvallisuuohjeet (erillinen kirjanen) huolella kokonaan ennen laitteen käyttöä.
- PL** Przed użyciem urządzenia proszę uważnie przeczytać instrukcje bezpieczeństwa (osobna broszura).
- CZ** Přečtěte si pečlivě a kompletně bezpečnostní pokyny (samostatná brožura) před použitím přístroje.
- SK** Kým začnete spotrebič používať, dôkladne si preštudujte bezpečnostné pokyny (samostatná brožúrka).
- HU** Kérjük, hogy a készülék használatá elött olvassa végig figyelmesen a biztonsági utasításokat (külön füzet).
- HR** Molimo vas da prije početka korištenja uređaja pažljivo i u cijelosti pročitate sigurnosne upute (posebna knjižica).
- SL** Pred napravo začnete uporabljati, pozorno in v celoti preberite navodila (ločena knjižica).
- TR** Cihazı kullanmadan önce lütfen güvenlik talimatlarını dikkatle ve tamamen okuyun (ayrı kitapçık).
- RO** Vă rugăm să citiți cu atenție și în întregime instrucțiunile de siguranță (broșură separată) înainte de a utiliza aparatul.
- GR** Μελετήστε με προσοχή όλες τις οδηγίες ασφαλείας (ξεχωριστό φυλλάδιο) προτού χρησιμοποιήσετε τη συσκευή.
- KZ** Аспапты қолданардың алдында қауіпсіздік бойынша нұсқауларды (бөлек кітапша) зейін қойып түгелдей оқып шығыңыз.
- RU** Перед использованием прибора внимательно полностью прочтите инструкции по технике безопасности (отдельная брошюра).
- UA** Перед використанням пристрою уважно та повністю прочитайте інструкцію з техніки безпеки (окрему брошуру).
- AR** يُرجى قراءة تعليمات الأمان (كتيب منفصل) بعناية وبشكل كامل قبل استخدام الجهاز.

Deutsch	10
English	11
Français	12
Español	13
Português	14
Italiano	16
Nederlands	17
Dansk	18
Norsk	19
Svenska	20
Suomi	21
Polski	22
Český	24
Slovenský	25
Magyar	26
Hrvatski	27
Slovenski	28
Türkçe	29
Română (RO/MD)	30
Ελληνικά	32
Қазақша	33
Русский	35
Українська	36
عربي	38

© Copyright 2022. All rights reserved
De'Longhi Braun Household GmbH
Carl-Ulrich-Straße 4
63263 Neu-Isenburg/Germany

5712770051/09.22 – SI 95xx 96xx INT

DE/UK/FR/ES/PT/IT/NL/DK/NO/SE/FI/PL/CZ/SK/HU/
HR/SI/TR/RO/MD/GR/KZ/RU/UA/AR



Models SI 95xx

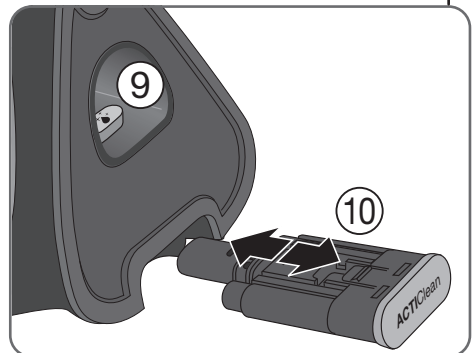
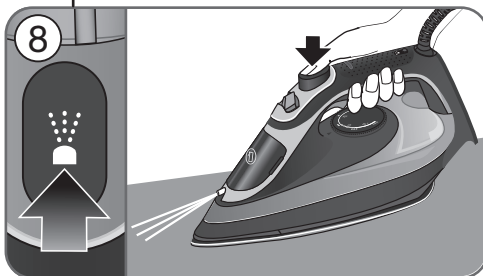
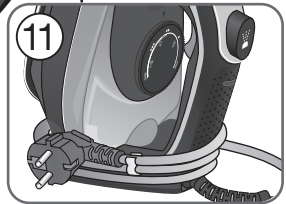
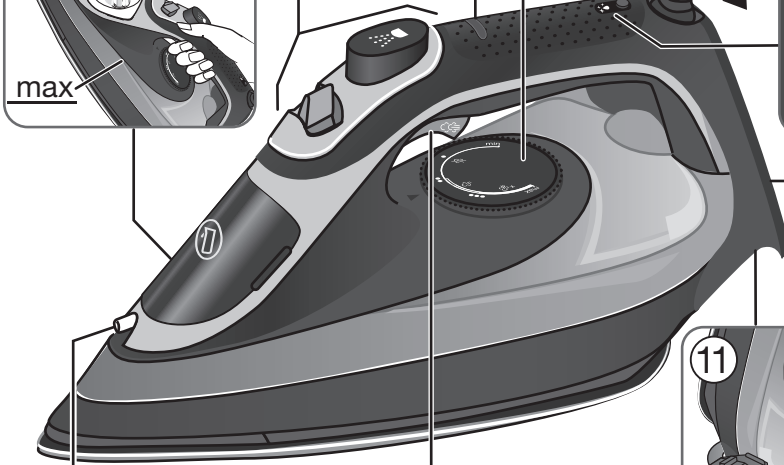
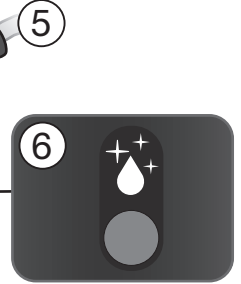
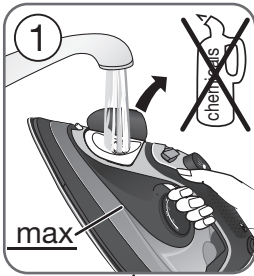
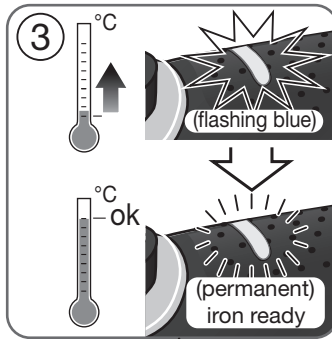

Models SI 96xx



DE Inbetriebnahme / **EN** Start into operation / **FR** Mise en marche / **ES** Puesta en funcionamiento / **PT** Iniciar o funcionamento / **IT** Messa in funzione / **NL** In werking zetten / **DK** Ibrugtagning / **NO** Idriftsetting / **SE** Förberedelser före användning / **FI** Käytön aloittaminen / **PL** Rozpoczęcie użytkowania / **CZ** Uvedení do provozu / **SK** Uvedenie do prevádzky / **HU** Üzembe helyezés / **HR** Započinjanje s radom / **SL** Začetek uporabe / **TR** Kullanıma hazırlama / **RO/MD** Începerea funcționării / **GR** Θέση σε λειτουργία / **KZ** Іске қосу / **RU** Начало эксплуатации / **UA** Початок експлуатації / **Arab** بدء التشغيل

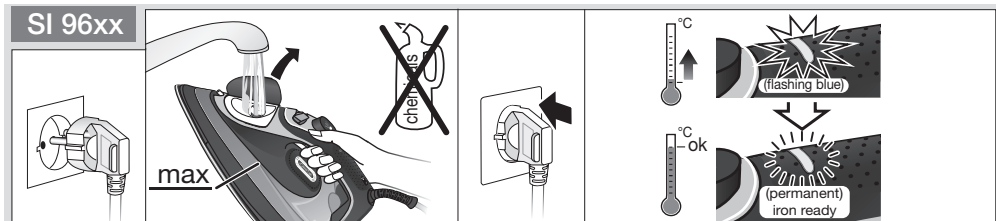
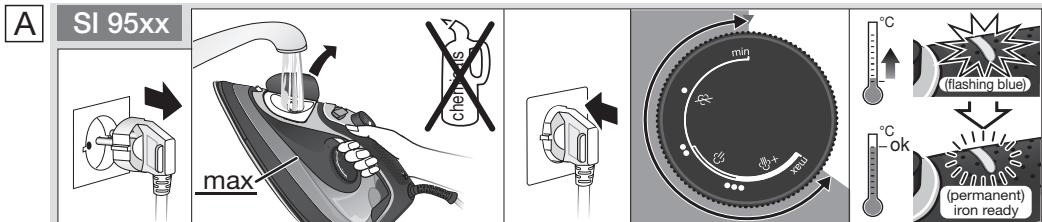

DE Dampfeinstellungen / **EN** Steam settings / **FR** Réglages de vapeur / **ES** Ajustes de vapor / **PT** Definições de vapor / **IT** Impostazioni vapore / **NL** Stoominstellingen / **DK** Dampindstillinger / **NO** Dampinnstillinger / **SE** Ånginställningar / **FI** Höyryasetukset / **PL** Ustawienia pary / **CZ** Nastavení páry / **SK** Nastavenia pary / **HU** Gőzbeállítások / **HR** Podešavanje pare / **SL** Nastavitve za paro / **TR** Buhar ayarları / **RO/MD** Reglaje privind aburul / **GR** Ρυθμίσεις ατμού / **KZ** Бу параметрлері / **RU** Настройки паровыделения / **UA** Налаштування пари / **Arab** إعدادات البخار

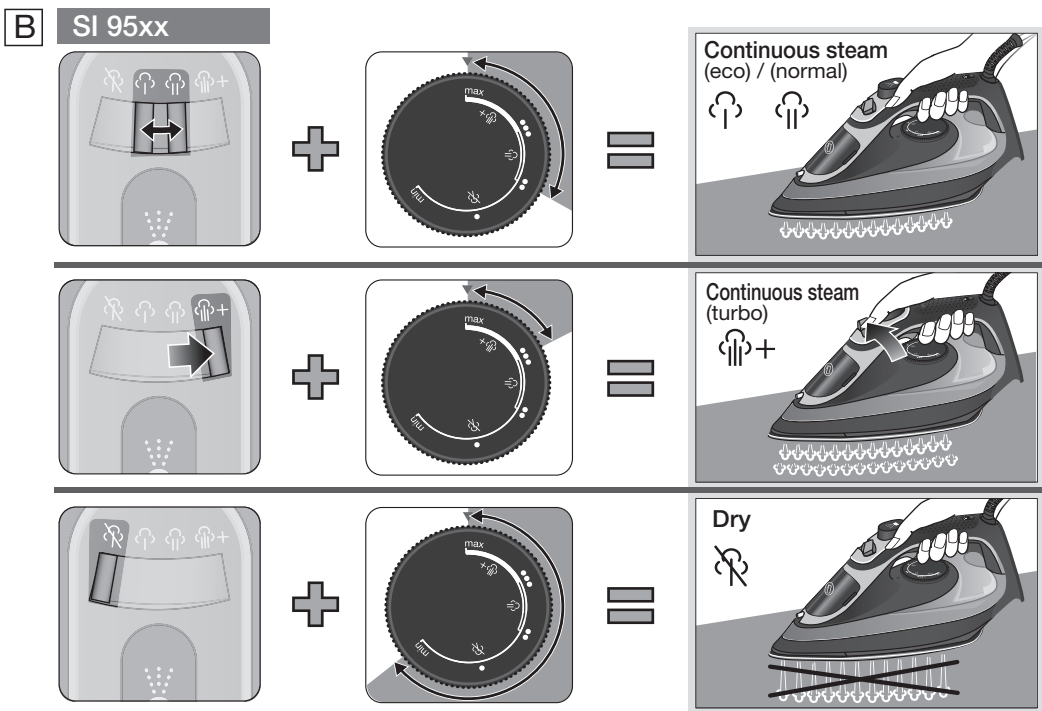

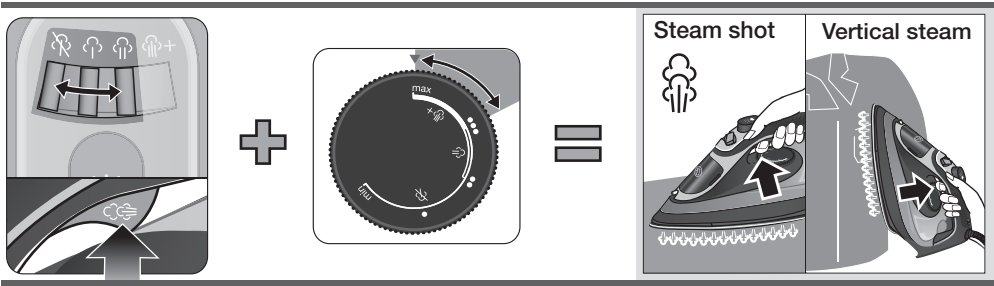

SI 96xx

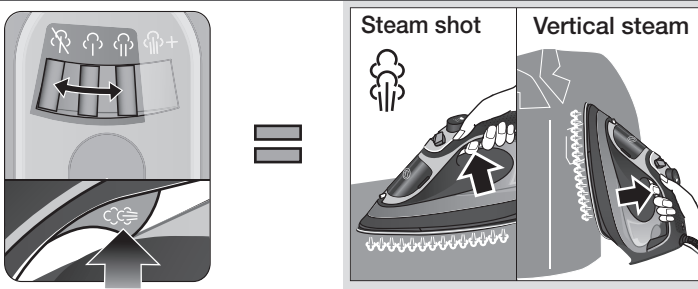
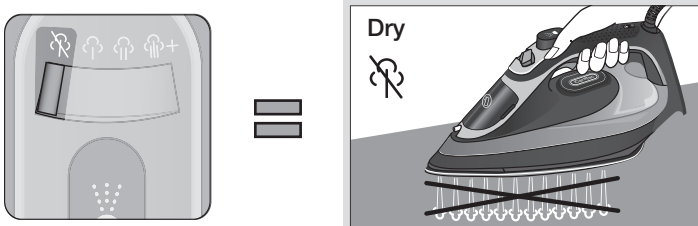
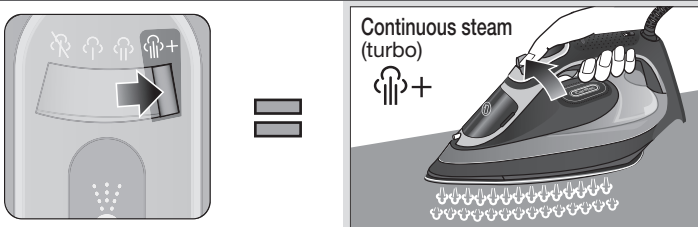
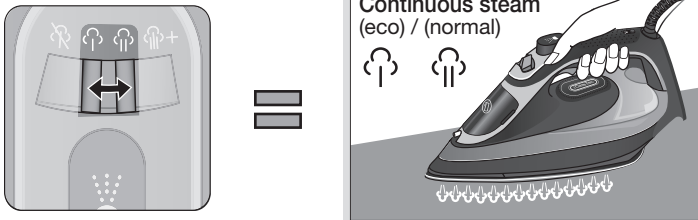

DE Automatische Abschaltung / **EN** Auto-off / **FR** Arrêt automatique / **ES** Apagado automático / **PT** Desligamento automático / **IT** Spegnimento automatico / **NL** Automatische uitschakeling / **DK** Auto-sluk / **NO** Auto-av / **SE** Automatisk avstängning / **FI** Automaattinen sammutus / **PL** Automatyczne wyłączenie / **CZ** Automatické vypnutí / **SK** Automatické vypnutie / **HU** Automatikus kikapcsolás / **HR** Automatsko isključivanje / **SL** Samodejni izklop / **TR** Otomatik kapama / **RO/MD** Oprire automată / **GR** Αυτόματη απενεργοποίηση / **KZ** Автоөшіру / **RU** Автоматическое выключение / **UA** Автоматичне вимкнення / **Arab** إيقاف تشغيل تلقائي (طرازات محددة فقط)

C SI 95xx

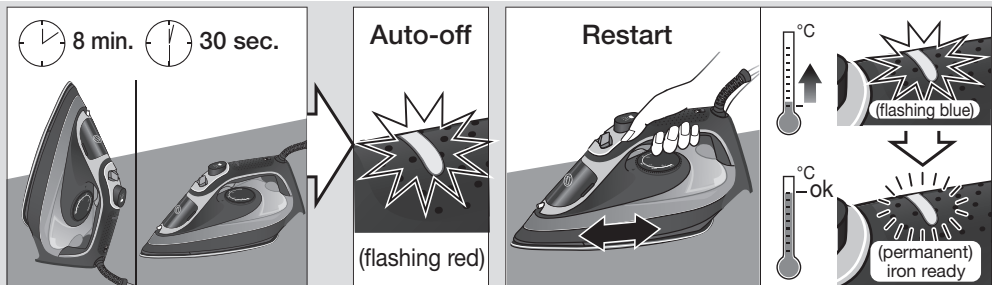

SI 96xx

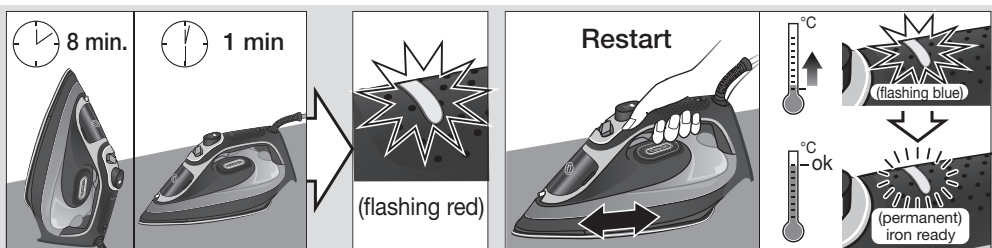

DE Nach dem Bügeln / Aufbewahrung / **EN** After ironing / storage / **FR** Après le repassage / rangement / **ES** Después del planchado / almacenamiento / **PT** Após a engomagem / armazenamento / **IT** Dopo la stiratura / conservazione / **NL** Na het strijken / opslag / **DK** Efter strygning / opbevaring / **NO** Etter stryking / lagring / **SE** Efter strykning / förvaring / **FI** Silittämisen jälkeen/säilytys / **PL** Po prasowaniu / przechowywanie / **CZ** Po žehlení / skladování / **SK** Po dožehlení/odloženie / **HU** Vasalást követően / tárolás / **HR** Nakon glačanja / spremanje / **SL** Po likanju / shranjevanje / **TR** Ütüleme / saklama sonrası / **RO/MD** După călcare / depozitare / **GR** Μετά το σιδέρωμα/αποθήκευση / **KZ** Үтіктегеннен кейін / сақтауға қою / **RU** Действия после глажения / хранение утюга / **UA** Дії після прасування / зберігання праски / **Arab** بعد الكي / التخزين

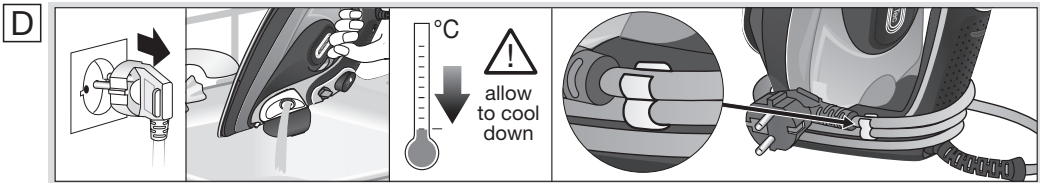

DE Entkalken / **EN** Descaling / **FR** Détartrage / **ES** Descalcificación / **PT** Descalcificação / **IT** Decalcifica / **NL** Ontkalken / **DK** Afkalkning / **NO** Avflaking / **SE** Avkalkning / **FI** Kalkinpoisto / **PL** Usuwanie kamienia / **CZ** Odvápňení / **SK** Odstraňovanie vodného kameňa / **HU** Vízkömentesítés / **HR** Uklanjanje kamenca / **SL** Odstranjevanje vodnega kamna / **TR** Kireç temizleme / **RO/MD** Îndepărtarea depunerilor / **GR** Αφαιλάτωση / **KZ** Әкті кетіру / **RU** Удаление накипи / **UA** Видалення накипу / **Arab** إزالة الترسبات

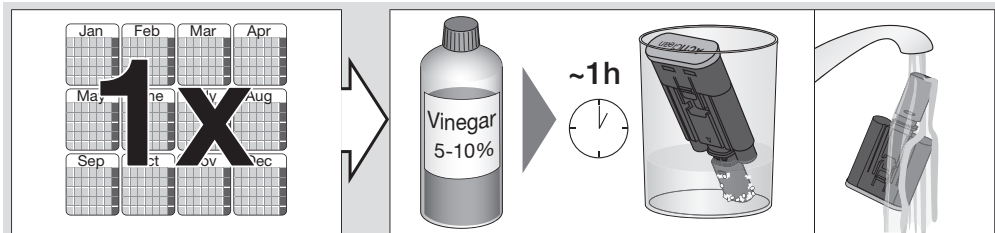
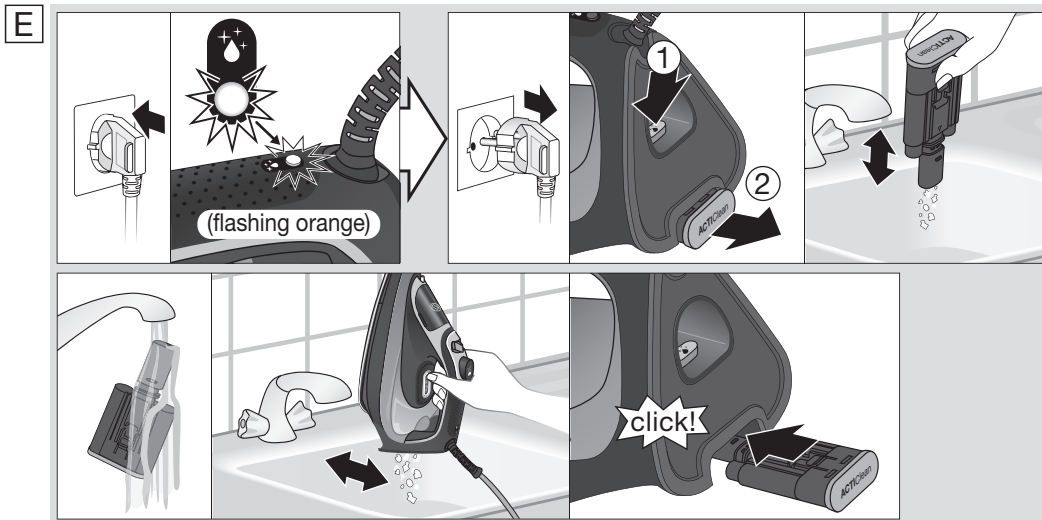

DE Pflege und Reinigung / **EN** Care and Cleaning / **FR** Entretien et nettoyage / **ES** Cuidado y limpieza / **PT** Cuidados e limpeza / **IT** Cura e pulizia / **NL** Verzorging en reiniging / **DK** Pleje og rengøring / **NO** Pleie og rengjøring / **SE** Vård och rengöring / **FI** Hoito ja puhdistus / **PL** Konserwacja i czyszczenie / **CZ** Péče a čištění / **SK** Starostlivosť a čistenie / **HU** Rendbentartás és tisztítás / **HR** Održavanje i čišćenje / **SL** Vzdrževanje in čiščenje / **TR** Bakım ve Temizleme / **RO** Îngrijire și curățare / **GR** Οποvτίδα και Καlαpιομο / **KZ** Күту және тазалау / **RU** Уход и очистка / **UA** Догляд та чищення / **Arab** العناية والتنظيف

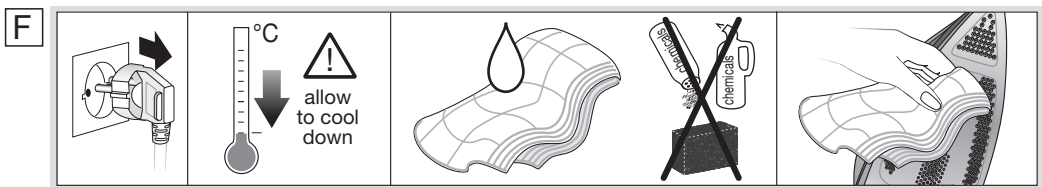

Deutsch

Beschreibung

- 1 Wassertankbefüllung
- 2 Dampfeinstellungen
- 3 Temperatur Kontroll LED
- 4 Temperaturregler (nur SI 95xx)
- 5 Netzkabel
- 6 Entkalkungsanzeige LED
- 7 Dampftaste
- 8 Sprühtaste/Sprühfunktion
- 9 Entriegelungstaste Kalk-Kollektor
- 10 Kalk-Kollektor
- 11 Abstellfläche

Verwendungszweck

Das Gerät darf ausschließlich zum Bügeln von Textilien gemäß den Angaben des Pflegeetiketts verwendet werden.
Bügeln oder bedampfen Sie keine Textilien, wenn diese getragen werden.

Vor dem Erstgebrauch

Beim ersten Einschalten des Geräts könnten Sie Rauch oder Geruch bemerken. Dies ist unbedenklich und tritt nach mehrmaligem Gebrauch des Bügeleisens nicht mehr auf.

Einstellungen (Details siehe Abb. B)

Beachten Sie vor dem Bügeln die jeweiligen Pflegehinweise.

SI 95xx : Befolgen Sie die Anweisungen auf der Rückseite des Bügeleisens.

eco 

Geeignet für empfindliche Textilien wie Synthetik, Seide und Mischgewebe. Bei dieser Einstellung wird weniger Strom verbraucht.

Normal 

Geeignet für Textilien wie Wolle, Polyester und Baumwolle.

turbo + (max steam)

Geeignet für Textilien, wie dicke Baumwolle, Leinen und Jeans.

Entkalken (Details siehe Abb. E)



Achtung! Drücken Sie nicht die Entriegelungstaste für den Kalk-Kollektor, wenn das Bügeleisen am Strom angeschlossen ist (in heißem Zustand), um zu vermeiden, dass heißer Dampf aus dem Gerät austritt.

- Wenn das Gerät entkalkt werden muss, beginnt die Entkalkungsanzeige (6) 45 Sekunden lang zu blinken. Während dieser Zeit wird die Bügelsohle nicht aufgeheizt.
- Verwenden Sie keine handelsüblichen Entkalker, da diese das Bügeleisen beschädigen könnten.
- Wir empfehlen einmal im Jahr eine gründliche Reinigung des Kalk-Kollektors mit Essig durchzuführen.

Mögliche Probleme und deren Behebung

	SI 95xx	SI 96xx
PROBLEM	LÖSUNG	
Wassertropfen gelangen während des Bügelns auf den Stoff.	Drücken Sie auf den Wassertankdeckel und prüfen Sie, ob er geschlossen ist.	
	Wählen Sie ggfs. eine höhere Temperatureinstellung.	
	Betätigen Sie die Dampftaste in größeren Intervallen	
Zu wenig oder keine Dampfbildung	Führen Sie den Entkalkungsprozess durch.	
	Überprüfen Sie, ob der Temperaturwähler mindestens auf (●●) eingestellt ist.	Warten Sie bis das Bügeleisen aufgeheizt ist und die Temperatur Kontroll LED dauerhaft leuchtet.
	Stellen Sie sicher, dass eine Dampfeinstellung gewählt ist	
Die Bügelsohle wird nicht heiß.	Ziehen Sie den Stecker des Bügeleisens heraus und stecken Sie ihn wieder in die Steckdose.	

Wassertropfen treten aus der Bügelsohle aus, nachdem der Stecker gezogen und das Bügeleisen verstaubt wurde.	Stellen Sie den Dampfregerler auf 
Rote und orangefarbene LED leuchten dauerhaft auf	Ziehen Sie den Stecker und schließen dann das Gerät wieder an. Wenn das Problem immer noch auftritt, kontaktieren Sie den Braun Kundendienst.

English

Description

- 1 Water tank filling
- 2 Steam settings
- 3 Temperature control LED
- 4 Temperature selector (SI 95xx only)
- 5 Power cord
- 6 Descaling indicator LED
- 7 Steam shot button
- 8 Spray button/function
- 9 Calc collector release button
- 10 Calc collector
- 11 Iron rest position

Intended use

The appliance must be used only for ironing garments which are suitable for ironing according to the care label. Never iron or dampen garments while wearing them.

Before first use

The first time the appliance is turned on you may notice smoke/smell. This is normal and will stop after the iron has been used a few times.

Settings (for details refer to fig. B)

Before start ironing follow the garment care label instructions carefully.

SI 95xx: follow the instructions on the back side of the iron.

eco

It is suggested for most delicate garments like synthetics, silk and blended fabrics. This mode allows less power consumption.

Normal

It is suggested for garments like wool, polyester and cotton/linen.

turbo + (max steam)

It is suggested for garments that need more powerful steam, like thick cotton/linen and jeans.

Descaling (for details refer to fig. E)

 **Caution:** Do not press the calc collector release button when the iron is plugged in (in hot condition) to avoid hot steam coming out of the appliance.

- When the appliance needs to be descaled, the indicator LED (6) starts flashing for 45 seconds. During this time the soleplate is not heating up.
- Do not use commercial decalcifiers, they may damage the iron.
- We recommend to perform once a year a deep cleaning of the calc collector using vinegar.

Troubleshooting Guide

	SI 95xx	SI 96xx
PROBLEM	SOLUTION	
Water droplets drip on the fabric during ironing	Press the water tank lid and check if it is closed	
	Select a higher temperature setting.	
	Take longer intervals when pressing the steam shot button.	

The iron produces little or no steam	Perform descaling procedure	
	Check that the temperature selector is at least on (●●).	Wait until the iron heats up and the temperature control LED is permanently on.
	Check if steam selector is set on a steam setting	
Soleplate is not heating up	Unplug the iron and plug in again.	
Water droplets drip from the soleplate after the iron has been unplugged or has been stored	Set the steam regulator to 	
Red and orange LED are permanently on	Unplug the iron and plug in again. If the problem does not disappear contact the Braun customer service.	

Français

Description

- 1 Remplissage du réservoir d'eau
- 2 Réglages de vapeur
- 3 DEL de contrôle de la température
- 4 Sélecteur de température (SI 95xx uniquement)
- 5 Cordon d'alimentation
- 6 Indicateur LED de détartrage
- 7 Bouton jet de vapeur
- 8 Bouton spray / Fonction spray
- 9 Bouton de déverrouillage du collecteur de tartre
- 10 Collecteur de calcaire
- 11 Position repose-fer

Usage prévu

L'appareil doit être utilisé uniquement pour repasser des vêtements dont l'étiquette d'entretien indique qu'ils sont adaptés au repassage. Ne repassez ou ne défroissez jamais des vêtements avec votre fer lorsque vous les portez.

Avant la première utilisation

Vous constaterez peut-être un dégagement de fumée ou une odeur lors de la première mise en marche de l'appareil. Cela est normal et s'arrêtera après plusieurs utilisations du fer à repasser.

Réglages (Pour plus de détails, voir fig. B)

Avant de commencer le repassage, respectez soigneusement les instructions figurant sur l'étiquette d'entretien du vêtement.

SI 95xx Suivez les instructions à l'arrière du fer.

eco

Ce réglage est recommandé pour les tissus les plus délicats tels que les tissus synthétiques, la soie ou les tissus mélangés. Ce réglage permet de réduire la consommation d'énergie.

Normal

Ce réglage est recommandé pour les tissus tels que la laine, le polyester et le coton.

turbo + (vapeur max.)

Ce réglage est recommandé pour les tissus qui nécessitent une puissance de vapeur plus élevée tels que le coton/le lin épais et le jean.

Détartrage (Pour plus de détails, voir fig. E)



Attention : N'appuyez pas sur le bouton de déverrouillage du collecteur de tartre lorsque le fer est branché (chaud) afin d'éviter la projection de vapeur brûlante en provenance de l'appareil.

- Lorsque l'appareil a besoin d'être détartré, l'indicateur LED (6) se met à clignoter pendant 45 secondes. Pendant ce temps, la semelle ne chauffe pas.
- Ne jamais utiliser de produit détartrant du commerce. Ils risquent d'endommager le fer à repasser.
- Nous recommandons d'effectuer une fois par an un nettoyage en profondeur du collecteur de tartre à l'aide de vinaigre.

Guide de dépannage

	SI 95xx	SI 96xx
PROBLÈME	SOLUTION	
Des gouttelettes d'eau tombent sur le tissu lors du repassage	Appuyez sur le couvercle du réservoir d'eau et assurez-vous qu'il est fermé	
	Sélectionnez un réglage de température plus élevé.	
	Laissez des intervalles plus longs pour appuyer sur le bouton Jet de vapeur.	
Le fer à repasser produit peu ou pas de vapeur	Effectuez une procédure de détartrage	
	Vérifiez que le sélecteur de température est au moins sur (●●).	Attendez jusqu'à ce que le fer à repasser chauffe et que la DEL de contrôle de la température s'ALLUME en continu.
	Vérifiez si le sélecteur de vapeur est réglé sur un réglage de vapeur	
La semelle ne chauffe pas	Débranchez le fer puis rebranchez-le.	
Des gouttelettes d'eau s'écoulent de la semelle une fois le fer à repasser débranché ou rangé	Placez le régulateur de vapeur sur 	
Les LED rouge et orange sont allumées en permanence	Débranchez le fer puis rebranchez-le. Si le problème persiste, contactez le service clientèle de Braun.	

Español

Descripción

- 1 Llenado del depósito de agua
- 2 Ajustes de vapor
- 3 LED de control de temperatura
- 4 Selector de temperatura (SI 95xx solo)
- 5 Cable de alimentación
- 6 LED del indicador de descalcificación
- 7 Botón de golpe de vapor
- 8 Botón de spray/Función de spray
- 9 Botón de liberación del colector de cal
- 10 Colector de cal
- 11 Superficie de apoyo de la plancha

Uso previsto

El aparato solo debe utilizarse para planchar las prendas adecuadas según la etiqueta de cuidados. Nunca planche ni humedezca prendas mientras las lleva puestas.

Antes del primer uso

La primera vez que encienda el aparato puede notar humo/olor. Es algo normal y cesará tras utilizar la plancha unas cuantas veces.

Ajustes (para obtener más detalles, consulte la figura B)

Antes de empezar a planchar, lea detenidamente las instrucciones de las etiquetas de cuidados de la prenda.

SI 95xx: siga las instrucciones del lado posterior de la plancha.

eco

Recomendado para las prendas más delicadas, como tejidos sintéticos, seda y tejidos mixtos. Este ajuste permite consumir menos energía.

Normal

Recomendado para tejidos como lana, poliéster y algodón.

turbo + (Vapor máximo)

Recomendado para prendas que requieren una mayor potencia de vapor, como las de lino/algodón grueso, y para vaqueros.

Descalcificación (para obtener más detalles, consulte la figura E)



Precaución: No pulse el botón de liberación del colector de cal si la plancha está enchufada

(caliente) para evitar que salga del aparato vapor caliente.

- Cuando se deba descalcificar el aparato, el LED del indicador (6) empieza a parpadear durante 45 segundos. Durante este tiempo, la suela de la plancha no está caliente.
- No utilice productos descalcificadores comerciales, podrían dañar la plancha.
- Recomendamos realizar al menos una vez al año una limpieza en profundidad del colector de cal con vinagre.

Guía de resolución de problemas

	SI 95xx	SI 96xx
PROBLEMA	SOLUCIÓN	
Caen gotas de agua sobre la prenda durante el planchado	Presione la tapa del depósito de agua y compruebe que esté cerrada	
	Seleccionar un ajuste de temperatura superior.	
	Tome intervalos más largos al presionar el botón de golpe de vapor	
La plancha no produce vapor o produce muy poco	Realice el proceso de descalcificación	
	Compruebe que el selector de temperatura se encuentra al menos en (●●).	Espere a que la plancha se caliente y el LED de control de temperatura se encienda permanentemente.
	Compruebe si el selector de vapor está configurado en el ajuste de vapor	
La suela de la plancha no se calienta	Desenchufe la plancha y vuelva a enchufarla.	
Caen gotas de agua de la suela de planchado tras haber desenchufado la plancha o tras haberla guardado	Coloque el regulador de vapor en la posición 	
Los LED rojo y naranja siempre están encendidos	Desenchufe la plancha y vuelva a enchufarla. Si el problema no se resuelve, póngase en contacto con el servicio de atención al cliente de Braun.	

Português

Descrição

- 1 Enchimento do depósito de água
- 2 Definições de vapor
- 3 LED de controlo da temperatura

- 4 Seletor de temperatura (apenas SI 95xx)
- 5 Cabo de alimentação
- 6 LED indicador de descalcificação
- 7 Botão de jato de vapor
- 8 Botão de pulverização/Função de pulverização

- 9 Botão de liberação do coletor de calcário
- 10 Coletor de calcário
- 11 Posição de suporte do ferro de engomar

Utilização prevista

O aparelho só deve ser utilizado para engomar roupas que sejam adequadas para engomagem de acordo com a respetiva etiqueta. Nunca engome nem humedecça peças de roupa enquanto estiver a usá-las.

Antes da primeira utilização

A primeira vez que o aparelho for ligado, você poderá notar fumaça/ cheiro. Isto é normal e deixará de ocorrer depois de o ferro ser utilizado algumas vezes.

Definições (para obter mais detalhes, consulte la figura B)

Antes de começar a engomar, siga cuidadosamente as instruções da etiqueta da roupa. SI 95xx: siga as instruções na parte de trás do ferro de passar.

eco  É recomendado para as roupas mais delicadas de, por exemplo, tecidos sintéticos, seda e tecidos mistos. Esta definição permite um menor consumo de energia.

Normal

É recomendado para roupas de, por exemplo, lã, poliéster e algodão.

turbo + (Vapor máx.)

É recomendado para roupas que precisam de vapor mais forte, como roupas de algodão/linho grosso e jeans.

Descalcificação (para obter mais detalhes, consulte la figura E)

 **Atenção:** Não pressione o botão de liberação do coletor de calcário quando o ferro de passar estiver na tomada (aquecido) para evitar que vapor quente saia do aparelho.

- Quando o aparelho precisa ser descalcificado, o LED indicador (6) começa a piscar por 45 segundos. Durante este tempo, a base não aquece.
- Não utilize descalcificadores de uso comercial, uma vez que podem danificar o ferro.
- É recomendável realizar anualmente uma limpeza profunda do coletor de calcário utilizando vinagre.

Guia de resolução de problemas

	SI 95xx	SI 96xx
PROBLEMA	SOLUÇÃO	
Durante a engomagem, escorrem gotas de água para o tecido	Pressione a tampa do depósito de água e verifique se está fechada	
	Selecione um ajuste da temperatura mais alto.	
	Ao pressionar o botão de jato de vapor, faça intervalos mais longos.	
O ferro produz pouco ou não produz nenhum vapor	Execute o procedimento de descalcificação	
	Verifique se o seletor de temperatura está no mínimo em (●●).	Aguarde até que o ferro aqueça e o LED de controlo da temperatura fique permanentemente ON (aceso).
	Verifique se o seletor de vapor está configurado num ajuste de vapor	
A base não aquece	Desconete o ferro da tomada e volte a ligar.	
Escorrem gotas de água pela base após o ferro ter sido desconectado da tomada ou ter sido guardado	Ajuste o regulador de vapor para 	
Os LEDs vermelho e laranja ficam permanentemente acesos	Desconete o ferro da tomada e volte a ligar. Se o problema não desaparecer, contacte o serviço de apoio ao cliente da Braun.	

Descrizione

- 1 Riempimento del serbatoio dell'acqua
- 2 Impostazioni vapore
- 3 LED di controllo temperatura
- 4 Selettore temperatura (solo SI 95xx)
- 5 Cavo di alimentazione
- 6 Indicatore LED di disincrostazione
- 7 Tasto getto di vapore
- 8 Tasto funzione spray/Funzione spray
- 9 Tasto di sblocco del collettore di calcare
- 10 Collettore di calcare
- 11 Posizione di appoggio per il ferro

Uso previsto

L'apparecchio deve essere utilizzato soltanto per stirare tessuti adatti alla stiratura secondo l'etichetta. Non stirare né inumidire mai i tessuti mentre li si indossano.

Prima del primo utilizzo

La prima volta che si accende l'apparecchio si potrebbe notare fumo/ odore. Questo fenomeno è normale e scomparirà dopo i primi utilizzi.

Impostazioni (per i dettagli, fare riferimento alla fig. B)

Prima di iniziare a stirare, seguire attentamente le istruzioni riportate sull'etichetta dell'indumento.

SI 95xx: seguire le istruzioni sul lato posteriore del ferro da stiro.

eco

Consigliata per i tessuti più delicati come sintetici, seta e misti. Questa impostazione permette un minor consumo energetico.

Normal

Consigliata per tessuti come lana, poliestere e cotone.

turbo + (vapore max)

Consigliata per i tessuti che necessitano di un getto di vapore più potente, come il cotone grosso, il lino e i jeans.

Disincrostazione (per i dettagli, fare riferimento alla fig. E)



Attenzione: non premere il tasto di sblocco del collettore di calcare quando il ferro da stiro è collegato alla presa di alimentazione (quando è caldo) per evitare che vapore caldo fuoriesca dall'apparecchio.

- Quando è necessario disincrostare l'apparecchio, l'indicatore LED (6) comincia a lampeggiare per 45 secondi. Durante questa fase, la piastra non si riscalda.
- Non utilizzare decalcificanti disponibili in commercio per evitare di danneggiare il ferro da stiro.
- Si consiglia di eseguire una pulizia profonda del collettore di calcare una volta all'anno utilizzando aceto.

Guida alla risoluzione degli errori

	SI 95xx	SI 96xx
PROBLEMA	SOLUZIONE	
Goccioline di acqua cadono sul tessuto durante la stiratura	Premere il coperchio del serbatoio dell'acqua e controllare se è chiuso	
	Selezionare un'impostazione della temperatura più alta.	
	Premere il tasto getto di vapore a intervalli più lunghi.	
Il ferro da stiro non produce vapore o ne produce poco	Eseguire la procedura di disincrostazione	
	Controllare che il selettore temperatura sia impostato almeno su (●●).	Attendere fino a quando il ferro da stiro non si scalda e il LED di controllo temperatura non è acceso in maniera permanente.
	Controllare se il selettore di vapore è regolato su un'impostazione vapore.	

La piastra non si riscalda	Scollegare il ferro da stiro e collegarlo nuovamente.
Goccioline di acqua cadono dalla piastra dopo che il ferro da stiro è stato scollegato o riposto	Impostare il regolatore del vapore su 
Il LED rosso e quello arancione sono accesi in modo permanente	Scollegare il ferro da stiro e collegarlo nuovamente. Se il problema persiste, contattare il servizio clienti Braun.

Nederlands

Beschrijving

- 1 Vulling watertank
- 2 Stoominstellingen
- 3 Led temperatuurcontrole
- 4 Temperatuurregelknop (enkel SI 95xx)
- 5 Stroomsnoer
- 6 Indicatie-led ontkalking
- 7 Knop voor stoomstoot
- 8 Sproeiknop/Sproeifunctie
- 9 Vrijgaveknop kalkverzamelaar
- 10 Kalkverzamelaar
- 11 Rustpositie strijkijzer

Beoogd gebruik

Het toestel mag enkel worden gebruikt voor het strijken van kleren die daarvoor geschikt zijn volgens het waslabel. Strijk of stoom nooit kleren terwijl u ze draagt.

Voor het eerste gebruik

De eerste maal dat het toestel wordt aangezet, kunt u rook/geur opmerken. Dit is normaal en zal stoppen wanneer u het strijkijzer enkele malen heeft gebruikt.

Instellingen (voor details zie afb. B)

Voordat u begint te strijken, volgt u aandachtig de instructies op het waslabel van het kledingstuk.

Gids voor probleemoplossing

	SI 95xx	SI 96xx
PROBLEEM	OPLOSSING	
Waterdruppels vallen op de stof tijdens het strijken	Druk op het deksel van de watertank en controleer of het gesloten is	
	Kies een hogere instelling voor de temperatuur.	
	Neem langere intervallen wanneer u drukt op de knop voor stoomstoot.	

SI 95xx: volg de instructies aan de achterzijde van het strijkijzer.

eco

Aanbevolen voor de meest delicate kledingstukken zoals synthetische stoffen, zijde en samengesteld weefsel. Het stroomverbruik ligt bij deze instelling lager.

Normaal

Aanbevolen voor stoffen zoals wol, polyester en katoen.

turbo + (max. stoom)

Aanbevolen voor kledingstukken die een krachtige stoomstraal nodig hebben, zoals dik katoen/linnen en jeans.

Ontkalken (voor details zie afb. E)



Opgelet: Druk niet op de vrijgaveknop van de kalkverzamelaar wanneer het strijkijzer in het stopcontact is gestoken (en dus warm is), om te vermijden dat warme stoom uit het toestel komt.

- Wanneer het toestel ontkalkt moet worden, begint de indicatie-led (6) 45 seconden te knipperen. Tijdens deze periode wordt de zoolplaat niet warm.
- Gebruik geen in de handel verkrijgbare ontkalkingsmiddelen, aangezien die het strijkijzer kunnen beschadigen.
- Het wordt aanbevolen om de kalkverzamelaar eenmaal per jaar grondig te reinigen met azijn.

Het strijkijzer produceert weinig of geen stoom	Voer de ontkalkingsprocedure uit	
	Controleer of de temperatuurregelknop minstens op (●●) staat.	Wacht tot het strijkijzer warm is en de led temperatuurcontrole vast brandt.
	Controleer of de stoomregelknop op een stoominstelling is gezet	
De zoolplaat wordt niet warm	Trek de stekker uit het stopcontact en steek hem opnieuw in.	
Waterdruppels vallen van de zoolplaat nadat de stekker uit het stopcontact is getrokken of het strijkijzer is opgeborgen	Zet de stoomregelaar op 	
De rode en oranje led branden vast	Trek de stekker uit het stopcontact en steek hem opnieuw in. Indien het probleem blijft aanhouden, neem dan contact op met de klantenservice van Braun.	

Dansk

Beskrivelse

- 1 Vandbeholderpåfyldning
- 2 Dampindstillinger
- 3 Temperaturkontrol LED
- 4 Temperaturvælger (kun SI 95xx)
- 5 Strømkabel
- 6 Afkalkningsindikator-LED
- 7 Dampskududløser
- 8 Sprøjteknop/Sprøjtefunktion
- 9 Knap til frigørelse af kalkopsamler
- 10 Kalkopsamler
- 11 Strygejernsholder

Tilsluttet brug

Apparatet må kun bruges til strygning af beklædningsgenstande, der er egnet til strygning i overensstemmelse med plejemærkningen. Stryg eller damp aldrig beklædningsgenstande, mens de bæres.

Inden første brug

Første gang apparatet tilsluttes kan der bemærkes en smule røg/lugt. Dette er normalt og stopper, når strygejernet har været brugt et par gange.

Indstillinger (for yderligere oplysninger henvises til fig. B)

Før du begynder at stryge, skal instruktionerne på beklædningsgenstanden følges omhyggeligt.

SI 95xx: følg instruktionerne på bagsiden af strygejernet.

eco

Denne indstilling foreslås til de fleste sarte beklædningsgenstande, såsom syntetiske stoffer, silke og blandet tekstil. Denne indstilling betyder mindre strømforbrug.

Normal

Denne indstilling foreslås til beklædningsgenstande såsom uld, polyester og bomuld.

turbo + (maks. damp)

Denne indstilling foreslås til beklædningsgenstande, der har brug for mere kraftig damp, såsom tyk bomuld/linned og jeans.

Afkalkning (for yderligere oplysninger henvises til fig. E)



Forsigtig: Tryk ikke på knappen til frigørelse af kalkopsamleren, når strygejernet er tilsluttet (i varm tilstand), for at undgå, at der kommer varm damp ud af apparatet.

- Når apparatet skal afkalkes, begynder indikator-LED'en (6) at blinke i 45 sekunder. I denne periode opvarmes sålpladen ikke.
- Brug ikke kommercielle afkalkningsmidler, da de kan beskadige strygejernet.
- Vi anbefaler at foretage en gang om året en dybderengøring af kalkopsamleren med eddike.

Fejlfinding

	SI 95xx	SI 96xx
PROBLEM	LØSNING	
Vanddråber drypper på stoffet under stryking	Tryk på vandbeholderens låg og kontrollér, om det er lukket	
	Vælg en højere temperaturindstilling.	
	Brug længere intervaller, når der trykkes på dampskudknappen.	
Strygejernet producerer for lidt eller ingen damp	Lav afkalkningen	
	Kontrollér, at temperaturvælgeren mindst står på (●●).	Vent, indtil strygejernet varmer op og temperaturkontrol-LED'en er TÆNDT permanent.
	Kontrollér, om dampvælgeren er indstillet til en dampindstilling	
Sålpladen varmer ikke op	Afbryd strygejernet og slut det til igen.	
Vanddråber drypper fra sålen efter strygejernet er afbrudt eller har været opbevaret	Sæt dampregulatoren på 	
De røde og orange LED'er er tændt permanent	Afbryd strygejernet og slut det til igen. Hvis problemet ikke forsvinder, kontakt Braun kundeservice.	

Norsk

Beskrivelse

- 1 Vanntankpåfylling
- 2 Dampinnstillinger
- 3 Lampe for temperaturkontroll
- 4 Temperaturbryter (kun SI 95xx)
- 5 Strømledning
- 6 Indikatorlampe for avkalkning
- 7 Dampstøt-knapp
- 8 Sprayknapp/Sprayfunksjon
- 9 Utløserknapp for kalkoppsamler
- 10 Kalkoppsamler
- 11 Strykejernstøtte

Tiltenkt bruk

Apparatet må kun benyttes til stryking av klær som egner seg for stryking i henhold til etiketten. Klær skal aldri strykes eller dampes mens man har de på.

Før første bruk

Første gangen apparatet slås på kan du legge merke til røyk/lukt. Dette er normalt og vil opphøre når du har brukt strykejernet noen ganger.

Innstillinger (for mer informasjon se fig. B)

Før du begynner å stryke skal instruksjonene på etiketten følges grundig.

SI 95xx: følg instruksjonene på baksiden av strykejernet.

eco

Anbefales for sofistikerte klesmaterialer, som syntetiske fibre, silke og blandingsprodukter. Denne innstillingen muliggjør lavere energiforbruk.

Normal

Anbefales for klesmaterialer som ull, polyester og bomull.

turbo + (maks. damp)

Anbefales for klesmaterialer som trenger mer kraftig damp, som tykk bomull, tykt lintøy og jeans.

Avkalking (for mer informasjon se fig. E)



Forsiktig: Ikke trykk på utløserknappen for kalkoppsamleren når apparatet er tilkoblet (i varm tilstand) for å forhindre at varm damp kommer ut av apparatet.

- Når apparatet skal avkalles, begynner indikatorlampen (6) å blinke i 45 sekunder. I denne perioden varmes såleplaten ikke opp.
- Du skal ikke bruke vanlig avkalkningsmiddel, for det kan skade strykejernet.
- Vi anbefaler at det foretas en dyprengjøring av kalkoppsamleren med eddik en gang i året.

Veiledning for feilsøking

	SI 95xx	SI 96xx
PROBLEM	LØSNING	
Små vandrdåper drypper på tøyet når du stryker	Trykk på vanntankklokke for å sjekke om det er lukket	
	Velg en høyere temperaturinnstilling.	
	Bruk lengre intervaller når du trykker på dampstøt-knappen.	
Strykejernet produserer lite eller ingen damp	Utfør avkalkningsprosedyren	
	Sjekk at temperaturvelgeren minst er på (●●).	Vent til strykejernet varmes opp og lampen for temperaturkontroll lyser kontinuerlig.
	Sjekk om dampbryteren er satt på en dampinnstilling	
Såleplaten varmes ikke opp	Frakoble strykejernet og koble det til igjen.	
Det drypper vandrdåper fra såleplaten etter at strykejernet har fått kontakten trukket ut eller er satt til oppbevaring	Still inn dampregulatoren på 	
De røde og oransje lampene lyser kontinuerlig	Frakoble strykejernet og koble det til igjen. Ta kontakt med Braun servicesenter dersom problemet vedvarer.	

Svenska

Beskrivning

- 1 Påfyllning av vattenbeholdere
- 2 Ånginnstillinger
- 3 Lysdiod for kontroll av temperaturen
- 4 Temperaturvælger (endast for SI 95xx)
- 5 Nätsladd
- 6 Avkalkningsindikator LED
- 7 Ångstråleknapp
- 8 Sprayknapp/fKnapp for sjålvrengjøring
- 9 Knapp for kalkuppsamlare
- 10 Kalkuppsamlare
- 11 Låge for strykjärnsstöd

Avsedd användning

Apparaten får endast användas för att stryka klädesplagg som tål strykning enligt skötselråden. Ta alltid av dig klädesplagget innan du stryker eller fuktar det.

Före första användning

Rök eller skarp lukt kan uppstå när apparaten värms upp för första gången. Detta är normalt och upphör när strykjärnet har använts några gånger.

Settings (for details refer to fig. B)

Innan du börjar stryka måste du kontrollera plaggets skötselråd noggrant.
SI 95xx: Följ anvisningarna på strykjärnets baksida.

eco

Denna inställning rekommenderas för de allra ömtåligaste plaggen av t.ex. syntetmaterial, siden och blandade material. Denna inställning ger lägre energiförbrukning.

Normal

Denna inställning rekommenderas för plagg av ull, polyester och bomull.

turbo + (max. ånga)

Denna inställning rekommenderas för plagg som behöver kraftfull ånga, t.ex. tjocka plagg av bomull/linne och jeans.

Avkalkning (för mer information, se fig. E)



Varning: Tryck inte på knappen för att frigöra kalkuppsamlaren när strykjärnet är inkopplat

(i varmt tillstånd) för att undvika att varm ånga kommer ut ur apparaten.

- När apparaten behöver avkalkas börjar indikatorlampan (6) blinka i 45 sekunder. Under denna tid värms inte stryksulan upp.

- Använd inte avkalkningsmedel från handeln, strykjärnet kan skadas.
- Vi rekommenderar att du en gång om året gör en djuprengöring av kalkfångaren med hjälp av ättika.

Veiledning for feilsøking

	SI 95xx	SI 96xx
PROBLEM	LÖSNING	
Vattendroppar droppar på tyget vid strykning	Tryck på vattenbehållarens lock och kontrollera att det är stängt	
	Välj en högre temperaturinställning	
	Vänta längre innan du trycker på ångstråleknappen.	
Strykjärnet avger lite eller ingen ånga	Genomför avkalkning	
	Kontrollera att temperaturväljaren är åtminstone på (●●).	Vänta tills strykjärnet har värmts upp och lysdioden för kontroll av temperaturen lyser permanent.
	Kontrollera vattennivån och fyll på behållaren	
Stryksulan värms inte upp	Dra ut strykjärnets kontakt och sätt in kontakten igen.	
Det droppar vattendroppar från stryksulan efter att strykjärnet har stängts av eller stoppats	Ställ ångreglaget på 	
Röd och orange LED lyser kontinuerligt.	Dra ut strykjärnets kontakt och sätt in kontakten igen. Kontakta Brauns kundservice om felet inte kan åtgärdas.	

Suomi

Kuvaus

- Vesisäiliön täyttö
- Höyryasetukset
- Lämpötilan merkkivalo
- Lämpötilan säätö (vain SI 95xx)
- Virtajohto
- Kalkinpoiston LED-merkkivalo
- Höyrysuihkepainike
- Suihkutuspainike/Suihkutustoiminto
- Kalkkikeräimen vapautuspainike
- Kalkkikeräin
- Silitysraudan säilytysasento

Käyttötarkoitus

Laitetta saa käyttää vain sellaisten vaatteiden silitykseen, joiden hoitolipukkeessa ilmoitetaan

niiden soveltuvan silitykseen. Älä koskaan silitä tai kostuta vaatteita käyttäessäsi niitä.

Ennen ensimmäistä käyttöä

Kun laite kytketään päälle ensimmäistä kertaa, saatat huomata savua/hajua. Tämä on normaalia ja lakkaa, kun silitysrautaa on käytetty muutaman kerran.

Asetukset (lisätietoja on kuvassa B)

Noudata vaatteen hoitolipukkeen ohjeita huolella ennen kuin aloitat silityksen. SI 95xx: noudata silitysraudan takapuolella olevia ohjeita.

eco 

Tätä suositellaan herkimille kankaille, kuten synteettisille, silkille ja sekoitekankaille. Tämä asetus kuluttaa vähemmän virtaa.

Normaali

Tätä suositellaan villalle, polyesterille ja puuvillalle.

turbo + (maks. höyry)

Tätä suositellaan enemmän höyryä vaativille kankaalle, kuten paksulle puuvillalle/pellavalle ja farkkukankaalle.

Kalkinpoisto (lisätietoja on kuvassa E)



Varoitus: Älä paina silitysraudan vapautuspainiketta, kun silitysrauta on kytketty

pistorasiaan (kuuma), jotta laitteesta ei pääse ulos kuumaa höyryä.

- Kun laite on kalkinpoiston tarpeessa, merkkivalo (6) alkaa vilkkua 45 sekunnin ajan. Tänä aikana pohjalevy ei kuumene.
- Älä käytä kaupoissa myytäviä valmiita kalkinpoistoaineita, sillä nämä aineet saattavat vahingoittaa silitysrautaa.
- Suosittelemme puhdistamaan kalkkikeräimen perusteellisesti kerran vuodessa etikan avulla.

Vianetsintäopas

	SI 95xx	SI 96xx
ONGELMA	RATKAISU	
Kankaalle tippuu sillittämisen aikana pieniä vesipisaroita	Paina vesisäiliön kantta ja varmista, että se on suljettu	
	Valitse korkeampi lämpötila-asetus.	
	Pidä pitempiä taukoja painaessasi höyrysuihkepainiketta.	
Silitysrauta tuottaa vain vähän tai ei lainkaan höyryä	Suorita kalkinpoisto	
	Varmista, että lämpötilan valitsin on vähintään asennossa (●●).	Odota, että silitysrauta ehtii kuumentua ja että lämpötilan merkkivalo palaa yhtäjaksoisesti.
	Tarkista, onko höyrynvalitsin höyryasennossa	
Aluslevy ei kuumene	Irrota silitysrauta pistorasiasta ja kytke se takaisin.	
Pieniä vesipisaroita tippuu aluslevystä sen jälkeen, kun silitysraudan pistoke on irrotettu pistorasiasta tai silitysrauta on ollut säilytettävänä	Aseta höyryn säädin asentoon 	
Punainen ja oranssi LED palavat jatkuvasti	Irrota silitysrauta pistorasiasta ja kytke se takaisin. Jos ongelma ei poistu, ota yhteyttä Braunin asiakaspalveluun.	

Polski

Opis urządzenia

- 1 Napełnianie zbiornika wody
- 2 Przełącznik poziomu wytwarzania pary
- 3 Kontrolka temperatury
- 4 Pokrętło wyboru temperatury (tylko SI 95xx)
- 5 Przewód zasilający
- 6 Dioda LED sygnalizująca odkamienianie
- 7 Przycisk funkcji wyrzutu pary
- 8 Przycisk funkcji spryskiwacza/Działanie funkcji spryskiwacza

- 9 Przycisk zwalniający pojemnik na kamień
- 10 Pojemnik na kamień
- 11 Pozycja przechowywania żelazka

Przeznaczenie

Urządzenie służy wyłącznie do prasowania odzieży, która może być prasowana zgodnie z informacjami na metce z informacjami o pielęgnacji produktu. Nie wolno prasować ani nawilżać odzieży nałożonej na ciało.

Przed pierwszym użyciem

Po pierwszym włączeniu urządzenia można poczuć dym/zapach. Jest to normalne zjawisko, które zaniknie po kilku użyciach żelazka.

Ustawienia (w celu uzyskania dodatkowych informacji patrz rys. B)

Przed rozpoczęciem prasowania należy dokładnie zapoznać się z instrukcjami na metce z informacjami o pielęgnacji produktu.
SI 95xx: postępuj zgodnie z instrukcją znajdującą się na tylnej stronie żelazka.

eco

Zalecane dla większości delikatnej odzieży z włókien syntetycznych, jedwabiu i tkanin mieszanych. Przy tym ustawieniu zużycie energii jest mniejsze.

Normalna

Zalecane dla odzieży wykonanej z wełny, poliestru i bawełny.

turbo + (maks. para)

Zalecane dla odzieży wymagającej większego uderzenia pary, na przykład grubych ubrań z bawełny/lnu i jeansów.

Usuwanie kamienia (w celu uzyskania dodatkowych informacji patrz rys. E)



Ostrzeżenie: Nie należy wciskać przycisku zwalnającego pojemnik na kamień, gdy żelazko jest podłączone do prądu (rozgrzane), aby uniknąć wydostawania się gorącej pary z urządzenia.

- Jeśli urządzenie wymaga odkamieniania, dioda LED sygnalizująca odkamienianie (6) zaczyna migać przez 45 sekund. W tym czasie stopa żelazka nie nagrzewa się.
- Nie używać odkamieniaczy dostępnych w sklepach, ponieważ mogą uszkodzić żelazko.
- Zalecamy coroczne dokładne czyszczenie pojemnika na kamień przy użyciu octu.

Rozwiązywanie problemów

	SI 95xx	SI 96xx
PROBLEM	ROZWIĄZANIE	
Podczas prasowania na tkaninę kapią krople wody.	Nacisnąć pokrywkę zbiornika wody i sprawdzić, czy jest zamknięta.	
	Ustawić wyższy poziom temperatury.	
	Używać przycisku wyrzutu pary w dłuższych odstępach czasowych.	
Żelazko wytwarza mało pary lub nie wytwarza jej w ogóle.	Wykonać procedurę usuwania kamienia.	
	Sprawdzić, czy pokrętko wyboru temperatury znajduje się co najmniej w położeniu (●●).	Począkać, aż żelazko się nagrzeje, a kontrolka temperatury włączy się na stałe.
	Sprawdzić, czy przełącznik poziomu wytwarzania pary znajduje się w położeniu wytwarzania pary.	
Stopa nie nagrzewa się.	Odłączyć żelazko od zasilania i podłączyć je ponownie.	
Po wyłączeniu wtyczki z prądu albo przechowywaniu żelazka przez jakiś czas ze stopy skapują krople wody.	Ustawić przełącznik poziomu wytwarzania pary w położeniu 	
Czerwona i pomarańczowa dioda LED świecą się cały czas	Odłączyć żelazko od zasilania i podłączyć je ponownie. Jeśli problem nie zniknie, skontaktować się z Centrum Obsługi Klienta marki Braun.	

Popis

- 1 Naplnění nádržky na vodu
- 2 Nastavení páry
- 3 Kontrolka LED teploty
- 4 Volič teploty (pouze SI 95xx)
- 5 Napájecí kabel
- 6 LED indikátor odvápnění
- 7 Tlačítko prudkého rozstříkávání páry
- 8 Stříkací tlačítko/Stříkací funkce
- 9 Tlačítko k uvolnění sběrače vodního kamene
- 10 Sběrač vodního kamene
- 11 Odkládací plocha na žehličku

Použití k určenému účelu

Přístroj musí být používán pouze k žehlení oděvů, které jsou vhodné k žehlení podle štítku s pokyny k péči. Nikdy nežehlete nebo nenapařujte oděv během jeho nošení.

Před prvním použitím

Při prvním zapnutí přístroje si můžete všimnout kouře/zápachu. Jde o běžný jev a po několika použitích žehličky vymizí.

Nastavení (podrobnosti viz obr. B)

Před zahájením žehlení se pozorně řiďte pokyny k péči uvedenými na štítku u oděvu.

SI 95xx: řiďte se pokyny na zadní straně žehličky.

eco 

Doporučuje se pro nejjemnější oděvy jako syntetika, hedvábí a smíšené tkaniny. Toto nastavení umožňuje menší spotřebu energie.

Normální 

Doporučuje se pro oděvy jako vlna, polyester a bavlna.

turbo + (max. pára)

Doporučuje se pro oděvy, které potřebují výkonnější páru, jako silná bavlna/len a džínny.

Odvápnění (podrobnosti viz obr. D)



Pozor: Nestiskávejte tlačítko k uvolnění sběrače vodního kamene, když je žehlička zapnutá (v horkém stavu), aby se zabránilo vypouštění horké páry z přístroje.

- Když je potřeba odvápnit přístroj, LED indikátor (6) začne blikat po dobu 45 sekund. Během této doby se nezahřívá žehlicí plocha.
- Nepoužívejte komerční odvápňovače, mohou žehličku poškodit.
- Doporučujeme jednou za rok provést důkladné čištění sběrače vodního kamene za použití octa

Průvodce odstraňováním poruch

	SI 95xx	SI 96xx
PROBLÉM	ŘEŠENÍ	
Kapky vody odkapávají na látku během žehlení	Stiskněte víčko nádržky na vodu a zkontrolujte, zda je správně uzavřeno	
	Zvolte vyšší nastavení teploty.	
	Ponechte delší intervaly při stisknutí tlačítka prudkého rozstříkávání páry.	
Žehlička vytváří málo páry nebo žádnou	Provedte postup odvápňování	
	Zkontrolujte, zda je volič teploty nastaven alespoň na (●●).	Vyčkejte, dokud se žehlička nezahřeje a kontrolka LED teploty nebude stále rozsvícená.
	Zkontrolujte, zda je volič páry nastaven u nastavení páry	
Žehlicí plocha se nezahřívá	Vytáhněte žehličku ze zásuvky a znovu ji zapojte.	
Kapky vody odkapávají ze žehlicí plochy poté co byla žehlička vytažena ze zásuvky nebo uložena	Nastavte regulátor páry na 	
Červená a oranžová LED stále svítí	Vytáhněte žehličku ze zásuvky a znovu ji zapojte. Pokud problém nezmizí, kontaktujte zákaznický servis Braun.	

Slovenský

Popis

- 1 Plnenie nádržky na vodu
- 2 Nastavenia pary
- 3 LED kontrolka regulácie teploty
- 4 Volič teploty (len model SI 95xx)
- 5 Napájací kábel
- 6 LED indikátor odvápnenia
- 7 Tlačidlo parnej dávky
- 8 Tlačidlo rozprašovania/Funkcia rozprašovania
- 9 Tlačidlo uvoľnenia zberača vodného kameňa
- 10 Zberač vodného kameňa
- 11 Opierka žehličky

Určené použitie

Spotrebič sa smie používať iba na žehlenie odevov, ktoré sú vhodné na žehlenie podľa údajov na štítku o starostlivosti. Nikdy nežehlite, ani nenaparuje odevy, ktoré máte oblečené.

Pred prvým použitím

Pri prvom zapnutí spotrebiča sa môže objaviť dym/zápach. To je normálne, a po niekoľkých použitíach žehličky to prestane.

Nastavenia (podrobnosti nájdete na obr. B)

Skôr než začnete žehliť, pozorne si preštudujte pokyny na štítku o starostlivosti.

Spríevodca riešením problémov

	SI 95xx	SI 96xx
PROBLÉM	RIEŠENIE	
Kvapôčky vody počas žehlenia kvapkajú na tkaninu	Zatlačte uzáver nádržky na vodu a skontrolujte, či je uzavretý	
	Vyberte vyššie nastavenie teploty.	
	Medzi stláčaním tlačidla parnej dávky nechávajte dlhšie intervaly.	
Žehlička netvorí žiadnu alebo len minimum pary	Vykonajte odvápnenie	
	Skontrolujte, či je volič teploty nastavený minimálne na úroveň (●●).	Čakajte, kým sa žehlička nezohreje a LED kontrolka regulácie teploty nezostane natrvalo SVIETIŤ.
	Skontrolujte, či je volič pary nastavený na nastavenie s parou	
Žehliaca plocha sa nezahrieva	Žehličku odpojte a opätovne ju zapojte.	
Kvapôčky vody kvapkajú zo žehliacej platne po odpojení alebo uskladnení žehličky	Regulátor pary nastavte do polohy ☞	
Nepretržite svietia červená a oranžová LED kontrolka	Žehličku odpojte a opätovne ju zapojte. Ak sa tým problém nevyrieši, obráťte sa na oddelenie služieb zákazníkom spoločnosti Braun.	

SI 95xx: dodržujte pokyny na zadnej strane žehličky.

eco

Odporúča sa pre najjemnejšie tkaniny, ako sú syntetika, hodváb a kombinované tkaniny. Toto nastavenie umožňuje znížiť spotrebu energie.

Normálna

Odporúča sa pre bielizeň z vlny, polyesteru a bavlny.

turbo + (max. para)

Odporúča sa pre tkaniny, ktoré si vyžadujú silnejšie prúdenie pary, napríklad pre hrubú bavlnu/lan a rifle.

Odstraňovanie vodného kameňa

(podrobnosti nájdete na obr. E)



Výstraha: Nestláčajte tlačidlo uvoľnenia zberača vodného kameňa pri zapojenej žehličke (v horúcom stave), aby ste predišli vychádzaniu horúcej pary zo spotrebiča.

- Ak je potrebné spotrebič odvápnit', na 45 sekúnd začne blikať LED indikátor (6). Počas tejto doby sa žehliaca plocha nezahrieva.
- Nepoužívajte komerčné prípravky na odstraňovanie vodného kameňa, pretože by mohlo dôjsť k poškodeniu žehličky.
- Raz do roka odporúčame vykonať hlboké čistenie zberača vodného kameňa pomocou vínneho octu.

Leírás

- 1 Vízbetöltő nyílás fedele
- 2 Gőzölési beállítások
- 3 Hőmérséklet-ellenőrző LED
- 4 Hőmérséklet-választó (csak az SI 95xx típusnál)
- 5 Hálózati kábel
- 6 Vízkömentesítésre figyelmeztető LED
- 7 Gőzlöket gomb
- 8 Vízpermet gomb/Vízpermet funkció
- 9 Vízkögyűjtő kioldógombja
- 10 Vízkögyűjtő
- 11 Vasaló nyugalmi helyzete

Rendeltetészerű használat

A készüléket csak olyan ruhadarabok vasalásához szabad használni, amelyek a tájékoztató címke szerint vasalhatók. Soha ne vasalja vagy nedvesítse meg a ruhákat viselés közben.

Az első használatot megelőzően

Előfordulhat, hogy a készülék első bekapcsolásakor füst/szag érezhető. Ez normális jelenség, és megszűnik, miután már néhány alkalommal használta a vasalót.

Beállítások (részletekért tekintse meg az B. ábrát)

A vasalás megkezdése előtt olvassa el figyelmesen a ruhadarab tájékoztató címkéjén található útmutatást.

SI 95xx: Kövesse a vasaló hátoldalán lévő utasításokat.

eco

A legkényesebb ruhákhoz, például a műszálás, selyem és vegyes szövetekhez ajánlott. Ennél a beállításnál kisebb a vasaló áramfogyasztása.

Normál

Olyan ruhákhoz ajánlott, mint például a gyapjú, a poliészter és a pamut.

turbo + (max. gőz)

Az erősebb gőzölést igénylő ruhákhoz (például vastag pamut/vászon és farmeranyag) ajánlott.

Vízkömentesítés (részletekért tekintse meg az E ábrát)



Vigyázat! Ne nyomja meg a vízkögyűjtő kioldógombját, ha a vasaló be van dugva (tehát forró), elkerülendő, hogy forró gőz áramoljon ki a készülékből.

- Ha vízkömentesíteni kell a készüléket, 45 másodpercig villog a figyelmeztető LED (6). Ez alatt az idő alatt a vasalótalp nem melegszik fel.
- Ne használjon a kereskedelemben kapható vízköoldókat, ezek megrongálhatják a vasalót.
- Javasoljuk, hogy évente egyszer alaposan tisztítsa meg a vízkögyűjtőt ecettel.

Hibaelhárítási útmutató

	SI 95xx	SI 96xx
PROBLÉMA	MEGOLDÁS	
Vízcseppek csöpögnek az anyagra vasalás közben	Nyomja meg a víztartály fedelét, és ellenőrizze, le van-e zárva	
	Válasszon magasabb hőmérséklet-beállítást.	
	Tartson hosszabb szüneteket, amikor megnyomja a gőzlöket gombot.	
A vasaló kevés gőzt ad, vagy egyáltalán nem gőzöl	Végezze el a vízkötlenítési eljárást	
	Ellenőrizze, hogy a hőmérséklet-választó gomb legalább (●●) fokozaton áll-e.	Várjon, amíg a vasaló felmelegszik és a hőmérséklet-ellenőrző LED folyamatosan világítani kezd.
	Ellenőrizze, hogy a gőzválasztó gomb gőzölési beállításán van-e	
A vasalótalp nem melegszik fel	Húzza ki a vasaló csatlakozódugóját, majd csatlakoztassa azt ismét.	

Vízcseppek csepegnek a vasalótápról a készülék csatlakozódugójának kihúzása vagy a készülék elrakása után	Állítsa a gőzszabályozó gombot  fokozatra
Folyamatosan világít a piros és a narancssárga LED	Húzza ki a vasaló csatlakozódugóját, majd csatlakoztassa azt ismét. Ha a probléma nem szűnik meg, forduljon a Braun ügyfélszolgálatához.

Hrvatski

Opis

- 1 Poklopac spremnika za vodu
- 2 Podešavanje pare
- 3 LED pokazivač za podešavanje temperature
- 4 Birač temperature (samo SI 95xx)
- 5 Kabel za napajanje
- 6 LED indikator uklanjanja kamenca
- 7 Aktivator usmjerenog mlaza pare
- 8 Gumb za prskanje/Funkcija prskanja
- 9 Gumb za otpuštanje sakupljača kamenca
- 10 Sakupljač kamenca
- 11 Postolje glačala

Namjena

Uređaj se koristi samo za glačanje odjeće koja se prema uputama za održavanje na etiketi smije glačati. Nikada nemojte glačati ili vlažiti odjeću dok je na vama.

Prije prvog korištenja

Kod prvog uključivanja uređaja mogli biste osjetiti dim/miris. To je uobičajeno i prestat će nakon što glačalo budete koristili nekoliko puta.

Postavke (za detalje pogledajte sl. B)

Prije započinjanja glačanja pažljivo pogledajte upute o održavanju na etiketi odjeće.

Upute za rješavanje problema

	SI 95xx	SI 96xx
PROBLEM	RJEŠENJE	
Kapi vode padaju na tkaninu tijekom glačanja	Pritisnite poklopac spremnika za vodu i provjerite je li zatvoren	
	Odaberite višu temperaturu.	
	Kad pritisnete aktivator usmjerenog mlaza pare, odaberite duže intervale.	

SI 95xx: slijedite upute na stražnjoj strani glačala.

eco 
Preporučuje se za najosjetljivije odjevne predmete, primjerice od sintetike, svile i kombinirane tkanine. Ova postavka omogućava manju potrošnju energije.

Normalno 
Preporučuje se za odjevne predmete od vune, poliestera i pamuka.

turbo + (max. para)
Preporučuje se za odjevne predmete koji zahtijevaju snažniju paru, primjerice debljeg pamuka/lana i trpera.

Uklanjanje kamenca

(za detalje pogledajte sl. E)

 **Oprez:** Ne pritišćite gumb za otpuštanje sakupljača kamenca kada je glačalo uključeno (u vrućem stanju) kako biste izbjegli izlazak vruće pare iz uređaja.

- Kada uređaj treba ukloniti kamenac, LED indikator (6) počinje treperiti 45 sekundi. Za to vrijeme donja ploča za glačanje se ne zagrijava.
- Nemojte koristiti komercijalna sredstva za uklanjanje kamenca jer bi mogla oštetiti glačalo.
- Preporučamo jednom godišnje dubinsko čišćenje sakupljača kamenca korištenjem octa.

Glačalo proizvodi malo pare ili je uopće ne proizvodi	Provedite postupak uklanjanja kamenca	
	Provjerite je li regulator temperature najmanje u položaju (●●).	Pričekajte da se glačalo zagrije i da LED pokazivač za podešavanje temperature počne trajno svijetliti.
	Provjerite je li birač pare podešen na postavke rada s parom	
Podnica se ne zagrijava	Iskopčajte i ponovno ukopčajte glačalo.	
Kapi vode padaju s podnice nakon iskopčavanja ili skladištenja glačala.	Postavite regulator pare u položaj 	
Crveni i narančasti LED su stalno uključeni	Iskopčajte i ponovno ukopčajte glačalo. Ako se problem ne ukloni, obratite se korisničkoj službi tvrtke Braun.	

Slovenski

Opis

- 1 Odprtina posode za vodo
- 2 Nastavitve za paro
- 3 Kontrolna lučka LED za temperaturo
- 4 Gumb za izbiro temperature (samo SI 95xx)
- 5 Napajalni kabel
- 6 Indikatorska lučka LED za odstranjevanje vodnega kamna
- 7 Gumb za curek pare
- 8 Gumb za pršenje/Funkcija pršenja
- 9 Gumb za sprostitvev zbiralnika vodnega kamna
- 10 Zbiralnik vodnega kamna
- 11 Položaj odlagalne površine za likalnik

Uporaba

Napravo smete uporabljati le za likanje oblačil, ki so primerne za likanje v skladu z oznako s podatki o negi. Oblačil ne smete likati ali vlažiti, ko jih nosite.

Pred prvo uporabo

Ko napravo prvič vklopite, lahko zaznate dim/vonj. To je normalno in bo prenehalo, ko boste likalnik nekajkrat uporabili.

Nastavitve (Podrobnosti si oglejte na sliki B)

Pred likanjem skrbno preberite navodila za nego, ki so navedena na etiketi oblačil.

SI 95xx: upoštevajte navodila na hrbtni strani likalnika

eco

Priporočena nastavitvev za likanje večine občutljivih tkanin, kot je sintetika, svila in mešane tkanine. Ta nastavitvev tudi porabi manj energije.

Normalna

Priporočena nastavitvev za tkanine, kot je volna, poliester in bombaž.

turbo + (najv. para)

Priporočena nastavitvev za oblačila, pri katerih je potrebna močnejša para, kot je debel bombaž/perilo in džins.

Odstranjevanje vodnega kamna

(Podrobnosti si oglejte na sliki D)



Pozor: Ne pritiskajte na gumb za sprostitvev zbiralnika vodnega kamna, ko je likalnik vključen (ko je vroč), da preprečite uhajanje pare iz aparata.

- Ko je treba odstraniti vodni kamen, bo indikatorska lučka LED (6) pričela utripati in bo utripala 45 sekund. Med tem časom se plošča likalnika ne greje
- Ne uporabljate komercialnih odstranjevalcev vodnega kamna, saj lahko poškodujejo likalnik.
- Priporočamo, da enkrat na leto izvedete globoko čiščenje zbiralnika vodnega kamna s kisom.

Vodič za odpravljanje napak

	SI 95xx	SI 96xx
TEŽAVA	REŠITEV	
Med likanjem voda kaplja na tkanino.	Pokrov posode za vodo pritisnite in preverite, ali je zaprt.	
	Izberite višjo nastavitev temperature.	
	Počakajte dlje časa med pritiskanjem na gumb za curek pare.	
Likalnik ne proizvaja pare ali pa jo proizvaja le malo.	Izvedite postopek odstranjevanja vodnega kamna.	
	Prepričajte se, da je gumb za izbiro temperature nastavljen vsaj na (●●).	Počakajte, da se likalnik segreje in kontrolna lučka LED za temperaturo zasveti (ON).
	Preverite, če je gumb za izbiro pare nastavljen na nastavitev za paro.	
Likalna plošča se ne segreva.	Odklopite likalnik in ga ponovno vklopite.	
Iz likalne plošče kaplja voda, ko je likalnik izklopljen ali pospravljen.	Regulator pare nastavite na 	
Rdeča in oranžna lučka LED trajno svetita.	Odklopite likalnik in ga ponovno vklopite. Če težava ne izgine, se obrnite na servis Braun.	

Türkçe

Açıklama

- 1 Su Haznesi Doldurma
- 2 Buhar Ayarları
- 3 Sıcaklık Kontrol LED Işıığı
- 4 Sıcaklık Selektörü (sadece SI 95xx)
- 5 Güç Kablosu
- 6 Kireç giderme gösterge LED'i
- 7 Buhar Püskürtme Düğmesi
- 8 Su Püskürtme Düğmesi/Su Püskürtme Özelliği
- 9 Kireç toplayıcı çıkarma düğmesi
- 10 Kireç toplayıcı
- 11 Ütü Yerleştirme Pozisyonu

Kullanım amacı

Bu cihaz, yalnızca ürün etiketine göre ütü yapılması uygun olan giysilerde ütü yapmak için kullanılmalıdır. Giysileri asla üzerinizde ütölemeyin veya nemlendirmeyin.

İlk kullanımdan önce

Cihaz ilk defa çalıştırıldığında buhar/yanık kokusu geliyor. Bu normaldir ve ütüyü birkaç kez kullandığınızda düzelecektir.

Ayarlar (ayrıntılar için bkz. şek. B)

Ütölemeye başlamadan önce, giysi bakım etiketindeki talimatlara dikkatli bir şekilde uyun. SI 95xx: Ütünün arka kısmındaki talimatları izleyin.

eco 
Sentetikler, ipek ve karışık kumaşlar gibi hassas giysiler için önerilir. Bu ayar daha az güç tüketilmesini sağlar.

Normal 
Yün, polyester, pamuklu benzer giysiler için önerilir.

turbo + (maks. buhar)
Kalın pamuklu/keten ve blucin gibi daha güçlü bir buhar püskürtmeye ihtiyaç duyulan giysiler için önerilir.

Kireç giderme (ayrıntılar için bkz. şek. E)

 **Uyarı:** Cihazdan sıcak buharın çıkmasını önlemek için, ütünün fişi takılıyken (sıcak durumdayken) kireç toplayıcı çıkarma düğmesine basmayın.

- Cihazda kireç giderme işlemi gerekli olduğunda, gösterge LED'i (6) 45 saniye boyunca yanıp söner. Bu süre boyunca taban plakası ısıtılmaz.

- Ticari olarak satılan kireç gidericileri kullanmayın, ütüyü zarar verebilir.

- Kireç toplayıcının yılda bir kez sirke ile derinlemesine temizlenmesini öneririz.

Sorun giderme kılavuzu

	SI 95xx	SI 96xx
SORUN	ÇÖZÜM	
Ütüleme sırasında su damlacıkları kumaşa damlıyor	Su haznesinin kapağını bastırın ve kapalı olduğunu kontrol edin	
	Daha yüksek bir sıcaklık ayarı seçin.	
	Buhar püskürtme düğmesine daha uzun aralıklarda basın.	
Ütü çok az buhar çıkarıyor veya hiç çıkarmıyor	Kireç giderme işlemi uygulayın	
	Sıcaklık selektörünün en az (●●) üzerinde olduğunu kontrol edin.	Ütü ısınana ve sıcaklık kontrol LED ışığı daimi olarak AÇIK kalana kadar bekleyin.
	Buhar selektörünün açık ve buhar ayarında olduğunu kontrol edin	
Taban plakası ısınmıyor	Ütüyü fişten çıkarın, tekrar takın.	
Ütü fişten çekildikten sonra veya saklama sırasında su damlacıkları taban plakasından damlıyor	Buhar regülatörünü  seviyesine ayarlayın	
Kırmızı ve turuncu LED'ler sürekli açık	Ütüyü fişten çıkarın, tekrar takın. Sorun devam ederse Braun müşteri hizmetleri ile iletişim kurun.	

Română (RO/MD)

Descriere

- 1 Umplere rezervor de apă
- 2 Setări abur
- 3 LED pentru controlul temperaturii
- 4 Selector temperatură (numai SI 95xx)
- 5 Cablu alimentare
- 6 LED indicator de detartraj
- 7 Buton jet abur
- 8 Buton pulverizare/Funcția de pulverizare
- 9 Butonul de deblocare a colectorului de calcar
- 10 Colector de calcar
- 11 Suport pentru fierul de călcat

Scopul utilizării

Aparatul trebuie utilizat numai pentru călcarea hainelor care sunt adecvate pentru călcare conform etichetei de îngrijire. Nu călcați sau nu umeziți niciodată hainele în timp ce le purtați.

Înainte de prima utilizare

Prima dată când aparatul este pornit este posibil să observați fum/miros. Acest lucru este normal și va dispărea după ce fierul a fost utilizat de câteva ori.

Setări (pentru detalii vezi fig. B)

Înainte de a începe să călcați urmați cu atenție instrucțiunile de pe eticheta de îngrijire. SI 95xx: urmați instrucțiunile de pe partea din spate a fierului de călcat.

eco

Este recomandat pentru hainele cele mai delicate cum ar fi materialele sintetice, mătasea și țesăturile combinate. Această setare permite un consum mai mic de energie.

Normal

Este recomandat pentru haine cum ar fi lâna, poliesterul și bumbacul.

turbo + (abur max.)

Este recomandat pentru haine care au nevoie de abur mai puternic, cum ar fi bumbacul/inul gros și materialul de blugi.

Îndepărtarea depunerilor (pentru detalii vezi fig. E)

 **Atenție:** Nu apăsați butonul de deblocare a colectorului de calcar atunci când fierul de călcat este conectat la priză (în stare fierbinte) pentru a evita ca aburul fierbinte să iasă din aparat.

- Atunci când aparatul trebuie să fie curățat de calcar, LED-ul indicator [6] începe să clipească timp de 45 de secunde. În acest timp, talpa fierului nu se încălzește.
- Nu folosiți decalcificatori comerciali; aceștia vă pot deteriora fierul de călcat.
- Vă recomandăm să efectuați o dată pe an o curățare în profunzime cu oțet a colectorului de calcar.

Instrucțiuni de depanare

	SI 95xx	SI 96xx
PROBLEMA	SOLUȚIA	
Picăturile de apă se scurg pe material în timpul călcării	Apăsați capacul rezervorului de apă și verificați dacă este închis	
	Selectați un reglaj de temperatură superior.	
	Lăsați intervale mai lungi de timp când apăsați butonul pentru jetul de abur.	
Fierul de călcat generează puțin abur sau deloc	Derulați procedura de îndepărtare a depunerilor	
	Verificați dacă selectorul de temperatură este cel puțin pe (●●).	Așteptați până când fierul de călcat se încălzește și LED-ul pentru controlul temperaturii este aprins permanent.
	Verificați dacă selectorul de abur este pe o setare de abur	
Talpa fierului de călcat nu se încălzește	Deconectați fierul de călcat din priză și conectați-l din nou.	
Picăturile de apă se scurg de pe talpa fierului de călcat după ce acesta a fost scos din priză sau a fost depozitat	Setați regulatorul de abur la 	
LED-urile roșu și portocaliu sunt permanent aprinse	Deconectați fierul de călcat din priză și conectați-l din nou. Dacă problema nu dispăre contactați serviciul pentru clienți al Braun.	

Περιγραφή

- 1 Πλήρωση δεξαμενής νερού
- 2 Ρυθμίσεις ατμού
- 3 Λυχνία LED ελέγχου θερμοκρασίας
- 4 Επιλογέας θερμοκρασίας (μόνο στη συσκευή SI 95xx)
- 5 Καλώδιο τροφοδοσίας
- 6 Ενδεικτική λυχνία LED αφαλάτωσης
- 7 Κουμπί βολής ατμού
- 8 Κουμπί ψεκασμού/Λειτουργία ψεκασμού
- 9 Κουμπί απασφάλισης συλλέκτη συστήματος καθαρισμού αλάτων
- 10 Συλλέκτης συστήματος καθαρισμού αλάτων
- 11 Βάση σίδηρου

Προβλεπόμενη χρήση

Η συσκευή πρέπει να χρησιμοποιείται αποκλειστικά για το σιδέρωμα ρούχων που είναι κατάλληλα για σιδέρωμα σύμφωνα με την ετικέτα υποδείξεων περιποίησης. Μην σιδερώνετε ή υγραίνετε ποτέ ρούχα ενώ τα φοράτε.

Πριν από την πρώτη χρήση

Την πρώτη φορά που ενεργοποιείται η συσκευή ενδέχεται να παρατηρήσετε καπνό/οσμή. Αυτό είναι φυσιολογικό και θα σταματήσει όταν χρησιμοποιήσετε το σίδερο μερικές φορές.

Ρυθμίσεις (για λεπτομέρειες βλ. εικ. Β)

Προτού ξεκινήσετε να σιδερώνετε, ακολουθήστε σχολαστικά τις οδηγίες της ετικέτας υποδείξεων περιποίησης του ρούχου.

SI 95xx: ακολουθήστε τις οδηγίες στην πίσω πλευρά του σίδηρου.

eco

Συνιστάται για πιο ευαίσθητα ρούχα, όπως συνθετικά, μεταξωτά και σύμμεικτα υφάσματα. Η ρύθμιση αυτή επιτρέπει λιγότερη κατανάλωση ρεύματος.

Κανονική λειτουργία

Συνιστάται για ρούχα όπως μάλλινα, πολυεστερικά και βαμβακερά.

turbo + (μέγ. ατμός)

Συνιστάται για ρούχα που χρειάζονται πιο ισχυρό ατμό, όπως χοντρά βαμβακερά/λίνα και τζιν.

Αφαλάτωση (για λεπτομέρειες βλ. εικ. Ε)



Προσοχή: Μην πατάτε το κουμπί απασφάλισης του συλλέκτη συστήματος καθαρισμού αλάτων όταν το σίδερο είναι συνδεδεμένο στην παροχή ρεύματος (σε ζεστή κατάσταση) για την αποφυγή της διαφυγής ζεστού ατμού από τη συσκευή.

- Όταν η συσκευή χρειάζεται αφαλάτωση, η ενδεικτική λυχνία LED (6) αρχίζει να αναβοσβήνει για 45 δευτερόλεπτα. Κατά το διάστημα αυτό δεν θερμαίνεται η πλάκα του σίδηρου.
- Μην χρησιμοποιείτε προϊόντα κατά των αλάτων που κυκλοφορούν στο εμπόριο, μπορεί να προκαλέσουν βλάβη στο σίδερο.
- Συνιστάται να διεξάγετε σε ετήσια βάση καθαρισμό σε βάθος του συλλέκτη του συστήματος καθαρισμού αλάτων με ξύδι.

Οδηγός επίλυσης προβλημάτων

	SI 95xx	SI 96xx
ΠΡΟΒΛΗΜΑ	ΛΥΣΗ	
Σταγόνες νερού στάζουν πάνω στο ρούχο κατά το σιδέρωμα	Πιέστε το καπάκι της δεξαμενής νερού και ελέγξτε αν είναι κλειστό	
	Επιλέξτε υψηλότερη ρύθμιση θερμοκρασίας.	
	Πιέξτε το κουμπί βολής ατμού για μεγαλύτερο διάστημα.	
Το σίδερο βγάζει μικρή ποσότητα ατμού ή καθόλου	Διεξάγετε τη διαδικασία αφαλάτωσης	
	Ελέγξτε αν ο διακόπτης επιλογής της θερμοκρασίας βρίσκεται τουλάχιστον στο (●●).	Περιμένετε μέχρι να ζεσταθεί το σίδερο και η λυχνία LED ελέγχου της θερμοκρασίας να είναι μόνιμα αναμμένη.
	Ελέγξτε αν ο επιλογέας ατμού έχει ρυθμιστεί σε μια ρύθμιση ατμού	

Η πλάκα του σίδηρου δεν θερμαίνεται	Βγάλτε από την πρίζα το σίδερο και βάλτε το στην πρίζα ξανά.
Σταγόνες νερού στάζουν από την πλάκα αφού το σίδερο είναι εκτός πρίζας ή βρίσκεται στο χώρο φύλαξης	Ρυθμίστε το διακόπτη ρύθμισης ατμού στο 
Η κόκκινη και η πορτοκαλί λυχνία LED είναι αναμμένες σε μόνιμη βάση	Βγάλτε από την πρίζα το σίδερο και βάλτε το στην πρίζα ξανά. Αν το πρόβλημα εξακολουθεί επικοινωνήστε με την εξυπηρέτηση πελατών της Braun.

Қазақ

Сипаттамасы

- 1 Су сауытына су құю
- 2 Бу параметрлері
- 3 Температураны басқару шамы
- 4 Температура таңдау тетігі (тек SI 95xx)
- 5 Қуат сымы
- 6 Қақты кетірудің жарық диодты индикаторы
- 7 Қарқынды бу жіберу түймесі
- 8 Бүрікіш түйме/Бүрку функциясы
- 9 Қақ жинағышты босату түймесі
- 10 Қақ жинағыш
- 11 Үтік қойғыштың орны

Қолданылу мақсаты

Бұл аспап күтіп ұстау заттаңбасына сәйкес үтіктеуге жарайтын киім-кешекті ғана үтіктеу үшін пайдаланылуға тиіс. Сонымен қатар аспапты киімді жаңалау үшін пайдалануға болады. Киіп жүрген киімді ешқашан үтіктеуге немесе булауға болмайды.

Бірінші рет қолданар алдында

Құрылғы бірінші рет қосылғанда түтін/иіс сезінуіңіз мүмкін. Бұл қалыпты жағдай және үтікті бірнеше рет пайдаланғаннан кейін тоқтайды.

Параметрлер (Толық мәліметті В-суреттен қараңыз)

Үтіктеуге кіріспес бұрын киімді күтіп ұстау бойынша нұсқауларды зейін қойып оқыңыз.

SI 95xx: үтіктің артқы жағындағы нұсқауларды орындаңыз.

есо

Синтетика, жібек және аралас материалдар сияқты нәзік заттарды үтіктеуге қолайлы. Бұл режимде қуат үнемдеу мүмкіндігі бар.

Қалыпты

Жүн, полистер және мақтадан жасалған заттарды үтіктеуге қолайлы.

turbo + (ең көп бу)

Мақта/зығыр және джинси сияқты күшті буды қажет ететін материалдардан жасалған заттарды үтіктеуге қолайлы.

Қақтан тазалау (Толық мәліметті Е-суреттен қараңыз)



Абай болыңыз: Аспаптын шығатын ыстық буға күймес үшін үтік тоққа қосулы (ыстық күйде) тұрғанда қақ жинағышты босату түймесін баспаңыз.

- Қақты кетіру қажет болған кезде жарық диодты индикатор (6) 45 секунд бойы жыпылықтай бастайды. Осы уақыт ішінде үтіктің табаны қызбайды.
- Дүкенде сатылатын қақ тазартқыштарды пайдалануға болмайды, олар үтікті бүлдіруі мүмкін.
- Қақ жинағышты жылына бір рет сірке суымен әбден тазартып отырған жөн.

Ақаулықтарды жою нұсқаулығы

	SI 95xx	SI 96xx
АҚАУЛЫҚ	ШЕШІМІ	
Үтіктеу кезінде матаға су тамады	Су сауытының қақпағын үстінен басып, жабылғанын тексеру	
	Жоғарырақ температура параметрін таңдаңыз	
	Қарқынды бу жіберу түймесін басқан кезде ұзағырақ аралықпен басыңыз	
Үтіктен бу аз шығады немесе мүлде шықпайды	Қақтан тазарту процедурасын орындау	
	Температура таңдау тетігінің кем дегенде (●●) мәнінде тұрғанын тексеріңіз	Үтік әбден қызғанша және температураны басқару шамы үздіксіз жанғанша күтіңіз
	Бу селекторының бу параметріне орнатылғанын тексеру	
Үтіктің табаны қызбайды	Үтікті розеткадан ажыратып, қайтадан қосыңыз	
Үтік тоқтан ажыратылғаннан кейін немесе сақтауда болғаннан кейін оның табанынан су тамшылайды	Бу реттегіш тетікті  деңгейіне қою	
Қызыл және жалқын түсті жарық диодты шамдар үнемі жанып тұрады	Үтікті розеткадан ажыратып, қайтадан қосыңыз. Егер ақаулық жойылмаса, Braun компаниясының тұтынушыларды қолдау қызметіне хабарласыңыз	

EAC

Үлгі	SI 9521, SI 9661 / SI 9682
Кернеу	220 – 240 В
Герц	50 – 60 Гц
Ватт	2600-3100/2600-3200 Вт
Сақтау шарттары:	температура: +5°C және +45°C Ылғалдылық: < 80%

Қытайда жасалған
Делонги Браун Хаусхолд ГмБХ
Германия Заңды өндіруші:
Делонги Браун Хаусхолд ГмБХ
Карл-Улрих-Штрассе ң
63263 Ной-Изенбург

Бұйымды іске пайдалану нұсқаулығына сәйкес өз мақсатында пайдалану керек. Бұйымның қызмет мерзімі тұтынушыға сатылған күннен бастап 2 жылды құрайды.

Импортер:
«Делонги» ААҚ, Ресей, 127055,
Москва қаласы, Сущёвская көшесі,
27/3-үй (27-үй, 3-құрылым)
Тел. +7 (495) 781-26-76

Сақталу мерзімі: Шектелмеген

Арылу жағдайлары: Қоршаған ортаны қорғау талаптарына сәйкес

Тасымалдау жағдайлары: Тасымалдау кезінде құлатып алуға немесе шамадан тыс шайқалтуға болмайды.

Сату жағдайлары: Сату жағдайларын өндіруші көрсетпеген, бірақ олар жергілікті, мемлекеттік және халықаралық ережелер мен стандарттарға сай болуға тиіс

Өндіруші зауыт:

De'Longhi Braun Household GmbH, Carl-Ulrich-Strasse 4, 63263 Neu Isenburg, Germany

Описание

- 1 Наполнение резервуара для воды
- 2 Настройки подачи пара
- 3 Светодиодный индикатор температуры
- 4 Регулятор температуры (только для SI 95xx)
- 5 Кабель питания
- 6 Светодиодный индикатор необходимости проведения процедуры удаления накипи
- 7 Кнопка парового удара
- 8 Кнопка распыления/Функция распыления
- 9 Кнопка деблокировки коллектора для сбора накипи
- 10 Коллектор для сбора накипи
- 11 Нейтральное положение утюга

Целевое назначение

Прибор следует использовать исключительно для глажения одежды, на памятке по уходу за которой есть информация о том, что эту одежду можно гладить. Никогда не гладьте и не отправивайте одежду, которая надета на вас.

Подготовка к первому использованию

При первом включении прибора вы можете почувствовать дым/запах. Это нормально и прекратится после того, как утюг будет использован несколько раз.

Настройки

(для ознакомления с подробностями см. рис. B)

Перед началом глажения внимательно ознакомьтесь с памяткой по уходу на одежде.

SI 95xx: следуйте инструкциям на задней стороне утюга.

есо

Эта настройка рекомендуется для наиболее деликатных тканей, таких как синтетические, шелковые или смесовые ткани. Она снижает расход электроэнергии.

Нормальный режим

Эта настройка рекомендуется для таких тканей, как шерсть, полиэстер и хлопок.

turbo + (макс. подача пара)

Эта настройка рекомендуется для тканей, которым требуется более мощная подача пара, например, плотный хлопок, лен или джинсовый материал.

Удаление накипи

(для ознакомления с подробностями см. рис. E)

 **Осторожно!** Не нажимайте кнопку деблокировки коллектора для сбора накипи, если утюг подключен к сети (в горячем состоянии) во избежание выхода горячего пара из прибора.

Если прибору требуется процедура удаления накипи, светодиодный индикатор (6) начинает мигать в течение 45 секунд. В течение этого времени подошва не нагревается.

- Не используйте средства от накипи, продающиеся в магазинах, они могут повредить утюг.
- Мы рекомендуем раз в год выполнять тщательную очистку коллектора для сбора накипи с использованием уксуса.

Руководство по устранению неисправностей

	SI 95xx	SI 96xx
ПРОБЛЕМА	РЕШЕНИЕ	
Во время глажения на ткань капают водяные капли	Надавите на крышку резервуара для воды и проверьте, закрыта ли она	
	Выберите более высокую настройку температуры	
	При нажатии кнопки парового удара удерживайте ее в этом положении на протяжении более длительного промежутка времени	

Утюг производит слишком мало пара или не производит его совсем	Выполните процедуру удаления накипи	
	Убедитесь, что регулятор температуры установлен как минимум в положение (●●)	Подождите, пока утюг не нагреется и светодиодный индикатор температуры не начнет гореть непрерывно
	Проверьте, настроен ли регулятор подачи пара на настройку подачи пара	
Подошва не нагревается	Отключите утюг от сети и подключите его к сети снова	
Из подошвы вытекают капли воды, после того как утюг находился в выключенном состоянии или на хранении	Установите регулятор подачи пара в положение 	
Красный и оранжевый светодиоды горят постоянно	Отключите утюг от сети и подключите его к сети снова. Если проблему решить не удалось, обратитесь в сервисный центр компании Braun	

EAC

Модель	SI 9521, SI 9661 / SI 9682
Напряжение	220 – 240 В
Частота колебаний	50 – 60 Гц
Мощность	2600-3100/2600-3200 Вт
Условия хранения:	При температуре: от +5°C до +45°C и влажности: < 80%

Изготовлено в Китае для
De'Longhi Braun Haushold GmbH Германия
De'Longhi Braun Household GmbH
Carl-Ulrich-Straße 4
63263 Neu-Isenburg/Germany

Изделие использовать по назначению в соответствии с руководством по эксплуатации. Срок службы изделия составляет 2 года с даты продажи потребителю.

Импортер и ответственный за претензии потребителей: ООО «Делонги», Россия, 127055, Москва, ул. Суцеевская, д. 27, стр. 3. Тел. +7 (495) 781-26-76

Срок хранения: Не ограничен

Условия утилизации: Утилизировать в соответствии с экологическими требованиями

Условия транспортировки: Во время транспортировки, не бросать и не подвергать излишней вибрации.

Условия реализации: Правила реализации товара не установлены изготовителем, но должны соответствовать региональным, национальным и международным нормам и стандартам.

Производитель: De'Longhi Braun Household GmbH, Carl-Ulrich-Strasse 4, 63263 Neu Isenburg, Germany

Українська

Опис

- 1 Резервуар для води
- 2 Налаштування пари
- 3 Світлодіодний індикатор контролю температури

- 4 Вибір температури (тільки для SI 95xx)
- 5 Шнур живлення
- 6 Світлодіодний індикатор видалення накипу
- 7 Кнопка парового струменя
- 8 Кнопка подачі струменю/Функція розпилювання води
- 9 Кнопка вивільнення збирача накипу
- 10 Збирач накипу
- 11 Підставка для праски

Цільове призначення

Прилад може використовуватись виключно для прасування одягу, на пам'ятці по догляду за яким є інформація про те, що цей одяг можна прасувати. Ніколи не прасуйте та не відпарюйте одяг, одягнений на вас.

Підготовка до першого використання

Під час першого ввімкнення приладу ви можете помітити дим/запах. Це нормальне явище, яке припиниться після кількох користувань праскою.

Налаштування (подробіці див. на мал. В)

Перед початком прасування уважно ознайомтесь із пам'яткою по догляду на одязі.

SI 95xx: дотримуйтесь інструкцій на зворотному боці праски.

eco 

Рекомендовано для делікатних тканин, таких як синтетика, шовк і тканин змішаного типу.

Це налаштування дозволяє споживати менше електроенергії.

Звичайна 

Рекомендовано для вовни, поліестеру і бавовни.

turbo + (макс. пара)

Рекомендовано для тканин, що потребують більше пари, наприклад, товста бавовна/льон і джінс.

Видалення накипу (подробіці див. на мал. Е)



Увага! Не натискайте кнопку вивільнення збирача накипу, коли праска підключена до мережі (у гарячому стані), щоб уникнути викиду гарячої пари з приладу.

- Якщо прилад потрібно очистити від накипу, світлодіодний індикатор (6) почне блимати протягом 45 секунд. Протягом цього часу підшова не нагріватиметься.
- Не використовуйте доступні в продажі засоби для видалення накипу, оскільки це може призвести до пошкодження праски.
- Рекомендуємо раз на рік виконувати глибоке очищення збирача накипу оцтом.

Керівництво з пошуку та усунення несправностей

	SI 95xx	SI 96xx
ПРОБЛЕМА	ВИРІШЕННЯ	
Під час прасування краплі води капають на тканину	Натисніть кришку резервуара для води та перевірте, чи закрита вона	
	Встановіть більш високу температуру	
	Почекайте перед тим, як повторно використовувати функцію парового струменя.	
З праски виходить дуже мало пари або зовсім не виходить	Виконайте процедуру видалення накипу	
	Переконайтеся, що регулятор температури знаходиться принаймні у положенні (●●)	Почекайте, коли праска нагріється, а світлодіодний індикатор температури засвітиться.
	Перевірте, чи встановлено регулятор пари на налаштування пари	
Підшова не нагрівається	Вимкніть праску і знову ввімкніть	
Краплі води витікають з підшови після від'єднання від розетки або під час зберігання	Налаштуйте регулятор пари у положення 	
Червоний і помаранчевий світлодіодні індикатори горять постійно	Вимкніть праску і знову ввімкніть. Якщо проблему не буде вирішено, зверніться в службу підтримки компанії Braun	

SI 95xx: اتبع التعليمات الموجودة على الجانب الخلفي للمكواة.

الاقتصادي

يوصى بهذا الوضع مع الملابس الأكثر حساسية مثل الملابس الاصطناعية والحرير والأقمشة المخلوطة. يسمح هذا الإعداد باستهلاك كمية قليلة من الطاقة.

عادي

يوصى باستخدام الإعداد عادي مع ملابس مثل الصوف، والبوليستر، والقطن.

التربو + (الحد الأقصى للبخار)

يوصى باستخدام هذا الوضع مع الملابس التي تحتاج إلى كمية بخار أكبر مثل القطن/الكثان السميك والجيبنز.

الوصف

- 1 ملء خزان المياه
- 2 إعدادات البخار
- 3 لمبة LED الخاصة بالتحكم في درجة الحرارة
- 4 محدد درجة الحرارة (SI 95xx فقط)
- 5 كابل الطاقة
- 6 مؤشر ضوء LED لإزالة الترسبات
- 7 زر دفع البخار
- 8 زر الرش/وظيفة الرش
- 9 زر تحرير مُجمِّع الجير
- 10 مُجمِّع الجير
- 11 وضع مسند المكواة

الاستخدام المقصود

يُستخدم الجهاز فقط لكي الملابس الصالحة للكي بحسب ملصق العناية الموجود على الملابس. لا تقوم بكي الملابس أو ترطبها أثناء ارتدائها.

قبل الاستخدام الأول

قد تلاحظ رائحة دخان / رائحة في المرة الأولى التي يتم فيها تشغيل الجهاز. هذا أمر طبيعي وسيتوقف بعد استخدام المكواة عدة مرات.

الإعدادات (لمزيد من التفاصيل، راجع الشكل B)

قبل بدء الكي، يُرجى اتباع تعليمات ملصق العناية بالملابس بعناية.

إزالة الرواسب (لمزيد من التفاصيل، راجع الشكل E)



تنبيه: لا تضغط على زر تحرير مُجمِّع الجير أثناء توصيل المكواة (وهي في حالة ساخنة) لتجنب خروج البخار الساخن من المكواة.

- عندما يتطلب الجهاز إزالة الترسبات، سيبدأ مؤشر ضوء DEL (6) في الوميض لمدة 54 ثانية. وأثناء هذا الوقت لن تقوم لوحة المكواة السفلية بالتسخين.
- لا تستخدم مزيلات الجير التجارية، فقد تلتف المكواة.
- نوصي بإجراء تنظيف عميق لمُجمِّع الجير باستخدام الخل مرة واحدة سنويًا.

دليل استكشاف الأخطاء وإصلاحها

SI 96xx	SI 95xx	المشكلة
الحل		
اضغط على غطاء خزان المياه وتحقق ما إذا كان مغلقًا		تساقط قطرات الماء الصغيرة على القماش أثناء الكي
اختر إعداد أعلى لدرجة حرارة		
اضغط على زر دفع البخار على فترات زمنية متباعدة		تصدر المكواة القليل من البخار أو لا بخار
نفذ إجراء إزالة الترسبات		
انتظر حتى تسخن المكواة وتكون لمبة LED الوميض لمدة 54 ثانية. وأثناء هذا الوقت لن تقوم لوحة المكواة السفلية بالتسخين.	تحقق أن محدد درجة الحرارة على الأقل على (**)	
تحقق مما إذا كان قد تم تعيين محدد البخار على أحد إعدادات البخار		اللوحة السفلية لا تسخن
افصل المكواة عن مصدر الطاقة، ثم أعد توصيلها		قطرات مياه صغيرة تساقط من اللوحة السفلية بعد أن يتم فصل المكواة عن مصدر الطاقة أو تخزينها
اضبط منظم البخار على 		مؤشرات ضوء LED باللون الأحمر والبرتقالي مُضاءة بشكل دائم
افصل المكواة عن مصدر الطاقة، ثم أعد توصيلها. إذا لم تختفِ المشكلة، فاتصل بخدمة عملاء Braun		

