

# Panasonic®

## Instrukcja obsługi funkcje zaawansowane

Cyfrowy aparat fotograficzny

Model **DC-G9**



# LUMIX

Przed przystąpieniem do eksploatacji opisywanego produktu należy dokładnie przeczytać niniejsze zalecenia i zachować instrukcję obsługi do wglądu.

### **Aktualizacja oprogramowania sprzętowego**

Aktualizacja oprogramowania sprzętowego została udostępniona w celu poprawy możliwości aparatu i zwiększenia jego funkcjonalności.

- Informacje o funkcjach, które zostały dodane lub zmodyfikowane, znajdują się na stronach "Aktualizacja oprogramowania sprzętowego".

**Komunikaty na wyświetlaczu**

**P321**

**Rozwiązywanie problemów**

**P323**

**Znajdowanie potrzebnych informacji**

**P2**

**Spis Treści**

**P4**

**Zawartość wg funkcji**

**P10**

**Lista menu**

**P184**

DVQP1411ZC





F1217HN2119



# Znajdowanie potrzebnych informacji

Poszukiwane informacje można odnaleźć w niniejszej "Instrukcja obsługi funkcje zaawansowane" na poniższych stronach.

Kliknięcie na numer strony pozwala wyświetlić tę stronę i szybko odnaleźć żadaną informację.

|   |   |             |
|---|---|-------------|
|  1   | <b>Wyszukaj w "Spis Treści"</b>                 | <b>P4</b>   |
|  2   | Kliknij tę ikonę, aby przejść do "Spis Treści". |             |
|  3   | <b>Wyszukaj na liście nazw funkcji</b>          | <b>P10</b>  |
|  2 | Kliknij tę ikonę, aby przejść do "Lista menu".  |             |
|   | <b>Wyszukaj na liście przycisków i pokręteł</b> | <b>P16</b>  |
|   | <b>Wyszukaj na liście ekranów i ikon</b>        | <b>P313</b> |
|   | <b>Wyszukaj w "Komunikaty na wyświetlaczu"</b>  | <b>P321</b> |
|  3 | <b>Wyszukaj w "Lista menu"</b>                  | <b>P184</b> |
|   | Kliknij tę ikonę, aby przejść do "Lista menu".  |             |
|   | <b>Wyszukaj w "Rozwiązywanie problemów"</b>     | <b>P323</b> |

 1 Kliknij tę ikonę, aby przejść do "Znajdowanie potrzebnych informacji".

 4 Kliknij tę ikonę, aby powrócić do poprzednio wyświetlanej strony.

# Jak korzystać z tej instrukcji

## O wskazaniach właściwych trybów

Tryby:       

Ikona ta oznacza tryby dostępne dla danej funkcji.

- Czarne ikony: Właściwe tryby
- Szare ikony: Niedostępne tryby

**C1**, **C2** i **C3** będą się różnić w zależności od trybów nagrywania, zapisanych w ustawieniach niestandardowych.

## ■ Informacje o symbolach w tekście

**MENU** : Wskazuje, że menu można skonfigurować poprzez przyciśnięcie przycisku [MENU/SET].



**Wi-Fi** : Wskazuje, że ustawienie Wi-Fi można skonfigurować poprzez przyciśnięcie przycisku [Wi-Fi].



 : Wskazówki dotyczące efektywnego korzystania z programu i nagrywania.

 : Sytuacje, w których określone funkcje nie są dostępne.

- Kliknij odsyłacz w tekście, aby przejść do powiązanej strony.

W niniejszej instrukcji obsługi kroki, które należy wykonać, aby skonfigurować menu są opisane w następujący sposób.

Przykład: W menu [Nagr.] zmień [Jakość] z  na .

**MENU** →  **[Nagr.]** → **[Jakość]** → 

- Opis w tej instrukcji oparty jest na wymiennym obiektywie (H-ES12060).

# Spis Treści

|   |    |
|---|----|
| Znajdowanie potrzebnych informacji..... | 2  |
| Jak korzystać z tej instrukcji.....     | 3  |
| Zawartość wg funkcji.....               | 10 |

## 1. Przed rozpoczęciem użytkowania

|                                     |    |
|-------------------------------------|----|
| Obchodzenie się z aparatem .....    | 13 |
| Standardowe wyposażenie .....       | 15 |
| Nazwy i funkcje elementów.....      | 16 |
| Informacje na temat obiektywu ..... | 19 |

## 2. Wprowadzenie/Podstawowe działania

|  |    |
|--|----|
| Mocowanie paska na ramię .....   | 20 |
| Ładowanie akumulatora .....  | 21 |
| • Ładowanie akumulatora przy użyciu ładowarki .....                            | 21 |
| • Wkładanie/wyjmowanie akumulatora .....                                       | 23 |
| • Ładowanie akumulatora przy użyciu aparatu .....                              | 24 |
| • Przybliżony czas działania i liczba zdjęć, które można zrobić.....           | 27 |
| Wkładanie/Wyjmowanie karty (wyposażenie opcjonalne).....                       | 29 |
| Informacje o kartach.....  | 30 |
| • Formatowanie karty (inicjalizacja) .....                                     | 31 |
| • Dostępny czas nagrywania i przybliżona liczba zdjęć, które można zrobić..... | 31 |
| Zakładanie/zdejmowanie obiektywu.....  | 33 |
| Otwieranie wyświetlacza .....  | 37 |
| Ustawianie daty i godziny (ustawianie zegara) .....                            | 38 |
| Podstawowe działania.....  | 40 |
| • Wskazówki pomagające w robieniu dobrych zdjęć .....                          | 40 |
| • Włącz podświetlenie wyświetlacza LCD stanu .....                             | 40 |
| • Korzystanie z wizjera .....  | 41 |
| • Przycisk migawki (robienie zdjęć) .....                                      | 42 |
| • Przycisk nagrywania filmów (nagrywanie filmów) .....                         | 43 |
| • Pokrętko wyboru trybu (wybieranie trybu nagrywania).....                     | 43 |
| • Przednie pokrętko/Tylne pokrętko .....                                       | 44 |
| • Pokrętko sterujące.....  | 46 |
| • Przyciski kursora/przycisk [MENU/SET].....                                   | 47 |
| • Joystick.....  | 48 |
| • Dźwignia funkcji.....  | 48 |
| • Przycisk [DISP.] (przełączanie wyświetlanych informacji) .....               | 49 |
| • Panel dotykowy (operacje dotykowe).....                                      | 52 |
| • Robienie zdjęć przy użyciu funkcji dotykowej.....                            | 53 |
| Ustawienia elementów menu .....  | 55 |
| Szybkie wywoływanie często używanych menu (Quick Menu).....                    | 58 |
| • Personalizacja ustawień szybkiego menu .....                                 | 59 |



|  |    |
|--|----|
| Przypisywanie często używanych funkcji do przycisków/dźwigni (przyciski/dźwignie funkcyjne)..... | 60 |
| • Przypisywanie funkcji do przycisków funkcyjnych.....   | 60 |
| • Korzystanie z przycisków funkcyjnych podczas zapisywania.....                                  | 61 |
| • Korzystanie z przycisków funkcji podczas odtwarzania.....                                      | 62 |
| • Przypisywanie funkcji do dźwigni funkcji.....  | 63 |
| Wprowadzanie tekstu.....   | 64 |

### 3. Tryby nagrywania

|  |    |
|--|----|
| Robienie zdjęć przy użyciu trybu automatycznego (Tryb Intelligent Auto).....   | 65 |
| • Menu [Inteligentny auto].....  | 68 |
| • Wykonywanie zdjęć z dostosowanymi ustawieniami koloru, kontrolowanym rozmyciem tła oraz ustawieniami jasności.....   | 69 |
| Wykonywanie zdjęć z automatyczną regulacją przysłony i szybkością migawki (Programowany tryb AE).....                  | 71 |
| Robienie zdjęć z określeniem wartości przysłony/szybkości migawki.....   | 73 |
| • Tryb AE z priorytetem przysłony.....   | 74 |
| • Tryb AE z priorytetem migawki.....   | 74 |
| • Tryb ręcznej ekspozycji.....   | 75 |
| • Potwierdź efekty przysłony i szybkości migawki (Tryb podglądu).....  | 77 |
| • Z łatwością ustawiaj przysłonę/szybkość migawki w celu uzyskania odpowiedniej ekspozycji (Jedno przyciskowe AE)..... | 78 |
| Robienie zdjęć z różnymi efektami obrazu (Tryb kreatywnego sterowania).....  | 79 |
| • Rodzaje efektów obrazu.....  | 80 |
| Rejestracja ulubionych ustawień (Tryb własny).....   | 85 |
| • Zapisywanie osobistych ustawień menu (zapisywanie ustawień użytkownika).....   | 85 |
| • Wywoływanie zarejestrowanego zestawu ustawień niestandardowych.....  | 86 |

### 4. Ustawienia ostrości, jasności (ekspozycji) oraz tonu barwy

|   |     |
|---|-----|
| Automatyczna regulacja ostrości.....                                      | 87  |
| Ustawianie trybu ostrości (AFS/AFF/AFC).....                              | 89  |
| • Dostosowywanie ustawień pracy z autofokusem podczas robienia zdjęć..... | 90  |
| Ustawianie trybu automatycznego ustawiania ostrości.....                  | 92  |
| Ustawianie położenia ramki AF.....  | 97  |
| • Ustawianie położenia ramki AF na ekranie sceny.....                     | 98  |
| • Ustawianie położenia ramki AF za pomocą joysticka.....                  | 100 |
| • Ustawianie położenia ramki AF za pomocą panelu dotykowego.....          | 101 |
| • Ustawianie położenia ramki AF za pomocą funkcji dotykowej.....          | 101 |
| Ręczna regulacja ostrości.....  | 103 |
| Ustawienie ostrości i ekspozycji (AF/AE Lock).....                        | 106 |
| Kompensacja ekspozycji.....   | 107 |
| Ustawianie światłoczułości.....   | 109 |

|   |     |
|---|-----|
| Regulacja balansu bieli .....           | 111 |
| • Dokładna regulacja balansu bieli..... | 113 |

## 5. Zdjęcia 6K/4K i ustawienia trybu pracy

|  |     |
|--|-----|
| Wybierz tryb operacji.....   | 114 |
| Robienie zdjęć w trybie zdjęć seryjnych.....   | 115 |
| Podczas rejestracji zdjęć 6K/4K.....   | 119 |
| • Uwagi dotyczące funkcji 6K/4K Photo.....   | 122 |
| Wybieranie zdjęć z pliku 6K/4K w trybie zdjęć seryjnych (Burst) i zapisywanie.....               | 125 |
| • Korygowanie zdjęć 6K/4K po rejestracji (Ulepszanie po rejestracji).....                        | 126 |
| • Opcje obsługi dostępne podczas wybierania zdjęć.....   | 127 |
| Regulacja ostrości po nagrywaniu (Post Focus/Focus Stacking).....                                | 130 |
| • Wybieranie obszaru ostrości i zapisywanie obrazu.....  | 132 |
| • Łączenie w jedno wielu zdjęć w celu poszerzenia zakresu ostrości (funkcja Focus Stacking)..... | 133 |
| Robienie zdjęć z samowyzwalaczem.....  | 135 |
| Wykonywanie zdjęć z użyciem funkcji zdjęć poklatkowych lub animacji poklatkowej.....             | 136 |
| • Automatyczne robienie zdjęć w określonych odstępach czasu ([Zdjęcia poklatkowe]).....          | 137 |
| • Robienie zdjęć w trybie poklatkowym ([Animacja poklatkowa]).....                               | 138 |
| • Tworzenie filmów z zarejestrowanych zdjęć.....   | 140 |
| Wykonywanie zdjęć z automatyczną zmianą ustawień (bracketing).....                               | 141 |
| • Bracketing ekspozycji.....   | 142 |
| • Bracketing przysłony.....  | 143 |
| • Bracketing ostrości.....   | 143 |
| • Wielokrotny balans bieli.....  | 144 |
| • Wielokrotny balans bieli (temperatura barwowa).....  | 144 |

## 6. Stabilizator, zoom i lampa błyskowa

|  |     |
|--|-----|
| Stabilizator obrazu.....   | 145 |
| • Ustawianie ogniskowej obiektywu.....   | 147 |
| Robienie zdjęć z zoomem.....   | 149 |
| • Zoom optyczny.....   | 149 |
| • Zwiększanie efektu "Tele".....   | 150 |
| • Powiększanie za pomocą obsługi dotykowej (dotykowy zoom).....                      | 154 |
| Robienie zdjęć przy użyciu zewnętrznej lampy błyskowej (wyposażenie opcjonalne)..... | 155 |
| Konfiguracja funkcji lampy błyskowej.....  | 157 |
| • Zmiana trybu błysku lampy.....   | 157 |
| • Zmiana trybu lampy błyskowej.....  | 158 |
| • Ustawienie synchronizacji z drugą kurtyną.....                                     | 159 |
| • Regulacja mocy lampy błyskowej.....  | 160 |
| • Synchronizacja mocy błysku lampy błyskowej z kompensacją ekspozycji.....           | 160 |
| Robienie zdjęć z bezprzewodowymi lampami błyskowymi.....                             | 161 |

|  |     |
|--|-----|
| • Korzystanie z innych ustawień zapisu z bezprzewodowymi lampami błyskowymi..... | 163 |
|--|-----|

## 7. Nagrywanie filmów

|  |     |
|--|-----|
| Nagrywanie filmów.....   | 164 |
| • Ustawianie formatu, rozmiaru oraz liczby klatek na sekundę.....  | 166 |
| • Jak ustawić ostrość przy nagrywaniu filmu ([AF ciągły]).....   | 167 |
| • Robienie zdjęć podczas nagrywania filmów.....  | 168 |
| • Wyświetlanie/ustawianie wejściowego poziomu dźwięku.....   | 169 |
| • Zapis obrazów z nałożoną datą rejestracji ([Datownik nagrywania]).....   | 170 |
| Zapis w trybie filmowania kreatywnego.....   | 171 |
| • Nagrywanie filmów w zwolnionym tempie (video dużej szybkości).....   | 173 |
| • Rejestrowanie filmów z efektem przesunięcia i powiększenia przy zachowaniu stałej pozycji aparatu ([Przyc. 4K na żywo])..... | 174 |

## 8. Odtwarzanie i edytowanie obrazów

|   |     |
|---|-----|
| Wyświetlanie zdjęć.....   | 176 |
| Odtwarzanie filmów.....   | 177 |
| • Wyodrębnianie zdjęć z filmów.....   | 178 |
| Przełączenie trybu odtwarzania.....   | 179 |
| • Korzystanie z funkcji odtwarzania z powiększeniem.....                    | 179 |
| • Wyświetlanie miniatur (wyświetlanie wielu zdjęć).....                     | 180 |
| • Wyświetlanie zdjęć według daty zrobienia (odtworzenie wg kalendarza)..... | 180 |
| Wyświetlanie grup zdjęć.....  | 181 |
| Usuwanie zdjęć.....   | 183 |

## 9. Funkcje menu

|   |     |
|---|-----|
| Lista menu.....   | 184 |
| • Menu, które są dostępne tylko dla poszczególnych trybów nagrywania..... | 184 |
| • Menu [Nagr.].....   | 185 |
| • Menu [Film].....  | 203 |
| • Menu [Własne].....  | 206 |
| • Menu [Konfig.].....   | 220 |
| • Menu [Moje menu].....   | 232 |
| • Menu [Odtwarzanie].....   | 233 |

## 10. Korzystanie z funkcji Wi-Fi/Bluetooth

|   |     |
|---|-----|
| Możliwości funkcji połączenia bezprzewodowego Wi-Fi®/Bluetooth®.....  | 250 |
| Funkcjonalność Wi-Fi/Bluetooth.....                                   | 251 |
| Podłączanie do smartfona/tabletu.....                                 | 253 |
| • Instalacja aplikacji "Image App" na smartfonie/tablecie.....        | 253 |
| • Korzystanie ze smartfona z obsługą Bluetooth low energy.....        | 254 |
| • Korzystanie ze smartfona niewspierającego Bluetooth low energy..... | 256 |
| • Zmiana metody połączenia dla Wi-Fi.....                             | 258 |
| • Kończenie połączenia Wi-Fi.....                                     | 259 |

|   |     |
|---|-----|
| Sterowanie urządzeniem z pomocą Smartfona/Tabletu .....   | 260 |
| • Włączanie i wyłączanie aparatu smartfonem .....   | 260 |
| • Robienie zdjęć przy użyciu smartfona (zdalny zapis).....  | 261 |
| • Obsługa spustu migawki smartfonem za pomocą samego połączenia Bluetooth .....   | 262 |
| • Odtwarzanie oraz zapisywanie obrazów w aparacie lub przesyłanie ich na portale społecznościowe .....  | 263 |
| • Automatyczne przesyłanie zapisanych obrazów do smartfona .....  | 264 |
| • Automatyczne tworzenie kopii zapasowych obrazów w chmurze (Auto Cloud Backup) .....   | 265 |
| • Zapisywanie informacji o położeniu w obrazach .....   | 268 |
| • Synchronizacja zegara aparatu ze smartfonem .....   | 269 |
| • Zapisywanie ustawień konfiguracji aparatu w smartfonie .....  | 269 |
| Odtwarzanie zdjęć na ekranie telewizora .....   | 270 |
| Przesyłanie obrazów .....   | 271 |
| Przesyłanie obrazów do smartfona/ tabletu .....   | 273 |
| Drukowanie bezprzewodowe .....  | 274 |
| Przesyłanie obrazów do urządzeń AV .....  | 275 |
| Przesyłanie obrazów do komputera .....  | 276 |
| Korzystanie z usług sieciowych .....  | 278 |
| • Przy wysyłaniu obrazów do usługi sieciowej .....  | 278 |
| • Przy wysyłaniu obrazów do [Usługa synchr. w chmurze] .....  | 281 |
| • Informacje o [LUMIX CLUB] .....   | 282 |
| Połączenia Wi-Fi .....  | 285 |
| • Podłączenie poprzez bezprzewodowy punkt dostępowy (przez sieć).....   | 286 |
| • Bezpośrednie połączenie aparatu z innym urządzeniem (połączenie bezpośrednie) .....   | 288 |
| • Szybkie podłączanie z użyciem ustawień wykorzystanych poprzednio ([Wybierz miejsce docelowe z Historii]/ [Wybierz miejsce docelowe z Ulubionych]) ..... | 289 |
| Menu [Konfiguracja Wi-Fi].....  | 291 |

## 11. Podłączanie do innych urządzeń

|   |     |
|---|-----|
| Oglądanie/zapisywanie filmów 4K na urządzeniu zewnętrznym ..... | 293 |
| • Oglądanie filmów w rozmiarze 4K .....                         | 293 |
| • Przechowywanie filmów 4K .....                                | 293 |
| Odtwarzanie zdjęć na ekranie telewizora .....                   | 294 |
| • Nagrywanie z podglądem obrazu z aparatu .....                 | 295 |
| • Korzystanie z VIERA Link (HDMI) .....                         | 297 |
| Zapisywanie zdjęć i filmów na komputerze PC .....               | 298 |
| • Pobieranie oprogramowania .....                               | 299 |
| • Przesyłanie obrazów do komputera .....                        | 301 |
| Zapisywanie zdjęć i filmów na nagrywarce .....                  | 303 |
| Sterowanie aparatem z poziomu komputera .....                   | 304 |
| Drukowanie zdjęć .....  | 306 |

## 12. Inne

|  |     |
|--|-----|
| Wyposażenie opcjonalne .....                   | 309 |
| Wyświetlacz ekranowy/Wyświetlacz wizjera ..... | 313 |
| Wskaźniki wyświetlacza LCD stanu .....         | 319 |
| Komunikaty na wyświetlaczu .....               | 321 |
| Rozwiązywanie problemów .....                  | 323 |
| Wskazówki dotyczące użytkowania .....          | 332 |



MENU



# Zawartość wg funkcji



## Nagrywanie

### Nagrywanie

|                       |      |
|-----------------------|------|
| Tryb nagrywania       | P43  |
| [Podgląd]             | P77  |
| [Zdjęcia poklatkowe]  | P137 |
| [Animacja poklatkowa] | P138 |
| Bracketing przysłony  | P143 |
| Bracketing ostrości   | P143 |
| [Tryb wysokiej rozd.  | P196 |
| [Tryb cichy]          | P198 |
| [Wielokr. eksp.]      | P202 |

### Zdjęcie 6K/4K

|                          |      |
|--------------------------|------|
| [ZDJĘCIE 6K/4K]          | P119 |
| [Red.efektu Roll.Shut.]  | P126 |
| [Red. szumów ZDJ. 6K/4K] | P126 |
| [Ostrość po]             | P130 |

### Ustawienie ostrości (AF/MF)

|   |      |
|---|------|
| [Tryb ostrości]                           | P89  |
| [Ust. własne (zdj.) AF]                   | P90  |
| [Tryb AF]                                 | P92  |
| Ustawienie obszaru ustawiania ostrości AF | P97  |
| Ręczne ustawianie ostrości                | P103 |
| [Blokada AF/AE]                           | P106 |
| [Ustaw. AF-Point Scope]                   | P94  |

### Napęd

|                  |      |
|------------------|------|
| [Wybór Operacji] | P114 |
| [Zdj. seryjne]   | P115 |
| [Samowyzwalacz]  | P135 |

### Jakość obrazu i odcienie kolorów

|                         |      |
|-------------------------|------|
| [Czułość]               | P109 |
| [Balans bieli]          | P111 |
| [Rozmiar obrazu]        | P186 |
| [Jakość]                | P187 |
| [Styl. zdj.]            | P188 |
| [Ustawienia filtra]     | P190 |
| [Przestrz. kol.]        | P191 |
| [Jasne / Zaciemnione]   | P192 |
| [i.Dynamika]            | P193 |
| [i.Rozdzielczość]       | P193 |
| [Red. Szumów]           | P195 |
| [Komp.zacien.]          | P195 |
| [Kompensacja dyfrakcji] | P196 |
| [HDR]                   | P201 |

### Ekspozycja

|                        |      |
|------------------------|------|
| [Dotykowy AE]          | P54  |
| [Jednoprz. AE]         | P78  |
| [Blokada AF/AE]        | P106 |
| Kompensacja ekspozycji | P107 |
| Bracketing ekspozycji  | P142 |
| [Tryb pomiaru]         | P192 |

### Stabilizator

|   |      |
|---|------|
| Dual I.S.                               | P145 |
| 5-osiowy, hybrydowy stabilizator obrazu | P146 |

### Lampa błyskowa

|   |      |
|---|------|
| [Tryb lampy błyskowej]                    | P158 |
| Synchronizacja z drugą kurtyną            | P159 |
| [Reg. flesza]                             | P160 |
| Ustawienia bezprzewodowej lampy błyskowej | P161 |



## Film

### Film

|  |      |
|--|------|
| [Jakość nagr.] .....                           | P166 |
| Robienie zdjęć podczas nagrywania filmów ..... | P168 |

### Tryb filmowania kreatywnego

|                              |      |
|------------------------------|------|
| [Duża prędk. rejestr.] ..... | P173 |
| [Przyc. 4K na żywo] .....    | P174 |

### Audio

|                                 |      |
|---------------------------------|------|
| [Reg. poz. mikr.] .....         | P169 |
| [Ogranicz. poziom. mikr.] ..... | P169 |
| [Wycisz. wiatru] .....          | P312 |

|                                    |      |
|------------------------------------|------|
| [Funkcja elim. szumu wiatru] ..... | P204 |
| [Wycisz. szumu obiekt.] .....      | P204 |

### Monitorowanie

|                         |      |
|-------------------------|------|
| [Wyjście dźwięku] ..... | P205 |
|-------------------------|------|

### Ustawienia ekranu

|                                 |      |
|---------------------------------|------|
| [Wsk. poz. mikr.] .....         | P169 |
| [Live View monochrom.] .....    | P212 |
| [Znacznik obsz. central.] ..... | P214 |
| [Wzór zebry] .....              | P214 |

### Nagrywanie zaawansowane i ustawienia

|                             |      |
|-----------------------------|------|
| [Datownik nagrywania] ..... | P170 |
|-----------------------------|------|



## Konfiguracja/ustawienia własne

### Ustawienia podstawowe

|                                   |      |
|-----------------------------------|------|
| [Format] .....                    | P31  |
| [Ust. zegara] .....               | P38  |
| [Q.MENU] .....                    | P58  |
| [Sygnał dżw.] .....               | P222 |
| [Oszczędzanie] .....              | P223 |
| [Funkcja podw. gniazda] .....     | P229 |
| [Zerowanie] (inicjalizacja) ..... | P231 |
| [Czyszcz. przetw.] .....          | P231 |

### Wprowadzanie ustawień własnych

|                           |      |
|---------------------------|------|
| Przyciski funkcyjne ..... | P60  |
| Dźwignia funkcji .....    | P63  |
| Tryb własny .....         | P85  |
| [Własne] Menu .....       | P206 |



## Odtwarzanie

### Odtwarzanie

|                                  |      |
|----------------------------------|------|
| Odtwarzanie obrazów.....         | P176 |
| Odtwarzanie filmu.....           | P177 |
| Odtwarzanie z powiększeniem..... | P179 |
| Odtwarzanie wielu zdjęć.....     | P180 |
| Usun.....                        | P183 |
| [Autopodgląd].....               | P212 |
| [Pokaz slajdów].....             | P234 |
| [Obróć].....                     | P247 |

### Edycja

|   |      |
|---|------|
| [Masowy zapis ZDJĘĆ 6K/4K].....                     | P126 |
| Zwiększanie głębi ostrości<br>(Focus Stacking)..... | P133 |
| [Przetwarzanie RAW].....                            | P238 |
| [Kompozycja światła].....                           | P241 |
| [Retusz usuwający].....                             | P242 |
| [Zm.rozm.].....                                     | P245 |
| [Przycięcie].....                                   | P246 |
| [Edycja tyt.].....                                  | P237 |
| [Wpis. tekstu].....                                 | P243 |

### Ustawienia obrazów

|                   |      |
|-------------------|------|
| [Zabezpiecz]..... | P236 |
| [Ocena].....      | P236 |



## Wi-Fi/Bluetooth

### Image App

|   |      |
|---|------|
| "Image App".....                              | P253 |
| [Zdalne budzenie].....                        | P260 |
| Zdalne nagrywanie.....                        | P261 |
| [Transfer automatyczny].....                  | P264 |
| Automatyczna kopia zapasowa w<br>chmurze..... | P265 |

### Praca w połączeniu z innymi urządzeniami

|   |      |
|---|------|
| Odtwarzanie obrazów na<br>ekranie telewizora.....         | P270 |
| Drukowanie obrazów.....                                   | P274 |
| Przesyłanie obrazów do urządzeń<br>AV.....                | P275 |
| Przesyłanie obrazów do<br>komputera.....                  | P276 |
| Przesyłanie obrazów do serwisu w<br>sieci.....            | P278 |
| Korzystanie z programu<br>[Usługa synchr. w chmurze]..... | P281 |



## Połączenia z innymi urządzeniami

### Komputer

|   |      |
|---|------|
| "PHOTOfunSTUDIO".....                           | P299 |
| "SILKYPIX Developer Studio".....                | P300 |
| Przesyłanie obrazów do<br>komputera.....        | P276 |
| "LUMIX Tether".....                             | P304 |
| Sterowanie aparatem z poziomu<br>komputera..... | P304 |

### Nagrywarka

|                 |      |
|-----------------|------|
| Powielanie..... | P303 |
|-----------------|------|

### Drukarka

|                 |      |
|-----------------|------|
| PictBridge..... | P306 |
|-----------------|------|

### TV

|   |      |
|---|------|
| Odtwarzanie zdjęć na ekranie<br>telewizora..... | P294 |
| [VIERA link].....                               | P297 |



## Obchodzenie się z aparatem

### Nie narażać na silne wibracje, uderzenia ani nacisk.

- W poniższych przypadkach obiektyw, wyświetlacz lub obudowa mogą ulec uszkodzeniu.
  - Aparat może nie działać poprawnie lub nie robić zdjęć, jeżeli nastąpi:
    - Upuszczenie lub uderzenie aparatu.
    - Silny nacisk na obiektyw lub wyświetlacz.

### ■ Odporność na zachlapanie

Odporność na zachlapanie oznacza zwiększony poziom zabezpieczenia aparatu przed wpływem minimalnych ilości wilgoci, wody lub pyłu. Odporność na zachlapanie nie gwarantuje odporności aparatu na bezpośredni kontakt z wodą.

Aby ograniczyć do minimum ryzyko uszkodzenia aparatu, należy pamiętać o poniższych zaleceniach:

- Funkcja odporności na zachlapanie obejmuje aparaty współpracujące z obiektywami zaprojektowanymi pod kątem zgodności z tą funkcją.
- Aparat nie jest chroniony przed kurzem i wilgocią, gdy podłączony do niego jest kabel USB.
- Upewnij się, że wszystkie klapki, zaślepki i pokrywy gniazd są szczelnie zamknięte.
- Pamiętaj o tym, że wymiany obiektywu, akumulatora czy karty pamięci należy dokonywać w suchym miejscu. Po wymianie należy pamiętać o szczelnym zamknięciu wszystkich pokryw zabezpieczających.
- W przypadku kontaktu aparatu z wodą, piaskiem lub innymi substancjami, należy możliwie najszybciej oczyścić aparat, zwracając uwagę, aby wilgoć lub zanieczyszczenia nie dostały się do jego wnętrza.

Jeśli piasek, kurz lub wilgoć osiadną na wyświetlaczu, należy je zetrzeć miękką, suchą ściereczką.

- W przeciwnym wypadku wyświetlacz może niewłaściwie reagować na dotyk.
- Zamknięcie wyświetlacza przy obecności takich drobinek może spowodować uszkodzenia urządzenia.

### Podczas korzystania w niskiej temperaturze (–10 °C do 0 °C):

- Przed użyciem należy założyć wymienny obiektyw o minimalnej zalecanej temperaturze roboczej –10 °C.

**Nie wkładaj rąk do wnętrza mocowania obiektywu na korpusie cyfrowego aparatu fotograficznego. Czujnik to urządzenie precyzyjne i takie działania mogą spowodować nieprawidłowe działanie lub uszkodzenie.**

**Przy potrząśnięciu aparatem, gdy jest on wyłączony, jego czujniki mogą się przemieścić lub słyszalny może być grzechot. Dźwięk wydaje stabilizator obrazu w korpusie i nie jest to usterka.**

**■ Informacje o skraplającej się parze (zaparowanie obiektywu, wizjera lub wyświetlacza)**

- Do skroplenia pary wodnej dochodzi w przypadku zmiany temperatury otoczenia lub wilgotności. Należy zwracać uwagę na skraplającą się parę wodną, ponieważ może ona powodować zaplamienie obiektywu, wizjera i wyświetlacza a także przyczyniać się do powstawania grzybów i nieprawidłowego funkcjonowania aparatu.
- Gdy doszło do skroplenia pary wodnej, należy wyłączyć aparat i pozostawić go na około 2 godziny. Zaparowanie ustąpi w sposób naturalny, gdy temperatura aparatu zrówna się z temperaturą otoczenia.



MENU



## Standardowe wyposażenie

Przed rozpoczęciem użytkowania aparatu, należy sprawdzić, czy dołączono do niego całe wyposażenie.

- Elementy wyposażenia i ich wygląd różnią się w zależności od kraju lub regionu zakupu aparatu.  
Szczegółowe informacje o akcesoriach można znaleźć w rozdziale "Skrócona instrukcja obsługi".
- Korpus cyfrowego aparatu fotograficznego jest nazywany dalej w tekście **korpusem aparatu**.
- Termin **pakiet akumulatorów** lub **akumulator** w tekście instrukcji odnosi się do pakietu akumulatorów.
- Termin **ładowarka do akumulatorów** lub **ładowarka** w tekście instrukcji odnosi się do ładowarki do akumulatorów.
- Zasilacz sieciowy jest nazywany dalej w tekście **zasilaczem sieciowym (w zestawie)**.
- Kabel połączeniowy USB (do wyłącznego użytku z ładowarką do akumulatorów) jest nazywany dalej w tekście jako **kabel USB (do ładowarki)**. (P21)
- Obiektyw wymienny jest nazywany dalej w tekście **obiektywem**.
- Termin **karta** w tekście instrukcji odnosi się do kart pamięci SD, SDHC i SDXC.
- **Karta jest opcjonalna.**

# Nazwy i funkcje elementów

## ■ Korpus aparatu

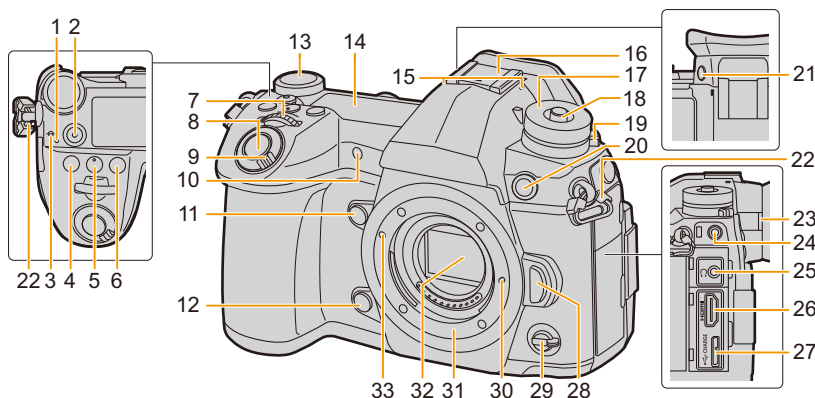

|           |  |           |   |
|-----------|--|-----------|---|
| <b>1</b>  | Kontrolka ładowania (P24)/<br>Kontrolka połączenia bezprzewodowego (P251)                                  | <b>16</b> | Gorąca stopka (pokrywa gorącej stopki) (P155)<br>• Pokrywe gorącej stopki należy przechowywać w miejscu niedostępnym dla dzieci, aby zapobiec jej połknięciu. |
| <b>2</b>  | Przycisk filmowania (P164)   | <b>17</b> | Pokrętło wyboru trybu (P43)   |
| <b>3</b>  | Znacznik odniesienia dla odległości ostrzenia (P105)   | <b>18</b> | Przycisk blokady pokrętła wyboru trybu (P43)  |
| <b>4</b>  | Przycisk [  ] (Kompensacja ekspozycji) (P107)  | <b>19</b> | Pokrętło trybu pracy (P114)   |
| <b>5</b>  | Przycisk [ISO] (Czułość ISO) (P109)  | <b>20</b> | Gniazdo synchronizacji lampy błyskowej (Zaślepka gniazda synchronizacji lampy błyskowej) (P156)   |
| <b>6</b>  | Przycisk [WB] (Balans bieli) (P111)  | <b>21</b> | Przycisk [V.MODE] (P41)   |
| <b>7</b>  | Przednie pokrętło (P44)  | <b>22</b> | Uchwyt na pasek na ramię (P20)  |
| <b>8</b>  | Spust migawki (P42)  | <b>23</b> | Pokrętło regulacji dioptrii (P41)   |
| <b>9</b>  | Włącznik aparatu ON/OFF (P38)/<br>Pokrętło podświetlenia wyświetlacza LCD stanu (P40, 225)                 | <b>24</b> | Gniazdo [MIC] (P311)  |
| <b>10</b> | Kontrolka samowyzwalacza (P135)/<br>Lampa wspomagająca dla trybu AF (P208)                                 | <b>25</b> | Gniazdo słuchawkowe (P205)  |
| <b>11</b> | Przycisk funkcyjny (Fn4) (P60)   | <b>26</b> | Gniazdo [HDMI] (P294)   |
| <b>12</b> | Przycisk podglądu (P77)/funkcyjny (Fn5) (P60)  | <b>27</b> | Gniazdo [USB/CHARGE] (P301, 306)  |
| <b>13</b> | Tylne pokrętło (P44)   | <b>28</b> | Przycisk zwalnający obiektyw (P34)  |
| <b>14</b> | Wyświetlacz LCD stanu (P225, 319)  | <b>29</b> | Dźwignia funkcji (P48)  |
| <b>15</b> | Mikrofon stereofoniczny (P169)<br>• Nie przykrywaj mikrofonu palcami. Może to utrudnić nagrywanie dźwięku. | <b>30</b> | Sworzeń blokowania obiektywu  |
|           |  | <b>31</b> | Mocowanie   |
|           |  | <b>32</b> | Czujnik   |
|           |  | <b>33</b> | Znacznik mocowania obiektywu (P33)  |

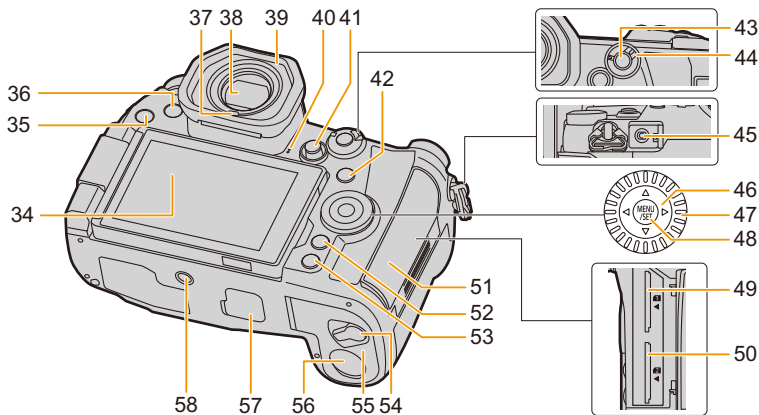

|  |  |
|--|--|
| <b>34</b> Ekran dotykowy (P52)/wyświetlacz (P313)  | <b>52</b> Przycisk [Q.MENU] (P58)/Przycisk [Fn2] (P60)/<br>[] Przycisk (Usa) (P183)/[] Przycisk (Anuluj) (P57)   |
| <b>35</b> Przycisk [] (Odtwarzanie) (P176)   | <b>53</b> Przycisk [DISP.] (P49)   |
| <b>36</b> Przycisk [LVF] (P41)/Przycisk [Fn3] (P60)  | <b>54</b> Dźwignia zwalniania blokady (P23)  |
| <b>37</b> Czujnik oka (P41)  | <b>55</b> Pokrywa komory baterii (P23)   |
| <b>38</b> Wizjer (P41)   | Pokrywa kabla prądu stałego (P312)<br>• W przypadku korzystania z zasilacza sieciowego, należy stosować złącze DC (wyposażenie opcjonalne) i zasilacz sieciowy (wyposażenie opcjonalne) firmy Panasonic. |
| <b>39</b> Muszla oczna (P334)  | Pokrywa złącza uchwytu na baterie (P309)<br>• Pokrywę złącza uchwytu na baterie należy przechowywać w miejscu niedostępnym dla dzieci, aby zapobiec jej polknięciu.                                      |
| <b>40</b> Głośnik (P222)   | <b>57</b> Gniazdo statywu (P338)<br>• Nie ma możliwości podłączenia i zamocowania statywu o długości śruby 5,5 mm lub większą mocniej do aparatu. Próba mocniejszego dokręcenia może uszkodzić aparat.   |
| <b>41</b> Joystick (P48)/Przycisk funkcyjny (P60)<br>Środek (Fn11)/▲ (Fn12)/▶ (Fn13)/▼ (Fn14)/<br>◀ (Fn15) | <b>58</b>  |
| <b>42</b> Przycisk [] (Tryb automatycznego ustawiania ostrości) (P92)/<br>Przycisk [Fn1] (P60)             |  |
| <b>43</b> Przycisk [AF/AE LOCK] (P106)   |  |
| <b>44</b> Przelącznik trybu ostrości (P87, 103)  |  |
| <b>45</b> Gniazdo [REMOTE] (P310)  |  |
| <b>46</b> Przyciski kursora (P47)/Przycisk funkcyjny (P60)<br>▲ (Fn16)/▶ (Fn17)/▼ (Fn18)/◀ (Fn19)          |  |
| <b>47</b> Pokrętko sterujące (P46)   |  |
| <b>48</b> Przycisk [MENU/SET] (P47, 55)  |  |
| <b>49</b> Gniazdo karty 1 (P29)  |  |
| <b>50</b> Gniazdo karty 2 (P29)  |  |
| <b>51</b> Pokrywa komory karty (P29)   |  |

• **Przyciski funkcyjne od ([Fn6] do [Fn10]) są ikonami dotykowymi.**

Dotknąć zakładki [] na ekranie nagrywania, aby je wyświetlić.

## ■ Obiektyw

### H-ES12060

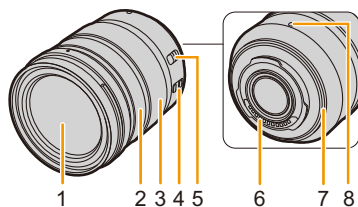

- 1 Soczewka obiektywu
- 2 Pierścień ostrzenia (P103)
- 3 Pierścień zoomu (P149)
- 4 Przełącznik O.I.S. (P145)

Przełącznik [AF/MF]

- 5  
• Jeśli za pomocą przełącznika [AF/MF] na obiektywie lub za pomocą ustawień urządzenia wybrano ustawienie [MF], włączone jest ręczne ustawianie ostrości (MF).

### H-FS12060

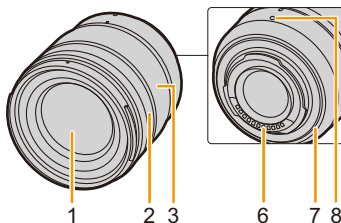

- 6 Punkt styku
- 7 Uszczelka gumowa mocowania obiektywu (P335)
- 8 Znacznik mocowania obiektywu (P33)

## Informacje na temat obiektywu

Aparat współpracuje z obiektywami przeznaczonymi do stosowania z mocowaniem w standardzie Micro Four Thirds™ System (mocowanie Micro Four Thirds).

Istnieje również możliwość zastosowania obiektywu dowolnego z poniższych standardów po zamontowaniu adaptera mocowania.



| Obiektyw   | Adapter mocowania                                    |
|--|--|
| Obiektyw z mocowaniem zgodnym ze standardem Four Thirds™  | Adapter mocowania (DMW-MA1: opcjonalny)              |
| Obiektyw wymienny z mocowaniem Leica M   | Adapter mocowania M obiektywu (DMW-MA2M: opcjonalny) |
| Obiektyw wymienny z mocowaniem Leica R   | Adapter mocowania R obiektywu (DMW-MA3R: opcjonalny) |

### ■ Informacje o obiektywie i funkcjach

W zależności od używanego obiektywu, pewne funkcje, takie jak Auto Focus, stabilizator obrazu oraz funkcje sterowania zoomem mogą zostać wyłączone lub działać inaczej. Szczegółowe informacje o użytym obiektywie znajdują się na stronie internetowej.

Najświeższe informacje dotyczące kompatybilnych obiektywów można znaleźć w katalogach/na stronach internetowych.

<http://panasonic.jp/support/global/cs/dsc/>

(Serwis jest dostępny wyłącznie w języku angielskim.)

- Ogniskowe obiektywów w systemie Micro Four Thirds są dwukrotnie większe niż ogniskowe tych samych obiektywów używane z aparatami formatu 35 mm. (Obiektyw 50 mm daje ekwiwalent ogniskowej 100 mm w przeliczeniu dla aparatu formatu 35 mm.)

### ■ Informacje na temat oprogramowania firmware obiektywu wymiennego

Zaleca się aktualizację oprogramowania firmware do najnowszej wersji w celu zapewnienia optymalnej pracy urządzenia.

- **Najnowsze informacje na temat oprogramowania firmware oraz oprogramowanie do pobrania można znaleźć na poniższej stronie pomocy technicznej:**

<http://panasonic.jp/support/global/cs/dsc/>

(Serwis jest dostępny wyłącznie w języku angielskim.)

- Aby sprawdzić wersję oprogramowania firmware obiektywu wymiennego, należy założyć obiektyw na aparat i wybrać [Wyśw. wersji] w menu [Konfig.].

## Mocowanie paska na ramię

- Zaleca się zamocowanie paska na ramię w celu zapobiegania upuszczeniu aparatu podczas użytkowania.

**1** Przełóż pasek na ramię przez otwór w uchwycie na pasek na obudowie kamery.

Ⓐ: Uchwyt na pasek na ramię

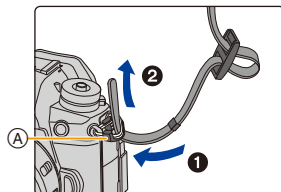

**2** Przełóż koniec paska na ramię przez pierścień w kierunku wskazywanym przez strzałkę, a następnie przełóż pasek przez blokadę.

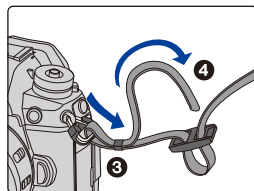

**3** Przełóż koniec paska na ramię przez otwór z drugiej strony blokady.

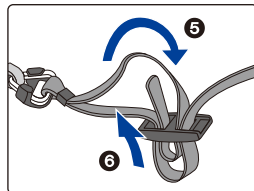

**4** Pociągnij za pasek na ramię, a następnie sprawdź, czy się on nie wysuwa.

- Wykonaj czynności **1** do **4**, a następnie zamocuj drugi koniec paska na ramię.

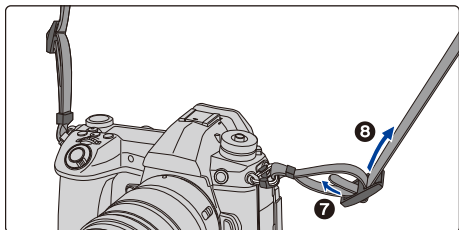

- Pasek na ramię zakładaj wyłącznie na ramię.
  - Nie zakładaj go na szyję.
    - Może to być przyczyną obrażeń lub wypadku.
- Nie pozostawiaj paska na ramię w miejscu dostępnym dla dzieci.
  - Może to być przyczyną wypadku, gdy przypadkowo okręci się on wokół szyi dziecka.



# Ładowanie akumulatora

## ■ Akumulatory, których można używać z tym aparatem

Stwierdzono, że na niektórych rynkach dostępne są podróbki akumulatorów zbliżone wyglądem do oryginalnych produktów. Część z nich nie ma odpowiedniego zabezpieczenia wewnętrznego i w związku z tym nie spełnia odnośnych norm bezpieczeństwa. Korzystanie z nich może grozić pożarem lub wybuchem. Nie ponosimy odpowiedzialności za jakiegokolwiek wypadki lub usterki powstałe na skutek używania podróbek akumulatorów. W celu zapewnienia bezpieczeństwa należy używać oryginalnych akumulatorów Panasonic.

- Akumulator dostarczony wraz z aparatem nie jest naładowany. Należy naładować go przed rozpoczęciem użytkowania aparatu.
- Akumulator można ładować, nawet jeśli nie rozładował się całkowicie. Nie zaleca się jednak częstego doładowywania, gdy akumulator jest naładowany całkowicie. (Akumulator może w charakterystyczny sposób "spuchnąć").

## Ładowanie akumulatora przy użyciu ładowarki

- Należy korzystać z ładowarki, zasilacza sieciowego (w zestawie), kabla USB (do ładowarki) oraz akumulatora zaprojektowanych do wyłącznego użytku z aparatem.
- Należy ładować akumulator przy użyciu ładowarki w pomieszczeniach.

### 1 Połącz ładowarkę oraz zasilacz sieciowy (w zestawie) za pomocą kabla USB (do ładowarki).

- Sprawdź kierunek gniazd i podłącz wejścia/wyjścia, wkładając wtyczkę prosto, jednocześnie ją przytrzymując.  
(Nierówne lub nieprawidłowe podłączenie może spowodować błędne działanie z powodu odkształcenia gniazda.)

### 2 Podłącz zasilacz sieciowy (w zestawie) do źródła zasilania.

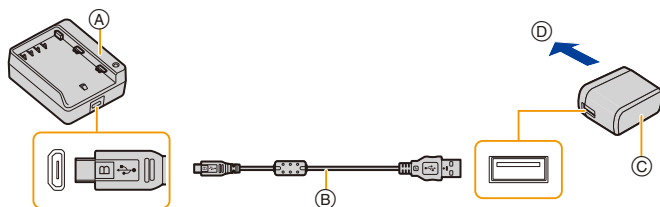

- (A) Ładowarka (do wyłącznego użytku z aparatem) (C) Zasilacz sieciowy (w zestawie)  
(B) Kabel USB (do ładowarki) (D) Do gniazdka zasilania

### 3 Włóż akumulator aż do jego osadzenia, zwracając uwagę na kierunek.

- Zapala się wskaźnik [CHARGE] (E) i rozpoczyna się ładowanie.

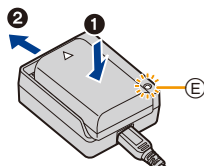

## ■ Wskaźnik [CHARGE]

**Włączona:** Ładowanie.

**Wyłączona:** Ładowanie zakończone.

(Po zakończeniu ładowania odłącz zasilacz sieciowy (w zestawie) od źródła zasilania i wyjmij akumulator).

### • Gdy wskaźnik [CHARGE] miga

- Temperatura akumulatora jest zbyt niska lub zbyt wysoka. Należy ponownie naładować akumulator w temperaturze otoczenia od 10 °C do 30 °C.
- Styki ładowarki lub akumulatora są zabrudzone. Należy je wówczas przetrzeć suchą ściereczką.

## ■ Czas ładowania

Gdy wykorzystywana jest ładowarka (w zestawie)

**Czas ładowania**

**Okolo 190 min**

- Podany czas ładowania dotyczy sytuacji, gdy akumulator został rozładowany całkowicie. Czas ładowania może się różnić w zależności od stopnia zużycia akumulatora. Czas ładowania akumulatora w wysokich/niskich temperaturach lub akumulatora nieużywanego przez pewien czas może się wydłużyć.

## ■ Wskaźnik akumulatora

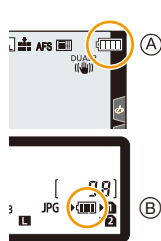

| (A) Wyświetlacz         | (B) Wyświetlacz LCD stanu |  |
|-------------------------|---------------------------|--|
|                         |                           | 75% lub więcej   |
|                         |                           | 74% do 50%   |
|                         |                           | 49% do 25%   |
|                         |                           | 24% lub mniej  |
|                         |                           | Niski poziom akumulatora<br>• Należy naładować akumulator lub wymienić go na w pełni naładowany. |
| <b>Miga na czerwono</b> | <b>Miga</b>               |  |

- Poziom naładowania akumulatora wskazany na ekranie jest przybliżony. Dokładny poziom zależy od środowiska i warunków pracy.
- **Nie należy pozostawiać metalowych przedmiotów (np. spinek) w pobliżu styków akumulatora.**  
**Może to powodować zwarcia lub wydzielanie ciepła, a co za tym idzie niebezpieczeństwo, pożaru i/lub porażenia prądem.**
- Nie należy używać kabla USB innego niż dołączony do aparatu.  
Może to spowodować awarię.
- Należy używać wyłącznie zasilacza sieciowego dołączonego do aparatu.  
Może to spowodować awarię.
- Nie używaj przedłużacza USB.
- Nie używać zasilacza sieciowego (w zestawie) oraz kabla USB (do ładowarki) z innymi urządzeniami. Może to doprowadzić do awarii.
- Po podłączeniu do prądu zasilacz sieciowy znajduje się w trybie gotowości. Gdy zasilacz sieciowy jest podłączony do gniazdka sieciowego, obwód pierwotny jest zawsze zasilany.

## Wkładanie/wyjmowanie akumulatora

- Należy się upewnić, że urządzenie jest wyłączone.

1 **1:** Przesuń dźwignię zwalniania blokady w kierunku wskazywanym przez strzałkę (w kierunku OPEN).

**2:** Otwórz pokrywę komory akumulatora.

- Należy zawsze korzystać z oryginalnych akumulatorów firmy Panasonic.
- W przypadku użycia innych akumulatorów, nie gwarantuje się jakości działania aparatu.

2 Zwróć uwagę na ułożenie akumulatora. Wsuń go do oporu, aż rozlegnie się dźwięk blokowania. Sprawdź, czy jest zablokowany przez dźwignię A.

Podczas wyjmowania akumulatora należy przesunąć dźwignię A w kierunku wskazanym strzałką i wyciągnąć akumulator.

3 **1:** Zamknij pokrywę komory akumulatora.

**2:** Przesuń dźwignię zwalniania blokady w kierunku wskazywanym przez strzałkę.

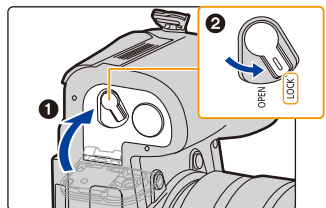
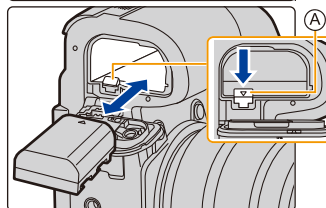
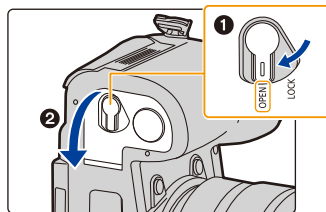

- Sprawdź, czy po wewnętrznej stronie pokrywy akumulatora (gumowa uszczelka) nie znajdują się zabrudzenia lub ciała obce.

- Zawsze wyjmuj akumulator po zakończeniu użytkowania aparatu.

(Naładowany akumulator, pozostawiony przez dłuższy czas, ulegnie wyczerpaniu.)

- W czasie użytkowania akumulator rozgrzewa się. Aparat rozgrzewa się również podczas pracy i ładowania. Jest to normalne zjawisko.**

- Zanim wyjmiesz akumulator, wyłącz aparat i poczekaj, aż z wyświetlacza zniknie komunikat "LUMIX".

(W przeciwnym razie aparat może nie działać prawidłowo, karta może ulec uszkodzeniu, a zapisane na niej dane mogą zostać utracone.)

- Należy zachować ostrożność, ponieważ podczas wyjmowania akumulator szybko się wysuwa.

## Ładowanie akumulatora przy użyciu aparatu

- Używaj specjalnego zasilacza sieciowego (w zestawie), kabla połączeniowego USB (w zestawie) i akumulatora.
- Akumulatora nie można ładować po włożeniu do uchwytu na akumulator (wyposażenie opcjonalne).

| Stany aparatu | Ładowanie |
|---------------|-----------|
| Wyłączone     | ○         |
| Włączone      | —         |

**Włóż akumulator do urządzenia.**

**Należy się upewnić, że urządzenie jest wyłączone.**

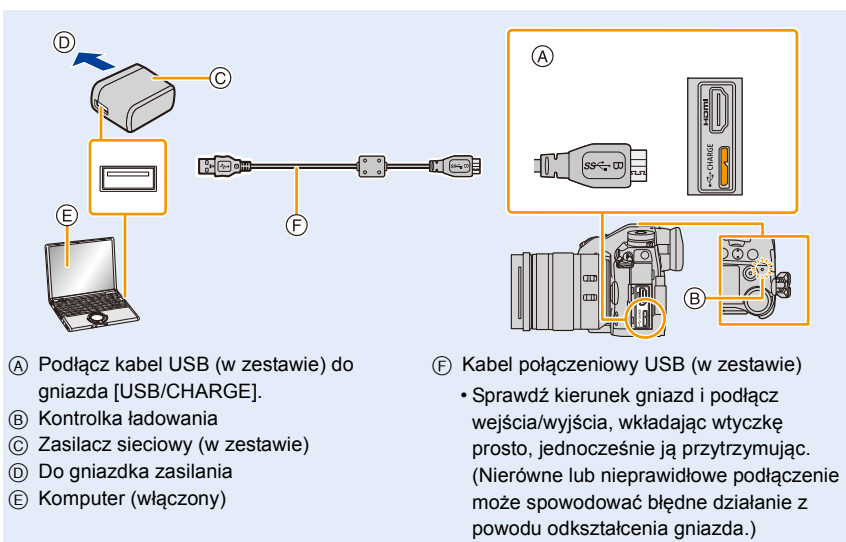

### (Ładowanie z gniazdka zasilania)

**Połącz zasilacz sieciowy (w zestawie) z aparatem za pomocą kabla połączeniowego USB (w zestawie), a następnie włóż zasilacz sieciowy (w zestawie) do gniazdka zasilania.**

### (Ładowanie z komputera)

**Połącz komputer z aparatem za pomocą kabla połączeniowego USB (w zestawie).**

- Jeśli w trakcie ładowania akumulatora komputer przejdzie w stan uśpienia, ładowanie się zatrzyma.
- Jeśli podłączysz aparat do notebooka, który nie jest podłączony do gniazdka zasilania, spowoduje to szybsze wyczerpanie akumulatora w netbooku. Nie pozostawiać aparatu podłączonego przez dłuższy czas.
- Aparat podłączaj zawsze do złącza USB w komputerze. Nie podłączać aparatu do złącza USB monitora, klawiatury lub drukarki ani do koncentratora USB.

## ■ Wskaźnik [CHARGE]

Świeci na

**czerwono:** Ładowanie.

**Wyłączona:** Ładowanie zakończone.

(Po zakończeniu ładowania odłącz aparat od źródła zasilania lub komputera).

### • Gdy kontrolka ładowania miga

- Należy ponownie podłączyć kabel USB (w zestawie) w miejscu, w którym temperatura otoczenia (i temperatura akumulatora) mieści się w zakresie od 10 °C do 30 °C, a następnie ponownie rozpocząć ładowanie.
- Jeśli używany komputer PC nie może zapewnić wystarczającego zasilania, ładowanie nie jest możliwe.

## ■ Czas ładowania

Podczas korzystania z zasilacza sieciowego (w zestawie)

| Czas ładowania | Około 230 min |
|----------------|---------------|
|----------------|---------------|

- **Podany czas ładowania dotyczy sytuacji, gdy akumulator został rozładowany całkowicie.**



**Czas ładowania może się różnić w zależności od stopnia zużycia akumulatora.**

**Czas ładowania akumulatora w wysokich/niskich temperaturach lub akumulatora nieużywanego przez pewien czas może się wydłużyć.**

- W przypadku zasilania z komputera czas ładowania zależy od wydajności zasilania komputera.
- Nie należy używać kabla USB innego niż dołączony do aparatu.  
Może to spowodować awarię.
- Należy używać wyłącznie zasilacza sieciowego dołączonego do aparatu.  
Może to spowodować awarię.
- Nie używaj przedłużacza USB.
- Nie używaj zasilacza sieciowego (w zestawie) oraz kabla USB (w zestawie) z innymi urządzeniami. Może to doprowadzić do awarii.
- Jeśli wystąpi problem z gniazdkiem zasilania, taki jak zanik zasilania, ładowanie może się nie zakończyć poprawnie. W takim przypadku odłącz kabel połączeniowy USB (w zestawie) i spróbuj jeszcze raz.
- Po podłączeniu do prądu zasilacz sieciowy znajduje się w trybie gotowości. Gdy zasilacz sieciowy jest podłączony do gniazdka sieciowego, obwód pierwotny jest zawsze zasilany.

### Informacje o zasilaczu

Po podłączeniu włączonego aparatu do gniazdka zasilania lub komputera, zasilanie może zostać dostarczone za pośrednictwem kabla USB (w zestawie).

- Włóż akumulator do urządzenia.
- [  ] wyświetla się na ekranie nagrywania, gdy zapewnione jest zasilanie.
- **W niektórych sytuacjach, w których używany jest aparat, na przykład podczas nagrywania, akumulator może zostać wyczerpany. Aparat wyłączy się, gdy wyczerpie się akumulator.**
- Jeśli temperatura otoczenia jest wysoka lub zasilanie jest dostarczane w sposób ciągły, po wyświetleniu symbolu [  ] zasilanie może zostać wstrzymane. Należy odczekać do momentu schłodzenia aparatu.
- Przed podłączeniem lub odłączeniem zasilacza sieciowego (w zestawie) należy wyłączyć aparat.
- Zasilanie może nie być zapewnione w zależności od wydajności zasilania komputera.

## Przybliżony czas działania i liczba zdjęć, które można zrobić

- Liczba możliwych do zapisania zdjęć wynika ze standardu CIPA (Camera & Imaging Products Association).
- Gdy wykorzystywane są karta pamięci SDHC Panasonic oraz dostarczony w zestawie akumulator.

### ■ Robienie zdjęć (przy użyciu ekranu wyświetlacza)

| Przy zastosowaniu wymiennego obiektywu (H-ES12060) |                 |
|--|-----------------|
| Liczba możliwych do zapisania zdjęć                | Okolo 380 zdjęć |
| Czas nagrywania                                    | Okolo 190 min   |
| Przy zastosowaniu wymiennego obiektywu (H-FS12060) |                 |
| Liczba możliwych do zapisania zdjęć                | Okolo 400 zdjęć |
| Czas nagrywania                                    | Okolo 200 min   |

### ■ Robienie zdjęć (przy użyciu z wizjera)

Liczby w nawiasach oznaczają wartości, które obowiązują, gdy funkcja [Czas] w [Energooszcz.fotogr.z LVF] ustawiona jest na [1SEC] oraz funkcja [Energooszcz.fotogr.z LVF] działa tak, jak należy. (W oparciu o standardowe warunki testowania CIPA wyszczególnione przez firmę Panasonic)

| Przy zastosowaniu wymiennego obiektywu (H-ES12060) |                                   |
|--|-----------------------------------|
| Liczba możliwych do zapisania zdjęć                | Okolo 360 zdjęć (Okolo 890 zdjęć) |
| Czas nagrywania                                    | Okolo 180 min                     |
| Przy zastosowaniu wymiennego obiektywu (H-FS12060) |                                   |
| Liczba możliwych do zapisania zdjęć                | Okolo 380 zdjęć (Okolo 920 zdjęć) |
| Czas nagrywania                                    | Okolo 190 min                     |

### ■ Nagrywanie filmów (przy użyciu ekranu wyświetlacza)

[AVCHD] (Nagrywanie z jakością obrazu ustawioną na [FHD/17M/50i])

| Przy zastosowaniu wymiennego obiektywu (H-ES12060) |               |
|--|---------------|
| Czas możliwy do nagrania                           | Okolo 120 min |
| Faktyczny czas nagrywania                          | Okolo 60 min  |
| Przy zastosowaniu wymiennego obiektywu (H-FS12060) |               |
| Czas możliwy do nagrania                           | Okolo 130 min |
| Faktyczny czas nagrywania                          | Okolo 65 min  |

**[MP4]** (Nagrywanie z jakością obrazu ustawioną na [FHD/28M/50p])

| Przy zastosowaniu wymiennego obiektywu (H-ES12060) |               |
|--|---------------|
| <b>Czas możliwy do nagrania</b>                    | Około 120 min |
| <b>Faktyczny czas nagrywania</b>                   | Około 60 min  |
| Przy zastosowaniu wymiennego obiektywu (H-FS12060) |               |
| <b>Czas możliwy do nagrania</b>                    | Około 130 min |
| <b>Faktyczny czas nagrywania</b>                   | Około 65 min  |

**[MP4]** (Nagrywanie z jakością obrazu ustawioną na [4K/150M/50p])

| Przy zastosowaniu wymiennego obiektywu (H-ES12060) |               |
|--|---------------|
| <b>Czas możliwy do nagrania</b>                    | Około 110 min |
| <b>Faktyczny czas nagrywania</b>                   | Około 55 min  |
| Przy zastosowaniu wymiennego obiektywu (H-FS12060) |               |
| <b>Czas możliwy do nagrania</b>                    | Około 120 min |
| <b>Faktyczny czas nagrywania</b>                   | Około 60 min  |

- Faktyczny czas nagrywania oznacza dostępny czas nagrywania, podczas którego wielokrotnie włącza i wyłącza się aparat, przerywa i wznowia nagrywanie itp.

**■ Odtwarzanie (przy użyciu ekranu wyświetlacza)**

| Przy zastosowaniu wymiennego obiektywu (H-ES12060) |               |
|--|---------------|
| <b>Czas odtwarzania</b>                            | Około 260 min |
| Przy zastosowaniu wymiennego obiektywu (H-FS12060) |               |
| <b>Czas odtwarzania</b>                            | Około 280 min |

**• Czasy działania i liczba zdjęć, które można zrobić, zależą od warunków otoczenia i pracy.**

Np. w następujących przypadkach czasy pracy się skracają, a liczba zdjęć się zmniejsza.  
– W niskich temperaturach, takich jak na stoku narciarskim.

- Jeśli czas pracy aparatu jest zbyt krótki, nawet po właściwym naładowaniu, okres eksploatacji akumulatora dobiegł końca. Należy kupić nowy akumulator.



# Wkładanie/Wyjmowanie karty (wyposażenie opcjonalne)

- Należy się upewnić, że urządzenie jest wyłączone.

**1** Przesuń pokrywę komory karty tak, aby ją otworzyć.

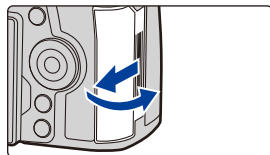

**2** Wsuń ją do oporu, aż rozlegnie się kliknięcie, zwracając uwagę na kierunek wsuwania.

Aby wyjąć kartę, popchnij ją, a kiedy usłyszysz kliknięcie, wyciągnij kartę, nie zginając jej i nie przechylając.

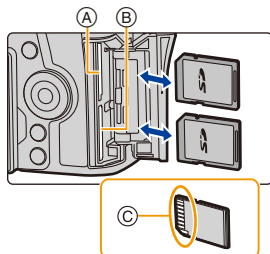

- W gnieździe karty 1 (A) oraz gnieździe karty 2 (B) można umieścić po jednej karcie.

(C): Nie należy dotykać styków karty.

**3** **1:** Zamknij pokrywę komory karty.

**2:** Zasuń pokrywę komory karty do końca, a następnie zamknij ją dokładnie.

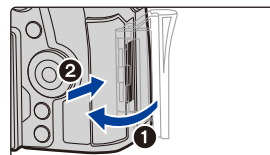

## ■ Wskaźniki dostępu do karty

### Wskaźnik dostępu

Świeci się na czerwono, gdy zdjęcie jest zapisywane na karcie.



- Podczas dostępu do karty (zapis, odczyt, kasowanie obrazów, formatowanie itp.) nie należy wyłączać aparatu, wyjmować baterii lub karty, ani odłączać zasilacza sieciowego. Nie narażaj aparatu na wstrząsy, uderzenia ani wyładowania elektrostatyczne. Może to spowodować uszkodzenie karty lub zarejestrowanych danych lub spowodować, że aparat przestanie działać poprawnie.

Jeśli aparat nie wykona jakiegoś działania wskutek wstrząsu, uderzenia albo wyładowania elektrostatycznego, wykonaj to działanie ponownie.

- Zanim wyjmiesz kartę, wyłącz aparat i poczekaj, aż z wyświetlacza zniknie komunikat "LUMIX". (W przeciwnym razie aparat może nie działać prawidłowo, karta może ulec uszkodzeniu, a zapisane na niej dane mogą zostać utracone.)

## Informacje o kartach

W aparacie można używać następujących kart zgodnych ze standardem SD.  
(W tekście instrukcji używany jest termin **karta**.)

|   |   |
|---|---|
| <b>Karta pamięci SD<br/>(512 MB do 2 GB)</b>    | <ul style="list-style-type: none"> <li>Aparat ten jest kompatybilny z kartami pamięci SDHC/SDXC standardu UHS-I/UHS-II UHS, klasa prędkości 3.</li> <li>Działanie kart przedstawionych po lewej stronie potwierdzono stosując karty Panasonic.</li> </ul> |
| <b>Karta pamięci SDHC<br/>(4 GB do 32 GB)</b>   |   |
| <b>Karta pamięci SDXC<br/>(48 GB do 128 GB)</b> |   |

### ■ Rejestracja filmów/zdjęć 6K/zdjęć 4K i klasy prędkości kart

Używaj karty, która spełnia poniższe wymagania klasy szybkości SD lub UHS.

- SD Speed Class i UHS Speed Class to standardy prędkości dotyczące zapisu ciągłego. Klasa prędkości oznaczona jest na etykiecie karty.

| [Format zapisu]   | [Jakość nagr.] | Klasa prędkości       | Przykładowa etykieta karty |
|---|----------------|-----------------------|----------------------------|
| [AVCHD]   | Wszystkie      | Klasa 4 lub wyższa    | CLASS 4 4                  |
|   | FHD            |                       |                            |
| [MP4]   | 4K             | Klasa szybkości UHS 3 | U3                         |
| <b>Wideo dużej szybkości (HSV)<br/>Zdjęcie 6K/4K<br/>Funkcja Post Focus</b> |                | Klasa szybkości UHS 3 | U3                         |

- Najnowsze informacje można uzyskać na stronie podanej poniżej.

<http://panasonic.jp/support/global/cs/dsc/>

(Serwis jest dostępny wyłącznie w języku angielskim.)

- W przypadku ustawienia przełącznika ochrony przed zapisem (A) na "LOCK", zapisywanie, kasowanie i formatowanie lub wyświetlanie danych według daty zapisu może nie być możliwe.
- Dane zapisane na karcie mogą zostać uszkodzone lub utracone na skutek działania fal elektromagnetycznych, ładunków statycznych lub uszkodzenia aparatu bądź karty. Zaleca się zapisywanie ważnych danych w komputerze osobistym itp.
- Kartę pamięci należy przechowywać w miejscu niedostępnym dla dzieci, aby zapobiec jej polknięciu.

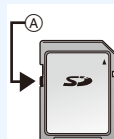

## Formatowanie karty (inicjalizacja)

Przed rozpoczęciem zapisu zdjęć w tym aparacie, należy sformatować kartę pamięci. **Nie ma możliwości przywrócenia danych po sformatowaniu karty, upewnij się więc, że wszystkie potrzebne dane zostały wcześniej skopiowane w bezpieczne miejsce.**

**[MENU]** →  **[Konfig.]** → **[Format]** → **[Gniazdo 1]/[Gniazdo 2]**

- Podczas formatowania należy korzystać z odpowiednio naładowanego akumulatora lub zasilacza sieciowego (wyposażenie opcjonalne). Nie należy wyłączać aparatu podczas formatowania.
- W przypadku sformatowania karty w komputerze osobistym lub innym urządzeniu należy ją sformatować ponownie w aparacie.

## Dostępny czas nagrywania i przybliżona liczba zdjęć, które można zrobić

### ■ Liczba możliwych do zapisania zdjęć

- Współczynnik proporcji [4:3], Jakość 

| [Rozmiar obrazu] | Pojemność karty |       |       |        |
|------------------|-----------------|-------|-------|--------|
|                  | 16 GB           | 32 GB | 64 GB | 128 GB |
| <b>L (20M)</b>   | 1450            | 2910  | 5810  | 11510  |
| <b>M (10M)</b>   | 2630            | 5280  | 10510 | 20810  |
| <b>S (5M)</b>    | 4600            | 9220  | 17640 | 34940  |

- Współczynnik proporcji [4:3], Jakość [RAW 

| [Rozmiar obrazu] | Pojemność karty |       |       |        |
|------------------|-----------------|-------|-------|--------|
|                  | 16 GB           | 32 GB | 64 GB | 128 GB |
| <b>L (20M)</b>   | 450             | 900   | 1810  | 3590   |
| <b>M (10M)</b>   | 520             | 1050  | 2110  | 4180   |
| <b>S (5M)</b>    | 570             | 1150  | 2290  | 4550   |

### ■ Dostępny czas nagrywania (w przypadku zapisywania filmów)

- "h" to skrót oznaczający godzinę, "m" minutę, a "s" sekundę.
- Czas możliwy do nagrania to łączny czas wszystkich nagranych filmów.

### • [AVCHD]

| [Jakość nagr.]       | Pojemność karty |       |       |        |
|----------------------|-----------------|-------|-------|--------|
|                      | 16 GB           | 32 GB | 64 GB | 128 GB |
| <b>[FHD/28M/50p]</b> | 1h10m           | 2h25m | 4h55m | 9h55m  |
| <b>[FHD/17M/50i]</b> | 1h55m           | 4h05m | 8h10m | 16h20m |
| <b>[FHD/24M/25p]</b> | 1h20m           | 2h50m | 5h45m | 11h35m |

## • [MP4]

| [Jakość nagr.]                                  | Pojemność karty |        |        |        |
|---|-----------------|--------|--------|--------|
|   | 16 GB           | 32 GB  | 64 GB  | 128 GB |
| [4K/150M/60p]<br>[4K/150M/50p]                  | 12m00s          | 27m00s | 56m00s | 1h50m  |
| [4K/100M/30p]<br>[4K/100M/25p]<br>[4K/100M/24p] | 19m00s          | 40m00s | 1h20m  | 2h45m  |
| [FHD/28M/60p]<br>[FHD/28M/50p]                  | 1h10m           | 2h25m  | 4h55m  | 9h55m  |
| [FHD/20M/30p]<br>[FHD/20M/25p]                  | 1h35m           | 3h15m  | 6h35m  | 13h15m |

## • Maksymalny czas ciągłego nagrywania filmu

| [Format zapisu] | [Jakość nagr.]                                  | Ciągły czas nagrywania  | Przedział wielkości dla podziału plików                                    |
|-----------------|---|---|--|
| [AVCHD]         | Wszystkie                                       | 29 minut i 59 sekund  | Pliki powyżej 4 GB zostaną podzielone na mniejsze na potrzeby nagrywania.* |
| [MP4]           | FHD   |   | 10 minut   |
|                 | [4K/100M/30p]<br>[4K/100M/25p]<br>[4K/100M/24p] | <b>W przypadku wykorzystania karty SDHC:</b> Pliki powyżej 4 GB zostaną podzielone na mniejsze na potrzeby nagrywania i odtwarzania.* |  |
|                 | [4K/150M/60p]<br>[4K/150M/50p]                  | <b>W przypadku wykorzystania karty SDXC:</b> Pliki nie są dzielone na potrzeby nagrywania.  |  |

\* Możliwe jest nagrywanie bez przerwy.

- Liczba możliwych do wykonania zdjęć i dostępny czas nagrywania filmów są zależne od warunków zapisu i rodzaju karty pamięci.
- **Przed rozpoczęciem rejestracji na wyświetlaczu pojawia się dostępny czas nagrywania obliczany na podstawie ilości wolnego miejsca na karcie; podczas nagrywania wyświetlany na nim jest pozostały czas ciągłego nagrywania.**
- [9999+] wyświetla się, jeśli pozostało więcej niż 10000 zdjęć.

## Zakładanie/zdejmowanie obiektywu

- Upewnij się, że aparat jest wyłączony.
- Należy zmieniać obiektyw w miejscach, gdzie nie ma dużo kurzu lub pyłu. Patrz [P333](#), by dowiedzieć się jak postępować w przypadku dostania się kurzu lub pyłu do obiektywu.

### ■ Zakładanie obiektywu

- 1 Obróć tylną pokrywę obiektywu **A** i pokrywę korpusu **B** w kierunku wskazanym przez strzałkę, by je zdjąć.

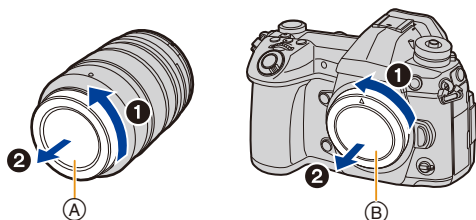

- 2 Ustaw w jednym położeniu znaczniki mocowania obiektywu **C**, a następnie obróć obiektyw w kierunku wskazanym przez strzałkę aż do usłyszenia kliknięcia.

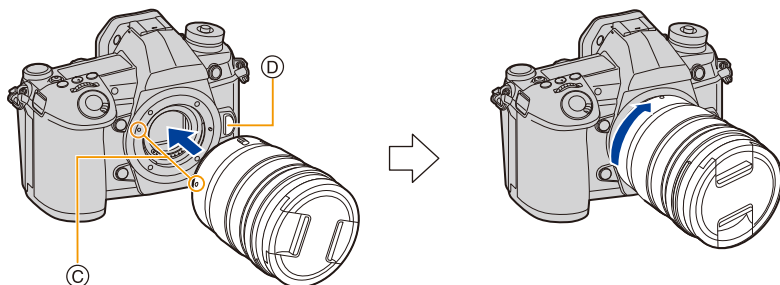

- Nie wciskaj przycisku zwolnienia obiektywu **D** podczas zakładania obiektywu.
- Nie próbuj zamocować obiektywu, trzymając go pod kątem względem korpusu aparatu, ponieważ może dojść do zarysowania mocowania.

### ■ Zdejmowanie obiektywu

- Załóż pokrywę obiektywu.

Naciskając przycisk zwolnienia obiektywu **(A)**, obracaj obiektyw w kierunku wskazanym przez strzałkę aż dojdzie do zatrzymania, a następnie zdejmij go.

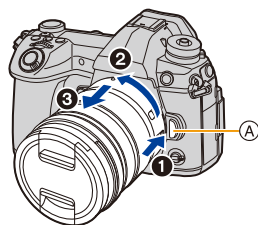

- Po zdjęciu obiektywu z aparatu, kurz i inne cząstki mogą się gromadzić na aparacie lub obiektywie lub wnikać do niego.

Pamiętaj o zakładaniu pokrywy korpusu aparatu i tylnej pokrywy obiektywu.

### ■ Praca z zoomem

Gdy używany jest obiektyw wymienny (H-ES12060/H-FS12060)

Obróć pierścień regulacji przybliżenia (zoom) obiektywu.

Bok **T**: Powiększa odległe obiekty

Bok **W**: Poszerza kąt widzenia

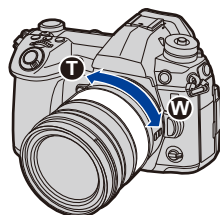

### ■ Zakładanie osłony przeciwsłonecznej obiektywu

Podczas rejestracji obrazu pod silne światło może dojść do nieregularnych odbić światła wewnątrz obiektywu. Ochrona przeciwsłoneczna obiektywu zmniejsza ilość niepożądanego światła w rejestrowanych obrazach i zmniejsza stratę kontrastu. Osłona przeciwsłoneczna obiektywu zapobiega przedostawaniu się nadmiaru światła i poprawia jakość obrazu.

Założenie osłony przeciwsłonecznej obiektywu (typu tulipan) dostarczonej z wymiennymi obiektywami (H-ES12060/H-FS12060) Trzymając osłonę przeciwsłoneczną, ułóż palce tak, jak pokazano na ilustracji.

• Nie trzymaj osłony przeciwsłonecznej tak, aby się zginała.



1 Ustaw w jednym położeniu znacznik ① (●) znajdujący się na osłonie przeciwsłonecznej obiektywu i znacznik znajdujący się na końcu obiektywu.

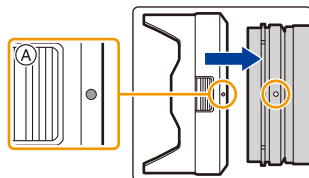

2 Przekręć osłonę przeciwsłoneczną obiektywu w kierunku strzałki aż do zatrzaśnięcia, a następnie ustaw w jednym położeniu znacznik ② (●) znajdujący się na osłonie przeciwsłonecznej obiektywu i znacznik znajdujący się na końcu obiektywu.

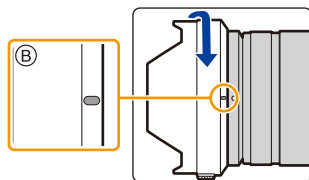

### ■ Zdejmowanie osłony przeciwsłonecznej obiektywu (H-ES12060)

Obróć osłonę przeciwsłoneczną w kierunku strzałki, naciskając jednocześnie przycisk ③ umieszczony na osłonie przeciwsłonecznej obiektywu.

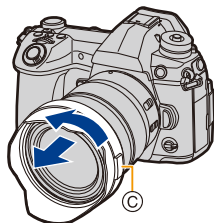

**Tymczasowe przechowywanie osłony przeciwsłonecznej**

Przykład: H-ES12060

- ❶ Obróć osłonę przeciwsłoneczną w kierunku strzałki, naciskając jednocześnie przycisk (A) umieszczony na osłonie przeciwsłonecznej obiektywu.
- ❷ Ustaw w jednym położeniu znacznik (B) ( ) znajdujący się na osłonie przeciwsłonecznej obiektywu i znacznik znajdujący się na końcu obiektywu.
- ❸ Obróć osłonę przeciwsłoneczną obiektywu w kierunku strzałki aż następuje jej zablokowanie na miejscu.

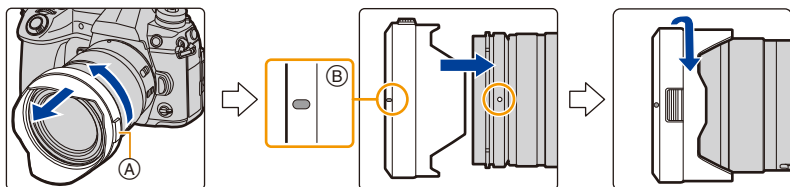



## Otwieranie wyświetlacza

Wyświetlacz nowo zakupionego aparatu znajduje się wewnątrz obudowy urządzenia. Wykunięcie wyświetlacza wymaga wykonania operacji przedstawionych na ilustracjach poniżej.

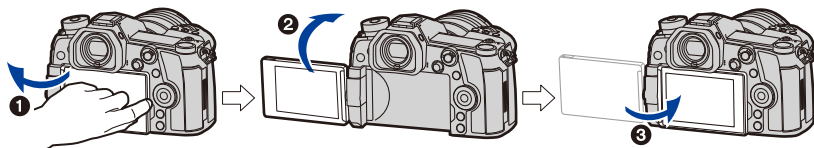

- ❶ Otwórz wyświetlacz. (Maksymalny kąt 180°)
- ❷ Można go obrócić o 180° w przód.
- ❸ Przywróć wyświetlacz w oryginalne położenie.

• **Podczas obracania wyświetlacza uważaj, aby nie robić tego zbyt mocno. Może to doprowadzić do uszkodzenia.**

### ■ Robienie zdjęć pod dowolnym kątem

Wyświetlacz można dowolnie obracać. Regulacja ustawienia wyświetlacza umożliwia wykonywanie zdjęć pod różnymi kątami.

#### Robienie zdjęć z góry

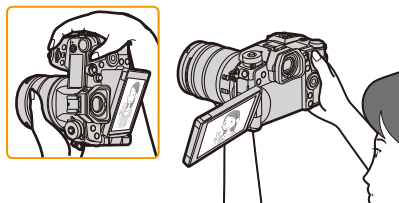

#### Robienie zdjęć z dołu

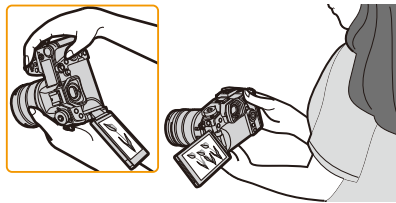

- Jeśli wyświetlacz nie jest używany, zaleca się zamknięcie wyświetlacza, z ekranem skierowanym do wewnątrz; takie zamknięcie pozwala uniknąć zanieczyszczeń i zadrapań ekranu.

# Ustawianie daty i godziny (ustawianie zegara)

• W momencie zakupu aparatu zegar nie jest ustawiony.

## 1 Włącz aparat.

- Jeśli ekran wyboru języka nie jest wyświetlany, przejdź do punktu 4.

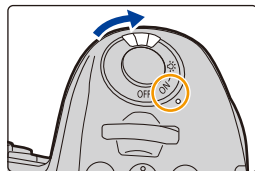

## 2 Naciśnij przycisk [MENU/SET].

## 3 Za pomocą przycisków ▲/▼ wybierz język, a następnie naciśnij przycisk [MENU/SET].

## 4 Naciśnij przycisk [MENU/SET].



## 5 Za pomocą przycisków ◀/▶ wybierz elementy (rok, miesiąc, dzień, godzina, minuta), a następnie ustaw przyciskami ▲/▼.

- (A): Godzina w miejscu zamieszkania
- (B): Godzina w docelowym miejscu podróży

### Ustawianie sekwencji wyświetlania i formatu wyświetlania czasu.

- Aby wyświetlić ekran ustawień sekwencji wyświetlania/ formatu wyświetlania czasu wybierz [Styl] a następnie naciśnij [MENU/SET].

## 6 Naciśnij przycisk [MENU/SET], aby zastosować.



- 7 Gdy wyświetlony zostanie [Ustawienie zegara zostało zakończone], naciśnij przycisk [MENU/SET].
- 8 Gdy wyświetlony zostanie [Ustaw obszar domowy], naciśnij przycisk [MENU/SET].
- 9 Za pomocą przycisków ◀/▶ wybierz miejsce zamieszkania, a następnie naciśnij przycisk [MENU/SET].



### ■ Regulacja zegara

**MENU** → ⚙ [Konfig.] → [Ust. zegara]

- Zegar można wyzerować tak, jak pokazano w punktach 5 i 6 na P38.
  - Ustawienie zegara zostaje zapamiętane przez 3 miesiące, nawet w przypadku wyjęcia akumulatora, dzięki wbudowanej baterii zegara.  
(W celu naładowania wbudowanej baterii, należy włożyć do aparatu w pełni naładowany akumulator na 24 godziny.)
- Aby umieścić prawidłową datę na zdjęciach, ustaw zegar przed rozpoczęciem nagrywania. W przeciwnym razie poprawna data nie zostanie wydrukowana, jeśli użytkownik zdecyduje się zlecić studiu fotograficznemu wydrukowanie zdjęcia lub nie będzie można uzyskać prawidłowej daty na zdjęciach.

# Podstawowe działania

## Wskazówki pomagające w robieniu dobrych zdjęć

- Trzymaj aparat delikatnie obiema rękami, nie poruszając nimi i stojąc w lekkim rozkroku.
- Nie należy zasłaniać lampy wspomagającej dla trybu AF **(A)** lub mikrofonu **(B)** palcami ani innymi przedmiotami.
  - Podczas robienia zdjęć upewnij się, że podłoże jest stabilne i nie występuje zagrożenie wejścia na inną osobę lub przedmiot w pobliżu.

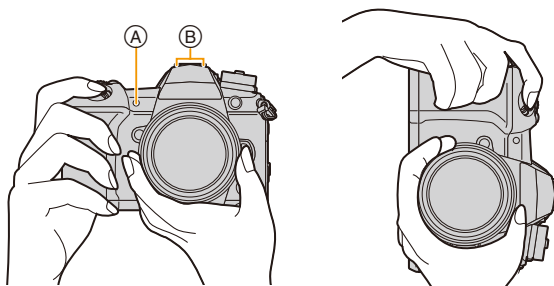

### ■ Wykrywa orientację aparatu (Funkcja wykrywania orientacji)

Funkcja wykrywa pionową orientację w przypadku nagrywania z aparatem w pozycji pionowej. Przy odtwarzaniu nagrania jest ono automatycznie wyświetlane w pozycji pionowej. (Dostępne tylko wtedy, gdy opcja [Obróć wyśw.] ustawiona jest na [ON].)

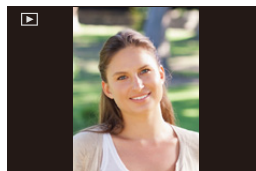

- Podczas trzymania aparatu pionowo i nachylania go w górę i w dół w celu nagrywania, funkcja wykrywania orientacji może nie działać poprawnie.
- Filmy, pliki seryjne 6K/4K oraz zdjęcia wykonane z wykorzystaniem funkcji Post Focus nie mogą być wyświetlane w pionie.

## Włącz podświetlenie wyświetlacza LCD stanu

Ustaw przełącznik ON/OFF aparatu na [:ON:].

- Po zwolnieniu przełącznika ON/OFF aparatu, powraca on do pozycji [ON], a podświetlenie wyświetlacza LCD stanu wyłącza się po około 5 sekundach.
- Aby natychmiast wyłączyć podświetlenie wyświetlacza LCD stanu, ustaw przełącznik ON/OFF aparatu ponownie w pozycji [:ON:].
- Jeśli rozpoczniesz nagrywanie, gdy podświetlenie wyświetlacza stanu LCD jest włączone, zostanie ono wyłączone.
- Podświetlenia wyświetlacza LCD stanu nie można włączyć podczas nagrywania filmów lub korzystania z trybów [Zdj. ser. 6K/4K przed mig.] lub [Nagr.zdj.ser.przed mig.] w menu [ZDJĘCIE 6K/4K].

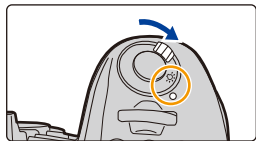

## Korzystanie z wizjera

### Regulacja dioptrii

#### Obróć pokrętko regulacji dioptrii.

- Dokonuj regulacji, aż wyraźnie zobaczysz znaki wyświetlane w wizjerze.

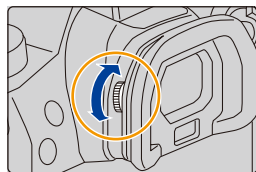

### Przełączanie wyświetlacza/ wizjera

#### Naciśnij przycisk [LVF].

- Ⓐ Przycisk [LVF]
- Ⓑ Czujnik oka

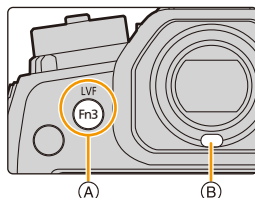

**Automatyczne  
przełączanie wizjer/  
wyświetlacz\***

**Wizjer\***

**Wyświetlacz**

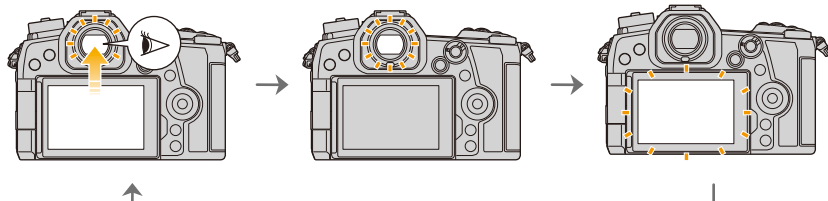

- \* Jeśli funkcja [AF czujnika oczu] w menu [Własne] ([Ostr./zwoln. migawki]) ustawiona jest na [ON], aparat automatycznie dostosuje ostrość w momencie aktywacji czujnika oka. Sygnał dźwiękowy nie pojawia się w przypadku ustawienia ostrości z wykorzystaniem [AF czujnika oczu].

#### ■ Uwagi dotyczące automatycznego przełączania wizjer/wyświetlacz

Przesuń oko lub obiekt w pobliżu wizjera, aby automatycznie przełączyć się na wizjer przy użyciu czujnika oka.

- Aby zmniejszyć zużycie akumulatora, ustaw [Energoozcz. fotogr.z LVF] w [Oszczędzanie] (P223).
- Czujnik oka może nie funkcjonować poprawnie zależnie od formy twoich okularów, sposobu trzymania aparatu, bądź jasnego światła świecącego w okolicach wizjera. W tym przypadku należy nacisnąć [LVF] w celu przełączenia wyświetlania.
- Podczas odtwarzania filmu lub pokazu slajdów aparat nie przełącza automatycznie wyświetlania na wizjer przy wykorzystaniu czujnika oka.
- Czujnik oka nie działa w zależności od kąta nachylenia wyświetlacza.

## Zmień powiększenie wizjera

### Naciśnij przycisk [V.MODE].

- Współczynniki powiększenia, pomiędzy którymi można przełączać, różnią się w zależności od ustawienia [Ustaw. LVF/ Wyśw.] w menu [Własne] ([Monitor/Wyświetlacz]).
  - [ ] (Styl dla wizjera): Dwa poziomy
  - [ ] (Styl wyświetlacza): Trzy poziomy

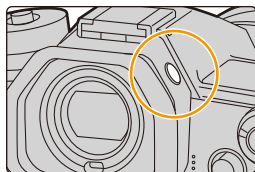

## Przycisk migawki (robienie zdjęć)

Spust migawki działa w dwóch krokach.

### Naciśnij spust migawki do połowy, aby ustawić ostrość.

- (A) Wartość przysłony
- (B) Prędkość migawki
- (C) Ikona ustawiania ostrości

- Wartość przysłony i szybkość migawki są wyświetlane. (Będą migotały na czerwono, jeśli nie osiągnięto właściwej ekspozycji, chyba że używana jest lampa błyskowa.)
- Po ustawieniu ostrości na obiekcie wyświetlona zostaje ikona ustawienia ostrości. (Jeśli obiekt jest nieostry, ikona miga.)

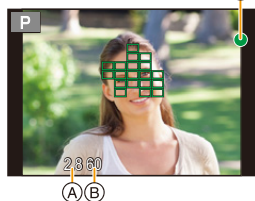
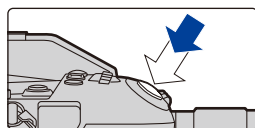

### Naciśnij do końca spust migawki (dociśnij), aby zrobić zdjęcie.

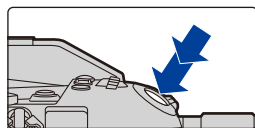

- Zdjęcia można wykonywać dopiero po uzyskaniu ostrości, gdy funkcja [Priorytet ostr./ zwol.] jest ustawiona na [FOCUS].
- Również podczas obsługi menu lub odtwarzania obrazów, naciśnięcie przycisku migawki do połowy spowoduje przejście aparatu do stanu gotowości do zapisu.

## Przycisk nagrywania filmów (nagrywanie filmów)

Rozpocznij nagrywanie poprzez naciśnięcie przycisku filmowania.

- Zwolnij przycisk filmowania zaraz po naciśnięciu.

Zakończ nagrywanie poprzez ponowne naciśnięcie przycisku filmowania.

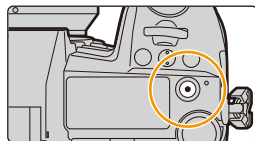

## Pokrętko wyboru trybu (wybieranie trybu nagrywania)

Naciśnij przycisk blokady pokrętki wyboru trybu ❶, aby zwolnić blokadę.

- Gdy przycisk blokady pokrętki wyboru trybu jest wciśnięty, pokrętko jest zablokowane.

Obróć pokrętko wyboru trybu ❷ i ustaw żądany tryb nagrywania.

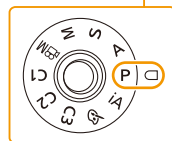
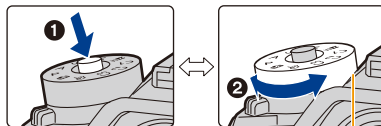

|           |                                       |
|-----------|---------------------------------------|
| <b>iA</b> | Tryb Intelligent Auto (P65)           |
|           | Tryb Intelligent Auto Plus (P66)      |
| <b>P</b>  | Programowany tryb AE (P71)            |
| <b>A</b>  | Tryb AE z priorytetem przysłony (P74) |
| <b>S</b>  | Tryb AE z priorytetem migawki (P74)   |
| <b>M</b>  | Tryb ręcznej ekspozycji (P75)         |
| <b>Ⓜ</b>  | Tryb filmowania kreatywnego (P171)    |
| <b>C1</b> |                                       |
| <b>C2</b> | Tryb własny (P85)                     |
| <b>C3</b> |                                       |
| <b>Ⓢ</b>  | Tryb kreatywnego sterowania (P79)     |

## Przednie pokrętło/Tylne pokrętło

### Obracanie:

Wybór opcji lub ustawień wartości określanych przy dokonywaniu różnych ustawień.

- Niniejsze instrukcje opisują obsługę pokrętła przedniego/tylnego w następujący sposób:

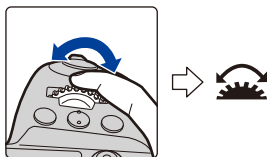

np.: przy obracaniu pokrętła przedniego w lewo lub w prawo

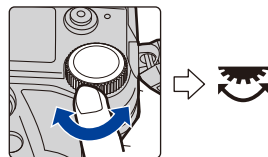

np.: przy obracaniu pokrętła tylnego w lewo lub w prawo



Umożliwia ustawienie przysłony, czasu migawki oraz inne ustawienia w trybach **P / A / S / M**.

| Pokrętło wyboru trybu |  Przednie pokrętło |  Tylne pokrętło |
|-----------------------|---|--|
| <b>P</b>              | Programowana zmiana ustawień  | Programowana zmiana ustawień   |
| <b>A</b>              | Wartość przysłony   | Wartość przysłony  |
| <b>S</b>              | Szybkość migawki  | Szybkość migawki   |
| <b>M</b>              | Wartość przysłony   | Szybkość migawki   |



 **Tymczasowa zmiana elementów przypisanych pokrętlom przedniemu/tylnemu ([Przeł. operacji pokrętła])**

**1 Ustaw przycisk funkcji na [Przeł. operacji pokrętła]. (P60)**

**2 Naciśnij przycisk funkcyjny.**

- Zostanie wyświetlony układ ustawień przedstawiający elementy tymczasowo przypisane pokrętlom przedniemu/tylnemu.
- Jeśli nie są wykonywane żadne operacje, układ ustawień znika po kilku sekundach.



**3 Obróć pokrętło przednie/tylne w momencie wyświetlania układu ustawień.**

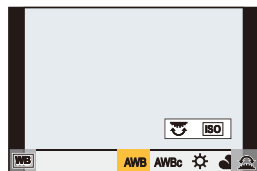

**4 Naciśnij przycisk [MENU/SET], aby wprowadzić ustawienia.**

- Ten krok można również zakończyć wykonując jedną z poniższych operacji:
    - Naciśnij spust migawki do połowy
    - Naciśnij przycisk funkcyjny
- Elementy te można ustawić na tymczasowo przypisane do pokręteł przedniego/tylnego w [Konf.przeł.oper.pokr.] w [Ustawienia pokrętła] w menu [Własne] ([Działanie]). (P47)

## Pokrętko sterujące

### Obracanie:

#### Wybiera elementy lub ustawia wartości itp.

• Operacja obracania pokrętki jest zilustrowana poniżej w instrukcji obsługi.





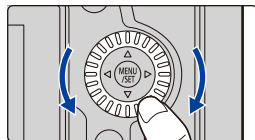













Przykład: Przy obracaniu pokrętki regulacyjnego w lewo lub w





prawy: 



### Ustawianie metod działania pokrętki

**MENU** →  **[Własne]** →  **[Działanie]** → **[Ustawienia pokrętki]**

|   |  |
|---|--|
| <p><b>[Przypis. pokrętki (F/SS)]</b></p>  | <p>Pozwala przypisać obsługę ustawień przysłony i czasu migawki w trybie ręcznej ekspozycji.</p> <p><b>[ F  SS]:</b><br/>Pozwala przypisać ustawianie wartości przysłony do przedniego pokrętki a czasu migawki do pokrętki tylnego.</p> <p><b>[ SS  F]:</b><br/>Pozwala przypisać ustawianie czasu migawki do przedniego pokrętki a wartości przysłony do pokrętki tylnego.</p>   |
| <p><b>[Rotacja (F/SS)]</b></p>            | <p>Pozwala zmienić kierunek obrotu pokrętki ustawień wartości przysłony i czasu migawki.</p> <p><b>[  ]/[  ]</b></p>   |
| <p><b>[Przypis. pokrętki sterow.]</b></p> | <p>Pozwala na wybranie elementu przypisywanego do pokrętki sterowania, gdy wyświetlany jest ekran nagrywania.</p> <p><b>[ ]</b> ([Głośność słuchawek])/</p> <p><b>[ /  ]</b> ([Ekspozycja/Przysłona])*<sup>1</sup> /</p> <p><b>[ ]</b> ([Kompensacja ekspoz.])/[<b>[ ]</b>] ([Czułość])/</p> <p><b>[ ]</b> ([Rozmiar ramki ostrości])*<sup>2</sup></p> <p>*1 Funkcja pozwalająca na ustawienie wartości przysłony jest przypisywana, gdy aparat jest ustawiony na tryb ręcznej ekspozycji. W przypadku wybrania trybu innego niż tryb ręcznej ekspozycji przypisywana jest funkcja kompensacji ekspozycji.</p> <p>*2 Gdy tryb automatycznego ustawiania ostrości jest ustawiony na [<b> </b>], [<b> </b>], [<b> </b>] lub [<b> </b>], przypisywana jest funkcja, która pozwala dostosować rozmiar ramki AF. Gdy tryb automatycznego ustawiania ostrości ustawiony jest na [<b> </b>] lub wykorzystywane jest ręczne ustawianie ostrości, przypisywana jest funkcja zmieniająca współczynnik powiększenia ekranu pomocniczego.</p> |

|                                |   |
|--------------------------------|---|
| <b>[Kompensacja ekspoz.]</b>   | <p>Pozwala przypisać funkcję kompensacji ekspozycji do przedniego lub tylnego pokręćła, w celu umożliwienia bezpośredniej regulacji.</p> <p><b>[]</b> (Tylne pokręćło)/<b>[]</b> (Przednie pokręćło)/<b>[OFF]</b></p>   |
| <b>[Konf.przeł.oper.pokr.]</b> | <p>Daje możliwość tymczasowego przypisania ustawień elementu pokręćłom przedniemu/tylnemu za pomocą przycisku funkcyjnego, do którego jest przypisany [Przeł. operacji pokręćła].</p> <p><b>[]</b> ([Operacje przedn. pokręćła])/<b>[]</b> ([Operacje tylnego pokręćła])</p> <ul style="list-style-type: none"> <li>• Można ustawić następujące elementy. <ul style="list-style-type: none"> <li>– [Styl. zdj.]</li> <li>– [Efekt filtra]</li> <li>– [Format obrazu]</li> <li>– [Tryb AF]</li> <li>– [ZDJĘCIE 6K/4K]</li> <li>– [Jasne / Zaciemnione]</li> <li>– [i.Dynamika]</li> <li>– [i.Rozdzielczość]</li> <li>– [Tryb lampy błyskowej]</li> <li>– [Reg. flesza]</li> <li>– [Czułość]</li> <li>– [Balans bieli]</li> </ul> </li> <li>• [Jasne / Zaciemnione] wykorzystuje dwa pokręćła.</li> </ul> |

## Przyciski kursora/przycisk [MENU/SET]

**Naciśnięcie przycisku kursora:**

**Wybiera elementy lub ustawia wartości itp.**

**Naciśnięcie przycisku [MENU/SET]:**

**Potwierdza wybrane ustawienia itp.**

- W tej instrukcji obsługi przyciski kursora w górę, w dół, w lewo i w prawo są pokazane jako **▲/▼/◀/▶**.

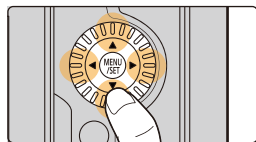

## Joystick

Joystick zapewnia dostęp do takich samych funkcji jak przyciski kursora/przycisk [MENU/SET].

**Przesuwanie:**

**Wybiera elementy lub ustawia wartości itp.**

**Naciskanie:**

**Potwierdza wybrane ustawienia itp.**

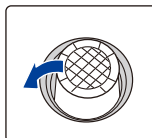

Przesuwanie

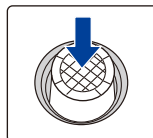

Naciskanie

- W niniejszym dokumencie przesunięcia kursora w górę, w dół, w lewo i w prawo oznaczone są jako ▲/▼/◀/▶.

**■ Zmiana wymaganej funkcji, gdy wyświetlany jest ekran nagrywania**

**[MENU]** → **[Własne]** → **[Działanie]** → **[Ustawienia joysticka]**

|                           |  |
|---------------------------|--|
| <b>[D.FOCUS Movement]</b> | Pozwala zmienić pozycję podczas korzystania z ramki AF oraz wspomagania trybu MF. (P100, 103)                                |
| <b>[Fn]</b>               | Wykorzystanie funkcji przypisanej do [Ustaw. "Fn"].  |
| <b>[MENU]</b>             | Wyświetla menu po naciśnięciu joysticka.<br>• Operacje, które mogą być wykonywane przez przesunięcie joysticka są wyłączone. |
| <b>[OFF]</b>              | Wyłącza joystick.  |

## Dźwignia funkcji

Możesz przełączyć się na ustawienie kamery, które włącza przypisaną funkcję. Elementy te można przypisać do dźwigni funkcji w [Ustawienie dźwigni Fn] w menu [Własne] ([Działanie]). (P63)

**Zmień pozycję dźwigni funkcji.**

|  |              |  |
|--|--------------|--|
|  | <b>MODE1</b> | Normalne ustawienie, w którym przypisana funkcja jest wyłączona. |
|  | <b>MODE2</b> | Ustawienie, w którym włączona jest przypisana funkcja.           |

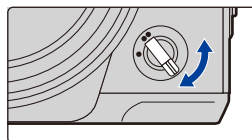

- Przypisane funkcje mogą nie działać, w zależności od wybranego trybu lub wyświetlanego ekranu.

## Przycisk [DISP.] (przełączanie wyświetlanych informacji)

Naciśnij przycisk [DISP.].

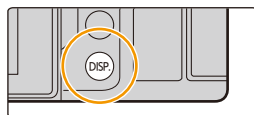

### W trybie nagrywania

Możesz wybrać oddzielne style wyświetlania ekranu dla wizjera i monitora.

**MENU** → [Własne] → [Monitor/Wyświetlacz] → [Ustaw. LVF/Wyśw.] → [Ustaw. LVF]/[Ustaw. Wyświetlacza]

|                                   |   |
|-----------------------------------|---|
| [Wizjer] (Styl dla wizjera)       | Zmniejsza nieco obraz, by umożliwić lepszą kontrolę nad ujęciem.                  |
| [Wyświetlacz] (Styl wyświetlacza) | Dopasowuje obrazy tak, by zajmowały cały ekran, co umożliwia dostrzeżenie detali. |

• Układ stylu wyświetlania Live View Finder (przykład stylu wyświetlania wizjera)

Z informacjami  
(szczegółowymi)



Z informacjami



Z informacjami  
(szczegółowymi,  
wyświetlanie  
danych z czujnika  
wychylenia)

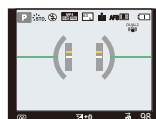



Z informacjami  
(wyświetlanie  
danych z czujnika  
wychylenia)

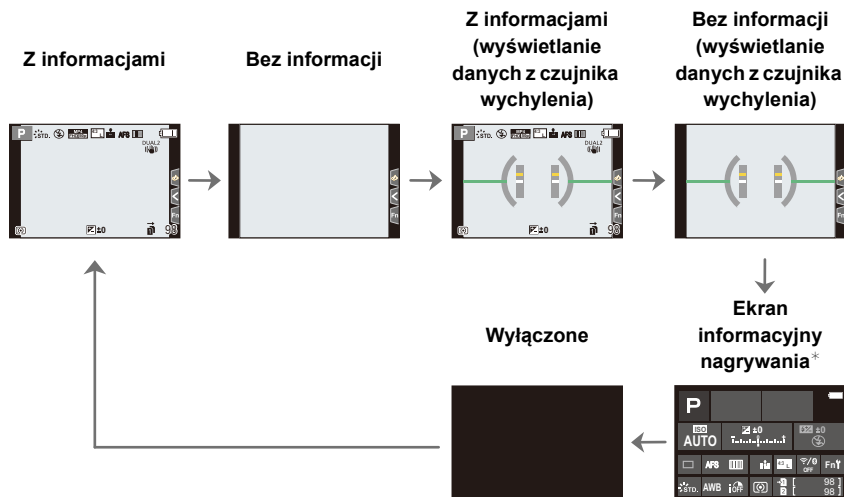

• [  ] Układ stylu wyświetlania Monitor (przykład stylu wyświetlania monitora)



\* Gdy na wyświetlaczu prezentowany jest informacyjny ekran nagrywania, można dotknąć żądaną pozycję i bezpośrednio zmienić jej ustawienie.

- Za pomocą [Ustaw. "Fn"] w menu [Własne] ([Działanie]) można przypisać [Wizjer/Wyśw.-wyśw.] do przycisku funkcyjnego. Za każdym naciśnięciem przypisanego przycisku funkcyjnego styl wyświetlania monitora lub wizjera ([  ]/[  ]), w zależności od tego, co jest w danym momencie używane, ulegnie zmianie.

■ Informacje o wyświetlaniu danych z czujnika wychylenia

Wyświetlanie czujnika wychylenia pozwala na łatwe korygowanie wychylenia aparatu itp.

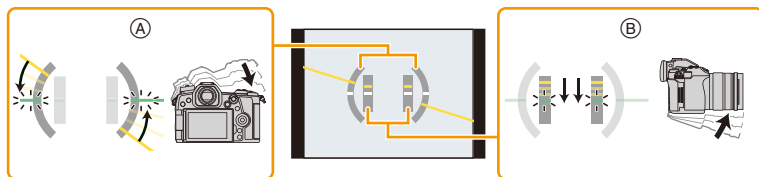

- Ⓐ **W poziomie:** Korygowanie wychylenia w lewo
- Ⓑ **W pionie:** Korygowanie wychylenia w dół

• W przypadku braku wychylenia kolor wskaźnika zmienia się na zielony.

- Nawet po skorygowaniu wychylenia może występować błąd o maksymalnej wartości  $\pm 1^\circ$ .
- Przy znacznym wychyleniu w górę lub w dół podczas nagrywania wyświetlanie danych z czujnika wychylenia może nie działać poprawnie, tak samo funkcja wykrywania orientacji.

## W trybie odtwarzania

Z informacjami

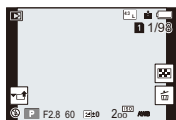

Wyświetlanie informacji szczegółowych \*1

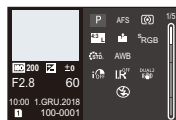

Bez informacji (prześwietlenia) \*2

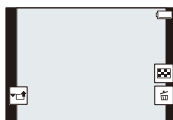

Bez informacji



\*1 Za pomocą ▲/▼ można przełączać między następującymi trybami wyświetlania:

- Wyświetlanie informacji szczegółowych
- Wyświetlanie histogramu
- Styl zdjęcia, światła i cienie
- Ekran balansu bieli
- Ekran informacji o obiektywie

\*2 Jest wyświetlane, gdy funkcja [Wsk. prześw.] w menu [Własne] ([Monitor/Wyświetlacz]) ustawiona jest na [ON].

- Niektórych ekranów nie można wyświetlać dla określonych odtwarzanych plików, takich jak filmy i zdjęcia seryjne 6K/4K.

## Panel dotykowy (operacje dotykowe)

### ■ Dotknij

Aby dotknąć i puścić ekran dotykowy.

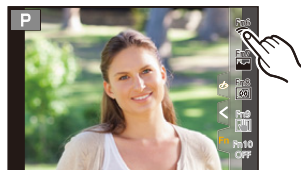

### ■ Przeciąganie

Ruch bez odsuwania palca od ekranu dotykowego.

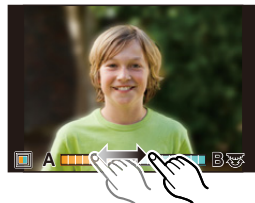

### ■ Powiększanie/zmniejszanie

Dotykając dwoma palcami ekranu rozsuń je, aby powiększyć obraz, albo złącz, żeby go zmniejszyć.



- Panel dotykowy należy obsługiwać czystymi, suchymi palcami.
- W przypadku stosowania dostępnej na rynku folii ochronnej, należy przestrzegać dołączonych do niej instrukcji.  
(Część folii ochronnych może pogarszać widoczność lub ograniczać obsługę.)



### **Nie jest dostępny w następujących przypadkach:**

- Panel dotykowy ekranu może nie działać prawidłowo w następujących przypadkach.
  - Dotknięty przez palec w rękawiczce
  - Kiedy panel dotykowy jest mokry



## Robienie zdjęć przy użyciu funkcji dotykowej

### Funkcja migawki dotykowej

Tryby: 

Wystarczy dotknąć obiektu, aby automatycznie ustawić na nim ostrość i zrobić zdjęcie.

1 Dotknij [].



2 Dotknij [].

- Ikona zmieni się na [] i będzie można robić zdjęcia z funkcją migawki dotykowej.



3 Dotknij obiektu, na którym chcesz ustawić ostrość, a następnie zrób zdjęcie.

- Zdjęcie zostanie zrobione po ustawieniu ostrości.



### ■ Wyłączanie funkcji migawki dotykowej

Dotknij [].

- Jeżeli nie uda się wykonać zdjęcia przy użyciu migawki dotykowej, obszar AF zostaje podświetlony na czerwono a następnie znika.

## AE dotykowe

Tryby:   **P** **A** **S** **M**  

Można łatwo zoptymalizować jasność dotkniętej pozycji. Jeżeli twarz osoby na zdjęciu wydaje się ciemna, możesz rozjaśnić ekran w oparciu o wybraną jasność twarzy.

### 1 Dotknij [].



### 2 Dotknij [].

- Wyświetla się ekran ustawień dla optymalizacji jasności pozycji.
- [Tryb pomiaru] ustawione jest jako [], które wykorzystywane jest wyłącznie dla funkcji Dotknij AE.

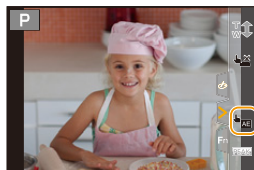

### 3 Dotknij obiekt, którego jasność chcesz zoptymalizować.

- Dotknij [Zerow.], aby przywrócić pozycję optymalizacji jasności z powrotem do środka.



### 4 Dotknij [Ustaw].

#### ■ Wyłączenie funkcji Dotknij AE

Dotknij [].

- [Tryb pomiaru] powoduje powrót do ustawienia początkowego i anulowanie pozycji optymalizacji jasności.



#### Nie jest dostępny w następujących przypadkach:

- Funkcja ta nie jest dostępna w następujących przypadkach:
  - Podczas korzystania z zoomu cyfrowego
  - Po ustawieniu [Przyc. 4K na żywo]
  - Gdy opcja [Dotykowy AF] w [Ustaw.dotyk.] z menu [Własne] ([Działanie]) została ustawiona na [AF+AE]

## Ustawienia elementów menu

Pozycje menu ustawiać można za pomocą przycisków lub dotykowego wyświetlacza.

**1** Naciśnij przycisk [MENU/SET].

**2** Naciśnij przycisk ◀.

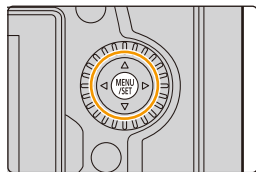

**3** Naciśnij ▲/▼, aby wybrać ikonę przełączania menu, taką jak [📷].

- Możesz również wybierać ikony przełączania menu, obracając przednie pokrętko.

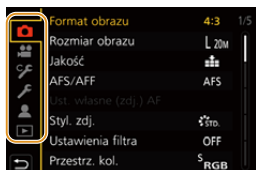

|                           |  |
|---------------------------|--|
| [Inteligentny auto] (P68) | Te menu umożliwiają ustawienie funkcji dostępnych tylko dla właściwych dla nich trybów nagrywania.   |
| [Kreatywne wideo] (P171)  | Te menu wyświetlane są tylko dla właściwych dla nich trybów nagrywania.  |
| [Tryb własny] (P86)       |  |
| [Kreatywne sterow.] (P80) |  |
| [Nagr.] (P185)            | To menu pozwala na ustawienie parametrów obrazu.   |
| [Film] (P203)             | To menu pozwala na ustawienie parametrów filmu.  |
| [Własne] (P206)           | Funkcjonowanie aparatu, czyli na przykład wyświetlanie ekranu i działanie przycisków, możesz ustawić zgodnie ze swoimi upodobaniami.   |
| [Konfig.] (P220)          | W tym menu można ustawić zegar, wybrać sygnały dźwiękowe różnych funkcji aparatu oraz dokonać innych ustawień, które ułatwiają jego obsługę. Możliwe jest także skonfigurowanie ustawień funkcji związanych z Wi-Fi/Bluetooth. |
| [Moje menu] (P232)        | To menu pozwala na zapisanie często używanych menu.  |
| [Odtwarzanie] (P233)      | Menu to umożliwia wprowadzanie ustawień dotyczących odtwarzania i edycji obrazów.  |

- Menu [Konfig.] zawiera istotne ustawienia dotyczące zegara i zasilania aparatu. Sprawdź ustawienia tego menu przed rozpoczęciem obsługi aparatu.

## 4 Naciśnij przycisk [MENU/SET].

Obsługa dotykowa

Naciśnij ikonę przełączania menu, taką jak

## 5 Za pomocą przycisków ▲/▼ kursora wybierz element menu, a następnie naciśnij przycisk [MENU/SET].

- Możesz również wybrać element menu, obracając pokrętko sterujące.
- Do następnego ekranu można również przejść obracając tylne pokrętko.

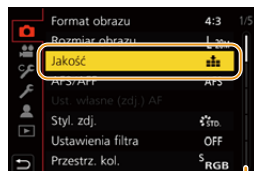

Obsługa dotykowa

**Dotknij elementu menu.**

- Można przechodzić między stronami dotykając paska (A) po prawej stronie ekranu.



**Wyświetlanie wyjaśnień pozycji menu.**

Po naciśnięciu przycisku [DISP.], gdy wybrany jest element menu lub ustawienie, wyświetlany jest opis menu.

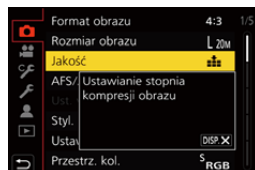

## 6 Za pomocą przycisków ▲/▼ kursora wybierz ustawienie, a następnie naciśnij przycisk [MENU/SET].

- Możesz również wybrać ustawienie, obracając pokrętko sterujące.
- W zależności od pozycji menu, to ustawienie może się nie wyświetlać w ogóle lub wyświetlać się w inny sposób.

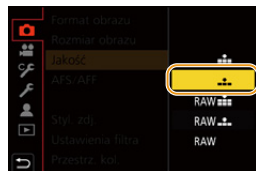

Obsługa dotykowa

**Dotknij ustawienia, aby je ustawić.**

- Niedostępne pozycje menu wyświetlane są w kolorze szarym. Po wybraniu szarego elementu, po naciśnięciu [MENU/SET] pojawi się komunikat o braku możliwości ustawienia elementu wraz z powodem, dlaczego w pewnych warunkach tak się dzieje.



### ■ Zamknięcie menu

Naciśnij [**↵**] lub naciśnij do połowy spust migawki.



### Obsługa dotykowa

Dotknij [**↵**].

# Szybkie wywoływanie często używanych menu (Quick Menu)

**1** Dotknij [Q.MENU], aby wyświetlić szybkie menu.

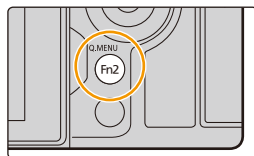

**2** Obróć przednie pokrętko, aby wybrać element menu.

- Wyboru ustawienia można też dokonywać, obracając pokrętko sterujące.

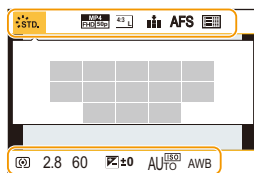

**3** Obróć tylne pokrętko, aby wybrać ustawienie.

**4** Naciśnij [Q.MENU], by wyjść z menu po dokonaniu ustawień.

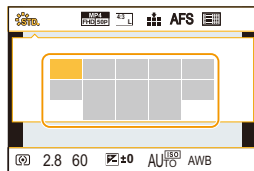

- Funkcje, które można wyregulować za pomocą szybkiego menu, określa tryb lub styl wyświetlania, w którym znajduje się aparat.

## Informacje o zapisie wyświetlane na ekranie w [ ] (Styl wyświetlacza) (P49)

Wybierz element, naciskając przycisk [Q.MENU] i obracając przednie pokrętko, a następnie wybierz ustawienie obracając tylne pokrętko.



## Personalizacja ustawień szybkiego menu

Do szybkiego menu można dodać maksymalnie 15 preferowanych ustawień.

**MENU** → ☞ [Własne] → 🏠 [Działanie] → [Q.MENU] → [CUSTOM]

- 1 Dotknij [Q.MENU], aby wyświetlić szybkie menu.
- 2 Za pomocą przycisku ▼ wybierz [Q.☞], a następnie naciśnij przycisk [MENU/SET].

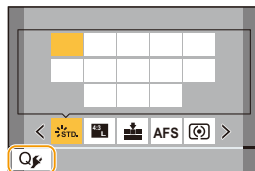

- 3 Za pomocą przycisków ▲/▼/◀/▶ wybierz element menu w górnym rzędzie, a następnie naciśnij przycisk [MENU/SET].
- 4 Za pomocą przycisków ◀/▶ wybierz puste miejsce w dolnym rzędzie, a następnie naciśnij przycisk [MENU/SET].

- (A) Elementy, dla których można dokonać ustawień  
 (B) Ustaw elementy

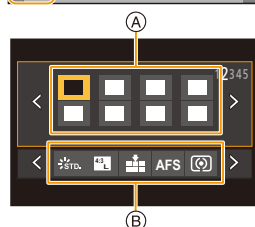

- Możesz również ustawić element menu, przeciągając go z górnego rzędu do dolnego.
- Jeśli w dolnym rzędzie nie ma pustego miejsca, możesz zastąpić istniejący element nowym, przeciągając go na miejsce starego.
- Aby anulować ustawienie, przesunij dolny rząd, naciskając ▼, a następnie wybierz obiekt, który ma zostać anulowany i naciśnij [MENU/SET].

### 5 Naciśnij przycisk [↵].

- Czynność spowoduje powrót do kroku 2.
- Naciśnij [MENU/SET], aby przejść do ekranu nagrywania.

# Przypisywanie często używanych funkcji do przycisków/dźwigni (przyciski/dźwignie funkcyjne)

Do określonych przycisków i ikon oraz dźwigni funkcji można przypisać różne funkcje, takie jak funkcje nagrywania.

## Przypisywanie funkcji do przycisków funkcyjnych

### 1 Wybierz menu.

**MENU** → [Własne] → [Działanie] → [Ustaw. "Fn"] → [Ustawienia w trybie NAGR.]/[Ustawienia w trybie ODTW.]

### 2 Za pomocą przycisków ▲/▼ wybierz przycisk funkcyjny, do którego chcesz przypisać funkcję, a następnie naciśnij przycisk [MENU/SET].

- Aby wybrać przycisk z zakresu od [Fn11] do [Fn19] w [Ustawienia w trybie NAGR.], należy nacisnąć [DISP.] i przełączyć ekran.

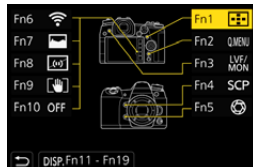

### 3 Za pomocą przycisków ▲/▼ wybierz funkcję, którą chcesz przypisać, a następnie naciśnij przycisk [MENU/SET].

- Szczegółowe informacje na temat funkcji, które można przypisać w [Ustawienia w trybie NAGR.], znajdują się na stronie [P61](#).
  - Szczegółowe informacje na temat funkcji, które można przypisać w [Ustawienia w trybie ODTW.], znajdują się na stronie [P62](#).
  - Aby przywrócić domyślne ustawienia przycisków funkcji, należy wybrać [Przywróć domyślne].
  - Niektórych funkcji aparatu nie można przypisać, w zależności od danego przycisku funkcji.
- Dotknięcie przycisku [Fn] na ekranie informacji o nagrywaniu ([P49](#)) również pozwala wyświetlić ekran przedstawiony w punkcie **2**.
  - Jeśli naciśniesz i przytrzymasz przycisk funkcyjny (dowolny z zakresu [Fn1] do [Fn5] lub [Fn11] do [Fn19]) przez 2 sekundy, można wyświetlić ekran przedstawiony w kroku **3**. W niektórych przypadkach jednak, w zależności od wybranego trybu i prezentowanego ekranu, nie można wyświetlić ekranu.



## Korzystanie z przycisków funkcyjnych podczas zapisywania

Podczas nagrywania możesz używać przypisanych funkcji przez naciśnięcie przycisku funkcji.

### ■ Korzystanie z przycisków [Fn6] do [Fn10] (operacje dotykowe)

- 1 Dotknij [Fn].
- 2 Dotknij [Fn6], [Fn7], [Fn8], [Fn9] lub [Fn10].



### ■ Funkcje, które można przypisać w [Ustawienia w trybie NAGR.]

|  |   |   |
|--|---|---|
| <ul style="list-style-type: none"> <li>- [Wi-Fi]: [Fn6]*</li> <li>- [Q.MENU]: [Fn2]*</li> <li>- [Nagrywanie wideo]</li> <li>- [Przeł. wizjer/wyśw.]: [Fn3]*</li> <li>- [Wizjer/Wyśw.- wyświetl.]</li> <li>- [AF-Point Scope]: [Fn4]*</li> <li>- [AF/AE LOCK]</li> <li>- [AF-WŁĄCZONY]</li> <li>- [Podgląd]: [Fn5]*</li> <li>- [Jednoprz. AE]</li> <li>- [Dotykowy AE]</li> <li>- [Wskaźnik poziomu]: [Fn8]*</li> <li>- [Ustaw obszar ostr.]</li> <li>- [Regulacja zoom]</li> <li>- [1 zdjęcie RAW+JPG]</li> <li>- [1 pomiar zdjęcia punkt.]</li> <li>- [1 zdjęcie "ZDJĘCIE 6K/4K"]</li> <li>- [Blokada działania]</li> <li>- [Przeł. operacji pokręta]</li> <li>- [Docelowe gniazdo]</li> <li>- [Styl. zdj.]</li> <li>- [Efekt filtra]</li> <li>- [Format obrazu]</li> <li>- [Rozmiar obrazu]</li> </ul> | <ul style="list-style-type: none"> <li>- [Jakość]</li> <li>- [AFS/AFF]</li> <li>- [Tryb pomiaru]</li> <li>- [Ust. wyk. zdj. seryj.]</li> <li>- [ZDJĘCIE 6K/4K]</li> <li>- [Samowyzwalacz]</li> <li>- [Tryb wysokiej rozdź.]</li> <li>- [Bracketing]</li> <li>- [Jasne / Zciemnione]</li> <li>- [i.Dynamika]</li> <li>- [i.Rozdzielczość]</li> <li>- [Min.szybk.mig.]</li> <li>- [Ostrość po]</li> <li>- [HDR]</li> <li>- [Typ migawki]</li> <li>- [Tryb lampy błyskowej]</li> <li>- [Reg. flesza]</li> <li>- [Konfig.bezprz.lamp.blysk.]</li> <li>- [Dod.telekonw.]</li> <li>- [Cyfr. zoom]</li> <li>- [Stabilizator]</li> <li>- [Blokada I.S. (wideo)]: [Fn9]*</li> <li>- [Przyc. 4K na żywo]</li> <li>- [Ustawianie filmu]</li> </ul> | <ul style="list-style-type: none"> <li>- [Tryb zdjęć podczas nagrywania]</li> <li>- [Reg. poz. mikr.]</li> <li>- [Ust. kierunku mikrof.]</li> <li>- [Tryb cichy]</li> <li>- [Wyróżn. pkt. ostrości]</li> <li>- [Histogram]: [Fn7]*</li> <li>- [Linie pomoc.]</li> <li>- [Wzór zebry]</li> <li>- [Live View monochrom.]</li> <li>- [Stały podgląd]</li> <li>- [Obsz. nagr.]</li> <li>- [Krok zoom]</li> <li>- [Szybkość zoomu]</li> <li>- [Tryb nocny]</li> <li>- [Kompensacja ekspoz.]</li> <li>- [Czułość]</li> <li>- [Balans bieli]</li> <li>- Każda pozycja w [Balans bieli]</li> <li>- Każda pozycja w [Styl. zdj.]</li> <li>- [Tryb AF/MF]: [Fn1]*</li> <li>- [Włącznik Nagr./Odtw.]</li> <li>- [Wył.]</li> <li>- [Przywróć domyślne]</li> </ul> |
|--|---|---|

\* Ustawienia przycisku funkcyjnego w momencie zakupu aparatu.

• Domyślnie, przycisk [Wył.] jest przypisany do przycisków od [Fn10] do [Fn19].

- [Nagrywanie wideo] pozwala na rozpoczynanie/zatrzymywanie filmowania w taki sam sposób, jak z wykorzystaniem przycisku filmowania.
- Przy ustawieniu na [Ustaw obszar. ostr.] możliwe jest wyświetlanie położenia ekranu do ustawiania ramki AF lub wspomaganie trybu MF.
- Ustawienie [1 zdjęcie RAW+JPG] powoduje tylko jednorazowy zapis pliku RAW oraz fine JPEG. Następnie ustawienie powraca do poprzednio ustawionej jakości.
- Ustawienie [1 pomiar zdjęcia punkt.] powoduje tylko jednorazowy zapis w trybie [Tryb pomiaru] ustawionym na [□] (punktowo). Następnie ustawienie powraca do poprzednio ustawionego trybu pomiaru.
- Gdy ustawione jest [1 zdjęcie "ZDJĘCIE 6K/4K"], rejestracja odbywa się w określonym trybie fotograficznym 6K/4K tylko raz. Po zakończeniu nagrywania aparat wraca do normalnego stanu.
- Gdy ustawiona jest opcja [Blokada działania], niektóre funkcje aparatu nie są dostępne. Rodzaj funkcji do wyłączenia ustawić można w [Ustawienia blokady] w menu [Własne] ([Działanie]).
- [Docelowe gniazdo] dostępny jest tylko wtedy, gdy [Funkcja podw. gniazda] jest ustawione na [Przekazanie nagrywania].
- Po przypisaniu [Włącznik Nagr./Odtw.] można przełączać się między trybami nagrywania i odtwarzania.

## Korzystanie z przycisków funkcji podczas odtwarzania

Możesz bezpośrednio przypisać funkcję do wybranego obrazu przez naciśnięcie przycisku funkcji podczas odtwarzania.

Przykład: Gdy opcja [Fn1] jest ustawiona na [Ocena★3]

- 1 Za pomocą przycisków ◀/▶ wybierz zdjęcie.
- 2 Naciśnij [Fn1], a następnie ustaw obraz jako [Ocena★3].



## ■ Funkcje, które można przypisać w [Ustawienia w trybie ODTW.]

- Następujące funkcje mogą zostać przypisane do przycisków [Fn1], [Fn3], [Fn4] lub [Fn5].

|                                 |                              |
|---------------------------------|------------------------------|
| – [Wi-Fi]: [Fn1]*               | – [Ocena★3]                  |
| – [Przeł. wizjer/wyśw.]: [Fn3]* | – [Ocena★4]                  |
| – [Włącznik Nagr./Odtw.]        | – [Ocena★5]                  |
| – [Zmiana gniazda]              | – [Przetwarzanie RAW]        |
| – [Odtw. zdj. 6K/4K]            | – [Masowy zapis ZDJĘĆ 6K/4K] |
| – [Usuń pojedynczo]             | – [Kopiu]                    |
| – [Zabezpiecz]                  | – [Tryb nocny]               |
| – [Ocena★1]                     | – [Wył.]                     |
| – [Ocena★2]                     | – [Przywróć domyślne]        |

\* Ustawienia przycisku funkcyjnego w momencie zakupu aparatu.

- Domyślnie, przycisk [Wył.] jest przypisany do przycisków od [Fn4] lub [Fn5].

- Po przypisaniu [Zmiana gniazda] wyświetlony zostanie ekran pozwalający na zmianę gniazda karty do odtworzenia.
- Po przypisaniu [Odtw. zdj. 6K/4K] wyświetlony zostanie ekran pozwalający na wybór zdjęć do wyodrębnienia i zapisu z pliku zdjęć seryjnych 6K/4K.

## Przypisywanie funkcji do dźwigni funkcji

Rejestracja funkcji i jej ustawienia, które mają zastosowanie po ustawieniu dźwigni funkcji (P48) na [MODE2].

### 1 Wybierz menu.

**MENU** → [Własne] → [Działanie] →  
[Ustawienie dźwigni Fn] → [Funkcja dźwigni Fn]



### 2 Za pomocą przycisków ▲/▼ wybierz funkcję, którą chcesz przypisać, a następnie naciśnij [MENU/SET].

|                               |                                 |
|-------------------------------|---------------------------------|
| - [Tryb AF]                   | - [Bracketing]                  |
| - [Jakość]                    | - [Ekran dotykowy]              |
| - [Styl. zdj.]                | - [Ekran dotykowy AF]           |
| - [Red. Szumów]               | - [Autopodgląd (zdjęcie)]       |
| - [Stabilizator]              | - [Wyróżn. pkt. ostrości]       |
| - [ZDJĘCIE 6K/4K (Pre-Burst)] | - [Tryb nocny]                  |
| - [Samowyzwalacz]             | - [Blok.pokr.przedn./tyl./reg.] |
| - [Tryb cichy]*               | - [Wył.]                        |
| - [Typ migawki]               | - [Przywróć domyślne]           |

\* Domyślne ustawienie dźwigni funkcji.

- Aby przywrócić domyślne ustawienie dźwigni funkcji, wybierz [Przywróć domyślne].

### 3 Naciśnij przycisk ▲/▼, aby wybrać [Ustawienie TRYB 2] i naciśnij przycisk [MENU/SET].

### 4 Za pomocą przycisków ▲/▼ wybierz ustawienie funkcji wybrane w kroku 2, a następnie naciśnij [MENU/SET].

- Pokazany tutaj ekran jest przykładem, w którym funkcja [Samowyzwalacz] została przypisana do rejestrowania w połączeniu z ustawieniem [].



- Przypisanie [Blok.pokr.przedn./tyl./reg.] wyłącza operacje ekranu za pomocą przedniego/tylnego/sterującego pokręćła ekranów, np. ekranu nagrywania.

# Wprowadzanie tekstu

Wykonaj poniższe czynności, gdy wyświetlany jest ekran wprowadzania tekstu.

## 1 Za pomocą przycisków ▲/▼/◀/▶ wybierz tekst, a następnie naciśnij przycisk [MENU/SET], aby zarejestrować.

- Aby wpisać znowu ten sam znak, obróć pokrętko sterujące w prawo, żeby przesunąć kursor.
- Poniższe działania można wykonać, przesuając kursor do odpowiedniej pozycji i naciskając [MENU/SET]:

- [A/a]: Przełącza tekst między [A] (wielkie litery), [a] (małe litery), [1] (cyfry) i [&] (znaki specjalne)
- [␣]: Wpisz odstęp
- [Usuń]: Usuń znak
- [◀]: Przesuń kursor pozycji wprowadzania na lewo
- [▶]: Przesuń kursor pozycji wprowadzania na prawo

- Można wpisać maksymalnie 30 znaków.  
(Maksymalnie 9 znaków w przypadku imion w opcji [Rozp. twarzy])
- Można wpisać maksymalnie 15 znaków w przypadku opcji [~], [Γ], [J], [•] i [–].  
(maksymalnie 6 znaków w przypadku imion w opcji [Rozp. twarzy])

## 2 Za pomocą przycisków ▲/▼/◀/▶ przesuń kursor na [Ustaw], a następnie naciśnij przycisk [MENU/SET], aby zakończyć wpisywanie tekstu.





## Aparat automatycznie wykrywa sceny (tryb wykrywania scen)

(📷: Podczas robienia zdjęć, 🎥: Podczas nagrywania filmów)



[i-Portret]



[i-Krajobraz]



[i-Makro]

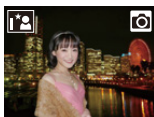

[i-Portret noc]\*1



[i-Krajobraz noc]



[i.Zdj.nocne z ręki]\*2



[i-Żywność]



[i-Dziecko]\*3



[i-Zachód słońca]



[i-Słabe oświetlenie]



[iA]

- \*1 Wyświetlane tylko przy zewnętrznej lampie błyskowej.
- \*2 Wyświetla się tylko wtedy, gdy opcja [i.Zdj.nocne z ręki] ustawiona jest na [ON].
- \*3 Gdy funkcja [Rozp. twarzy] jest ustawiona na [ON], w przypadku ustawionych dat urodzin osób, których twarze są zarejestrowane, wyświetlona zostanie ikona [iA] tylko wówczas, gdy wykryta zostanie twarz/oczy dziecka w wieku poniżej 3 lat.
- [iA] wybrane jest, gdy nie dotyczy to żadnej sceny i zastosowanie mają ustawienia standardowe.
- Podczas rejestracji zdjęć 6K/4K lub z wykorzystaniem funkcji Post Focus, funkcja wykrywania scen działa w taki sam sposób, jak podczas rejestracji filmów.

### ■ Kompensacja tylnego światła

- Jeśli występuje tylne oświetlenie, obiekt zdjęcia wydaje się ciemniejszy i aparat będzie próbował automatycznie to skorygować poprzez rozjaśnienie zdjęcia.

### ■ Przełączanie pomiędzy trybami Intelligent Auto Plus i Intelligent Auto

#### 1 Wybierz menu.

**MENU** → **iA** [Inteligentny auto] → [Tryb Inteligentny auto]



#### 2 Za pomocą przycisków ▲/▼ wybierz [iA+] lub [iA], a następnie naciśnij przycisk [MENU/SET].



Możliwe jest także wyświetlenie ekranu wyboru poprzez naciśnięcie ikony Trybu nagrywania na ekranie nagrywania.







Tryb Intelligent Auto Plus umożliwia dostosowanie poniższych ustawień, a także korzystanie z trybu Intelligent Auto dla innych ustawień.

|  |  Tryb Intelligent Auto Plus |  Tryb Intelligent Auto |
|--|--|---|
| Ustawianie jasności                      | ○  | —   |
| Ustawianie odcienia koloru               | ○  | —   |
| Sterowanie rozmyciem                     | ○  | —   |
| Menu, dla których można dokonać ustawień | Wiele  | Kilka   |





### ■ Automatyczne ustawianie ostrości, Rozpoznawanie twarzy/oczu, oraz rozpoznawanie twarzy

Tryb Auto Focus ustawiany jest automatycznie na . Po dotknięciu obiektu funkcja śledzenia AF zacznie działać.





- Funkcja śledzenia AF zadziała również po naciśnięciu , a następnie wciśnięciu do połowy spustu migawki.
- Podczas korzystania z  nie można określić osoby lub oka, na których ustawiona ma być ostrość.
- Gdy opcja [Rozp. twarzy] jest ustawiona na [ON], a zostanie rozpoznana twarz podobna do zarejestrowanej, w prawym górnym rogu ,  i  wyświetli się [R].



### ■ Informacje o lampie błyskowej

W przypadku korzystania z lampy błyskowej aparat automatycznie ustawia ,  (AUTO/redukcja efektu czerwonych oczu),  lub  w celu dostosowania się do obiektu i jasności.

#### ■ Informacje na temat zewnętrznej pamięci flash, patrz P155.

- Gdy wybrane jest ustawienie  lub  włączona zostaje funkcja redukcji efektu czerwonych oczu.
- Szybkość migawki będzie niższa po wybraniu ustawienia  lub .

### ■ Rozpoznawanie scen

- Użyj statywu lub podobnego wsparcia, jeśli scena została zidentyfikowana jako . Gdy aparat wykryje, że jego drgania są minimalne, szybkość migawki zostanie zmniejszona. Należy uważać, aby nie poruszyć aparatem podczas robienia zdjęć.
- W zależności od warunków nagrywania, różne typy scen mogą zostać wybrane dla tego samego obiektu.

## Menu [Inteligentny auto]

Pozwala na ustawianie funkcji dostępnych tylko dla trybów Intelligent Auto Plus i Intelligent Auto.

**MENU** → **IA** [Inteligentny auto]

### Wykonywanie zdjęć nocnych z ręki ([i.Zdj.nocne z ręki])

Gdy wykryte zostanie [👤] podczas wykonywania zdjęć nocnych z ręki, zdjęcia nocnych krajobrazów zostaną wykonane w trybie szybkich zdjęć seryjnych i połączone w jedno zdjęcie.

**MENU** → **IA** [Inteligentny auto] → [i.Zdj.nocne z ręki] → [ON]/[OFF]

- Kąt widzenia będzie lekko zmniejszony.
- Nie ruszaj aparatem podczas ciągłego nagrywania po wciśnięciu spustu migawki.
- Lampa błyskowa jest ustawiona na [🔒] (wymuszone wyłączenie lampy).

### Łączenie kilku zdjęć w celu otrzymania jednego obrazu o dużej rozpiętości tonalnej ([iHDR])

Przykładowo, w sytuacji wystąpienia dużego kontrastu pomiędzy tłem a obiektem, kilka zdjęć jest zapisywanych z różną ekspozycją i łączonych w jedno zdjęcie o bogatej gradacji.

Tryb [iHDR] uruchamia się automatycznie w razie potrzeby. Po jego uruchomieniu na ekranie wyświetlana jest ikona [HDR].

**MENU** → **IA** [Inteligentny auto] → [iHDR] → [ON]/[OFF]

- Kąt widzenia będzie lekko zmniejszony.
- Nie ruszaj aparatem podczas ciągłego nagrywania po wciśnięciu spustu migawki.
- Nie jest możliwe wykonanie kolejnego zdjęcia nim łączenie zdjęć nie zostanie zakończone.
- Ruchomy obiekt może zostać zarejestrowany z nienaturalnym rozmyciem.

### Nie jest dostępny w następujących przypadkach:

- [i.Zdj.nocne z ręki]/[iHDR] nie działa w przypadku zdjęć robionych podczas nagrywania filmu.
- [i.Zdj.nocne z ręki]/[iHDR] nie są dostępne w następujących przypadkach:
  - Podczas rejestracji zdjęć 6K/4K
  - Podczas zapisu z użyciem funkcji Post Focus
  - Podczas nagrywania obrazów w trybie seryjnym
  - Przy zapisie z użyciem bracketingu
  - Gdy opcja [Jakość] jest ustawiona na [RAW👤], [RAW👤] lub [RAW]
  - Po ustawieniu [Dod.telekonw.] w menu [Nagr.].
  - Podczas korzystania z [Zdjęcia poklatkowe]
  - Podczas korzystania z [Animacja poklatkowa] (tylko jeżeli włączona jest opcja [Autom. wykon. zdjęć])
- W następujących przypadkach [iHDR] jest niedostępny:
  - Przy robieniu zdjęć przy użyciu lampy błyskowej



## Wykonywanie zdjęć z dostosowanymi ustawieniami koloru, kontrolowanym rozmyciem tła oraz ustawieniami jasności



Tryb nagrywania: 

### ■ Ustawianie koloru

- 1 Naciśnij przycisk [WB].
- 2 Obróć tylne pokrętkę, by dokonać regulacji koloru.
  - Aby powrócić do ekranu nagrywania, naciśnij ponownie przycisk [WB].
  - Ustawienie koloru powróci do wartości domyślnej (punktu centralnego) po wyłączeniu aparatu lub po przełączeniu aparatu do innego trybu nagrywania.



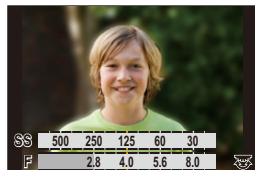

### ■ Robienie zdjęć z rozmażanym tłem (sterowanie rozmyciem)

- 1 Naciśnij [, aby wyświetlić ekran ustawiania jasności.
- 2 Naciśnij [Fn1], aby wyświetlić ekran ustawień.
- 3 Ustaw stopień rozmazania poprzez odpowiednie obracanie tylnego pokrętkę.
  - Aby powrócić do ekranu nagrywania, naciśnij [MENU/SET].
  - Aby anulować ustawienie, naciśnij [Fn2] na ekranie ustawień rozmycia.
  - Tryb Auto Focus jest ustawiony na [].  
Położenie obszaru AF można zmieniać, dotykając ekranu. (Nie można zmieniać rozmiaru obszaru)





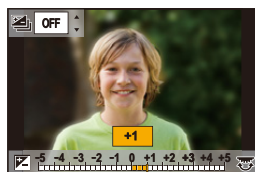

### ■ Ustawianie jasności

- 1 Naciśnij przycisk [].
- 2 Obróć tylne pokrętkę, by dokonać regulacji jasności.
  - Można ustawić bracketing ekspozycji, naciskając ▲/▼, gdy wyświetlany jest ekran ustawień jasności. (P142)
  - Aby powrócić do ekranu nagrywania, naciśnij ponownie przycisk [].



### Zmień ustawienia przy użyciu ekranu dotykowego.

- 1 Dotknij [  ].
- 2 Dotknij elementu, który chcesz ustawić.  
[  ]: Odcień koloru  
[  ]: Poziom rozmycia  
[  ]: Jasność
- 3 Przeciągnij suwak, aby ustawić.
  - Aby powrócić do ekranu nagrywania, naciśnij [MENU/SET].



- W zależności od używanego obiektywu, podczas korzystania z kontrolowanego rozmycia można usłyszeć dźwięk obiektywu. Jest to spowodowane działaniem przysłony obiektywu i nie jest usterką.
- W zależności od zastosowanego obiektywu dźwięk działania sterowania rozmyciem może zostać nagrany podczas nagrywania filmu z użyciem tej funkcji.

## Wykonywanie zdjęć z automatyczną regulacją przysłony i szybkością migawki (Programowany tryb AE)

Tryb nagrywania: **P**

Aparat automatycznie ustawia prędkość migawki i wartość przysłony odpowiednio do jasności obiektu.

Można robić zdjęcia z większą swobodą, zmieniając różne ustawienia w menu [Nagr.].

**1** Ustaw pokrętko wyboru trybu w położeniu **[P]**.

**2** Naciśnij spust migawki do połowy, aby wyświetlić na ekranie wartości przysłony i szybkości migawki.

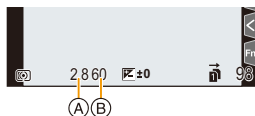

(A) Wartość przysłony

(B) Szybkość migawki

- Jeśli po naciśnięciu spustu migawki do połowy ekspozycja jest niewystarczająca, nastawy wartości przysłony i szybkości migawki zmieniają kolor na czerwony i będą migać.

### ■ Programowana zmiana ustawień

Możesz zmienić ustawioną wstępnie wartość przysłony i szybkość migawki bez zmiany ekspozycji. Jest to programowana zmiana ustawień.

Umożliwia na przykład większe rozmycie tła poprzez zmniejszenie wartości przysłony lub bardziej dynamiczne uchwycenie poruszającego się obiektu przez zmniejszenie szybkości migawki.

- 1 Naciśnij spust migawki do połowy, aby wyświetlić na ekranie wartości przysłony i szybkości migawki.
- 2 W trakcie wyświetlania wartości (ok. 10 s) wykonaj programowaną zmianę ustawień, obracając tylne lub przednie pokrętko.

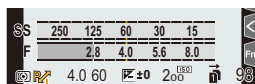

- Ⓐ Wskazanie programowanej zmiany ustawień
- Aby anulować programowaną zmianę ustawień, wykonaj jedną z następujących czynności:
    - Wyłącz kamerę.
    - Obracaj przednim/tylnym pokrętkiem, aż zniknie wskaźnik programowanej zmiany ustawień.
  - Programowaną zmianę ustawień można łatwo anulować poprzez ustawienie przycisku funkcyjnego na [Jednoprz. AE]. (P78)

### ⓘ Nie jest dostępny w następujących przypadkach:

- Funkcja programowanej zmiany ustawień nie jest dostępna w następujących przypadkach:
  - Przy robieniu zdjęć przy użyciu lampy błyskowej
  - Podczas rejestracji zdjęć 6K/4K
  - Podczas zapisu z użyciem funkcji Post Focus
  - Gdy czułość ISO jest ustawiona na [ISO]

# Robienie zdjęć z określeniem wartości przysłony/szybkości migawki

Tryb nagrywania: **A S M**

(Przykład: Tryb ręcznej ekspozycji)

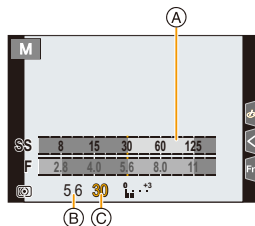

- (A) Pomiar ekspozycji
- (B) Wartość przysłony
- (C) Szybkość migawki

|                                 |   |  |
|---------------------------------|---|--|
| <p><b>Wartość przysłony</b></p> |  <p><b>Mała</b><br/>Łatwiej rozmyć tło.</p>    |  <p><b>Duża</b><br/>Łatwiej utrzymać ostrość również dla tła.</p> |
| <p><b>Szybkość migawki</b></p>  |  <p><b>Mała</b><br/>Łatwiej uchwycić ruch.</p> |  <p><b>Duża</b><br/>Łatwiej zamrozić ruch.</p>                    |

- Efekty zastosowanej wartości przysłony oraz szybkości migawki nie będą widoczne w ekranie nagrywania. Aby sprawdzić w ekranie nagrywania skorzystaj z funkcji [Podgląd]. (P77)
- Jasność na wyświetlaczu LCD oraz na zapisanych zdjęciach może się różnić. Sprawdź zdjęcia na ekranie odtwarzania.
- Obróć przednie/tylne pokrętkę w celu wyświetlenia miernika ekspozycji. Nieodpowiednie obszary będące poza zakresem wyświetlone zostaną na czerwono.
- Jeśli po naciśnięciu spustu migawki do połowy ekspozycja jest niewystarczająca, nastawy wartości przysłony i szybkości migawki zmienią kolor na czerwony i będą migać.

## Tryb AE z priorytetem przysłony

Po wybraniu wartości przysłony aparat automatycznie optymalizuje czas migawki dla jasności obiektu.

- 1 **Obróć pokrętkę wyboru trybu na [A].**
- 2 **Pozwala ustawić wartość przysłony poprzez obrót tylnego lub przedniego pokrętkę.**

- (A) Wartość przysłony
- (B) Pomiar ekspozycji

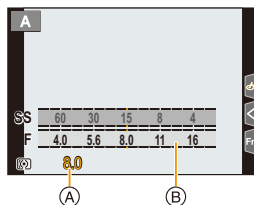

- Podczas stosowania obiektywu z pierścieniem przysłony ustaw położenie pierścienia przysłony na [A] w celu aktywowania ustawień przedniego/tylnego pokrętkę. W położeniach innych niż [A] ustawienia z pierścienia będą miały priorytet.

## Tryb AE z priorytetem migawki

Po ustawieniu czasu migawki aparat automatycznie optymalizuje wartość przysłony dla jasności obiektu.

- 1 **Ustaw pokrętkę wyboru trybu w położeniu [S].**
- 2 **Pozwala ustawić czas migawki poprzez obrót tylnego lub przedniego pokrętkę.**

- (A) Szybkość migawki
- (B) Pomiar ekspozycji

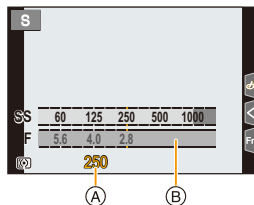

- Przy włączeniu lampy błyskowej największa szybkość migawki jaką można ustawić to 1/250 sekundy. (P159)

## Tryb ręcznej ekspozycji

Można wybrać ekspozycję, ustawiając ręcznie wartości przysłony i prędkości migawki.

- 1 Obróć pokrętko wyboru trybu na [M].
- 2 Obróć tylne pokrętko, aby ustawić czas migawki, a następnie obróć przednie pokrętko, aby ustawić wartość przysłony.

- (A) Pomiar ekspozycji  
 (B) Wartość przysłony  
 (C) Szybkość migawki  
 (D) Wspomaganie ręcznej ekspozycji

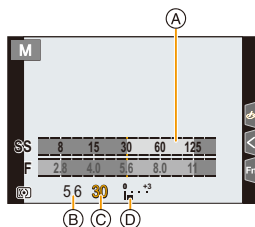

### Dostępna szybkość migawki (s)

- [B] (Bulb), od 60 do 1/8000 (z migawką mechaniczną)  
 [B] (Bulb), od 60 do 1/2000 (z elektroniczną przednią kurtyną)  
 1 do 1/32000 (z migawką elektroniczną)



### Optimalizacja czułości ISO dla szybkości migawki i wartości przysłony

Jeśli czułość ISO ustawiona jest na [AUTO], aparat ustawi czułość ISO automatycznie, tak aby wartość ekspozycji była odpowiednia dla czasu migawki i wartości przysłony.

- W zależności od warunków zapisu, odpowiednia wartość ekspozycji może nie zostać ustawiona lub zwiększona może zostać czułość ISO.



### Wspomaganie ręcznej ekspozycji

|  |   |
|--|---|
|  | Ekspozycja jest wystarczająca.                                |
|  | Ustaw wyższą szybkość migawki lub wyższą wartość przysłony.   |
|  | Ustaw niższą szybkość migawki lub mniejszą wartość przysłony. |

- Wspomaganie trybu ręcznej ekspozycji działa w przybliżeniu. Zalecamy sprawdzenie obrazów na ekranie odtwarzania.

- Podczas stosowania obiektywu z pierścieniem przysłony, ustaw położenie pierścienia przysłony na [A] w celu aktywowania ustawień przedniego/tylnego pokrętkła. W położeniach innych niż [A] ustawienia z pierścienia mają priorytet.
- Przy włączeniu lampy błyskowej największa szybkość migawki jaką można ustawić to 1/250 sekundy. (P159)

### ■ Informacje o trybie [B] (Bulb)

Jeśli ustawisz szybkość migawki na [B], migawka będzie pozostawała otwarta tak długo jak jest wciśnięty spust migawki (maksymalnie ok. 30 minut).

Migawka zamyka się po zwolnieniu spustu migawki.

Należy z niego korzystać, gdy migawka ma być otwarta przez długi czas, np. w celu robienia zdjęć fajerwerków, nocnej sceny itp.

• Funkcja ta jest dostępna tylko w trybie ręcznej ekspozycji.



- Przy robieniu zdjęć z szybkością migawki ustawioną na [B] zaleca się korzystanie ze statywu lub zdalnego spustu migawki (DMW-RSL1: wyposażenie opcjonalne).
- Podczas robienia zdjęć przy ustawieniu szybkości migawki na [B] może ujawnić się szum. W celu uniknięcia szumu przed robieniem zdjęć zaleca się ustawienie [Red. Szumów] w menu [Nagr.] na [ON].



### Nie jest dostępny w następujących przypadkach:

- Funkcja ta nie jest dostępna w następujących przypadkach:
  - Podczas rejestracji z wykorzystaniem lampy błyskowej (tylko wtedy, gdy opcja [Synch. lampy] jest ustawiona na [2ND])
  - Podczas rejestracji w trybie zdjęć seryjnych (tylko wtedy, gdy opcja [Ust. wyk. zdj. seryj.] jest ustawiona na [SH2]/[SH1]/[SH2 PRE]/[SH1 PRE])
  - Podczas rejestracji zdjęć 6K/4K
  - Podczas zapisu z użyciem funkcji Post Focus
  - W przypadku zapisu w trybie [Tryb wysokiej rozd.]
  - Przy zapisie z użyciem bracketingu
  - Gdy opcja [Tryb cichy] jest ustawiona na [ON]
  - Podczas używania elektronicznej migawki
  - Gdy opcja [HDR] jest ustawiona na [ON]
  - Podczas korzystania z [Zdjęcia poklatkowe]
  - Podczas korzystania z [Animacja poklatkowa] (tylko jeżeli włączona jest opcja [Autom. wykon. zdjęć])



## Potwierdź efekty przysłony i szybkości migawki (Tryb podglądu)

Tryby: **A** **P** **A** **S** **M** **MEM** **🔗**

- **Potwierdź efekt przysłony:** Możesz sprawdzić głębię ostrości (efektywny zasięg ostrzenia) przed zrobieniem zdjęcia poprzez przymknięcie listków przysłony na ustawioną wartość przysłony.
- **Potwierdź efekt szybkości migawki:** Wygląd ruchu można potwierdzić poprzez wyświetlenie faktycznego zdjęcia przy danej szybkości migawki.

Przejdź do ekranu potwierdzenia poprzez naciśnięcie przycisku podglądu.

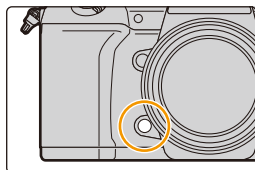

Normalny ekran nagrywania



Ekran podglądu wybranego ustawienia przysłony  
Efekt przysłony: ○  
Efekt czasu migawki: —



Ekran podglądu wybranego ustawienia szybkości migawki  
Efekt przysłony: ○  
Efekt czasu migawki: ○



### 💡 Właściwości głębi ostrości

|  | Wartość przysłony           | Mała                         | Duża                            |
|--|-----------------------------|------------------------------|---------------------------------|
| *1   | Długość ostrzenia obiektywu | Tele                         | Wide                            |
|  | Odległość od obiektu        | Blisko                       | Daleko                          |
| Głębia ostrości (efektywny zasięg ostrzenia) |                             | Płytka (wąski) <sup>+2</sup> | Głęboka (szeroki) <sup>+3</sup> |

\*1 Warunki nagrywania

\*2 Przykład: Gdy chcesz zrobić zdjęcie z rozmytym tłem itp.

\*3 Przykład: Gdy chcesz zrobić zdjęcie ze wszystkim ostrym, włącznie z tłem itp.

- Można nagrywać będąc w trybie podglądu.
- Zakres dla sprawdzania efektu szybkości migawki wynosi od 8 sekund do 1/32000 sekundy.

### 🚫 Nie jest dostępny w następujących przypadkach:

- Tryb podglądu nie jest dostępny przy rejestracji z wykorzystaniem funkcji [Zdj. ser. 6K/4K przed mig.].



# Robienie zdjęć z różnymi efektami obrazu (Tryb kreatywnego sterowania)

Tryb nagrywania: 

Możesz ustawić, które efekty mają być dodane, wybierając przykładowe obrazy i zaznaczając je na ekranie.

- 1 Obróć pokrętkę wyboru trybu na [C].**
- 2 Za pomocą przycisków ▲/▼ wybierz efekty obrazu (filtry).**

(A) Wyświetlanie podglądu

- Możesz również wybrać efekty obrazu (filtry) poprzez dotykanie przykładowych obrazów.



Możliwe jest także wyświetlenie ekranu wyboru poprzez naciśnięcie ikony Trybu nagrywania na ekranie nagrywania.



- 3 Naciśnij przycisk [MENU/SET].**



**Wyświetlenie opisu poszczególnych efektów obrazu**

**Naciśnij [DISP.], gdy wyświetlany jest ekran wyboru efektu obrazu.**

- Przy ustawieniu ekranu ze wskazówkami, wyświetlane są wyjaśnienia dla każdego efektu obrazu.

Normalne wyświetlanie

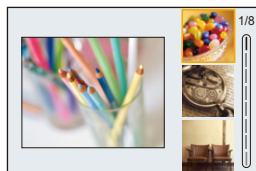

Wyświetlanie linii pomocniczych

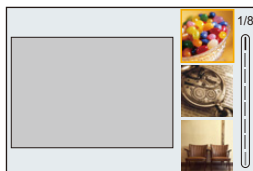

Wyświetlanie listy

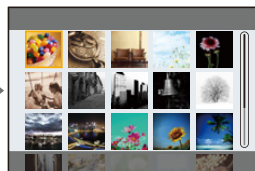

- Balans bieli zostanie ustawiony na [AWB] a [Czułość] na [AUTO].
- W zależności od efektu obrazu, może wydawać się, jakby na ekranie nagrywania brakowało klatek.

**■ Menu [Kreatywne sterow.]**

Umożliwia ustawianie funkcji dostępnych tylko dla trybu kreatywnego sterowania.



**MENU** →  **[Kreatywne sterow.]**

|                                  |   |
|----------------------------------|---|
| <b>[Efekt filtra]</b>            | Wyświetla ekran wyboru efektu obrazu (filtr).   |
| <b>[Równocz. rej. bez filt.]</b> | Pozwala ustawić aparat tak, by wykonywał jednocześnie zdjęcie z efektem obrazu i bez. |

### Rodzaje efektów obrazu

|   |                                 |  |                                  |  |                                     |
|---|---------------------------------|--|----------------------------------|--|-------------------------------------|
|    | <b>[Ekspresyjny]</b>            |   | <b>[Retro]</b>                   |   | <b>[Dawne czasy]</b>                |
|    | <b>[Wysoka tonacja]</b>         |   | <b>[Niska tonacja]</b>           |   | <b>[Sepia]</b>                      |
|    | <b>[Monochromatyczny]</b>       |   | <b>[Dynamiczne czarno/białe]</b> |   | <b>[Monochromatyczny Rough]</b>     |
|    | <b>[Monochromatyczny Silky]</b> |   | <b>[Mocny obraz]</b>             |   | <b>[Wysoka dynamika]</b>            |
|    | <b>[Efekt krosowania]</b>       |   | <b>[Efekt zabawki]</b>           |   | <b>[Jasny i żywy efekt zabawki]</b> |
|    | <b>[Bleach Bypass]</b>          |   | <b>[Efekt miniatURY]</b>         |   | <b>[Miękką ostrość]</b>             |
|   | <b>[Fantazja]</b>               |  | <b>[Filtr gwiazdny]</b>          |  | <b>[Obraz jednobarwny]</b>          |
|  | <b>[Światło słoneczne]</b>      |  |                                  |  |                                     |



### ■ Ustawianie rodzaju rozmycia tła ([Efekt miniatury])

- 1 Naciśnij ▲, aby wyświetlić ekran ustawień.**
  - Ekran ustawień można również wyświetlić, dotykając w kolejności [  ] i [  ].
- 2 Za pomocą przycisków ▲/▼ lub ◀/▶ przesuń obszar z ustawioną ostrością.**
  - Możesz również przesuwać obszar z ustawioną ostrością poprzez dotknięcie ekranu wyświetlacza na ekranie nagrywania.
  - Aby ustawić orientację zapisu (orientację rozmycia), dotknij [  ].
- 3 Obracanie pokrętła tylnego umożliwia zmianę rozmiaru obszaru z ustawioną ostrością.**
  - Obszar można również powiększyć/zmniejszyć poprzez rozsuniecie lub złączenie dwóch palców, dotykając ekranu.
  - Aby przywrócić domyślne ustawienia obszaru z ustawioną ostrością, naciśnij [DISP.]
- 4 Naciśnij przycisk [MENU/SET], aby zastosować.**



- W filmach nie jest nagrywany dźwięk.
- Nagrywanie trwa ok. 1/8 czasu.  
(Jeśli nagrywasz przez 8 minut, nagrane filmy będą miały długość ok. 1 minuty.)  
Wyświetlany dostępny czas nagrywania jest w przybliżeniu 8 razy krótszy.  
W zależności od prędkości nagrywania kadrów filmu, czas nagrywania filmu i dostępny czas nagrywania filmu mogą się różnić od powyższych wartości.
- W przypadku zakończenia nagrywania filmu, po krótkiej chwili aparat może kontynuować nagrywanie jeszcze przez pewien czas.

### ■ Określ kolor, który ma pozostać ([Obraz jednobarwny])

- 1 Naciśnij ▲, aby wyświetlić ekran ustawień.**
  - Ekran ustawień można również wyświetlić, dotykając w kolejności [  ] i [  ].
- 2 Wybierz kolor, który ma pozostać, przesuując ramkę za pomocą ▲/▼/◀/▶.**
  - Kolor, który ma pozostać, można również wybrać, dotykając ekranu.
  - Aby przywrócić ramkę z powrotem do środka, naciśnij [DISP.]
- 3 Naciśnij przycisk [MENU/SET], aby zastosować.**



- Zależnie od obiektu może dojść do niepozostawienia wybranego koloru.

### ■ Ustawianie pozycji oraz rozmiaru źródła światła ([Światło słoneczne])

- 1 Naciśnij **▲**, aby wyświetlić ekran ustawień.
  - Ekran ustawień można również wyświetlić, dotykając w kolejności [☰] i [⊗].
- 2 Naciśnij **▲/▼/◀/▶**, aby przesunąć środkową pozycję źródła światła.
  - Pozycję źródła światła można również przesunąć poprzez dotknięcie ekranu.



#### Ukierunkuj w trakcie umieszczania środka źródła światła

Bardziej naturalny wygląd można osiągnąć, umieszczając środek źródła światła poza obrazem.



- 3 Dostosuj rozmiar źródła światła, obracając tylne pokrętko.
  - Obraz na ekranie można również powiększyć/zmniejszyć poprzez rozsuniecie/złączenie dwóch palców.
  - Aby przywrócić domyślne ustawienie źródła światła, naciśnij [DISP.].



- 4 Naciśnij przycisk [MENU/SET], aby zastosować.

### Dostosuj efekt do swoich upodobań

- 1 Naciśnij przycisk [WB].
- 2 Obróć tylne pokrętko, by dokonać ustawienia.
  - Aby powrócić do ekranu nagrywania, naciśnij ponownie przycisk [WB].



| Efekt obrazu     | Elementy, dla których można dokonać ustawień |                        |                                   |
|------------------|--|------------------------|-----------------------------------|
| [Ekspresyjny]    | Świeżość                                     | Stonowane kolory       | ↔ Żywe kolory                     |
| [Retro]          | Kolor  | Żółtawe zabarwienie    | ↔ Czerwonawe zabarwienie          |
| [Dawne czasy]    | Kontrast                                     | Niski kontrast         | ↔ Wysoki kontrast                 |
| [Wysoka tonacja] | Kolor  | Różowawe zabarwienie   | ↔ Zielono-niebieskawe zabarwienie |
| [Niska tonacja]  | Kolor  | Czerwonawe zabarwienie | ↔ Niebieskawe zabarwienie         |
| [Sepia]          | Kontrast                                     | Niski kontrast         | ↔ Wysoki kontrast                 |

| Efekt obrazu                 | Elementy, dla których można dokonać ustawień  |   |                         |
|------------------------------|---|---|-------------------------|
| [Monochromatyczny]           | Kolor   | Żółtawe zabarwienie ↔   | Niebieskawe zabarwienie |
| [Dynamiczne czarno/białe]    | Kontrast  | Niski kontrast ↔  | Wysoki kontrast         |
| [Monochromatyczny Rough]     | Zaszumienie   | Mniej szumu ↔   | Więcej szumu            |
| [Monochromatyczny Silky]     | Zakres rozmycia   | Słabe rozmycie ↔  | Silne rozmycie          |
| [Mocny obraz]                | Świeżość  | Czarno-białe ↔  | Żywe kolory             |
| [Wysoka dynamika]            | Świeżość  | Czarno-białe ↔  | Żywe kolory             |
| [Efekt krosowania]           | Kolor   | Zielonkawe zabarwienie/Niebieskawe zabarwienie/Żółtawe zabarwienie/Czerwonawe zabarwienie |                         |
| [Efekt zabawki]              | Kolor   | Pomarańczowawe zabarwienie ↔  | Niebieskawe zabarwienie |
| [Jasny i żywy efekt zabawki] | Obszar o zmniejszonej jasności peryferyjnej   | Mała ↔  | Duża                    |
| [Bleach Bypass]              | Kontrast  | Niski kontrast ↔  | Wysoki kontrast         |
| [Efekt miniatURY]            | Świeżość  | Stonowane kolory ↔  | Żywe kolory             |
| [Miękką ostrość]             | Zakres rozmycia   | Słabe rozmycie ↔  | Silne rozmycie          |
| [Fantazja]                   | Świeżość  | Stonowane kolory ↔  | Żywe kolory             |
| [Filtr gwiazdny]             |    | Długość promieni światła<br>Krótkie ↔ Długie  |                         |
|                              |  | Liczba promieni światła<br>Mniejsza ↔ Większa   |                         |
|                              |  | Kąt promieni światła<br>Obróć w lewo ↔ Obróć w prawo                                      |                         |
| [Obraz jednobarwny]          | Ilość koloru pozostająca  | Niewiele koloru ↔   | Dużo koloru             |
| [Światło słoneczne]          | Kolor   | Żółtawe zabarwienie/Czerwonawe zabarwienie/Niebieskawe zabarwienie/Białawe zabarwienie    |                         |

## Robienie zdjęć z rozmażanym tłem (sterowanie rozmyciem)

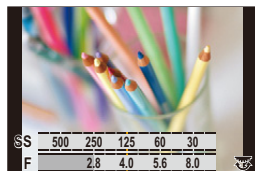

- 1 Naciśnij [  ], aby wyświetlić ekran ustawiania jasności.
- 2 Naciśnij [Fn1], aby wyświetlić ekran ustawień.
- 3 Obróć tylne pokrętko, by dokonać ustawienia.
  - Aby powrócić do ekranu nagrywania, naciśnij [MENU/SET].
  - Aby anulować ustawienie, naciśnij [Fn2] na ekranie ustawień rozmycia.



### Nie jest dostępny w następujących przypadkach:



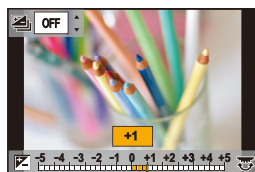

- Funkcja ta nie jest dostępna w następujących przypadkach:
  - [Efekt miniatury] (Tryb kreatywnego sterowania)

## Ustawianie jasności

- 1 Naciśnij przycisk [  ].
- 2 Obróć tylne pokrętko, by dokonać ustawienia.
  - Można ustawić bracketing ekspozycji, naciskając ▲/▼, gdy wyświetlany jest ekran ustawień jasności. (P142)
  - Aby powrócić do ekranu nagrywania, naciśnij ponownie przycisk [  ].



## ■ Zmianę ustawień można wykonać przy użyciu panelu dotykowego

- 1 Dotknij [  ].
- 2 Dotknij elementu, który chcesz ustawić.
  - [  ]: Ustawia efekt obrazu
  - [  ]: Poziom rozmycia
  - [  ]: Jasność
- 3 Przeciągnij suwak, aby ustawić.
  - Aby powrócić do ekranu nagrywania, naciśnij [MENU/SET].

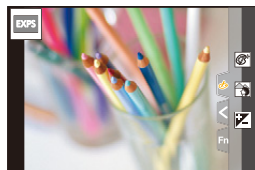



# Rejestracja ulubionych ustawień (Tryb własny)

Tryb nagrywania: **C1** **C2** **C3**

## Zapisywanie osobistych ustawień menu (zapisywanie ustawień użytkownika)

Można zapisać do 5 zestawów bieżących ustawień aparatu wykorzystując [Ust. własne pam.]. (C1, C2, C3-1, C3-2, C3-3)

Wyjściowo początkowe ustawienie programowanego trybu AE zostaje zarejestrowane jako ustawienia własne.

Przygotowanie:

Ustaw z wyprzedzeniem tryb nagrywania, który chcesz zapisać, a następnie wybierz pożądane ustawienia menu w aparacie.

**MENU** →  [Konfig.] → [Ust. własne pam.] →  
**Własny zestaw ustawień**

- Można zarejestrować maksymalnie trzy własne zestawy w ustawieniu **C3** pokrętła wyboru trybu.
- Następujące elementy menu nie są rejestrowane jako ustawienia własne.

| Menu [Własne]  | Menu [Konfig.]  |
|--|---|
| – [Przew. menu]<br>– Dane zarejestrowane w opcji [Rozp. twarzy]<br>– Ustawienie [Ustawianie profilu] | – Wszystkie menu (Za wyjątkiem [Tryb nocny])                          |
|  | Menu [Odtwarzanie]  |
|  | – [Obróć wyśw.]<br>– [Sortowanie obrazów]<br>– [Potwierdz. usunięcia] |

## Wywoływanie zarejestrowanego zestawu ustawień niestandardowych

### Obróć pokrętkę wyboru trybu na [C1], [C2] lub [C3].

- Przywołany zostanie odpowiedni własny zestaw ustawień. Jeśli pokrętkę wyboru ustawiono na [C3], przywołany zostanie ostatnio używany zestaw własny.

### ■ Zmiana zestawu ustawień własnych w [C3] (menu [Tryb własny])

- 1 Obróć pokrętkę wyboru trybu na [C3].
- 2 Wybierz menu.

**MENU** → **C [Tryb własny]**

- 3 Za pomocą przycisków ▲/▼ wybierz ustawienie własne, którego chcesz użyć, a następnie naciśnij przycisk [MENU/SET].

 Możliwe jest także wyświetlenie ekranu wyboru poprzez naciśnięcie ikony Trybu nagrywania na ekranie nagrywania.



- Proces zapisywania wybranych ustawień użytkownika jest wyświetlany na ekranie.



### ■ Zmiana zarejestrowanej zawartości

Zapisane wartości nie ulegają zmianie, gdy ustawienie menu zmieniane jest tymczasowo poprzez przestawienie pokrętki wyboru trybu na C1, C2 lub C3. Aby nadpisać te wartości, należy skorzystać z funkcji [Ust. własne pam.] w menu [Konfig.].

## 4.

# Ustawienia ostrości, jasności (ekspozycji) oraz tonu barwy

## Automatyczna regulacja ostrości

### 1 Ustaw dźwignię trybu ostrości na [AFS/AFF] lub [AFC].

- Ustawiony zostanie tryb ustawiania ostrości. (P89)

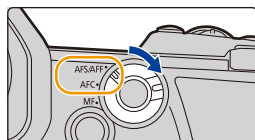

### 2 Naciśnij przycisk [Fn1].

### 3 Za pomocą przycisków ◀/▶ wybierz tryb AF, a następnie naciśnij przycisk [MENU/SET].

- Ustawiony zostanie automatyczny tryb ustawiania ostrości. (P92)

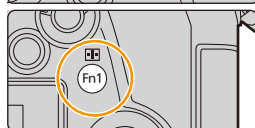

### 4 Naciśnij spust migawki do połowy.

- Włączony zostanie automatyczny tryb ustawiania ostrości.

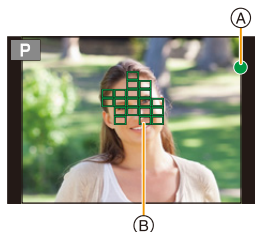

| Ustawianie ostrości           | Po ustawieniu ostrości na obiekcie | Gdy nie została ustawiona ostrość na obiekcie |
|-------------------------------|------------------------------------|---|
| Ikona ustawiania ostrości (A) | Świeci                             | Miga  |
| Ramka AF (B)                  | Zielona                            | —   |
| Dźwięk                        | 2 sygnały dźwiękowe                | —   |

- Wskaźnik ustawienia ostrości oznaczony jest jako [●<sub>LOW</sub>] w ciemnym otoczeniu i ustawianie ostrości może zająć więcej czasu niż zazwyczaj.
- Jeśli aparat wykryje gwiazdy na nocnym niebie po wyświetleniu [●<sub>LOW</sub>], aktywowany zostanie Starlight AF. Po ustawieniu ostrości widoczne będą wskazanie [●<sub>STAR</sub>] oraz ramki AF z ustawioną ostrością. (W przypadku korzystania ze Starlight AF nie można przeprowadzić detekcji na krawędziach ekranu.)

- Jeśli zbliżysz lub oddalisz obraz po uzyskaniu ostrości na obiekcie zdjęcia, ostrość może zostać stracona. W tym przypadku ponownie ustaw ostrość.



#### **Nagrywane obiekty oraz warunki nagrywania utrudniające ustawienie ostrości**

- Szybko poruszające się obiekty, bardzo jasne obiekty lub obiekty bez kontrastu.
- W przypadku robienia zdjęć obiektów znajdujących się za szybą lub w pobliżu błyszczących obiektów.
- Gdy jest ciemno i występują drgania.
- Gdy obiekt jest zbyt blisko aparatu lub podczas robienia zdjęć obiektów oddalonych i bliskich jednocześnie.



MENU







## Ustawianie trybu ostrości (AFS/AFF/AFC)

Tryby:        

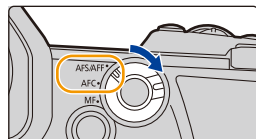
Włączone zostaje ustawianie ostrości po wciśnięciu spustu migawki do połowy.

**Ustawienie dźwigni trybu ostrości.**



| Element   |   | Scena (rekomendowana)  |  |
|---|---|--|--|
| [AFS/<br>AFF]   | [AFS]   | <p>Obiekt nie porusza się (Krajobraz, zdjęcie rocznicowe itp.)</p>   | <p>“AFS” to skrót oznaczający “Auto Focus Single”, czyli pojedyncze ustawianie ostrości. Ostrość pozostaje zablokowana, gdy spust migawki jest wciśnięty do połowy, aby można było zapisywać w czasie zmiany kompozycji kadru.</p>         |
|   | [AFF]   | <p>Nie można przewidzieć ruchu (Dzieci, zwierzęta itp.)</p>  | <p>“AFF” to skrót od “Auto Focus Flexible”, czyli elastycznego ustawiania ostrości. Jeśli obiekt poruszy się, gdy spust migawki jest do połowy wciśnięty, ustawienie ostrości jest automatycznie korygowane zgodnie z ruchem obiektu.</p>  |
| Ustawienie to można zmienić w [AFS/AFF] w menu [Nagr.]/[Film] |   |  |  |
| [AFC]   | <p>Obiekt porusza się (Sport, pociągi itp.)</p> | <p>“AFC” to skrót od “Auto Focus Continuous”, czyli ciągłego ustawiania ostrości. W trybie tym, gdy spust migawki jest do połowy wciśnięty, ustawianie ostrości odbywa się ciągle w celu dostosowania jej do ruchu obiektu.</p>  |  |
| [MF]  | Ustaw ostrość ręcznie. (P103)                   |  |  |

**Podczas nagrywania przy użyciu [AFF], [AFC]**

- W przypadku poruszającego się obiektu ustawianie ostrości odbywa się poprzez przewidywanie położenia obiektu w momencie nagrywania. (Przewidywanie położenia)
- Ustawienie ostrości na obiekcie może być utrudnione, jeśli dźwignia zoomu zostanie obrócona z położenia Wide w położenie Tele lub przeniesiesz aparat z obiektu dalekiego na położony blisko.
- Naciśnij ponownie spust migawki do połowy, gdy trudno jest ustawić ostrość na obiekcie.

- Ustawienia trybu ostrości funkcji [AFF] i [AFC] pracują w taki sam sposób jak funkcja [AFS] w następujących sytuacjach:
  - Tryb filmowania kreatywnego
  - Przy zapisie z użyciem [Zdj. seryjne 6K/4K(S/S)]
  - W sytuacjach z małą ilością światła
- [AFF] nie jest dostępne w przypadku robienia zdjęć 6K/4K. [AF ciągły] działa w czasie rejestracji.
- Ustawienia trybu ostrości nie można zmieniać, gdy nagrywanie jest wykonywane z użyciem funkcji Post Focus.
- Podczas zapisywania w [Tryb wysokiej rozdź.] tryb ustawiania ostrości [AFF] lub [AFC] zostaje zmieniony na [AFS].

**Dostosowywanie ustawień pracy z autofokusem podczas robienia zdjęć**

Tryby: **P** **A** **S** **M**

- Opcja ta działa wyłącznie wtedy, gdy tryb ustawiania ostrości jest ustawiony na [AFF] lub [AFC].

**MENU** → [Nagr.] → [Ust. własne (zdj.) AF]

|                      |   |
|----------------------|---|
| <b>[Ustawienie1]</b> | Jest to podstawowe ustawienie ogólnego przeznaczenia.   |
| <b>[Ustawienie2]</b> | Jest to ustawienie odpowiednie dla scen, w których obiekt porusza się tylko w jednym kierunku ze stałą prędkością.                        |
| <b>[Ustawienie3]</b> | Jest to ustawienie odpowiednie dla scen, w których obiekt porusza się w przypadkowych kierunkach, a w kadrze mogą pojawić się przeszkody. |
| <b>[Ustawienie4]</b> | Jest to ustawienie odpowiednie dla scen, w których prędkość obiektu ulega znacznym zmianom.   |

## ■ Dostosowywanie ustawień własnych ostrości AF

- 1 Za pomocą przycisków ◀/▶ wybierz własne ustawienie autofokusa.
- 2 Naciśnij ▲/▼, aby wybrać elementy, a następnie naciśnij ◀/▶, aby wyregulować.

• Aby przywrócić ustawienia domyślne, naciśnij [DISP].



|                             |   |  |
|-----------------------------|---|--|
| [Czułość AF]                | + | Kiedy odległość do obiektu zmienia się znacznie, aparat natychmiast dostosowuje ostrość. Istnieje możliwość dopasowania ostrości do różnych obiektów jeden po drugim.  |
|                             | - | Kiedy odległość do obiektu zmienia się znacznie, aparat czeka przez krótki okres przed ponownym ustawieniem ostrości. Pozwala to zapobiec przypadkowemu ponownemu dopasowaniu ostrości, na przykład gdy obiekt porusza się w obrębie obrazu. |
| [Czułość przel. obszaru AF] | + | Kiedy obiekt wychodzi poza ramkę AF, aparat natychmiast zmienia lub przesuwa ramkę AF, aby utrzymać ostrość na obiekcie.   |
|                             | - | Aparat zmienia lub stopniowo przesuwa ramkę AF. Skutki spowodowane lekkim ruchem obiektu lub przeszkodami przed aparatem będą zminimalizowane.   |
| [Przewidyw. ruchu obiektu]  | 0 | Odpowiednie dla nieruchomych obiektów. Skutki spowodowane lekkim ruchem obiektu lub przeszkodami przed aparatem będą zminimalizowane.  |
|                             | 1 | Odpowiednie dla obiektów o zmiennej prędkości ruchu.   |
|                             | 2 | Można zapobiec utracie ostrości spowodowanej nagłym ruchem fotografowanego obiektu.  |

### 3 Naciśnij przycisk [MENU/SET].

#### Nie jest dostępny w następujących przypadkach:

- Funkcja ta nie jest dostępna w następujących przypadkach:
  - Podczas rejestracji zdjęć 6K/4K
  - W przypadku zapisu w trybie [Tryb wysokiej rozd.]

# Ustawianie trybu automatycznego ustawiania ostrości

Tryby: 

Tryb ten umożliwia wybór sposobu ustawiania ostrości odpowiednio do położenia i liczby obiektów.

Naciśnij przycisk [Fn1].



  
(Wykrywanie twarzy/oczu)

Twarz, oczy i postać (całe ciało lub górna połowa ciała) są automatycznie wykrywane.

- Gdy aparat wykryje twarz osoby (A), (B) lub sylwetkę (C), ramka AF zostanie wyświetlona nad wykrytą osobą.

Żółte:

Jest to ramka AF dla osoby, na której ma zostać ustawiona ostrość. Aparat automatycznie wybiera osobę.

Białe:

Są to ramki AF dla osób innych niż osoba, na której ma zostać ustawiona ostrość. Ten rodzaj ramki AF jest wyświetlany, gdy wykryta zostanie więcej niż jedna osoba.







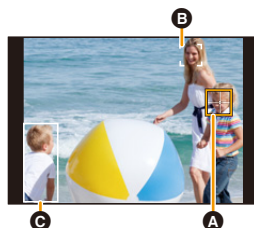







- Po wykryciu twarzy lub oczu osoby, na oku znajdującym się bliżej aparatu zostanie ustawiona ostrość.\*

\* Ekspozycja zostanie dostosowana do twarzy. (Gdy opcja [Tryb pomiaru] jest ustawiona na [☺])

- Po wykryciu sylwetki osoby, zostanie na niej ustawiona ostrość.
- Funkcja rozpoznawania oczu działa tylko dla oczu w żółtej ramce (A).
- Aparat może wykrywać twarze nawet 15 osób jednocześnie.
- Aby określić osobę lub oko do ustawienia ostrości, wyrównaj ramkę AF z wybraną osobą lub okiem. Można to łatwo zrobić dotykając osoby oznaczonej ramką AF. Aby anulować ustawienie, dotknij [Fn1].





|  |  |  |
|--|--|--|
|  <p><b>([Śledzenie])</b></p>            | <p>Aparat automatycznie ustawia ostrość i ekspozycję na określony ruchomy obiekt. (Dynamiczne śledzenie)<br/>(Gdy dla [Tryb pomiaru] ustawiono [(☉)])</p> <ul style="list-style-type: none"> <li>Wykonaj jedną z poniższych czynności, aby zablokować obiekt do śledzenia:<br/>Obsługa za pomocą przycisków:<br/>Nakieruj ramkę śledzenia AF  na obiekt, a następnie naciśnij spust migawki do połowy.<br/>Obsługa dotykowa:<br/>Dotknij obiektu.</li> <li>W przypadku niemożności zablokowania, ramka AF miga na czerwono i przestaje być wyświetlana.</li> <li>Ramka AF zmienia kolor na żółty, gdy obiekt zostaje zablokowany (na zielony, gdy spust migawki wciśnięty jest do połowy).</li> <li>Blokada zostanie anulowane po naciśnięciu [MENU/SET] lub dotknięciu .</li> </ul> |   |
|  <p><b>([225-obszarowy])</b></p>        | <p>Do 225 ramek AF może służyć do ustawiania ostrości.<br/>Jest to skuteczne, gdy obiekt nie znajduje się w środku ekranu.</p>   |    |
|  <p><b>([Własny wielopunktowy])</b></p> | <p>Można dowolnie wybrać optymalny kształt złożony z 225 obszarów ostrości AF. (P95)</p>   |    |
|  <p><b>([1-obszarowy])</b></p>          | <p>Aparat ustawia ostrość w wyświetlanej ramce AF.</p>   |    |
|  <p><b>([Precyz. ustawianie])</b></p>  | <p>Możesz osiągnąć bardziej precyzyjne ustawienie ostrości w przypadku punktu mniejszego niż . Jeśli przycisk migawki zostanie naciśnięty do połowy, ekran umożliwiający sprawdzenie ostrości zostanie powiększony.</p>   |   |

### ■ Wyświetlanie pozycji ramki AF w oknie powiększenia (zakres punktu AF)

Możesz tymczasowo wyświetlić okno powiększenia, aby sprawdzić pozycję pola AF i ostrość.

- Podczas korzystania z trybu [RETR] lub [RETR] lub trybu takiego jak [AF-ON] ((Własny wielopunktowy)) środkowy obszar ekranu zostanie wyświetlony w oknie powiększenia.

### Naciśnij i przytrzymaj [Fn4], gdy wyświetlany jest ekran nagrywania.

Tryb ustawiania ostrości zmieni się na [AFS].

Po wciśnięciu do połowy spustu migawki, ostrość zostanie dostosowana za pomocą mniejszej ramki AF.

- Aby wyregulować współczynnik powiększenia, należy obracać przednim/tylnym pokręteł.

 : Powiększa/zmniejsza rozmiar okna w małych skokach

 : Powiększa/zmniejsza rozmiar okna w dużych skokach

- Pozycji ramki AF oraz położenia okna powiększenia nie można zmienić.

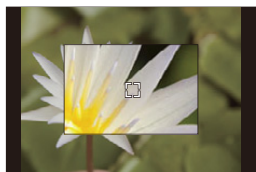

### Ustawianie metod wyświetlania okna powiększenia

**MENU** →  [Własne] →  [Ostr./zwoln. migawki] → [Ustaw. AF-Point Scope]







|                                   |   |
|-----------------------------------|---|
| <b>[Zach.powiększ. wyświetl.]</b> | <p><b>[ON]:</b> Wyświetla/ukrywa okno powiększenia za każdym naciśnięciem odpowiedniego przycisku funkcyjnego.</p> <p><b>[OFF]:</b> Wyświetla okno powiększenia po naciśnięciu i przytrzymaniu odpowiedniego przycisku funkcyjnego.</p> |
| <b>[Wyświetlanie PIP]</b>         | <p><b>[FULL]:</b> Wyświetla okno w trybie pełnoekranowym.</p> <p><b>[PIP]:</b> Wyświetla okno w trybie okienkowym.</p>  |

- Jeśli temperatura otoczenia jest wysoka lub zakres punktów AF jest używany w sposób ciągły, po wyświetleniu [] okno powiększenia może być wyłączone w celu ochrony aparatu. Należy odczekać do momentu schłodzenia aparatu.
- Jeśli obraz wyświetlany jest w trybie okienkowym, można go powiększyć w przybliżeniu w zakresie od 3× do 6×; w trybie pełnoekranowym możliwe jest powiększenie okna w przybliżeniu w zakresie od 3× do 10×.

### Nie jest dostępny w następujących przypadkach:

- Funkcja ta nie jest dostępna w następujących przypadkach:
  - [Efekt miniatury] (Tryb kreatywnego sterowania)
  - Podczas nagrywania filmów
  - Podczas nagrywania obrazów w trybie seryjnym (Tylko wtedy, gdy opcja [Ust. wyk. zdj. seryj.] jest ustawiona na [SH2]/[SH1]/[SH2 PRE]/[SH1 PRE])
  - Podczas rejestracji zdjęć 6K/4K
  - Podczas zapisu z użyciem funkcji Post Focus
  - Po ustawieniu [Przyc. 4K na żywo]
  - W przypadku zapisu w trybie [Wielokr. eksp.]
  - Podczas korzystania z zoomu cyfrowego

### ■ Ustawianie kształtu obszaru AF ([Własny wielopunktowy])

- 1 Naciśnij przycisk [  ].
- 2 Wybierz ikonę własnego ustawienia wielopunktowego ( [  ] itd.), a następnie naciśnij  .
- 3 Za pomocą przycisków  /  wybierz ustawienie, a następnie naciśnij przycisk  .

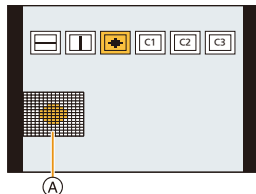

(A) Bieżący kształt ramki AF





|  |   |   |
|--|---|---|
| <br>([Wzór poziomy])                        | Jest to wygodny kształt do panoramowania i podobnych.                     |  |
| <br>([Wzór pionowy])                        | Jest to wygodny kształt do wykonywania zdjęć obiektów takich jak budynki. |  |
| <br>([Wzór centralny])                      | Kształt ten jest wygodny, gdy chcesz ustawić ostrość na środku.           |  |
| <br>([Własne1]/<br>[Własne2]/<br>[Własne3]) | Pozwala wybrać własne ustawienie.   |   |

### 4 Wybierz obszary AF.

(B) Wybrane obszary AF

Podczas wybierania [  ] / [  ] / [  ]

| Obsługa za pomocą przycisków  | Obsługa dotykowa                    | Opis działania  |
|---|-------------------------------------|---|
|   | Dotknięcie                          | Przesuwa pozycję  |
|  | Zsuniecie/<br>rozsuniecie<br>palców | Zmienia rozmiar   |
| [DISP.]   | [Zerow.]                            | Za pierwszym razem:<br>Przywraca środkową pozycję<br>Za drugim razem:<br>Przywraca domyślny rozmiar |

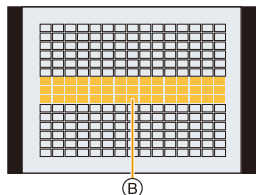

Naciśnij przycisk [MENU/SET], aby zastosować.

**Podczas wybierania** [C1]/[C2]/[C3]**Obsługa dotykowa**

Przesuń palec po częściach, które chcesz ustawić jako obszary AF.

- Aby anulować wybór określonej ramki AF, dotknij ponownie jej obszaru.

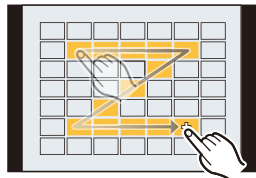
**Obsługa za pomocą przycisków**

Za pomocą przycisków ▲/▼/◀/▶ wybierz obszar AF, a następnie naciśnij [MENU/SET], aby ustawić (powtórz tę czynność).

- To ustawienie zostanie anulowane po kolejnym naciśnięciu [MENU/SET].
- Aby anulować wszystkie wybory, naciśnij [DISP].

**Naciśnij przycisk [Fn1], aby zastosować.****■ Przypisywanie obszarów AF do [C1], [C2] lub [C3]**

- 1 Na ekranie wyświetlonym w kroku 3 na P95, naciśnij ▲.
- 2 Za pomocą przycisków ▲/▼ wybierz miejsce docelowe, w którym ma zostać zapisane ustawienie, a następnie naciśnij przycisk [MENU/SET].

- Wyłączenie aparatu przywróci ustawienie wyregulowane za pomocą [ ]/[ ]/[ ] z powrotem do wartości domyślnych.

**■ Ograniczenia trybu automatycznego ustawiania ostrości**

- Tryb AF jest ustawiony na [ ] w następujących przypadkach.
  - Podczas korzystania z zoomu cyfrowego
  - [Efekt miniatury] (Tryb kreatywnego sterowania)
- Tryb Auto Focus zostanie ustalony na [ ] po ustawieniu [Przyc. 4K na żywo].
- Trybu Auto Focus nie można ustawić w następujących sytuacjach.
  - Podczas zapisu z użyciem funkcji Post Focus

**👤 ([Wykrywanie twarzy/oczu])**

- Jeśli nie zostaną wykryte żadne twarze lub postaci, AF działa w trybie [ ].

**👁️ ([Śledzenie])**

- W sytuacjach, w których śledzenie AF nie działa prawidłowo z powodu warunków nagrywania, np. gdy obiekt jest mały lub oświetlenie jest słabe, aparat pracuje w [ ].
- Nie można używać funkcji [ ] z [Zdjęcia poklatkowe].
- W następujących przypadkach, [ ] działa jak [ ].
  - [Sepia]/[Monochromatyczny]/[Dynamiczne czarno/białe]/[Monochromatyczny Rough]/[Monochromatyczny Silky]/[Miękka ostrość]/[Filtr gwiazdny]/[Światło słoneczne] (Tryb kreatywnego sterowania)
  - [Monochromat.]/[L.Monochrom.]/[Styl. zdj.]





**📏 ([225-obszarowy]), [ ], itp. ([Własny wielopunktowy])**

- Ramki AF pośrodku są utrzymywane w ostrości podczas rejestrowania zdjęć 6K/4K lub nagrywania filmów z [AF ciągły].

**[+] ([Precyz. ustawianie])**





- W następujących przypadkach, [+] działa jak [ ].
  - Podczas nagrywania filmów
  - Podczas rejestracji zdjęć 6K/4K
- Nie można wybrać ustawienia [+] w następujących sytuacjach.
  - [AFF]/[AFC] (Tryb ustawiania ostrości)

# Ustawianie położenia ramki AF

|   |  |
|---|--|
| Ustawianie położenia ramki AF na ekranie sceny            |  P98  |
| Ustawianie położenia ramki AF za pomocą joysticka         |  P100 |
| Ustawianie położenia ramki AF za pomocą panelu dotykowego |  P101 |
| Ustawianie położenia ramki AF za pomocą funkcji dotykowej |  P101 |

## ■ Tworzenie oddzielnych ramek AF dla orientacji poziomej i pionowej

**MENU** →  [Własne] →  [Ostr./zwoln. migawki] → [Przeł. ostr. pion./poz.]

|              |   |  |
|--------------|---|--|
| <b>[ON]</b>  | <p>Zapamiętuje oddzielne pozycje dla orientacji poziomej i pionowej (dostępne są dwie orientacje pionowe, lewa i prawa).</p> <ul style="list-style-type: none"> <li>Następujące ostatnio określone pozycje zostaną zapamiętane.             <ul style="list-style-type: none"> <li>Ostatnia pozycja ramki AF (gdy [], [] lub [] są w użyciu)</li> <li>Ostatnia pozycja wspomaganie trybu MF</li> </ul> </li> </ul> |  |
| <b>[OFF]</b> | Przypisuje to samo ustawienie dla orientacji poziomej i pionowej.   |  |

- Przed zmianą położenia lub wielkości ramki AF należy anulować funkcję migawki dotykowej.
- Cel pomiaru punktowego można również przesuwać, aby dopasować go do ramki AF, gdy [Tryb pomiaru] ustawione jest na [].

### Nie jest dostępny w następujących przypadkach:

- Funkcja ta nie jest dostępna w następujących przypadkach:
  - Podczas korzystania z zoomu cyfrowego
  - Po ustawieniu [Przyc. 4K na żywo]

## Ustawianie położenia ramki AF na ekranie sceny

Tryby: P A S M

Po wybraniu , , lub w trybie automatycznego ustawiania ostrości, możliwa jest zmiana pozycji i rozmiaru obszaru AF. Za pomocą można ustawić pozycję obszaru utrzymania ostrości.

### Podczas wybierania , , ,

- 1 Naciśnij przycisk .
- 2 Wybierz opcję , , lub i naciśnij przycisk .

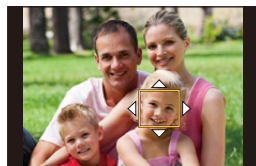

### 3 Zmień pozycję oraz rozmiar obszaru AF.

- Za pomocą można ustawić pozycję obszaru utrzymania ostrości poprzez zmianę pozycji ramki AF.
- Aby określić osobę lub oko do ustawienia ostrości po wybraniu , wyrównaj dowolną z ramek AF aktualnie wskazujących ludzi z wybraną osobą lub okiem. Dla każdej pozycji, w której nie znajduje się osoba lub oko, ustawiona zostanie ramka AF funkcjonująca w taki sam sposób jak .
- Naciśnij [MENU/SET] lub dotknij , aby anulować ustawienia ramki AF, gdy używana jest funkcja , lub .

| Obsługa za pomocą przycisków | Obsługa dotykowa                       | Opis działania   |
|------------------------------|--|--|
|                              | Dotknięcie                             | Przesuwa pozycję   |
|                              | Gest zsuwania/<br>rozsuwania<br>palców | Zmienia rozmiar<br>(w małych krokach, jeśli wybrano  lub  )*                                   |
|                              | –                                      | Zmienia rozmiar<br>(w dużych krokach, jeśli wybrano  lub  )*                                   |
| [DISP.]                      | [Zerow.]                               | Za pierwszym razem: Przywraca środkową pozycję<br>Za drugim razem: Przywraca domyślny rozmiar* |

\* Funkcja ta nie jest dostępna dla .

- 4 Naciśnij przycisk [MENU/SET], aby zastosować.



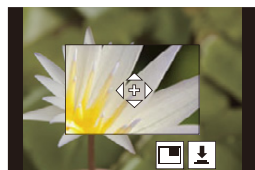

**Podczas wybierania [ + ]**

Możesz też dokładnie ustawić punkt ostrzenia powiększając ekran.

- 1 Naciśnij przycisk [  ].
- 2 Wybierz [ + ] i naciśnij przycisk ▼.
- 3 Za pomocą przycisków ▲/▼/◀/▶ ustaw położenie obszaru ostrości, a następnie naciśnij przycisk [MENU/SET].



- 4 Przesuń [ + ] do położenia, na którym ma być ustawiona ostrość.

| Obsługa za pomocą przycisków  | Obsługa dotykowa  | Opis działania   |
|---|---|--|
| ▲/▼/◀/▶   | Dotknięcie  | Przesuwa [ + ].  |
|  | Gest zsuwania/<br>rozsuwania<br>palców  | Powiększa/zmniejsza rozmiar ekranu w małych skokach.   |
|  | –   | Powiększa/zmniejsza rozmiar ekranu w dużych skokach.   |
|  |  | Przełącza powiększony ekran (tryb okienkowy/pełny ekran).<br> |
| [DISP.]   | [Zerow.]  | Przywraca ekran z kroku 3.   |



- Jeśli obraz wyświetlany jest w trybie okienkowym, możesz go powiększyć o około 3× do 6×; jeśli obraz wyświetlany jest w trybie pełnego ekranu, możesz go powiększyć o około 3× do 10×.
- Zdjęcia można również wykonywać dotykając [  ].

- 5 Naciśnij przycisk [MENU/SET], aby zastosować.



## Ustawianie położenia ramki AF za pomocą joysticka

Tryby:   P A S M  

### 1 Wybierz menu.

MENU →  [Własne] →  [Działanie] → [Ustawienia joysticka] → [D.FOCUS Movement]

### 2 Wyświetl ekran rejestracji i poruszaj joystickiem w kierunkach ▲/▼/◀/▶, aby zmienić położenie ramki AF.

- Aby określić osobę lub oko do ustawienia ostrości korzystając z , wyrównaj dowolną z ramek AF aktualnie wskazujących ludzi w wybranej osobą lub okiem. Dla każdej pozycji, w której nie znajduje się osoba lub oko, ustawiona zostanie ramka AF funkcjonująca w taki sam sposób jak .
- Rozmiar ramki AF zmienić można obracając przednie/tylne pokrętko.

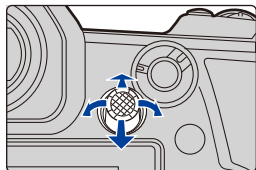

- Naciśnij joystick, aby przełączać się między domyślnym położeniem ramki AF oraz wybranej przez siebie pozycji. Powiększony obszar pojawi się, gdy ustawiony jest  ([Precyz. ustawianie]).

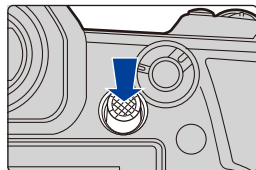

### 3 Naciśnij spust migawki do połowy, aby dokonać ustawień.

- Naciśnij joystick, aby przełączać się między domyślnym położeniem ramki AF oraz wybranej przez siebie pozycji, gdy wyświetlany jest ekran nagrywania.



## Ustawianie położenia ramki AF za pomocą panelu dotykowego

Tryby: **P** **A** **S** **M**

Dotykając wyświetlacza, można przesuwać ramkę AF wyświetlaną na wizjerze.

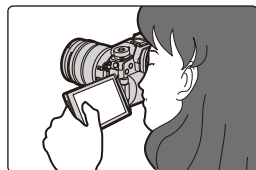

**MENU** → **[Własne]** → **[Działanie]** → **[Ustaw.dotyk.]** → **[Ekran dotykowy AF]**

|                 |   |   |
|-----------------|---|---|
| <b>[EXACT]</b>  | Pozwala przesunąć obszar AF wizjera poprzez dotknięcie wybranej pozycji na ekranie dotykowym. |   |
| <b>[OFFSET]</b> | Pozwala przesunąć ramkę AF wizjera zgodnie z odległością przeciągnięcia na ekranie dotykowym. |   |
| <b>[OFF]</b>    | —   | — |

- Wciśnij spust migawki do połowy, by określić położenie ostrzenia.  
Aby przywrócić centralne położenie obszaru ostrości, naciśnij **[DISP.]** przed określeniem pozycji.
- Aby określić osobę lub oko do ustawienia ostrości, gdy wybrano tryb automatycznego ustawiania ostrości , wyrównaj dowolną z ramek AF aktualnie wskazujących ludzi z wybraną osobą lub okiem.  
Dla każdej pozycji, w której nie znajduje się osoba lub oko, ustawiona zostanie ramka AF funkcjonująca w taki sam sposób jak .
- Aby anulować ustawienie ramki AF, gdy tryb Auto Focus ustawiono na , lub , naciśnij **[MENU/SET]**.

## Ustawianie położenia ramki AF za pomocą funkcji dotykowej

Tryby: **P** **A** **S** **M**

**MENU** → **[Własne]** → **[Działanie]** → **[Ustaw.dotyk.]** → **[Dotykowy AF]**

|                |  |
|----------------|--|
| <b>[AF]</b>    | Optymalizacja ostrości dla dotkniętego obiektu.            |
| <b>[AF+AE]</b> | Optymalizacja ostrości i jasności dla dotkniętego obiektu. |
| <b>[OFF]</b>   | —  |

## ■ Optymalizacja ostrości dla zaznaczonego dotknięciem miejsca ([AF])

### 1 Dotknij obiektu.

|        |   |
|--------|---|
|        | Określa osobę lub oko do ustawienia ostrości, gdy wybrano osobę wskazaną w ramce AF.<br>Jeśli wybrano miejsce, w którym nie ma żadnej osoby lub oka, należy przesunąć w wybrane miejsce ramkę AF w taki sam sposób jak dla , aby wyświetlić ekran ustawień wielkości i położenia. |
|        | Fotografowany obiekt po dotknięciu zostaje zablokowany.   |
|        | Ramka AF przesuwa się na fotografowany obiekt i pojawia się ekran ustawiania wielkości i położenia.   |
| , itp. | Ramka AF przesuwa się na fotografowany obiekt i pojawia się odpowiedni ekran ustawień.  |
|        | Ramka AF przesuwa się na fotografowany obiekt i pojawia się ekran ustawiania wielkości i położenia.   |
|        | Ramka AF przesuwa się na fotografowany obiekt i pojawia się ekran konfiguracji dla powiększonego obszaru.   |

### 2 (Gdy włączona jest opcja []/[]/[], itp./[]) Dotknij [Ustaw]. (Gdy włączona jest opcja []) Dotknij [Wyj.].

- (Gdy włączona jest opcja []/[]/[], itp./[]) Ustawienie ramki AF zostaje usunięte po dotknięciu [].

## ■ Optymalizacja ostrości i jasności dla dotkniętej pozycji ([AF+AE])

### 1 Dotknij obiekt, którego jasność chcesz zoptymalizować.

- Pozycja optymalizacji jasności jest wyświetlana pośrodku ramki AF. Pozycja pokazuje ruch ramki AF.
- [Tryb pomiaru] ustawione jest jako [], które wykorzystywane jest wyłącznie dla funkcji Dotknij AE.
- Dotknięcie [Zerow.] powoduje przywrócenie pozycji optymalizacji jasności i ramki AF do środkowej części.



### 2 Dotknij [Ustaw].

- Ramka AF z taką samą funkcją jak jest wyświetlana w dotkniętym miejscu.
- Aby anulować ostrość i jasność ustawione za pomocą [AF+AE], dotknij [] ([]), gdy wybrano [].
- W przypadku nagrywania za pomocą funkcji migawki dotykowej ostrość i jasność są optymalizowane dla dotkniętego miejsca, zanim odbędzie się nagrywanie.

# Ręczna regulacja ostrości



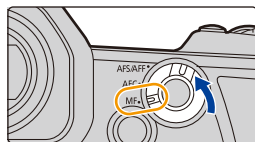

Tryby: 

Można użyć tej funkcji, gdy chce się ustawić na stałe wartość ostrości lub odległość pomiędzy obiektywem a obiektem, jest znana i nie chcemy włączać funkcji automatycznej ostrości.

## 1 Ustaw dźwignię trybu ostrości na [MF].



## 2 Naciśnij przycisk [ ].

- Operację tę można również wykonać poruszając joystickiem w kierunkach  /  /  /  (Gdy ustawiono [Ustawienia joysticka] w menu [Własne] ([Działanie]) na [D.FOCUS Movement]).

## 3 Naciśnij / / / , aby ustawić położenie obszaru ostrości, a następnie naciśnij przycisk [MENU/SET].

- Wyświetlony zostaje ekran wspomagania, a obszar zostaje powiększony. (Wspomaganie trybu MF)
- Obszar można również powiększyć wykonując jedną z poniższych czynności:
  - Obracanie pierścienia ostrości
  - Przesuwanie dźwigni ostrości
  - Szczypanie lub dwukrotne dotknięcie ekranu
- Można też wyregulować położenie obszaru ostrości, przesuwając ekran.
- Aby przywrócić pozycję ostrzenia do środka, naciśnij [DISP].

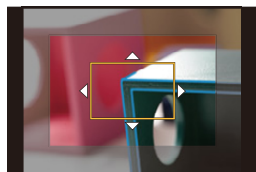

## 4 Ustawia ostrość.

**Ręczne ustawianie ostrości różni się w zależności od obiektywu.**

**Przy zastosowaniu obiektywu wymiennego (H-ES12060/H-FS12060) z pierścieniem do ustawiania ostrości**

**Obróć w stronę  :**

Ustawia ostrość na bliskim obiekcie

**Obróć w stronę  :**

Ostrość ustawiana jest na dalszych obiektach

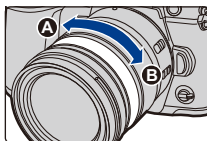

**Przy zastosowaniu obiektywu wymiennego z dźwignią ustawiania ostrości**

**Przesuń w stronę  :**

Ustawia ostrość na bliskim obiekcie

**Przesuń w stronę  :**

Ostrość ustawiana jest na dalszych obiektach

- Prędkość ustawiania ostrości zależy od tego jak daleko przesunięta jest dźwignia ustawiania ostrości.

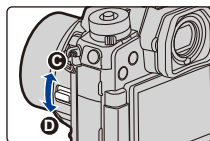

**Przy zastosowaniu obiektywu wymiennego bez pierścienia do ustawiania ostrości**

Naciśnij ►: Ustawia ostrość na bliskim obiekcie

Naciśnij ◀: Ostrość ustawiana jest na dalszych obiektach

(A) Suwak

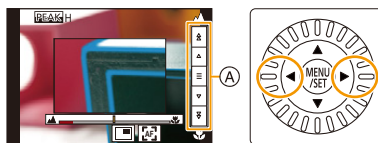

• Naciśnięcie i przytrzymanie przycisku ◀/► przyspieszy ustawianie ostrości.

• Regulację ostrości przeprowadzić można również poprzez przesunięcie suwaka sterującego.

(A) Wspomaganie trybu MF (powiększony ekran)

(B) Uwydatnianie (Peaking)

(C) Wskaźnik MF

• Fragmenty wyostrzone są podświetlone. ([Wyróżn. pkt. ostrości])

• Możesz sprawdzić, czy punkt ostrości znajduje się po bliższej, czy po dalszej stronie. (Wskaźnik MF)

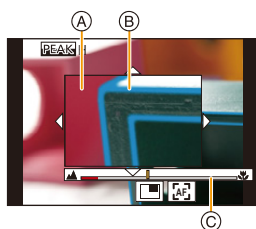

Możesz przeprowadzić następujące operacje:

| Obsługa za pomocą przycisków | Obsługa dotykowa                       | Opis działania  |
|------------------------------|--|---|
| ▲/▼/◀/►*                     | Przeciąganie                           | Przesuwa powiększony obszar.                                      |
|                              | Gest zsuwania/<br>rozsuwania<br>palców | Powiększa/zmniejsza rozmiar ekranu w małych skokach.              |
|                              | —                                      | Powiększa/zmniejsza rozmiar ekranu w dużych skokach.              |
|                              |  | Przełącza powiększony ekran (tryb okienkowy/<br>pełny ekran).<br> |
| [DISP.]*                     | [Zerow.]*                              | Przywraca centralne położenie powiększonego obszaru.              |

\* Przy zastosowaniu obiektywu wymiennego bez pierścienia do ustawiania ostrości można dokonywać takich operacji po naciśnięciu ▼ w celu wyświetlenia ekranu umożliwiającego ustawienie obszaru, który ma zostać powiększony.

• Jeśli obraz wyświetlany jest w trybie okienkowym, możesz go powiększyć o około 3× do 6×; jeśli obraz wyświetlany jest w trybie pełnego ekranu, możesz go powiększyć o około 3× do 10×.



## 5 Naciśnij spust migawki do połowy.

- Operację tę można również wykonać naciskając przycisk [MENU/SET].
- Jeśli obraz został powiększony przez obrócenie pierścienia regulacji ostrości lub przesunięcie dźwigni regulacji ostrości, ekran wspomagania zostanie zamknięty po upływie około 10 sekund od wykonania tej operacji.

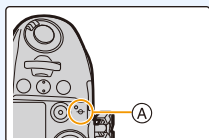
- Wspomaganie trybu MF oraz wskaźnik MF mogą nie wyświetlić się w zależności od używanego obiektywu. Można jednak ręcznie wyświetlić wspomaganie trybu MF korzystając z ekranu dotykowego lub przycisku.
- Kiedy opcja [Przeł. ostr. pion./poz.] w menu [Własne] ([Ostr./zwoln. migawki]) jest włączona, można ustawić pozycję powiększonego ekranu wspomagania trybu MF dla każdej orientacji aparatu.
- Znacznik odniesienia dla odległości ostrzenia (A) to znacznik służący do określania odległości ustawiania ostrości. Korzystaj z niego przy robieniu zdjęć z pomocą ręcznego ustawiania ostrości lub zdjęć ze zbliżeniem.



### Szybkie uzyskiwanie ostrości przy użyciu automatycznego ustawiania ostrości

**MENU** →  [Własne] →  [Ostr./zwoln. migawki] → [Blokada AF/AE] → [AF-ON]

Jeśli [AF/AE LOCK] zostanie wciśnięty w trybie ręcznego ustawiania ostrości, zadziała automatyczne ustawianie ostrości.

- Automatyczne ustawianie ostrości działa dla środka ramki.
- Automatyczne ustawianie ostrości działa również przy następujących operacjach.
  - Naciśnięcie przycisku, do którego przypisana jest funkcja [AF-WŁĄCZONY]
  - Dotknięcie []
  - Przesunięcie palcem po wyświetlaczu i puszczenie w miejscu, na którym chcesz ustawić ostrość.
- Ta funkcja jest niedostępna przy ustawieniu [Przyc. 4K na żywo].

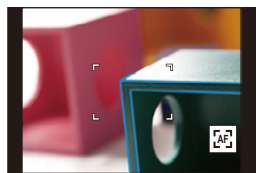

# Ustawienie ostrości i ekspozycji (AF/AE Lock)

Tryby: P A S M

Zablokuj z wyprzedzeniem ostrość i ekspozycję, aby robić zdjęcia z tymi samymi ustawieniami ostrości i ekspozycji przy zmianie kompozycji kadru.

Jest to przydatne, gdy chcesz ustawić ostrość na krawędzi ekranu lub w przypadku podświetlenia itp.

**1 Wyrównaj ekran względem obiektu.**

**2 Naciśnij i przytrzymaj przycisk [AF/AE LOCK], aby zablokować ostrość i ekspozycję.**

- Jeśli puścisz [AF/AE LOCK], blokada AF/AE zostaje skasowana.
- Domyślnie blokowana jest wyłącznie ekspozycja.

**3 Trzymając wciśnięty przycisk [AF/AE LOCK], ustaw aparat podczas komponowania zdjęcia, a następnie naciśnij całkowicie spust migawki.**

(A) Wskazanie blokady AE

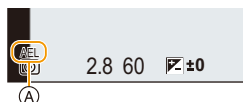
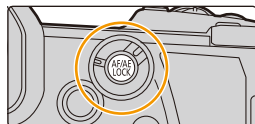

## ■ Konfiguracja funkcji [AF/AE LOCK]

**MENU** → [Własne] → [Ostr./zwoln. migawki] → [Blokada AF/AE]

|              |  |
|--------------|--|
| [AE LOCK]    | Tylko blokada ekspozycji.<br>• Gdy ustawiona jest ekspozycja, wyświetlane jest [AEL].                            |
| [AF LOCK]    | Tylko blokada ostrości.<br>• Gdy ustawiona jest ostrość na obiekcie, wyświetlane jest [AFL].                     |
| [AF/AE LOCK] | Blokada ostrości i ekspozycji.<br>• [AEL] oraz [AFL] wyświetlane są podczas optymalizacji ostrości i ekspozycji. |
| [AF-ON]      | Wykonane zostaje automatyczne ustawianie ostrości.   |

- Blokada AF jest skuteczna tylko podczas robienia zdjęć w trybie ręcznej ekspozycji.
- Blokada AE jest skuteczna tylko podczas robienia zdjęć w trybie ręcznego ustawiania ostrości.
- Po zablokowaniu AE można ponownie ustawić ostrość na obiekcie, naciskając spust migawki do połowy.
- Programowaną zmianę ustawień można ustawić nawet po zablokowaniu AE.

# Kompensacja ekspozycji

Tryby: P A S M

Z funkcji tej należy korzystać w przypadku niemożności ustawienia odpowiedniej ekspozycji ze względu na różnice jasności pomiędzy obiektem a tłem.

## 1 Naciśnij przycisk [ ].

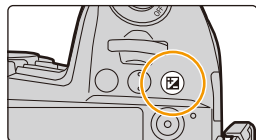

## 2 Obracanie pokręćła tylnego umożliwia kompensację ekspozycji.

- (A) Bracketing ekspozycji
- (B) Kompensacja ekspozycji
- (C) [Reg. flesza]

- Poniższe operacje wykonywać można, gdy wyświetlany jest ekran kompensacji ekspozycji.

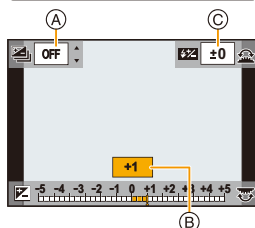

|  |   |
|--|---|
|  | Zostaje przeprowadzona kompensacja ekspozycji |
|  | Regulacja mocy lampy błyskowej (P160)         |
|  | Ustawia bracketing ekspozycji (P142)          |

- Można przełączać funkcje pomiędzy tylnym i przednim pokręćłem poprzez naciśnięcie przycisku [DISP.].

| Niedostateczna ekspozycja                   | Prawidłowa ekspozycja | Nadmierna ekspozycja                        |
|---|-----------------------|---|
|   |                       |   |
|   |                       |   |
|   |                       |   |
| Kompensacja ekspozycji w kierunku pozytywu. |                       | Kompensacja ekspozycji w kierunku negatywu. |

## 3 Naciśnij przycisk [ ], aby zastosować.

- Można również ustawić, naciskając spust migawki do połowy.

- W trybie ręcznej ekspozycji można kompensować ekspozycję tylko wtedy, gdy czułość ISO jest ustawiona na [AUTO].
- Pozwala ustawić kompensację ekspozycji w zakresie pomiędzy  $-5$  EV a  $+5$  EV. Ustawienie można zmieniać w zakresie od  $-3$  EV do  $+3$  EV podczas nagrywania filmów lub wykonywania rejestracji z włączoną funkcją zdjęć 6K/4K lub Post Focus.
- Jeśli opcja [Autom. komp. ekspoz.] w [Lampa błyskowa] w menu [Nagr.] jest ustawiona na [ON], jasność lampy błyskowej zostanie automatycznie dopasowana do poziomu odpowiedniego dla wybranej kompensacji ekspozycji.
- Jeśli wartość kompensacji ekspozycji wychodzi poza zakres  $-3$  EV do  $+3$  EV, jasność ekranu nagrywania nie będzie zmieniana. Wartości spoza tego zakresu zostaną zastosowane do ekranu nagrywania po wciśnięciu spustu migawki do połowy lub wykorzystaniu blokady AE za pomocą [AF/AE LOCK].
- Ustawiona wartość ekspozycji zostaje zapamiętana nawet po wyłączeniu aparatu. (Gdy opcja [Zerow. kompen. eksp.] jest ustawiona na [OFF])



MENU





## Ustawianie światłoczułości

Tryby: 

Opcja umożliwia ustawienie światłoczułości (czułości ISO).

### 1 Naciśnij przycisk [ISO].



### 2 Wybierz czułość ISO poprzez obrócenie tylnego pokręćła.

- Można przełączać funkcje pomiędzy tylnym i przednim pokręćłem poprzez naciśnięcie przycisku [DISP].

(A) [Aut.ust.gór.lim.cz. ISO]

(B) Czuość ISO

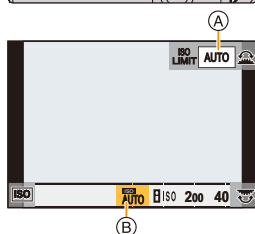

### 3 Obróć przednie pokręćło i wybierz [Aut.ust.gór.lim.cz. ISO].

- Ustaw [Aut.ust.gór.lim.cz. ISO] w [Czuość ISO (zdjęcie)] (lub w [Czuość ISO (wideo)] podczas korzystania z trybu filmowania kreatywnego).
- Działa, gdy opcja [Czuość] jest ustawiona na [AUTO] lub [ISO].

### 4 Naciśnij przycisk [ISO], aby zastosować.

- Można również ustawić, naciskając spust migawki do połowy.

|  |   |
|--|---|
| <b>AUTO</b>  | Czułość ISO jest regulowana automatycznie odpowiednio do jasności.<br>• Wartość maksymalna [ISO3200] <sup>*1</sup>  |
| <br><b>(Tryb Intelligent)</b> | Aparat automatycznie ustawia optymalną czułość ISO oraz szybkość migawki, aby dopasować się do ruchu obiektu i jasności sceny w celu minimalizacji drgań obiektu.<br>• Wartość maksymalna [ISO3200] <sup>*1</sup><br>• Przy naciśnięciu spustu migawki do połowy, szybkość migawki nie zostanie ustalona. Wartość ta zmienia się bez przerwy, dostosowując się do ruchu obiektu, aż do momentu całkowitego wciśnięcia spustu migawki. |
| <b>L.100<sup>*2</sup>, od 200 do 25600</b>   | Czułość ISO zostaje ustalona na różne wartości.   |

\*1 Gdy ustawiono [Aut.ust.gór.lim.cz. ISO] w [Czułość ISO (zdjęcie)] w menu [Rec] na wartość [AUTO].

\*2 Wyłącznie w przypadku wykorzystania [Rozszerzone ISO] w menu [Własne] ([Ekspozycja]).



### Właściwości czułości ISO

|                               | 200 $\longleftrightarrow$ 25600 |          |
|-------------------------------|---------------------------------|----------|
| <b>Lokalizacja (zalecana)</b> | Jasno (poza pomieszczeniami)    | Ciemno   |
| <b>Szybkość migawki</b>       | Miała                           | Duża     |
| <b>Zakłócenia</b>             | Mniejsze                        | Większe  |
| <b>Drgania obiektu</b>        | Większe                         | Mniejsze |

- Nie można wybrać funkcji [ ISO] w następujących przypadkach:
  - Tryb AE z priorytetem migawki
  - Tryb ręcznej ekspozycji
- Po wybraniu opcji [Tryb wysokiej rozdź.,] maksymalna wartość ustawienia to [ISO1600].
- Po wybraniu opcji [Wielokr. eksp.], maksymalna wartość ustawienia to [ISO3200].
- W przypadku korzystania z trybu filmowania kreatywnego, zdjęć 6K/4K lub Post Focus można ustawić wartość czułości ISO, która mieści się w poniższym zakresie.
  - Zakres wartości: [AUTO], [200] do [12800] ([100] do [12800], jeśli ustawione jest [Rozszerzone ISO])

## Regulacja balansu bieli

Tryby:  **P A S M**

Balans bieli pozwala dostosować kolor bieli do źródła światła, aby ogólny odcień koloru był bliższy temu, co widzi oko.

### 1 Naciśnij przycisk [WB].

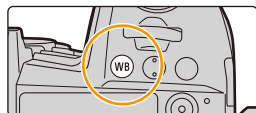











### 2 Obróć tylne lub przednie pokrętko, aby wybrać ustawienie balansu bieli.

- Wyboru ustawienia można też dokonywać, obracając pokrętko sterujące.



|                          |   |
|--------------------------|---|
| <b>[AWB]/<br/>[AWBc]</b> | <p>Automatyczna regulacja balansu bieli</p> <ul style="list-style-type: none"> <li>• W przypadku oświetlenia żarowego i w innych warunkach, gdzie wystąpić mogą czerwone odcienie:           <ul style="list-style-type: none"> <li>– Opcja [AWB] sprawia, że czerwone odcienie są zachowywane, aby wierniej oddać atmosferę sceny.</li> <li>– Opcja [AWBc] sprawia, że czerwone odcienie są tłumione, aby wierniej oddać kolory fotografowanego obiektu. W jasnym otoczeniu zastosowane mogą zostać identyczne odcienie jak w przypadku [AWB].</li> </ul> </li> <li>• [AWB] oraz [AWBc] dają te same odcienie w warunkach oświetlenia, w których nie mogą wystąpić czerwone odcienie.</li> </ul> |
| <b>[☀]</b>               | Zdjęcia poza pomieszczeniami przy bezchmurnym niebie  |
| <b>[☁]</b>               | Zdjęcia poza pomieszczeniami przy zachmurzonym niebie   |
| <b>[🏠]</b>               | Zdjęcia poza pomieszczeniami w cieniu   |
| <b>[💡]</b>               | Zdjęcia przy świetle żarówki  |
| <b>[WB]</b> *            | Robienie zdjęć z samą lampą błyskową  |

- \* Ustawienie [AWB] jest stosowane podczas nagrywania filmów lub wykonywania rejestracji z włączoną funkcją zdjęć 6K/4K lub Post Focus.

|  |  |  |
|--|--|--|
| <br><br><br> | <p>Pozwala ustawić wartość balansu bieli. Należy ją dostosować do warunków panujących w czasie robienia zdjęć.</p> <ol style="list-style-type: none"> <li>Naciśnij przycisk ▲.</li> <li>Ustaw biały obiekt, taki jak kartka papieru, wewnątrz ramki na środku ekranu, a następnie naciśnij [MENU/SET].</li> </ol> <ul style="list-style-type: none"> <li>Ustawiona wartość balansu bieli zostaje wprowadzona i przywrócony zostaje ekran nagrywania.</li> <li>Tę samą operację można przeprowadzić poprzez naciśnięcie spustu migawki.</li> <li>W przypadku zbyt jasnego lub zbyt ciemnego obiektu, ustawienie balansu bieli może być niedostępne. Należy ponownie ustawić balans bieli po dostosowaniu do odpowiedniej jasności.</li> </ul> |   |
| <br><br><br> | <p>Można ustawić temperaturę barwową ręcznie do wykonywania naturalnych zdjęć w różnych warunkach oświetleniowych.</p> <ol style="list-style-type: none"> <li>Naciśnij przycisk ▲.</li> <li>Za pomocą przycisków ▲/▼ wybierz temperaturę barwową, a następnie naciśnij przycisk [MENU/SET].</li> </ol> <ul style="list-style-type: none"> <li>Można ustawić temperaturę barwową w zakresie od [2500K] do [10000K].</li> <li>Wielokrotny balans bieli (temperatura barwowa) zmieniać można obracając pokrętkę sterującą. (P144)</li> </ul>  |  |

### 3 Naciśnij przycisk [WB], aby zastosować.

- Można również ustawić, naciskając spust migawki do połowy.



Przy oświetleniu jarzeniowym, lampach LED itp. odpowiedni balans bieli będzie się zmieniał w zależności od rodzaju oświetlenia.

Użyj funkcji [AWB], [AWBc], [A], [A], [A] lub [A].

#### ■ Automatyczny balans bieli

W zależności od warunków panujących podczas robienia zdjęć, zdjęcia mogą przybrać czerwony lub niebieskawy odcień. Ponadto, w przypadku wykorzystania wielu źródeł światła oraz gdy brak jest w kadrze koloru bliskiego bieli, automatyczny balans bieli może nie działać prawidłowo. W takim wypadku należy ustawić balans bieli w trybie innym niż [AWB] lub [AWBc].

- [AWB] będzie działał w podanym zakresie.
- Bezczmurne niebo
- Zachmurzone niebo (deszcz)
- Cień
- Światło słoneczne
- Białe światło jarzeniowe
- Światło żarówek
- Wschód i zachód słońca
- Światło świec

K=Temperatura barwowa w kelwinach

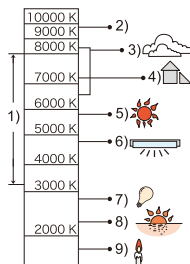

## Dokładna regulacja balansu bieli

Można precyzyjnie ustawić balans bieli, gdy nie można uzyskać żądanego odcienia poprzez ustawienie balansu bieli.

- 1 Wybierz balans bieli i naciśnij ▼.
- 2 Naciśnij przycisk ▲/▼/◀/▶, aby precyzyjnie ustawić balans bieli.

◀ : [A] (BURSZTYNOWY: POMARAŃCZOWY)

▶ : [B] (NIEBIESKI: NIEBIESKAWY)

▲ : [G] (ZIELONY: ZIELONKAWY)

▼ : [M] (MAGENTA: CZERWONAWY)

- Możesz też dokonywać precyzyjnej regulacji, dotykając wykresu balansu bieli.
- Aby przywrócić pozycję do środka, naciśnij [DISP.].
- Wielokrotny balans bieli zmieniać można obracając pokrętkę sterującą. (P144)

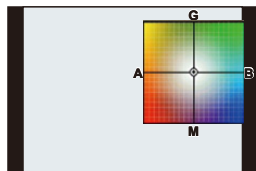

- 3 Naciśnij przycisk [MENU/SET].

- Jeśli precyzyjnie ustawisz balans bieli na [A] (bursztynowy), ikona balansu bieli na ekranie zmieni kolor na pomarańczowy.  
Jeśli precyzyjnie ustawisz balans bieli na [B] (niebieski), ikona balansu bieli na ekranie zmieni kolor na niebieski.
- Jeśli precyzyjnie ustawisz balans bieli na [G] (zielony) lub [M] (karmazynowy), [+] (zielony) lub [-] (karmazynowy) pojawi się obok ikony balansu bieli na ekranie.





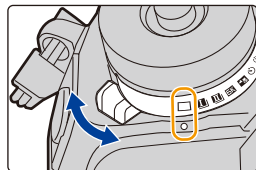

## Wybierz tryb operacji

Tryby:   **P** **A** **S** **M**  

Funkcję przycisku spustu migawki można zmieniać.

### Obrócenie pokręćla trybu pracy.



|   |  |  |
|---|--|--|
|  | <b>[Pojed.]</b>                          | Po przyciśnięciu spustu migawki zrobione zostanie tylko jedno zdjęcie.                           |
|  | <b>[Zdj. seryjne] (P115)</b>             | Po naciśnięciu spustu migawki, zdjęcia robione są w sposób ciągły.                               |
|  | <b>[ZDJĘCIE 6K/4K] (P119)</b>            | Wykonuje zapis zdjęć 6K/4K.  |
|  | <b>[Ostrość po] (P130)</b>               | Wykonuje zapis Post Focus.   |
|  | <b>[Samowyzwalacz] (P135)</b>            | Kiedy przyciśnięty zostanie przycisk migawki, zdjęcie robione jest po upływie ustawionego czasu. |
|  | <b>[Poklatkowe/Animacja] (P137, 138)</b> | Wykonywane są zdjęcia z użyciem funkcji zdjęć poklatkowych lub animacji poklatkowej.             |

# Robienie zdjęć w trybie zdjęć seryjnych

Tryby: 

Po naciśnięciu spustu migawki, zdjęcia robione są w sposób ciągły.

- Można zastosować różne ustawienia trybu zdjęć seryjnych dla [**I**] (zdjęcie seryjne 1) oraz [**II**] (zdjęcie seryjne 2), ustawiając [Ustaw. zdjęć seryj. 1] oraz [Ustaw. zdjęć seryj. 2] w menu [Nagr.].

**1** Ustaw pokrętło wyboru trybu pracy na [**I**] (zdjęcie seryjne 1) lub [**II**] (zdjęcie seryjne 2).

**2** Wybierz ustawienie trybu zdjęć seryjnych.

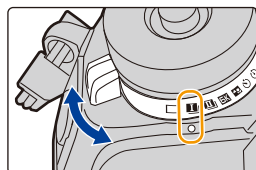

**MENU** → **[Nagr.]** → [**Ustaw. zdjęć seryj. 1**]/  
[**Ustaw. zdjęć seryj. 2**]

|           |  |
|-----------|--|
| [SH2]     | Wykonuje bardzo szybką serię zdjęć z użyciem migawki elektronicznej.   |
| [SH1]     | • Szybkość serii jest większa z wykorzystaniem [SH2] niż w przypadku [SH1].  |
| [SH2 PRE] | Wykonuje bardzo szybką serię zdjęć z użyciem migawki elektronicznej. Oprócz zdjęć zrobionych po pełnym wciśnięciu spustu migawki zapisane zostaną również te wykonane na chwilę przed wciśnięciem spustu migawki do końca (maksymalnie 0,4 sekundy). |
| [SH1 PRE] | • Szybkość serii jest większa z wykorzystaniem [SH2 PRE] niż w przypadku [SH1 PRE].  |
| [H]       | Wykonuje zapis seryjny z wysoką prędkością.  |
| [M]       | Wykonuje zapis seryjny ze średnią prędkością.  |
| [L]       | Wykonuje zapis seryjny z niską prędkością.   |

**3** Ustaw ostrość na obiekcie i zrób zdjęcie.

- Tryb zdjęć seryjnych zostaje włączony po naciśnięciu spustu migawki do końca i przytrzymaniu.
- Po wybraniu [SH2] lub [SH1]: Po wciśnięciu spustu migawki do połowy, a następnie do końca, możliwy jest zapis bez opóźnienia, które następuje po całkowitym wciśnięciu.



• Po wybraniu [SH2 PRE] lub [SH1 PRE]:

- Naciśnij spust migawki do połowy.
- Wciśnij całkowicie i przytrzymaj spust migawki.
  - Zapis zaczyna się po wciśnięciu spustu migawki do połowy. [PRE] wyświetla się na ekranie nagrywania.
  - Jeśli upłynie w przybliżeniu 1 minuta od czasu, gdy spust migawki został wciśnięty do połowy i przytrzymany, należy wcisnąć go do połowy ponownie. Jeśli upłynie w przybliżeniu 1 minuta od czasu wciśnięcia do połowy i przytrzymania spustu migawki, aparat nie będzie w stanie zapisać zdjęć zrobionych przed wciśnięciem spustu do końca.

**Uwagi dotyczące zapisu zdjęć z bardzo dużą szybkością ([SH2]/[SH1]/[SH2 PRE]/[SH1 PRE])**

- Migawka wolniejsza niż 1/60 sekundy nie jest dostępna.
- Wartość przesłony zostanie ustalona podczas zapisu seryjnego.
- Zrobione zdjęcia zostaną zapisane jako jedna grupa zdjęć seryjnych.

**Informacje odnośnie Pre-Burst ([SH2 PRE]/[SH1 PRE])**

- Zdjęcia wykonane przed naciśnięciem spustu migawki do końca nie są zapisywane w następujących przypadkach:
  - Przy zapisie z użyciem migawki dotykowej
  - Gdy ustawiono [Poł. przyc.- zwol.] w menu [Własne] ([Ostr./zwoln. migawki]) na [ON]
- Aby chronić aparat, nawet po wciśnięciu spustu migawki do połowy, funkcja Pre-Burst może nie działać, gdy temperatura aparatu wzrosła, na przykład z powodu wysokiej temperatury otoczenia lub ciągłego nagrywania w trybie Pre-Burst. Należy odczekać do momentu schłodzenia aparatu.
- Nawet w przypadku wciśnięcia do połowy spustu migawki, skorzystanie z funkcji Pre-Burst może być niemożliwe, jeżeli na karcie nie ma wolnego miejsca.

**■ Uwagi odnośnie trybu zdjęć seryjnych**

|                                       |   | [SH2]/<br>[SH2 PRE]<br>(Super<br>szybka<br>prędkość 2) | [SH1]/<br>[SH1 PRE]<br>(Super<br>szybka<br>prędkość 1) | [H]<br>(Szybka<br>prędkość)                    | [M]<br>(Średnia<br>prędkość) | [L]<br>(Mała<br>prędkość) |
|---------------------------------------|---|--|--|--|------------------------------|---------------------------|
| Szybkość<br>serii<br>(klatki/s)       | Migawka<br>mechaniczna,<br>Elektroniczna<br>kurtyna<br>przednia | —  | —  | 12* <sup>1</sup><br>9* <sup>2</sup>            | 7                            | 2                         |
|                                       | Elektroniczna<br>migawka  | 60* <sup>1</sup><br>20* <sup>2</sup>                   | 20   | 12* <sup>1</sup><br>9* <sup>2</sup>            | 7                            | 2                         |
| Live View w trybie zdjęć<br>seryjnych |   | Brak   | Brak   | Brak* <sup>1</sup> /<br>Dostępne* <sup>2</sup> | Dostępny                     | Dostępny                  |
| *3                                    | Z plikami RAW   | 50* <sup>5</sup>                                       | 50* <sup>5</sup>                                       | 60 lub więcej* <sup>4,6</sup>                  |                              |                           |
|                                       | Bez plików RAW  | 50* <sup>5</sup>                                       | 50* <sup>5</sup>                                       | 600 lub więcej* <sup>4,6</sup>                 |                              |                           |

\*1 Gdy tryb ustawiania ostrości jest ustawiony na [AFS] lub [MF]

\*2 Gdy tryb ustawiania ostrości jest ustawiony na [AFF] lub [AFC]

\*3 Liczba możliwych do zapisania zdjęć

\*4 Podczas zapisywania w warunkach testowych określonych przez Panasonic.

W zależności od warunków nagrywania, maksymalna liczba zdjęć seryjnych może ulec zmniejszeniu.

\*5 Zapis zatrzymuje się po wykonaniu określonej liczby zdjęć seryjnych.

\*6 W połowie szybkości zdjęć seryjnych ulegnie zmniejszeniu. Zdjęcia jednak można robić aż do zapelnienia karty.

• Prędkość zdjęć seryjnych może spaść w zależności od następujących ustawień.

– [Rozmiar obrazu]/[Jakość]/[Czułość]/Tryb ustawiania ostrości/[Priorytet ostr./zwol.]



- Poniższa tabela przedstawia liczbę zdjęć, które można wykonać za pomocą [SH2 PRE] oraz [SH1 PRE] przed pełnym wciśnięciem spustu migawki.

| Tryb ustawiania ostrości | [SH2 PRE] | [SH1 PRE] |
|--------------------------|-----------|-----------|
| [AFS]/[MF]               | 24 zdjęć  | 8 zdjęć   |
| [AFF]/[AFC]              | 8 zdjęć   |           |

### ■ Informacje na temat maksymalnej liczby możliwych do zrobienia w sposób ciągły zdjęć

Po wciśnięciu spustu migawki do połowy pojawi się maksymalna liczba zdjęć, które można wykonać w sposób ciągły. Można sprawdzić przybliżoną liczbę możliwych do wykonania zdjęć seryjnych.



Przykład: Jeśli liczba możliwych do zrobienia zdjęć to 20: [r20]

- Po rozpoczęciu zapisu zmniejsza się maksymalna liczba zdjęć, które można zrobić w trybie ciągłym.
- Z wykorzystaniem [H], [M] lub [L]: Szybkość zapisu zmniejsza się, gdy pojawia się [r0]. Z wykorzystaniem [SH2], [SH1], [SH2 PRE] lub [SH1 PRE]: Nagrywanie serii zatrzymuje się po wyświetleniu [r0].
- Jeśli wyświetlana jest informacja [r99+], oznacza to, że można w sposób ciągły wykonać co najmniej 100 zdjęć.

### ■ Uwagi dotyczące ostrości w trybie zdjęć seryjnych

Metoda ustawiania ostrości zależy od ustawienia trybu ostrości oraz ustawienia [Priorytet ostr./zwoł.] w menu [Własne] ([Ostr./zwoł. migawki]).

| Tryb ustawiania ostrości  | [Priorytet ostr./zwoł.] | [SH2]/[SH1]/<br>[SH2 PRE]/[SH1 PRE]/<br>[H]    | [M]/[L]                                    |
|---------------------------|-------------------------|--|--|
| [AFS]                     | [FOCUS]                 | Przy robieniu pierwszego zdjęcia.              |  |
|                           | [BALANCE]               |  |  |
|                           | [RELEASE]               |  |  |
| [AFF]/[AFC] <sup>*1</sup> | [FOCUS]                 | Przewidywane ustawienie ostrości <sup>*2</sup> | Normalne ustawienie ostrości <sup>*3</sup> |
|                           | [BALANCE]               | Przewidywane ustawienie ostrości <sup>*2</sup> |  |
|                           | [RELEASE]               |  |  |
| [MF]                      | —                       | Ręczne ustawienie ostrości                     |  |

\*1 Gdy obiekt jest ciemny, ostrość ustawiana jest dla pierwszego obrazu.

\*2 Prędkość zdjęć seryjnych ma priorytet, a ostrość jest szacowana w ramach możliwego zakresu.

\*3 Prędkość zdjęć seryjnych może spaść przez to, że aparat ciągle ustawia ostrość na obiekcie.

## ■ Uwagi dotyczące ekspozycji w trybie zdjęć seryjnych

| Tryb ustawiania ostrości | [SH2]/[SH1]/[SH2 PRE]/<br>[SH1 PRE]/[H]                  | [M]/[L]   |
|--------------------------|--|---|
| [AFS]                    | Ekspozycja jest ustawiana na poziomie pierwszego zdjęcia | Ekspozycja dostosowywana jest dla każdej klatki |
| [AFF]/[AFC]              | Ekspozycja dostosowywana jest dla każdej klatki*         |   |
| [MF]                     | Ekspozycja jest ustawiana na poziomie pierwszego zdjęcia |   |

\* Jeśli kompensacja ekspozycji jest ustawiona na wartość spoza przedziału  $-3$  EV do  $+3$  EV, ekspozycja zostanie ustalona na wartość na poziomie dla pierwszego zdjęcia. (Za wyjątkiem sytuacji, gdy ustawiono [H])

• **Zapisywanie zdjęć na karcie może chwilę potrwać przy robieniu zdjęć w trybie zdjęć seryjnych. Ciągłe robienie zdjęć podczas zapisu powoduje spadek maksymalnej liczby zapisywanych zdjęć. W przypadku ciągłego wykonywania zdjęć zaleca się użycie karty pamięci o wysokiej prędkości zapisu.**

• Aby zatrzymać spust migawki całkowicie wciśnięty podczas robienia zdjęć seryjnych, zaleca się korzystanie ze zdalnego spustu migawki (DMW-RSL1: wyposażenie opcjonalne).

### Nie jest dostępny w następujących przypadkach:

- Funkcja zdjęć seryjnych jest wyłączona w następujących sytuacjach:
  - [Monochromatyczny Rough]/[Monochromatyczny Silky]/[Efekt miniatury]/[Miękka ostrość]/[Filtr gwiazdny]/[Światło słoneczne] (Tryb kreatywnego sterowania)
  - W przypadku zapisu w trybie [Tryb wysokiej rozdź.]
  - Podczas korzystania z [Wielokr. eksp.]

## Podczas rejestracji zdjęć 6K/4K

Tryby: 

Tryb zdjęć 6K pozwala na wykonywanie szybkich zdjęć seryjnych z prędkością 30 klatek/sekundę i na zapisywanie wybranych zdjęć, wyodrębnionych z pliku serii, z których każde składa się z około 18 milionów pikseli.

Tryb zdjęć 4K pozwala na wykonywanie szybkich zdjęć seryjnych z prędkością 60 klatek/sekundę i na zapisywanie wybranych zdjęć, z których każde składa się z około 8 milionów pikseli.

- “6K PHOTO” jest funkcją nagrywania zdjęć seryjnych o wysokiej prędkości, która pozwala na zapis zdjęć wyodrębnionych z obrazów zarejestrowanych z proporcjami dla zdjęć, 4:3 lub 3:2, oraz o efektywnym rozmiarze obrazu odpowiadającemu określonej liczbie pikseli (około 18 megapikseli) zdjęcia o wielkości 6K (około 6 000 (poziomo)×3 000 (pionowo)).
- Użyj karty o klasie prędkości UHS 3.

**1** Ustaw pokrętkę trybu pracy na **[6K]**.

**2** Wybierz rozmiar obrazu oraz szybkość serii.



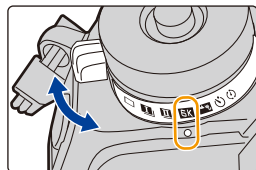











**MENU** →  [Nagr.] → [ZDJĘCIE 6K/4K] → [Rozm.obr./szyb.zdj.ser.]

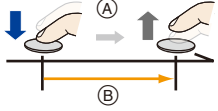

|           | Zastosowanie (rekomendowane)     | Rozmiar obrazu   | Szybkość serii (klatki/s) |
|-----------|----------------------------------|--|---------------------------|
| [6K 18M]  | Dla obrazów o większym rozmiarze | [6K] (18M)<br>[4:3]: (4992×3744)<br>[3:2]: (5184×3456) | 30                        |
| [4K H 8M] | Dla większej szybkości serii     | [4K] (8M)<br>[4:3]: (3328×2496)<br>[3:2]: (3504×2336)  | 60                        |
| [4K 8M]   | Dla dłuższej serii               | [16:9]: (3840×2160)<br>[1:1]: (2880×2880)              | 30                        |

**3** Wybierz sposób rejestracji.

**MENU** →  [Nagr.] → [ZDJĘCIE 6K/4K] → [Metoda nagrywania]

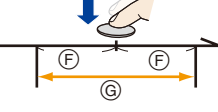



|  |   |  |
|--|---|--|
| <br><br><br> <p>[]/[]/[]</p> <p><b>[Zdjęcia seryjne 6K/4K]<sup>*1</sup></b></p> | <p><b>Do przechwytywania najlepszych zdjęć szybko poruszających się obiektów</b> (np. wydarzenia sportowe, samoloty, pociągi)</p> <p>Rejestrację serii w trybie Burst można uaktywnić po wciśnięciu i przytrzymaniu spustu migawki.</p> <p>Dźwięk migawki jest słyszany przy każdym zdjęciu serii zdjęć.</p> <p>(A) Naciśnij i przytrzymaj<br/>(B) Wykonywana jest rejestracja</p>                  |  |
| Rejestracja dźwięku: nie jest dostępna   |   |  |
| <p>[]/[]/[]</p> <p><b>[Zdj. seryjne 6K/4K(S/S)]<sup>*1</sup></b></p> <p>"S/S" to skrót od Start/Stop.</p>   | <p><b>Do rejestracji spontanicznych zdarzeń</b> (np. rośliny, zwierzęta, dzieci)</p> <p>Rejestracja trybu zdjęć seryjnych (Burst) rozpoczyna się po naciśnięciu spustu migawki i zatrzymuje po jego ponownym naciśnięciu. Słyszane będą tony włączenia i zatrzymania rejestracji.</p> <p>(C) Start (Pierwsze naciśnięcie)<br/>(D) Stop (Drugie naciśnięcie)<br/>(E) Wykonywana jest rejestracja</p> |  |
| Rejestracja dźwięku: dostępna <sup>*2</sup>  |   |  |
| <p>[]/[]/[]</p> <p><b>[Zdj. ser. 6K/4K przed mig.]</b></p>  | <p><b>Do rejestracji zdjęć, gdy nadarzy się taka okazja</b> (np. moment wyrzutu piłki)</p> <p>Rejestracja w trybie zdjęć seryjnych (Burst) jest wykonywana przez około sekundę przed i po momencie naciśnięcia spustu migawki. Dźwięk migawki jest słyszany tylko raz.</p> <p>(F) Około 1 sekundy<br/>(G) Wykonywana jest rejestracja</p>   |  |
| <p>Czas trwania rejestracji:<br/>około 2 sekund</p>  | Rejestracja dźwięku: nie jest dostępna  |  |

- \*1 Jeśli opcja [Rozm.obr./szyb.zdj.ser.] jest ustawiona na [6K 18M] lub [4K H 8M]: Nagrywanie zostanie przerwane, gdy czas ciągłego nagrywania przekroczy 10 minut. Jeśli opcja [Rozm.obr./szyb.zdj.ser.] jest ustawiona na [4K 8M]: Nagrywanie zostanie przerwane, gdy czas ciągłego nagrywania przekroczy 29 minut i 59 sekund.
- W przypadku korzystania z karty pamięci SDHC zapisywanie zdjęć 6K/4K można kontynuować bez przerwy nawet wtedy, gdy rozmiar pliku przekroczy 4 GB, ale plik zdjęć seryjnych zostanie podzielony na mniejsze części na potrzeby zapisu i odtwarzania.
  - W przypadku korzystania z karty pamięci SDXC można zapisywać plik zdjęć seryjnych o rozmiarze przekraczającym 4 GB w postaci jednego pliku.
- \*2 Dźwięk nie jest odtwarzany przy odtwarzaniu na aparacie.

## 4 Należy nacisnąć spust migawki do połowy, aby wyjść z menu.

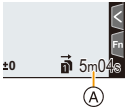
## 5 Zarejestruj zdjęcie 6K/4K.

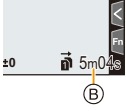
- Jeśli korzystasz z funkcji Auto Focus, opcja [AF ciągły] rozpocznie pracę podczas rejestracji. Regulacja ostrości będzie odbywała się w trybie ciągłym.

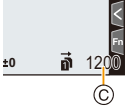
|  |   |  |
|--|---|--|
|  <p><b>[Zdjęcia seryjne 6K/4K]</b></p>      | <ol style="list-style-type: none"> <li>1 Naciśnij spust migawki do połowy.</li> <li>2 Naciśnij do końca i przytrzymaj spust migawki przez okres trwania rejestracji.</li> </ol> <p>(A) Dostępny czas nagrywania</p> <ul style="list-style-type: none"> <li>• Z lekkim wyprzedzeniem naciśnij przycisk do końca. Zapis zaczyna się w przybliżeniu 0,5 sekundy od chwili pełnego wciśnięcia.</li> <li>• W przypadku zdjęcia palca ze spustu migawki bezpośrednio po rozpoczęciu rejestracji, rejestracja może być kontynuowana do około 1,5 sekundy od momentu zdjęcia palca ze spustu.</li> </ul>  |  |
|  <p><b>[Zdj. seryjne 6K/4K(S/S)]</b></p>    | <ol style="list-style-type: none"> <li>1 Naciśnij do końca spust migawki, aby rozpocząć zapis.</li> <li>2 Naciśnij ponownie do końca spust migawki, aby zakończyć zapis.</li> </ol> <p>(B) Dostępny czas nagrywania</p> <p> <b>Dodawanie znaczników, aby wybrać i zapisać obrazy</b><br/>Naciskając przycisk [Fn2] podczas nagrywania możemy dodawać znaczniki. (Do 40 znaczników na zapis) Po wybraniu i zapisaniu obrazów z pliku zdjęć seryjnych 6K/4K, możliwe jest przejście do miejsc, w których dodano znaczniki.</p>   |  |
|  <p><b>[Zdj. ser. 6K/4K przed mig.]</b></p> | <p><b>Naciśnij do końca spust migawki.</b></p> <p>(C) Liczba możliwych do wykonania rejestracji</p> <ul style="list-style-type: none"> <li>• Funkcja Auto Focus reguluje ostrość w trybie ciągłym oraz, z wyjątkiem trybu ręcznej ekspozycji, również ekspozycję reguluje w trybie ciągłym.</li> <li>• Obrazy mogą nie być wyświetlane tak płynnie jak przy normalnym ekranie rejestracji.</li> </ul> <p> <b>Wskazówki dotyczące rejestracji</b><br/>W sytuacjach, w których chcesz zablokować ostrość i ekspozycję, takich jak, gdy obiekt nie znajduje się w środku, użyj [AF/AE LOCK]. (P106)</p> |  |

- Aparat nagra zdjęcia seryjne 6K/4K i zapisze je w pliku zdjęć seryjnych 6K/4K w formacie [Format zapisu] ustawionym na [MP4].
- Gdy [Autopodgląd] jest włączone, zostanie automatycznie wyświetlony ekran wyboru obrazu. Aby kontynuować rejestrację, naciśnij spust migawki do połowy, aby wyświetlić ekran wyświetlania.
- Informacje dotyczące sposobu wyboru i zapisywania obrazów z zarejestrowanych plików 6K/4K z trybu zdjęć seryjnych (Burst) dostępne są w P125.
- W celu zredukowania drgań aparatu, zalecamy korzystanie ze statywu i zdalnego sterowania migawki (DMW-RSL1: wyposażenie opcjonalne) podczas stosowania [Kompozycja światła].

## ■ Ustawienie zapisu Pre-Burst ([Zdjęcia seryjne 6K/4K]/[Zdj. seryjne 6K/4K(S/S)])

Aparat rozpoczyna rejestrować około 1 sekundę przed pełnym wciśnięciem spustu migawki, więc nie przegapisz okazji do zdjęcia.

**MENU** →  **[Nagr.]** → **[ZDJĘCIE 6K/4K]** → **[Nagr.zdj.ser.przed mig.]**

**Ustawienia: [ON]/[OFF]**

- Kiedy funkcja jest włączona, **[PRE]** wyświetla się na ekranie nagrywania.
- Ustawienia i menu pracy autofokusa, których nie można wybrać gdy funkcja ta jest wykorzystywana, są takie same jak w czasie [Zdj. ser. 6K/4K przed mig.].



### Zużycie energii akumulatora a temperatura aparatu

- Gdy temperatura otoczenia jest wysoka lub w przypadku ciągłego zapisu zdjęć 6K/4K, na ekranie aparatu może pojawić się symbol  a zapis może zostać zatrzymany. W przypadku korzystania z ustawienia [Zdj. ser. 6K/4K przed mig.] opcja zostanie zmieniona na [Zdjęcia seryjne 6K/4K] a zapis zostanie zatrzymany. Należy odczekać do momentu schłodzenia aparatu.
- Po wybraniu [Zdj. ser. 6K/4K przed mig.] lub [Nagr.zdj.ser.przed mig.] akumulator wyczerpuje się szybciej, a temperatura aparatu wzrasta. Z funkcji tych należy korzystać tylko w przypadku rejestracji za ich pomocą.

## Uwagi dotyczące funkcji 6K/4K Photo

### ■ Zmiana proporcji obrazu

Aby zmienić format obrazu dla zdjęć 6K/4K, należy wybrać [Format obrazu] w menu [Nagr.].

### ■ Nagrywanie obiektów ze zmniejszonym efektem rozmycia

Rozmycie obiektu można zmniejszyć ustawiając wyższą szybkość migawki.

#### 1 Ustaw pokrętko wyboru trybu w położeniu **[S]**.

#### 2 Ustaw czas migawki poprzez obrót tylnego lub przedniego pokrętła.

- Szacunkowa szybkość migawki przy nagrywaniu poza budynkiem przy korzystnych warunkach pogodowych:  
1/1000 sekundy lub większa.
- Po zwiększeniu szybkości migawki, czułość ISO będzie większa, co może zwiększyć szumy na ekranie.

### ■ Dźwięk migawki podczas rejestracji

- Przy korzystaniu z funkcji [Zdjęcia seryjne 6K/4K] lub [Zdj. ser. 6K/4K przed mig.] ustawienia dźwięku elektronicznej migawki można zmienić w [Gł. e-migawki] i [Ton e-migawki].
- Rejestrując podczas korzystania z [Zdj. seryjne 6K/4K(S/S)], istnieje możliwość ustawienia głośności tonu rozpoczynania/zatrzymywania w [Gł.syg.dźwięk.].
- Szybka seria może przebiegać w sposób cichy, jeśli używana jest z zastosowaniem [Tryb cichy].

## ■ Sceny, które nie nadają się do rejestracji

### Rejestracja w skrajnie jasnych miejscach lub wewnątrz pomieszczeń

W przypadku rejestracji obiektów, znajdujących się w bardzo mocno naświetlonych miejscach albo obiektów oświetlonych światłem świetłówkowym/diodowym LED, barwy kolorów oraz jasność obiektów mogą ulec zmianie, a na ekranie wyświetlacza mogą pojawiać się poziome pasy.

Zmniejszenie szybkości migawki może ograniczyć efekt poziomych pasów.

### Obiekty poruszające się szybko w kierunku poziomym

Podczas rejestracji obiektów poruszających się szybko w kierunku poziomym, obiekty te mogą wyglądać na zniekształcone.

## ■ Konfiguracja aparatu do rejestracji z użyciem funkcji 6K/4K Photo

Konfiguracja aparatu jest automatycznie optymalizowana do rejestracji z użyciem funkcji 6K/4K Photo.

- Poniższe pozycje menu [Nagr.] są ustawiane na wartości przedstawione poniżej:

|                   |                         |               |         |
|-------------------|-------------------------|---------------|---------|
| [Rozmiar obrazu]* | [6K] (18M)<br>[4K] (8M) | [Jakość]      | [■ ■ ■] |
|                   |                         | [Typ migawki] | [ESHTR] |

- Zdjęcia seryjne 6K/4K zapisywane są z ustawieniami przedstawionymi poniżej:  
Ustawienia w menu [Film] nie obowiązują dla plików zdjęć seryjnych 6K/4K.

|                 |   |                        |   |
|-----------------|---|------------------------|---|
| [Format zapisu] | [MP4]   | [AF ciągły]            | [ON]  |
| [Jakość nagr.]* | [6K/200M/30p]<br>[4K/150M/60p]<br>[4K/100M/30p] | [Poziom<br>luminancji] | [0-1023] (dla zapisu<br>zdjęć 6K)<br>[0-255] (dla zapisu<br>zdjęć 4K) |

- \* Zmienia na wartości odpowiednie dla ustawienia [Rozm.obr./szyb.zdj.ser.].

- Podczas zapisu za pomocą funkcji 6K/4K Photo, zakresy niżej przedstawionych funkcji różnią się od dostępnych podczas robienia zdjęć:
  - Szybkość migawki: 1/30 (1/60, gdy wybrano [4K H 8M]) do 1/16000
  - [Min.szybk.mig.]: [1/1000] do [1/30] ([1/60], gdy wybrano [4K H 8M])
  - Kompensacja ekspozycji: -3 EV - +3 EV
  - Czulość ISO: [AUTO], [200] do [12800] ([100] do [12800], gdy wybrano [Rozszerzone ISO])
- Podczas zapisu za pomocą funkcji 6K/4K Photo następujące funkcje nie są dostępne:
  - Lampa błyskowa
  - Nagrywanie wielokrotnych zdjęć
  - Programowana zmiana ustawień
  - Tryb ustawiania ostrości (AFF)
  - [Tryb AF] ([+])
  - [Wspomag. MF] (wyłącznie [Zdj. ser. 6K/4K przed mig.])
  - Balans bieli ([WB])

• Poniższe elementy menu są wyłączone:

|                            |   |
|----------------------------|---|
| <b>[Inteligentny auto]</b> | [i.Zdj.nocne z ręki]/[iHDR]   |
| <b>[Kreatywne sterow.]</b> | [Równocz. rej. bez filt.]   |
| <b>[Nagr.]</b>             | [Rozmiar obrazu]/[Jakość]/[AFS/AFF]/<br>[Ust. własne (zdj.) AF] (wyłącznie [Zdj. seryjne 6K/4K(S/S)])/<br>[Przestrz. kol.]/[Lampa błyskowa]/[Red. Szumów]/[Typ migawki]/<br>[Opóźnienie migawki]/[Bracketing]/[HDR] |
| <b>[Własne]</b>            | [Obsz. nagr.]/[Rozp. twarzy]/[Ustawianie profilu]   |
| <b>[Konfig.]</b>           | [Oszczędzanie] (wyłącznie [Zdj. ser. 6K/4K przed mig.])   |

- Gdy wybrano [6K 18M], nie można ustawić [16:9] lub [1:1] dla [Format obrazu].
- Następujące zmiany następują podczas rejestracji zdjęć 6K/4K:
  - [Lokalizacja] w [Data podróży] nie można zapisać.
  - [Równocz. rej. bez filt.] w [Ustawienia filtra] nie jest dostępne.
  - W czasie rejestracji nie można skorzystać z wyjścia HDMI.
- W przypadku korzystania z wyjścia HDMI ustawienia zostaną zmienione w następujący sposób:
  - [Zdj. ser. 6K/4K przed mig.] zostanie zmienione na [Zdjęcia seryjne 6K/4K].
  - Ustawienie [Nagr.zdj.ser.przed mig.] zostanie przestawione z [ON] na [OFF].
- [Dod.telekonw.] nie jest dostępne dla [6K 18M].  
[ZOOM] nie jest dostępne dla [4K H 8M] lub [4K 8M].
- [Cyfr. zoom] nie jest dostępne dla [6K 18M].
- Nie można nałożyć daty rejestracji za pomocą [Datownik nagrywania].
- Podczas rejestracji z wykorzystaniem [Zdj. ser. 6K/4K przed mig.], [Krok zoom] w [Ob. duży zoom] jest wyłączony.
- Funkcja Wykrywania scen w trybie Intelligent Auto pracuje w taki sam sposób, jak podczas rejestracji filmów.
- Gdy wybór operacji jest ustawiony na 6K/4K Photo, nie można wykonywać zdjęć podczas rejestracji filmu. (Tylko, gdy ustawione jest [📷] ([Priorytet zdjęcia]))





#### **Nie jest dostępny w następujących przypadkach:**

- Funkcja 6K/4K Photo jest wyłączona przy zastosowaniu następujących ustawień:
  - [Monochromatyczny Rough]/[Monochromatyczny Silky]/[Efekt miniatury]/[Miękką ostrość]/ [Filtr gwiazdny]/[Światło słoneczne] (Tryb kreatywnego sterowania)
  - Podczas nagrywania filmów
  - W przypadku zapisu w trybie [Tryb wysokiej rozdź.]
  - Podczas korzystania z [Wielokr. eksp.]



# Wybieranie zdjęć z pliku 6K/4K w trybie zdjęć seryjnych (Burst) i zapisywanie

## 1 Wybierz obraz za pomocą ikony lub na ekranie odtwarzania i naciśnij .

- Operację tę można również wykonać dotykając ikony  lub .
- Jeżeli obraz został zarejestrowany z użyciem opcji [Zdj. ser. 6K/4K przed mig.], należy przejść do punktu 3.





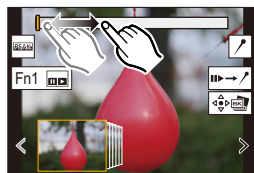

## 2 Przesuń suwak w celu dokonania wstępnego wyboru scen. Ekran widoku slajdów

- Informacje dotyczące sposobu korzystania z ekranu widoku slajdów można znaleźć w rozdziale P127.
- Jeśli obraz został zarejestrowany z użyciem funkcji [Zdjęcia seryjne 6K/4K] lub [Zdj. seryjne 6K/4K(S/S)], sceny można wybrać na ekranie odtwarzania zdjęć seryjnych 6K/4K dotykając  (Fn1). (P128)



## 3 Przeciągnij kadry, aby wybrać kadr, który chcesz zapisać jako zdjęcie.

- Operację tę można również wykonać naciskając / .
- Aby w sposób ciągły przewijać do przodu lub do tyłu, klatka po klatce, dotknij i przytrzymaj [] / [].



## 4 Dotknij lub , aby zapisać obraz.

- Wyświetlony zostanie ekran potwierdzenia.

- **Zdjęcie zostanie zapisane w formacie JPEG.**
- Zdjęcie zostanie zapisane wraz z parametrami rejestracji (informacje Exif), takimi jak szybkość migawki, wartość przysłony i czułość ISO.

## ■ Zapisywanie jednocześnie zdjęć zrobionych z wykorzystaniem funkcji zdjęć 6K/4K ([Masowy zapis ZDJĘĆ 6K/4K])

Można zapisać obrazy z pliku zdjęć seryjnych 6K/4K wyodrębnione z dowolnego 5 sekundowego okresu.

### 1 Wybierz menu.

**MENU** →  [Odtwarzanie] → [Masowy zapis ZDJĘĆ 6K/4K]

### 2 Za pomocą przycisków ◀/▶ wybierz pliki zdjęć seryjnych 6K/4K, a następnie naciśnij [MENU/SET].

- Jeśli czas serii zdjęć seryjnych wynosi 5 sekund lub mniej, jako obrazy zostaną zapisane wszystkie kadry.

### 3 Wybierz pierwszy kadr obrazów do zapisania w tym samym czasie.

- Wybierz kadr w ten sam sposób jak wybierasz obrazy z pliku zdjęć seryjnych 6K/4K.
- Obrazy zostaną zapisane jako grupa obrazów trybu zdjęć seryjnych w formacie JPEG.

## Korygowanie zdjęć 6K/4K po rejestracji (Ulepszanie po rejestracji)

### ■ Korygowanie zniekształceń na zdjęciach ([Red.efektu Roll.Shut.])

Aparat koryguje zniekształcenia zdjęć spowodowane działaniem migawki elektronicznej (efekt chwiejnej migawki), gdy je zapisujesz.

### 1 Na ekranie potwierdzenia zapisu wyświetlonym w kroku 4 na P125 dotknij opcji [Red.efektu Roll.Shut.].

- Wróć do ekranu potwierdzenia, jeśli funkcja nie daje żadnych rezultatów korekcji.

### 2 Sprawdź efekt korekty i dotknij [Zapisz].

- Dotykając [Ustaw/anuluj], można zobaczyć oryginalne zdjęcie i wersje po korekcie.

- Kąt widzenia skorygowanego zdjęcia może ulec zwężeniu.
- W zależności od ruchu obiektów na krawędzi kadru skorygowany obraz może wyglądać nienaturalnie.
- Poprawienie zdjęć zrobionych innymi urządzeniami może nie być możliwe.

### ■ Redukcja szumu spowodowanego wysoką czułością ([Red. szumów ZDJ. 6K/4K])

Podczas zapisywania zdjęć można zmniejszyć szum spowodowany rejestracją przy wysokiej czułości ISO.

**MENU** →  [Odtwarzanie] → [Red. szumów ZDJ. 6K/4K]

### Ustawienia: [AUTO]/[OFF]

- Funkcja ta nie jest dostępna dla obrazów zapisanych z wykorzystaniem [Masowy zapis ZDJĘĆ 6K/4K].
- Zastosowanie dla zdjęć zrobionych innymi urządzeniami może nie być możliwe.

## Opcje obsługi dostępne podczas wybierania zdjęć

### ■ Poruszanie się po ekranie widoku slajdów

Położenie wyświetlanego kadru

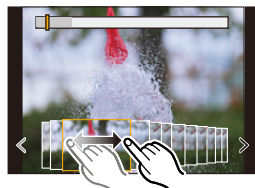
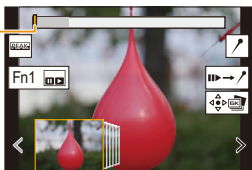

| Obsługa za pomocą przycisków | Obsługa dotykowa                       | Opis działania  |
|------------------------------|--|---|
|                              | Przeciąganie/<br>< / >                 | Umożliwia wybór kadru.<br>• Aby zmienić klatki wyświetlane w widoku slajdu, wybierz klatkę po lewej/prawej stronie i dotknij [ < ] lub [ > ].       |
| <br>Naciśnij i przytrzymaj   | < / ><br>Dotknij i przytrzymaj         | Ciągłe przewijanie do przodu lub do tyłu, klatka po klatce.   |
| –                            | <br>Dotykanie/<br>Przeciąganie         | Umożliwia wybranie klatki do wyświetlenia.  |
|                              | Gest zsuwania/<br>rozsuwania<br>palców | Umożliwia powiększenie/zmniejszenie wyświetlacza.   |
|                              | –                                      | Wybiera kadr zachowując powiększony obraz.<br>(przy powiększonym wyświetlaczu)  |
|                              | Przeciąganie                           | Umożliwia przesuwanie powiększonego obszaru (gdy ekran jest powiększony).   |
| [Fn1]                        |  | Wyświetla ekran odtwarzania zdjęć 6K/4K trybu zdjęć seryjnych (Burst).  |
| –                            |  | Przełącza na pracę ze znacznikami.  |
| –                            |  | Dodaje/usuwa znacznik.  |
| –                            |  | Fragmenty wyostrzone są podświetlone. ([Wyróżn. pkt. ostrości])<br>• Ustawienie przełączane jest w kolejności [OFF] → [ON] ([LOW]) → [ON] ([HIGH]). |
| [MENU/SET]                   |  | Umożliwia zapisanie zdjęcia   |

- Podczas pracy ze znacznikami, można pominąć dodane znaczniki, początek lub koniec pliku 6K/4K trybu zdjęć seryjnych (Burst). Dotknij [↵ → ▸], aby powrócić do pierwotnego działania.

| Obsługa za pomocą przycisków | Obsługa dotykowa | Opis działania                        |
|------------------------------|------------------|---------------------------------------|
|                              |                  | Przejdźcie do kolejnego znacznika.    |
|                              |                  | Przejdźcie do poprzedniego znacznika. |

## ■ Poruszanie się po ekranie odtwarzania zdjęć seryjnych 6K/4K

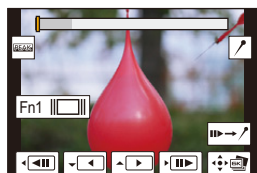

Podczas pauzy (wstrzymania)



Podczas odtwarzania ciągłego

| Obsługa za pomocą przycisków | Obsługa dotykowa                           | Opis działania  |
|------------------------------|--|---|
| ▲                            | ▶/   | Odtwarzanie ciągłe/Pauza (podczas ciągłego odtwarzania).  |
| ▼                            | ◀/   | Przewijanie ciągłe/Pauza (podczas ciągłego przewijania).  |
| ▶/⊙                          | ▶▶/  ▶▶                                    | Szybkie przewijanie w przód/przewijanie do przodu klatka po klatce (podczas pauzy).   |
| ◀/⊙                          | ◀◀/  ◀◀                                    | Szybkie przewijanie w tył/przewijanie do tyłu klatka po klatce (podczas pauzy).   |
| –                            | Progress bar<br>Dotykanie/<br>Przeciąganie | Umożliwia wybranie kadrów do wyświetlenia (podczas pauzy).  |
| 🔍                            | Gest zsuwania/<br>rozsuwania<br>palców     | Umożliwia powiększanie/zmniejszanie wyświetlacza (podczas pauzy).   |
| 🔍                            | –  | Wybiera kadr zachowując powiększony obraz (gdy ekran jest powiększony).   |
| ▲/▼/◀▶                       | Przeciąganie                               | Umożliwia przesuwanie powiększonego obszaru (gdy ekran jest powiększony).   |
| [Fn1]                        |  | Umożliwia wyświetlenie ekranu widoku slajdów (podczas pauzy).   |
| –                            | ▶▶→/↗                                      | Przełącza na pracę ze znacznikami.  |
| –                            | 📍 / 📍                                      | Dodaje/usuwa znacznik.  |
| –                            | PEAK                                       | Fragmenty wyostrzone są podświetlone. ([Wyróżn. pkt. ostrości])<br>• Ustawienie przełączane jest w kolejności [OFF] → [ON] ([LOW]) → [ON] ([HIGH]). |
| [MENU/SET]                   | 📁 / 📁                                      | Umożliwia zapisanie zdjęć (podczas pauzy).  |

- Za każdym razem, gdy dwukrotnie dotkniesz ekranu, wyświetlacz przełącza się pomiędzy widokiem powiększonym i normalnym.
- Aby wybrać i zapisać zdjęcia z plików seryjnych 6K/4K na komputerze PC, użyj oprogramowania "PHOTOfunSTUDIO".  
Należy pamiętać, że nie ma możliwości edycji pliku zdjęć 6K/4K trybu zdjęć seryjnych (Burst) w postaci filmu.
- Do odtwarzania i edycji zdjęć seryjnych 6K/4K z opcją [6K 18M] potrzebne jest wydajne środowisko komputerowe. Zalecamy wybranie i zapisywanie zdjęć za pomocą aparatu.

### Wybieranie i zapisywanie zdjęć z ekranu telewizora

- Pliki zdjęć seryjnych 6K zapisane w [6K 18M] są przesyłane przez HDMI do telewizora w rozdzielczości [4K].
- Ustaw [Tryb HDMI(Odtwarzanie)] na [AUTO] lub ustawienie z rozdzielczością [4K]. Podłączając aparat do telewizora, który nie obsługuje funkcji filmów 4K, wybierz [AUTO].
- W przypadku wyświetlania plików zdjęć seryjnych 6K/4K na telewizorze podłączonym do aparatu, zostaną one wyświetlone wyłącznie na ekranie odtwarzania zdjęć seryjnych 6K/4K.
- Telewizory Panasonic wyposażone w gniazda kart SD nie mogą odtwarzać bezpośrednio z kart SD plików zdjęć seryjnych 6K/4K.
- W zależności od podłączonego telewizora, pliki 6K/4K trybu zdjęć seryjnych (Burst) mogą nie być prawidłowo wyświetlane.



MENU



# Regulacja ostrości po nagrywaniu (Post Focus/ Focus Stacking)

Tryby: 

Aparat może wykonywać nagrywanie zdjęć seryjnych (Burst) z tą samą jakością jak w przypadku zapisu 6K/4K przesuując automatycznie ostrość na różne obszary. Po zakończeniu zapisu można wybrać żądany punkt ostrości dla zdjęcia, które ma zostać zapisane.

Funkcja ta przeznaczona jest do zapisywania nieruchomych obiektów.

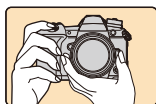

Zapis seryjny 6K/4K z automatycznym przenoszeniem ostrości.

Dotknij wybranego punktu ostrości.

Wykonywane jest zdjęcie w wybranym punkcie ostrości.

- Zalecamy korzystanie ze statywu podczas rejestracji obrazów przeznaczonych do obróbki w ramach funkcji Focus Stacking.
- Użyj karty o klasie prędkości UHS 3.

## 1 Ustaw pokrętkę trybu pracy na .

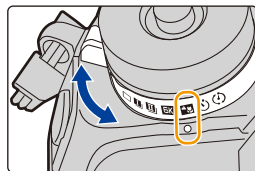

## 2 Wybierz rozmiar zdjęcia.

**MENU** →  **[Nagr.]** → **[Ostrość po]**

|                 | Rozmiar obrazu   | Opis  |
|-----------------|--|---|
| <b>[6K 18M]</b> | [6K] (18M)<br>[4:3]: (4992×3744)<br>[3:2]: (5184×3456)   | Można robić zdjęcia o dużym rozmiarze.                    |
| <b>[4K 8M]</b>  | [4K] (8M)<br>[4:3]: (3328×2496)<br>[3:2]: (3504×2336)<br>[16:9]: (3840×2160)<br>[1:1]: (2880×2880) | Można powiększyć obszar ekranu za pomocą [Dod.telekonw.]. |

## 3 Należy nacisnąć spust migawki do połowy, aby wyjść z menu.

## 4 Podejmij decyzję odnośnie kompozycji kadru i wciśnij przycisk migawki do połowy.

- Auto Focus wykryje obszary ostrości na ekranie. (Wyłączając krawędzie ekranu)
- Jeśli na żadnym obszarze ekranu nie można ustawić ostrości, ekran ustawiania ostrości (A) będzie migać. W takim przypadku zapis jest niemożliwy.



## 5 Naciśnij do końca spust migawki, aby rozpocząć zapis.

- Punkt ostrości zmienia się automatycznie w czasie zapisu. Gdy znika ikona (B), zapis kończy się automatycznie.



### Od momentu wciśnięcia spustu migawki do połowy aż do zakończenia zapisu:

- Należy zachować stałą odległość od obiektu i ujęcia.
- Nie korzystać z funkcji zoom.
- Filmy nagrane będą z [Format zapisu] ustawionym na [MP4]. (Dźwięk nie będzie nagrywany.)
- Gdy włączony jest [Autopodgląd], zostanie wyświetlony ekran pozwalający na wybranie obszaru ostrości. (P132)



### Informacje o temperaturze aparatu

- Jeśli temperatura otoczenia jest wysoka lub zapis z użyciem funkcji Post Focus wykonywany jest w sposób ciągły lub temperatura aparatu wzrasta, pojawić się może [⚠] i zapis może zostać zatrzymany w trakcie, aby ochronić aparat. Należy odczekać do momentu schłodzenia aparatu.

### ■ Ograniczenia dotyczące korzystania z funkcji Post Focus

- Ponieważ zapis odbywa się w tej samej jakości jak w przypadku zdjęć 6K/4K, mają miejsce pewne ograniczenia odnośnie funkcji nagrywania i ustawień menu. Aby uzyskać szczegółowe informacje, patrz "Konfiguracja aparatu do rejestracji z użyciem funkcji 6K/4K Photo" P123.
- Oprócz ograniczeń funkcji zdjęć 6K/4K, następujące ograniczenia dotyczą korzystania z funkcji Post Focus:
  - Ręczne ustawianie ostrości nie jest dostępne.
  - Tryb automatycznego ustawiania ostrości nie jest dostępny.
  - Nie można zapisać filmów.
  - [Cyfr. zoom]/[Datownik nagrywania] nie jest dostępny.
  - Poniższe elementy menu [Własne] są wyłączone: [AF z migawką]

### Nie jest dostępny w następujących przypadkach:

- Funkcja Post Focus jest wyłączana po zastosowaniu następujących ustawień:
  - [Monochromatyczny Rough]/[Monochromatyczny Silky]/[Efekt miniatury]/[Miękką ostrość]/[Filtr gwiazdny]/[Światło słoneczne] (Tryb kreatywnego sterowania)
  - W przypadku zapisu w trybie [Tryb wysokiej rozdź.]
  - Po ustawieniu [Wielokr. eksp.]

## Wybieranie obszaru ostrości i zapisywanie obrazu

### 1 Wybierz obraz za pomocą ikony na ekranie odtwarzania i naciśnij .









- Operację tę można również wykonać dotykając ikony .



### 2 Dotknij żądanego obszaru ostrości.

- Jeśli dla wybranego obszaru nie ma ostrego zdjęcia, wyświetlona zostanie czerwona ramka. W takim przypadku nie można zapisać obrazu.
- Nie można wybierać krawędzi ekranu.



| Obsługa za pomocą przycisków  | Obsługa dotykowa  | Opis działania  |
|---|---|---|
|  | <b>Dotknięcie</b>   | Wybierz obszar ostrości.<br>• Obszar nie może zostać wybrany, gdy wyświetlacz jest powiększony.   |
|  |    | Umożliwia powiększanie wyświetlacza.  |
|  |    | Umożliwia pomniejszenie wyświetlacza (gdy jest powiększony).  |
| [Fn1]   |    | Włącza funkcję Focus Stacking. (P133)   |
| —   |  | Fragmenty wyostrzone są podświetlone. ([Wyróżn. pkt. ostrości])<br>• Ustawienie przełączane jest w kolejności [OFF] → [ON] ([LOW]) → [ON] ([HIGH]). |
| [MENU/SET]  |  | Umożliwia zapisanie zdjęcia.  |

- Możesz dokonać szczegółowej regulacji ostrości przesuwając suwak, gdy ekran jest powiększony. (Regulacji można również dokonać naciskając .)



### 3 Dotknij , aby zapisać obraz.

- Zdjęcie zostanie zapisane w formacie JPEG.

- Nie można wybrać i zapisać obraz z ekranu telewizora, nawet gdy aparat jest podłączony do telewizora za pomocą kabla HDMI.



## Łączenie w jedno wielu zdjęć w celu poszerzenia zakresu ostrości (funkcja Focus Stacking)

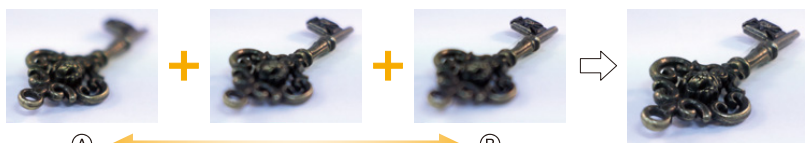

(A) Ostrość: bliżej

(B) Ostrość: bardziej oddalona

1 **Dotknij [MENU] w kroku 2 “Wybieranie obszaru ostrości i zapisywanie obrazu”.**

- Operację tę można również wykonać naciskając przycisk [Fn1].

2 **Dotknij, aby wybrać metodę łączenia.**

|                           |   |
|---------------------------|---|
| <b>[Autom. łączenie]</b>  | Umożliwia automatyczne wybranie obrazów, które nadają się do łączenia i łączy je w jeden obraz.<br>• Pierwszeństwo mają obrazy z bliższym punktem ostrości. |
| <b>[Łączenie zakresu]</b> | Wybranie łączy zdjęcia w jeden obraz o określonych obszarach ostrości.  |

3 **(Po wybraniu ustawienia [Łączenie zakresu])**

**Dotknij żądanego obszaru ostrości.**

- Określ przynajmniej dwa obszary.
- Obszary ostre między tymi dwoma obszarami również zostaną wybrane i zostanie wskazany połączony obszar ostrości.
- Obszary wyszarzone wskazują te miejsca, które po wybraniu spowodują, że obraz będzie wyglądał nienaturalnie oraz obszary, których nie można wybrać.
- Aby anulować wybór, dotknij ponownie obszaru ostrości.
- Aby wybrać wiele obszarów, przeciągnij ekran.

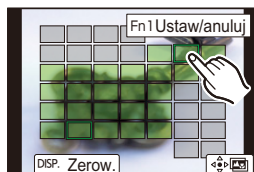
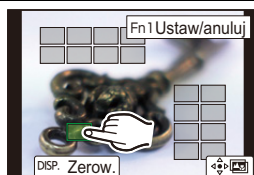

| Obsługa za pomocą przycisków | Obsługa dotykowa | Opis działania   |
|------------------------------|------------------|--|
| ▲/▼/◀/▶                      | Dotknięcie       | Umożliwia wybranie obszaru.  |
| [Fn1]                        | [Ustaw/anuluj]   | Umożliwia określenie/anulowanie obszaru.                           |
| [DISP.]                      | [Wszyst.]        | Umożliwia wybranie wszystkich obszarów. (Przed wybraniem obszarów) |
|                              | [Zerow.]         | Wybranie anuluje wszystkie wybory. (Po wybraniu obszarów)          |
| [MENU/SET]                   | ☑️/☑️            | Wybranie łączy obrazy w jeden i zapisuje finalne zdjęcie.          |

#### 4 Dotknij przycisku [ ], aby połączyć obrazy w jeden i zapisać finalne zdjęcie.

- Zdjęcie zostanie zapisane w formacie JPEG. Informacje dotyczące rejestracji (informacje Exif) zdjęcia oryginalnego wraz z najmniejszą odległością punktu ostrości, z szybkością migawki, przysłoną i czułością ISO zostaną zapisane w nowym obrazie.

- Aparat może automatycznie korygować zakłócenia przesunięcia geometrii obrazu spowodowane drganiami aparatu. Po skorygowaniu, kąt widzenia po połączeniu obrazów staje się nieco węższy.
- Nienaturalny obraz może powstać, gdy obiekt zdjęcia porusza się podczas rejestracji lub przy dużej odległości od obiektu.
- Obrazy o niskiej głębi ostrości, takie jak rejestrowane za pomocą obiektywów makro, mogą po połączeniu wielu w jeden stworzyć nienaturalny obraz. Jeśli rejestrujemy obraz przy wyższej wartości przysłony w trybie AE z priorytetem przysłony lub w trybie ręcznej ekspozycji, zdjęcie może wyglądać mniej nienaturalnie.
- Stosowanie funkcji Focus Stacking dla zdjęć zapisanych przy użyciu innych urządzeń może nie być możliwe.

# Robienie zdjęć z samowyzwalaczem

Tryby: 

**1** Ustaw pokrętko trybu pracy na [☺].

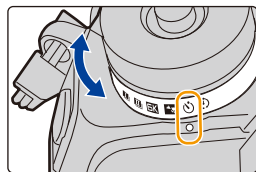



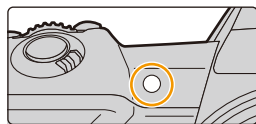

**2** Naciśnij spust migawki do połowy, aby ustawić ostrość, a następnie wciśnij go do końca, aby zrobić zdjęcie.

- Ostrość i ekspozycja zostaną ustawione po wciśnięciu spustu migawki do połowy.
- Po błysnięciu kontrolki samowyzwalacza rozpoczynany jest zapis.



## ■ Ustawienie samowyzwalacza

**MENU** →  [Nagr.] → [Samowyzwalacz]

|   |   |
|---|---|
|  | Zdjęcie zostaje zrobione 10 sekund po naciśnięciu spustu migawki.   |
|  | Po 10 sekundach aparat robi 3 zdjęcia w odstępach około 2 sekund.   |
|  | Zdjęcie zostaje zrobione 2 sekundy po naciśnięciu spustu migawki.<br>• W przypadku korzystania ze statywu itp., to ustawienie stanowi wygodny sposób na uniknięcie drgań spowodowanych naciśnięciem spustu migawki. |

- W przypadku robienia zdjęć z samowyzwalaczem zaleca się używanie statywu.

### Nie jest dostępny w następujących przypadkach:

- Nie można wybrać ustawienia [☺] w następujących sytuacjach.
  - Gdy opcja [Równocz. rej. bez filt.] z [Ustawienia filtra] jest ustawiona na [ON]
  - Przy zapisie z użyciem bracketingu
  - Podczas korzystania z [Wielokr. eksp.]
- Samowyzwalacz jest wyłączony w następujących sytuacjach.
  - Podczas nagrywania filmów
  - Podczas korzystania z [Tryb wysokiej rozdź.]

# Wykonywanie zdjęć z użyciem funkcji zdjęć poklatkowych lub animacji poklatkowej

Tryby: P A S M

Istnieje możliwość wykonywania zdjęć z użyciem funkcji zdjęć poklatkowych lub animacji. Dodatkowo, wykonywane zdjęcia można łączyć w film.

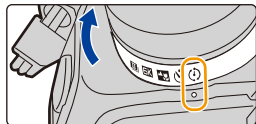

• **Ustaw wcześniej datę i godzinę. (P38)**

- Zdjęcia wykonane za pomocą rejestracji są wyświetlane jako zestaw grup zdjęć.
- Gdy [Funkcja podw. gniazda] ustawione jest na [Przekazanie nagrywania], podczas rejestracji obrazów na więcej niż jedną kartę, uzyskane obrazy będą zapisywane w oddzielnych grupach. W takim przypadku nie można utworzyć ciągłego filmu.

## ■ Aby wyświetlić ekran konfiguracji przed rejestracją

- 1 Ustaw pokrętkę trybu pracy na [ ].
- 2 Wyświetl ekran konfiguracji.

| Obsługa za pomocą przycisków | Obsługa dotykowa |
|------------------------------|------------------|
| [MENU/SET]* → [MENU/SET]     | /                |

- \* Wyświetlony zostanie ekran wybrany w opcji [Poklatkowe/Animacja] w menu nagrywania. (Ekran zostanie wyświetlony tylko po naciśnięciu przycisku [MENU/SET] po raz pierwszy od przełączenia pokrętki wyboru trybu pracy do położenia [ ].)

## ■ Aby przełączyć pomiędzy wykonywaniem zdjęć z użyciem funkcji zdjęć poklatkowych i animacją poklatkową

Przełącz ustawienie [Tryb] w [Poklatkowe/Animacja] w menu [Nagr.].

## Automatyczne robienie zdjęć w określonych odstępach czasu ([Zdjęcia poklatkowe])

Aparat może automatycznie wykonywać zdjęcia obiektów, np. zwierząt czy roślin, i rejestrować zmiany w miarę upływu czasu, w celu utworzenia filmu.

**1 Ustaw pokrętko trybu pracy na [ ] .**

**2 Wyświetl ekran konfiguracji.**

- Przełącz na [Zdjęcia poklatkowe], jeśli nie jest wybrane. (P136)

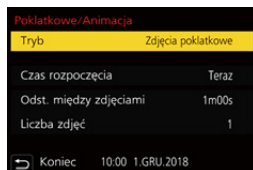

|  |                                 |   |
|--|---------------------------------|---|
| [Czas rozpoczęcia]                       | [Teraz]                         | Rozpoczyna nagrywanie po całkowitym naciśnięciu przycisku migawki.  |
|  | [Ustawienie czasu początkowego] | Można ustawić dowolny czas w obrębie 23 godzin 59 minut od chwili obecnej.<br>◀/▶: Wybór pozycji (godzina/minuta)<br>▲/▼: Ustawienie<br>[MENU/SET]: Ustaw               |
| [Odst. między zdjęciami]/ [Liczba zdjęć] |                                 | Możliwe jest ustawienie odstępu czasu między zdjęciami oraz liczby zdjęć.<br>◀/▶: Wybierz element (minuta/sekunda/liczba zdjęć)<br>▲/▼: Ustawienie<br>[MENU/SET]: Ustaw |

- W zależności od warunków zapisu obrazów, zapis może nie być zgodny z ustawionym odstępem czasowym lub ustawioną liczbą obrazów.

**3 Należy nacisnąć spust migawki do połowy, aby wyjść z menu.**

- Wyświetlony zostanie ekran nagrywania. Operację tę można również wykonać poprzez naciśnięcie i przytrzymanie przycisku [➔], aż do wyświetlenia ekranu nagrywania.



**4 Naciśnij do końca spust migawki.**

- Nagrywanie zostaje automatycznie rozpoczęte.
- W trybie gotowości nagrywania, zasilanie wyłączy się automatycznie, jeżeli przez określony czas nie zostanie wykonana żadna operacja. Robienie zdjęć poklatkowych jest kontynuowane nawet po wyłączeniu zasilania. Gdy nadejdzie godzina rozpoczęcia nagrywania, zasilanie włącza się automatycznie.
- Aby włączyć zasilanie ręcznie, naciśnij przycisk migawki do połowy.
- Operacje w trybie gotowości nagrywania (aparatus jest włączony)

| Obsługa za pomocą przycisków | Obsługa dotykowa | Opis działania   |
|------------------------------|------------------|--|
| [Fn2]                        |                  | Umożliwia wyświetlenie ekranu wyboru, który pozwala na wstrzymanie (funkcja pauzy) lub zatrzymanie rejestracji.  |
|                              |                  | Umożliwia wyświetlenie ekranu wyboru, który pozwala na przywrócenie lub zatrzymanie rejestracji (podczas pauzy). |

- Po zakończeniu rejestracji zostanie wyświetlony ekran potwierdzenia, z zapytaniem czy przejść do utworzenia filmu.

Przed utworzeniem filmu, wybierz [Tak].

Informacje na temat tworzenia filmów można znaleźć w rozdziale P140.

## ■ Zmiana ustawień funkcji zdjęć poklatkowych

Ustawienia można zmieniać w [Poklatkowe/Animacja] w menu [Nagr.].

- Z funkcji tej nie można korzystać w aparacie służącym do monitoringu.
- Funkcja [Zdjęcia poklatkowe] jest wstrzymana w następujących sytuacjach.
  - Gdy akumulator ulegnie rozładowaniu
  - Wyłączenie aparatu
- Podczas [Zdjęcia poklatkowe] można wymienić akumulator oraz kartę, a następnie uruchomić funkcję ponownie poprzez włączenie aparatu. (Należy pamiętać o tym, że zdjęcia wykonane po ponownym uruchomieniu aparatu zostaną zapisane jako oddzielna grupa zdjęć seryjnych)
- Wyłącz urządzenie przy wymianie akumulatora.
- Gdy opcja [Odst. między zdjęciami] jest ustawiona na większą wartość, jeśli aparat wyłącza się automatycznie przy oczekiwaniu na następną rejestrację, zalecamy stosowanie funkcji zdjęć poklatkowych w trybie Auto Focus.

### Nie jest dostępny w następujących przypadkach:

- Funkcja ta nie jest dostępna w następujących przypadkach:
  - Podczas korzystania z [Tryb wysokiej rozdź.]
  - Podczas korzystania z [Wielokr. eksp.]

## Robienie zdjęć w trybie poklatkowym ([Animacja poklatkowa])

Film poklatkowy nagrywany jest poprzez połączenie zdjęć.

- 1 Ustaw pokrętko trybu pracy na [  ].
- 2 Wyświetl ekran konfiguracji. (P136)
  - Przełącz na [Animacja poklatkowa], jeśli nie jest wybrane. (P136)

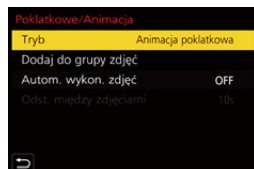

|                          |  |   |
|--------------------------|--|---|
| [Autom. wykon. zdjęć]    | [ON]   | Robi zdjęcia automatycznie w wyznaczonych odstępach czasu.      |
|                          | [OFF]  | Służy do nagrywania obrazów w trybie ręcznym, klatka po klatce. |
| [Odst. między zdjęciami] | (Tylko gdy opcja [Autom. wykon. zdjęć] jest ustawiona na [ON])<br>◀▶: Wybór pozycji (sekunda)<br>▲▼: Ustawienie<br>[MENU/SET]: Ustaw |   |

- 3 Należy nacisnąć spust migawki do połowy, aby wyjść z menu.

- Wyświetlony zostanie ekran nagrywania. Operację tę można również wykonać poprzez naciśnięcie i przytrzymanie przycisku [  ], aż do wyświetlenia ekranu nagrywania.



#### 4 Naciśnij do końca spust migawki.

- Możliwe jest nagrywanie maks. do 9999 klatek.

#### 5 Przesuń obiekt, aby wybrać kompozycję zdjęcia.

- Potwórz nagrywanie w taki sam sposób.
- Jeżeli urządzenie zostanie wyłączone podczas nagrywania, wyświetlona zostanie wiadomość o możliwości kontynuowania nagrywania po włączeniu aparatu. Po wybraniu opcji [Tak] możliwe będzie kontynuowanie nagrywania od momentu, kiedy zostało ono przerwane.



#### Efektywne nagrywanie materiałów

- Ekran nagrywania wyświetla maks. dwa uprzednio nagrane obrazy. Użyj ich jako punktu odniesienia do oceny wymaganej ilości ruchu.
- Aby sprawdzić zapisane zdjęcia, naciśnij [▶].  
Zbędne zdjęcia można usuwać, naciskając [🗑️].  
Aby powrócić do ekranu zapisu, naciśnij ponownie [▶].

#### 6 Dotknij [📄], aby zakończyć nagrywanie.

- Można je także zakończyć, wybierając [Poklatkowe/Animacja] w menu [Nagr.], a następnie naciskając przycisk [MENU/SET].
- Kiedy opcja [Autom. wykon. zdjęć] ustawiona jest jako [ON], wybierz [Wyj.] na ekranie potwierdzenia. (Jeżeli wybrano [Wstrzymaj], naciśnij spust migawki, aby rozpocząć ponownie nagrywanie.)
- Po zakończeniu rejestracji zostanie wyświetlony ekran potwierdzenia, z zapytaniem czy przejść do utworzenia filmu.  
Przed utworzeniem filmu, wybierz [Tak].  
Informacje na temat tworzenia filmów można znaleźć w rozdziale [P140](#).

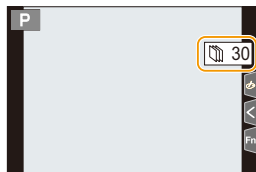

#### ■ Zmiana ustawień funkcji animacji poklatkowej

Ustawienia można zmieniać w [Poklatkowe/Animacja] w menu [Nagr.].

#### ■ Dodawanie zdjęć do grupy Animacji poklatkowej

Wybieranie [Dodaj do grupy zdjęć] w kroku **2** wyświetli obrazy grup zarejestrowane za pomocą [Animacja poklatkowa].

Wybierz grupę zdjęć, a następnie naciśnij przycisk [MENU/SET].

- W pewnych warunkach zapis wymaga czasu, np. gdy wykorzystywana jest lampa błyskowa. W rezultacie automatyczny zapis może nie odbywać się w ustalonych odstępach czasu.
- Zdjęcia nie można wybrać z [Dodaj do grupy zdjęć], jeśli jest jedynym zdjęciem, które zostało zrobione.



#### Nie jest dostępny w następujących przypadkach:

- Funkcja ta nie jest dostępna w następujących przypadkach:
  - Podczas korzystania z [Tryb wysokiej rozd.]
  - Podczas korzystania z [Wielokr. eksp.]

## Tworzenie filmów z zarejestrowanych zdjęć

Aby stworzyć filmy po wykonaniu zdjęć, należy postępować zgodnie z poniższymi krokami.

### 1 Wybierz metodę nagrywania filmów.

- Format nagrywania ustawiony jest na [MP4].

|                          |  |
|--------------------------|--|
| <b>[Jakość nagr.]</b>    | Wybiera jakość nagrywanych filmów.   |
| <b>[Szybkość klatek]</b> | Ustawia ilość klatek na sekundę.<br>Im większa ich liczba, tym płynniejsze przejścia w filmie.   |
| <b>[Sekwencja]</b>       | <b>[NORMAL]:</b><br>Łączy zdjęcia ze sobą w kolejności ich zrobienia.<br><b>[REVERSE]:</b><br>Łączy zdjęcia ze sobą w odwrotnej kolejności niż zostały zrobione. |

### 2 Za pomocą przycisków ▲/▼ wybierz [Wykonaj], a następnie naciśnij przycisk [MENU/SET].

- Możesz również tworzyć filmy przy użyciu opcji [Rejestr. Poklatkowa] (P248) lub [Wideo poklatkowe] (P248) w menu [Odtwarzanie].
- Podczas tworzenia filmów z [Jakość nagr.] ustawionym na [4K], czasy nagrywania są ograniczone do 29 minut i 59 sekund.
  - W przypadku korzystania z karty pamięci SDHC, nie można tworzyć filmów o rozmiarze pliku przekraczającym 4 GB.
  - W przypadku korzystania z karty pamięci SDXC, można tworzyć filmy o rozmiarze pliku przekraczającym 4 GB.
- Film z [Jakość nagr.] ustawionym na [FHD] nie może zostać utworzony, jeśli czas nagrywania przekracza 29 minut i 59 sekund lub rozmiar pliku przekracza 4 GB.



# Wykonywanie zdjęć z automatyczną zmianą ustawień (bracketing)

Tryby: **P** **A** **S** **M**

Można wykonywać wiele zdjęć, jednocześnie automatycznie zmieniając ustawienia, naciskając przycisk spustu migawki.

## 1 Wybierz menu.

|   |  |
|---|--|
| <b>MENU</b> → <b>[Nagr.]</b> → <b>[Bracketing]</b> → <b>[Typ bracketingu]</b> |  |
| <b>Bracketing ekspozycji</b>  | Naciśnij spust migawki, by wykonać zapis ze zmianą ekspozycji. (P142)  |
| <b>Bracketing przysłony</b>   | Naciśnij spust migawki, by wykonać zapis ze zmianą przysłony. (P143)<br>• Dostępne w trybie AE z priorytetem przysłony lub gdy czułość ISO ustawiona jest na [AUTO] w trybie ręcznej ekspozycji.                 |
| <b>FOCUS</b> <b>Bracketing ostrości</b>                                       | Naciśnij spust migawki, by wykonać zapis ze zmianą ostrości. (P143)  |
| <b>WB</b> <b>Wielokrotny balans bieli</b>                                     | Naciśnij spust migawki raz, aby automatycznie zrobić trzy zdjęcia z różnymi ustawieniami balansu bieli. (P144)   |
| <b>WB</b> <b>Wielokrotny balans bieli (temperatura barwowa)</b>               | Naciśnij spust migawki raz, aby automatycznie zrobić trzy zdjęcia z różnymi ustawieniami temperatury barwowej balansu bieli. (P144)<br>• Dostępne, gdy balans bieli ustawiony jest na [  ], [  ], [  ] lub [  ]. |

## 2 Za pomocą przycisków ▲/▼ wybierz [Więcej ustawień], a następnie naciśnij przycisk [MENU/SET].

- Więcej informacji na temat [Więcej ustawień] znaleźć można na stronie opisującej każdą funkcję.
- Należy nacisnąć spust migawki do połowy, aby wyjść z menu.

## 3 Ustaw ostrość na obiekcie i zrób zdjęcie.

- Po wybraniu bracketingu ekspozycji, ekran bracketingu miga, aż zostaną zrobione wszystkie ustawione zdjęcia. W przypadku zmiany ustawień bracketingu lub wyłączenia aparatu przed zrobieniem wszystkich zdjęć, aparat rozpoczyna zapis od pierwszego zdjęcia.

### ■ Aby anulować opcję [Typ bracketingu]

Wybierz [OFF] w punkcie 1.

### Nie jest dostępny w następujących przypadkach:

- Funkcja bracketingu zostaje wyłączona w następujących sytuacjach.
  - [Monochromatyczny Rough]/[Monochromatyczny Silky]/[Efekt miniaturowy]/[Miękką ostrość]/[Filtr gwiazdny]/[Światło słoneczne] (Tryb kreatywnego sterowania)
  - Podczas nagrywania filmów
  - Podczas rejestracji w trybie zdjęć seryjnych (tylko wtedy, gdy opcja [Ust. wyk. zdj. seryj.] jest ustawiona na [SH2]/[SH1]/[SH2 PRE]/[SH1 PRE])
  - Podczas rejestracji zdjęć 6K/4K
  - Podczas zapisu z użyciem funkcji Post Focus
  - W przypadku zapisu w trybie [Tryb wysokiej rozdź.]
  - Podczas korzystania z [Wielokr. eksp.]
  - Podczas korzystania z [Zdjęcia poklatkowe]
  - Podczas korzystania z [Animacja poklatkowa] (tylko jeżeli włączona jest opcja [Autom. wykon. zdjęć])
- Wielokrotny balans bieli oraz wielokrotny balans bieli (temperatura barwowa) nie są dostępne w następujących przypadkach:
  - Tryb Intelligent Auto Plus
  - Tryb kreatywnego sterowania
  - Podczas nagrywania obrazów w trybie seryjnym
  - Gdy opcja [Jakość] jest ustawiona na [RAW $\frac{1}{2}$ ], [RAW $\frac{1}{4}$ ] lub [RAW]

## Bracketing ekspozycji

### ■ Więcej o [Więcej ustawień] (krok 2 na P141)

|                          |  |
|--------------------------|--|
| [Krok]                   | Pozwala ustawić liczbę zdjęć, jakie mają zostać wykonane, oraz zakres kompensacji ekspozycji.<br>[3•1/3] (Wykonanie trzech zdjęć w przedziale 1/3 EV) do [7•1] (Wykonanie siedmiu zdjęć w przedziale 1 EV) |
| [Sekwencja]              | Ustawienie kolejności, w jakiej wykonywane są zdjęcia.   |
| [Ust. poj. wykon. zdj.]* | [□]: Wykonanie pojedynczego zdjęcia za każdym naciśnięciem spustu migawki.<br>[☐]: Wykonywanie wszystkich ustawionych zdjęć po jednokrotnym naciśnięciu spustu migawki.                                    |

\* Niedostępne dla rejestrowania zdjęć seryjnych. Przy zastosowaniu zapisu seryjnego, naciśnięcie i przytrzymanie spustu migawki skutkuje zapisem w sposób ciągły do momentu zapisu ustawionej ilości zdjęć.

[Krok]: [3•1/3], [Sekwencja]: [0/-/+]

1. zdjęcie



±0 EV

2. zdjęcie



-1/3 EV

3. zdjęcie



+1/3 EV

- W przypadku robienia zdjęć w trybie bracketingu ekspozycji po ustawieniu wartości dla kompensacji ekspozycji, robione zdjęcia bazują na wybranej wartości kompensacji ekspozycji.

## Bracketing przysłony

Tryb nagrywania: **A** **M**

### ■ Więcej o [Więcej ustawień] (krok 2 na P141)

|                |   |
|----------------|---|
| [Liczba zdjęć] | [3], [5]: Wykonanie określonej liczby zdjęć o różnych wartościach przysłony w przedziale ustalonym w oparciu o początkową wartość przysłony.<br>[ALL]: Wykonanie zdjęć przy użyciu wszystkich wartości przysłony. |
|----------------|---|

- Przy zastosowaniu zapisu seryjnego, naciśnięcie i przytrzymanie spustu migawki skutkuje zapisem do momentu zapisu ustawionej ilości zdjęć.

Dostępne wartości przysłony różnią się w zależności od soczewki.

**Przykład: gdy używany jest obiektyw wymienny (H-ES12060)**

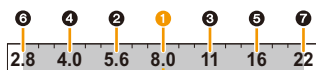

**Gdy początkowa wartość jest ustawiona na F8.0:**

- 1 pierwsze zdjęcie, 2 drugie zdjęcie, 3 trzecie zdjęcie... 7 siódme zdjęcie

## Bracketing ostrości

### ■ Więcej o [Więcej ustawień] (krok 2 na P141)

|                 |   |
|-----------------|---|
| [Krok]          | Pozwala ustawić odstęp między pozycjami obszaru ostrości.<br>• Odległość, o jaką w każdym kroku przesuwa się punkt ostrości będzie krótsza, jeśli pozycja początkowa znajduje się bliżej obiektu, oraz dłuższa, jeśli pozycja początkowa znajduje się dalej od obiektu. |
| [Liczba zdjęć]* | Pozwala ustawić ilość zdjęć do wykonania.   |
| [Sekwencja]     | [0/-/+]: Na przemian przesuwa punkt ostrości bliżej lub dalej w zakresie wyśrodkowanym na pozycji początkowej w miarę wykonywania zdjęć.<br>[0/+]: Przesuwa punkt ostrości dalej od pozycji początkowej w miarę wykonywania zdjęć.                                      |

- \* Niedostępne dla rejestrowania zdjęć seryjnych. Przy zastosowaniu zapisu seryjnego, naciśnięcie i przytrzymanie spustu migawki skutkuje zapisem w sposób ciągły do momentu zapisu ustawionej ilości zdjęć.

[Sekwencja]: [0/-/+]



[Sekwencja]: [0/+]



(A) Ostrość: bliżej

(B) Ostrość: bardziej oddalona

- 1 pierwsze zdjęcie, 2 drugie zdjęcie... 5 piąte zdjęcie...

- Zdjęcia zapisane w trybie bracketingu ostrości wyświetlane są jako grupy zdjęć.
- Po ustawieniu [Funkcja podw. gniazda] na [Przekazanie nagrywania] i nagrywaniu obrazów na więcej niż jedną kartę, uzyskane zdjęcia będą wyświetlane w oddzielnych grupach.





## Wielokrotny balans bielei

### ■ Więcej o [Więcej ustawień] (krok 2 na P141)

Przekręć pokrętło sterujące, aby wybrać zakres korekty, a następnie naciśnij [MENU/SET].

: W poziomie ([A] do [B])

: W pionie ([G] do [M])

- Można również ustawić zakres korekty, dotykając []/[]/[]/[].

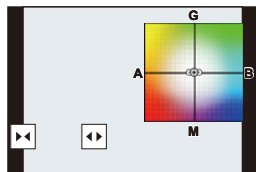

## Wielokrotny balans bielei (temperatura barwowa)

### ■ Więcej o [Więcej ustawień] (krok 2 na P141)

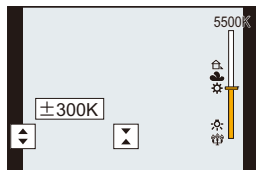

Przekręć pokrętło sterujące, aby wybrać zakres korekty, a następnie naciśnij [MENU/SET].

- Można również ustawić zakres korekty, dotykając []/[].

















## Stabilizator obrazu

Aparat może aktywować stabilizator w obiektywie, w korpusie lub wykorzystywać obydwa jednocześnie, by jeszcze skuteczniej zredukować drgania. (Tryb Dual I.S.)

Tryb Dual I.S.2 (  ,  ,  ), który zapewnia skuteczniejszą korekcję, jest również obsługiwany.

• Aktywacja stabilizatora obrazu zależy od obiektywu. Na ekranie rejestracji znajduje się symbol aktualnie używanego stabilizatora.

|  | Podczas robienia zdjęć  | Podczas nagrywania filmów  |
|--|---|--|
| <b>Obiektywy firmy Panasonic kompatybilne z Dual I.S. Tryb (Oparte na standardzie Micro Four Thirds System)</b> <ul style="list-style-type: none"> <li>• Aby poznać aktualne informacje o kompatybilnych modelach obiektywów, patrz nasza strona internetowa. (P19)</li> <li>• Jeśli ikona [DUAL2] lub [DUAL] nie pojawia się na ekranie nagrywania, nawet gdy używany jest kompatybilny obiektyw, zaktualizuj firmware obiektywu do najnowszej wersji. (P19)</li> </ul> | <b>Obiektyw + korpus (Dual I.S.)</b><br> /  /  /  | <b>Obiektyw + korpus (Dual I.S.)</b> (  /  ),<br><b>5-osiowy, hybrydowy</b><br> * |
| <b>Obiektywy kompatybilne z funkcją stabilizatora (Oparte na standardzie Micro Cztery Trzecie/Cztery Trzecie)</b>  | <b>Obiektyw lub korpus</b><br> /    | <b>Obiektyw lub korpus</b><br> ),<br><b>5-osiowy, hybrydowy</b><br> *  |
| <b>Obiektywy niezgodne z funkcją stabilizatora (Oparte na standardzie Micro Cztery Trzecie/Cztery Trzecie)</b>   | <b>Korpus</b> (  ) /    | <b>Korpus</b> (  ),   |
| <b>Przy stosowaniu adaptera obiektywu dla mocowania Leica (wyposażenie opcjonalne) lub adaptera do mocowania innego producenta</b>   |   | <b>5-osiowy, hybrydowy</b><br> *  |

\* Gdy opcja [E-stabilizacja (video)] w [Stabilizator] w menu [Nagr.] ustalona jest na [ON].

**Zapobieganie drganiom (drgania aparatu)**

W przypadku wyświetlenia ostrzeżenia przed drganiami [⏏] zaleca się zastosowanie funkcji [Stabilizator], statywu, samowyzwalacza lub zdalnego spustu migawki (DMW-RSL1: wyposażenie opcjonalne).

• Prędkość migawki będzie niższa szczególnie w poniższych przypadkach. Nie należy poruszać aparatem od momentu naciśnięcia spustu migawki do chwili wyświetlenia zdjęcia na wyświetlaczu.

Zaleca się stosowanie statywu.

- Spowolniona synchronizacja
- W przypadku wybrania niższej szybkości migawki

– Spowolniona synchronizacja/redukcja efektu czerwonych oczu

**Tryby:** **P** **A** **S** **M**

• W przypadku stosowania wymiennego obiektywu wyposażonego w przełącznik stabilizatora O.I.S. (na przykład H-ES12060), funkcja stabilizatora jest aktywowana, kiedy przełącznik O.I.S. znajduje się w położeniu [ON]. (W momencie zakupu przełącznik znajduje się w położeniu [⏏].)

**MENU** → **[Nagr.]** → **[Stabilizator]**

|                                 |   |  |  |
|---------------------------------|---|--|--|
| <b>[Tryb pracy]</b>             | ([Normalny])  | Drgania aparatu są korygowane w górę/dół, lewo/prawo oraz w ruchu obrotowym.   |  |
|                                 | ([Panoramow.])  | Drgania aparatu są korygowane w zakresie ruchu w górę/w dół.<br>Tryb ten jest idealny dla panoramowania (metoda robienia zdjęć, która polega na podążaniu aparatem za obiektem poruszającym się w ustalonym kierunku). |  |
|                                 | <b>[OFF]</b>  | Opcja [Stabilizator] jest niedostępna. ()<br>• Podczas stosowania obiektywu z przełącznikiem stabilizatora O.I.S., ustaw przełącznik na [OFF].   |  |
| <b>[E-stabilizacja (wideo)]</b> | Drgania w trakcie zapisywania filmów redukowane są w osiach pionowej, poziomej, obrotu, skoku i odchyłu poprzez wykorzystanie stabilizatorów obiektywu, korpusu oraz elektronicznego stabilizatora obrazu. (5-osiowy, hybrydowy stabilizator obrazu)<br><b>[ON]/[OFF]</b><br>• Gdy wybrane jest [ON], kąt widzenia zapisywanego filmu może ulec zwężeniu. |  |  |

|                               |  |
|-------------------------------|--|
| <p>[Blokada I.S. (wideo)]</p> | <p>Umożliwia zwiększenie efektu stabilizacji obrazu podczas nagrywania filmów. Efekt ten zapewnia minimalny efekt rozmycia podczas filmowania z miejsca.</p> <p><b>[ON]/[OFF]</b></p> <ul style="list-style-type: none"> <li>• Ta funkcja działa tylko podczas zapisywania.  wyświetla się na ekranie nagrywania.</li> <li>• <b>Aby zmienić kompozycję kadru podczas nagrywania, najpierw należy przełączyć efekt na [OFF], a następnie poruszyć aparatem.</b> Użyj odpowiedniego przycisku, aby zmienić ustawienie podczas nagrywania. (P60)</li> <li>• W przypadku, gdy ogniskowa staje się większa, np. gdy założony jest teleobiektyw, efekt stabilizacji będzie mniejszy.</li> <li>• Efekt stabilizacji może być mniejszy w przypadku niektórych obiektywów.</li> </ul> |
| <p>[Ustaw. dług. ognisk.]</p> | <p>Jeśli ogniskowa nie jest ustawiana automatycznie, można ustawić ją ręcznie.</p> <ul style="list-style-type: none"> <li>• Po włączeniu ręcznego ustawienia długości ogniskowej i włączeniu aparatu pojawia się ekran z prośbą o ustawienie długości ogniskowej. Wybranie [Tak] pozwala na ustawienie [Ustaw. dług. ognisk.] w [Stabilizator].</li> </ul>   |

## Ustawianie ogniskowej obiektywu

### 1 Wybierz menu.

**MENU** → [Nagr.] → [Stabilizator] → [Ustaw. dług. ognisk.]

### 2 Wprowadź ogniskową.

- ◀/▶: Wybierz wartość (cyfrę); ▲/▼: Ustawienie
- Można ustawić ogniskową w zakresie od 0,1 mm do 1000 mm.

### 3 Naciśnij przycisk [MENU/SET].



## ■ Zapisywanie ogniskowej

### 1 Wykonaj krok 2 w "Ustawianie ogniskowej obiektywu".

### 2 Naciśnij ▶, aby wybrać ogniskową do nadpisania, a następnie naciśnij [DISP].

- Zapisać można do 3 ustawień ogniskowej.



## ■ Ustawianie zapisanej ogniskowej





W punkcie 2 sekcji "Ustawianie ogniskowej obiektywu" naciśnij ▶/▶, aby wybrać zapisaną ogniskową, a następnie naciśnij przycisk [MENU/SET].

• **Działanie stabilizatora obrazu może generować odgłosy lub wibracje, ale nie są to usterki.**

- Zaleca się wyłączyć stabilizator obrazu podczas korzystania ze statywu.
- Funkcja stabilizatora może nie być skuteczna w następujących przypadkach. Uważaj na drganie aparatu występujące przy naciśnięciu spustu migawki.
  - Gdy występuje dużo drgań
  - Gdy zastosowano duże powiększenie
  - Podczas korzystania z zoomu cyfrowego
  - W przypadku robienia zdjęć podczas podążania za ruchomym obiektem
  - Gdy prędkość migawki jest niższa w celu robienia zdjęć w pomieszczeniach lub ciemnych miejscach
- Efekt panoramowania w [  ] jest trudniejszy do uzyskania w następujących przypadkach.
  - W jasnych miejscach, czyli na przykład w pełnym słońcu w lecie
  - W przypadku ustawienia szybkości migawki większej niż 1/100 sekundy
  - Gdy aparat jest przesuwany zbyt wolno, ponieważ obiekt też przesuwa się wolno (Tłó nie ulegnie rozmyciu)
  - Kiedy korpus aparatu nie nadąża odpowiednio za obiektem



**Nie jest dostępny w następujących przypadkach:**

- W następujących przypadkach [Stabilizator] przełączy się na [  ] (Normalny), nawet jeśli jest on ustawiony na [  ] (Panoramowanie):
  - Podczas nagrywania filmów
  - Podczas rejestracji zdjęć 6K/4K
  - Podczas zapisu z użyciem funkcji Post Focus
- W następujących przypadkach wartość [Stabilizator] zmieni się z [  ] na [  ], nawet jeśli używany jest kompatybilny obiektyw:
  - Po ustawieniu [Duża prędk. rejestr.]
- Funkcja 5-osioowego, hybrydowego stabilizatora obrazu nie jest dostępna w następujących przypadkach:
  - Podczas korzystania z zoomu cyfrowego
  - Po ustawieniu [Duża prędk. rejestr.]
  - Po ustawieniu [Przyc. 4K na żywo]
- Stabilizator obrazu nie jest dostępny po wybraniu [Tryb wysokiej rozdź.]



# Robienie zdjęć z zoomem



## Zoom optyczny

Tryby:   **P** **A** **S** **M**  

Można przybliżyć tak, aby ludzie i obiekty na zdjęciach były bliżej, lub oddalać, aby robić zdjęcia krajobrazów itp.

**Bok T**: Powiększa odległe obiekty

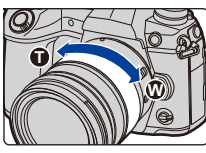
**Bok W**: Poszerza kąt widzenia

|  |   |  |
|--|---|--|
| <p><b>Obiektyw wymienny z pierścieniem do ustawiania ostrości</b></p>    | <p>Obróć pierścień zoomu.</p>   |  |
| <p><b>Wymienny obiektyw z obsługą elektrycznie sterowanego zoomu</b></p> | <p>Przesuń dźwignię zoomu.<br/>(Szybkość działania zoomu zależy od tego jak daleko przesunięta jest dźwignia).</p> <ul style="list-style-type: none"> <li>Po przypisaniu [Regulacja zoom] do przycisku funkcyjnego, będzie można regulować powoli zoom optyczny, naciskając ◀/▶ lub szybko naciskając ▲/▼.</li> </ul> <p>Informacje dotyczące obsługi znajdują się w kroku <b>2</b> i kolejnych krokach na <b>P151</b>.</p> |  |
| <p><b>Obiektyw wymienny bez zoomu</b></p>                                | <p>Zoom optyczny nie jest dostępny.</p>   |  |

## Zwiększanie efektu "Tele"

[Dod.telekonw.]

Tryby:   P A S M  

Dodatkowa telekonwersja pozwala na robienie jeszcze bardziej przybliżonych zdjęć bez utraty jakości obrazu.

|                               |                              |   |
|-------------------------------|------------------------------|---|
| <b>Podczas robienia zdjęć</b> | [Dod.telekonw.]<br>([Nagr.]) | 1,4×: [EX] M<br>2,0×: [EX] S<br>1,4×: Podczas rejestracji zdjęć 6K/4K* ([16:9]/[1:1])<br>1,5×: Podczas rejestracji zdjęć 6K/4K* ([3:2])<br>1,6×: Podczas rejestracji zdjęć 6K/4K* ([4:3])<br>* Tylko, gdy ustawione jest [4K H 8M], [4K 8M] |
|-------------------------------|------------------------------|---|

• Ustaw rozmiar zdjęć na [M] lub [S] (rozmiary zdjęć wskazane w [EX]), i ustaw jakość na [i] lub [i-].

|                                  |                             |   |
|----------------------------------|-----------------------------|---|
| <b>Podczas nagrywania filmów</b> | [Dod.telekonw.]<br>([Film]) | 1,4× (rozmiar filmu ustawiony jest na [4K] w [Jakość nagr.])<br>2,7× (rozmiar filmu ustawiony jest na [FHD] w [Jakość nagr.]) |
|----------------------------------|-----------------------------|---|

## ■ Zwiększanie powiększenia w krokach

- Z tej funkcji można skorzystać wyłącznie podczas robienia zdjęć.

### 1 Wybierz menu.

**MENU** → [Nagr.] → [Dod.telekonw.] → [ZOOM]

### 2 Ustaw przycisk funkcji na [Regulacja zoom]. (P60)

### 3 Naciśnij przycisk funkcyjny.

### 4 Naciśnij ◀/▶ lub ▲/▼.

▲/▶: Tele (powiększa odległe obiekty)

▼/◀: Wide (poszerza kąt widzenia)

- Działanie zoomu zostaje zakończone po ponownym naciśnięciu przycisku funkcyjnego lub upływie określonego czasu.



- (A) Zakres zoomu optycznego (ogniskowa)\*  
 (B) Funkcja dodatkowej telekonwersji dla zapisu zdjęć (Powiększenie zoomu)



- \* Suwak zoomu wyświetlany jest przy zastosowaniu wymiennego obiektywu wspierającego elektroniczne sterowanie zoomem.

- Ustawiona zostanie stała prędkość zoomu.
- Wskazywana wartość zoomu jest wartością przybliżoną.

## ■ Blokowanie powiększenia zoomu na maksymalnym poziomie

**MENU** → [Nagr.] → [Dod.telekonw.] → [TELE CONV.]

**MENU** → [Film] → [Dod.telekonw.] → [ON]

[OFF]



[TELE CONV.]/[ON]

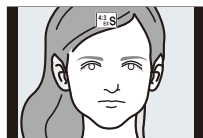

- Po przypisaniu [Dod.telekonw.] do [Ustaw. "Fn"] w menu [Własne] ([Działanie]), można wyświetlić ekran ustawienia funkcji dodatkowej telekonwersji zarówno dla zdjęć jak i filmów po naciśnięciu przypisanego przycisku funkcyjnego. Gdy wyświetlany jest ten ekran, ustawienie [Rozmiar obrazu] można zmieniać naciskając przycisk [DISP.].



#### Nie jest dostępny w następujących przypadkach:

- Funkcja ta nie jest dostępna w następujących przypadkach:
  - [Efekt zabawki]/[Jasny i żywy efekt zabawki] (Tryb kreatywnego sterowania)
  - Gdy opcja [Jakość] jest ustawiona na [RAW]
  - Podczas rejestracji zdjęć 6K/4K (tylko, gdy ustawione jest [6K 18M])
  - Podczas zapisu z użyciem funkcji Post Focus (tylko, gdy ustawione jest [6K 18M])
  - Gdy opcja [HDR] jest ustawiona na [ON]
  - Podczas korzystania z [Tryb wysokiej rozd.]
  - Podczas korzystania z [Wielokr. eksp.]
  - Gdy opcja [Duża prędk. rejestr.] jest ustawiona na [180fps/FHD] lub [150fps/FHD]
  - Po ustawieniu [Przyc. 4K na żywo]
- W poniższym przypadku, nie działa [ZOOM]:
  - Podczas rejestracji zdjęć 6K/4K
  - Podczas zapisu z użyciem funkcji Post Focus

#### [Cyfr. zoom]

Tryby: **P** **A** **S** **M**

Jakość obrazu pogarsza się co prawda z każdym kolejnym powiększeniem, ale można uzyskać powiększenie do czterech razy większe niż przy użyciu standardowej funkcji zoom.

(Powiększanie płynne nie jest możliwe.)

**MENU** → [Nagr.] → [Cyfr. zoom] → [4×]/[2×]

- W przypadku robienia zdjęć z wykorzystaniem zoomu cyfrowego zaleca się używanie statywu i samowyzwalacza.



#### Nie jest dostępny w następujących przypadkach:

- Funkcja ta nie jest dostępna w następujących przypadkach:
  - [Efekt zabawki]/[Jasny i żywy efekt zabawki]/[Efekt miniatURY] (Tryb kreatywnego sterowania)
  - Gdy opcja [Jakość] jest ustawiona na [RAW<sub>1</sub>], [RAW<sub>2</sub>] lub [RAW]
  - Podczas rejestracji zdjęć 6K/4K (tylko, gdy ustawione jest [6K 18M])
  - Podczas zapisu z użyciem funkcji Post Focus
  - Podczas korzystania z [Tryb wysokiej rozd.]
  - Po ustawieniu [Duża prędk. rejestr.]
  - Podczas korzystania z [Wielokr. eksp.]



## Zmiana ustawień obiektywu z zoomem sterowanym elektrycznie

Tryby: 

Pozwala ustawić wyświetlanie na ekranie wyświetlacza oraz obsługę obiektywu podczas stosowania wymiennego obiektywu, kompatybilnego z elektrycznym zoomem.

- Opcja może być wybrana tylko wtedy, gdy stosowany jest obiektyw kompatybilny z elektrycznym zoomem.

**MENU** →  **[Własne]** →  **[Obiektyw / Inne]** → **[Ob. duży zoom]**

|                                     |   |  |
|-------------------------------------|---|--|
| <p><b>[Wyśw. dł. ogniskow.]</b></p> | <p>Przy używaniu zoomu wyświetlana jest odległość ostrzenia i można potwierdzić położenie zoomu.</p> <p>(A) Wskazanie odległości ogniskowej<br/>(B) Bieżąca odległość ostrzenia</p>   |  |
| <p><b>[Krok zoom]</b></p>           | <p>Jeśli korzystasz z zoomu z tym ustawieniem [ON], zoom zatrzyma się w położeniach odpowiednich dla ustawionych z góry odległości.</p> <p>(C) Wskazanie Step Zoom (zoom krokowy)</p> <ul style="list-style-type: none"> <li>• To ustawienie nie działa podczas filmowania lub rejestrowania [Zdj. ser. 6K/4K przed mig.].</li> </ul>   |  |
| <p><b>[Szybkość zoomu]</b></p>      | <p>Można ustawić szybkość zoomu dla pracy z zoomem.</p> <ul style="list-style-type: none"> <li>• Jeśli ustawisz [Krok zoom] na [ON] szybkość zoomu nie będzie się zmieniała.</li> </ul> <p><b>[Zdj.]:</b><br/> <b>[H]</b> (wysoka szybkość)/<b>[M]</b> (średnia szybkość)/<b>[L]</b> (niska szybkość)<br/> <b>[Film]:</b><br/> <b>[H]</b> (wysoka szybkość)/<b>[M]</b> (średnia szybkość)/<b>[L]</b> (niska szybkość)</p> |  |
| <p><b>[Pierścień zoom]</b></p>      | <p>Można tę opcję stosować tylko przy zastosowaniu obiektywu wspierającego elektryczne sterowanie za pomocą dźwigni zoomu oraz z pierścieniem regulacji zoomu.</p> <p>Przy ustawieniu na [OFF] sterowanie za pomocą pierścienia zoomu jest wyłączone w celu uniknięcia przypadkowego poruszenia.</p>  |  |

## Powiększanie za pomocą obsługi dotykowej (dotykowy zoom)

(Zoom optyczny i funkcja Dodatkowej telekonwersji dla zapisu zdjęć są aktywne)

- Jeśli używany jest wymienny obiektyw, nieobsługujący zoomu elektrycznego (H-ES12060/ H-FS12060), dodatkowa telekonwersja dla zdjęć może być obsługiwana tylko po ustawieniu [Dod.telekonw.] na [ZOOM].





**1** Dotknij [].

**2** Dotknij [].

- Zostaje wyświetlony suwak.

**3** Operuj zoomem, przeciągając suwak.

- Prędkość zoomu różni się w zależności od dotkniętego miejsca.

|   |             |
|---|-------------|
| [  ]/[  ] | Zoom wolny  |
| [  ]/[  ] | Zoom szybki |

- Aby zakończyć pracę z zoomem dotykowym, dotknij ponownie [].



## Robienie zdjęć przy użyciu zewnętrznej lampy błyskowej (wyposażenie opcjonalne)

Tryby: **FA** **AF** **P** **A** **S** **M**  

Możliwe jest zamontowanie lampy błyskowej (DMW-FL580L/DMW-FL360L/DMW-FL200L: wyposażenie opcjonalne) i robienie zdjęć przy jej wykorzystaniu.

- Należy zapoznać się z instrukcją obsługi zewnętrznej lampy błyskowej, by uzyskać informacje o jej montażu.

### ■ Zdejmowanie pokrywy gorącej stopki

W momencie zakupu pokrywa gorącej stopki jest zamocowana do gorącej stopki aparatu.

Zdejmij pokrywę gorącej stopki, ściągając ją w kierunku wskazanym strzałką ②, naciskając jednocześnie w kierunku wskazanym strzałką ①.

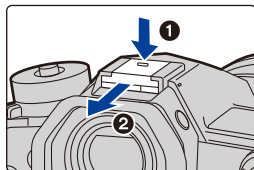

- Pokrywę gorącej stopki należy przechowywać w miejscu niedostępnym dla dzieci, aby zapobiec jej połknięciu.



**W następujących przypadkach ustawienie lampy błyskowej zostaje ustalone na [☺] (lampa błyskowa zawsze wyłączona).**

- Podczas nagrywania filmów
- Podczas rejestracji w trybie zdjęć seryjnych (tylko wtedy, gdy opcja [Ust. wyk. zdj. seryj.] jest ustawiona na [SH2]/[SH1]/[SH2 PRE]/[SH1 PRE])
- Podczas rejestracji zdjęć 6K/4K
- Podczas zapisu z użyciem funkcji Post Focus
- Podczas używania elektronicznej migawki
- Gdy jest ustawiony efekt obrazu jest w [Efekt filtra] z [Ustawienia filtra]
- Gdy opcja [Tryb cichy] jest ustawiona na [ON]
- Po ustawieniu [Tryb wysokiej rozdź.]
- Gdy opcja [HDR] jest ustawiona na [ON]



**Efektywne korzystanie z lampy błyskowej**

- Podczas robienia zdjęć z lampą błyskową i założoną osłoną przeciwsłoneczną obiektywu dolna część zdjęcia może być ciemna, a sterowanie lampą błyskową wyłączone. Jest to spowodowane przesłonięciem lampy błyskowej przez osłonę przeciwsłoneczną. Zalecamy wtedy zdjęcie osłony przeciwsłonecznej obiektywu.



### Korzystanie z innych dostępnych na rynku zewnętrznych lamp błyskowych bez opcji komunikacji z aparatem

- Niezbędne jest ustawienie ekspozycji dla zewnętrznej lampy błyskowej. Aby używać zewnętrznej lampy błyskowej w trybie automatycznym, korzystaj z zewnętrznej lampy błyskowej, która umożliwia ustawienie wartości przysłony i czułości ISO zgodnych z ustawieniami aparatu.
- Wybierz dla aparatu tryb AE z priorytetem przysłony lub tryb ręcznej ekspozycji, a następnie ustaw identyczne wartości przysłony i czułości ISO dla zewnętrznej lampy błyskowej. (Odpowiednia kompensacja ekspozycji jest niemożliwa z powodu zmiany wartości przysłony w trybie AE z priorytetem przysłony, a zewnętrzna lampka błyskowa nie będzie w stanie właściwie kontrolować oświetlenia w programowanym trybie AE, gdyż ustalenie wartości przysłony jest niemożliwe.)

### Używanie zewnętrznej lampy błyskowej podłączonej do gniazda synchronizacji lampy błyskowej

- Można używać zewnętrznej lampy błyskowej, podłączając ją przewodem do gniazda synchronizacji lampy błyskowej. Gniazdo wyposażone jest w blokadę śrubową, uniemożliwiającą wypadnięcie wtyczki.
- Otwórz zaślepkę gniazda synchronizacji lampy błyskowej, obracając ją w kierunku wskazywanym przez strzałkę.
- Należy uważać, aby nie zgubić zaślepki gniazda.
- Biegunowość gniazda synchronizacji lampy błyskowej nie ma znaczenia. Wtyczka może być wkładana w dowolnej pozycji.
- Należy używać lampy błyskowej o napięciu synchronizacji 400 V lub niższym.
- Nie należy używać przewodów synchronizujących o długości 3 m i dłuższych.

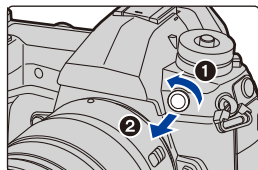

- Nie ustawiaj żadnych przedmiotów przy lampie błyskowej. Ciepło i światło emitowane przez lampę może powodować deformację lub odbarwienie tych przedmiotów.
- W przypadku ciągłego wykonywania zdjęć naładowanie lampy błyskowej może chwilę potwać. Należy chwilę poczekać na zrobienie kolejnego zdjęcia, gdy ikona lampy błyskowej miga na czerwono, co wskazuje na to, że lampa jest ładowana.
- Wartość przysłony, prędkość migawki i czułość ISO można ustawić nawet po podłączeniu zewnętrznej lampy błyskowej.
- Jeśli nagrywasz z niewielkiej odległości z szerokim kątem może dojść do zablokowania światła z lampy błyskowej, co zaciemni część ekranu.
- Nie należy używać dostępnych na rynku zewnętrznych lamp błyskowych, które wyposażone są w złącza synchronizacyjne o wysokim napięciu lub odwróconej biegunowości. Lampy błyskowe tego typu mogą powodować usterki lub zakłócenia pracy aparatu.
- Gdy podłączona jest zewnętrzna lampka błyskowa, nie należy trzymać za nią, gdyż może się ona odłączyć od aparatu.
- Należy zapoznać się z instrukcją obsługi zewnętrznej lampy błyskowej.



# Konfiguracja funkcji lampy błyskowej

- [Lampa błyskowa] w menu [Nagr.] jest dostępne tylko wtedy, gdy podłączona jest zewnętrzna lampa błyskowa.

## Zmiana trybu błysku lampy

Tryby: **P** **A** **S** **M**

Wybierz, czy moc lampy błyskowej ma być ustawiana automatycznie czy ręcznie.

- Trybu wyzwalania nie można zmieniać z poziomu aparatu w przypadku korzystania z lampy błyskowej (DMW-FL580L/DMW-FL360L/DMW-FL200L: wyposażenie opcjonalne). Można go ustawić za pomocą aparatu tylko w przypadku niektórych modeli lamp błyskowych, które umożliwiają zmianę trybu wyzwalania z poziomu aparatu.

### 1 Wybierz menu.

**MENU** → [Nagr.] → [Lampa błyskowa] → [Tryb wyzwalania]

|          |  |
|----------|--|
| [TTL]    | Aparat automatycznie ustawia jasność błysku lampy.   |
| [MANUAL] | Ustaw ręcznie współczynnik jasności lampy błyskowej. W trybie [TTL] możesz wykonać żądane zdjęcie, nawet podczas wykonywania ciemnych ujęć, które normalnie zostałyby prześwietlone przez lampę błyskową. <ul style="list-style-type: none"> <li>• Po ustawieniu trybu [MANUAL] w ikonie lampy błyskowej na ekranie zostaje wyświetlony współczynnik jasności ([1/1] itd.).</li> </ul> |

### 2 (Po wybraniu ustawienia [MANUAL])

Wybierz menu.

**MENU** → [Nagr.] → [Lampa błyskowa] → [Manual. reg. lampy błysk]

### 3 Za pomocą przycisków ◀/▶ ustaw współczynnik jasności, a następnie naciśnij przycisk [MENU/SET].

## Zmiana trybu lampy błyskowej

Tryby: **P** **A** **S** **M**

Ustawianie lampy błyskowej stosownie do sytuacji.

**MENU** → [Nagr.] → [Lampa błyskowa] → [Tryb lampy błyskowej]

|   |  |  |
|---|--|--|
| ([Wym.flesz.wł.])<br>([Wym.wł/cz.oczy]) <sup>*</sup>    | <p>Lampa błyskowa jest włączana przy każdym zdjęciu, bez względu na warunki.</p> <ul style="list-style-type: none"> <li>• <b>Z funkcji tej należy korzystać w przypadku tylnego oświetlenia obiektu lub oświetlenia światłem jarzeniowym.</b></li> </ul>   |  |
| \$ ([Wolna synch.])<br>\$ (Zwoln./cz.oczy) <sup>*</sup> | <p>W przypadku robienia zdjęć na tle ciemnego krajobrazu funkcja ta zmniejsza szybkość migawki po włączeniu lampy błyskowej w celu rozjaśnienia krajobrazu w tle.</p> <ul style="list-style-type: none"> <li>• <b>Z funkcji tej należy korzystać w przypadku robienia zdjęć ludziom na ciemnym tle.</b></li> <li>• <b>Zmniejszenie prędkości migawki może skutkować niewyraźnymi zdjęciami. W celu zapewnienia ostrości, zaleca się używanie statywu.</b></li> </ul> |  |
| ([Wym.flesz.wył.])                                      | <p>Lampa błyskowa nie jest włączana w żadnych warunkach.</p> <ul style="list-style-type: none"> <li>• <b>Z funkcji tej należy korzystać w przypadku robienia zdjęć w miejscach, gdzie używanie lampy błyskowej jest zabronione.</b></li> </ul>   |  |

\* Opcję tę można ustawić jedynie w przypadku, gdy [Bezprzewodowy] w [Lampa błyskowa] ustawiono na [OFF], a [Tryb wyzwiania] ustawiono na [TTL].

• Niektóre tryby lampy błyskowej mogą być niedostępne, zależnie od ustawień zewnętrznej lampy błyskowej.

**Lampa błyskowa jest aktywowana dwukrotnie.**

**Odstęp pomiędzy pierwszym i drugim uruchomieniem lampy błyskowej jest dłuższy, gdy [ \$ ] lub [ \$ ] jest ustawiony. Obiekt zdjęcia nie powinien się poruszać aż do drugiego uruchomienia lampy błyskowej.**

• Redukcja efektu czerwonych oczu różni się w zależności od osoby. Również w przypadku, gdy osoba była oddalona od aparatu lub nie patrzyła w jego stronę podczas pierwszego błysku, działanie tej funkcji może nie być wyraźnie widoczne.

**■ Dostępne ustawienia lampy błyskowej według trybu nagrywania**

Dostępność ustawień lampy błyskowej zależy od trybu nagrywania.

(○: Dostępne, —: Niedostępne)

| Tryb nagrywania |                                 |   |   |   |   |   |
|-----------------|---------------------------------|---|---|---|---|---|
| <b>P</b>        | Programowany tryb AE            | ○ | ○ | ○ | ○ | ○ |
| <b>A</b>        | Tryb AE z priorytetem przysłony | ○ | ○ | ○ | ○ | ○ |
| <b>S</b>        | Tryb AE z priorytetem migawki   | ○ | ○ | — | — | ○ |
| <b>M</b>        | Tryb ręcznej ekspozycji         | ○ | ○ | — | — | ○ |

• W trybie Intelligent Auto ( lub ), lampa błyskowa zostanie ustawiona na [] lub [].

**■ Prędkość migawki dla każdego ustawienia lampy błyskowej**

| Ustawienie lampy błyskowej | Prędkość migawki (s) | Ustawienie lampy błyskowej | Prędkość migawki (s) |
|----------------------------|----------------------|----------------------------|----------------------|
|                            | 1/60* do 1/250       |                            | 1 - 1/250            |
|                            |                      |                            |                      |

\* Wartość ta jest ustawiana na 60 sekund w trybie AE z priorytetem migawki i B (Bulb) w trybie ręcznej ekspozycji.

• W trybie Intelligent Auto ( lub ) szybkość migawki zmienia się w zależności od rozpoznanej sceny.

**Ustawienie synchronizacji z drugą kurtyną**Tryby: **P** **A** **S** **M**

Synchronizacja z drugą kurtyną włącza lampę błyskową tuż przed zamknięciem migawki podczas robienia zdjęć obiektów w ruchu, np. samochodów z zastosowaniem niższej szybkości migawki.

**MENU** → **[Nagr.]** → **[Lampa błyskowa]** → **[Synch. lampy]**

|              |  |  |
|--------------|--|--|
| <b>[1ST]</b> | Synchronizacja z pierwszą kurtyną<br>Normalny sposób robienia zdjęć z lampą błyskową.                    |  |
| <b>[2ND]</b> | Synchronizacja z drugą kurtyną<br>Źródło światła pojawia się za obiektem i zdjęcie staje się dynamiczne. |  |

- [2nd] pojawia się na ikonie lampy błyskowej na ekranie, gdy dla opcji [Synch. lampy] wybrane zostało ustawienie [2ND].
- Dostępne tylko wtedy, gdy opcja [Bezprzewodowy] w [Lampa błyskowa] ustawiona jest na [OFF].
- Gdy ustawiona jest wyższa szybkość migawki, efekt opcji [Synch. lampy] może ulec pogorszeniu.
- Gdy [Synch. lampy] jest ustawione na [2ND], nie można ustawić [ ] lub [ ].

## Regulacja mocy lampy błyskowej

Tryby:   **P** **A** **S** **M**  

Jasność błysku lampy należy regulować w sytuacji, kiedy zdjęcia wykonane z użyciem lampy są prześwietlone lub niedoświetlone.

### 1 Wybierz menu.

**MENU** →  **[Nagr.]** → **[Lampa błyskowa]** → **[Reg. flesza]**

### 2 Za pomocą przycisków ◀/▶ ustaw moc lampy błyskowej, a następnie naciśnij przycisk **[MENU/SET]**.

- Możliwa jest regulacja w zakresie od [-3 EV] do [+3 EV] co 1/3 EV.
- Aby przywrócić oryginalną moc lampy błyskowej, wybierz [±0].

- [+] lub [-] jest wyświetlane na ikonie lampy błyskowej na ekranie podczas regulacji mocy lampy.
- Opcję tę można ustawić jedynie w przypadku, gdy [Bezprzewodowy] w [Lampa błyskowa] ustawiono na [OFF], a [Tryb wyzwalania] ustawiono na [TTL].

## Synchronizacja mocy błysku lampy błyskowej z kompensacją ekspozycji

Tryby:   **P** **A** **S** **M**  

**MENU** →  **[Nagr.]** → **[Lampa błyskowa]** → **[Autom. komp. ekspoz.]**

Ustawienia: **[ON]/[OFF]**

- Szczegółowe informacje o kompensacji ekspozycji patrz [P107](#).

# Robienie zdjęć z bezprzewodowymi lampami błyskowymi

Tryby:  **P A S M** 

Lampy błyskowe zgodne z tym aparatem (DMW-FL580L/DMW-FL360L/DMW-FL200L: wyposażenie opcjonalne) dostępne są z funkcją zapisu bezprzewodowego.

Korzystając z tej funkcji można oddzielnie sterować wyzwalaniem lamp błyskowych w trzech grupach i lampy zamontowanej na gorącej stopce aparatu.

## ■ Rozmieszczanie bezprzewodowych lamp błyskowych

Umieść lampę bezprzewodową tak, aby czujnik bezprzewodowy był skierowany w stronę aparatu.

Na poniższym rysunku przedstawiono orientacyjny zasięg sterowania podczas wykonywania zdjęć aparatem ułożonym poziomo. Zasięg sterowania może się zmieniać w zależności od warunków.

**Odległość zdjęć (przy zamontowanej lampie błyskowej (DMW-FL360L: wyposażenie opcjonalne))**

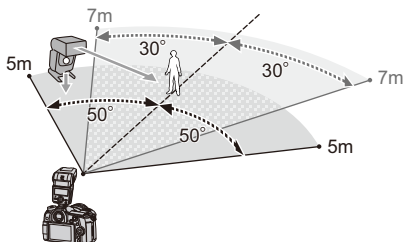

**Przykładowe rozmieszczenie**

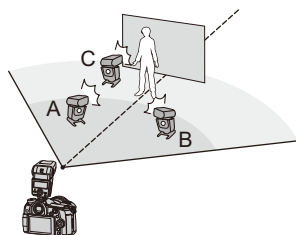

- W tym przykładzie umiejscowienia, lampka błyskowa C umieszczona jest tak, by usunąć cień obiektu wywołany przez lampy A i B.
- Zalecana liczba bezprzewodowych lamp błyskowych dla jednej grupy to trzy, lub mniej.
- Jeżeli fotografowany obiekt znajduje się zbyt blisko, błysk kontrolny może wpłynąć na naświetlenie zdjęcia.

Po ustawieniu [Komunikacja światłem] na [LOW] lub zmniejszenia mocy poprzez użycie rozpraszacza lub podobnego urządzenia, efekt zostanie ograniczony.

- 1 Zamontuj lampę błyskową (DMW-FL580L/DMW-FL360L/DMW-FL200L: wyposażenie opcjonalne) na aparacie.**
- 2 Ustaw bezprzewodowe lampy błyskowe w trybie RC, a następnie rozmieść je.**
  - Ustaw kanał i grupy bezprzewodowej lampy błyskowej.

### 3 Wybierz menu.

|                                     |  |
|-------------------------------------|--|
| [MENU] → [Nagr.] → [Lampa błyskowa] |  |
| [Bezprzewodowy]                     | Wybierz [ON].  |
| [Kanał bezprzewodowy]               | Wybierz kanał ustawiony dla lamp błyskowych bezprzewodowych w kroku 2. |
| [Konfig. bezprzewod.]               | Przejdź do punktu 4.   |

### 4 Za pomocą przycisków ▲/▼ wybierz element, a następnie naciśnij przycisk [MENU/SET].

- Aby dokonać testowego wyzwolenia lampy błyskowej, naciśnij [DISP.].

- (A) Tryb błysku
- (B) Jasność lampy błyskowej
- (C) Współczynnik jasności



|                                       |  |
|---------------------------------------|--|
| [Zew. lampa bł.]*1                    | <b>[Tryb wyzwalańia]</b><br><b>[TTL]:</b> Aparat automatycznie ustawia moc błysku lampy.<br><b>[AUTO]*2:</b> Jasność błysku ustawiana jest przez zewnętrzną lampę błyskową.<br><b>[MANUAL]:</b> Ustaw ręcznie współczynnik jasności zewnętrznej lampy błyskowej.<br><b>[OFF]:</b> Lampa umieszczona z boku aparatu emituje tylko błysk komunikacyjny.  |
|                                       | <b>[Reg. flesza]</b><br>Ustaw ręcznie jasność lampy błyskowej aparatu, gdy [Tryb wyzwalańia] jest ustawiony na [TTL].<br><b>[Manual. reg. lampy błysk]</b><br>Ustaw ręcznie współczynnik jasności zewnętrznej lampy błyskowej, jeśli [Tryb wyzwalańia] ustawiono na [MANUAL].<br>• Możliwy jest zakres ustawienia od [1/1] (pełna jasność) do [1/128] w skokach co 1/3.  |
| [Grupa A]/<br>[Grupa B]/<br>[Grupa C] | <b>[Tryb wyzwalańia]</b><br><b>[TTL]:</b> Aparat automatycznie ustawia moc błysku lampy.<br><b>[AUTO]*1:</b> Bezprzewodowe lampy błyskowe automatycznie ustawiają moc błysku.<br><b>[MANUAL]:</b> Ustaw ręcznie współczynnik jasności bezprzewodowej lampy błyskowej.<br><b>[OFF]:</b> Bezprzewodowe lampy błyskowe w określonej grupie nie zostaną uruchomione.<br><b>[Reg. flesza]</b><br>Ustaw ręcznie jasność bezprzewodowych lamp błyskowych, jeśli [Tryb wyzwalańia] ustawiono na [TTL].<br><b>[Manual. reg. lampy błysk]</b><br>Ustaw ręcznie współczynnik jasności bezprzewodowej lampy błyskowej, jeśli [Tryb wyzwalańia] jest ustawione na [MANUAL].<br>• Możliwy jest zakres ustawienia od [1/1] (pełna jasność) do [1/128] w skokach co 1/3. |

\*1 Nie jest dostępne przy ustawieniu [Bezprzewodowy FP] na [ON].

\*2 Opcja ta nie jest wyświetlana, gdy do aparatu zamocowana jest lampa błyskowa (DMW-FL200L: wyposażenie opcjonalne).

## Korzystanie z innych ustawień zapisu z bezprzewodowymi lampami błyskowymi

### Włączanie błysków FP dla bezprzewodowych lamp błyskowych

Podczas nagrywania filmu z użyciem bezprzewodowej lampy błyskowej, zewnętrzna lampa emituje błyski FP (powtarzane z dużą prędkością). Umożliwia to nagrywanie filmów z użyciem lampy błyskowej z krótkim czasem migawki.

**MENU** →  **[Nagr.]** → **[Lampa błyskowa]** → **[Bezprzewodowy FP]**

Ustawienia: **[ON]/[OFF]**

### Ustawianie mocy błysku komunikacyjnego

**MENU** →  **[Nagr.]** → **[Lampa błyskowa]** → **[Komunikacja światłem]**

Ustawienia: **[HIGH]/[STANDARD]/[LOW]**

## Nagrywanie filmów

Tryby:   P A S M  

Aparat umożliwia nagrywanie filmów o pełnej rozdzielczości HD, kompatybilnych z formatem AVCHD lub filmów w formacie MP4. Dodatkowo, aparat może rejestrować filmy 4K w formacie MP4.

Dźwięk będzie nagrywany w formacie stereo.

### 1 Rozpocznij nagrywanie poprzez naciśnięcie przycisku filmowania.



- (A) Upływający czas nagrania
- (B) Dostępny czas nagrywania

- Możliwe jest nagrywanie filmów odpowiednio dla każdego trybu.
- Wskaźnik nagrywania (czerwony) (C) miga podczas filmowania.
- Zwolnij przycisk filmowania zaraz po naciśnięciu.
- m: minuty, s: sekundy

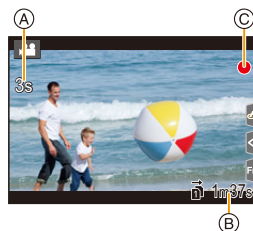
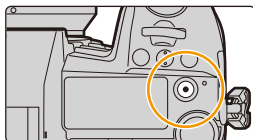
### 2 Zakończ nagrywanie poprzez ponowne naciśnięcie przycisku filmowania.





- Przy wysokiej temperaturze otoczenia lub gdy film jest nagrywany w trybie ciągłym, aparat może wyświetlić [  ] i zatrzymać rejestrację w celu własnej ochrony. Należy odczekać do momentu schłodzenia aparatu.
- W trybie filmowania kreatywnego filmy rejestrowane są z wykorzystaniem wybranej czułości ISO; w innych trybach zapisywane są przy użyciu opcji [AUTO] (dla filmów).
- Przed rejestracją w trybie filmowania kreatywnego wyświetlić można dostępny czas nagrywania.
- Gdy ustawienie współczynnika proporcji obrazu dla zdjęć i filmów różni się, kąt ujęcia zmienia się w momencie rozpoczęcia filmowania.  
Gdy opcja [Obsz. nagr.] w menu [Własne] ([Monitor/Wyświetlacz]) jest ustawiona na [  ], kąt widzenia jest wyświetlany podczas filmowania.
- Może zostać nagrany odgłos pracy zoomu lub przycisków, w przypadku korzystania z nich podczas filmowania.
- Funkcje dostępne podczas nagrywania filmów różnią się w zależności od stosowanego obiektywu, a dźwięk działania obiektywu może zostać nagrany.
- Jeśli przeszkadza Ci nagrywanie się dźwięku przycisku naciskanego w celu zakończenia zapisu, spróbuj wykonać następujące czynności:
  - Nagraj film dłuższy mniej więcej o trzy sekundy, a następnie oddziel ostatnią część wykorzystując [Podział filmu] w menu [Odtwarzanie].
  - Ustaw aparat w trybie filmowania kreatywnego i nagrywaj filmy, korzystając ze zdalnego spustu migawki (DMW-RSL1: wyposażenie opcjonalne).
- W zależności od typu karty, wskaźnik dostępu do karty może zostać na chwilę wyświetlony podczas zapisywania filmów na karcie. Jest to normalne zjawisko.

### **Nie jest dostępny w następujących przypadkach:**

- Nie można nagrywać filmów w następujących przypadkach.
  - [Monochromatyczny Rough]/[Monochromatyczny Silky]/[Miękka ostrość]/[Filtr gwiazdny]/[Światło słoneczne] (Tryb kreatywnego sterowania)
  - Podczas zapisu z użyciem funkcji Post Focus
  - Podczas wykonywania zdjęć z funkcją [Zdjęcia poklatkowe]
  - Podczas korzystania z [Animacja poklatkowa]

## Ustawianie formatu, rozmiaru oraz liczby klatek na sekundę

### 1 Wybierz menu.

**MENU** →  **[Film]** → **[Format zapisu]**

|                |   |
|----------------|---|
| <b>[AVCHD]</b> | Ten format danych jest odpowiedni do odtwarzania na telewizorze w wysokiej rozdzielczości, itp. |
| <b>[MP4]</b>   | Ten format danych jest odpowiedni do odtwarzania na komputerze, itp.                            |

### 2 Za pomocą przycisku ▲/▼ wybierz [Jakość nagr.], a następnie naciśnij przycisk [MENU/SET].

#### Po wybraniu ustawienia [AVCHD]

| Element                           | Rozmiar   | Liczba klatek na sekundę | Sygnal wyjściowy czujnika | Przepływność (Bit rate) |
|-----------------------------------|-----------|--------------------------|---------------------------|-------------------------|
| <b>[FHD/28M/50p]<sup>+1</sup></b> | 1920×1080 | 50p                      | 50 klatek/sekundę         | 28 Mbps                 |
| <b>[FHD/17M/50i]</b>              | 1920×1080 | 50i                      | 50 klatek/sekundę         | 17 Mbps                 |
| <b>[FHD/24M/25p]</b>              | 1920×1080 | 50i                      | 25 klatek/sekundę         | 24 Mbps                 |

\*1 AVCHD Progressive

#### Po wybraniu ustawienia [MP4]

| Element                           | Rozmiar   | Liczba klatek na sekundę | Sygnal wyjściowy czujnika | Przepływność (Bit rate) |
|-----------------------------------|-----------|--------------------------|---------------------------|-------------------------|
| <b>[4K/150M/60p]<sup>+2</sup></b> | 3840×2160 | 60p                      | 60 klatek/sekundę         | 150 Mbps                |
| <b>[4K/150M/50p]<sup>+2</sup></b> | 3840×2160 | 50p                      | 50 klatek/sekundę         | 150 Mbps                |
| <b>[4K/100M/30p]</b>              | 3840×2160 | 30p                      | 30 klatek/sekundę         | 100 Mbps                |
| <b>[4K/100M/25p]</b>              | 3840×2160 | 25p                      | 25 klatek/sekundę         | 100 Mbps                |
| <b>[4K/100M/24p]</b>              | 3840×2160 | 24p                      | 24 klatek/sekundę         | 100 Mbps                |
| <b>[FHD/28M/60p]</b>              | 1920×1080 | 60p                      | 60 klatek/sekundę         | 28 Mbps                 |
| <b>[FHD/28M/50p]</b>              | 1920×1080 | 50p                      | 50 klatek/sekundę         | 28 Mbps                 |
| <b>[FHD/20M/30p]</b>              | 1920×1080 | 30p                      | 30 klatek/sekundę         | 20 Mbps                 |
| <b>[FHD/20M/25p]</b>              | 1920×1080 | 25p                      | 25 klatek/sekundę         | 20 Mbps                 |

\*2 Niniejsze pozycje są przeznaczone do edycji filmów na komputerze. Odtwarzanie i edycja na innym urządzeniu wymagają wydajnego środowiska komputerowego.

- Im wyższa szybkość transmisji, tym wyższa jakość obrazu. Ponieważ aparat wykorzystuje metodę zapisu VBR, szybkość transmisji jest automatycznie zmieniana w zależności od obiektu. W rezultacie czas nagrywania ulega skróceniu, gdy nagrywany jest szybko poruszający się obiekt.
- Gdy opcja [Efekt miniatury] zostanie wybrana dla trybu kreatywnego sterowania, nie będziemy mogli wybierać pozycji wykorzystywanych dla filmów 4K.
- Nagrywając filmy w jakości 4K, używaj karty z oznaczeniem UHS klasa prędkości 3.
- Wszystkie filmy zostaną nagrane w formacie 4:2:0/8 bit Long GOP.
- W zależności od podłączanego telewizora, filmy MP4 rejestrowane przy ustawieniach [4K/150M/60p], [4K/100M/30p], [FHD/28M/60p] lub [FHD/20M/30p] mogą odtwarzać się nieprawidłowo.

### ■ Informacje dotyczące kompatybilności nagrywanych filmów

Nawet jeśli filmy dostosowane są do określonych urządzeń odtwarzających, jakość ich dźwięku i obrazu może być niska lub ich dane nagrywania mogą nie być wyświetlane poprawnie lub mogą wystąpić problemy z ich odtworzeniem. Jeśli wystąpią powyższe problemy, należy odtworzyć je za pomocą aparatu.

- Aby odtwarzać filmy nagrane innym urządzeniem w [FHD/28M/50p] lub [FHD/24M/25p] w [AVCHD] lub by przenieść je na inne urządzenie, wymagana jest odpowiednia nagrywarka Blu-ray lub PC z zainstalowanym oprogramowaniem "PHOTOfunSTUDIO".
- Informacje na temat filmów nagranych przy ustawieniu [4K] opcji [Jakość nagr.] można znaleźć w rozdziale "Oglądanie/zapisywanie filmów 4K na urządzeniu zewnętrznym" na stronie [P293](#).

### Jak ustawić ostrość przy nagrywaniu filmu ([AF ciągły])

Tryby:      

Ustawianie ostrości zmienia się w zależności od ustawień trybu ostrości i ustawienia [AF ciągły] w menu [Film].

| Tryb ustawiania ostrości | [AF ciągły] | Opis ustawień  |
|--------------------------|-------------|--|
| [AFS]/[AFF]/<br>[AFC]    | [ON]        | Aparat automatycznie utrzymuje ostrość na obiektach podczas zapisu.  |
|                          | [OFF]       | Aparat utrzymuje ustawienie ostrości z początku wykonywania zdjęcia. |
| [MF]                     | [ON]/[OFF]  | Możesz ustawić ostrość ręcznie.                                      |

- Kiedy tryb ustawiania ostrości jest ustawiony na [AFS], [AFF] lub [AFC] wciśnięcie do połowy spustu migawki podczas nagrywania filmu spowoduje ponowne ustawienie ostrości przez aparat.
- W zależności od warunków nagrywania i zastosowanego obiektywu może być słyszalny dźwięk działania podczas działania systemu Auto Focus podczas nagrywania. Zaleca się nagrywanie z funkcją [AF ciągły] w menu [Film] ustawioną na [OFF] jeśli dźwięk działania jest denerwujący i chcesz uniknąć nagrywania dźwięku z obiektywu.
- Używanie opcji zoomu podczas pracy w trybie nagrywania filmów może wymagać odczekania kilku chwil w celu osiągnięcia żądanej ostrości.

## Robienie zdjęć podczas nagrywania filmów

Tryby: **P** **A** **S** **M**

Można rejestrować zdjęcia nawet podczas nagrywania filmów (nagrywanie równoczesne).

### Naciśnięcie do końca spustu migawki podczas nagrywania filmu umożliwia zapisanie zdjęcia.

- Wskaźnik nagrywania równoczesnego jest wyświetlany podczas robienia zdjęć.
- Możliwy jest również zapis przy użyciu funkcji migawki dotykowej.



### ■ Ustawianie priorytetów dla filmów lub zdjęć

Tryby: **P** **A** **S** **M**

Wybierz menu. (P55)

**MENU** → [Film] → [Tryb zdjęć podczas nagrywania]

|  |   |
|--|---|
| <p> <b>[P]</b><br/>([Priorytet filmu])</p>   | <ul style="list-style-type: none"> <li>• Zdjęcia będą zapisywane z rozmiarem obrazu zgodnym z ustawieniem [Jakość nagr.] dla filmów.</li> <li>• Jeśli opcja [Jakość] została ustawiona na [RAW], [RAW] lub [RAW], zapisywane są jedynie zdjęcia w formacie JPEG.<br/>(W przypadku wyboru ustawienia [RAW], zdjęcia będą zapisywane w formacie [Jakość].)</li> <li>• Podczas nagrywania filmu można zapisać maksymalnie 80 zdjęć.<br/>(Maksymalnie 20 zdjęć podczas nagrywania filmów 4K)</li> </ul> |
| <p> <b>[S]</b><br/>([Priorytet zdjęcia])</p> | <ul style="list-style-type: none"> <li>• Zdjęcia będą zapisywane w ustawionym rozmiarze obrazu i jakości.</li> <li>• Podczas zapisu zdjęć zgaśnie wyświetlacz. Zdjęcie zostanie nagrane w filmie podczas tego momentu, a dźwięk nie jest nagrywany.</li> <li>• Podczas nagrywania filmu można zapisać maksymalnie 20 zdjęć.<br/>(Maksymalnie 10 zdjęć podczas nagrywania filmów 4K)</li> </ul>  |

- Współczynnik proporcji dla zdjęcia zostanie ustawiony na [16:9].



#### **Nie jest dostępny w następujących przypadkach:**

- Funkcja ta nie jest dostępna w następujących przypadkach:
  - Gdy ustawiona jest opcja [Jakość nagr.] dla filmu [24p] (tylko wtedy, gdy wybrano ([Priorytet zdjęcia]))
  - Gdy wybór operacji jest ustawiony na 6K/4K Photo (tylko, gdy ustawione jest ([Priorytet zdjęcia]))
  - Podczas używania [Dod.telekonw.] w menu [Film] (tylko gdy ustawione jest ([Priorytet zdjęcia]))

## Wyświetlanie/ustawianie wejściowego poziomu dźwięku

### [Wsk. poz. mikr.]

Tryby:   **P** **A** **S** **M**  

Wyświetlanie poziomu mikrofonu na ekranie nagrywania.

**MENU** →  **[Film]** → **[Wsk. poz. mikr.]**

**Ustawienia:** **[ON]/[OFF]**

- Gdy opcja [Ogranicz.poziom.mikr.] jest ustawiona na wartość [OFF], opcja [Wsk. poz. mikr.] jest zawsze ustawiona na wartość [ON].

### [Reg. poz. mikr.]

Tryby:   **P** **A** **S** **M**  

Ustaw poziom wejściowy dźwięku na jeden z 19 różnych poziomów (-12 dB do +6 dB).

**MENU** →  **[Film]** → **[Reg. poz. mikr.]**

- Wyświetlane wartości dB są przybliżone.

### [Ogranicz.poziom.mikr.]

Tryby:   **P** **A** **S** **M**  

Aparat automatycznie ustawia poziom wejściowego dźwięku, minimalizując zniekształcenia (trzaski), gdy głośność jest zbyt duża.

**MENU** →  **[Film]** → **[Ogranicz.poziom.mikr.]**

**Ustawienia:** **[ON]/[OFF]**

## Zapis obrazów z nałożoną datą rejestracji ([Datownik nagrywania])

Tryby: 

• Nałożonej daty rejestracji nie można usunąć.

**MENU** →  [Film] → [Datownik nagrywania]

Ustawienia: [ON]/[OFF]



• Data zapisu nie jest zapisywana dla zdjęć seryjnych 6K/4K oraz obrazów w formacie RAW.

 **Nie jest dostępny w następujących przypadkach:**

- Funkcja ta nie jest dostępna w następujących przypadkach:
  - Podczas zapisu z użyciem funkcji Post Focus
  - Po ustawieniu [Duża prędk. rejestr.]
  - W przypadku zapisu w trybie [Tryb wysokiej rozdź.]

# Zapis w trybie filmowania kreatywnego

Tryb nagrywania: 

Możliwe jest nagrywanie filmów z ręcznym ustawieniem wartości przysłony, szybkości migawki oraz czułości ISO.

Możliwe jest nagrywanie filmów z dodatkowymi efektami, takimi jak:

Nagrywanie filmów w zwolnionym tempie (video dużej szybkości)

 [P173](#)

Rejestrowanie filmów z efektem przesunięcia i powiększenia przy zachowaniu stałej pozycji aparatu ([Przyc. 4K na żywo])

 [P174](#)

**1** Obróć pokrętkę wyboru trybu na .

**2** Wybierz menu.

**MENU** →  **[Kreatywne wideo]** → **[Tryb ekspoz.]** → **[P]/[A]/[S]/[M]**

- Operacja zmiany wartości przysłony lub czasu migawki przebiega tak samo jak przy ustawieniu pokrętki wyboru trybu na **P**, **A**, **S** lub **M**.



Możliwe jest także wyświetlenie ekranu wyboru poprzez naciśnięcie ikony Trybu nagrywania na ekranie nagrywania.



### 3 Naciśnij przycisk nagrywania filmu (lub spust migawki), aby rozpocząć rejestrację.

- Może zostać nagrany odgłos pracy zoomu lub przycisków, w przypadku korzystania z nich podczas filmowania.

Stosowanie ikon dotykowych podczas nagrywania filmu umożliwia cichą obsługę urządzenia.

❶ Dotknij [  ].



❷ Dotknij ikony.



 : Zoom

F : Wartość przysłony

SS : Szybkość migawki

❸ Przeciągnij suwak, aby ustawić.

[  ]/[  ]: Powolna zmiana ustawienia

[  ]/[  ]: Szybka zmiana ustawienia

 : Kompensacja ekspozycji

ISO : Czułość ISO

 : Regulacja poziomu wejściowego dźwięku

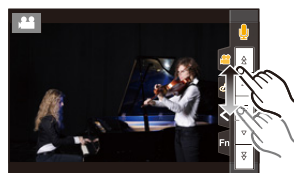

### 4 Ponownie naciśnij przycisk nagrywania filmu lub spust migawki, aby zatrzymać rejestrację.

- W przypadku korzystania z trybu filmowania kreatywnego można ustawić wartość czułości ISO, która mieści się w poniższym zakresie.

– Zakres wartości: [AUTO], [200] do [12800] ([100] do [12800], jeśli ustawione jest [Rozszerzone ISO])

– Limit górny czułości ISO [AUTO]: [6400] (Gdy opcja [Aut.ust.gór.lim.cz. ISO] w [Czułość ISO (video)] jest ustawiona na [AUTO])

#### ■ Zmiana ustawienia [AUTO] czułości ISO

Pozwala ustawić górny i dolny limit czułości ISO, gdy opcja ustawiona jest na [AUTO].

**MENU** →  [Film] → [Czułość ISO (video)]

|                           |   |
|---------------------------|---|
| [Aut.ust.dol.lim.cz. ISO] | [200]/[400]/[800]/[1600]/[3200]/[6400]          |
| [Aut.ust.gór.lim.cz. ISO] | [AUTO]/[400]/[800]/[1600]/[3200]/[6400]/[12800] |



## Nagrywanie filmów w zwolnionym tempie (video dużej szybkości)

Pozwala nagrywać filmy w zwolnionym tempie dzięki wykorzystaniu bardzo dużej szybkości nagrywania.

- Użyj karty o klasie prędkości UHS 3. (P30)

- 1 Ustaw pokrętło wyboru trybu w położeniu [M].
- 2 Wybierz menu.

**MENU** → **[Kreatywne wideo]** → **[Duża prędk. rejestr.]**

| Ustawienia   | Liczba klatek na sekundę (do zapisu) | [Jakość nagr.] (do przechowywania) | Effekt zwolnionego tempa | Ciągły czas nagrywania |
|--------------|--------------------------------------|------------------------------------|--------------------------|------------------------|
| [180fps/FHD] | 180 klatek/sekundę                   | FHD/20M/30p                        | Okolo 1/6×               | 29 minut i 59 sekund   |
| [150fps/FHD] | 150 klatek/sekundę                   | FHD/20M/25p                        | Okolo 1/6×               | 29 minut i 59 sekund   |
| [60fps/4K]   | 60 klatek/sekundę                    | 4K/100M/30p                        | Okolo 1/2×               | 10 minut               |
| [50fps/4K]   | 50 klatek/sekundę                    | 4K/100M/25p                        | Okolo 1/2×               | 10 minut               |
| [48fps/4K]   | 48 klatek/sekundę                    | 4K/100M/24p                        | Okolo 1/2×               | 10 minut               |
| [OFF]        | —                                    |                                    |                          |                        |

- Format nagrywania ustawiony jest na [MP4].

- 3 Naciśnij przycisk nagrywania filmu (lub spust migawki), aby rozpocząć rejestrację.
- 4 Ponownie naciśnij przycisk nagrywania filmu lub spust migawki, aby zatrzymać rejestrację.

- Funkcja automatycznej regulacji ostrości nie działa.
- Dźwięk nie będzie nagrywany.
- W przypadku korzystania z wymiennego obiektywu bez pierścienia ustawiania ostrości niemożliwe jest manualne ustawianie ostrości.
- Przy oświetleniu światłówkami mogą pojawiać się migotania lub poziome pasy.



### Nie jest dostępny w następujących przypadkach:

- Funkcja ta nie jest dostępna w następujących przypadkach:
  - Po ustawieniu [Przyc. 4K na żywo]

## Rejestrowanie filmów z efektem przesunięcia i powiększenia przy zachowaniu stałej pozycji aparatu ([Przyc. 4K na żywo])

Kadrując swój film z rozdzielczości 4K do Full HD, można nagrać film z efektem przesunięcia i przybliżenia/oddalenia, pozostawiając aparat w stałej pozycji.



Przesunięcie

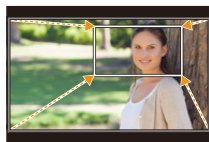

Przybliżenie

- [Format zapisu] oraz [Jakość nagr.] w menu [Film] zostaną ustalone na [MP4] oraz [FHD/20M/30p]/[FHD/20M/25p].
- Pewnie trzymaj aparat w miejscu podczas nagrywania.

1 Obróć pokrętkę wyboru trybu na [CAM].

2 Wybierz menu.

**MENU** → **[Kreatywne wideo]** → **[Przyc. 4K na żywo]** → **[40SEC]/[20SEC]**

3 Ustaw ramkę początkową kadrowania.

Ⓐ Początkowa ramka kadrowania

- Po dokonaniu zmian po raz pierwszy wyświetlana jest początkowa ramka kadrowania o rozmiarze 1920×1080. (Po ustawieniu ramki początkowej i końcowej, ustawione ramki początkowa i końcowa zostaną natychmiast wyświetlone.)
- Aparat zapamięta położenie ramki i wielkości nawet po wyłączeniu.

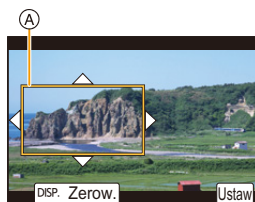

| Obsługa za pomocą przycisków | Obsługa dotykowa                       | Opis działania   |
|------------------------------|--|--|
| ▲/▼/◀/▶                      | Dotknięcie                             | Przesuwa ramkę.  |
|                              | Gest zsuwania/<br>rozsuwania<br>palców | Zwiększanie/zmniejszanie ramki.<br>(Zakres dozwolonych ustawień to od 1920×1080 do 3840×2160.) |
| [DISP.]                      | [Zerow.]                               | Przywraca ramkę do środka i jej domyślny rozmiar.  |
| [MENU/SET]                   | [Ustaw]                                | Wybór położenia i rozmiaru ramki.  |

#### 4 Powtórz krok 3, a następnie ustaw ramkę końcową kadrowania.

Ⓑ Końcowa ramka kadrowania

- Ustawienie trybu Auto Focus zmienia się na [AF].  
(Nie jest możliwe wykrycie ludzkich oczu i sylwetek.  
Ponadto nie można określić osoby, na której ustawiona ma być ostrość.)

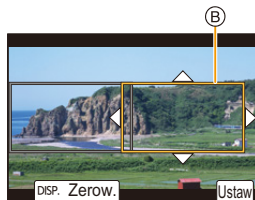

#### 5 Naciśnij przycisk nagrywania filmu (lub spust migawki), aby rozpocząć rejestrację.

Ⓒ Uprzejmiej czas nagrania

Ⓓ Ustaw czas działania

- Zwolnij przycisk filmowania (lub spust migawki) zaraz po jego naciśnięciu.
- Po upływie ustawionego czasu działania nagrywanie automatycznie się kończy.

Aby pręcej zakończyć nagrywanie, naciśnij przycisk filmowania (lub spust migawki) ponownie.



#### ■ Zmiana położenia i rozmiaru ramki kadrowania

Naciśnij ◀, gdy wyświetlany jest ekran nagrywania i przeprowadź działania z kroków 3 oraz 4.

#### ■ Aby zakończyć nagrywanie [Przyc. 4K na żywo]

Wybierz [OFF] w punkcie 2.

- Jasność i ostrość ustawiane są w początkowej ramce kadrowania. Podczas nagrywania filmu przeprowadzane są w ramce kadrowania. Aby zablokować obszar ostrości, ustaw [AF ciągły] na [OFF] lub tryb ostrości na [MF].
- [Tryb pomiaru] ustawione będzie na [☉] (wielopunktowy).



#### ■ Nie jest dostępny w następujących przypadkach:

- Funkcja ta nie jest dostępna w następujących przypadkach:
  - Po ustawieniu [Duża prędk. rejestr.]

## Wyświetlanie zdjęć

1 Naciśnij przycisk [▶].

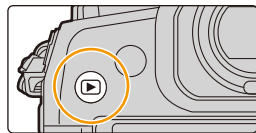

2 Naciśnij przycisk ◀▶.

◀: Poprzednie zdjęcie

▶: Następne zdjęcie

(A) Gniazdo karty

- Naciśnięcie i przytrzymanie przycisków ◀▶ umożliwi wyświetlanie kolejnych zdjęć.
- Obrazy można przewijać w przód i w tył za pomocą pokrętki regulacyjnej lub poprzez przeciągnięcie w poziomie po ekranie.
- Można przewijać zdjęcia do przodu lub do tyłu w sposób ciągły, przytrzymując palcem po lewej lub po prawej stronie ekranu po przewinięciu zdjęcia do przodu/do tyłu.
- Kartę wybraną do odtwarzania można przełączyć poprzez przewijanie obrazów do przodu lub do tyłu w sposób ciągły.



### Natychmiastowe przełączenie karty do odtwarzania

Kartę wybraną do odtwarzania można przełączyć w sposób natychmiastowy przypisując [Zmiana gniazda] do przycisku funkcyjnego.



### Przesyłanie obrazów do serwisu internetowego

Po naciśnięciu ▼ podczas wyświetlania obrazów jednego pod drugim, można łatwo wysłać obraz do serwisu internetowego. (P280)

### ■ Zakończenie odtwarzania

Ponownie naciśnij [▶] lub naciśnij do połowy spust migawki.



### Nie jest dostępny w następujących przypadkach:

- Ten aparat jest zgodny ze standardem DCF "Design rule for Camera File system" ustanowionym przez organizację JEITA "Japan Electronics and Information Technology Industries Association" oraz Exif "Exchangeable Image File Format".  
Aparat ten może wyświetlać wyłącznie zdjęcia zgodne ze standardem DCF.
- Aparat może nie odtwarzać w prawidłowy sposób obrazów zapisanych przy pomocy innych urządzeń; również niektóre funkcje aparatu mogą nie być dostępne dla takich obrazów.

## Odtwarzanie filmów

Aparat umożliwia odtwarzanie filmów w formacie AVCHD i MP4.

- Podczas odtwarzania filmów widoczna jest ikona filmów ([]).

**Naciśnij przycisk  aby rozpocząć odtwarzanie.**

**A** Czas nagrywania filmu

- Po rozpoczęciu odtwarzania, upływający czas odtwarzania pojawia się na wyświetlaczu.





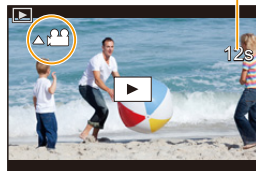

Np. 8 minut i 30 sekund to [8m30s].







- Niektóre informacje (dane nagrywania itp.) nie są wyświetlane dla filmów nagranych w formacie [AVCHD].



- Dotknięcie [] w środku ekranu pozwala uruchomić odtwarzanie zapisanego filmu.



### ■ Czynności podczas odtwarzania filmów

| Obsługa za pomocą przycisków  | Obsługa dotykowa  | Opis działania   |
|---|---|--|
|  |  | Odtwarzanie/pauza  |
|  |  | Przewijanie do tyłu* <sup>1</sup>                                    |
|   |  | Odtwarzanie poklatkowe do tyłu (w trakcie wstrzymania)* <sup>2</sup> |
|  |  | Zmniejszenie głośności   |

| Obsługa za pomocą przycisków  | Obsługa dotykowa  | Opis działania   |
|---|---|--|
|  |  | Stop   |
|  |  | Przewijanie do przodu* <sup>1</sup>                      |
|   |  | Odtwarzanie poklatkowe do przodu (w trakcie wstrzymania) |
|  |  | Zwiększenie głośności                                    |

\*1 Szybkość przewijania nagrania do przodu/do tyłu zwiększa się po ponownym naciśnięciu  / .

\*2 Gdy film rejestrowany za pomocą [AVCHD] jest przewijany kadr po kadrze, jego kadry będą wyświetlane co około 0,5 sekundy.

- Filmy można odtwarzać na PC wykorzystując "PHOTOfunSTUDIO".

## Wyodrębnianie zdjęć z filmów

### 1 Naciśnij przycisk ▲, aby włączyć pauzę odtwarzania filmu.

- Naciśnij ◀/▶, aby precyzyjnie wyregulować miejsce pauzy, gdy wstrzymane jest filmowanie.

### 2 Naciśnij przycisk [MENU/SET].

- To samo można uzyskać poprzez naciśnięcie [⏏].



- Zdjęcia zapisywane będą z ustawieniem [Format obrazu] [16:9] oraz ustawieniem [Jakość] [📺]. Liczba pikseli będzie różnić się w zależności od odtwarzanego filmu.
  - Jeśli rozmiar filmu ustawiony jest na [4K] w [Jakość nagr.]: [M] (8 M)
  - Jeśli rozdzielczość filmu ustawiona jest na [FHD] w [Jakość nagr.]: [S] (2 M)
- Zdjęcia wyodrębnione z filmu mogą być gorszej jakości niż normalna jakość obrazu.
- Ikona [📺] jest wyświetlana podczas wyświetlania zdjęć stworzonych na podstawie filmów.

# Przełączenie trybu odtwarzania

## Korzystanie z funkcji odtwarzania z powiększeniem

Obróć tylne pokrętkę w prawo.

1x → 2x → 4x → 8x → 16x



| Obsługa za pomocą przycisków | Obsługa dotykowa                       | Opis działania  |
|------------------------------|--|---|
|                              | –                                      | Powiększa/zmniejsza rozmiar ekranu w dużych skokach.  |
| –                            | Gest zsuwania/<br>rozsuwania<br>palców | Powiększa/zmniejsza rozmiar ekranu w małych skokach.  |
|                              | Przeciąganie                           | Umożliwia przesuwanie powiększonego obszaru (gdy ekran jest powiększony).   |
|                              | –                                      | Umożliwia przewijanie obrazu do przodu i do tyłu, zachowując wartość i położenie powiększonego obszaru. (Podczas odtwarzania z powiększeniem) |

- Za każdym razem, gdy dwukrotnie dotkniesz ekranu, wyświetlacz przełącza się pomiędzy widokiem powiększonym i normalnym.

## Wyświetlanie miniatur (wyświetlanie wielu zdjęć)

### Obróć tylne pokrętkę w lewo.

1 zdjęcie → 12 miniatur → 30 miniatur → Wyświetlanie ekranu kalendarza

(A) Gniazdo karty

- Odtwarzanie z różnych kart odbywa się osobno. Kartę wybraną do odtwarzania można przełączyć naciskając [Fn1]. (Z wyjątkiem sytuacji, gdy wyświetlany jest ekran kalendarza)

- Jeżeli pokrętkę zostanie obrócone w prawo, wyświetlony zostanie poprzedni ekran odtwarzania.

- Można zmieniać sposób wyświetlania na ekranie odtwarzania, dotykając następujących ikon:

- [■]: 1 zdjęcie
- [■ ■ ■]: 12 miniatur
- [■ ■ ■ ■]: 30 miniatur
- [CAL]: Wyświetlanie według daty

- Ekran można przełączać stopniowo, przeciągając palcem po wyświetlaczu do góry lub do dołu.

- Zdjęcia z ikoną [!] nie mogą być odtwarzane.

### ■ Powrót do standardowego odtwarzania

Za pomocą przycisków ▲/▼/◀/▶ wybierz zdjęcie, a następnie naciśnij przycisk [MENU/SET].

- Jeśli wybrany zostanie film, zostanie on automatycznie odtworzony.



## Wyświetlanie zdjęć według daty zrobienia (odtwarzanie wg kalendarza)

**1 Przekręć tylne pokrętkę w lewo w celu wyświetlenia ekranu kalendarza.**

**2 Za pomocą przycisków ▲/▼/◀/▶ wybierz datę zapisu, a następnie naciśnij [MENU/SET].**

- Wyświetlone zostaną wyłącznie zdjęcia zarejestrowane danego dnia.
- Przekręć tylne pokrętkę w lewo aby powrócić do wyświetlania ekranu kalendarza.

**3 Za pomocą przycisków ▲/▼/◀/▶ wybierz zdjęcie, a następnie naciśnij przycisk [MENU/SET].**



- Odtwarzanie z różnych kart odbywa się osobno. Karty wybranej do odtwarzania nie można przełączyć, jeśli wyświetlany jest widok kalendarza.
- Data zrobienia zdjęcia wybranego na ekranie wyświetlania staje się wybraną datą przy pierwszym wyświetleniu według daty.
- Można wyświetlać zdjęcia według daty od stycznia 2000 do grudnia 2099 roku.
- Jeżeli w aparacie nie ustawiono daty, data zrobienia zdjęcia zostaje ustawiona jako 1 stycznia 2018 roku.
- W przypadku robienia zdjęć po ustawieniu docelowego miejsca podróży w opcji [Strefa czas.], zdjęcia wyświetlane są według daty w docelowym miejscu podróży.



## Wyświetlanie grup zdjęć

Grupa zdjęć składa się z kilku zdjęć. Zdjęcia w grupie można odtwarzać w trybie ciągłym lub pojedynczo.

- Wszystkie zdjęcia w grupie można jednocześnie edytować lub usunąć.  
(Jeśli usuniesz grupę zdjęć, usunięte zostaną wszystkie zdjęcia w grupie.)



Grupa zdjęć, składająca się ze zdjęć wykonanych w trybie zdjęć seryjnych z prędkością [SH2], [SH1], [SH2 PRE] lub [SH1 PRE].

Grupa obrazów zapisana jednocześnie za pomocą funkcji [Masowy zapis ZDJĘĆ 6K/4K].



Grupa obrazów składająca się ze zdjęć wykonanych z wykorzystaniem bracketingu ostrości.



Grupa zdjęć, składająca się ze zdjęć wykonanych w serii zdjęć poklatkowych.



Grupa zdjęć, składająca się ze zdjęć wykonanych w trybie animacji poklatkowej.

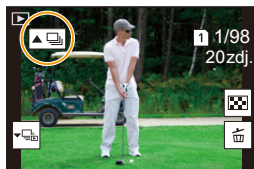

- Zdjęcia nie zostaną pogrupowane, jeśli zrobiono je bez nastawiania zegara.

## ■ Ciągłe wyświetlanie grup zdjęć

### Naciśnij przycisk ▲.

- To samo można uzyskać poprzez dotknięcie ikony grupy zdjęć ([▲🖼️]), ([▲📷]), ([▲📱]).
- Podczas jednoczesnego odtwarzania grupy obrazów wyświetlane są opcje. Po wybraniu [Odtw. zdj. ser.] (lub [Odtwarz. sekwencyjne]) należy wskazać jedną z następujących metod odtwarzania:

#### [Od pierwszego zdjęcia]:

Obrazy odtwarzane są w trybie ciągłym, począwszy od pierwszego obrazu w grupie.

#### [Od bieżącego zdjęcia]:

Obrazy odtwarzane są w trybie ciągłym, począwszy od obrazu, który jest obecnie odtwarzany.

- Opcje obsługi dostępne podczas odtwarzania zdjęć grupy

| Obsługa za pomocą przycisków | Obsługa dotykowa | Opis działania                                    | Obsługa za pomocą przycisków | Obsługa dotykowa | Opis działania                                      |
|------------------------------|------------------|---|------------------------------|------------------|---|
| ▲                            | ▶/⏸              | Odtwarzanie ciągłe/pauza                          | ▼                            | ■                | Stop  |
| ◀                            | ◀◀               | Przewijanie do tyłu                               | ▶                            | ▶▶               | Przewijanie do przodu                               |
|                              | ◀◀◀              | Wolne przewijanie do tyłu (w trakcie wstrzymania) |                              | ▶▶▶              | Wolne przewijanie do przodu (w trakcie wstrzymania) |

## ■ Odtwarzanie grupy zdjęć jedno po drugim

### 1 Naciśnij przycisk ▼.

- To samo można uzyskać poprzez naciśnięcie [▼🖼️], [▼📷], lub [▼📱].

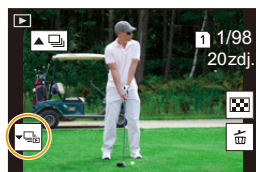

### 2 Za pomocą przycisków ◀/▶ możesz przeglądać zdjęcia.

- Aby powrócić do normalnego ekranu odtwarzania, naciśnij ponownie ▼ lub dotknij [▶🖼️].
- Podczas odtwarzania, każde zdjęcie w grupie może być traktowane jak normalne zdjęcie. (Dostępne są funkcje takie jak wyświetlanie wielu zdjęć, odtwarzanie z powiększeniem oraz usuwanie obrazów)

## Usuwanie zdjęć

Po usunięciu nie można odzyskać zdjęć.

### ■ Usuwanie pojedynczego zdjęcia

- 1 W trybie odtwarzania, wybierz obraz, który chcesz usunąć, a następnie naciśnij [  ].

- To samo można uzyskać poprzez naciśnięcie [  ].

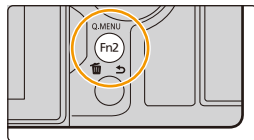

- 2 Za pomocą przycisku ▲ wybierz [Usuń pojedynczo], a następnie naciśnij przycisk [MENU/SET].

### ■ Usuwanie wielu zdjęć (maks. 100) lub wszystkich zdjęć

- Grupy zdjęć traktowane są jako jedno zdjęcie. (Wszystkie zdjęcia w wybranej grupie zostaną usunięte.)

- W danym momencie można kasować jedynie zdjęcia znajdujące się na jednej karcie.

- 1 W trybie odtwarzania, naciśnij [  ].
- 2 Za pomocą przycisków ▲/▼/◀/▶ wybierz [Usuń wiele] lub [Usuń wszystko], a następnie naciśnij przycisk [MENU/SET].

- W przypadku wybrania opcji [Usuń wszystko], wszystkie zdjęcia na karcie oznaczonej ikoną zostaną usunięte.
- Po wybraniu [Usuń wszystko], a następnie [Usuń wszystkie bez oceny] można usunąć wszystkie obrazy za wyjątkiem ocenionych.

- 3 (Po wybraniu ustawienia [Usuń wiele])  
Za pomocą przycisków ▲/▼/◀/▶ wybierz zdjęcie, a następnie naciśnij [MENU/SET], aby ustawić.

(Powtórz tę czynność.)

-  pojawia się na wybranych zdjęciach.  
Aby anulować wybór, naciśnij ponownie [MENU/SET].
- Zdjęcia na różnych kartach wyświetlane są osobno. Można zmienić kartę, z której wyświetlane są zdjęcia, naciskając [Fn1].



- 4 (Po wybraniu ustawienia [Usuń wiele])  
Naciśnij przycisk [DISP.], aby wykonać polecenie.

- W zależności od ilości usuwanych zdjęć, usuwanie może zająć trochę czasu.

## Lista menu

## Menu, które są dostępne tylko dla poszczególnych trybów nagrywania.

P184

Następujące menu wyświetlane są tylko dla odpowiednich dla nich trybów nagrywania:

- [Inteligentny auto]
- [Kreatywne wideo]
- [Tryb własny]
- [Kreatywne sterow.]

[Nagr.]

P185

[Film]

P203

[Własne]

P206

[Konfig.]

P220

[Moje menu]

P232

[Odtwarzanie]

P233



## Menu, które są dostępne tylko dla poszczególnych trybów nagrywania

iA iA<sup>+</sup>: Menu [Inteligentny auto]

- [Tryb Inteligentny auto] (P66)
- [i.HDR] (P68)
- [i.Zdj.nocne z ręki] (P68)

## iV: Menu [Kreatywne wideo]

- [Tryb ekspoz.] (P171)
- [Przyc. 4K na żywo] (P174)
- [Duża prędk. rejestr.] (P173)

## C: Menu [Tryb własny]

Pozwala na zmianę zestawów ustawień własnych (C3). (P86)

 **Menu [Kreatywne sterow.]**

- [Efekt filtra] (P80)
- [Równocz. rej. bez filt.] (P80)

 **Menu [Nagr.]**

- [Format obrazu] (P185)
- [Rozmiar obrazu] (P186)
- [Jakość] (P187)
- [AFS/AFF] (P89)
- [Ust. własne (zdj.) AF] (P90)
- [Styl. zdj.] (P188)
- [Ustawienia filtra] (P190)
- [Przestrz. kol.] (P191)
- [Tryb pomiaru] (P192)
- [Jasne / Zaciemnione] (P192)
- [i.Dynamika] (P193)
- [i.Rozdzielczość] (P193)
- [Lampa błyskowa] (P158)
- [Red. cz.oczu] (P194)
- [Czułość ISO (zdjęcie)] (P194)
- [Min.szybk.mig.] (P194)
- [Red. Szumów] (P195)
- [Komp.zacien.] (P195)
- [Kompensacja dyfrakcji] (P196)
- [Stabilizator] (P145)
- [Dod.telekonw.] (P150)
- [Cyfr. zoom] (P152)
- [Ustaw. zdjęć seryj. 1] (P115)
- [Ustaw. zdjęć seryj. 2] (P115)
- [ZDJĘCIE 6K/4K] (P119)
- [Ostrość po] (P130)
- [Samowyzwalacz] (P135)
- [Tryb wysokiej rozdź.] (P196)
- [Poklatkowe/Animacja] (P137, 138)
- [Tryb cichy] (P198)
- [Typ migawki] (P199)
- [Opóźnienie migawki] (P200)
- [Bracketing] (P141)
- [HDR] (P201)
- [Wielokr. eksp.] (P202)
- [Datownik nagrywania] (P170)

**[Format obrazu]**Tryby:   **P** **A** **S** **M**  

Tryb ten umożliwia wybór formatu obrazu zdjęć w celu dopasowania do druku lub sposobu wyświetlania.

**MENU** →  **[Nagr.]** → **[Format obrazu]**

|               |   |
|---------------|---|
| <b>[4:3]</b>  | [Format obrazu] ekranu telewizora 4:3     |
| <b>[3:2]</b>  | [Format obrazu] aparatu 35 mm             |
| <b>[16:9]</b> | [Format obrazu] telewizora o ekranie 16:9 |
| <b>[1:1]</b>  | Kwadratowy współczynnik proporcji obrazu  |

- W następujących przypadkach [16:9], [1:1] nie działa:
  - Podczas rejestracji zdjęć 6K/4K (tylko, gdy ustawione jest [6K 18M])
  - Podczas zapisu z użyciem funkcji Post Focus (tylko, gdy ustawione jest [6K 18M])

**[Rozmiar obrazu]**Tryby:   **P** **A** **S** **M**  

Ustawienie liczby pikseli.

Im większa liczba pikseli, tym szczegółowsze zdjęcia, nawet po wydrukowaniu w dużym formacie.

**MENU** →  **[Nagr.]** → **[Rozmiar obrazu]****Gdy współczynnik proporcji obrazu to [4:3].**

| Ustawienia         | Rozmiar obrazu |
|--------------------|----------------|
| <b>[L]</b> (20M)   | 5184×3888      |
| <b>[EXM]</b> (10M) | 3712×2784      |
| <b>[EXS]</b> (5M)  | 2624×1968      |

**Gdy współczynnik proporcji obrazu to [3:2].**

| Ustawienia          | Rozmiar obrazu |
|---------------------|----------------|
| <b>[L]</b> (17M)    | 5184×3456      |
| <b>[EXM]</b> (9M)   | 3712×2480      |
| <b>[EXS]</b> (4,5M) | 2624×1752      |

**Gdy współczynnik proporcji obrazu to [16:9].**

| Ustawienia         | Rozmiar obrazu |
|--------------------|----------------|
| <b>[L]</b> (14,5M) | 5184×2920      |
| <b>[EXM]</b> (8M)  | 3840×2160      |
| <b>[EXS]</b> (2M)  | 1920×1080      |

**Gdy współczynnik proporcji obrazu to [1:1].**

| Ustawienia          | Rozmiar obrazu |
|---------------------|----------------|
| <b>[L]</b> (14,5M)  | 3888×3888      |
| <b>[EXM]</b> (7,5M) | 2784×2784      |
| <b>[EXS]</b> (3,5M) | 1968×1968      |

- Po ustawieniu [Dod.telekonw.] przy oznaczeniu rozmiaru obrazu wyświetlany jest symbol **[EX]** dla wszystkich formatów obrazu oprócz [L].
- Opcji [Rozmiar obrazu] nie można ustawić w przypadku rejestracji z użyciem funkcji 6K/4K Photo, Post Focus lub [Tryb wysokiej rozdz.].

**[Jakość]**

Tryby:

Ustawienie współczynnika kompresji do zapisywania zdjęć.

**MENU** → **[Nagr.]** → **[Jakość]**

| Ustawienia | Format pliku | Opis ustawień  |
|------------|--------------|--|
|            | JPEG         | Obraz JPEG, w którym priorytet miała jakość obrazu.  |
|            |              | Obraz JPEG o standardowej jakości.<br>Przydatne do zwiększenia liczby zdjęć bez zmiany liczby pikseli. |
|            | RAW+JPEG     | Można jednocześnie robić zdjęcie w formacie RAW i JPEG ( lub ).  |
|            |              |  |
|            | RAW          | Można zapisywać wyłącznie obrazy RAW.  |

**Informacje o formacie RAW**

Format RAW oznacza format zapisu danych, w którym obrazy nie są przetwarzane. Odtwarzanie i edytowanie obrazów w formacie RAW wymaga aparatu lub odpowiedniego oprogramowania.













- Obrazy RAW można przetwarzać poprzez [Przetwarzanie RAW] w menu [Odtwarzanie].
- Używaj oprogramowania ("SILKYPIX Developer Studio" firmy Ichikawa Soft Laboratory) do przetwarzania i edycji plików RAW na komputerze.

- Obrazy RAW zapisywane są zawsze w formacie obrazu [4:3] (5184×3888).
- Podczas kasowania obrazu zapisanego w trybie [] lub [], jednocześnie kasowane są obrazy RAW i JPEG.
- Podczas odtwarzania obrazu zapisanego w trybie [], wyświetlane są szare obszary informujące o formacie obrazu w trakcie zapisu.
- Ustawienie zostaje ustalone na [] podczas rejestracji zdjęć z użyciem funkcji 6K/4K Photo lub Post Focus.
- Ta pozycja nie jest dostępna po wybraniu [Tryb wysokiej rozdź.]

**[Styl. zdj.]**Tryby:   **P** **A** **S** **M**  

Możesz dokonać wyboru efektów, odpowiadających typowi obrazów, jakie zamierzasz rejestrować.

**MENU** →  **[Nagr.]** → **[Styl. zdj.]**

|   |   |
|---|---|
|  <b>STD. [Standard.]</b>     | Jest to ustawienie standardowe.   |
|  <b>VVD [Żywe barwy]</b>     | Efekt jasnego, mocno nasyconego i kontrastowego obrazu.   |
|  <b>NAT [Naturalne]</b>      | Efekt rozmycia z niskim kontrastem.   |
|  <b>MONO [Monochromat.]</b>  | Efekt monochromatyczny bez odcieni kolorów.   |
|  <b>LMONO [L.Monochrom.]</b> | Efekt czerni i bieli z bogatą gradacją i ostrymi czarnymi akcentami.  |
|  <b>SCNY [Krajobraz]</b>     | Efekt odpowiedni do scenerii z intensywnie błękitnym niebem i zielenią.   |
|  <b>PORT [Portret]</b>       | Efekt odpowiedni do zdjęć portretowych, ze zdrową skórą o pięknym odcieniu.   |
|  <b>CUST 1 [Własne1]</b>     | Użyj wcześniej zarejestrowanych ustawień.   |
|  <b>CUST 2 [Własne2]</b>     |   |
|  <b>CUST 3 [Własne3]</b>     |   |
|  <b>CUST 4 [Własne4]</b>     |   |
|  <b>CNED [Tryb kinowy D]</b> | Nadaje priorytet dynamicznemu zakresowi poprzez wykorzystanie krzywej gamma, zaprojektowanej do tworzenia obrazów z efektem filmowym. Przeznaczone do edytowania. |
|  <b>CNEV [Tryb kinowy V]</b> | Nadaje priorytet kontrastowi poprzez wykorzystanie krzywej gamma, zaprojektowanej do tworzenia obrazów z efektem filmowym.  |

• W trybie Intelligent Auto Plus:

- Ustawić można wyłącznie [Standard.] lub [Monochromat.].
- Gdy aparat zostanie przełączony do innego trybu nagrywania lub wyłączony, zostanie przywrócone ustawienie [Standard.].
- Nie można regulować ustawień jakości obrazu.



## ■ Regulacja jakości obrazu

- 1 Naciśnij ◀/▶, aby wybrać rodzaj stylu zdjęcia.
- 2 Naciśnij ▲/▼, aby wybrać elementy, a następnie naciśnij ◀/▶, aby wyregulować.

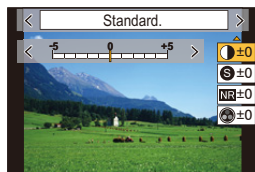

|                                |                |  |
|--------------------------------|----------------|--|
| ● [Kontrast]                   | [+]            | Zwiększenie różnicy pomiędzy jasnymi i ciemnymi fragmentami zdjęcia.   |
|                                | [-]            | Zmniejszenie różnicy pomiędzy jasnymi i ciemnymi fragmentami zdjęcia.  |
| S [Ostrość]                    | [+]            | Wyostrenie zdjęcia.  |
|                                | [-]            | Złagodzenie konturów na zdjęciu.   |
| NR [Redukcja szumów]           | [+]            | Zwiększenie efektu redukcji zakłóceń. Rozmiar obrazu może ulec nieznacznemu obniżeniu.                                       |
|                                | [-]            | Zmniejszenie efektu redukcji zakłóceń. Możliwość uzyskania wyższego rozmiaru obrazu.   |
| ⊕ [Nasycenie] <sup>*1</sup>    | [+]            | Kolory na zdjęciu stają się żywsze.  |
|                                | [-]            | Kolory na zdjęciu stają się naturalniejsze.  |
| ⊕ [Ton kolorów] <sup>*1</sup>  | [+]            | Nadaje niebieskawy odcień.   |
|                                | [-]            | Nadaje żółtawy odcień.   |
| ⊕ [Efekt filtra] <sup>*2</sup> | [Żółty]        | Poprawia kontrast obiektu. (Efekt: delikatny)<br>Niebieski kolor nieba zostanie zapisany jako jasnoniebieski.                |
|                                | [Pomarańczowy] | Poprawia kontrast obiektu. (Efekt: średni)<br>Niebieski kolor nieba zostanie zapisany jako ciemniejszy odcień niebieskiego.  |
|                                | [Czerwony]     | Poprawia kontrast obiektu. (Efekt: mocny)<br>Niebieski kolor nieba zostanie zapisany jako bardzo ciemny odcień niebieskiego. |
|                                | [Zielony]      | Skóra i usta osób mają naturalną barwę.<br>Zielone liście są jaśniejsze i wyraźniejsze.                                      |
|                                | [Wył.]         | —  |

\*1 [Ton kolorów] jest wyświetlane tylko po wybraniu ustawienia [Monochromat.] lub [L.Monochrom.]. W pozostałych przypadkach wyświetlane jest [Nasycenie].

\*2 Wyświetlane tylko po wybraniu ustawienia [Monochromat.] lub [L.Monochrom.].

• Po regulacji jakości zdjęcia, obok ikony stylu zdjęcia na ekranie wyświetla się [+].

## 3 Naciśnij przycisk [MENU/SET].

### ■ Zapisywanie ustawień do [Własne1] do [Własne4]

- 1 Dostosuj jakość obrazu, postępując zgodnie z krokiem 2 “Regulacja jakości obrazu”, a następnie naciśnij [DISP.].
- 2 Za pomocą przycisków ▲/▼ wybierz miejsce docelowe, w którym ma zostać zapisane ustawienie, a następnie naciśnij przycisk [MENU/SET].

**[Ustawienia filtra]**

Tryby:

Można dodać efekty obrazów (filtry) dostępne dla trybu kreatywnego. (P79)

**MENU** → **[Nagr.]** → **[Ustawienia filtra]** → **[Efekt filtra]**Ustawienia: **[ON]/[OFF]/[SET]****■ Zmień ustawienia przy użyciu ekranu dotykowego**

- 1 Dotknij [].
- 2 Dotknij elementu, który chcesz ustawić.

[]: Efekt obrazu WŁ./WYŁ.

[EXPS]: Wybiera efekt obrazu (filtr)

[]: Ustawia efekt obrazu



- [Monochromatyczny Rough]/[Monochromatyczny Silky]/[Miękka ostrość]/[Filtr gwiazdny]/[Światło słoneczne] nie są dostępne w następujących przypadkach:
  - Tryb filmowania kreatywnego
  - Podczas nagrywania filmów
- Ustawienia czułości ISO zostaną ograniczone do [ISO 3200].  
Czułość ISO dla [Wysoka dynamika] zostanie zablokowana na [AUTO].
- Gdy korzystasz z [Efekt filtra], nie możesz jednocześnie używać menu i funkcji nagrywania niedostępnych w trybie kreatywnego sterowania.  
Na przykład, balans bieli zostanie zablokowany na [AWB] a lampa błyskowa zostanie ustawiona na [] (wymuszone wyłączenie lampy błyskowej).

 **Nie jest dostępny w następujących przypadkach:**

- W poniższym przypadku, nie działa [Ustawienia filtra]:
  - Po ustawieniu [Duża prędk. rejestr.]
  - Podczas korzystania z [Przyc. 4K na żywo]
  - W przypadku zapisu w trybie [Tryb wysokiej rozdź.]

## ■ Robienie zdjęć jednocześnie z włączonym lub wyłączonym efektem obrazu ([Równocz. rej. bez filt.])

Można jeden raz nacisnąć spust migawki i zrobić dwa zdjęcia jednocześnie, jedno z efektem obrazu, a drugie bez.

**MENU** →  **[Nagr.]** → **[Ustawienia filtra]** → **[Równocz. rej. bez filt.]**

**Ustawienia: [ON]/[OFF]**

- Jako pierwsze wykonywane będzie zdjęcie z efektem obrazu, po którym aparat wykona zdjęcie bez efektu.
- Do Automatycznego przeglądu wyświetlane jest tylko zdjęcie z efektem obrazu.



### Nie jest dostępny w następujących przypadkach:

- W poniższym przypadku, nie działa [Równocz. rej. bez filt.]:
  - Robienie zdjęć podczas nagrywania filmu (tylko przy ustawieniu na  ([Priorytet filmu]))
  - Podczas rejestracji zdjęć 6K/4K
  - Podczas zapisu z użyciem funkcji Post Focus
  - Podczas nagrywania obrazów w trybie seryjnym
  - Gdy opcja [Jakość] jest ustawiona na [RAW $\frac{1}{2}$ ], [RAW $\frac{1}{4}$ ] lub [RAW]
  - Przy zapisie z użyciem bracketingu
  - Podczas korzystania z [Zdjęcia poklatkowe]
  - Podczas korzystania z [Animacja poklatkowa]

## [Przestrz. kol.]

Tryby:   **P** **A** **S** **M**  

Ustaw jeśli chcesz korygować odtwarzanie barw zapisanych zdjęć na komputerze PC, drukarce itp.

**MENU** →  **[Nagr.]** → **[Przestrz. kol.]**



|                   |   |
|-------------------|---|
| <b>[sRGB]</b>     | Odwzorowanie barw jest ustawione na przestrzeń sRGB. Przestrzeń ta jest powszechnie stosowana w sprzęcie komputerowym.  |
| <b>[AdobeRGB]</b> | Odwzorowanie barw jest ustawione na przestrzeń AdobeRGB. Przestrzeń AdobeRGB jest stosowana przede wszystkim w zastosowaniach profesjonalnych, na przykład w druku, ponieważ oferuje szerszy zakres barw. |

- Ustaw na [sRGB] jeśli nie masz doświadczenia z AdobeRGB.
- Ustawienie zostaje ustalone na [sRGB] w następujących przypadkach.
  - Podczas nagrywania filmów
  - Podczas rejestracji zdjęć 6K/4K
  - Podczas zapisu z użyciem funkcji Post Focus

**[Tryb pomiaru]**Tryby: 

Można zmienić tryb pomiaru jasności.

**MENU** →  **[Nagr.]** → **[Tryb pomiaru]**

|  |  |
|--|--|
| <br>(Wielopunktowy)     | Aparat dokonuje pomiaru najodpowiedniejszej ekspozycji automatycznie oceniając rozkład światła na całym wyświetlaczu.<br>Zazwyczaj zaleca się stosowanie tej metody.     |
| <br>(Centralnie ważony) | Ostrość ustawiana jest na obiekcie pośrodku wyświetlacza i jasność na całym wyświetlaczu mierzona jest równomiernie.   |
| <br>(Punktowy)          | Jasność jest mierzona w punkcie docelowym obiektu (A).<br>• Jeśli ustawisz cel pomiaru punktowego przy krawędzi ekranu, jasność wokół obszaru może mieć wpływ na pomiar. |

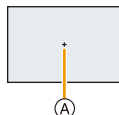

**[Jasne / Zciemnione]**Tryby: 

Możesz dostosować jasność ciemnych i jasnych części obrazu, sprawdzając jasność na ekranie.

**MENU** →  **[Nagr.]** → **[Jasne / Zciemnione]**

|   |  |
|---|--|
| <input checked="" type="checkbox"/> <b>(Standardowa)</b>  | Ustawiony zostaje stan bez regulacji.                      |
| <input checked="" type="checkbox"/> <b>(Zwiększ kontrast)</b>                                     | Jasne obszary zostają rozjaśnione, a ciemne przyciemnione. |
| <input checked="" type="checkbox"/> <b>(Zmniejsz kontrast)</b>                                    | Jasne obszary zostają przyciemnione, a ciemne rozjaśnione. |
| <input checked="" type="checkbox"/> <b>(Rozjaśnij ciemne obszary)</b>                             | Ciemne obszary zostają rozjaśnione.                        |
|  <b>(Własne)</b> | Można zastosować zapisane własne ustawienia.               |

**1 Obróć pokrętkę przednietylnę, aby regulować jasność jasnych/ciemnych fragmentów.**

- Ⓐ Jasny fragment
- Ⓑ Ciemny fragment
- Regulację przeprowadzić można również poprzez przesunięcie wykresu.
- W celu zapisania preferowanego ustawienia, naciśnij ▲ i wybierz miejsce zapisu własnego ustawienia ([Własne1] (  )/[Własne2] (  )/[Własne3] (  )).

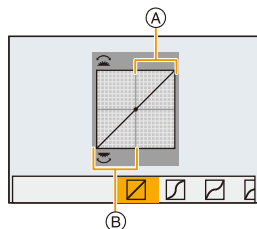
**2 Naciśnij przycisk [MENU/SET].**

- Wyświetlany ekran można przełączyć poprzez naciśnięcie [DISP.] na ekranie regulacji jasności.

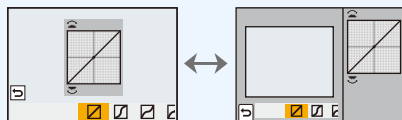

- Wyłączenie aparatu przywróci ustawienie wyregulowane za pomocą [ ] / [ ] / [ ] / [ ] z powrotem do wartości domyślnych.

### [i.Dynamika]

Tryby: **P** **A** **S** **M**

Kontrast i ekspozycja są korygowane, kiedy różnica jasności pomiędzy tłem a obiektem jest duża itp.

**MENU** → [Nagr.] → [i.Dynamika]

Ustawienia: [AUTO]/[HIGH]/[STANDARD]/[LOW]/[OFF]

#### Nie jest dostępny w następujących przypadkach:

- Kompensacja może nie być dostateczna w zależności od warunków zapisu.
- [i.Dynamika] nie działa, gdy ustawione jest [HDR].

### [i.Rozdzielczość]

Tryby: **P** **A** **S** **M**

Wykorzystując technologię inteligentnej rozdzielczości, można wykonywać zdjęcia z wyraźnym profilem i rozdzielczością.

**MENU** → [Nagr.] → [i.Rozdzielczość]

Ustawienia: [HIGH]/[STANDARD]/[LOW]/[OFF]

**[Red. cz.oczu]**Tryby: **P A S M**

Jeśli wyzwolisz lampę błyskową podczas korzystania z funkcji redukcji efektu czerwonych oczu ([] lub []), aparat automatycznie wykryje efekt czerwonych oczu i skoryguje zdjęcie.

**MENU** → **[Nagr.]** → **[Red. cz.oczu]**Ustawienia: **[ON]/[OFF]**

- [] pojawia się na ikonie po wybraniu ustawienia [ON].
- W określonych warunkach korekcja efektu czerwonych oczu może być niemożliwa.

**[Czułość ISO (zdjęcie)]**Tryby: **P A S M**

Pozwala ustawić górny i dolny limit czułości ISO, gdy opcja ustawiona jest na [AUTO] lub [].

**MENU** → **[Nagr.]** → **[Czułość ISO (zdjęcie)]**

|                                  |   |
|----------------------------------|---|
| <b>[Aut.ust.dol.lim.cz. ISO]</b> | [200]/[400]/[800]/[1600]/[3200]/[6400]/[12800]          |
| <b>[Aut.ust.gór.lim.cz. ISO]</b> | [AUTO]/[400]/[800]/[1600]/[3200]/[6400]/[12800]/[25600] |

**[Min.szybk.mig.]**Tryby: **P A S M**

Pozwala ustawić minimalną szybkość migawki, gdy czułość ISO ustawiona jest na [AUTO] lub [].

**MENU** → **[Nagr.]** → **[Min.szybk.mig.]**Ustawienia: **[AUTO]/[1/32000] do [1/1]**

- Szybkość migawki może być mniejsza od wartości zadanej, gdy w inny sposób nie można uzyskać właściwej ekspozycji.

**[Red. Szumów]**Tryby:   **P** **A** **S** **M**  

Aparat automatycznie usuwa szumy pojawiające się przy zmniejszeniu szybkości migawki podczas robienia zdjęć w nocy i podobnej scenarii.

**MENU** →  **[Nagr.]** → **[Red. Szumów]**Ustawienia: **[ON]/[OFF]**

- [Redukcja szumów w toku] jest wyświetlany przez czas równy szybkości migawki dla potrzeb przetwarzania sygnału.

 **Nie jest dostępny w następujących przypadkach:**

- Funkcja ta nie jest dostępna w następujących przypadkach:
  - Podczas nagrywania filmów
  - Podczas rejestracji w trybie zdjęć seryjnych (tylko wtedy, gdy opcja [Ust. wyk. zdj. seryj.] jest ustawiona na [SH2]/[SH1]/[SH2 PRE]/[SH1 PRE])
  - Podczas rejestracji zdjęć 6K/4K
  - Podczas zapisu z użyciem funkcji Post Focus
  - W przypadku zapisu w trybie [Tryb wysokiej rozd.]
  - Podczas używania elektronicznej migawki

**[Komp.zacien.]**Tryby:   **P** **A** **S** **M**  

Jeśli skrajne obszary ekranu ulegają ściemnieniu w wyniku charakterystyki obiektywu, możesz robić zdjęcia ze skorygowaną jasnością skrajnych obszarów ekranu.

**MENU** →  **[Nagr.]** → **[Komp.zacien.]**Ustawienia: **[ON]/[OFF]**

- Kompensacja może nie być dostateczna w zależności od warunków zapisu.
- Szumy w skrajnych obszarach obrazu mogą być bardziej widoczne przy wyższej czułości ISO.

 **Nie jest dostępny w następujących przypadkach:**

- W następujących przypadkach korekta jest niedostępna:
  - Podczas korzystania z [Dod.telekonw.]
  - Podczas korzystania z zoomu cyfrowego
  - Po ustawieniu [Duża prędk. rejestr.]

**[Kompensacja dyfrakcji]**

Tryby: P A S M

Aparat zwiększa rozdzielczość korygując efekt rozmycia powodowany przez dyfrakcję przy zamkniętej przysłonie.

**MENU** → **[Nagr.]** → **[Kompensacja dyfrakcji]**Ustawienia: **[AUTO]/[OFF]**

- Kompensacja może nie być dostateczna w zależności od warunków zapisu.
- Szumy mogą być bardziej widoczne przy wyższej czułości ISO.

**[Tryb wysokiej rozdź.]**

Tryby: P A S M

Ta funkcja generuje obraz o zwiększonej rozdzielczości z wcześniej zapisanych obrazów. Jest odpowiednia dla nieruchomych obiektów.

**• Użyj statywu, aby zniwelować drgania aparatu.**

- Jeśli używasz wymiennego obiektywu Panasonic, jego funkcja stabilizacji obrazu zostanie automatycznie ustawiona na [OFF].

W przypadku korzystania z wymiennego obiektywu z funkcją stabilizacji obrazu firmy innej niż Panasonic, którą można włączyć i wyłączyć, należy opcję tę ustawić na WYŁ.

**MENU** → **[Nagr.]** → **[Tryb wysokiej rozdź.]****1 Naciśnij przycisk ▲/▼, aby wybrać [Start] i naciśnij przycisk [MENU/SET].**

- W przypadku wykrycia drgań ikona trybu wysokiej rozdzielczości zacznie migać. Tworzenie zdjęć z efektem wysokiej rozdzielczości może nie być możliwe. Aby tego uniknąć, należy pewnie trzymać aparat.

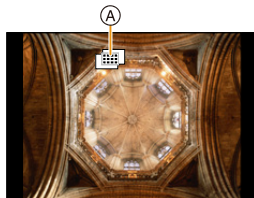
**2 Dokonaj kompozycji kadru i rozpocznij zapis.**

- Ekran zgaśnie podczas zapisu.
- Wskaźnik zapisu (czerwony) zacznie migać. Nie poruszaj aparatem, gdy wskaźnik miga.
- Zapis zakończy się automatycznie. Po zakończeniu rejestracji aparat połączy zdjęcia, w związku z czym przez chwilę nie można będzie wykonać kolejnego zapisu.
- Możesz przejść do następnego nagrania.

**3 Naciśnij [Fn2], aby zakończyć tryb wysokiej rozdzielczości.**



## ■ Zmiana konfiguracji

|                                  |   |
|----------------------------------|---|
| <p>[Rozmiar obrazu]</p>          | <p>Ustawia rozmiar obrazu.</p> <p><b>Gdy współczynnik proporcji obrazu to [4:3].</b></p> <p><b>[XL] (80,5M):</b> 10368×7776<br/> <b>[LL] (40M):</b> 7296×5472</p> <p><b>Gdy współczynnik proporcji obrazu to [3:2].</b></p> <p><b>[XL] (71,5M):</b> 10368×6912<br/> <b>[LL] (35,5M):</b> 7296×4864</p> <p><b>Gdy współczynnik proporcji obrazu to [16:9].</b></p> <p><b>[XL] (60,5M):</b> 10368×5832<br/> <b>[LL] (30M):</b> 7296×4104</p> <p><b>Gdy współczynnik proporcji obrazu to [1:1].</b></p> <p><b>[XL] (60,5M):</b> 7776×7776<br/> <b>[LL] (30M):</b> 5472×5472</p> <p>• Obrazy RAW zapisywane są zawsze w formacie obrazu [4:3] (10368×7776).</p> |
| <p>[Jakość]</p>                  | <p>Ustawienie współczynnika kompresji do zapisywania zdjęć.</p> <p><b>[■■■]</b> (zdjęcia w formacie JPEG z priorytetem jakości obrazu)/<b>[RAW■■■]</b> (jednoczesne zapisywanie zdjęć w formacie RAW+JPEG)/<b>[RAW]</b> (zdjęcia RAW)</p>   |
| <p>[Równocz.rej. zw.zdjęcia]</p> | <p>Zapisuje pierwsze ze zrobionych zdjęć przed procesem łączenia oprócz zdjęcia łączonego, jeśli wybrano [ON]. Obrazy zostaną zapisane z opcją [Rozmiar obrazu]ustawioną na [L].</p> <p><b>[ON]/[OFF]</b></p>   |
| <p>[Opóźnienie migawki]</p>      | <p>Ustawia opóźnienie między momentem wciśnięcia spustu migawki i czasem jego zwolnienia.</p> <p><b>[30 SEC]/[15 SEC]/[8 SEC]/[4 SEC]/[2 SEC]/[1 SEC]/[1/2 SEC]/[1/4 SEC]/[1/8 SEC]/[OFF]</b></p> <p>• Zalecamy wybranie ustawienia innego niż [OFF] w przypadku gdy nie jest używany pilot zwalniania migawki (DMW-RSL1: wyposażenie opcjonalne), aby zapobiec rozmyciu obrazu spowodowanemu wciśnięciem spustu migawki.</p>   |

- Automatyczny podgląd wyświetla tylko połączone zdjęcia.
- Dostępne zakresy ustawień następujących funkcji podczas zapisu [Tryb wysokiej rozdź.] będą różne od zakresów dostępnych podczas normalnego nagrywania.
  - Minimalna wartość przysłony: F8
  - Szybkość migawki: 1 do 1/32000
  - Czułość ISO: Aż do [ISO 1600]
  - Tryb ustawiania ostrości: Ustawienie przyjmuje wartość [AFS] lub [MF]
- [Typ migawki] przyjmuje wartość [ESHTR].
- W przypadku rejestracji obiektów, znajdujących się w bardzo mocno naświetlonych miejscach albo obiektów oświetlonych światłem świetłówkowym/diodowym LED, barwy kolorów oraz jasność obiektów mogą ulec zmianie, a na ekranie wyświetlacza mogą pojawiać się poziome pasy.
 

Zmniejszenie szybkości migawki może ograniczyć efekt poziomych pasów.
- Inne urządzenia mogą nie odtwarzać obrazów zapisanych w [Tryb wysokiej rozdź.].

### Nie jest dostępny w następujących przypadkach:

- Funkcja ta nie jest dostępna w następujących przypadkach:
  - Podczas wykonywania zdjęć z funkcją [Zdjęcia poklatkowe]
  - Podczas korzystania z [Animacja poklatkowa]
  - W przypadku zapisu w trybie [Wielokr. eksp.]
  - Gdy jest ustawiony efekt obrazu jest w [Efekt filtra] z [Ustawienia filtra]

## [Tryb cichy]

Tryby:        



Wyłącza odgłosy pracy aparatu oraz lampy.

**MENU** →  [Nagr.] → [Tryb cichy]

Ustawienia: [ON]/[OFF]

- Dźwięk z głośników zostanie wyciszony, a lampa błyskowa i lampa wspomagająca dla trybu AF zostaną wyłączone.

Ustawienia są ustalone w sposób przedstawiony poniżej.

- [Tryb lampy błyskowej]:  (wymuszenie wyłączenia lampy)
- [Typ migawki]: [ESHTR]
- [Lampa wsp. AF]: [OFF]
- [Gł. syg. dźwięk.]:  (OFF)
- [Gł. e-migawki]:  (OFF)

- Nawet przy ustawieniu [ON], podświetlane są/migają następujące funkcje.
  - Kontrolka ładowania/Kontrolka połączenia bezprzewodowego
  - Kontrolka samowyzwalacza
- Dźwięków aparatu niezależnych od działań użytkownika, takich jak dźwięk przesłony obiektywu, nie można wyciszyć.
- **Zwróć szczególną uwagę na kwestie prywatności i prawa do wizerunku itp. obiektu zdjęcia podczas stosowania niniejszej funkcji. Używasz jej na własną odpowiedzialność.**

**[Typ migawki]**Tryby: **P** **A** **S** **M**

Wybierz migawkę do wykonywania zdjęć.

**MENU** → **[Nagr.]** → **[Typ migawki]**

|                |   |
|----------------|---|
| <b>[AUTO]</b>  | Umożliwia automatyczne przełączanie typu migawki w zależności od warunków zapisu i szybkości migawki. |
| <b>[MSHTR]</b> | Umożliwia wykonywanie zdjęć w trybie migawki mechanicznej.  |
| <b>[EFC]</b>   | Umożliwia wykonywanie zdjęć w trybie elektronicznej kurtyny przedniej.                                |
| <b>[ESHTR]</b> | Umożliwia wykonywanie zdjęć w trybie migawki elektronicznej.  |

|                             | Migawka mechaniczna   | Elektroniczna kurtyna przednia  | Elektroniczna migawka                                   |
|-----------------------------|---|---|---|
| <b>Opis</b>                 | Aparat rozpoczyna i kończy naświetlanie za pomocą migawki mechanicznej. | Aparat rozpoczyna naświetlanie elektronicznie, a kończy przy użyciu migawki mechanicznej. | Aparat rozpoczyna i kończy naświetlanie elektronicznie. |
| <b>Lampa błyskowa</b>       | ○   | ○   | —   |
| <b>Szybkość migawki (s)</b> | B (Bulb) <sup>*1</sup> /60 do 1/8000                                    | B (Bulb) <sup>*1</sup> /60 do 1/2000  | 1 <sup>*2</sup> do 1/32000                              |
| <b>Dźwięk migawki</b>       | Dźwięk migawki mechanicznej   | Dźwięk migawki mechanicznej   | Dźwięk migawki elektronicznej <sup>*3</sup>             |

\*1 Ustawienie to dostępne jest tylko w trybie ręcznej ekspozycji.

\*2 Do czułości ISO równej [ISO3200]. Przy ustawieniu wyższym niż [ISO3200], szybkość migawki będzie większa niż 1 sekunda.

\*3 Ustawienia elektronicznego dźwięku migawki można zmienić w [Gl. e-migawki] i [Ton e-migawki].

- W porównaniu do trybu migawki mechanicznej, tryb elektronicznej kurtyny przedniej powoduje mniejsze drgania spowodowane przez ruch migawki.
- Tryb migawki elektronicznej umożliwia wykonywanie zdjęć bez powodowania wibracji migawki.

- Jeśli na ekranie wyświetlane jest [E], zdjęcia wykonywane są przy użyciu elektronicznej migawki.
- Jeśli poruszający się obiekt zapisywany jest przy użyciu elektronicznej migawki, obiekt może być na zrobionym zdjęciu zniekształcony.
- Przy użyciu elektronicznej migawki, w oświetleniu świetłówkowym lub diodowym LED itp. mogą pojawić się poziome pasy. W takich wypadkach obniżenie prędkości migawki może zredukować efekt poziomych pasów.

## [Opóźnienie migawki]

Tryby:   **P** **A** **S** **M**  

Aby ograniczyć wpływ drżenia ręki lub wibracji wywołanych naciskaniem migawki, migawka jest zwalniana po upływie określonego czasu.

**MENU** →  **[Nagr.]** → **[Opóźnienie migawki]**

**Ustawienia:** **[8SEC]/[4SEC]/[2SEC]/[1SEC]/[OFF]**



### **Nie jest dostępny w następujących przypadkach:**

- Funkcja ta nie jest dostępna w następujących przypadkach:
  - Podczas nagrywania filmów
  - Podczas rejestracji w trybie zdjęć seryjnych (tylko wtedy, gdy opcja [Ust. wyk. zdj. seryj.] jest ustawiona na [SH2]/[SH1]/[SH2 PRE]/[SH1 PRE])
  - Podczas rejestracji zdjęć 6K/4K
  - Podczas zapisu z użyciem funkcji Post Focus
  - W przypadku zapisu w trybie [Tryb wysokiej rozdź.]
  - Gdy opcja [HDR] jest ustawiona na [ON]

**[HDR]**

Tryby:   **P** **A** **S** **M**  

Możesz połączyć 3 zdjęcia o różnej ekspozycji w celu otrzymania jednego o dużej rozpiętości tonalnej.

Możesz zminimalizować utratę gradacji w jasnych i ciemnych obszarach występującą, na przykład, gdy kontrast między tłem, a obiektem jest znaczny.

Obraz złożony za pomocą techniki HDR zapisywany jest w formacie JPEG.

**MENU** →  **[Nagr.]** → **[HDR]**

**Ustawienia:** **[ON]/[OFF]/[SET]**

### ■ Zmiana ustawień

|                            |   |
|----------------------------|---|
| <b>[Zakres dynamiczny]</b> | <p><b>[AUTO]:</b> Automatycznie dopasowuje zakres ekspozycji, zgodnie z różnicami pomiędzy jasnymi i ciemnymi obszarami.</p> <p><b>[±1 EV]/[±2 EV]/[±3 EV]:</b><br/>Dopasowuje ekspozycję w zakresie wybranych parametrów ekspozycji.</p>   |
| <b>[Autom. wyrównanie]</b> | <p><b>[ON]:</b> Automatycznie koryguje wstrząsy aparatu (jitter) oraz inne problemy, które mogą powodować niedopasowanie obrazów.<br/>Ustawienie to jest zalecane podczas robienia zdjęć "z ręki".</p> <p><b>[OFF]:</b> Przesunięcie obrazu nie jest korygowane.<br/>Zalecane podczas korzystania ze statywu.</p> |

- Nie ruszaj aparatem podczas ciągłego nagrywania po wciśnięciu spustu migawki.
- Nie jest możliwe wykonanie kolejnego zdjęcia nim łączenie zdjęć nie zostanie zakończone.
- Ruchomy obiekt może zostać zarejestrowany z nienaturalnym rozmyciem.
- Kąt widzenia staje się nieznacznie węższy przy ustawieniu [Autom. wyrównanie] na [ON].
- Lampa błyskowa jest ustawiona na  (wymuszone wyłączenie lampy).



### **Nie jest dostępny w następujących przypadkach:**

- [HDR] nie działa w przypadku zdjęć robionych podczas nagrywania filmu.
- Funkcja ta nie jest dostępna w następujących przypadkach:
  - Podczas rejestracji zdjęć 6K/4K
  - Podczas zapisu z użyciem funkcji Post Focus
  - Podczas nagrywania obrazów w trybie seryjnym
  - Przy zapisie z użyciem bracketingu
  - Gdy opcja [Jakość] jest ustawiona na [RAW<sub>16</sub>], [RAW<sub>14</sub>] lub [RAW]
  - Podczas korzystania z [Zdjęcia poklatkowe]
  - Podczas korzystania z [Animacja poklatkowa] (tylko jeżeli włączona jest opcja [Autom. wykon. zdjęć])
  - W przypadku zapisu w trybie [Tryb wysokiej rozdź.]

**[Wielokr. eksp.]**Tryby:   **P A S M**  

Pozwala uzyskać efekt wielokrotnej ekspozycji. (do 4 razy dla jednego obrazu)

**MENU** →  **[Nagr.]** → **[Wielokr. eksp.]****1 Za pomocą przycisków ▲/▼ wybierz [Start], a następnie naciśnij przycisk [MENU/SET].****2 Dokonaj kompozycji kadru i zrób pierwsze zdjęcie.**

- Po zrobieniu zdjęcia, naciśnij spust migawki do połowy, aby zrobić kolejne zdjęcie.
- Za pomocą przycisków ▲/▼ wybierz element, a następnie naciśnij przycisk [MENU/SET] w celu wykonania jednej z poniższych czynności.

– [Nast.]: Przejście do kolejnego zdjęcia.

– [Ponów]: Powrót do pierwszego zdjęcia.

– [Wyjście]: Zapisanie pierwszego zdjęcia i zakończenie wielokrotnej ekspozycji.

**3 Wykonywanie drugiego, trzeciego i czwartego naświetlenia.**

- Aby zapisać zarejestrowane zdjęcia i zakończyć ekspozycję wielokrotną, naciśnij [Fn2] podczas robienia zdjęć.

**4 Za pomocą przycisku ▼ wybierz [Wyjście], a następnie naciśnij przycisk [MENU/SET].**

- Można również zakończyć naciskając spust migawki do połowy.

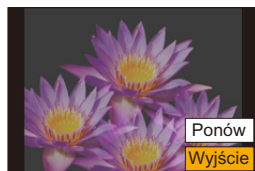
**Zmiana ustawień**

|                          |   |
|--------------------------|---|
| <b>[Autowzmocnienie]</b> | Po wybraniu [OFF] wszystkie ekspozycje się nakładają. Dokonaj ręcznej kompensacji ekspozycji, w zależności od obiektu.  |
| <b>[Nakładanie]</b>      | Po wybraniu [ON] można zastosować wielokrotną ekspozycję do uprzednio zapisanych obrazów. Po wybraniu [Start] obrazy na karcie zostaną wyświetlone. Wybierz obraz RAW i naciśnij [MENU/SET], aby przejść do zapisu. |

- Dane nagrywania wyświetlane dla zdjęć z wielokrotną ekspozycją dotyczą ostatniego zrobionego zdjęcia.
- Elementy wyświetlane na szaro na ekranie menu są nieaktywne podczas ekspozycji wielokrotnych.
- Z funkcji [Nakładanie] można skorzystać tylko dla zdjęć RAW zarejestrowanych aparatem (z wyjątkiem zdjęć zarejestrowanych w [Tryb wysokiej rozd.]).

**Nie jest dostępny w następujących przypadkach:**

- Funkcja ta nie jest dostępna w następujących przypadkach:
  - Podczas korzystania z [Zdjęcia poklatkowe]
  - Podczas korzystania z [Animacja poklatkowa]
  - W przypadku zapisu w trybie [Tryb wysokiej rozd.].

 : **Menu [Film]**

- [Format zapisu] (P166)
- [Jakość nagr.] (P166)
- [AFS/AFF] (P89)
- [AF ciągły] (P167)
- [Styl. zdj.] (P188)
- [Ustawienia filtra] (P190)
- [Poziom luminancji] (P203)
- [Tryb pomiaru] (P192)
- [Jasne / Zaciemnione] (P192)
- [i.Dynamika] (P193)
- [i.Rozdzielczość] (P193)
- [Czułość ISO (video)] (P172)
- [Komp.zacien.] (P195)
- [Kompensacja dyfrakcji] (P196)
- [Stabilizator] (P145)
- [Reduk. migot.] (P203)
- [Dod.telekonw.] (P150)
- [Cyfr. zoom] (P152)
- [Tryb zdjęć podczas nagrywania] (P168)
- [Datownik nagrywania] (P170)
- [Wsk. poz. mikr.] (P169)
- [Reg. poz. mikr.] (P169)
- [Ogranicz.poziom.mikr.] (P169)
- [Funkcja elim. szumu wiatru] (P204)/  
[Wycisz. wiatru] (P312)
- [Wycisz. szumu obiekt.] (P204)
- [Specjalny mikrofon] (P311)
- [Wyjście dźwięku] (P205)

**[Poziom luminancji]**

Tryby:   **P** **A** **S** **M**  

Wybierz zakres jasności odpowiadający typowi obrazu video.

- [Poziom luminancji] można ustawić tylko, gdy wybrano [MP4] jako ustawienie [Format zapisu].

**MENU** →  **[Film]** → **[Poziom luminancji]**

**Ustawienia: [0-255]/[16-255]**

- Funkcja ta jest dostępna tylko dla filmów. Zdjęcia (również te zrobione podczas nagrywania filmu) będą robione z ustawieniem [0-255].

**[Reduk. migot.]**

Tryby:   **P** **A** **S** **M**  

Szybkość migawki można ustawić na stałe w celu zmniejszenia migotania lub rozdzierania obrazu video.

**MENU** →  **[Film]** → **[Reduk. migot.]**

**Ustawienia: [1/50]/[1/60]/[1/100]/[1/120]/[OFF]**

### [Funkcja elim. szumu wiatru]

Tryby:   P A S M  

Umożliwi to zmniejszenie szumu wiatru wnikającego do wbudowanego mikrofonu przy jednoczesnym utrzymaniu jakości dźwięku.

**MENU** →  [Film] → [Funkcja elim. szumu wiatru]

Ustawienia: [HIGH]/[STANDARD]/[OFF]

- [HIGH] skutecznie zmniejsza szum wiatru minimalizując dźwięk o niskiej częstotliwości po wykryciu silnego wiatru.
  - [STANDARD] usuwa i zmniejsza wyłącznie szumy wiatru bez obniżania jakości dźwięku.
  - W zależności od warunków rejestracji, pełny efekt może nie być widoczny.
  - Funkcja ta działa wyłącznie z wbudowanym mikrofonem.
- Jeśli podłączony jest zewnętrzny mikrofon, wyświetlany jest komunikat [Wycisz. wiatru].

### [Wycisz. szumu obiekt.]

Tryby:   P A S M  

Można ograniczyć dźwięk zoomu obiektywu wymiennego obsługującego funkcję zoomu sterowanego elektrycznie, który wydobywa się podczas nagrywania filmów.

**MENU** →  [Film] → [Wycisz. szumu obiekt.]

Ustawienia: [ON]/[OFF]

- Funkcja ta działa tylko wtedy, gdy używany jest wymienny obiektyw, obsługujący funkcję zoomu elektrycznego.
- Gdy funkcja ta jest aktywna, jakość dźwięku może odbiegać od normalnej.



**[Wyjście dźwięku]**

Tryby:

Możliwe jest nagrywanie filmów z możliwością jednoczesnego monitorowania nagrywanych dźwięków przy użyciu powszechnie dostępnych w sprzedaży słuchawek do aparatu.

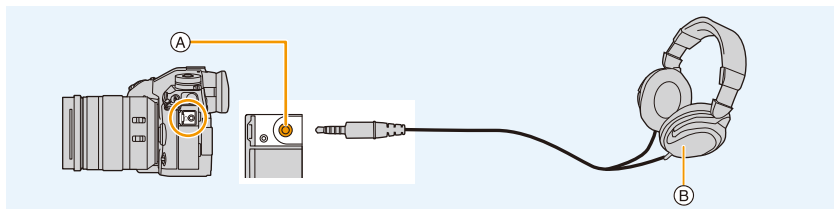

(A) Gniazdo słuchawkowe

(B) Powszechnie dostępne w sprzedaży słuchawki

- Nie należy używać przewodów słuchawkowych o długości 3 m i dłuższych.
- W przypadku podłączenia słuchawek, dźwięki elektroniki i migawki elektronicznej są wyciszone.

**■ Przełączanie sposobu wyjścia dźwięku**

**MENU** → [Film] → [Wyjście dźwięku]

|                    |   |
|--------------------|---|
| <b>[REALTIME]</b>  | Rzeczywisty dźwięk bez opóźnienia.<br>Może różnić się od dźwięku nagranych w filmie.  |
| <b>[REC SOUND]</b> | Dźwięk nagrywany w filmie.<br>Dźwięk może być emitowany wolniej niż w rzeczywistości. |

- Jeśli podczas nagrywania używasz wyjścia HDMI, ustawienie jest określone jako [REC SOUND].

**■ Regulacja głośności słuchawek****1 Wybierz menu.**

**MENU** → [Własne] → [Działanie] → [Ustawienia pokrętle] → [Przypis. pokrętle sterow.] → []

**2 Podłącz słuchawki i obróć pokrętkę sterującą, gdy wyświetlany jest ekran nagrywania lub odtwarzany jest film.**

: Zmniejszenie głośności

: Zwiększenie głośności

- Głośność można również regulować dotykając [] lub [] podczas odtwarzania.

**Zmiana głośności z wykorzystaniem menu:**

**MENU** → [Konfig.] → [Głośność słuchawek]

 **Menu [Własne]**
 **[Ekspozycja]**

- [Przyrost ISO] (P207)
- [Rozszerzone ISO] (P207)
- [Zerow. komp. eksp.] (P207)

 **[Ostr./zwołn. migawki]**

- [Blokada AF/AE] (P106)
- [Utrz. blok. AF/AE] (P207)
- [AF z migawką] (P207)
- [Poł. przyc.- zwol.] (P207)
- [AF szybki] (P208)
- [AF czujnika oczu] (P208)
- [Ustaw. precyz. wskaźnika AF] (P208)
- [Ustaw. AF-Point Scope] (P94)
- [Lampa wsp. AF] (P208)
- [Priorytet ostr./zwoł.] (P209)
- [Przeł. ostr. pion./poz.] (P97)
- [Pętla przesuwu ramki ostrości] (P209)
- [Wyświetlanie obszaru AF] (P209)
- [AF+MF] (P210)
- [Wspomag. MF] (P210)
- [Wyśw. wspomag. MF] (P210)

 **[Działanie]**



- [Ustaw. "Fn"] (P60)
- [Ustawienie dźwigni Fn] (P60)
- [Q.MENU] (P211)
- [Ustawienia pokręta] (P46)
- [Ustawienia joysticka] (P48)
- [Ustawienia blokady] (P211)
- [Przycisk wideo] (P211)
- [Ustaw.dotyk.] (P211)

 **[Monitor/Wyświetlacz]**

- [Autopodgląd] (P212)
- [Live View monochrom.] (P212)
- [Stały podgląd] (P212)
- [Wyróżn. pkt. ostrości] (P213)
- [Histogram] (P213)
- [Linie pomoc.] (P213)
- [Znacznik obsz. central.] (P214)
- [Wsk. prześw.] (P214)
- [Wzór zebry] (P214)
- [Skala eksp.] (P215)
- [Wskaźnik MF] (P215)
- [Ustaw. LVF/Wyśw.] (P49)
- [Wyśw. inf. o wyświetl.] (P215)
- [Obsz. nagr.] (P215)
- [Wyśw.pozost.pam] (P215)
- [Przew. menu] (P215)

 **[Obiektyw / Inne]**

- [Przywróć poz. obiekt.] (P216)
- [Ob. duży zoom] (P153)
- [Ustaw. przyc. Fn obiekt.] (P216)
- [Rozp. twarzy] (P217)
- [Ustawianie profilu] (P219)

**MENU** →  **[Własne]** →  **[Ekspozycja]**

### **[Przyrost ISO]**

Możesz ustawiać czułość ISO w krokach, co 1/3 EV.



**Ustawienia: [1/3 EV]/[1 EV]**

### **[Rozszerzone ISO]**

Czułość ISO można ustawić na wartość minimalną [ISO100].

### **[Zerow. kompen. eksp.]**

Przełączenie do innego trybu zapisu lub wyłączenie aparatu przywraca domyślną wartość ekspozycji.

**MENU** →  **[Własne]** →  **[Ostr./zwoln. migawki]**

### **[Utrz.blok. AF/AE]**

Po wybraniu [ON] ostrość i ekspozycja pozostają zablokowane, nawet w przypadku naciśnięcia i zwolnienia [AF/AE LOCK].

Aby usunąć blokadę, naciśnij ponownie przycisk [AF/AE LOCK].

### **[AF z migawką]**

Służy do ustawiania czy ostrość jest automatycznie dostosowywana po wciśnięciu do połowy spustu migawki.

### **[Poł. przyc.- zwol.]**

Migawka uruchamia się od razu po wciśnięciu spustu migawki do połowy.

**[AF szybki]**

Gdy aparat jest trzymany stabilnie, ostrość będzie ustawiana automatycznie. Przyspieszy to jej regulację po naciśnięciu spustu migawki.

- Akumulator będzie rozładowywany szybciej niż zwykle.

**Nie jest dostępny w następujących przypadkach:**

- Funkcja ta nie jest dostępna w następujących przypadkach:
  - W trybie podglądu
  - W sytuacjach z małą ilością światła

**[AF czujnika oczu]**

Kiedy włączony jest czujnik oka, aparat automatycznie dopasowuje ostrość.

- [AF czujnika oczu] może nie działać przy słabym oświetleniu.

**[Ustaw. precyz. wskaźnika AF]**

|                                |  |
|--------------------------------|--|
| <b>[Czas prec.ust. AF]</b>     | Służy do ustawiania czasu, po którym ekran zostaje powiększony po wciśnięciu do połowy spustu migawki. |
| <b>[Wyśw. precyz. ust. AF]</b> | Pozwala ustawić, czy ekran pomocniczy ma być wyświetlany w oknie czy na pełnym ekranie.                |

**[Lampa wsp. AF]**

Lampa wspomagająca dla trybu AF oświetli obiekt po naciśnięciu przycisku migawki do połowy. Ułatwi to aparatowi ustawienie ostrości przy słabym oświetleniu.

- Skuteczny zasięg lampy wspomagającej dla trybu AF w zależności od zastosowanego obiektywu.
  - Przy zastosowaniu wymiennego obiektywu (H-ES12060) i przy ustawieniu Wide: Około 1,0 m do 3,5 m
  - Przy zastosowaniu wymiennego obiektywu (H-FS12060) i przy ustawieniu Wide: Około 1,0 m do 3,0 m
- Zdejmij osłonę przeciwsłoneczną obiektywu.
- Lampa wspomagająca dla trybu AF zostaje częściowo zablokowana przy użyciu wymiennych obiektywów (H-ES12060/H-FS12060), ale nie wpływa to na jej działanie.
- Lampa wspomagająca dla trybu AF może zostać zablokowana w znacznym stopniu i może być trudniej ustawić ostrość w przypadku obiektywu o dużej średnicy.
- Ustawienie zostaje ustalone na [OFF] w następujących przypadkach.
  - Gdy opcja [Tryb cichy] jest ustawiona na [ON]

**[Priorytet ostr./zwoł.]**

Pozwala wybrać pomiędzy priorytetem ustawiania ostrości, a zwolnienia migawki podczas pracy z autofokusem.

- Do różnych ustawień trybu ostrości można stosować różne ustawienia ([AFS/AFF], [AFC]).

|                  |  |
|------------------|--|
| <b>[FOCUS]</b>   | Nie nagrywa, jeżeli nie ustawiono ostrości.  |
| <b>[BALANCE]</b> | Rejestruje zachowując równowagę między ustawianiem ostrości a czasem zwalniania migawki. |
| <b>[RELEASE]</b> | Nagrywa, nawet jeżeli nie ustawiono ostrości.  |

**[Pętla przesuwu ramki ostrości]**

Podczas ustawiania położenia ramki AF lub ekranu wspomagania trybu MF można teraz zmieniać położenie z jednej krawędzi wyświetlacza na drugą.

**[Wyświetlanie obszaru AF]**

Powoduje zmianę ustawienia wyświetlania ramki AF, które ma być zastosowane, gdy tryb automatycznego ustawiania ostrości zostanie ustawiony na [ ] ([225-obszarowy]) lub [ ] itp. ([Własny wielopunktowy]).

|              |  |
|--------------|--|
| <b>[ON]</b>  | Wyświetla ramki AF na ekranie nagrywania.<br>• Ramki AF nie są wyświetlane, gdy [ ] (225-Area) lub [C1], [C2] lub [C3] w [Własny wielopunktowy] ustawiono na domyślne ustawienie ramki AF. |
| <b>[OFF]</b> | Wyświetla ramki AF na ekranie rejestracji tylko przez kilka sekund po rozpoczęciu ich używania.  |

- Nawet wtedy, gdy ustawiona jest wartość [ON], w następujących przypadkach praca przebiega w sposób identyczny jak dla ustawienia [OFF]:
  - Podczas nagrywania filmów
  - Podczas rejestracji zdjęć 6K/4K
  - Tryb filmowania kreatywnego

**[AF+MF]**

Możesz ręcznie dokonywać dokładnej regulacji ostrości, gdy blokada AF jest WŁ. (wciśnij spust migawki do połowy przy trybie ostrości ustawionym na [AFS] lub blokadzie AF przy zastosowaniu [AF/AE LOCK]).

**[Wspomag. MF]**

Pozwala ustawić sposób wyświetlania wspomaganie MF (powiększony ekran).

• Dostępne ustawienia różnią się w zależności od użytego obiektywu.

**Przy zastosowaniu obiektywu wymiennego z pierścieniem do ustawiania ostrości (H-ES12060/H-FS12060)**

|              |  |
|--------------|--|
|              | Powiększenie ekranu następuje przy użyciu pierścienia obiektywu lub po naciśnięciu |
|              | Powiększenie ekranu następuje przy użyciu pierścienia obiektywu.                   |
|              | Powiększenie ekranu następuje po naciśnięciu                                       |
| <b>[OFF]</b> | Ekran nie jest powiększany.  |



**Przy zastosowaniu obiektywu wymiennego bez pierścienia do ustawiania ostrości**

**Ustawienia: [ON]/[OFF]**

- MF Assist nie jest wyświetlane w następujących przypadkach:
  - Podczas nagrywania filmów
  - Przy zapisie z użyciem [Zdj. ser. 6K/4K przed mig.]
  - Podczas korzystania z zoomu cyfrowego

**[Wyśw. wspomag. MF]**

Pozwala ustalić, czy wspomaganie MF (powiększony ekran) zostanie wyświetlone w okienku czy na pełnym ekranie.

**MENU** →  **[Własne]** →  **[Działanie]**

### [Q.MENU]

W przypadku wybrania opcji [CUSTOM], można dostosować ustawienia szybkiego menu. (P59)

### [Ustawienia blokady]

Umożliwia wyłączenie funkcji sterowania za pomocą przycisku funkcyjnego [Blokada działania].

|                         |   |
|-------------------------|---|
| <b>[Kursor]</b>         | Wyłącza funkcje przycisków kursora, przycisku [MENU/SET] oraz pokrętła sterującego. |
| <b>[Joystick]</b>       | Wyłącza funkcje joysticka.  |
| <b>[Ekran dotykowy]</b> | Wyłącza funkcje panelu dotykowego.  |

### [Przycisk wideo]

Włącza/wyłącza przycisk nagrywania filmów.

### [Ustaw.dotyk.]

Włącza/wyłącza pracę za pomocą obsługi dotykowej.

|                            |   |
|----------------------------|---|
| <b>[Ekran dotykowy]</b>    | Wszystkie działania za pomocą obsługi dotykowej.  |
| <b>[Dotknij zakładki]</b>  | Operacje na zakładkach, takie jak  po prawej stronie ekranu. |
| <b>[Dotykowy AF]</b>       | Ustawienie ostrości na wybranym poprzez dotyk obiekcie ([AF]) lub ustawienie ostrości i jasności ([AF+AE]). (P101)                            |
| <b>[Ekran dotykowy AF]</b> | Przesuwanie ramki AF poprzez operacje dotykowe na wyświetlaczu, gdy stosowany jest wizjer. (P101)   |

**MENU** →  **[Własne]** →  **[Monitor/Wyświetlacz]**

### **[Autopodgląd]**

Wyświetla zdjęcia zaraz po jego wykonaniu.

- [Czas trwania (ZDJĘCIE 6K/4K)] działa tylko dla rejestracji zdjęć 6K/4K, natomiast [Czas trwania (Ostrość po)] działa tylko dla rejestracji z wykorzystaniem funkcji Post Focus.
- Jeśli ustawić [Priorytet odtwarzania] na [ON], można wykonywać pewne operacje odtwarzania podczas automatycznego przeglądu. Na przykład można przełączać się między różnymi typami ekranów odtwarzania lub usuwać zdjęcia.
- Po wybraniu [HOLD] zdjęcie wyświetlane jest do momentu zwolnienia wciśniętego do połowy spustu migawki. [Priorytet odtwarzania] zostanie ustawione na [ON].

### **[Live View monochrom.]**

Można wyświetlić czarno-biały ekran nagrywania.

- Jeśli podczas nagrywania używasz wyjścia HDMI, funkcja ta nie będzie dostępna dla podłączonego urządzenia.
- Nie ma to wpływu na nagrywany obraz.



#### **Nie jest dostępny w następujących przypadkach:**

- [Live View monochrom.] nie jest dostępne dla [Tryb nocny].

### **[Stały podgląd]**

Podczas pracy w trybie ręcznej ekspozycji można sprawdzić efekt wybranego ustawienia przysłony i czasu migawki na ekranie.

- Funkcja ta nie jest dostępna w przypadku stosowania lampy błyskowej.





**[Wyróżn. pkt. ostrości]**

Ostre obszary (obszary ekranu z wyraźnie zarysowanymi konturami) są podświetlane podczas ręcznej regulacji ostrości.

- Gdy [Poziom wykrywania] w [SET] ustawione jest na [HIGH], fragmenty podświetlane są ograniczone, pozwalając na osiągnięcie bardziej dokładnego ustawienia ostrości.
- Zmiana ustawienia [Poziom wykrywania] powoduje zmianę [Wyświetlany kolor] według następującego schematu.

| [Poziom wykrywania] | [HIGH] ↔ [LOW]  |
|---------------------|---|
| [Wyświetlany kolor] | [  ] (Jasnoniebieski)      [  ] (Niebieski) |
|                     | [  ] (Żółty)      [  ] (Pomarańczowy)       |
|                     | [  ] (Żółto-zielony)      [  ] (Zielony)    |
|                     | [  ] (Różowy)      [  ] (Czerwony)          |
|                     | [  ] (Biały)      [  ] (Szary)              |

- Za każdym naciśnięciem [  ] w [  ], ustawienie przestawiane jest w kolejności [ON] ((Poziom wykrywania): [LOW]) → [ON] ((Poziom wykrywania): [HIGH]) → [OFF].
- [Wyróżn. pkt. ostrości] opcja niedostępna z [Monochromatyczny Rough] w trybie kreatywnego sterowania.

**[Histogram]**

Umożliwia wyświetlenie histogramu.

Możesz wybrać ustawienie, naciskając przyciski ▲/▼/◀/▶.

- Możliwe jest również ustawianie bezpośrednio za pomocą dotyku w ekranie nagrywania.
- Histogram to wykres przedstawiający na osi poziomej jasność (od czerni do bieli), a na osi pionowej liczbę pikseli na każdym poziomie jasności. Umożliwia to łatwe sprawdzenie ekspozycji zdjęcia.

- (A) ciemny
- (B) jasny

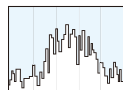

- **Gdy zapisane zdjęcie i histogram nie pasują do siebie w następujących warunkach, histogram jest wyświetlany w kolorze pomarańczowym.**
  - Podczas kompensacji ekspozycji
  - Gdy włączona jest lampa błyskowa
  - Gdy nie osiągnięto prawidłowej ekspozycji, np. przy słabym oświetleniu.
- W trybie nagrywania histogram jest przybliżony.

**[Linie pomoc.]**

Pozwala ustawić wzór linii ułatwiających kompozycję wyświetlanych podczas robienia zdjęć. Po wybraniu ustawienia [  ], położeni linii ułatwiających kompozycję można zmieniać naciskając przyciski ▲/▼/◀/▶.

- Możesz również ustawić położenie bezpośrednio poprzez dotknięcie [  ] na linii ułatwiającej ekranu nagrywania.

**[Znacznik obsz. central.]**

Środek ekranu nagrywania zostanie oznaczony [+].

**[Wsk. prześw.]**

Gdy włączona jest funkcja automatycznego podglądu zdjęć lub podczas odtwarzania, fragmenty o nasyceniu bieli migają na czarno-biało.



- Jeżeli występują fragmenty o nasyceniu bieli, zaleca się kompensację ekspozycji w kierunku negatywu, korzystając z histogramu, a następnie ponowne zrobienie zdjęcia. Może to skutkować lepszą jakością obrazu.
- Funkcja jest wyłączona podczas odtwarzania zdjęć 6K/4K, odtwarzania zdjęć zarejestrowanych z użyciem funkcji Post Focus, w trybie wyświetlania wielu zdjęć, wyświetlania wg daty lub odtwarzania z powiększeniem.

**[Wzór zebry]**

Wskazuje ukośnymi paskami fragmenty, które mogą zostać prześwietlone.

**[ZEBRA1]****[ZEBRA2]**

Wybierz [SET], aby ustawić jasność przetwarzaną wg wzorca zebra.

- Można wybrać poziom jasności w zakresie pomiędzy [50%] a [105%]. W [Zebra 2] można wybrać [OFF]. Jeśli wybrane zostanie [100%] lub [105%], w schemacie zebry wyświetlone zostaną tylko obszary, które są obecnie nasycone bielą. Im niższa wartość ustawienia, tym szerszy zakres jasności, przetwarzanej jako schemat zebry.

- Jeżeli występują fragmenty o silnym nasyceniu bieli, zaleca się kompensację ekspozycji w kierunku negatywu, korzystając z histogramu, a następnie zrobienie zdjęcia.
- Wyświetlany schemat zebry nie jest zapisywany na obrazie.

- Po przypisaniu [Wzór zebry] do [Ustaw. "Fn"] w menu [Własne] ([Działanie]), każdorazowe naciśnięcie przycisku funkcyjnego, do którego przypisane jest ustawienie, spowoduje przełączenie schematu zebry w następujący sposób:

[Zebra 1] → [Zebra 2] → [OFF].

Gdy [Zebra 2] ustawiono na [OFF], ustawienie przełącza się w porządku [Zebra 1] → [OFF], co umożliwi szybką zmianę ustawień.

**[Skala eksp.]**

Umożliwia wyświetlenie pomiaru ekspozycji.

- Ustaw na [ON] w celu wyświetlenia miernika ekspozycji podczas wykonywania programowanej zmiany ustawień, ustawiania przysłony oraz szybkości migawki.
- Nieodpowiednie obszary w zakresie są wyświetlane na czerwono.
- Gdy miernik ekspozycji nie jest wyświetlany, przełącz informacje wyświetlane na ekranie poprzez naciśnięcie [DISP.].
- Jeśli przez około 4 s nie zostanie wykonana żadna operacja, miernik ekspozycji znika.

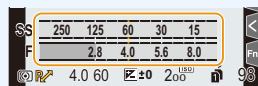
**[Wskaźnik MF]**

Przy ręcznym ustawianiu ostrości, wspomaganie MF wyświetla wskazówkę do uzyskania punktu ostrości.

- Ⓐ Wskaźnik dla ∞ (nieskończoność)

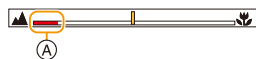
**[Wyśw. inf. o wyświetl.]**

Pozwala wyświetlić ekran informacyjny zapisu. (P50, 316)

**[Obsz. nagr.]**

Zmienia kąt widzenia podczas nagrywania filmu i robienia zdjęć.

|  |   |
|--|---|
|  | Wyświetla obszar rejestracji zgodnie z kątem widzenia dla robienia zdjęć. |
|  | Wyświetla obszar rejestracji zgodnie z kątem widzenia dla filmowania.     |

- Wskazany obszar nagrywania jest orientacyjny.



**Nie jest dostępny w następujących przypadkach:**

- W przypadku robienia zdjęć 6K/4K lub z wykorzystaniem funkcji Post Focus opcja [Obsz. nagr.] przyjmuje wartość

**[Wyśw.pozost.pam]**

Naciśnięcie tego przycisku umożliwia przełączenie trybu pomiędzy liczbą możliwych do zapisania zdjęć a dostępnym czasem nagrywania.

**[Przew. menu]**

Wyświetla ekran wyboru po ustawieniu pokrętki wyboru trybu na

**MENU** → ⚙ [Własne] → ⦿ [Obiektyw / Inne]

### [Przywróć poz. obiekt.]

Umożliwia zapisanie pozycji ustawiania ostrości po wyłączeniu aparatu. Korzystając z wymiennego obiektywu kompatybilnego z elektryczną funkcją zoom, pozycja funkcji zoom jest również zapisywana.

### [Ustaw. przyc. Fn obiekt.]

Ustawia funkcję przypisaną do przycisku ustawiania ostrości wymiennego obiektywu.

- Przypisaną funkcję można wywołać ustawiając przełącznik wyboru ostrości kompatybilnego wymiennego obiektywu na [Fn], a następnie naciskając przycisk ustawiania ostrości obiektywu.

**Ustawienia:** [Zatrzymaj ostrość]/[AF/AE LOCK]/[AF-WŁĄCZONY]/[AF-Point Scope]/  
[Stabilizator]/[Ustaw obszar. ostr.]/[Tryb AF/MF]/[Podgląd]/[Wył.]/  
[Przywróć domyślne]

- Gdy używana jest funkcja [Zatrzymaj ostrość], ostrość zostaje zablokowana po przytrzymaniu przycisku ustawiania ostrości.

**[Rozp. twarzy]**

Funkcja rozpoznawania twarzy jest funkcją wyszukującą twarz podobną do zarejestrowanej twarzy, z priorytetem ustawiania ostrości i ekspozycji. Nawet jeżeli osoba znajduje się z tyłu lub na końcu w zdjęciu grupowym, aparat jest w stanie zrobić wyraźne zdjęcie.

|              |                                       |
|--------------|---------------------------------------|
| <b>[ON]</b>  | Włącza funkcję rozpoznawania twarzy.  |
| <b>[OFF]</b> | Wyłącza funkcję rozpoznawania twarzy. |

Pozwala na rejestrowanie obrazów twarzy oraz edytowanie i usuwanie zapisanych informacji.

**Ustawienia twarzy**

Można zarejestrować imiona, daty urodzin itp. dla obrazów twarzy maksymalnie 6 osób.

- Naciśnij ▲/▼/◀/▶, aby wybrać ramkę rozpoznawania twarzy, która nie jest zarejestrowana, a następnie naciśnij [MENU/SET].
- Zrób zdjęcie, kadrując twarz z użyciem linii pomocy.
  - Można rejestrować wyłącznie twarze ludzi.
  - Aby wyświetlić opis funkcji rejestracji twarzy, naciśnij ▶ lub dotknij [i].
- Ustaw element.
  - Można zarejestrować do 3 zdjęć twarzy.

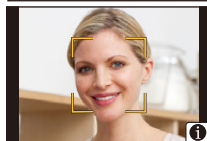
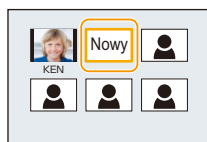
**[MEMORY]**

|                       |   |  |
|-----------------------|---|--|
| <b>[Imię]</b>         | Można rejestrować imiona.<br>• Szczegółowe informacje na temat wpisywania znaków znajdują się na stronie P64. |  |
| <b>[Wiek]</b>         | Można rejestrować datę urodzin.   |  |
| <b>[Dodaj obrazy]</b> | <b>(Dodaj zdjęcia)</b>  | Aby wprowadzić dodatkowe zdjęcia twarzy.<br>• Wybierz pustą ramkę obrazu twarzy, aby zarejestrować nowy obraz. |
|                       | <b>(Usuń)</b>   | Aby usunąć jedno ze zdjęć twarzy.<br>• Wybierz obraz twarzy, który chcesz usunąć.                              |

**Zmiana lub usunięcie informacji dotyczących zarejestrowanej osoby**

- Naciśnij ▲/▼/◀/▶, aby wybrać zdjęcie twarzy do edycji lub usunięcia, a następnie naciśnij [MENU/SET].
- Ustaw element.

|                         |   |
|-------------------------|---|
| <b>[Inform. edycji]</b> | Zmiana informacji osoby już zarejestrowanej.<br>• Wykonaj krok ⑤ w "Ustawienia twarzy".                 |
| <b>[Priorytet]</b>      | Priorytet ostrości i ekspozycji mają twarze o wyższym priorytecie.<br>• Zmień i ustaw priorytet twarzy. |
| <b>[Usuń]</b>           | Usuwanie informacji dotyczących zarejestrowanej osoby.  |

**Punkt zapisu podczas rejestracji obrazów twarzy**

- Podczas rejestracji twarz powinna być ustawiona przodem do aparatu, oczy osoby otwarte, a usta zamknięte. Obrzy twarzy, oczy ani brwi nie powinny być zakryte włosami.
- Upewnij się, że w momencie rejestracji na twarz nie padają wyraźne cienie.  
(Podczas rejestracji lampa błyskowa nie działa.)

(Dobry przykład rejestracji)

**Gdy twarz nie jest rozpoznawana podczas robienia zdjęć**

- Rejestruje twarz tej samej osoby w pomieszczeniu i na zewnątrz lub z innym wyrazem twarzy albo pod innym kątem.
- Zarejestruj również twarz w miejscu robienia zdjęć.
- Gdy zarejestrowana osoba nie została rozpoznana, należy dokonać ponownej rejestracji.
- Rozpoznawanie twarzy może nie być możliwe lub twarze mogą nie być rozpoznawane prawidłowo nawet w przypadku zarejestrowanych twarzy, w zależności od wyrazu twarzy i warunków otoczenia.

**• Z funkcją rozpoznawania twarzy będą też działały następujące funkcje.****W trybie nagrywania**

- Wyświetlanie odpowiedniego imienia, gdy aparat wykryje zarejestrowaną twarz\*

**W trybie odtwarzania**

- Wyświetlanie imienia i wieku
- \* Wyświetlane są imiona do 3 osób.  
Pierwszeństwo wyświetlania imion podczas robienia zdjęć jest określone na podstawie kolejności rejestracji.

**• [Rozp. twarzy] działa tylko wtedy, gdy tryb AF jest ustawiony na [☺].**

- Działa tylko w przypadku rozpoznania twarzy.
- Po wybraniu osoby, na której ma zostać ustawiona ostrość, funkcja [Rozp. twarzy] nie działa.
- W trybie zdjęć seryjnych informacje o obrazie związane z funkcją [Rozp. twarzy] mogą zostać dołączone tylko do pierwszego zdjęcia.
- Jeśli odtwarzane są grupy zdjęć seryjnych, wyświetlana jest nazwa pierwszego obrazu w grupie.

**Nie jest dostępny w następujących przypadkach:**

- Funkcja ta nie jest dostępna w następujących przypadkach:
  - [Efekt miniatury] (Tryb kreatywnego sterowania)
  - Podczas nagrywania filmów
  - Podczas rejestracji zdjęć 6K/4K
  - Podczas zapisu z użyciem funkcji Post Focus
  - Podczas korzystania z [Zdjęcia poklatkowe]

**[Ustawianie profilu]**

Jeśli wcześniej zapiszesz imię i datę urodzenia dziecka lub zwierzęcia, możesz zapisać imię i wiek w miesiącach i latach w obrazach.

Możesz wyświetlić te dane podczas odtwarzania lub oznaczyć zapisane zdjęcia za pomocą [Wpis. tekstu].

Ustawienia: [] ([Dziecko1])/[] ([Dziecko2])/[] ([Zwierzę])/[OFF]/[SET]

■ Ustawianie [Wiek] lub [Imię]

- 1 Za pomocą przycisków ▲/▼ wybierz [SET], a następnie naciśnij przycisk [MENU/SET].
- 2 Za pomocą przycisków ▲/▼ wybierz [Dziecko1], [Dziecko2] lub [Zwierzę], a następnie naciśnij przycisk [MENU/SET].
- 3 Za pomocą przycisków ▲/▼ wybierz [Wiek] lub [Imię], a następnie naciśnij przycisk [MENU/SET].
- 4 Za pomocą przycisków ▲/▼ wybierz [SET], a następnie naciśnij przycisk [MENU/SET].

Wprowadź [Wiek] (datę urodzin).

Wprowadź [Imię].

- Szczegółowe informacje na temat wpisywania znaków znajdują się na stronie P64.

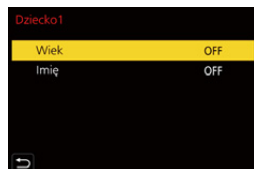

- Możliwy jest wydruk wieku i imion za pomocą "PHOTOfunSTUDIO".

**Nie jest dostępny w następujących przypadkach:**

- Opcja [Ustawianie profilu] nie jest dostępna podczas rejestracji z użyciem funkcji 6K/4K Photo lub Post Focus.
- Wiek i nazwiska nie są rejestrowane w następujących przypadkach:
  - Podczas nagrywania filmów
  - Zdjęcia zarejestrowane podczas nagrywania filmu ([] ([Priorytet filmu]))

## : Menu [Konfig.]

- [Instrukcja on-line] (P220)
- [Ust. własne pam.] (P85)
- [Ust. zegara] (P38)
- [Strefa czas.] (P220)
- [Data podróży] (P221)
- [Wi-Fi] (P222)
- [Bluetooth] (P222)
- [Kontrolka poł. bezprz.] (P222)
- [Sygnał dżw.] (P222)
- [Głośność słuchawek] (P205)
- [Oszczędzanie] (P223)
- [Prędk. wyświetl.] (P224)
- [Prędkość wyświetl. LVF] (P224)
- [Tryb nocny] (P224)
- [Wyświetlacz]/[Wizjer] (P225)
- [Luminancja wyświetl.] (P225)
- [Podsw. LCD stanu] (P225)
- [Czujnik oczu] (P226)
- [Priorytet użycia akum.] (P309)
- [Tryb USB] (P226)
- [Zasilanie USB] (P226)
- [Połączenie TV] (P227)
- [Język] (P227)
- [Wyśw. wersji] (P227)
- [Ustaw. folderu/pliku] (P228)
- [Funkcja podw. gniazda] (P229)
- [Zap./przywr. ustaw. kamery] (P230)
- [Zerow. numeru] (P230)
- [Zerowanie] (P231)
- [Zresetuj Ustawienia Sieci] (P231)
- [Odsw. pikseli] (P231)
- [Czyszc. przetw.] (P231)
- [Ust. wskaż. poziomu.] (P232)
- [Format] (P31)

**MENU** →  [Konfig.]

### [Instrukcja on-line]

**Ustawienia: [Wyświetlenie adresu URL]/[Wyświetlenie kodu QR]**

### [Strefa czas.]

Pozwala ustawić czas dla miejsca zamieszkania oraz strefy tymczasowego pobytu.

- [Cel] można ustawić po wprowadzeniu [Dom].

**Po wybraniu [Cel] lub [Dom], naciśnij  , aby wybrać obszar, i naciśnij [MENU/SET], aby ustawić.**

#### [Cel]:

Docelowe miejsce podróży

- (A) Aktualna godzina w docelowym miejscu podróży
- (B) Różnica czasu w porównaniu z miejscem zamieszkania

#### [Dom]:

Miejsce zamieszkania

- (C) Aktualna godzina
- (D) Różnica w porównaniu z czasem uniwersalnym (GMT – Greenwich Mean Time)

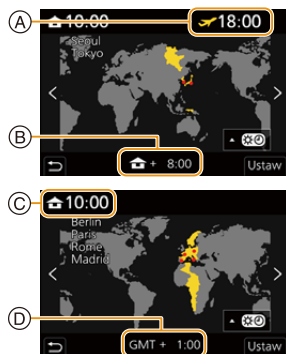



- Gdy używany jest czas letni [☀️], naciśnij ▲. (Czas przesunie się do przodu o 1 godzinę.) Aby powrócić do normalnego czasu, naciśnij ponownie ▲.
- Jeżeli nie można znaleźć docelowego miejsca podróży w regionach wyświetlanych na wyświetlaczu, należy ustawić różnicę czasu w porównaniu z miejscem zamieszkania.

### [Data podróży]

|                         |   |
|-------------------------|---|
| <b>[Ustaw. podróży]</b> | <p>Po ustawieniu [Ustaw. podróży] zapisany zostanie dzień podróży (np. który to dzień podróży) na podstawie dat wyjazdu i powrotu.</p> <ul style="list-style-type: none"> <li>• Ustawienie daty podróży jest anulowane automatycznie, jeżeli data powrotu przypada przed aktualną datą.</li> <li>Wybranie dla opcji [Ustaw. podróży] ustawienia [OFF] spowoduje również ustawienie opcji [Lokalizacja] na [OFF].</li> </ul> |
| <b>[Lokalizacja]</b>    | <p>Po ustawieniu [Lokalizacja] zapisana zostanie nazwa punktu docelowego.</p> <ul style="list-style-type: none"> <li>• Szczegółowe informacje na temat wpisywania znaków znajdują się na stronie <a href="#">P64</a>.</li> </ul>  |

- Można wyświetlić dzień podróży oraz miejsce podróży podczas odtwarzania lub umieszczać je na zapisanych zdjęciach [Wpis. tekstu].
- Istnieje możliwość drukowania liczby dni od daty wyjazdu i miejsca docelowego przy użyciu pakietu oprogramowania "PHOTOfunSTUDIO".
- Data podróży jest obliczana na podstawie daty w ustawieniu zegara i ustawionej daty wyjazdu. W przypadku docelowego miejsca podróży dla opcji [Strefa czas.], data podróży jest obliczana na podstawie daty w ustawieniu zegara i ustawienia dla docelowego miejsca podróży.
- Funkcja [Data podróży] jest wyłączona podczas nagrywania filmów [AVCHD].
- [Lokalizacja] nie może być zarejestrowana w następujących przypadkach:
  - Podczas nagrywania filmów
  - Podczas rejestracji zdjęć 6K/4K
  - Podczas zapisu z użyciem funkcji Post Focus

**[Wi-Fi]**

|                        |      |                             |      |
|------------------------|------|-----------------------------|------|
| <b>[Funkcja Wi-Fi]</b> | P250 | <b>[Konfiguracja Wi-Fi]</b> | P291 |
|------------------------|------|-----------------------------|------|

**[Bluetooth]**

|                                |            |                                  |      |
|--------------------------------|------------|----------------------------------|------|
| <b>[Bluetooth]</b>             | P254, P255 | <b>[Rejestracja lokalizacji]</b> | P268 |
| <b>[Zdalne budzenie]</b>       | P260       | <b>[Atom. ustaw. zegara]</b>     | P269 |
| <b>[Transfer automatyczny]</b> | P264       | <b>[Ustawienia sieci Wi-Fi]</b>  | P265 |

**[Kontrolka poł. bezprz.]**

Włącza/wyłącza kontrolkę połączenia bezprzewodowego.

Wybranie opcji [OFF] spowoduje, że nie będą świecić/migać.

**[Sygnał dźw.]**

Umożliwia ustawienie głośności i dźwięku migawki elektronicznej.

**Ustawienia: [Gł.syg.dźwięk.]/[Gł. e-migawki]/[Ton e-migawki]**

- Gdy [Tryb cichy] jest ustawione na [ON], [Gł.syg.dźwięk.] oraz [Gł. e-migawki] są ustawione na [OFF].

**[Oszczędzanie]**

|                                  |   |               |  |                      |
|----------------------------------|---|---------------|--|----------------------|
| <b>[Tryb uśpienia]</b>           | Aparat jest wyłączany automatycznie, jeżeli nie jest używany przez ustawiony czas.  |               |  |                      |
| <b>[Tryb uśpienia (Wi-Fi)]</b>   | Aparat jest wyłączany automatycznie, jeśli nie jest podłączony do sieci Wi-Fi i nie był wykorzystywany przez około 15 minut.  |               |  |                      |
| <b>[Auto. wył. wizj./wyśw.]</b>  | Wyświetlacz/wizjer jest wyłączany automatycznie, jeżeli aparat nie jest używany przez ustawiony czas.   |               |  |                      |
| <b>[Energoozcz.fotogr.z LVF]</b> | W przypadku korzystania z funkcji automatycznego przełączania wizjera/wyświetlacza aparat wyłączy się automatycznie po okresie bezczynności.  |               |  |                      |
|                                  | <table border="1"> <tr> <td data-bbox="301 382 405 528"><b>[Czas]</b></td> <td data-bbox="405 382 1012 528">           Ustawia czas, po upływie którego aparat wyłączy się automatycznie.<br/> <b>[10SEC]/[5SEC]/[3SEC]/[2SEC]/[1SEC]/[OFF]</b><br/>           • Jeśli nie korzystasz z [Energoozcz.fotogr.z LVF], wybierz [OFF].         </td> </tr> <tr> <td data-bbox="301 528 405 784"><b>[Wyświetlacz]</b></td> <td data-bbox="405 528 1012 784">           Określa, czy aparat zostanie wyłączony automatycznie tylko jeśli wyświetlany będzie ekran [Wyśw. inf. o wyświetl.] czy dowolny ekran.<br/> <b>[Tylko inf. o wyświetl.]:</b><br/>           Powoduje, że aparat wyłączy się automatycznie tylko wtedy, gdy wyświetlane jest [Wyśw. inf. o wyświetl.].<br/> <b>[Wszystkie Live View]:</b><br/>           Powoduje, że aparat wyłączy się automatycznie, gdy wyświetlany będzie dowolny ekran.         </td> </tr> </table> | <b>[Czas]</b> | Ustawia czas, po upływie którego aparat wyłączy się automatycznie.<br><b>[10SEC]/[5SEC]/[3SEC]/[2SEC]/[1SEC]/[OFF]</b><br>• Jeśli nie korzystasz z [Energoozcz.fotogr.z LVF], wybierz [OFF]. | <b>[Wyświetlacz]</b> |
| <b>[Czas]</b>                    | Ustawia czas, po upływie którego aparat wyłączy się automatycznie.<br><b>[10SEC]/[5SEC]/[3SEC]/[2SEC]/[1SEC]/[OFF]</b><br>• Jeśli nie korzystasz z [Energoozcz.fotogr.z LVF], wybierz [OFF].  |               |  |                      |
| <b>[Wyświetlacz]</b>             | Określa, czy aparat zostanie wyłączony automatycznie tylko jeśli wyświetlany będzie ekran [Wyśw. inf. o wyświetl.] czy dowolny ekran.<br><b>[Tylko inf. o wyświetl.]:</b><br>Powoduje, że aparat wyłączy się automatycznie tylko wtedy, gdy wyświetlane jest [Wyśw. inf. o wyświetl.].<br><b>[Wszystkie Live View]:</b><br>Powoduje, że aparat wyłączy się automatycznie, gdy wyświetlany będzie dowolny ekran.   |               |  |                      |

- Wykonaj następujące działania, aby anulować [Tryb uśpienia], [Tryb uśpienia (Wi-Fi)] lub [Energoozcz.fotogr.z LVF]:
  - Naciśnij spust migawki do połowy.
  - Wyłącz i włącz aparat ponownie.
- Aby włączyć wyświetlacz/wizjer z powrotem, naciśnij dowolny przycisk.
- Tryb [Oszczędzanie] nie działa w następujących przypadkach:
  - W przypadku podłączenia do komputera osobistego lub drukarki
  - Podczas nagrywania lub odtwarzania filmów
  - Podczas pokazu slajdów
  - Przy zapisie z użyciem [Zdj. ser. 6K/4K przed mig.]
  - W przypadku zapisu w trybie [Wielokr. eksp.]
  - Podczas korzystania z [Zdjęcia poklatkowe]
  - Podczas korzystania z [Animacja poklatkowa] (tylko jeżeli włączona jest opcja [Autom. wykon. zdjęć])
  - Gdy używamy wyjścia HDMI podczas rejestracji
- Podczas korzystania z zasilacza sieciowego (wyposażenie opcjonalne), [Tryb uśpienia], [Tryb uśpienia (Wi-Fi)] oraz [Energoozcz.fotogr.z LVF] nie są aktywne.
- Podczas korzystania z zasilacza sieciowego (wyposażenie opcjonalne) tryb [Auto. wył. wizj./wyśw.] zostaje ustalony na [5MIN.].

**[Prędk.wyśw.monit.]**

Ustawia szybkość wyświetlania monitora.

|                |   |
|----------------|---|
| <b>[30fps]</b> | Zmniejsza zużycie energii, umożliwiając dłuższy czas pracy. |
| <b>[60fps]</b> | Obrazy na wyświetlaczu zmieniają się bardziej płynnie.      |

- Jeśli opcja [Prędk.wyśw.monit.] jest ustawiona na [30fps], jakość obrazu na ekranie może być gorsza niż przy ustawieniu [60fps], ale nie ma to wpływu na zapisane zdjęcie.

**[Prędkość wyśw. LVF]**

Ustawia szybkość klatek wizjera.

|                 |   |
|-----------------|---|
| <b>[60fps]</b>  | Zmniejsza zużycie energii, umożliwiając dłuższy czas pracy. |
| <b>[120fps]</b> | Obrazy na wyświetlaczu zmieniają się bardziej płynnie.      |

- [LVF 120] pojawia się na wizjerze po ustawieniu [120fps].
- Jeśli opcja [Prędkość wyśw. LVF] jest ustawiona na [120fps], jakość obrazu na wizjerze jest gorsza niż przy ustawieniu [60fps], ale nie ma to wpływu na zapisane zdjęcie.
- Obrazy wyświetlane są z prędkością [60fps] w następujących przypadkach:
  - Podczas nagrywania filmów
  - Podczas odtwarzania
  - W trybie filmowania kreatywnego
  - Podczas nagrywania obrazów w trybie seryjnym (Tylko wtedy, gdy opcja [Ust. wyk. zdj. seryj.] jest ustawiona na [SH2]/[SH1]/[SH2 PRE]/[SH1 PRE])
  - Podczas rejestracji zdjęć 6K/4K
  - Podczas korzystania z wyjścia HDMI

**[Tryb nocny]**

Spowoduje to wyświetlenie ekranu monitora i wizjera na czerwono. Zmniejsza trudności w widzeniu otoczenia spowodowane przez jasno podświetlone ekrany w nocy lub w każdym słabym świetle.

- 1 **Naciśnij  $\blacktriangle/\blacktriangledown/\blacktriangleleft/\blacktriangleright$ , aby wybrać [ON] dla ustawienia wyświetlania koloru czerwonego wyświetlacza lub wizjera (LVF).**
- 2 **Naciśnij [DISP.], aby wyświetlić ekran ustawiania jasności.**
- 3 **Za pomocą przycisków  $\blacktriangleleft/\blacktriangleright$  wybierz poziom jasności, a następnie naciśnij przycisk [MENU/SET].**

- Tryb ten nie ma wpływu na wykonane zdjęcia.
- Efekt ten nie jest stosowany w przypadku obrazów przesyłanych przez HDMI.

**[Wyświetlacz]/[Wizjer]**

Pozwala ustawić jasność, barwę oraz czerwony lub niebieski odcień wyświetlacza/wizjera.

- 1 **Wybierz ustawienia, naciskając ▲/▼, i wyreguluj je za pomocą ◀/▶.**
- 2 **Naciśnij przycisk [MENU/SET], aby zastosować.**

- Pozwoli to przeprowadzić regulację wyświetlacza (kiedy jest używany) lub wizjera (kiedy jest używany).
- Niektóre obiekty mogą na wyświetlaczu wyglądać inaczej niż w rzeczywistości. Nie ma to jednak wpływu na robione zdjęcia.

**[Luminancja wyświetl.]**

|                    |   |
|--------------------|---|
| <b>[A* [AUTO]</b>  | Jasność dopasowywana jest automatycznie w zależności od jasności otoczenia. |
| <b>[1* [MODE1]</b> | Zwiększa jasność wyświetlacza.  |
| <b>[2* [MODE2]</b> | Ustaw wyświetlacz na jasność standardową.                                   |
| <b>[3* [MODE3]</b> | Zmniejsza jasność wyświetlacza.   |

- Niektóre obiekty mogą na wyświetlaczu wyglądać inaczej niż w rzeczywistości. Nie ma to jednak wpływu na robione zdjęcia.
- W przypadku robienia zdjęć w trybie [MODE1], normalna jasność wyświetlacza jest automatycznie przywracana, jeżeli przez 30 sekund nie zostanie wykonana żadna czynność. Naciśnięcie dowolnego przycisku lub wyświetlacza spowoduje ponowne zwiększenie jasności wyświetlacza LCD.
- Wybranie opcji [AUTO] lub [MODE1] powoduje skrócenie czasu użytkowania.
- [AUTO] jest dostępne wyłącznie w trybie nagrywania.
- Ustawienie domyślne przy zastosowaniu zasilacza sieciowego (wyposażenie opcjonalne) to [MODE2].

 **Nie jest dostępny w następujących przypadkach:**

- [Luminancja wyświetl.] nie jest dostępne dla [Tryb nocny].

**[Podśw. LCD stanu]**





|              |   |
|--------------|---|
| <b>[H]</b>   | Rozjaśnia podświetlenie wyświetlacza LCD stanu.   |
| <b>[L]</b>   | Przyciemnia podświetlenie wyświetlacza LCD stanu. |
| <b>[OFF]</b> | Wyłącza podświetlenie wyświetlacza LCD stanu.     |

**[Czujnik oczu]**

|                                   |   |
|-----------------------------------|---|
| <b>[Czułość]</b>                  | Służy do dostosowywania czułości czujnika oka.  |
| <b>[Przeł. wizjer/<br/>wyśw.]</b> | Służy do ustawienia metody przełączania wyświetlania między wyświetlaczem i wizjerem.<br><b>[LVF/MON AUTO] (automatyczne przełączanie wyświetlania między wyświetlaczem i wizjerem)/<br/>[LVF] (wizjer)/[MON] (wyświetlacz)</b><br>• Jeśli do przełączenia wyświetlania użyjesz [LVF], zmieni się również ustawienie [Przeł. wizjer/wyśw.]. |

**[Tryb USB]**

Pozwala ustawić sposób połączenia po podłączeniu za pomocą kabla USB (w zestawie).

|  |  |
|--|--|
|  <b>[Wybierz przy podłącz.]</b> | Wybierz, by ustawić system komunikacji przez USB przy podłączeniu do innego urządzenia.  |
|  <b>[PC(Storage)]</b>           | Wybierz, by wyeksportować obrazy do podłączonego komputera PC.                           |
|  <b>[PC(Tether)]</b>            | Wybierz to ustawienie, by kontrolować aparat za pomocą PC ze wspieranym oprogramowaniem. |
|  <b>[PictBridge(PTP)]</b>       | Wybierz w przypadku podłączenia do drukarki z obsługą PictBridge.                        |

**[Zasilanie USB]**

Zapewnia zasilanie za pomocą kabla USB, gdy aparat jest podłączony do komputera osobistego.

- Nawet jeśli pozycja ta ustawiona jest na [OFF], zasilanie będzie dostarczane, gdy podłączony będzie zasilacz sieciowy (w zestawie).

**[Połączenie TV]****[Tryb HDMI(Odtwarzanie)]:**

Pozwala ustawić format wyjścia HDMI w przypadku odtwarzania na telewizorze kompatybilnym ze standardem HDMI oraz monitorze, gdy połączone są z urządzeniem głównym za pomocą kabla HDMI.

|  |  |
|--|--|
| <b>[AUTO]</b>  | Przesyła obrazy w rozdzielczości wyjściowej dostosowanej do podłączonego telewizora.   |
| <b>[4K/50p]/[4K/25p]/[1080p]/[1080i]/[720p]/[576p]</b> | Przesyła obrazy w wybranej rozdzielczości. <ul style="list-style-type: none"> <li>• Rozdzielczość wyjściowa dla [4K/50p] oraz [4K/25p] wynosi 3840×2160.</li> <li>• Nawet po ustawieniu [4K/50p] lub [4K/25p] filmy MP4 nagrane w [4K/150M/60p] lub [4K/150M/30p] odtwarzane będą z rozdzielczością [4K/60p] lub [4K/30p].</li> <li>• Nawet po ustawieniu [576p], w zależności od podłączonego telewizora, obrazy będą odtwarzane z rozdzielczością [480p].</li> </ul> |

- Ta funkcja działa tylko podczas odtwarzania.
- Jeśli po wybraniu ustawienia [AUTO] na telewizorze nie pojawia się obraz, należy zmienić ustawienie na inne niż [AUTO], które pozwala na wyświetlenie obrazu.

**[Wyśw. inf. HDMI (Nagr.):]**

Określa, czy mają być wyświetlane informacje w przypadku monitorowania obrazu z aparatu na telewizorze podłączonym za pomocą kabla HDMI. (P296)

**[VIERA link]:**

W przypadku wybrania opcji [ON] operacje aparatu i sprzętu kompatybilnego z VIERA Link, podłączonego do aparatu za pomocą kabla HDMI, zostaną automatycznie połączone, co pozwala na sterowanie aparatem za pomocą pilota zdalnego sterowania urządzenia kompatybilnego z VIERA Link.

**[Język]**

Ustaw język menu ekranowego.

- W przypadku omyłkowego ustawienia języka, należy wybrać [00] spośród ikon menu, aby ustawić żądany język.

**[Wyśw. wersji]**

Pozwala sprawdzić wersję oprogramowania (firmware) aparatu i obiektywu.

- Aby wyświetlić informacje o oprogramowaniu na urządzeniu, naciśnij [MENU/SET] na ekranie wyświetlania wersji.

**[Ustaw. folderu/pliku]**

Umożliwia ustawienie wzorców nazywania folderu oraz plików, w których zapisywane będą obrazy.

| Nazwa folderu |  | Nazwa pliku |  |
|---------------|--|-------------|--|
|               |  |             |  |
| <b>1</b>      | Numer folderu (3 cyfry, 100–999)                 | <b>1</b>    | Odwzorowanie barw ([P]: sRGB, [_]: AdobeRGB)     |
| <b>2</b>      | 5-cyfrowy segment zdefiniowany przez użytkownika | <b>2</b>    | 3-cyfrowy segment zdefiniowany przez użytkownika |
|               |  | <b>3</b>    | Numer pliku (4 cyfry, 0001–9999)                 |
|               |  | <b>4</b>    | Rozszerzenie pliku                               |

|                                 |  |  |
|---------------------------------|--|--|
| <b>[Wybierz folder]*</b>        | Pozwala wybrać folder, w którym zapisywane będą obrazy.<br>• Nazwa folderu jest oznaczona liczbą plików, które mogą w nim być przechowywane.                       |  |
| <b>[Utwórz nowy folder]</b>     | <b>[OK]</b>  | Tworzy nowy folder o identycznym jak dla bieżącego folderu, definiowanym przez użytkownika segmentem o długości 5 znaków.  |
|                                 | <b>[Zmień]</b>   | Pozwala przed utworzeniem nowego folderu na ponowne ustawienie definiowanego przez użytkownika segmentu o długości 5 znaków.<br>• Dostępne znaki: litery (duże), cyfry oraz [ _ ]<br>• Szczegółowe informacje na temat wpisywania znaków znajdują się na stronie <a href="#">P64</a> . |
|                                 | • Zostanie utworzony nowy folder z rosnącym numerem folderu.<br>• Jeśli nie ma folderów, które można zapisać na karcie, pojawi się ekran zerowania numeru folderu. |  |
| <b>[Ustawienia nazwy pliku]</b> | <b>[Łącze numeru folderu]</b>  | Wykorzystuje numer folderu z nazwy folderu jako 3-cyfrowy segment zdefiniowanego przez użytkownika.  |
|                                 | <b>[Ustaw. użytkownika]</b>  | Pozwala na zdefiniowanie i ustawienie 3-cyfrowego zdefiniowanego przez użytkownika segmentu dla nazwy pliku.<br>• Dostępne znaki: litery (duże), cyfry oraz [ _ ]<br>• Szczegółowe informacje na temat wpisywania znaków znajdują się na stronie <a href="#">P64</a> .                 |



\* Gdy opcja [Funkcja podw. gniazda] ustawiona jest na [Nagrywanie z przypis.], wyświetlane są [Wybierz folder (SD1)] oraz [Wybierz folder (SD2)].



- W każdym folderze zapisanych może być do 1000 plików.
- Numery plików są przydzielane sekwencyjnie od 0001 do 9999 zgodnie z kolejnością zapisu. W przypadku zmiany folderu przechowywania plików przypisany zostanie kolejny numer w odniesieniu do ostatniego numeru pliku.
- W następujących przypadkach automatycznie utworzony zostanie nowy folder wraz z zapisem kolejnego pliku:
  - Obecny folder zawiera 1000 plików
  - Obecny folder zawiera plik o numerze "9999"
- Nie można utworzyć nowego folderu, jeśli istnieją foldery o numerach od 100 aż do 999. W takim przypadku zaleca się zapisanie swoich danych na komputerze lub podobnym urządzeniu i sformatowanie karty.

### [Funkcja podw. gniazda]

Umożliwia ustawienie sposobu, w jaki przeprowadzany jest zapis kart w gnieździe 1 oraz 2.

|                     |  |   |
|---------------------|--|---|
| [Metoda nagrywania] | <br>((Przekazanie nagrywania))  | Przeprowadza zapis na drugiej karcie, nawet jeśli na pierwszej zabraknie wolnego miejsca.<br><b>[Docelowe gniazdo]: [ 1 → 2 ] / [ 2 → 1 ]</b><br>• Wymieniając pełną kartę, zanim druga zostanie zapełniona w czasie filmowania, można kontynuować nagrywanie przez długi czas, korzystając z 3 lub więcej kart SD. Kartę należy wymienić, gdy na drugiej jest wciąż wystarczająca ilość wolnego miejsca do nagrywania. |
|                     | <br>((Nagrywanie kopii zapas.)) | Umożliwia rejestracje tych samych obrazów na dwóch kartach.   |
|                     | <br>((Nagrywanie z przypis.))   | Pozwala wybrać, które gniazdo karty ma być wykorzystywane do zapisywania określonych formatów graficznych.<br><b>[Miejsce docelowe JPEG] / [Miejsce docelowe RAW] / [Miejsce docel. zdj. 6K/4K] / [Docelowe wideo]</b>  |

### Uwagi dotyczące funkcji Relay Rec.

- W następujących przypadkach zapis nie może być przekierowany do drugiej karty:
  - Podczas filmowania w formacie [AVCHD]

### Uwagi dotyczące funkcji Backup Rec.

- Zaleca się używanie kart o tej samej klasie prędkości i pojemności.
- Podczas filmowania w formacie [AVCHD] tworzenie kopii zapasowych nagrywanych filmów nie jest możliwe. Dane będą zapisywane wyłącznie na jednej karcie.
- Jeśli włożone zostaną dwa różne typy kart (SDHC/SDXC), zapis na nie nie będzie możliwy w żadnej z następujących sytuacji:
  - Podczas nagrywania filmów (Za wyjątkiem [AVCHD])
  - Podczas rejestracji zdjęć 6K/4K
  - Podczas zapisu z użyciem funkcji Post Focus

**[Zap./przywr.ustaw.kamery]**

Umożliwia zapisywanie ustawień konfiguracji aparatu na karcie. Ponieważ zapisane dane konfiguracyjne mogą być importowane do aparatu, jedną konfigurację można zastosować do wielu aparatów.

- **Zapis oraz odczyt danych konfiguracyjnych przy użyciu karty włożonej do gniazda karty 1.**

|   |  |  |
|---|--|--|
| <b>[Zapisz]</b>   | Umożliwia zapisywanie ustawień konfiguracji aparatu na karcie. <ul style="list-style-type: none"> <li>• Aby zapisać nowe informacje, wybierz [Nowy plik]; aby nadpisać istniejący plik, wybierz ten plik.</li> <li>• Po wybraniu [Nowy plik] na ekranie pojawia się nazwa pliku, który zostanie zapisany.</li> </ul> |  |
|   | <b>[OK]</b>  | Zapisuje plik o automatycznie utworzonej nazwie, która wyświetlana jest na ekranie.  |
|   | <b>[Zmień naz. pliku]</b>  | Pozwala na zmianę nazwy pliku przed zapisem. <ul style="list-style-type: none"> <li>• Dostępne znaki: litery (duże) oraz cyfry; do 8 znaków</li> <li>• Szczegółowe informacje na temat wpisywania znaków znajdują się na stronie <a href="#">P64</a>.</li> </ul> |
| <b>[Załaduj]</b>  | Umożliwia załadowanie do aparatu danych konfiguracyjnych na karcie.  |  |
| <b>[Usuń]</b>   | Umożliwia skasowanie danych konfiguracyjnych na karcie.  |  |
| • Informacji konfiguracyjnych elementów wymienionych poniżej nie można zapisać ani wczytać. |  |  |
| <b>[Własne]</b>   | • Dane zarejestrowane w opcji [Rozp. twarzy]   |  |
| <b>[Konfig.]</b>  | <ul style="list-style-type: none"> <li>• [Ust. zegara]</li> <li>• [Strefa czas.]</li> <li>• [Data podróży]</li> </ul>  | <ul style="list-style-type: none"> <li>• [Konfiguracja Wi-Fi] w [Wi-Fi]</li> <li>• [Bluetooth]</li> <li>• [Wyświetlacz]</li> </ul>   |
|   |  | <ul style="list-style-type: none"> <li>• [Wizjer]</li> <li>• [Ust. wskaź. poziomu.]</li> </ul>   |

- Informacje o ustawieniach można załadować tylko do aparatów tego samego modelu jak ten aparat.
- Na jednej karcie zapisać można do 10 zestawów danych konfiguracyjnych.

**[Zerow. numeru]**

Wyzeruj numer pliku kolejnego zapisywanego zdjęcia do 0001.

**Ustawienia: [Gniazdo 1]/[Gniazdo 2]**

- Kiedy po wyzerowaniu tego elementu przeprowadzany jest zapis, aktualizowany jest numer folderu, a numer pliku zaczyna się od 0001.
- Można przydzielić numer folderu od 100 do 999.  
Numer folderu powinien zostać zresetowany, zanim osiągnie wartość 999. Zalecamy sformatowanie karty po zapisaniu danych w komputerze lub w innym miejscu.
- Przywracanie numeru folderu do 100:
  - 1 Przeprowadź [Format], aby sformatować kartę.
  - 2 Przeprowadź [Zerow. numeru], aby zresetować numer pliku.
  - 3 Wybierz [Tak] na ekranie resetowania numeru folderu.

### [Zerowanie]

Zostają przywrócone następujące ustawienia domyślne:

- Ustawienia rejestracji
- Ustawienia konfiguracji ([Konfiguracja Wi-Fi] oraz [Bluetooth])
- Ustawienia własne ([Rozp. twarzy] oraz [Ustawianie profilu])
- Konfiguracja/ustawienia niestandardowe (z wyjątkiem [Konfiguracja Wi-Fi], [Bluetooth], [Rozp. twarzy] oraz [Ustawianie profilu])

• Po wyzerowaniu ustawień konfiguracji/niestandardowych poniższe ustawienia również zostaną wyzerowane.

- Ustawienie [Strefa czas.]
  - Ustawienia opcji [Data podróży] (data wyjazdu, data powrotu, docelowe miejsce)
  - Ustawienia [Obróć wyśw.], [Sortowanie obrazów] i [Potwierdz. usunięcia] w menu [Odtwarzanie]
- Numer folderu i ustawienie zegara nie ulegają zmianie.

### [Zresetuj Ustawienia Sieci]

Zostają przywrócone następujące ustawienia domyślne sieci:

- [Konfiguracja Wi-Fi] (Za wyjątkiem [LUMIX CLUB])
- Zapisane ustawienia urządzeń w [Bluetooth] oraz wartości [Ustawienia sieci Wi-Fi].

- Pozbywając się aparatu, należy zawsze kasować jego ustawienia (wykonać reset), w celu uniknięcia niepowołanego wykorzystania zapisanych w pamięci informacji osobistych.
- Wysyłając aparat do naprawy, należy uprzednio sporządzić kopię zapisanych w pamięci informacji osobistych, a następnie skasować wszystkie ustawienia (wykonać reset).

### [Odśw. pikseli]

Wykona optymalizację przetwornika obrazu i przetwarzania obrazu.

- Przetwornik obrazu i przetwarzanie obrazu są optymalizowane przy zakupie aparatu. Skorzystaj z funkcji, gdy pojawiają się jasne punkty, których nie ma na obiekcie.
- Wyłącz i włącz ponownie aparat po skorygowaniu pikseli.

### [Czyszcz. przetw.]

Wykonywane jest usuwanie zanieczyszczeń i kurzu, które osiadły na przetworniku obrazu.

- Funkcja usuwania kurzu uruchamiana jest automatycznie po włączeniu aparatu, ale możesz ją uruchomić po zauważeniu kurzu.

**[Ust. wskaź. poziomu.]**

|                                    |   |
|------------------------------------|---|
| <b>[Dost.]</b>                     | Trzymaj aparat w pozycji poziomej, a następnie naciśnij [MENU/SET]. Czujnik poziomu zostanie skorygowany. |
| <b>[Reset. wart. wsk. poziomu]</b> | Przywraca ustawienia domyślne czujnika poziomu.   |

**👤 : Menu [Moje menu]****[Ustaw. Mojego menu]**

Umożliwia zapisanie często używanych menu i wyświetlanie ich w [Moje menu]. Można zarejestrować do 23 menu.

**MENU** → 👤 **[Moje menu]** → **[Ustaw. Mojego menu]**

|                             |  |
|-----------------------------|--|
| <b>[Dodaj]</b>              | Umożliwia wybranie menu, które ma wyświetlać się w My Menu, i jego zapisanie.  |
| <b>[Sortowanie]</b>         | Umożliwia zmiany w menu wyświetlanych w My Menu. Wybierz menu, którego położenie chcesz zmienić i jego miejsce docelowe.                                       |
| <b>[Usuń]</b>               | Umożliwia usuwanie zapisanych menu z listy.<br><b>[Usuń pozycję]:</b> Usuwa wybrane menu z listy.<br><b>[Usuń wszystko]:</b> Usuwa wszystkie wyświetlane menu. |
| <b>[Wyśw z Mojego menu]</b> | Umożliwia wybranie rodzaju wyświetlanego ekranu menu.<br><b>[ON]:</b> Wyświetla My Menu.<br><b>[OFF]:</b> Wyświetla ostatnio używane menu.                     |

 **Menu [Odtwarzanie]**

- [Pokaz slajdów] (P234)
  - [Tryb odtw.] (P235)
  - [Zabezpiecz] (P236)
  - [Ocena] (P236)
  - [Edycja tyt.] (P237)
  - [Edycja rozp.tw.] (P237)
  - [Przetwarzanie RAW] (P238)
  - [Masowy zapis ZDJĘĆ 6K/4K] (P126)
  - [Red. szumów ZDJ. 6K/4K] (P126)
  - [Kompozycja światła] (P241)
  - [Retusz usuwający] (P242)
  - [Wpis. tekstu] (P243)
  - [Kopiuuj] (P244)
  - [Zm.rozm.] (P245)
  - [Przycięcie] (P246)
  - [Obróć] (P247)
  - [Podział filmu] (P247)
  - [Rejestr. Poklatkowa] (P248)
  - [Wideo poklatkowe] (P248)
  - [Obróć wyśw.] (P248)
  - [Sortowanie obrazów] (P249)
  - [Potwierdz. usunięcia] (P249)
- Aparat może nie odtwarzać w prawidłowy sposób obrazów zapisanych przy pomocy innych urządzeń; również niektóre funkcje aparatu mogą nie być dostępne dla takich obrazów.

### ■ W jaki sposób wybrać obraz(y) po wybraniu [Pojed.] lub [Wiele]

- Gdy [Pojed.] i [Wiele] nie są dostępne, wybierz obraz w taki sam sposób, jak w przypadku, gdy wybrane jest [Pojed.].

#### ustawienie [Pojed.]

- 1 Za pomocą przycisków ◀/▶ wybierz zdjęcie.
- 2 Naciśnij przycisk [MENU/SET].
  - Jeśli wyświetlany jest napis [Ustaw/anuluj] w dolnym prawym rogu ekranu, ustawienie można anulować po ponownym naciśnięciu [MENU/SET].



#### Ustawienie [Wiele]

Gdy wyświetlany jest ekran podobny do tego po prawej stronie:

- 1 Za pomocą przycisków ▲/▼/◀/▶ wybierz zdjęcie, a następnie naciśnij przycisk [MENU/SET] (powtórz tę czynność).
  - To ustawienie zostanie anulowane po kolejnym naciśnięciu [MENU/SET].
- 2 Naciśnij przycisk [DISP.], aby wykonać polecenie.



Gdy wyświetlany jest ekran podobny do tego po prawej stronie:

- Za pomocą przycisków ▲/▼/◀/▶ wybierz zdjęcie, a następnie naciśnij [MENU/SET], aby ustawić (powtórz tę czynność).
- To ustawienie zostanie anulowane po kolejnym naciśnięciu [MENU/SET].
  - Zdjęcia na różnych kartach wyświetlane są osobno. Można zmienić kartę, z której wyświetlane są zdjęcia, naciskając [Fn1].
  - W danym momencie można wyświetlać jedynie zdjęcia znajdujące się na jednej karcie.



**[Pokaz slajdów]**









Można wyświetlać zrobione zdjęcia z podkładem muzycznym w sekwencji z ustawionym odstępem czasowym pomiędzy poszczególnymi zdjęciami.

Można utworzyć pokaz slajdów składający się z samych zdjęć, samych filmów itp. Zaleca się korzystanie z tej funkcji w przypadku wyświetlania zdjęć i filmów na ekranie telewizora po podłączeniu aparatu.

**MENU** →  **[Odtwarzanie]** → **[Pokaz slajdów]**

- 1 **Wybierz odtwarzaną grupę za pomocą przycisków ▲/▼, a następnie naciśnij przycisk [MENU/SET].**
  - Po wybraniu [Tylko zdjęcia] pliki zdjęć 6K/4K trybu zdjęć seryjnych rejestrowane za pomocą funkcji Post Focus zostaną również wyświetlone.
  - W przypadku obrazów rejestrowanych za pomocą funkcji Post Focus zostanie wybrane i odtworzone wyłącznie reprezentatywne ostre zdjęcie.
- 2 **Za pomocą przycisku ▲ wybierz [Start], a następnie naciśnij przycisk [MENU/SET].**

**■ Praca podczas wyświetlania pokazu slajdów**

| Obsługa za pomocą przycisków  | Obsługa dotykowa  | Opis działania                 | Obsługa za pomocą przycisków  | Obsługa dotykowa  | Opis działania               |
|---|---|--------------------------------|---|---|------------------------------|
| ▲   |  | Odtwarzanie/pauza              | ▼   |  | Zakończ pokaz slajdów        |
| ◀   |  | Powrót do poprzedniego zdjęcia | ▶   |  | Przejdź do kolejnego zdjęcia |
|  |  | Zmniejszenie głośności         |  |  | Zwiększenie głośności        |

## ■ Zmiana ustawień pokazu slajdów

Można zmieniać ustawienia odtwarzania pokazu slajdów wybierając [Efekt] lub [Konfiguracja] na ekranie menu pokazu slajdów.

|                |  |  |
|----------------|--|--|
| [Efekt]        | Tryb ten umożliwia wybór efektów podczas przejść między zdjęciami. |  |
| [Konfiguracja] | [Czas trwania]   | • [Czas trwania] można ustawić tylko, gdy jako ustawienie [Efekt] wybrano [OFF].   |
|                | [Powtarzanie]  | [ON]/[OFF]   |
|                | [Dźwięk]   | <p><b>[AUTO]:</b><br/>W czasie wyświetlania zdjęć odtwarzana jest muzyka. Dźwięk jest odtwarzany podczas wyświetlania filmów.</p> <p><b>[Muzyka]:</b><br/>Muzyka jest odtwarzana.</p> <p><b>[Audio]:</b><br/>Odtwarzany jest dźwięk (tylko dla filmów).</p> <p><b>[OFF]:</b><br/>Brak dźwięku.</p> |

- Podczas odtwarzania następujących obrazów ustawienie [Efekt] jest wyłączone.
  - Pliki 6K/4K trybu zdjęć seryjnych (Burst)
  - Obrazy zapisane z użyciem funkcji Post Focus
  - Grupy zdjęć
- Podczas odtwarzania następujących obrazów ustawienie [Czas trwania] jest wyłączone.
  - Filmy
  - Pliki 6K/4K trybu zdjęć seryjnych (Burst)
  - Obrazy zapisane z użyciem funkcji Post Focus
  - Grupy zdjęć

### [Tryb odtw.]

Można wybrać odtwarzanie w trybie [Odtw. norm.], [Tylko zdjęcia] lub [Tylko filmy].

**MENU** →  **[Odtwarzanie]** → **[Tryb odtw.]**

**Wybierz odtwarzaną grupę za pomocą przycisków ▲/▼, a następnie naciśnij przycisk [MENU/SET].**

- Po wybraniu [Tylko zdjęcia] pliki zdjęć 6K/4K trybu zdjęć seryjnych rejestrowane za pomocą funkcji Post Focus zostaną również wyświetlone.

**[Zabezpiecz]**

Można ustawić zabezpieczenie zdjęć przed przypadkowym skasowaniem.

**MENU** →  **[Odtwarzanie]** → **[Zabezpiecz]**

**Wybierz zdjęcie. (P233)**

- Na ekranie pojawi się [999+], jeżeli łączna liczba zdjęć chronionych przed zapisem w grupie zdjęć przekracza 1000.

**■ Anulowanie wszystkich ustawień [Zabezpiecz]**

Za pomocą przycisków ▲/▼ wybierz **[Anuluj]**, a następnie naciśnij przycisk **[MENU/SET]**.

- W danym momencie można kasować ustawienia dla obrazów tylko na jednej karcie.



Nawet jeżeli nie ustawiono zabezpieczenia zdjęć na karcie pamięci, nie można ich usunąć, jeżeli przełącznik zabezpieczenia przed zapisem karty znajduje się w położeniu [LOCK].

- Funkcja [Zabezpiecz] jest przeznaczona wyłącznie do działania z tym aparatem.
- Nawet w przypadku zabezpieczenia zdjęć na karcie, zostaną one usunięte po jej sformatowaniu.

**[Ocena]**

Można ustawić pięć różnych poziomów oceny obrazów, aby móc wykonywać następujące czynności:

- Usuwanie wszystkich zdjęć nieujętych w rankingu.
- Sprawdzanie oceny na ekranie informacji o pliku systemu operacyjnego, takiego jak Windows 10, Windows 8.1 czy Windows 8. (Tylko zdjęcia JPEG)

**MENU** →  **[Odtwarzanie]** → **[Ocena]**

**1 Wybierz zdjęcie. (P233)****2 Za pomocą przycisków ◀/▶ przyznaj ocenę (1–5). Naciśnij [MENU/SET], aby zatwierdzić.**

- W razie wybrania [Wiele], powtórzyc kroki **1** oraz **2** w przypadku każdego zdjęcia. (Nie jest możliwe zastosowanie tego samego ustawienia dla wielu obrazów.)
- Po wybraniu grupy zdjęć wyświetlona zostanie liczba zdjęć w grupie. [999+] pojawi się, jeśli w grupie znajduje się więcej niż 1000 zdjęć.

**■ Anulowanie wszystkich ustawień [Ocena]**

Za pomocą przycisków ▲/▼ wybierz **[Anuluj]**, a następnie naciśnij przycisk **[MENU/SET]**.

- W danym momencie można kasować ustawienia dla obrazów tylko na jednej karcie.
- W trybie [Tryb odtw.] opcja [Anuluj] jest wyłączona.

- Dla filmów w formacie [AVCHD] można przypisać wyłącznie ocenę "5".



**[Edycja tyt.]**

Możliwe jest dodanie tekstu (komentarzy) do zdjęć. Zapisany tekst można drukować na odbitkach/zdjęciach przy użyciu [Wpis. tekstu].

**MENU** →  **[Otwieranie]** → **[Edycja tyt.]**

**1 Wybierz zdjęcie. (P233)**

- Ikona  zostaje wyświetlona w przypadku zdjęć z zarejestrowanymi tytułami.

**2 Wprowadź tekst. (P64)**

- Aby usunąć tytuł, należy usunąć cały tekst na ekranie wprowadzania tekstu.
- Można drukować teksty (komentarze) korzystając z oprogramowania "PHOTOfunSTUDIO".
- Przy użyciu opcji [Wiele] można jednocześnie ustawić maksymalnie 100 zdjęć.

**Nie jest dostępny w następujących przypadkach:**

- Funkcja ta nie jest dostępna w następujących przypadkach:
  - Filmy
  - Pliki 6K/4K trybu zdjęć seryjnych (Burst)
  - Obrazy zapisane z użyciem funkcji Post Focus
  - Zdjęcia rejestrowane z [Jakość] ustawioną na [RAW<sub>Hi</sub>], [RAW<sub>Lo</sub>] lub [RAW]

**[Edycja rozp.tw.]**

Można usuwać i zastępować wszystkie informacje dotyczące funkcji rozpoznawania twarzy dla wybranych zdjęć.

**MENU** →  **[Otwieranie]** → **[Edycja rozp.tw.]**

- 1 Za pomocą przycisków ▲/▼ wybierz [REPLACE] lub [DELETE], a następnie naciśnij przycisk [MENU/SET].**
- 2 Za pomocą przycisków ◀/▶ wybierz zdjęcie, a następnie naciśnij przycisk [MENU/SET].**
- 3 Za pomocą przycisków ◀/▶ wybierz osobę, a następnie naciśnij przycisk [MENU/SET].**
- 4 (Po wybraniu ustawienia [REPLACE]) Za pomocą przycisków ▲/▼/◀/▶ wybierz osobę, którą chcesz zastąpić, a następnie naciśnij przycisk [MENU/SET].**

- Usuniętych informacji dotyczących funkcji [Rozp. twarzy] nie można przywrócić.
- Informacje funkcji rozpoznawania twarzy zdjęć w grupie muszą być edytowane wspólnie dla wszystkich zdjęć.  
(nie można edytować poszczególnych zdjęć.)
- Edytowanie grupy zdjęć seryjnych jest możliwe tylko dla pierwszego obrazu w grupie.

**[Przetwarzanie RAW]**

Zdjęcia zapisane w formacie RAW można przetwarzać. Przetworzone zdjęcia będą zapisywane w formacie JPEG.

**MENU** →  **[Odtwarzanie]** → **[Przetwarzanie RAW]**

1 Wybierz obrazy w formacie RAW za pomocą przycisków ◀/▶, a następnie naciśnij przycisk **[MENU/SET]**.

2 Za pomocą przycisków ▲/▼ wybierz żądaną pozycję.

- Można wprowadzać ustawienia dla poniższych pozycji. Początkowo wybrane są ustawienia, które zostały użyte podczas zapisywania.



|                                  |   |
|----------------------------------|---|
| <b>[Balans bieli]</b>            | Pozwala na wybranie i dostosowanie ustawienia balansu bieli. Jeśli wybierzesz element za pomocą <b>[OK]</b> , możesz dokonać obróbki obrazu za pomocą tego ustawienia w momencie nagrywania.  |
| <b>[Korekcja jasności]</b>       | Pozwala na korektę jasności w zakresie od $-2$ EV do $+2$ EV.   |
| <b>[Styl. zdj.]</b>              | Pozwala wybrać efekt stylistyczny zdjęcia.  |
| <b>[i.Dynamika]</b>              | Pozwala wybrać ustawienie <b>[i.Dynamika]</b> .   |
| <b>[Kontrast]</b>                | Pozwala dostosować ustawienie kontrastu.  |
| <b>[Jasne]</b>                   | Pozwala dostosować ustawienie jasności jasnych fragmentów.  |
| <b>[Zciemnione]</b>              | Pozwala dostosować ustawienie jasności ciemnych fragmentów.   |
| <b>[Nasycenie]/[Ton kolorów]</b> | Pozwala dostosować ustawienie nasycenia. (Jeśli wybrano <b>[Monochromat.]</b> lub <b>[L.Monochrom.]</b> w opcji <b>[Styl. zdj.]</b> , można dostosować ustawienie odcieni koloru).  |
| <b>[Efekt filtra]</b>            | Pozwala wybrać efekt filtrowania. (Tylko gdy wybrano <b>[Monochromat.]</b> lub <b>[L.Monochrom.]</b> w <b>[Styl. zdj.]</b> )  |
| <b>[Redukcja szumów]</b>         | Pozwala dostosować ustawienie redukcji szumu.   |
| <b>[i.Rozdzielczość]</b>         | Pozwala wybrać ustawienie <b>[i.Rozdzielczość]</b> .  |
| <b>[Ostrość]</b>                 | Pozwala dostosować ustawienie rozdzielczości.   |
| <b>[Konfiguracja]</b>            | <p>Pozwala ustawić następujące elementy:</p> <p><b>[Przywróć ustawienia]:</b><br/>Przywraca ustawienia używane podczas nagrywania.</p> <p><b>[Przestrz. kol.]:</b><br/>Pozwala na wybranie ustawienia <b>[Przestrz. kol.]</b> pomiędzy <b>[sRGB]</b> lub <b>[Adobe RGB]</b>.</p> <p><b>[Rozmiar obrazu]:</b><br/>Pozwala wybrać rozmiar, w jakim obraz zostanie zapisany w formacie JPEG.</p> |

**3 Naciśnij przycisk [MENU/SET], aby wprowadzić ustawienia.**

- Patrz "Ustawienia poszczególnych pozycji" na P239.

**4 Naciśnij przycisk [MENU/SET].**

- Operacja ta pozwala przywrócić ekran z kroku 2. Aby wprowadzić ustawienia innych pozycji, powtarzaj kroki 2 do 4.

**5 Wybierz [Rozp. przetwarz.] za pomocą ▲/▼, a następnie naciśnij [MENU/SET].****■ Ustawienia poszczególnych pozycji**

| Obsługa za pomocą przycisków | Obsługa dotykowa | Opis działania   |
|------------------------------|------------------|--|
|                              | Przeciąganie     | Wybór ustawienia.  |
| ▲                            | [Ust. biel. K]   | Wyświetla ekran, który pozwala na ustawienie temperatury barwowej. (tylko gdy opcja [Balans bieli] jest ustawiona na [K], [K], [K], [K]) |
| ▼                            | [Dost.]          | Wyświetlony zostaje ekran, umożliwiający precyzyjne ustawienie balansu bieli. (tylko jeżeli włączona jest opcja [Balans bieli])          |
| [DISP.]                      | [DISP.]          | Wyświetlenie ekranu porównania.  |
| [MENU/SET]                   | [Ustaw]          | Ustawiona wartość zostaje wprowadzona i przywrócony zostaje ekran wyboru pozycji.  |



- Po wybraniu [Redukcja szumów], [i.Rozdzielczość] lub [Ostrość], nie można wyświetlić ekranu porównania.
- Za każdym razem, gdy dwukrotnie dotkniesz ekranu, wyświetlacz przełącza się pomiędzy widokiem powiększonym i normalnym.

Na ekranie porównania można wykonywać następujące operacje w celu zmiany ustawień:

**(A) Ustawienie bieżące**

| Obsługa za pomocą przycisków | Obsługa dotykowa | Opis działania  |
|------------------------------|------------------|---|
|                              | Przeciąganie     | Wybór ustawienia.   |
| [DISP.]                      | [DISP.]          | Zostaje przywrócony ekran ustawień.   |
| [MENU/SET]                   | [Ustaw]          | Ustawiona wartość zostaje wprowadzona i przywrócony zostaje ekran wyboru pozycji. |

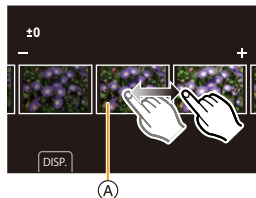

- Dotknięcie środka obrazu spowoduje jego powiększenie. Dotknięcie [↩] spowoduje zmniejszenie obrazu do jego oryginalnego rozmiaru.

## Ustawienie [Konfiguracja]

Po wybraniu pozycji wyświetlony zostanie ekran wyboru opcji [Przywróć ustawienia], [Przestrz. kol.] lub [Rozmiar obrazu].

- 1 Za pomocą przycisków ▲/▼ wybierz pozycję, a następnie naciśnij przycisk [MENU/SET].
  - Wybór [Przywróć ustawienia] spowoduje wyświetlenie ekranu potwierdzenia. Wybór [Tak] spowoduje wykonanie operacji i powrót do ekranu wyboru pozycji.
- 2 Za pomocą przycisków ▲/▼ wybierz ustawienie, a następnie naciśnij przycisk [MENU/SET].

- Efekty nakładane w procesie przetwarzania obrazu RAW w aparacie oraz efekty nakładane w procesie przetwarzania obrazu RAW przy użyciu oprogramowania "SILKYPIX Developer Studio" nie są dokładnie takie same.
- Obrazy RAW rejestrowane za pomocą aparatu zapisywane są zawsze w formacie [4:3] (5184×3888). Jednak podczas ich przetwarzania za pomocą [Przetwarzanie RAW] w menu [Odtwarzanie], ich współczynnik proporcji oraz ustawienie [Dod.telekonw.] będą mieć zastosowanie.
- Przybliżone obrazy zapisane z wykorzystaniem [Dod.telekonw.] nie mogą być obrabiane, jeśli wybrano ustawienie [Rozmiar obrazu] większe niż ich rozmiar w czasie rejestracji.
- Ustawienie [Balans bieli] zdjęć wykonanych przy ekspozycji wielokrotnej ustawione jest na poziomie wartości w momencie rejestrowania.
- Efekt [Korekcja jasności] różni się od efektu kompensacji ekspozycji podczas nagrywania.



### **Nie jest dostępny w następujących przypadkach:**

- [Przetwarzanie RAW] nie jest dostępne, gdy podłączony jest kabel HDMI.
- Można przetwarzać tylko obrazy RAW zapisane za pomocą aparatu.

**[Kompozycja światła]**

Wybierz klatki z pliku zdjęć seryjnych 6K/4K, które chcesz połączyć. Obszary zdjęć jaśniejsze niż na poprzedzającym zdjęciu zostaną nałożone na poprzedniej klatce, w celu ich połączenia w jeden obraz.

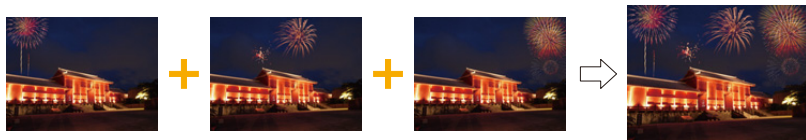

**MENU** → **[Odtwarzanie]** → **[Kompozycja światła]**

- 1 Za pomocą przycisków ◀/▶ wybierz pliki zdjęć seryjnych 6K/4K, a następnie naciśnij **[MENU/SET]**.
- 2 Wybierz metodę łączenia, a następnie naciśnij przycisk **[MENU/SET]**.

**Ustawienie [Łączenie kompozycji]**

Zaznacz klatki, które chcesz połączyć, aby nałożyć jaśniejsze części.

**1** Wybierz klatki.

Szczegółowe informacje na temat obsługi dotykowej i za pomocą przycisków znajdują się na stronie P128.

- Wyświetlanych obrazów nie można pomniejszać, powiększać ani prezentować w widoku slajdów.
- [**◀** / **▶**] / [**◀** / **▶**] w obsłudze dotykowej staje się [**◀** / **▶**OK].

**2** Naciśnij przycisk **[MENU/SET]**.

Wybrane klatki zostają zapamiętywane, a wyświetlacz przechodzi do ekranu podglądu.

Za pomocą przycisków ▲/▼ wybierz elementy, a następnie naciśnij **[MENU/SET]** w celu wykonania poniższych czynności.

- [Nast.]: Pozwala wybrać więcej klatek do łączenia.

Wraca do kroku **1**.

- [Wybierz pon.]: Odrzuca klatkę wybraną bezpośrednio przed i pozwala wybrać inny obraz.

- [Zapisz]: Kończy wybór klatki

**3** Powtórz kroki **1** i **2**, aby wybrać więcej klatek do połączenia.

- Można wybrać do 40 klatek.

**4** Za pomocą przycisku ▼ wybierz [Zapisz], a następnie naciśnij przycisk **[MENU/SET]**.**Ustawienie [Łączenie zakresu]**

Wybierz pierwszą i ostatnią klatkę, aby nałożyć pomiędzy nimi jaśniejsze części.

**1** Wybierz kadr pierwszego obrazu i naciśnij przycisk **[MENU/SET]**.

Sposób wyboru jest taki sam jak w punkcie **1** ustawienia [Łączenie kompozycji].

**2** Wybierz kadr ostatniego obrazu i naciśnij przycisk **[MENU/SET]**.**3** Wybierz **[Tak]** na ekranie potwierdzenia, a następnie naciśnij przycisk **[MENU/SET]**.

Wyświetlone zostanie połączone zdjęcie.

- Zdjęcia zapisywane są w formacie JPEG. Informacje zapisu (informacje Exif) pierwszej klatki, takie jak szybkość migawki, przysłona oraz czułość ISO są rejestrowane.



**[Retusz usuwający]**

- Operację usuwania można przeprowadzić poprzez dotknięcie. [Retusz usuwający] automatycznie włącza możliwość obsługi przez dotyk.

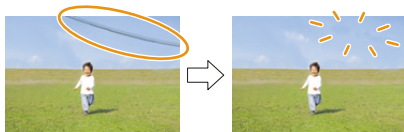

**MENU** → **[Odtwarzanie]** → **[Retusz usuwający]**

- Za pomocą przycisków ◀/▶ wybierz zdjęcie, a następnie naciśnij przycisk [MENU/SET].**
- Przesuń palec po części, którą chcesz usunąć.**
  - Części, które zostaną usunięte są podświetlone kolorem.
  - Dotknięcie [Cofnij] spowoduje przywrócenie poprzedniego stanu podświetlonych części.

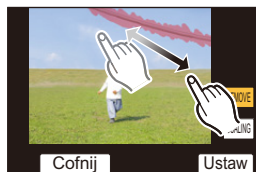

**💡 Usuwanie elementów (powiększenie wyświetlania)**

- Dotknij [SCALING].**
  - Złączenie/rozsuniecie dwóch palców na ekranie pozwala na jego powiększenie/zmniejszenie.
  - Przeciągnięcie ekranu pozwala na przesunięcie powiększonej części.
- Dotknij [REMOVE].**
  - Spowoduje to powrót do wyboru części, które chcesz usunąć. Części, które chcesz usunąć, można przeciągać również przy zachowaniu powiększenia.

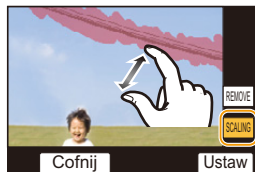

- Dotknij [Ustaw].**
- Dotknij [Zapisz] lub naciśnij [MENU/SET]**

- Zdjęcia mogą wyglądać nienaturalnie, ponieważ tło usuniętych części zostało sztucznie utworzone.
- W przypadku zdjęć grupy wykonaj [Retusz usuwający] dla każdego zdjęcia. (Nie można ich edytować równocześnie.)
- Kiedy wykonuje się [Retusz usuwający] dla zdjęć grupy, są one zapisywane jako nowe zdjęcia, odrębne od oryginalnych.

**🚫 Nie jest dostępny w następujących przypadkach:**

- Nie jest dostępny podczas korzystania z wizjera.
- Funkcja ta nie jest dostępna w następujących przypadkach:
  - Filmy
  - Pliki 6K/4K trybu zdjęć seryjnych (Burst)
  - Obrazy zapisane z użyciem funkcji Post Focus
  - Zdjęcia zrobione w trybie [RAW]

**[Wpis. tekstu]**

Możesz umieszczać informacje na zarejestrowanych obrazach.



**MENU** → **[Otwieranie]** → **[Wpis. tekstu]**

- Wybierz zdjęcie. (P233)**
  - Po nałożeniu tekstu na zdjęcie wyświetlona zostaje ikona .
- Za pomocą przycisków ▲/▼ wybierz [Ustaw], a następnie naciśnij przycisk [MENU/SET].**

|                       |   |
|-----------------------|---|
| <b>[Data zdjęcia]</b> | Umieszcza datę rejestracji.   |
| <b>[Imię]</b>         | ([Rozpoznawanie twarzy]):<br>Imię zapisane w [Rozp. twarzy] zostanie naniesione na zdjęcie.<br>([Dziecko/Zwierzę]):<br>Imię zapisane w [Ustawianie profilu] zostanie naniesione na zdjęcie. |
| <b>[Miejsce]</b>      | Nakłada nazwy miejsc podróży ustawiane w [Lokalizacja].   |
| <b>[Data podróży]</b> | Nakłada datę podróży ustawioną w [Data podróży].  |
| <b>[Tytuł]</b>        | Tytuł wprowadzony do funkcji [Edycja tyt.] zostanie nałożony.   |

- Naciśnij , aby powrócić do poprzedniego ekranu.**
- Za pomocą przycisku ▲ wybierz [Wykonaj], a następnie naciśnij przycisk [MENU/SET].**

- Jeżeli w zakładce fotograficznym lub w drukarce ustawiono drukowanie daty, w przypadku drukowania zdjęć z nałożonym tekstem zostanie ona wydrukowana na nałożonym tekście.
- W opcji [Wiele] można ustawić maksymalnie 100 zdjęć jednocześnie.
- Po nałożeniu tekstu jakość obrazu może się obniżyć.
- Kiedy tekst nakładany jest na zdjęcia znajdujące się w grupie, zdjęcia z nałożonym tekstem zapisywane są oddzielnie od zapisanych w grupie oryginałów.



**Nie jest dostępny w następujących przypadkach:**

- Funkcja ta nie jest dostępna w następujących przypadkach:
  - Filmy
  - Pliki 6K/4K trybu zdjęć seryjnych (Burst)
  - Obrazy zapisane z użyciem funkcji Post Focus
  - Zdjęcia zrobione bez ustawienia zegara i tytułu
  - Zdjęcia z nałożoną datą w opcji [Wpis. tekstu]
  - Zdjęcia zrobione w trybie [RAW]

**[Kopiu]**

Umożliwia kopiowanie obrazów z karty na drugą kartę.

**MENU** →  **[Odtwarzanie]** → **[Kopiu]**

- 1 Za pomocą przycisków ▲/▼ wybierz **[Kierunek kopiowania]**, a następnie naciśnij przycisk **[MENU/SET]**.

|              |  |
|--------------|--|
| <b>1 → 2</b> | Kopiuje obrazy z karty w gnieździe 1 na kartę w gnieździe 2. |
| <b>2 → 1</b> | Kopiuje obrazy z karty w gnieździe 2 na kartę w gnieździe 1. |

- 2 Za pomocą ▲/▼ wybierz metodę kopiowania i skopiuj obrazy.

|                                  |   |
|----------------------------------|---|
| <b>[Wybierz pozycję Kopiu]</b>   | Kopiuje wybrane obrazy.<br><b>1</b> Wybierz folder z obrazami, które chcesz przesłać.<br><b>2</b> Wybierz zdjęcie. (P233)<br>• Obrazy wybiera się w taki sam sposób, jak w przypadku, gdy wybrane jest <b>[Wiele]</b> . |
| <b>[Kopiuj wsz. z folderu]</b>   | Kopiuje wszystkie obrazy w folderze.<br><b>1</b> Wybierz folder, który chcesz skopiować.<br><b>2</b> Po zaznaczeniu obrazów do kopiowania, naciśnij przycisk <b>[MENU/SET]</b> , aby rozpocząć operację.                |
| <b>[Kopiuj wszystko z karty]</b> | Kopiuje wszystkie obrazy na karcie.   |

• Skopiowane obrazy zostaną zapisane w nowym folderze.

### ■ Kopiowanie obrazów za pomocą przycisku funkcyjnego

Gdy obrazy są wyświetlane po jednym, naciśnij przycisk funkcyjny, do którego przypisana jest operacja **[Kopiu]**, aby skopiować obraz wyświetlany z karty na drugą kartę.

- Jeśli obraz nie znajduje się w grupie, wybierz folder docelowy kopiowania przy użyciu jednej z następujących metod:

|                                       |   |
|---------------------------------------|---|
| <b>[Taki sam nr fold. jak źródł.]</b> | Kopiuje obraz do folderu o tej samej nazwie.                            |
| <b>[Utwórz nowy folder]</b>           | Tworzy nowy folder o większym numerze folderu i kopiuje do niego obraz. |
| <b>[Wybierz folder]</b>               | Pozwala wybrać folder, w którym zapisany zostanie obraz.                |

- W opcji **[Wybierz pozycję Kopiu]** można ustawić maksymalnie 100 zdjęć jednocześnie.
- Ustawienie **[Zabezpiecz]** dostępne w menu **[Odtwarzanie]** nie zostanie skopiowane.
- Kopiowanie może zająć dłuższy czas.



### Nie jest dostępny w następujących przypadkach:

- Filmów w formacie **[AVCHD]** nie można kopiować.
- Następujących typów obrazów nie można kopiować z karty pamięci **SDXC** na kartę pamięci **SD** lub **SDHC**.
  - Filmy
  - Pliki **6K/4K** trybu zdjęć seryjnych (**Burst**)
  - Obrazy zapisane z użyciem funkcji **Post Focus**



**[Zm.rozm.]**

Aby ułatwić wysyłanie na strony www, dołączanie do e-maili itp., rozmiar obrazu (liczba pikseli) zostaje zmniejszony.



**MENU** → **[Odtwarzanie]** → **[Zm.rozm.]**

**Wybierz zdjęcie i rozmiar.****ustawienie [Pojed.]**

- 1 Za pomocą przycisków ◀/▶ wybierz zdjęcie, a następnie naciśnij przycisk [MENU/SET].
- 2 Za pomocą przycisków ▲/▼ wybierz rozmiar, a następnie naciśnij przycisk [MENU/SET].

**Ustawienie [Wiele]**

- 1 Za pomocą przycisków ▲/▼ wybierz rozmiar, a następnie naciśnij przycisk [MENU/SET].
- 2 Za pomocą przycisków ▲/▼/◀/▶ wybierz zdjęcie, a następnie naciśnij [MENU/SET], aby ustawić (powtórz).
  - To ustawienie zostanie anulowane po kolejnym naciśnięciu [MENU/SET].
- 3 Naciśnij przycisk [DISP.], aby wykonać polecenie.
  - Zdjęcia na różnych kartach wyświetlane są osobno. Można zmienić kartę, z której wyświetlane są zdjęcia, naciskając [Fn1].
  - W danym momencie można wyświetlać jedynie zdjęcia znajdujące się na jednej karcie.



- W opcji [Wiele] można ustawić maksymalnie 100 zdjęć jednocześnie.
- Zmniejszone zdjęcie będzie gorszej jakości.

**Nie jest dostępny w następujących przypadkach:**

- Funkcja ta nie jest dostępna w następujących przypadkach:
  - Filmy
  - Pliki 6K/4K trybu zdjęć seryjnych (Burst)
  - Obrazy zapisane z użyciem funkcji Post Focus
  - Grupy zdjęć
  - Zdjęcia z nałożoną datą w opcji [Wpis. tekstu]
  - Zdjęcia zrobione w trybie [RAW]

**[Przycięcie]**

Można powiększyć, a następnie przyciąć ważny fragment zapisanego zdjęcia.



**MENU** → **[Otwieranie]** → **[Przycięcie]**

- 1 Za pomocą przycisków wybierz zdjęcie, a następnie naciśnij przycisk **[MENU/SET]**.
- 2 Za pomocą tylnego pokrętki oraz przycisków wybierz fragmenty, które mają zostać wykadrowane.

Tylne pokrętło (obrót w prawo): Powiększenie

Tylne pokrętło (obrót w lewo): Zmniejszenie

: Przesunięcie

• Do powiększania/zmniejszania można również użyć przycisków .

• Do przesuwania można również użyć funkcji przeciągania po ekranie.

- 3 Naciśnij przycisk **[MENU/SET]**.

- Skadrowane zdjęcie będzie gorszej jakości.
- Przycinaj zdjęcia pojedynczo, jeżeli chcesz przyciąć zdjęcia w grupie obrazów. (Edytowanie wszystkich obrazów jednocześnie nie jest możliwe.)
- Kiedy kadrowane są zdjęcia znajdujące się w grupie, wykadrowane zdjęcia zapisywane są oddzielnie od zapisanych w grupie oryginałów.
- Informacje dotyczące rozpoznawania twarzy na oryginalnym zdjęciu nie zostaną skopiowane do obrazów, w których przypadku użyto funkcji [Przycięcie].



**Nie jest dostępny w następujących przypadkach:**

- Funkcja ta nie jest dostępna w następujących przypadkach:
  - Filmy
  - Pliki 6K/4K trybu zdjęć seryjnych (Burst)
  - Obrazy zapisane z użyciem funkcji Post Focus
  - Zdjęcia z nałożoną datą w opcji [Wpis. tekstu]
  - Zdjęcia zrobione w trybie [RAW]

**[Obróć] (Zdjęcie jest obracane ręcznie).**

Pozwala ręcznie obrócić zapisany obraz o wielokrotność 90°.

• Funkcja [Obróć] zostaje wyłączona po wybraniu dla opcji [Obróć wyśw.] ustawienia [OFF].

**MENU** →  **[Odtwarzanie]** → **[Obróć]**

**1** Za pomocą przycisków ◀/▶ wybierz zdjęcie, a następnie naciśnij przycisk **[MENU/SET]**.

**2** Wybierz kierunek obracania.

[↻]:

Zdjęcie jest obracane zgodnie z ruchem wskazówek zegara o 90°.

[↶]:

Zdjęcie jest obracane przeciwnie do ruchu wskazówek zegara o 90°.

**[Podział filmu]**

Zarejestrowane filmy i zdjęcia seryjne 6K/4K można podzielić na dwie części. Funkcja ta jest przydatna, aby usunąć niepotrzebną część pliku.

**Plik dzielony jest na stałe. Przed podziałem należy się zastanowić!**

**MENU** →  **[Odtwarzanie]** → **[Podział filmu]**

**1** Za pomocą przycisków ◀/▶ wybierz plik do podziału i naciśnij **[MENU/SET]**.

**2** Naciśnij **▲** w miejscu podziału.

• Można dokładnie ustawić miejsce podziału, naciskając ◀/▶, gdy odtwarzanie filmu jest wstrzymane.

**3** Naciśnij przycisk **▼**.

• Może dojść do utraty pliku w przypadku wyjęcia karty lub akumulatora podczas dzielenia.

**Nie jest dostępny w następujących przypadkach:**

- Podzielenie pliku przy początku lub końcu może nie być możliwe.
- Funkcja ta nie jest dostępna w następujących przypadkach:
  - W przypadku, gdy czas nagrywania jest krótki.

**[Rejestr. Poklatkowa]**

Funkcja ta pozwala na stworzenie filmu z grupy zdjęć, zapisanych w trybie [Zdjęcia poklatkowe].

**MENU** →  **[Odtwarzanie]** → **[Rejestr. Poklatkowa]**

- 1 Wybierz grupę zdjęć [Zdjęcia poklatkowe] za pomocą   , a następnie naciśnij przycisk [MENU/SET].
- 2 Utwórz film, wybierając metodę jego utworzenia.
  - Patrz P140 w celu uzyskania szczegółowych informacji.

**[Wideo poklatkowe]**

Film jest tworzony z grupy zdjęć zrobionych w funkcji [Animacja poklatkowa].

**MENU** →  **[Odtwarzanie]** → **[Wideo poklatkowe]**

- 1 Wybierz grupę zdjęć animacji poklatkowej za pomocą   , a następnie naciśnij [MENU/SET].
- 2 Utwórz film, wybierając metodę jego utworzenia.
  - Patrz P140 w celu uzyskania szczegółowych informacji.

**[Obróć wyśw.] (Zdjęcie jest obracane automatycznie i wyświetlane.)**

Ten tryb umożliwia wyświetlanie zdjęć w pionie, jeżeli zostały zrobione aparatem trzymanym pionowo.

**MENU** →  **[Odtwarzanie]** → **[Obróć wyśw.]** → **[ON]**

**Nie jest dostępny w następujących przypadkach:**

- Podczas wyświetlania zdjęć na ekranie monitora komputera osobistego nie mogą być one obracane, jeżeli system operacyjny nie obsługuje formatu Exif. Jest to format plików umożliwiający zapisywanie danych nagrywania itp. Został on ustanowiony przez organizację "JEITA (Japan Electronics and Information Technology Industries Association)".

**[Sortowanie obrazów]**

Kolejność wyświetlania obrazów w trybie odtwarzania obrazów można zmieniać.

**MENU** →  **[Odtwarzanie]** → **[Sortowanie obrazów]**

|                    |   |
|--------------------|---|
| <b>[FILE NAME]</b> | Wyświetla obrazy w kolejności według nazwy folderu/nazwy pliku. Jest to wygodny format do odnajdowania obrazów na karcie.   |
| <b>[DATE/TIME]</b> | Wyświetla obrazy w kolejności według dat wykonania. Jest to wygodny format przeglądania obrazów w sytuacji, gdy na karcie znajdują się obrazy, wykonane przy użyciu większej liczby aparatów. |

- Po włożeniu innej karty, obrazy nie są od razu wyświetlane w kolejności według [DATE/TIME]. Aby obrazy były wyświetlane w kolejności według [DATE/TIME], należy chwilę poczekać.

**[Potwierdz. usunięcia]**

To ustawienie określa, która opcja [Tak] lub [Nie] będzie wyróżniana najpierw, gdy zostanie wyświetlony ekran potwierdzający usunięcie zdjęcia.

Ta opcja jest fabrycznie ustawiona na [Domyślnie "Nie"].

**MENU** →  **[Odtwarzanie]** → **[Potwierdz. usunięcia]**

|                          |   |
|--------------------------|---|
| <b>[Domyślnie "Tak"]</b> | Opcja [Tak] jest wyróżniana jako pierwsza, więc usunięcie może się odbyć szybko.          |
| <b>[Domyślnie "Nie"]</b> | Opcja [Nie] jest wyróżniana jako pierwsza. Nie dochodzi do przypadkowego usunięcia zdjęć. |

## Możliwości funkcji połączenia bezprzewodowego Wi-Fi®/Bluetooth®

### Sterowanie urządzeniem z pomocą Smartfona/Tabletu (P260)

- Nagrywanie za pomocą smartfona (P261)
- Odtwarzanie lub zapisywanie obrazów w aparacie lub przesyłanie ich na portale społecznościowe (P263)

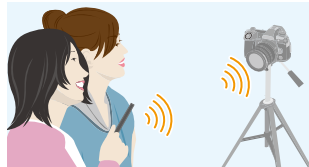

### Poznaj więcej możliwości wykorzystania technologii Bluetooth®

W dowolnym momencie można nawiązać połączenie ze smartfonem obsługującym Bluetooth low energy.

Połącz aparat ze smartfonem, aby korzystać z pełnego zakresu funkcji.

- Łatwe połączenie poprzez parowanie (P254)
- Zdalne włączanie i wyłączenie aparatu (P260)
- Obsługa spustu migawki aparatu (P262)
- Automatyczne przesyłanie obrazów (P264)
- Automatyczna kopia zapasowa w chmurze (P265)
- Zapisywanie informacji o położeniu w obrazach (P268)
- Synchronizacja zegara aparatu (P269)
- Zapisywanie ustawień konfiguracji aparatu w smartfonie (P269)



### Odtwarzanie zdjęć na ekranie telewizora (P270)



### Drukowanie bezprzewodowe (P274)



### Przesyłanie obrazów do urządzeń AV (P275)



### Przesyłanie obrazów do komputera (P276)



### Korzystanie z usług sieciowych (P278)

Urządzenia takie jak smartfony i tablety będą w dalszej części instrukcji nazywane smartfonami, chyba że zaznaczono inaczej.

# Funkcjonalność Wi-Fi/Bluetooth

## ■ Przed rozpoczęciem użytkowania

- **Ustaw zegar przed korzystaniem z funkcji Wi-Fi/Bluetooth. (P38)**
- Aby używać funkcji Wi-Fi aparatu, wymagany jest bezprzewodowy punkt dostępowy lub urządzenie docelowe, wyposażone w funkcję bezprzewodowej sieci LAN.

## ■ Kontrolka połączenia bezprzewodowego

|                     |                           |  |
|---------------------|---------------------------|--|
| Świeci na niebiesko | Wi-Fi                     | Gdy funkcja Wi-Fi jest włączona lub w przypadku połączenia przez Wi-Fi         |
|                     | Bluetooth                 | Gdy funkcja Bluetooth jest włączona lub w przypadku połączenia przez Bluetooth |
| Miga na niebiesko   | Podczas transmisji danych |  |

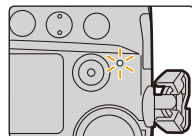

- W [Kontrolka poł. bezprz.] w menu [Konfig.] można ustawić kontrolkę tak, aby nie świeciła/nie migiała. (P222)

## ■ Informacje na temat przycisku [Wi-Fi]

W tej instrukcji obsługi, przycisk funkcyjny do którego przypisane jest [Wi-Fi] określany jest terminem przycisku [Wi-Fi].

(Domyślnie, przycisk [Wi-Fi] jest przypisany do [Fn6], gdy aparat znajduje się w trybie nagrywania, natomiast w trybie odtwarzania jest przypisany do [Fn1].)

- Informacje na temat przycisku funkcyjnego znaleźć można na stronie P60.

## Kroki dotyczące naciskania przycisku [Wi-Fi] (w trybie nagrywania)

1 Dotknij [Fn].

2 Dotknij [Fn6].



**Gdy aparat nie jest podłączony do Wi-Fi, naciśnij [Wi-Fi]. Aparat będzie wtedy gotowy na połączenie ze smartfonem. Można go połączyć bezpośrednio ze smartfonem. (P256)**

- Gdy aparat gotowy jest na połączenie, nacisnąć można [DISP.], by dokonać połączenia z wykorzystaniem ostatnio użytych ustawień. To szybka i wygodna metoda nawiązania połączenia. (P289)

Po podłączeniu do sieci Wi-Fi istnieje możliwość wykonania następujących operacji przez naciśnięcie przycisku [Wi-Fi]:

|  |  |
|--|--|
| [Zakończ połączenie]                           | Kończy połączenie Wi-Fi.   |
| [Zmień miejsce docelowe]                       | Kończy połączenie Wi-Fi i pozwala wybrać inne połączenie Wi-Fi.  |
| [Zmień ustawienia wysyłania obrazów]           | Patrz P272 w celu uzyskania szczegółowych informacji.  |
| [Zarejestr. bież. miejsce docel. w Ulubionych] | Zapisanie miejsca docelowego bieżącego połączenia lub sposobu połączenia pozwala na szybkie wykonanie takiego samego połączenia w przyszłości. |
| [Adres sieciowy]                               | Wyświetla adres MAC oraz adres IP aparatu.   |

• W zależności od wykorzystywanych funkcji Wi-Fi oraz połączenia docelowego niektóre z wymienionych operacji mogą nie być dostępne.

### ■ Opis metody

W miejscu, gdzie opisany jest krok “**wybierz [Wybierz miejsce docelowe z Historii]**” itp., wykonaj dowolną z poniższych czynności.

Obsługa za pomocą

przycisków:

Wybierz [Wybierz miejsce docelowe z Historii] za pomocą przycisku kursora, a następnie naciśnij przycisk [MENU/SET].



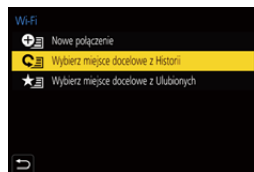



Obsługa dotykowa: Dotknij [Wybierz miejsce docelowe z Historii].



- Aparat nie może być wykorzystywany do podłączania do publicznych sieci bezprzewodowych LAN.
- Dla zachowania bezpieczeństwa danych, zdecydowanie zalecamy korzystanie z połączeń szyfrowanych.
- Podczas przesyłania obrazów zaleca się korzystanie z w pełni naładowanego akumulatora.
- Kiedy wskaźnik naładowania akumulatora miga na czerwono, połączenie z innymi urządzeniami może się nie powieść lub zostać przerwane. (Wyświetlony zostanie komunikat [Błąd komunikacji].)
- Podczas przesyłania obrazów za pomocą sieci telefonii komórkowej, należy liczyć się z opłatami za transmisję pakietową, w wysokości zależnej od posiadanej umowy z operatorem sieci.
- W zależności od warunków, przesyłane drogą radiową obrazy mogą nie zostać dostarczone w całości. Jeśli połączenie zostanie zakończone podczas przesyłania obrazów, obrazy mogą zostać przesłane z brakującymi fragmentami.
- **Podczas przesyłania obrazów nie należy wyjmować karty pamięci, akumulatorów ani przenosić aparatu do miejsca pozbawionego zasięgu.**



# Podłączanie do smartfona/tabletu

|  |   |
|--|---|
| Korzystanie ze smartfona z obsługą Bluetooth low energy        |  <b>P254</b> |
| Korzystanie ze smartfona niewspierającego Bluetooth low energy |  <b>P256</b> |
| Nawiązywanie połączenia bez wprowadzania hasła                 |  <b>P256</b> |
| Używanie hasła przy ustanawianiu połączenia                    |  <b>P257</b> |
| Konfiguracja połączenia za pomocą kodu QR                      |  <b>P257</b> |
| Ręczne wprowadzanie hasła przy ustanawianiu połączenia         |  <b>P258</b> |

- Musisz zainstalować “Panasonic Image App” (dalej nazywane “Image App”) na swoim smartfonie.

## Instalacja aplikacji “Image App” na smartfonie/tablecie

“Image App” to aplikacja dostarczana przez firmę Panasonic.

### • System operacyjny

Aplikacja na system

Android™:

Android 4.2 lub nowszy

**(Do korzystania z funkcji Bluetooth wymagany jest system Android w wersji 5.0 lub nowszy)**

Aplikacja na system

iOS:

iOS 9.0 lub nowszy

(Funkcja Bluetooth nie jest dostępna dla urządzenia iPad 2)

- 1 Podłącz smartfon do sieci.**
- 2 (Android) Wybierz opcję “Google Play™ Store”.**  
**(iOS) Wybierz “App Store”.**
- 3 Wprowadź “Panasonic Image App” lub “LUMIX” do okna wyszukiwarki.**
- 4 Wybierz “Panasonic Image App”  i zainstaluj program.**

- Należy korzystać z najnowszej wersji.
- Obsługiwane systemy operacyjne zgodnie ze stanem na listopad 2017 roku. Mogą ulec zmianie.
- Więcej informacji o obsłudze programu znaleźć można w opcji [Help] w menu programu “Image App”.
- Podczas korzystania z aplikacji “Image App” na smartfonie podłączonym do aparatu za pomocą Wi-Fi, zakładka [Help] w aplikacji “Image App” może nie wyświetlać się w zależności od typu smartfona. W takim przypadku, po zakończeniu połączenia z aparatem, należy nawiązać ze smartfona połączenie z siecią komórkową 3G lub LTE lub z routerem Wi-Fi, a następnie wyświetlić [Help] w aplikacji “Image App”.
- Niektóre z ekranów i informacji przedstawionych w niniejszej instrukcji mogą się różnić od tych na twoim urządzeniu, zależnie od obsługiwanego systemu operacyjnego i wersji “Image App”.
- W zależności od typu używanego smartfona, usługa może nie być prawidłowo obsługiwana. Informacje na temat aplikacji “Image App” znajdują się na stronach pomocy technicznej podanych poniżej.

**<http://panasonic.jp/support/global/cs/dsc/>**

(Serwis jest dostępny wyłącznie w języku angielskim.)

- Podczas pobierania aplikacji za pomocą sieci telefonii komórkowej, należy liczyć się z opłatami za transmisję pakietową, w wysokości zależnej od posiadanej umowy z operatorem sieci.

## Korzystanie ze smartfona z obsługą Bluetooth low energy

Wykonaj prostą procedurę konfiguracji połączenia (parowanie), aby nawiązać połączenie ze smartfonem obsługującym Bluetooth low energy. Po zakończeniu parowania, aparat również automatycznie łączy się ze smartfonem za pomocą połączenia Wi-Fi.

### • Obsługiwane smartfony

**Android:** Android 5.0 lub nowszy z obsługą technologii Bluetooth 4.0 lub nowszej (z wyłączeniem modeli, które nie obsługują Bluetooth low energy)

**iOS:** iOS 9.0 lub nowszy (za wyjątkiem iPad 2)

#### W aparacie

**MENU** →  [Konfig.] → [Bluetooth] → [Bluetooth] → [SET] → [Parowanie]

• Aparat przechodzi w tryb oczekiwania na parowanie i wyświetla swoją nazwę urządzenia.

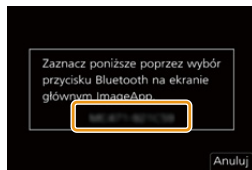

#### Na smartfonie

### 1 Uruchom "Image App".

- Jeśli pojawi się komunikat informujący o tym, że smartfon szuka aparatu, należy ten komunikat zamknąć.

### 2 Wybierz [Bluetooth].

### 3 Włącz Bluetooth.

### 4 Wybierz nazwę urządzenia z listy [Camera enable to be registered] wyświetlanej na ekranie aparatu.

- Ustanowione zostanie połączenie Bluetooth między aparatem a smartfonem. (Urządzenia z systemem Android) Po wybraniu [Connection] nawiązane zostanie połączenie Wi-Fi.

**Jeśli używane jest urządzenie z systemem Android, należy wykonać wymienione powyżej kroki. W przypadku urządzeń z systemem iOS (iPhone/iPod touch/iPad) wykonać należy kroki poniżej.**

- Jeśli w aparacie opcja [Hasło Wi-Fi] (P291) ustawiona jest na [OFF], należy wybrać [Wi-Fi Setup]. (W momencie zakupu funkcja [Hasło Wi-Fi] przypisana jest do [OFF])
- Jeśli w aparacie opcja [Hasło Wi-Fi] ustawiona jest na [ON], należy zainstalować profil.

#### ❶ Zainstaluj profil.

- W przypadku ustawienia kodu dostępu na smartfonie należy go wprowadzić.

#### ❷ Naciśnij przycisk home, aby zamknąć przeglądarkę.

### 5 Włącz funkcję Wi-Fi w menu ustawień smartfona.

### 6 Na ekranie ustawień Wi-Fi wybierz SSID (nazwa urządzenia wybranego w kroku 4) wyświetlone na ekranie aparatu.

- Jeśli identyfikator SSID się nie wyświetla, może wyświetlić się po wyłączeniu i włączeniu funkcji Wi-Fi.

### 7 Naciśnij przycisk home, a następnie wybierz "Image App", aby wyświetlić "Image App".

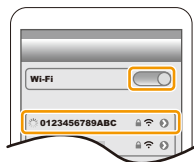

- Sparowany smartfon zostanie zapisany na liście sparowanych urządzeń po nawiązaniu połączenia Wi-Fi.
- Parowanie należy przeprowadzić tylko dla pierwszego połączenia. W przypadku drugiego i następnych połączeń: [\(P255\)](#)

Gdy nawiązane jest połączenie Bluetooth, aparat automatycznie nawiązuje połączenie Wi-Fi.

- (Urządzenia z systemem iOS) Aby zmienić podłączone urządzenie na ekranie konfiguracji Wi-Fi, należy postępować zgodnie z poleceniami na ekranie.

## ■ Nawiązywanie połączenia ze sparowanym smartfonem (drugie i kolejne połączenia)

W aparacie

**MENU** →  [Konfig.] → [Bluetooth] → [Bluetooth] → [ON]

Na smartfonie

- 1 **Uruchom "Image App".**
  - Jeśli pojawi się komunikat informujący o tym, że smartfon szuka aparatu, należy ten komunikat zamknąć.
- 2 **Wybierz [Bluetooth].**
- 3 **Włącz Bluetooth.**
- 4 **Wybierz aparat (nazwę urządzenia), z którym chcesz się połączyć z listy [Camera registered].**

Jeśli zawnocześnie ustawisz [Bluetooth] na [ON] na aparacie, połączenie nawiązać można za pomocą samego smartfona.

- Nawet jeśli aparat sparowany zostanie z większą liczbą smartfonów, połączony może być tylko z jednym smartfonem jednocześnie.

## ■ Włączanie funkcji Bluetooth

**MENU** →  [Konfig.] → [Bluetooth] → [Bluetooth] → [ON]

## ■ Przerwanie połączenia Bluetooth ze smartfonem i wyłączenie funkcji Bluetooth.

**MENU** →  [Konfig.] → [Bluetooth] → [Bluetooth] → [OFF]



- Połączenie zostanie przerwane, a funkcja Bluetooth aparatu wyłączona.
- Pomimo zakończenia połączenia, informacje o sparowaniu nie zostaną usunięte.

## ■ Usuwanie informacji o sparowaniu ze smartfonem

- 1 **Przejdź do menu aparatu.**

**MENU** →  [Konfig.] → [Bluetooth] → [Bluetooth] → [SET] → [Usuń]

- 2 **Wybierz smartfon, który chcesz usunąć.**

- Na ekranie nagrywania wyświetla się [  ] w czasie trwania połączenia Bluetooth. Kiedy włączona jest funkcja Bluetooth, ale nie nawiązano połączenia, ikonka [  ] jest półprzezroczysta.
- Można zarejestrować do 16 smartfonów. W przypadku próby zarejestrowania powyżej 16 urządzeń smartfon dodany najwcześniej zostanie zastąpiony nowym.
- Przeprowadzenie [Zresetuj Ustawienia Sieci] spowoduje usunięcie zapisanych informacji o urządzeniach.

## Korzystanie ze smartfona niewspierającego Bluetooth low energy

Nawiąż połączenie Wi-Fi ze smartfonem.

- W ten sam sposób można również nawiązać połączenie Wi-Fi ze smartfonem obsługującym Bluetooth low energy.

## Nawiązywanie połączenia bez wprowadzania hasła

Istnieje możliwość wykonania bezpośredniego połączenia ze smartfonem bez wprowadzania hasła.

W aparacie

**MENU** →  [Konfig.] → [Wi-Fi] → [Funkcja Wi-Fi] → [Nowe połączenie] → [Zdalne wykonywanie zdjęć i przeglądanie]

(A) SSID

- Gdy aparat gotowy jest na połączenie ze smartfonem, wyświetlany jest SSID.
- Informacje można również wyświetlić naciskając przycisk [Wi-Fi] na aparacie.



(A)

Na smartfonie

- 1 Włącz funkcję Wi-Fi w menu ustawień smartfona.**
- 2 Na ekranie ustawień Wi-Fi wybierz SSID wyświetlone na aparacie.**
- 3 Uruchom "Image App".**
  - Kiedy wyświetlony zostanie ekran potwierdzający nawiązanie połączenia na aparacie, wybierz [Tak], by nawiązać połączenie. (Tylko przy pierwszym połączeniu)



**W momencie zakupu funkcja [Hasło Wi-Fi] przypisana jest do [OFF].**

Przed podłączeniem do sieci Wi-Fi należy dopilnować, aby urządzenie wyświetlane na ekranie potwierdzenia połączenia było tym, z którym faktycznie chcemy się połączyć. W przypadku wyświetlenia niewłaściwego urządzenia, jeśli wybierzemy [Tak], aparat połączy się automatycznie z tym urządzeniem.

Zalecamy, aby ustawić [Hasło Wi-Fi] (P291) na [ON] jeśli, na przykład, w pobliżu znajduje się inne urządzenie Wi-Fi.

## Używanie hasła przy ustanawianiu połączenia

Łączenie się z wykorzystaniem hasła zwiększa bezpieczeństwo. By nawiązać połączenie możesz zeskanować kod QR lub wprowadzić hasło ręcznie.

Przygotowanie: (W aparacie)

**MENU** →  **[Konfig.]** → **[Wi-Fi]** → **[Konfiguracja Wi-Fi]** → **[Hasło Wi-Fi]** → **[ON]**

### ■ Konfiguracja połączenia za pomocą kodu QR

W aparacie

**MENU** →  **[Konfig.]** → **[Wi-Fi]** → **[Funkcja Wi-Fi]** → **[Nowe połączenie]** → **[Zdalne wykonywanie zdjęć i przeglądanie]**

(A) SSID oraz hasło

(B) Kod QR

- Gdy aparat gotowy jest na połączenie ze smartfonem, wyświetlane są kod QR, SSID i hasło.
- Informacje można również wyświetlić naciskając przycisk [Wi-Fi] na aparacie.



Na smartfonie

**1 Uruchom "Image App".**

**2 Wybierz [QR code].**

- Kiedy smartfon jest podłączony do bezprzewodowego punktu dostępowego, wyświetlenie [QR code] może chwilę potrwać.
- (Urządzenia z systemem iOS) Wyświetlony zostanie ekran potwierdzenia. Wybierz [OK], by kontynuować.

**3 Za pomocą "Image App" zeskanuj kod QR wyświetlany na ekranie aparatu.**

- Aby powiększyć kod QR, naciśnij [MENU/SET] na aparacie.

**Jeśli używane jest urządzenie z systemem Android, należy wykonać wymienione powyżej kroki. W przypadku urządzeń z systemem iOS (iPhone/iPod touch/iPad) wykonać należy kroki poniżej.**

**4 Zainstaluj profil.**

- W przypadku ustawienia kodu dostępu na smartfonie należy go wprowadzić.

**5 Naciśnij przycisk home, aby zamknąć przeglądarkę.**

**6 Włącz funkcję Wi-Fi w menu ustawień smartfona.**

**7 Na ekranie ustawień Wi-Fi wybierz SSID wyświetlone na aparacie.**

**8 Naciśnij przycisk home, a następnie wybierz "Image App", aby wyświetlić "Image App".**

- (Urządzenia z systemem iOS) Przy kolejnym użyciu czynności opisane w punktach od **1** do **5** nie będą wymagane.



## ■ Ręczne wprowadzanie hasła przy ustanawianiu połączenia

### W aparacie

**MENU** → ↶ [Konfig.] → [Wi-Fi] → [Funkcja Wi-Fi] → [Nowe połączenie] → [Zdalne wykonywanie zdjęć i przeglądanie]

Ⓐ SSID oraz hasło

Ⓑ Kod QR

- Gdy aparat gotowy jest na połączenie ze smartfonem, wyświetlane są kod QR, SSID i hasło.
- Informacje można również wyświetlić naciskając przycisk [Wi-Fi] na aparacie.



### Na smartfonie

- 1 Włącz funkcję Wi-Fi w menu ustawień smartfona.
- 2 Na ekranie ustawień Wi-Fi wybierz SSID wyświetlone na aparacie.
- 3 Wprowadź do smartfona hasło wyświetlane na aparacie. (Tylko przy pierwszym połączeniu)
- 4 Uruchom "Image App".



## Zmiana metody połączenia dla Wi-Fi

Aby zmienić metodę połączenia, wykonaj poniższe czynności:

**MENU** → ↶ [Konfig.] → [Wi-Fi] → [Funkcja Wi-Fi] → [Nowe połączenie] → [Zdalne wykonywanie zdjęć i przeglądanie] → Przycisk [DISP.]

lub

**Wi-Fi** → Przycisk [DISP.] → [Nowe połączenie] → [Zdalne wykonywanie zdjęć i przeglądanie] → przycisk [DISP.]

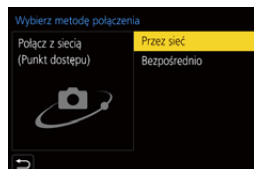

## ■ Podłączanie poprzez bezprzewodowy punkt dostępowy ([Przez sieć]):

W aparacie

### 1 Wybierz [Przez sieć].

- Aby podłączyć aparat do bezprzewodowego punktu dostępowego, należy postępować zgodnie z procedurą opisaną na [P286](#).

Na smartfonie

### 2 Włącz funkcję Wi-Fi w menu ustawień smartfona.

### 3 Podłącz smartfon do bezprzewodowego punktu dostępowego, do którego podłączony jest aparat.

### 4 Uruchom "Image App".

## ■ Łącząc bezpośrednio aparat ze smartfonem ([Bezpośrednio]):

W aparacie

### 1 Wybierz [Bezpośrednio].

- Wybierz [Połączenie WPS] i postępuj zgodnie z procedurą podłączania opisaną na [P288](#), aby podłączyć aparat do smartfonu.

Na smartfonie

### 2 Uruchom "Image App".

## Kończenie połączenia Wi-Fi

### 1 Ustaw aparat w trybie nagrywania.

### 2 Wybierz pozycje menu aparatu, z którymi chcesz zerwać połączenie Wi-Fi.

**MENU** →  [Konfig.] → [Wi-Fi] → [Funkcja Wi-Fi]  
→ [Tak]

- Połączenie można również zakończyć naciskając przycisk [Wi-Fi] na aparacie.

### 3 Na smartfonie zamknij "Image App".

Zakończyć połączenie Wi-Fi?

Tak

Nie

# Sterowanie urządzeniem z pomocą Smartfona/ Tablet

## ■ Wymagania dotyczące trybu łączności bezprzewodowej

Wymagania dotyczące trybu łączności bezprzewodowej zależne są od funkcji wykorzystywanych po podłączeniu do smartfona.

| Wymagana łączność bezprzewodowa | Wsparcie dla Bluetooth low energy  |
|---------------------------------|--|
| Bluetooth                       | Oznacza, że z funkcji tej można korzystać na smartfonach obsługujących Bluetooth low energy.   |
| Wi-Fi                           | Oznacza, że z funkcji tej można korzystać na smartfonach nie obsługujących Bluetooth low energy.   |
| Bluetooth Wi-Fi                 | Oznacza, że z funkcji tej można korzystać na smartfonach obsługujących Bluetooth low energy.<br>• Oznacza, że funkcja wymaga połączenia ze smartfonem obsługującym Bluetooth oraz Wi-Fi. |

## Włączanie i wyłączanie aparatu smartfonem

Wymagana łączność bezprzewodowa: Bluetooth Wi-Fi

Funkcja ta pozwala na przeglądanie zdjęć z aparatu, który znajduje się w plecaku, na ekranie smartfona lub włączenie aparatu zostawionego w innym miejscu wtedy, gdy użytkownik chce zapisywać za jego pomocą obrazy.



- 1 Nawiąż połączenie Bluetooth ze smartfonem. (P254)
- 2 Przejdź do menu aparatu.

MENU → ⚙ [Konfig.] → [Bluetooth] → [Zdalne budzenie] → [ON]

- 3 Ustaw przełącznik ON/OFF aparatu na [OFF].
- 4 Na smartfonie uruchom aplikację "Image App" i ustaw funkcję Bluetooth tak, aby można było nawiązać połączenie (tryb oczekiwania).
- 5 Obsługa smartfona.



- 1 Wybierz [🏠].
- 2 Wybierz [Remote operation].



- Aparat włączy się samoczynnie, co pozwala na automatyczne nawiązanie połączenia Wi-Fi.
- (Urządzenia z iOS) W zależności od stanu połączenia smartfona wymagana może być zmiana podłączonego urządzenia na ekranie konfiguracji Wi-Fi. Aby zmienić ustawienie, należy postępować zgodnie z instrukcjami wyświetlanymi na ekranie.



## ■ Wyłączanie aparatu smartfonem

- 1 Wybierz [  ].
- 2 Wybierz [  OFF].

- Gdy [Zdalne budzenie] ustawione jest na [ON], funkcja Bluetooth działa nadal, nawet po wyłączeniu aparatu, przyczyniając się do zwiększonego zużycia baterii.

## Robienie zdjęć przy użyciu smartfona (zdalny zapis)

Wymagana łączność bezprzewodowa: Wi-Fi

- 1 Połącz się ze smartfonem. (P253)
- 2 Obsługa smartfona.

- Jeżeli smartfon jest już połączony za pośrednictwem Wi-Fi, należy przejść do punktu 3.

- 1 (Przy połączeniu poprzez Bluetooth) Wybierz [  ].
- 2 (Przy połączeniu poprzez Bluetooth) Wybierz [Remote operation].

- Automatyczne połączenie Wi-Fi.

- (Urządzenia z iOS) W zależności od stanu połączenia smartfona wymagana może być zmiana podłączonego urządzenia na ekranie konfiguracji Wi-Fi. Aby zmienić ustawienie, należy postępować zgodnie z instrukcjami wyświetlanymi na ekranie.

- 3 Wybierz [  ].
- 4 Zapisz obraz.

- Nagrywane obrazy zapisywane są w pamięci aparatu.
- Niektóre ustawienia nie są dostępne.





### Nie jest dostępny w następujących przypadkach:

- W poniższym przypadku, nagrywanie zdalne nie działa:
  - Podczas korzystania z [Zdjęcia poklatkowe]

## ■ Zmiana ustawień pokrętkła aparatu itp. za pomocą smartfona

Wybranie aparatu lub smartfona jako głównego urządzenia sterującego podczas zdalnego nagrywania.

**MENU** →  **[Konfig.]** → **[Wi-Fi]** → **[Konfiguracja Wi-Fi]** → **[Priorytet urządzenia zdalnego]**

|  |  |
|--|--|
| <br><b>[Kamera]</b>   | <p>Pozwala na podejmowanie działań aparatem i smartfonem podczas zdalnego nagrywania.</p> <ul style="list-style-type: none"> <li>• Nie można zmieniać ustawień pokrętkła aparatu itp. za pomocą smartfona.</li> </ul>  |
| <br><b>[Smartfon]</b> | <p>Pozwala na wykonywanie operacji wyłącznie smartfonem podczas zdalnego nagrywania.</p> <ul style="list-style-type: none"> <li>• Ustawienia pokrętkła aparatu itp. można zmieniać za pomocą smartfona.</li> <li>• Aby zakończyć zdalne nagrywanie, naciśnij dowolny przycisk aparatu i wybierz [Wyj.].</li> </ul> |

• Ustawienia tej funkcji nie można zmienić, gdy połączenie jest aktywne.

## Obsługa spustu migawki smartfonem za pomocą samego połączenia Bluetooth

Wymagana łączność bezprzewodowa: **Bluetooth**

### 1 Nawiąż połączenie Bluetooth ze smartfonem. (P254)

### 2 Obsługa smartfona.

1 Wybierz [  ].

2 Wybierz [Shutter Remote Control].

3 Zdalnie steruj spustem migawki lub filmowania aparatu.

• Więcej informacji o obsłudze programu znaleźć można w opcji [Help] w menu programu "Image App".

• Monitorowanie podglądu aparatu na żywo nie jest możliwe z poziomu smartfona.

• Aby wyłączyć za pomocą tej funkcji [Tryb uśpienia], wybierz następujące ustawienia i połącz się za pomocą Bluetooth.

– [Zdalne budzenie]: [ON]

– [Transfer automatyczny]: [OFF]

• Gdy aparat jest wyłączony, nawet jeśli ustawiono [Zdalne budzenie] na [ON], nie można go włączyć korzystając z niniejszej funkcji.



## Odtwarzanie oraz zapisywanie obrazów w aparacie lub przesyłanie ich na portale społecznościowe

Wymagana łączność bezprzewodowa: Wi-Fi

### 1 Połącz się ze smartfonem. (P253)

### 2 Obsługa smartfona.

- Jeżeli smartfon jest już połączony za pośrednictwem Wi-Fi, należy przejść do punktu 3.



- 1 (Przy połączeniu poprzez Bluetooth) Wybierz [🏠].
- 2 (Przy połączeniu poprzez Bluetooth) Wybierz [Remote operation].

- Automatyczne połączenie Wi-Fi.

– (Urządzenia z iOS) W zależności od stanu połączenia smartfona wymagana może być zmiana podłączonego urządzenia na ekranie konfiguracji Wi-Fi. Aby zmienić ustawienie, należy postępować zgodnie z instrukcjami wyświetlanymi na ekranie.

### 3 Wybierz [▶].

- Obrazy, które mają być wyświetlane, można przełączać, wybierając ikonę (A) w górnej lewej części ekranu. Aby wyświetlić obrazy zapisane w aparacie, wybierz [LUMIX(SD1)] lub [LUMIX(SD2)].

(Aby odtworzyć obraz)

### 4 Dotknij obraz, aby go powiększyć.

(Aby zapisać obraz lub przesłać go na strony serwisów społecznościowych lub innych usług internetowych)

### 5 Aby zapisać obraz, dotknij go i przytrzymaj, a następnie przeciągnij.

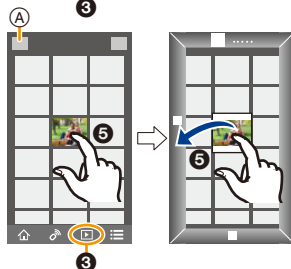
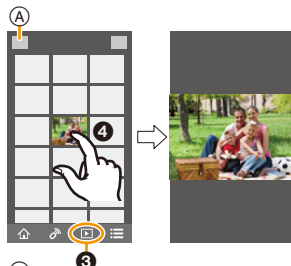

- Podczas odtwarzania filmu jakość obrazu różni się od rzeczywistej jakości nagranych filmów. Ponadto, w zależności od smartfona i warunków użytkowania, jakość obrazu może ulec pogorszeniu lub dźwięk może przeskakiwać podczas odtwarzania zdjęć i filmów.
- Wersja systemu operacyjnego Android 7.0 lub nowsza lub iOS 10.0 lub nowsza jest wymagana do zapisywania zdjęć w formacie RAW.
- W zależności od wersji smartfona lub systemu operacyjnego zdjęcia w formacie RAW mogą być wyświetlane niepoprawnie.
- Nie można zapisywać następujących typów obrazów:
  - Filmy w formacie [AVCHD], [MP4] (wyłącznie rozmiaru [4K])
  - Pliki 6K/4K trybu zdjęć seryjnych (Burst)
  - Obrazy zapisane z użyciem funkcji Post Focus



## Automatyczne przesyłanie zapisanych obrazów do smartfona

Wymagana łączność bezprzewodowa: **Bluetooth** **Wi-Fi**



Aparat automatycznie przenosi zapisane obrazy do połączonego za pomocą Bluetooth smartfona poprzez Wi-Fi.

- 1 **Nawiąż połączenie Bluetooth ze smartfonem. (P254)**
- 2 **Przejdź do menu aparatu.**

**MENU** →  **[Konfig.]** → **[Bluetooth]** → **[Transfer automatyczny]** → **[ON]**

- Jeśli w aparacie zostanie wyświetlony ekran potwierdzenia z prośbą o zakończenie połączenia Wi-Fi, wybierz [Tak], aby je przerwać.
- 3 **Na smartfonie wybierz [Yes] (urządzenia z systemem Android) lub [Wi-Fi Setup] (urządzenia z systemem iOS).**
    - Aparat automatycznie nawiązuje połączenie Wi-Fi.
    - (Urządzenia z systemem iOS) Postępuj zgodnie z instrukcjami wyświetlanymi na ekranie smartfona, aby zmienić podłączone urządzenie na ekranie konfiguracji Wi-Fi.
  - 4 **Sprawdź ustawienia wysyłania aparatu i wybierz [Ustaw].**
    - Aby zmienić ustawienia wysyłania, naciśnij [DISP.]. (P272)
    - Aparat przejdzie w tryb, w którym może automatycznie przysyłać obrazy i  zostanie wyświetlone na ekranie nagrywania.
  - 5 **Zrób zdjęcia aparatem.**
    - W trakcie wysyłania pliku na ekranie nagrywania wyświetla się .

• **Gdy [Transfer automatyczny] ustawiono na [ON], nie można używać [Funkcja Wi-Fi] w [Wi-Fi] w menu [Konfig.].**

- Jeśli w aparacie ustawiono [Bluetooth] oraz [Transfer automatyczny] na [ON], aparat automatycznie łączy się ze smartfonem poprzez Bluetooth oraz Wi-Fi po włączeniu aparatu. Aby nawiązać połączenie z aparatem, uruchom aplikację "Image App". Aparat przejdzie w tryb, w którym może automatycznie przysyłać obrazy i  zostanie wyświetlone na ekranie nagrywania.
  - Jeśli na ekranie nagrywania nie wyświetla się , obrazy nie mogą być przenoszone automatycznie.
- Należy sprawdzić stan połączenia Wi-Fi na smartfonie.

■ **Aby zatrzymać automatyczne przesyłanie zdjęć**

**W aparacie należy ustawić [Transfer automatyczny] na [OFF].**

- Wyświetlany jest ekran potwierdzenia w aparacie z zapytaniem o zakończenie połączenia Wi-Fi.
- W przypadku wyłączenia aparatu podczas przesyłania plików transfer zostanie przerwany. Aparat w takiej sytuacji może wznowić przesyłanie plików po jego ponownym włączeniu.
- Wersja systemu operacyjnego Android 7.0 lub nowsza lub iOS 10.0 lub nowsza jest wymagana do zapisywania zdjęć w formacie RAW.
- Nie można automatycznie przysyłać następujących typów obrazów:
  - Filmy
  - Pliki 6K/4K trybu zdjęć seryjnych (Burst)
  - Obrazy zapisane z użyciem funkcji Post Focus

## Automatyczne tworzenie kopii zapasowych obrazów w chmurze (Auto Cloud Backup)

Wymagana łączność bezprzewodowa: **Bluetooth** **Wi-Fi**

Aparat wykrywa połączenie między smartfonem oraz bezprzewodowym punktem dostępowym i tworzy kopię zapasową zdjęć zapisanych w aparacie ustawionym w wybranej chmurze.

• Aby zapoznać się z kompatybilnymi usługami przechowywania danych w chmurze, należy przejść do sekcji "FAQ/Contact us" na następującej stronie.

[https://lumixclub.panasonic.net/eng/c/lumix\\_faqs/](https://lumixclub.panasonic.net/eng/c/lumix_faqs/)

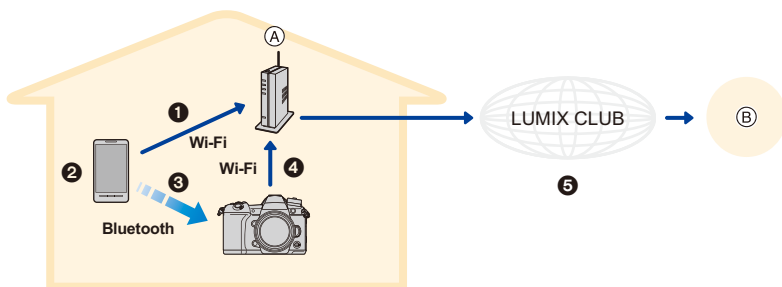

(A) Bezprzewodowy punkt dostępowy

(B) Przechowywanie danych w chmurze

- 1 Smartfon automatycznie łączy się z bezprzewodowym punktem dostępowym.
- 2 Uruchom aplikację "Image App" jako program pierwszoplanowy (stan, w którym aplikacja może być obsługiwana).
- 3 Aparat włącza się automatycznie.
- 4 Aparat automatycznie łączy się z bezprzewodowym punktem dostępowym, z którym połączenie uzyskano w kroku 1.
- 5 Obrazy w aparacie są automatycznie zapisywane w chmurze za pośrednictwem "LUMIX CLUB".

Po zakończeniu przedstawionej tu procedury konfiguracyjnej kopię zapasową danych można przeprowadzać poprzez wykonanie jedynie kroku 2.

• Więcej informacji o tym, jak skonfigurować połączenie automatycznie w kroku 1 znaleźć można w instrukcji obsługi smartfonu.

### Ustawianie automatycznej kopii zapasowej w chmurze

#### ■ Rejestrowanie bezprzewodowego punktu dostępowego aparatu (Konfiguracja 1)

• Jeśli wcześniej podłączyłeś aparat do bezprzewodowego punktu dostępu, którego chcesz używać, poniższa procedura nie jest wymagana.

1 Przejdź do menu aparatu.

**MENU** → **[Konfig.]** → **[Bluetooth]** → **[Ustawienia sieci Wi-Fi]**

2 Wybierz **[Nowe połączenie]**.

3 Podłącz urządzenie do bezprzewodowego punktu dostępowego.

• Szczegółowe informacje na temat sposobów łączenia aparatu z bezprzewodowym punktem dostępowym znaleźć można na [P286](#).

- Bezprzewodowy punkt dostępowy zostanie automatycznie zarejestrowany, kiedy aparat połączy się z nim przez Wi-Fi.
- Można zarejestrować do 17 bezprzewodowych punktów dostępowych. Jeśli będziesz chciał zarejestrować więcej niż 17 urządzeń, bezprzewodowy punkt dostępowy dodany najwcześniej zostanie zastąpiony nowym.
- Wykonanie [Zresetuj Ustawienia Sieci] spowoduje usunięcie zarejestrowanych punktów dostępowych.

## ■ Konfiguracja “LUMIX CLUB” (Konfiguracja ②)

Przygotowanie:

- Utwórz konto w usłudze przechowywania danych w chmurze, której chcesz używać, i przygotuj dane potrzebne do zalogowania.

- Zarejestruj się w “LUMIX CLUB”. (P282)

- 1 Połącz się ze stroną “LUMIX CLUB” przy użyciu smartfona lub komputera PC.**  
<https://lumixclub.panasonic.net/eng/c/>
- 2 Wprowadź swoje login ID oraz hasło na stronie “LUMIX CLUB”.**
  - Jeśli wymagana jest rejestracja adresu e-mail, postępuj zgodnie z instrukcjami wyświetlanymi na ekranie.
- 3 Wybierz i zarejestruj wybraną usługę przechowywania danych w chmurze w Ustawienia połączenia z usługą danych w chmurze w Ustawienia połączenia z usługami sieciowymi.**
  - Postępuj zgodnie z instrukcjami wyświetlanymi na ekranie.

## ■ Konfiguracja aplikacji “Image App” (Konfiguracja ③)

- 1 Nawiąż połączenie Bluetooth ze smartfonem. (P254)**
- 2 Obsługa smartfona.**

- 1** Wybierz [  ].
- 2** Wybierz [Bluetooth].
- 3** Wybierz [ > ] dla wybranego aparatu.
- 4** Włącz automatyczną kopię zapasową i dostosuj ustawienia kopii zapasowej.
  - Poniżej przedstawione są wymagane ustawienia kopii zapasowej.
    - Informacje o połączeniu z bezprzewodowym punktem dostępowym (SSID): Wybierz zarejestrowany w (Konfiguracja ①) bezprzewodowy punkt dostępowy.
    - Ustawienie chmury: Wprowadź login i hasło dostępu do “LUMIX CLUB” ustawione w (Konfiguracja ②) oraz wybierz usługę przechowywania danych w chmurze, z której chcesz korzystać w Miejsce docelowe wgrzywania.
  - Można wykonać test połączenia. Włącz aparat i wykonaj test, gdy nie jest on podłączony do sieci Wi-Fi. Jeśli aparat jest podłączony do sieci Wi-Fi, postępuj zgodnie z krokami **1** oraz **2** w “Kończenie połączenia Wi-Fi” na stronie P259, aby zakończyć połączenie Wi-Fi aparatu.



## Wykonywanie kopii zapasowych

Przygotowanie:

- Ustawić aparat w trybie, w którym może być włączony za pomocą smartfona (stan czuwania). (P260)
  - Aparat: Opcje [Bluetooth] oraz [Zdalne budzenie] są ustawione na [ON].
  - Aparat: Przełącznik ON/OFF aparatu jest ustawiony na [OFF].
- Aparat: Przełącznik blokady zapisu karty nie jest w położeniu [LOCK].

**Uruchom aplikację “Image App” jako program pierwszoplanowy (stan, w którym aplikacja może być obsługiwana) i wykonaj kopię zapasową.**

- Tworzenie kopii zapasowej rozpocznie się, jeśli smartfon połączony jest z bezprzewodowym punktem dostępowym ustawionym w (Konfiguracja 3).
- Zrobienie kopii zapasowej możliwe jest również, gdy aplikacja działa w tle (stan, w którym nie można nią sterować).

- Pierwsze zadanie tworzy kopię zapasową wszystkich obrazów na karcie. Drugie i kolejne zadania polegają na tworzeniu kopii zapasowych obrazów, dla których nie wykonano kopii zapasowej.
- Po zmianie miejsca docelowego tworzenia kopii zapasowej, obrazy już przesłane nie zostaną zapisane w nowym miejscu.
- Tworzenie kopii zapasowej zostanie wstrzymane w następujących przypadkach:
  - Po ustawieniu przełącznika ON/OFF aparatu na [ON]
  - Po wyjęciu lub włożeniu karty
  - Podczas ładowania przez USB (zadanie zostanie uruchomione ponownie po zakończeniu ładowania)
  - Gdy wyczerpie się akumulator (Zadanie zostanie wznowione po ponownym naładowaniu akumulatora.)
- Nie można archiwizować następujących typów obrazów:
  - Filmy
  - Pliki 6K/4K trybu zdjęć seryjnych (Burst)
  - Obrazy zapisane z użyciem funkcji Post Focus
  - Obrazy zapisane z [Tryb wysokiej rozdż.]

## Zapisywanie informacji o położeniu w obrazach

Wymagana łączność bezprzewodowa: **Bluetooth**

Smartfon wysyła informacje o lokalizacji do aparatu przez Bluetooth, natomiast aparat dokonuje zapisu, w którym zawarte są informacje o lokalizacji.

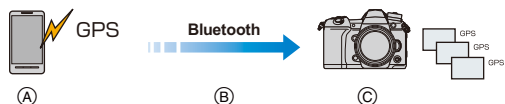

- (A) Smartfon pobiera dane o lokalizacji.
- (B) Smartfon wysyła dane o lokalizacji.
- (C) Aparat zapisuje obrazy z informacją o lokalizacji.

Przygotowanie:

Włącz lokalizację GPS w smartfonie.

- 1 **Nawiąż połączenie Bluetooth ze smartfonem. (P254)**
- 2 **Przejdź do menu aparatu.**

**MENU** → **[Konfig.]** → **[Bluetooth]** → **[Rejestracja lokalizacji]** → **[ON]**

- Aparat przejdzie w tryb, w którym informacje o lokalizacji mogą zostać zapisane, a symbol **[GPS]** widoczny będzie na ekranie.

- 3 **Zrób zdjęcia aparatem.**

- Dane o lokalizacji zostaną zawarte w zapisanych obrazach.

### Gdy ikona **[GPS]** jest półprzezroczysta

Informacje o lokalizacji nie są odbierane, więc nie mogą zostać zapisane. Ustalenie pozycji z wykorzystaniem modułu GPS smartfona może nie być możliwe w przypadku, gdy znajduje się on np. w budynku lub torbie. Należy przenieść smartfon w miejsce, gdzie może bez przeszkód ustalić pozycję, np. miejsce o szerokim widoku na niebo. Ponadto należy zasięgnąć dodatkowych informacji w instrukcji obsługi smartfona.

- Zdjęcia zawierające informację o położeniu są oznaczone symbolem **[GPS]**.
- **Zwróć szczególną uwagę na kwestie prywatności i prawa do wizerunku itp. obiektu zdjęcia podczas stosowania niniejszej funkcji. Używasz jej na własną odpowiedzialność.**
- Bateria smartfona wyczerpuje się szybciej, gdy pobiera informacje o lokalizacji.



### **Nie jest dostępny w następujących przypadkach:**

- Informacje o lokalizacji nie są zapisywane w filmach nagrywanych w formacie **[AVCHD]**.



## Synchronizacja zegara aparatu ze smartfonem

Wymagana łączność bezprzewodowa: **Bluetooth**

Synchronizacja zegara i ustawienia strefy czasowej aparatu ze smartfonem.

- 1 Nawiąż połączenie Bluetooth ze smartfonem. (P254)
- 2 Przejdź do menu aparatu.

**MENU** →  [Konfig.] → [Bluetooth] → [Atom. ustaw. zegara] → [ON]

- Ustawienie [Ust. zegara] oraz [Dom] lub [Cel] dostępne w [Strefa czas.] w menu [Konfig.] zostaną zsynchronizowane z odpowiednimi wartościami smartfona.

## Zapisywanie ustawień konfiguracji aparatu w smartfonie

Wymagana łączność bezprzewodowa: **Bluetooth** **Wi-Fi**

Ponieważ zapisane dane konfiguracyjne mogą być importowane do aparatów, jedną konfigurację można zastosować do wielu aparatów.

- 1 Nawiąż połączenie Bluetooth ze smartfonem. (P254)
- 2 Obsługa smartfona.

❶ Wybierz [  ].

❷ Wybierz [  ].

❸ Zapisz lub wczytaj informacje konfiguracyjne,

- Więcej informacji o obsłudze programu znaleźć można w opcji [Help] w menu programu "Image App".



W czasie przenoszenia informacji konfiguracyjnych aparat automatycznie nawiązuje połączenie Wi-Fi.

- (Urządzenia z iOS) W zależności od stanu połączenia smartfona wymagana może być zmiana podłączonego urządzenia na ekranie konfiguracji Wi-Fi. Aby zmienić ustawienie, należy postępować zgodnie z instrukcjami wyświetlanymi na ekranie.

- Informacje o ustawieniach można załadować tylko do aparatów tego samego modelu jak ten aparat.
- Można zapisywać lub wczytywać informacje konfiguracyjne elementów identycznych jak w [Zap./przywr.ustaw.kamery] w menu [Konfig.].

## Odtwarzanie zdjęć na ekranie telewizora

Obrazy można wyświetlać na telewizorze obsługującym standard DLNA (DMR).

### 1 Wybierz menu.

**MENU** →  [Konfig.] → [Wi-Fi] → [Funkcja Wi-Fi] → [Nowe połączenie] → [Odtwarzanie na telewizorze]

### 2 Wybierz [Przez sieć] lub [Bezpośrednio] i podłącz. (P285)

### 3 Wybierz urządzenie, które chcesz podłączyć.

- Po ustanowieniu połączenia wyświetlany jest ekran informacyjny.

### 4 Wyświetl obrazy na urządzeniu.

- Aby zakończyć połączenie, należy postępować zgodnie z poniższymi krokami:

**MENU** →  [Konfig.] → [Wi-Fi] → [Funkcja Wi-Fi] → [Tak]

(Można również zakończyć połączenie naciskając przycisk [Wi-Fi].)

- W przypadku wyświetlania zdjęć za pomocą Wi-Fi nie mogą być one prezentowane w rozdzielczości 4K.
- Kiedy do aparatu podłączony jest telewizor, jego ekran może chwilowo wrócić do stanu sprzed połączenia. Po zrobieniu zdjęcia lub włączeniu odtwarzania obrazów, wyświetlanie na ekranie telewizora zostanie wznowione.
- Ustawienia [Efekt] oraz [Dźwięk] dla pokazu slajdów nie są stosowane do telewizora.

#### Nie jest dostępny w następujących przypadkach:

- Filmów ani plików 6K/4K trybu zdjęć seryjnych (Burst) nie można odtwarzać.
- Obrazy wyświetlane na niektórych ekranach aparatu (ekran odtwarzania wielu obrazów itp.) nie są wyświetlane na ekranie telewizora.
- Gdy opcja [Transfer automatyczny] w [Bluetooth] jest ustawiona na [ON], funkcja [Funkcja Wi-Fi] nie jest dostępna.

## Przesyłanie obrazów

W przypadku wysyłania obrazów wybierz metodę, której chcesz użyć do wysyłania, po wybraniu [Nowe połączenie] w [Funkcja Wi-Fi] w [Wi-Fi] w menu [Konfig.].



### ■ Obrazy, które mogą zostać przesłane

| Miejsce docelowe           | JPEG                  | RAW                                 | MP4 <sup>*1</sup>                   | MP4(LPCM)                           | AVCHD <sup>*1,2</sup> | Plik zdjęć seryjnych 6K/4K <sup>*1</sup><br>Obrazy zapisane z użyciem funkcji Post Focus <sup>*1</sup> |
|----------------------------|-----------------------|-------------------------------------|-------------------------------------|-------------------------------------|-----------------------|--|
| [Smartfon]                 | <input type="radio"/> | <input type="radio"/> <sup>*3</sup> | <input type="radio"/> <sup>*4</sup> | —                                   | —                     | —  |
| [Komputer]                 | <input type="radio"/> | <input type="radio"/>               | <input type="radio"/>               | <input type="radio"/> <sup>*1</sup> | <input type="radio"/> | <input type="radio"/>  |
| [Usługa synchr. w chmurze] | <input type="radio"/> | —                                   | <input type="radio"/> <sup>*4</sup> | —                                   | —                     | —  |
| [Usługa sieci WEB]         | <input type="radio"/> | —                                   | <input type="radio"/> <sup>*4</sup> | —                                   | —                     | —  |
| [Urządzenie AV]            | <input type="radio"/> | —                                   | —                                   | —                                   | —                     | —  |
| [Drukarka] <sup>*1</sup>   | <input type="radio"/> | —                                   | —                                   | —                                   | —                     | —  |

\*1 Przesyłanie przez [Wysyłanie obrazów podczas ich rejestrowania] jest niedostępne.

\*2 Film nagrany w formacie [AVCHD] można wysłać do [Komputer], jeśli rozmiar pliku wynosi 4 GB lub mniej. Nie można wysłać filmu, jeśli rozmiar pliku wynosi ponad 4 GB.

\*3 Wymagana jest wersja systemu operacyjnego Android 7.0 lub nowsza lub iOS 10.0 lub nowsza.

\*4 Oprócz filmów z rozmiarem ustawionym na [4K] w [Jakość nagr.].

- Niektóre obrazy mogą nie być odtwarzane lub przesyłane, w zależności od urządzenia.
- Więcej informacji na temat sposobu odtwarzania obrazów należy znaleźć w instrukcji urządzenia docelowego lub usługi sieciowej.

### ■ Przesyłanie zdjęć w trakcie rejestrowania

Każde wykonane zdjęcie może zostać automatycznie przesłane do określonego urządzenia.

- W trakcie wysyłania pliku na ekranie nagrywania wyświetla się [📶].
- Aby zakończyć połączenie, należy postępować zgodnie z poniższymi krokami:

**MENU** → 📶 [Konfig.] → [Wi-Fi] → [Funkcja Wi-Fi] → [Tak]

- Nie można zmienić ustawienia wysyłania w trakcie przesyłania zdjęć.

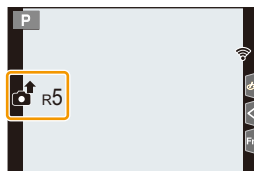

- Podczas zapisywania, wysyłanie może trwać dłużej, ponieważ aparat priorytetowo traktuje funkcję zapisu.
- W przypadku przerwania transmisji przed jej zakończeniem, na przykład z powodu zakończenia połączenia Wi-Fi, niewysłane pliki nie zostaną przesłane ponownie.
- Podczas przesyłania obrazów usuwanie plików lub używanie menu odtwarzania może nie być możliwe.

## ■ Wysłanie obrazów zapisanych w aparacie

Obrazy można wybrać i przesać po nagraniu.

### Ustawienie [Wybierz jeden]

- 1 Wybierz zdjęcie.
- 2 Wybierz [Ustaw].



### Ustawienie [Wybierz kilka]

- 1 Wybierz zdjęcie. (powtórz)
  - To ustawienie zostanie anulowane, kiedy obraz zostanie wybrany ponownie.
  - Zdjęcia na różnych kartach wyświetlane są osobno. Można zmienić kartę, z której wyświetlane są zdjęcia, naciskając [Fn1].
  - W danym momencie można wyświetlać jedynie zdjęcia znajdujące się na jednej karcie.
- 2 Wybierz [Wykonaj].



### Nie jest dostępny w następujących przypadkach:

- Obrazy zarejestrowane za pomocą innego urządzenia lub zmodyfikowane na komputerze mogą nie zostać przesłane.

## ■ Zmiana ustawień wysyłania obrazów

Naciśnięcie przycisku [DISP.] po nawiązaniu połączenia pozwoli na zmianę ustawień wysyłania, takich jak np. rozmiar zdjęcia do wysłania.

|  |  |
|--|--|
| <b>[Rozmiar]</b>   | Zmiana rozmiaru obrazu, który ma być przesłany.<br><b>[Oryginalny]/[Autom.]/[Zmień] ([L], [M], [S] lub [VGA])</b><br>• [Autom.] dostępne jest wyłącznie dla [Usługa sieci WEB]. Zmienia rozmiar obrazu w zależności od miejsca docelowego. |
| <b>[Format pliku]</b><br>(Miejsce docelowe: Tylko [Smartfon], [Komputer])                                    | <b>[JPG]/[RAW+JPG]/[RAW]</b>   |
| <b>[Usuń dane o lokalizacji]</b><br>(Miejsce docelowe: Tylko [Usługa synchr. w chmurze], [Usługa sieci WEB]) | Wybierz, czy przed wysłaniem obrazów mają być z nich usunięte informacje o położeniu.<br><b>[ON]/[OFF]</b><br>• Operacja ta powoduje usunięcie informacji o położeniu jedynie z wysyłanych zdjęć.  |
| <b>[Limit chmury]</b><br>(Miejsce docelowe: Tylko [Usługa synchr. w chmurze])                                | Opcja ta pozwala ustawić, czy obrazy mają być wysyłane po zapełnieniu folderu Cloud.<br><b>[ON]:</b> Nie wysyłaj obrazów.<br><b>[OFF]:</b> Usuwać obrazy od najstarszych, a następnie wysyłaj nowe obrazy.                                 |

# Przesyłanie obrazów do smartfona/ tabletu

Przygotowanie:

- Zainstaluj program "Image App". (P253)

## 1 Wybierz menu.

**MENU** → ⚙ [Konfig.] → [Wi-Fi] → [Funkcja Wi-Fi] → [Nowe połączenie] → [Wysyłanie obrazów podczas ich rejestrów.] lub [Wysyłanie obrazów zapisanych w aparacie] → [Smartfon]

## 2 Wybierz [Przez sieć] lub [Bezpośrednio] i podłącz. (P285)

### Na smartfonie

Podłączenie przy użyciu [Przez sieć]:

- 1 Włącz funkcję Wi-Fi.
- 2 Wybierz i zatwierdź bezprzewodowy punkt dostępowy, do którego chcesz się podłączyć.
- 3 Uruchom "Image App".

Podczas podłączania [Połączenie WPS] w trybie [Bezpośrednio]:

- 1 Uruchom "Image App".

Podczas podłączania [Połączenie manualne] w trybie [Bezpośrednio]:

- 1 Włącz funkcję Wi-Fi.
- 2 Wybierz identyfikator SSID, odpowiadający temu, który jest wyświetlany na ekranie urządzenia.
- 3 Uruchom "Image App".

## 3 Wybierz urządzenie, które chcesz podłączyć.

## 4 Sprawdź ustawienia wysyłania i wybierz [Ustaw].

- Aby zmienić ustawienia wysyłania, naciśnij [DISP.]. (P272)

## 5 Po wybraniu ustawienia [Wysyłanie obrazów podczas ich rejestrów.]

Zrób zdjęcia. (P271)

Po wybraniu ustawienia [Wysyłanie obrazów zapisanych w aparacie]

Wybierz zdjęcie. (P272)

### Nie jest dostępny w następujących przypadkach:

- Gdy opcja [Transfer automatyczny] w [Bluetooth] jest ustawiona na [ON], funkcja [Funkcja Wi-Fi] nie jest dostępna.

## Drukowanie bezprzewodowe

Zdjęcia można drukować na urządzeniach obsługujących standard PictBridge (bezprowadowa sieć LAN)\*.

\* Zgodna ze standardami DPS over IP.

- Aby poznać szczegóły dotyczące drukarki PictBridge (bezprowadowej drukarki zgodnej z siecią LAN), należy skontaktować się z odpowiednią firmą.

### 1 Wybierz menu.

**MENU** → ⚙ [Konfig.] → [Wi-Fi] → [Funkcja Wi-Fi] → [Nowe połączenie] → [Wysyłanie obrazów zapisanych w aparacie] → [Drukarka]

### 2 Wybierz [Przez sieć] lub [Bezpośrednio] i podłącz. (P285)

### 3 Wybierz drukarkę, do której chcesz się podłączyć.

### 4 Wybierz zdjęcia, a następnie wydrukuj.

- Procedura wybierania obrazów jest taka sama jak procedura stosowana przy podłączeniu kabla USB. (P307).
- Aby zakończyć połączenie, naciśnij przycisk [↵].  
(Można również zakończyć połączenie naciskając przycisk [Wi-Fi].)

#### Nie jest dostępny w następujących przypadkach:

- Gdy opcja [Transfer automatyczny] w [Bluetooth] jest ustawiona na [ON], funkcja [Funkcja Wi-Fi] nie jest dostępna.

## Przesyłanie obrazów do urządzeń AV

Obrazy i filmy można przysyłać do urządzeń AV (domowych urządzeń AV) wspierających standard DLNA, na przykład nagrywarek.

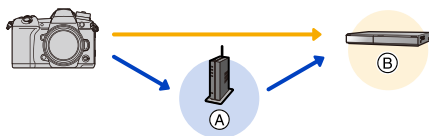

Ⓐ Bezprzewodowy punkt dostępowy

Ⓑ Domowe urządzenie AV

### 1 Wybierz menu.

**MENU** → **[Konfig.]** → **[Wi-Fi]** → **[Funkcja Wi-Fi]** → **[Nowe połączenie]** → **[Wysyłanie obrazów podczas ich rejestrow.]** lub **[Wysyłanie obrazów zapisanych w aparacie]** → **[Urządzenie AV]**

### 2 Wybierz **[Przez sieć]** lub **[Bezpośrednio]** i podłącz. (P285)

### 3 Wybierz urządzenie, które chcesz podłączyć.

### 4 Sprawdź ustawienia wysyłania i wybierz **[Ustaw.]**.

- Aby zmienić ustawienia wysyłania, naciśnij **[DISP.]**. (P272)

### 5 Po wybraniu ustawienia **[Wysyłanie obrazów podczas ich rejestrow.]**

**Zrób zdjęcia.** (P271)

Po wybraniu ustawienia **[Wysyłanie obrazów zapisanych w aparacie]**

**Wybierz zdjęcie.** (P272)

- Wysyłanie może się nie udać w zależności od stanu operacyjnego urządzenia AV. Należy również pamiętać o tym, że wysyłanie może trwać dłuższą chwilę.

#### **[Zakazany symbol]** Nie jest dostępny w następujących przypadkach:

- Gdy opcja **[Transfer automatyczny]** w **[Bluetooth]** jest ustawiona na **[ON]**, funkcja **[Funkcja Wi-Fi]** nie jest dostępna.

## Przesyłanie obrazów do komputera

Przygotowanie:

- Włącz komputer.
- Przygotuj na komputerze foldery, do których mają zostać przesłane zdjęcia. (P276)
- Jeżeli zmienione zostały standardowe ustawienia grupy roboczej na komputerze docelowym, należy zmienić ustawienia tego urządzenia w [Połączenie z PC]. (P291)

### ■ Aby utworzyć folder na odebrane obrazy

- Utwórz nazwę konta dla komputera (do 254 znaków) oraz hasło (do 32 znaków) składające się ze znaków alfanumerycznych. Próba utworzenia folderu, w którym zapisywane będą zdjęcia, może zakończyć się niepowodzeniem, jeśli nazwa konta zawiera znaki inne niż alfanumeryczne.

#### Podczas korzystania z "PHOTOfunSTUDIO"

- 1 Zainstaluj "PHOTOfunSTUDIO" na komputerze PC. (P299)**
- 2 Utwórz folder na odebrane obrazy przy użyciu "PHOTOfunSTUDIO".**
  - Aby automatycznie utworzyć folder, wybierz [Auto-create]. Aby samemu wybrać folder, utwórz nowy folder lub zabezpieczyć folder hasłem, wybierz [Create manually].
  - Więcej informacji znajduje się w instrukcji obsługi programu "PHOTOfunSTUDIO" (PDF).

#### Bez używania "PHOTOfunSTUDIO"

(Dla Windows)

Obsługiwane systemy operacyjne: Windows 7/Windows 8/Windows 8.1/Windows 10  
Przykład: Windows 7

- 1 Wybierz folder na odebrane obrazy, a następnie kliknij prawym przyciskiem myszy.**
- 2 Wybierz [Właściwości], a następnie włącz udostępnianie folderu.**
  - Szczegółowe informacje znaleźć można w instrukcji obsługi komputera lub w opcji "Pomoc" systemu operacyjnego.

(Dla Mac)

Obsługiwane systemy operacyjne: OS X v10.5 do v10.11, macOS 10.12  
Przykład: OS X v10.8

- 1 Wybierz folder na odebrane obrazy, a następnie kliknij w następującej kolejności elementy.**  
[Plik] → [Informacje]
- 2 Włącz udostępnianie folderu.**
  - Szczegółowe informacje znaleźć można w instrukcji obsługi komputera lub w opcji "Pomoc" systemu operacyjnego.



## ■ Przesyłanie obrazów do komputera

### 1 Wybierz menu.

**MENU** →  [Konfig.] → [Wi-Fi] → [Funkcja Wi-Fi] → [Nowe połączenie] → [Wysyłanie obrazów podczas ich rejestrow.] lub [Wysyłanie obrazów zapisanych w aparacie] → [Komputer]

### 2 Wybierz [Przez sieć] lub [Bezpośrednio] i podłącz. (P285)

### 3 Wybierz komputer, do którego chcesz się podłączyć.

- Jeśli komputer, do którego chcesz się podłączyć, nie jest wyświetlany, wybierz [Wprowadzanie manualne] i wprowadź nazwę komputera (nazwę NetBIOS dla komputerów Apple Mac).

### 4 Wybierz folder, który chcesz przesłać.

### 5 Sprawdź ustawienia wysyłania i wybierz [Ustaw].

- Aby zmienić ustawienia wysyłania, naciśnij [DISP.]. (P272)

### 6 Po wybraniu ustawienia [Wysyłanie obrazów podczas ich rejestrow.]

**Zrób zdjęcia. (P271)**

**Po wybraniu ustawienia [Wysyłanie obrazów zapisanych w aparacie]**

**Wybierz zdjęcie. (P272)**

- W wybranym folderze utworzone zostaną podfoldery, uporządkowane według daty utworzenia, a w nich zostaną zapisane obrazy.
- Jeżeli pojawi się ekran z prośbą o nazwę użytkownika i hasło, należy wprowadzić dane ustawione dla komputera.
- Jeśli nazwa komputera (nazwa NetBIOS w przypadku komputerów Mac Apple) zawiera spację (puste miejsce) itp., może ona nie zostać rozpoznana. W takim przypadku zaleca się zmianę nazwy na taką, która zawiera 15 lub mniej znaków alfanumerycznych.
- Kiedy włączona jest zapor systemowa itp. podłączenie do komputera może nie być możliwe.

#### Nie jest dostępny w następujących przypadkach:

- Gdy opcja [Transfer automatyczny] w [Bluetooth] jest ustawiona na [ON], funkcja [Funkcja Wi-Fi] nie jest dostępna.

## Korzystanie z usług sieciowych

Za pomocą "LUMIX CLUB" można przysyłać zdjęcia i filmy do serwisów społecznościowych itp.

Możliwe jest skonfigurowanie automatycznych transferów zdjęć i filmów do usługi Cloud Sync, dzięki czemu będziesz mógł otrzymywać zdjęcia i filmy na swój komputer lub smartfon.



(A) Bezprzewodowy punkt dostępowy

(B) Usługa internetowa

(C) Usługa Cloud Sync

### Przy wysyłaniu obrazów do usługi sieciowej

Przygotowanie:

- Zarejestruj się w "LUMIX CLUB". (P282)
- Aby przesyłać obrazy do usługi sieciowej, należy zarejestrować daną usługę sieciową. (P279)

- Obrazów przesłanych do usługi sieciowej nie można przeglądać ani usuwać przy użyciu aparatu.
- Jeśli przesyłanie obrazu nie powiedzie się, na adres e-mail, zarejestrowany w "LUMIX CLUB", wysłana zostanie wiadomość zawierająca raport błędu.
- **Zdjęcia mogą zawierać informacje osobowe, które mogą posłużyć do identyfikacji użytkownika, takie jak tytuł, godzina i data zrobienia zdjęcia, a także lokalizacja zrobienia zdjęcia. Sprawdź takie informacje przed wysłaniem zdjęć do usługi sieciowej.**

- Firma Panasonic nie ponosi żadnej odpowiedzialności za straty poniesione wskutek ujawnienia, utraty, itp. obrazów przesłanych do usługi sieciowej.
- Podczas przesyłania obrazów do usługi sieciowej nie należy kasować obrazów z aparatu przed sprawdzeniem, czy zostały prawidłowo zapisane w usłudze sieciowej. Firma Panasonic nie ponosi żadnej odpowiedzialności za straty poniesione wskutek skasowania zdjęć zapisanych w aparacie.

## Rejestrowanie usług sieciowych

- Aby zapoznać się z kompatybilnymi serwisami sieciowymi, sprawdź informacje w “FAQ/Contact us” na poniższej stronie internetowej.

[https://lumixclub.panasonic.net/eng/c/lumix\\_faqs/](https://lumixclub.panasonic.net/eng/c/lumix_faqs/)

Przygotowanie:

Upewnij się, że utworzyłeś konto w usłudze sieciowej, której chcesz używać, i masz wszystkie dane potrzebne do zalogowania.

- 1 **Połącz się ze stroną “LUMIX CLUB” przy użyciu smartfona lub komputera PC.**  
<https://lumixclub.panasonic.net/eng/c/>
- 2 **Wprowadź swoje login ID oraz hasło na stronie “LUMIX CLUB”.**
- 3 **Jeśli twój adres e-mail nie został zarejestrowany w “LUMIX CLUB”, należy go zarejestrować.**
- 4 **Wybierz i zarejestruj wybraną usługę przechowywania danych w chmurze w Ustawieniach połączenia z usługami sieciowymi.**
  - W tym celu kieruj się wskazówkami wyświetlanymi na ekranie.

## Przesyłanie obrazów

- 1 **Wybierz menu.**

**MENU** → **☰ [Konfig.]** → **[Wi-Fi]** → **[Funkcja Wi-Fi]** → **[Nowe połączenie]** → **[Wysyłanie obrazów podczas ich rejestrow.]** lub **[Wysyłanie obrazów zapisanych w aparacie]** → **[Usługa sieci WEB]**

- 2 **Wybierz [Przez sieć] i podłącz. (P285)**
- 3 **Wybierz usługę sieciową.**
- 4 **Sprawdź ustawienia wysyłania i wybierz [Ustaw].**
  - Aby zmienić ustawienia wysyłania, naciśnij [DISP.]. (P272)
- 5 **Po wybraniu ustawienia [Wysyłanie obrazów podczas ich rejestrow.]**

**Zrób zdjęcia. (P271)**

**Po wybraniu ustawienia [Wysyłanie obrazów zapisanych w aparacie]**

**Wybierz zdjęcie. (P272)**





## ■ Przesyłanie obrazów z aparatu do serwisów internetowych po wykonaniu prostych operacji

### 1 Wyświetl obraz.

### 2 Naciśnij przycisk ▼.

(Po wybraniu grupy zdjęć, naciśnij ▲ i wybierz [Przesyłanie (Wi-Fi)] lub [Prześlij wszyst. (Wi-Fi)].)

- To samo można uzyskać poprzez naciśnięcie [  ].

(W przypadku wybrania grupy zdjęć, wybierz [Przesyłanie (Wi-Fi)] lub [Prześlij wszyst. (Wi-Fi)] po dotknięciu [  ], [  ], [  ], lub [  ], a następnie dotknij [  ].)

- Jeśli na ekranie pojawia się prośba o wybór sposobu połączenia: (P286)
- Jeśli wyświetlany jest ekran z prośbą o uzyskanie nowego loginu ID: (P282)

### 3 Wybierz [Tak] na ekranie potwierdzenia.

### 4 Wybierz usługę sieciową.

### 5 Sprawdź ustawienia wysyłania i wybierz [Ustaw].

- Aby zmienić ustawienia wysyłania, naciśnij [DISP.]. (P272)
- Wykonanie czynności 4, 5 nie jest konieczne, gdy wysyłany jest kolejny obraz.
- Aby zakończyć połączenie, naciśnij [MENU/SET] lub skorzystaj z innych przycisków, aby wyjść z ekranu odtwarzania. Połączenie można również zakończyć naciskając [Wi-Fi]. (P252)

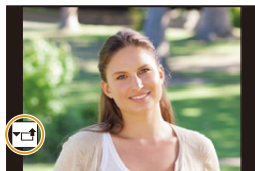

## Aby zmienić ustawienia wysyłki obrazów lub usługę sieciową

Zakończ połączenie Wi-Fi i postępuj ponownie zgodnie z krokiem 1 i kolejnymi.

- Można również zmienić ustawienia wysyłania naciskając przycisk [Wi-Fi] podczas korzystania z połączenia Wi-Fi. (P252)

- Gdy obrazy grupowe są wyświetlane ciągle, zostaną wysłane wszystkie obrazy w grupie. Gdy obrazy grupowe są wyświetlane jeden po drugim, wysłany zostanie aktualnie wyświetlony obraz.



### Nie jest dostępny w następujących przypadkach:

- Gdy opcja [Transfer automatyczny] w [Bluetooth] jest ustawiona na [ON], funkcja [Funkcja Wi-Fi] nie jest dostępna.

## Przy wysyłaniu obrazów do [Usługa synchr. w chmurze]

### ■ Użycie [Usługa synchr. w chmurze] (Stan na listopad 2017)

Aby wysłać zdjęcie do folderu Cloud, musisz zarejestrować się w "LUMIX CLUB" (P282) i skonfigurować ustawienia synchronizacji Cloud Sync.

W przypadku korzystania z komputera należy użyć "PHOTOfunSTUDIO" aby wprowadzić ustawienia Cloud Sync. W przypadku korzystania ze smartfona, do wprowadzenia ustawień należy użyć "Image App".

- Przesyłane obrazy są tymczasowo zapisywane w folderze chmury, aby umożliwić ich synchronizację przy pomocy komputera lub smartfona.
- W folderze chmury przechowywane są przesłane obrazy przez 30 dni (do 1000 zdjęć). Przesłane zdjęcia są usuwane 30 dni po transferze. Ponadto, jeśli ilość przechowywanych obrazów przekracza 1000, niektóre obrazy mogą zostać usunięte w zależności od wartości ustawienia [Limit chmury] (P272), nawet przed upłynięciem 30 dni po transferze.
- Po przesłaniu obrazów z folderu Cloud do wszystkich określonych urządzeń, obrazy mogą zostać skasowane z folderu Cloud przed upływem 30 dni.

#### 1 Wybierz menu.

**MENU** → **☞ [Konfig.]** → **[Wi-Fi]** → **[Funkcja Wi-Fi]** → **[Nowe połączenie]** → **[Wysyłanie obrazów podczas ich rejestrow.]** lub **[Wysyłanie obrazów zapisanych w aparacie]** → **[Usługa synchr. w chmurze]**

#### 2 Wybierz [Przez sieć] i podłącz. (P285)

#### 3 Sprawdź ustawienia wysyłania i wybierz [Ustaw].

- Aby zmienić ustawienia wysyłania, naciśnij [DISP.]. (P272)

#### 4 Po wybraniu ustawienia [Wysyłanie obrazów podczas ich rejestrow.]

Zrób zdjęcia. (P271)

Po wybraniu ustawienia [Wysyłanie obrazów zapisanych w aparacie]

Wybierz zdjęcie. (P272)



**Nie jest dostępny w następujących przypadkach:**

- Gdy opcja [Transfer automatyczny] w [Bluetooth] jest ustawiona na [ON], funkcja [Funkcja Wi-Fi] nie jest dostępna.

## Informacje o [LUMIX CLUB]

Uzyskaj login ID "LUMIX CLUB" (bezpłatnie).

**Szczegółowe informacje znaleźć można na stronie internetowej "LUMIX CLUB".**

<https://lumixclub.panasonic.net/eng/c/>

Pamiętaj, że:

- Usługa może zostać zawieszona w związku z okresową konserwacją lub nieoczekiwanymi problemami, a treści usługi mogą zostać zmienione lub dodane bez uprzedniego zawiadomienia użytkowników.
- Usługa może zostać wstrzymana w całości lub w części na rozsądny okres czasu, bez uprzedniego zawiadomienia.

## Uzyskiwanie nowego ID logowania ([Nowe konto])

### 1 Wybierz menu.



**MENU** →  **[Konfig.]** → **[Wi-Fi]** → **[Konfiguracja Wi-Fi]** → **[LUMIX CLUB]** → **[Ustaw/dodaj konto]** → **[Nowe konto]**

- Podłącz aparat do sieci.  
Przejdź do następnej strony, naciskając przycisk [Nast.].

### 2 Wybierz i zatwierdź sposób połączenia z bezprzewodowym punktem dostępowym. (P286)

- Za wyjątkiem pierwszego połączenia, aparat połączy się z uprzednio wykorzystywanym punktem dostępowym. Aby zmienić docelowy punkt dostępowy, naciśnij [DISP.].
- Przejdź do następnej strony, naciskając przycisk [Nast.].

### 3 Przeczytaj warunki użytkowania usługi "LUMIX CLUB", a następnie wybierz [Zgoda].

- Zmiana stron: ▲/▼
- Powiększenie ekranu:  (przywrócenie domyślnego poziomu powiększenia: )
- Zmiana położenia na powiększonym ekranie: ▲/▼/◀/▶
- Anulowanie bez zapisu informacji: [/↵]

### 4 Wprowadź hasło.

- Wprowadź hasło, składające się z dowolnej kombinacji od 8 do 16 liter i cyfr.
- Szczegółowe informacje na temat wpisywania znaków znajdują się na stronie P64.

### 5 Sprawdź ID logowania i wybierz [OK].

- Login ID oraz hasło należy zapisać w bezpiecznym miejscu.
- Login ID (liczba 12-cyfrowa) zostanie wyświetlony automatycznie.  
Podczas logowania do usługi "LUMIX CLUB" za pomocą komputera, wystarczy wprowadzić cyfry.

## Sprawdzanie lub zmiana identyfikatora logowania lub hasła ([Ustaw ID logowania])

Przygotowanie:

Podczas korzystania z uzyskanego ID logowania sprawdź ID i hasło.

Aby zmienić hasło "LUMIX CLUB" w aparacie, należy uprzednio wejść na stronę "LUMIX CLUB" przy użyciu smartfona albo komputera PC i zmienić hasło "LUMIX CLUB".

### 1 Wybierz menu.

**MENU** → ⚙ [Konfig.] → [Wi-Fi] → [Konfiguracja Wi-Fi] → [LUMIX CLUB] → [Ustaw/dodaj konto] → [Ustaw ID logowania]

- Login ID oraz hasło zostaną wyświetlone.
- Hasło wyświetlane jest w postaci "★".

### 2 Wybierz element, który chcesz zmienić.

### 3 Wprowadź ID logowania i hasło.

- Szczegółowe informacje na temat wpisywania znaków znajdują się na stronie [P64](#).
- Wprowadź do aparatu utworzone na smartfonie lub komputerze hasło.

### 4 Wybierz [Wyjście].

## Aby ustawić ten sam login ID dla aparatu i smartfona

Ustawienie takiego samego loginu ID dla aparatu i smartfona ułatwia przesyłanie obrazów z aparatu do innych urządzeń lub usług sieciowych.

### ■ Jeśli dla aparatu lub smartfona został uzyskany login ID:

- 1 Podłącz aparat do smartfona. ([P253](#))
- 2 Przy użyciu menu "Image App" ustaw wspólny login ID.

- Po połączeniu aparatu i smartfona może zostać wyświetlony ekran umożliwiający utworzenie wspólnego identyfikatora logowania.

### ■ Jeśli dla aparatu i smartfona zostały uzyskane różne login ID:

#### Zmień identyfikator logowania oraz hasło dowolnego urządzenia.

- Aby zmienić identyfikator logowania oraz hasło aparatu: ([P283](#))

## Zapoznaj się z warunkami użytkowania “LUMIX CLUB”

Sprawdź szczegółowe informacje, jeśli warunki zostały uaktualnione.

**MENU** →  [Konfig.] → [Wi-Fi] → [Konfiguracja Wi-Fi] → [LUMIX CLUB] → [Warunki użytkow.]

## Usuń swój login ID oraz hasło z “LUMIX CLUB”

Jeśli pozbywasz się aparatu, usuń z niego swój login ID. Możesz również skasować swoje konto “LUMIX CLUB”.

• Zmiany i inne operacje na login ID możliwe są jedynie na login ID uzyskanych za pomocą tego aparatu.

### 1 Wybierz menu.

**MENU** →  [Konfig.] → [Wi-Fi] → [Konfiguracja Wi-Fi] → [LUMIX CLUB] → [Usuń konto]

• Zostanie wyświetlony komunikat. Wybierz [Nast.].

### 2 Wybierz [Tak] na ekranie potwierdzenia usunięcia login ID.

• Zostanie wyświetlony komunikat. Wybierz [Nast.].

### 3 Wybierz [Tak] na ekranie potwierdzenia usunięcia konta “LUMIX CLUB”.

• Zostanie wyświetlony komunikat. Wybierz [Nast.].

• Jeśli chcesz nadal korzystać z usługi, wybierz [Nie], co pozwoli jedynie skasować login ID.

### 4 Wybierz [OK].



## Połączenia Wi-Fi

W przypadku korzystania z [Nowe połączenie] należy wybrać sposób podłączenia, aby ustanowić połączenie.

Z kolei w przypadku korzystania z [Wybierz miejsce docelowe z Historii] lub [Wybierz miejsce docelowe z Ulubionych] aparat łączy się z wybranym urządzeniem korzystając z poprzednio używanych ustawień.



Gdy wyświetlany jest ekran podobny do tego poniżej, wybierz metodę połączenia:

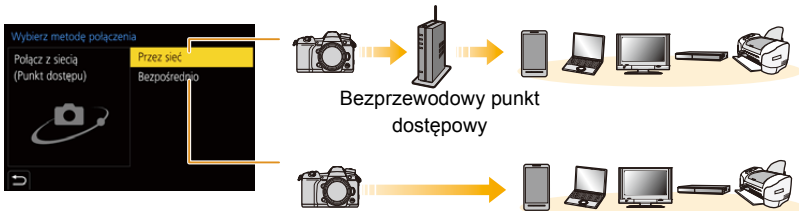

|                       |  |      |
|-----------------------|--|------|
| <b>[Przez sieć]</b>   | Podłączanie poprzez bezprzewodowy punkt dostępowy.     | P286 |
| <b>[Bezpośrednio]</b> | Twoje urządzenie podłączy się bezpośrednio do aparatu. | P288 |

## Podłączenie poprzez bezprzewodowy punkt dostępowy (przez sieć)

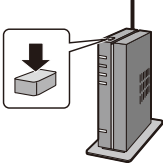
|                  |  |
|------------------|--|
| [WPS (Przycisk)] | <p>Naciśnij przycisk WPS bezprzewodowego punktu dostępowego, aby ustanowić połączenie.</p> <p><b>Naciśnij przycisk WPS bezprzewodowego punktu dostępowego i przytrzymaj tak długo, aż urządzenie przejdzie do trybu WPS.</b></p> <p>np.:</p>    |
| [WPS (kod PIN)]  | <p>Wprowadź kod PIN w bezprzewodowym punkcie dostępowym, aby ustanowić połączenie.</p> <ol style="list-style-type: none"> <li><b>1 Na ekranie aparatu wybierz bezprzewodowy punkt dostępowy, do którego chcesz się podłączyć.</b></li> <li><b>2 Wprowadź do punktu dostępowego kod PIN, wyświetlany na ekranie aparatu.</b></li> <li><b>3 Naciśnij przycisk [MENU/SET] aparatu.</b></li> </ol> |
| [Z listy]        | <p>Wybierz tę opcję, jeśli nie masz pewności co do kompatybilności WPS, albo jeśli chcesz wyszukać i podłączyć się do bezprzewodowego punktu dostępowego. (P287)</p>   |

- W przypadku gdy wybrano [Przez sieć], za wyjątkiem pierwszego połączenia, aparat łączy się z uprzednio wykorzystywanym punktem dostępowym. Aby zmienić docelowy punkt dostępowy, naciśnij [DISP].
  - WPS oznacza funkcję, która umożliwia łatwą konfigurację ustawień połączenia oraz zabezpieczeń bezprzewodowych urządzeń LAN.
- Aby uzyskać szczegółowe informacje na temat kompatybilności oraz sposobu działania funkcji, należy zapoznać się z instrukcją obsługi bezprzewodowego punktu dostępowego.

## Jeśli nie masz pewności co do kompatybilności WPS (podłączenie przy użyciu [Z listy])

- Potwierdź klucz szyfrujący wybranego punktu dostępowego, jeśli uwierzytelnienie sieci jest szyfrowane.

### 1 Wybierz bezprzewodowy punkt dostępowy, do którego chcesz się podłączyć.

- Aby ponownie wyszukać bezprzewodowe punkty dostępowe, naciśnij [DISP.].
- Jeśli punkt dostępowy nie zostanie znaleziony, zapoznaj się z “Podłączenie przy użyciu [Wprowadzanie manualne]” na stronie [P287](#).

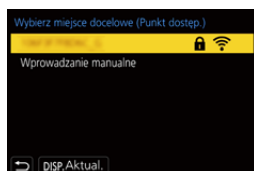

### 2 (Jeśli uwierzytelnienie sieci jest szyfrowane) Wprowadź klucz szyfrujący.

- Szczegółowe informacje na temat wpisywania znaków znajdują się na stronie [P64](#).
- Za wyjątkiem pierwszego połączenia, połączenie zostanie nawiązane za pomocą używanego uprzednio klucza szyfrującego.

## ■ Podłączenie przy użyciu [Wprowadzanie manualne]

- Przy podłączeniu przy użyciu [Wprowadzanie manualne] należy potwierdzić SSID, metodę uwierzytelnienia, typ szyfrowania oraz klucz szyfrujący używanego punktu dostępowego.

- 1 Na ekranie wyświetlonym w kroku 1 “Jeśli nie masz pewności co do kompatybilności WPS (podłączenie przy użyciu [Z listy])”, wybierz [Wprowadzanie manualne].
- 2 Wprowadź SSID bezprzewodowego punktu dostępowego, do którego się podłączasz, a następnie wybierz [Ustaw].
  - Szczegółowe informacje na temat wpisywania znaków znajdują się na stronie [P64](#).
- 3 Wybierz typ uwierzytelniania sieci.

|                   |   |
|-------------------|---|
| [WPA2-PSK]        | Obsługiwane metody szyfrowania: [TKIP], [AES] |
| [WPA2/WPA-PSK]    |   |
| [Bez szyfrowania] | —   |

- 4 (Jeśli wybrano opcję inną niż [Bez szyfrowania]) Wprowadź klucz szyfrujący.

- Przy zapisywaniu bezprzewodowego punktu dostępowego należy zapoznać się z jego instrukcją obsługi i ustawieniami.
- Jeżeli nie można ustanowić połączenia, przyczyną może być zbyt słaby sygnał fal radiowych punktu dostępowego. Szczegółowe informacje znaleźć można w “Komunikaty na wyświetlaczu” ([P321](#)) oraz “Rozwiązywanie problemów” ([P323](#)).
- W zależności od środowiska, prędkość transmisji pomiędzy aparatem a bezprzewodowym punktem dostępowym może spadać. Dodatkowo, bezprzewodowy punkt dostępowy może być niedostępny do użycia.

## Bezpośrednie połączenie aparatu z innym urządzeniem (połączenie bezpośrednie)

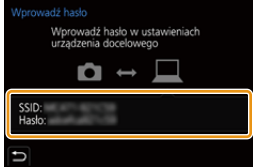
|                              |   |
|------------------------------|---|
| <p>[Połączenie WPS]</p>      | <p>[WPS (Przycisk)]</p> <ol style="list-style-type: none"> <li>1 Na ekranie aparatu, wybierz [WPS (Przycisk)].</li> <li>2 Ustaw urządzenie w trybie WPS.             <ul style="list-style-type: none"> <li>• Naciśnięcie przycisku [DISP.] w aparacie może wydłużyć czas oczekiwania na połączenie.</li> </ul> </li> </ol> <p>[WPS (kod PIN)]</p> <ol style="list-style-type: none"> <li>1 Na ekranie aparatu, wybierz [WPS (kod PIN)].</li> <li>2 Wprowadź kod PIN urządzenia do tego aparatu.</li> </ol> |
| <p>[Połączenie manualne]</p> | <p>Wprowadź SSID oraz hasło do urządzenia. SSID oraz hasło są wyświetlane na ekranie oczekiwania połączenia aparatu.</p> <ul style="list-style-type: none"> <li>• Jeśli lokalizacja docelowa jest ustawiona na [Smartfon], hasło nie jest wyświetlane. Wybrać SSID, aby ustanowić połączenie. (P256)</li> </ul>   |

- Więcej informacji na ten temat znajduje się w instrukcji urządzenia, do którego chcesz się podłączyć.

## Szybie podłączanie z użyciem ustawień wykorzystanych poprzednio ([Wybierz miejsce docelowe z Historii]/[Wybierz miejsce docelowe z Ulubionych])

W przypadku używania funkcji Wi-Fi, rekord zostaje zapisany w historii. Rekordy można ustawiać jako ulubione. Wykorzystując historię lub listę ulubionych, możesz łatwo połączyć się przy tych samych ustawieniach, co poprzednio.

- Jeśli ustawienia urządzenia, z którym chcesz się połączyć zmieniły się, połączenie z urządzeniem może nie być możliwe.

### 1 Wybierz menu.

|  |  |
|--|--|
| MENU → ⚙ [Konfig.] → [Wi-Fi] → [Funkcja Wi-Fi] |  |
| [Wybierz miejsce docelowe z Historii]          | Podłącza z użyciem ustawień wykorzystanych poprzednio. |
| [Wybierz miejsce docelowe z Ulubionych]        | Podłącza z użyciem ustawień zapisanych jako ulubione.  |

### 2 Wybierz element.

- Po naciśnięciu [DISP.] wyświetlić można informacje na temat połączenia.

## ■ Rejestrowanie wpisów jako ulubione

### 1 Wybierz menu.

|   |
|---|
| MENU → ⚙ [Konfig.] → [Wi-Fi] → [Funkcja Wi-Fi] →<br>[Wybierz miejsce docelowe z Historii] |
|---|

2 Wybierz historię, którą chcesz zapisać w ulubionych, a następnie naciśnij przycisk ►.

3 Wprowadź nazwę zapisywanego elementu.

- Szczegółowe informacje na temat wpisywania znaków znajdują się na stronie [P64](#).
- Można wpisać maksymalnie 30 znaków. Znak dwubajtowy traktowany jest jak dwa znaki.

## ■ Edytowanie elementów zapisanych jako ulubione

- 1 Wybierz menu.

**MENU** → ⚙ [Konfig.] → [Wi-Fi] → [Funkcja Wi-Fi] →  
[Wybierz miejsce docelowe z Ulubionych]

- 2 Wybierz historię ulubionych, którą chcesz edytować, a następnie naciśnij przycisk ►.

|                              |  |
|------------------------------|--|
| [Usuń z Ulubionych]          | —  |
| [Zmień kolejność Ulubionych] | Określ lokalizację docelową w żądanej pozycji, aby zmienić kolejność wyświetlania. |
| [Zmień zarejestrowaną nazwę] | Wprowadź tekst, aby zmienić zarejestrowaną nazwę.                                  |

- Ponieważ liczba rekordów, które można zapisać jest ograniczona, zapisz często używane ustawienia połączeń jako ulubione.
- Użycie opcji [Zresetuj Ustawienia Sieci] powoduje wyczyszczenie historii i usunięcie zawartości zapisanej w [Wybierz miejsce docelowe z Ulubionych].
- Jeżeli urządzenie, z którym chcesz się połączyć (smartfon itp.), jest podłączone do bezprzewodowego punktu dostępowego innego niż aparat, urządzenia tego nie można połączyć z aparatem za pomocą opcji [Bezpośrednio]. Zmień ustawienia Wi-Fi urządzenia, z którym chcesz się połączyć tak, aby korzystało z punktu dostępowego aparatu. Można również wybrać [Nowe połączenie] i ponownie połączyć urządzenia. (P253)
- Połączenie może być utrudnione w przypadku próby podłączenia do sieci, w której zarejestrowanych jest wiele komputerów.  
Jeżeli połączenie nie zostanie nawiązane, spróbuj ponownie z pomocą [Nowe połączenie].

## Menu [Konfiguracja Wi-Fi]

Przeprowadź konfigurację ustawień wymaganych dla funkcji Wi-Fi. Ustawienia nie mogą być zmieniane podczas trwania połączenia Wi-Fi.

**MENU** →  [Konfig.] → [Wi-Fi] → [Konfiguracja Wi-Fi]

### [Priorytet urządzenia zdalnego]

Pozwala ustawić aparat lub smartfon jako główne urządzenie sterujące podczas rejestracji. (P262)

### [Hasło Wi-Fi]

Istnieje możliwość zwiększenia bezpieczeństwa poprzez włączenie funkcji wprowadzania hasła w przypadku bezpośredniego połączenia ze smartfonem.

|              |  |
|--------------|--|
| <b>[ON]</b>  | Łączy aparat i smartfon z wykorzystaniem identyfikatora SSID i hasła. (P257) |
| <b>[OFF]</b> | Łączy aparat i smartfon z wykorzystaniem identyfikatora SSID. (P256)         |

• Po wybraniu [ON], połączenie można również konfigurować skanując kod QR.

### [LUMIX CLUB]

Pozwala uzyskać lub zmienić login ID "LUMIX CLUB". (P282)

### [Połączenie z PC]

Można skonfigurować grupę roboczą.

Aby wysłać obrazy do komputera, wymagane jest połączenie z grupą roboczą, do której należy docelowy komputer.

(Domyślne ustawienie to "WORKGROUP".)

❶ Naciśnij przycisk [MENU/SET].

❷ Wprowadź nazwę grupy roboczej komputera.

- Szczegółowe informacje na temat wpisywania znaków znajdują się na stronie P64.

• Aby przywrócić ustawienia domyślne, naciśnij [DISP.].

**[Nazwa urządzenia]**

Możesz zmienić nazwę (SSID) aparatu.

- ❶ Naciśnij przycisk [DISP].
- ❷ Wpisz nową nazwę urządzenia.
  - Szczegółowe informacje na temat wpisywania znaków znajdują się na stronie [P64](#).
  - Można wpisać maksymalnie 32 znaków.

**[Blokada funkcji Wi-Fi]**

Aby zapobiec użytkownikowi funkcji Wi-Fi przez niepowołane osoby oraz w celu ochrony poufnych informacji, należy zabezpieczyć funkcję Wi-Fi za pomocą hasła.

|                 |   |
|-----------------|---|
| <b>[Ustaw]</b>  | Wprowadź jako hasło dowolny 4-cyfrowy numer. <ul style="list-style-type: none"> <li>• Szczegółowe informacje na temat wpisywania znaków znajdują się na stronie <a href="#">P64</a>.</li> </ul> |
| <b>[Anuluj]</b> | Anuluj hasło.   |

- Kiedy hasło jest ustawione, należy wprowadzać je za każdym razem, gdy używa się funkcji Wi-Fi.
- W przypadku zapomnienia hasła, użytkownik może zresetować je, wybierając [Zresetuj Ustawienia Sieci] w menu [Konfig.].

**[Adres sieciowy]**

Wyświetla adres MAC oraz adres IP aparatu.

- Adres MAC Address jest niepowtarzalnym adresem, używanym do identyfikacji urządzeń sieciowych.
- Adres IP to numer identyfikacyjny komputera PC podłączonego do sieci, np. Internetu. Zazwyczaj adresy dla zastosowań domowych są przypisywane automatycznie przez funkcję DHCP np. bezprzewodowego punktu dostępowego. (przykładowy adres: 192.168.0.87)



## Oglądanie/zapisywanie filmów 4K na urządzeniu zewnętrznym

### Oglądanie filmów w rozmiarze 4K

#### ■ Odtwarzanie na ekranie telewizora

Przygotowanie:

Ustaw [Tryb HDMI(Odtwarzanie)] (P227) na [AUTO] lub rozdzielczość [4K].

- Podłączając aparat do telewizora, który nie obsługuje funkcji filmów 4K, wybierz [AUTO].



#### Podłącz aparat do telewizora z obsługą 4K za pomocą kabla HDMI i wyświetl ekran odtwarzania. (P294)

- Choć rozdzielczość obrazu będzie niższa, istnieje też możliwość podłączenia aparatu i odtwarzania takich filmów na telewizorze, który nie obsługuje obrazów w 4K.
- Filmy 4K nagrane z opcją [Format zapisu] ustawioną na [MP4] (z wyjątkiem tych zapisanych z opcją [Jakość nagr.] ustawioną na [4K/150M/60p] lub [4K/150M/50p]) można również odtwarzać na telewizorze Panasonic z gniazdami kart SD, które obsługują filmy 4K, wkładając kartę do telewizora.
- Należy zapoznać się z instrukcją obsługi telewizora.



#### ■ Oglądanie na komputerze

Do odtwarzania filmów 4K na komputerze należy używać oprogramowania "PHOTOfunSTUDIO".

- Do odtwarzania i edycji filmów w 4K potrzebne jest wydajne środowisko PC.
- Więcej informacji znajduje się w instrukcji obsługi "PHOTOfunSTUDIO" (PDF).



### Przechowywanie filmów 4K

Nie można skopiować filmów 4K na płyty Blu-ray i DVD za pomocą nagrywarek Panasonic.

#### ■ Przechowywanie na komputerze

Skorzystaj z oprogramowania "PHOTOfunSTUDIO", aby zaimportować zdjęcia 4K na komputer.

- Więcej informacji znajduje się w instrukcji obsługi "PHOTOfunSTUDIO" (PDF).

# Odtwarzanie zdjęć na ekranie telewizora

Przygotowania: Wyłącz aparat i telewizor.

## 1 Podłącz aparat z telewizorem za pomocą kabla HDMI.

- Sprawdź kierunek gniazd i podłącz wejścia/wyjścia, wkładając wtyczkę prosto, jednocześnie ją przytrzymując.  
(Nierówne lub nieprawidłowe połączenie może spowodować błędne działanie z powodu odkształcenia gniazda.)  
Nie należy podłączać urządzeń do niewłaściwych gniazd. Może to spowodować błędne działanie.

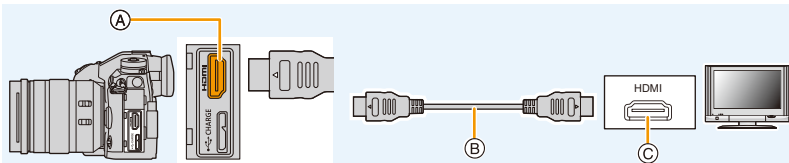

(A) Gniazdo [HDMI] (Typ A)

(C) Gniazdo HDMI (telewizor)

(B) Kabel HDMI

- Użyj "kabla HDMI High Speed" z logo HDMI.  
Kable niezgodne ze standardem HDMI nie będą działały.  
"Kabel HDMI High Speed" (złącze typu A–typu A, o długości do 1,5 m)
- Zapoznaj się z [Tryb HDMI(Odtwarzanie)]. (P227)
- Na wyświetlaczu aparatu nie wyświetla się żaden obraz.

## 2 Włącz telewizor i wybierz sygnał wejściowy odpowiadający używanemu gniazdu.

## 3 Włącz aparat, a następnie naciśnij [▶].

- Jeśli temperatura otoczenia jest wysoka lub sygnał jest nieprzerwanie przesyłany przez HDMI, po wyświetleniu symbolu [⚠] przesyłanie sygnału przez HDMI może zostać zatrzymane, aby chronić aparat. Należy odczekać do momentu schłodzenia aparatu.
- W zależności od ustawienia opcji [Format obrazu], u góry i u dołu lub po bokach ekranu mogą być wyświetlane czarne pasy.
- Zmień format obrazu telewizora, jeśli górna lub dolna krawędź wyświetlanego obrazu jest obcięta.
- Przekazywanie obrazu za pomocą wyjścia HDMI zostanie anulowane, jeśli kabel USB (w zestawie) jest równocześnie podłączony.
- W zależności od podłączonego telewizora, pliki 6K/4K trybu zdjęć seryjnych (Burst) mogą nie być prawidłowo wyświetlane.
- Dźwięk nie jest odtwarzany z głośnika aparatu.
- Należy zapoznać się z instrukcją obsługi telewizora.



**Zapisane obrazy można wyświetlać na ekranie telewizora z gniazdem kart pamięci SD**

- W zależności od modelu telewizora zdjęcia mogą nie być wyświetlane na pełnym ekranie.
- Formaty filmów, które można odtwarzać zależą od modelu telewizora.
- Informacje dotyczące kart kompatybilnych z odtwarzaniem, patrz instrukcja obsługi telewizora.

**Nagrywanie z podglądem obrazu z aparatu**

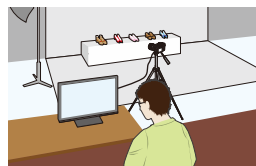
Podczas korzystania z wyjścia HDMI, można rejestrować zdjęcia i filmy monitorując obraz z aparatu na ekranie zewnętrznego monitora, telewizora lub podobnego urządzenia.

**Uwagi dotyczące przesyłania obrazów za pośrednictwem HDMI (kolejność wg trybu nagrywania)**

| Tryb nagrywania                          |  M |  P A S M  |
|--|---|---|
| <b>Współczynnik proporcji obrazu</b>     | Obrazy są przesyłane w formacie 16:9.   | Sygnal wyjściowy zależy od opcji [Format obrazu] w menu [Nagr].<br>• Czarne pasy widoczne są po obu stronach obrazów, za wyjątkiem tych z proporcjami ekranu [16:9].        |
| <b>Rozmiar/ liczba klatek na sekundę</b> | Sygnal wyjściowy zależy od opcji [Jakość nagr.] w menu [Film].                      | Sygnal wyjściowy zależy od podłączonego urządzenia.   |

- Gdy opcja [Obsz. nagr.] ustawiona jest na [  ] w trybie innym niż tryb filmowania kreatywnego, wyjściowy format obrazu, rozmiar oraz ilość klatek na sekundę zależą od ustawienia [Jakość nagr.] w menu [Film].
- Podczas nagrywania filmów sposób przesyłania zmienia się na ekwiwalent konfiguracji stosowanej w trybie filmowania kreatywnego.
- Zmiana metody przesyłania może zająć trochę czasu.

### ■ Przełączanie wyświetlanych informacji

Obraz wyświetlany podczas wysyłania sygnału HDMI można zmieniać przy użyciu opcji [Wyśw. inf. HDMI (Nagr.)] w [Połączenie TV] w menu [Konfig.].

[ON]: Wyświetlany jest bieżący obraz z aparatu.

[OFF]: Wyświetlane są tylko zdjęcia.

- Jeśli podczas nagrywania używasz wyjścia HDMI, obraz może być wyświetlany z opóźnieniem.
- Dźwięki elektroniki i migawki elektronicznej są wyciszone.
- Podczas sprawdzania obrazu i dźwięku z telewizora podłączonego do aparatu, mikrofon aparatu może odebrać dźwięk z głośników telewizora emitując nienormalny dźwięk (sprzężenie audio). W takim przypadku aparat należy odsunąć od telewizora lub ściszyć telewizor.
- Niektóre ekrany ustawień nie są wyświetlane za pośrednictwem złącza HDMI.
- Funkcja ta nie jest dostępna w następujących przypadkach:
  - Podczas rejestracji zdjęć 6K/4K
  - Podczas zapisu z użyciem funkcji Post Focus

## Korzystanie z VIERA Link (HDMI)

### Czym jest złącze VIERA Link (HDMI) (HDAVI Control™)?

- Funkcja ta umożliwia obsługiwanie prostych czynności przy użyciu pilota do telewizora Panasonic, po podłączeniu aparatu do urządzenia kompatybilnego z VIERA Link przy użyciu kabla HDMI.
- (Przy czym nie wszystkie operacje są dostępne.)
- Złącze VIERA Link to unikalna funkcja urządzeń firmy Panasonic, która jest oparta na funkcji sterowania HDMI zgodnej ze standardową specyfikacją HDMI CEC (Consumer Electronics Control).
- Obsługa powiązana z urządzeniami obsługującymi HDMI CEC, ale wyprodukowanymi przez inne firmy nie jest gwarantowana. W przypadku korzystania z urządzeń produkcji innych firm, które obsługują złącze VIERA Link, należy zapoznać się z instrukcją obsługi danego urządzenia.
- Kamera obsługuje funkcję "VIERA Link Ver.5". "VIERA Link Ver.5" to standard wykorzystywany przez urządzenia Panasonic kompatybilne z VIERA Link. Standard ten jest kompatybilny z konwencjonalnymi urządzeniami VIERA Link Panasonic.

Przygotowanie:

**MENU** →  **[Konfig.]** → **[Połączenie TV]** → **[VIERA link]** → **[ON]**

- 1 Podłącz aparat do telewizora Panasonic, który obsługuje złącze VIERA Link, za pomocą kabla HDMI (P294).**
- 2 Włącz aparat, a następnie naciśnij .**
- 3 Postępuj się pilotem zdalnego sterowania tego telewizora.**

### Wyłączanie aparatu:

Jeśli używasz pilota od telewizora do wyłączania zasilania, wtedy zasilanie aparatu również zostanie wyłączone.

### Automatyczne przełączanie źródła sygnału wejściowego:

- Jeśli aparat zostanie podłączony do telewizora za pomocą kabla HDMI, a następnie włączony i naciśnięty zostanie przycisk , wtedy kanał wejściowy telewizora automatycznie przełączy się na ekran aparatu. Jeśli telewizor znajduje się w stanie gotowości, zostanie on automatycznie włączony (jeśli opcja [Set] została wybrana jako ustawienie opcji [Power on link] telewizora).
- Obsługa przy użyciu przycisków na urządzeniu będzie ograniczona.
- Aby odtwarzać dźwięk filmu podczas pokazu slajdów, ustaw opcję [Dźwięk] na [AUTO] lub [Audio] na ekranie ustawień pokazu slajdów.
- Użyj "kabla HDMI High Speed" z logo HDMI.  
Kable niezgodne ze standardem HDMI nie będą działały.  
"Kabel HDMI High Speed" (złącze typu A–typu A, o długości do 1,5 m)

## Zapisywanie zdjęć i filmów na komputerze PC

Można przenosić zapisane zdjęcia do komputera osobistego po uprzednim podłączeniu aparatu.

- Niektóre komputery mają możliwość bezpośredniego odczytu kart pamięci wyjętych z aparatu. Szczegóły znajdują się w instrukcji obsługi komputera.

### ■ Obsługiwane komputery

Urządzenie można podłączać do każdego komputera rozpoznającego urządzenia pamięci masowej.

- Obsługiwane systemy  
Windows: Windows 7/Windows 8/Windows 8.1/Windows 10
- Obsługiwane systemy Mac: OS X v10.5 - v10.11, macOS 10.12



**Filmy w formacie AVCHD mogą nie być importowane prawidłowo w przypadku kopiowania jako pliki lub foldery.**

- W przypadku korzystania z systemu Windows, importuj filmy AVCHD korzystając z "PHOTOfunSTUDIO".
- W przypadku komputera Mac, filmy w formacie AVCHD można importować za pomocą programu "iMovie".  
Należy zwrócić uwagę, że w zależności od jakości obrazu importowanie może nie być możliwe.  
(Szczegółowe informacje na temat iMovie można uzyskać w firmie Apple Inc.).

## Pobieranie oprogramowania

- Aby pobrać oprogramowanie, należy podłączyć komputer do Internetu.
- Pobranie oprogramowania może zająć nieco czasu, w zależności od środowiska komunikacyjnego.
- Obsługiwane systemy operacyjne zgodnie ze stanem na listopad 2017 roku. Mogą ulec zmianie.

### PHOTOfunSTUDIO 10.0 PE

Oprogramowanie to umożliwia zarządzanie obrazami. Przykładowo, pozwala ono na przesyłanie zdjęć i filmów do komputera PC oraz sortowanie ich według daty zapisu lub nazwy modelu. Możliwe jest również zapisywanie obrazów na płytach DVD, obróbka i korekcja zdjęć a także edytowanie filmów.

Sprawdź poniższą witrynę, aby pobrać i zainstalować oprogramowanie.

Pobierz oprogramowanie, gdy jest dostępne do pobrania.

[http://panasonic.jp/support/global/cs/soft/download/d\\_pfs10pe.html](http://panasonic.jp/support/global/cs/soft/download/d_pfs10pe.html)

(Serwis jest dostępny wyłącznie w języku angielskim.)

- Data wygaśnięcia: Styczeń 2023

- Środowisko pracy

|                                |  |
|--------------------------------|--|
| System operacyjny              | Windows® 7 (32-bitowy/64-bitowy) SP1,<br>Windows® 8.1 (32-bitowy/64-bitowy),<br>Windows® 10 (32-bitowy/64-bitowy)<br>• Dla filmów 4K i zdjęć 6K/4K wymagany jest 64 bitowa wersja systemu<br>Windows 7/Windows 8.1/Windows 10. |
| Procesor                       | Pentium® 4 (2,8 GHz lub szybszy)   |
| Monitor                        | 1024×768 pikseli lub więcej (zalecany 1920×1080 pikseli)   |
| Pamięć RAM                     | 1 GB lub więcej (32 bit), 2 GB lub więcej (64 bit)   |
| Ilość wolnego miejsca na dysku | 450 MB lub więcej do instalacji oprogramowania   |

- W przypadku korzystania z funkcji odtwarzania i edytowania filmów 4K oraz funkcji przycinania zdjęć 6K/4K należy zapoznać się z instrukcją obsługi "PHOTOfunSTUDIO" (plik PDF).
- Aplikacja "PHOTOfunSTUDIO" nie jest zgodna z systemem Mac OS.

### SILKYPIX Developer Studio SE

Oprogramowanie to służy do edycji obrazów w formacie RAW.

Edytowane obrazy można zapisywać w formacie (JPEG, TIFF itp.) umożliwiającym wyświetlanie na komputerze.

Sprawdź poniższą witrynę, aby pobrać i zainstalować oprogramowanie.

<http://www.isl.co.jp/SILKYPIX/english/pl>

- Środowisko pracy

|                   |         |  |
|-------------------|---------|--|
| System operacyjny | Windows | Windows® 7,<br>Windows® 8,<br>Windows® 8.1,<br>Windows® 10 |
|                   | Mac     | OS X v10.6 - v10.11, macOS 10.12                           |

- Szczegółowe informacje dotyczące korzystania z oprogramowania "SILKYPIX Developer Studio" można znaleźć w Pomocy lub na stronie wsparcia Ichikawa Soft Laboratory.

### LoiLoScope pełna 30-dniowa wersja próbna (Windows 7/Windows 8/Windows 8.1/Windows 10)

Oprogramowanie to pozwala na łatwą edycję filmów.

Sprawdź poniższą witrynę, aby pobrać i zainstalować oprogramowanie.

<http://loilo.tv/product/20>

- Zainstalowana może zostać wyłącznie wersja próbna.
- Więcej informacji na temat korzystania z LoiLoScope znajduje się w podręczniku obsługi, który można pobrać ze strony.
- Aplikacja "LoiLoScope" nie jest zgodna z systemem Mac OS.



## Przesyłanie obrazów do komputera

Przygotowanie:

Zainstaluj "PHOTOfunSTUDIO" na komputerze PC. (P299)

### 1 Połącz komputer z aparatem za pomocą kabla połączeniowego USB (w zestawie).

- Przed podłączeniem włącz aparat i komputer.
- Sprawdź kierunek gniazda i podłącz wejścia/wyjścia, wkładając wtyczkę prosto, jednocześnie ją przytrzymując.  
(Nierówne lub nieprawidłowe podłączenie może spowodować błędne działanie z powodu odkształcenia gniazda.)
- Nie należy podłączać urządzeń do niewłaściwych gniazd. Może to spowodować błędne działanie.
- Nie należy używać kabla USB innego niż dołączony do aparatu.

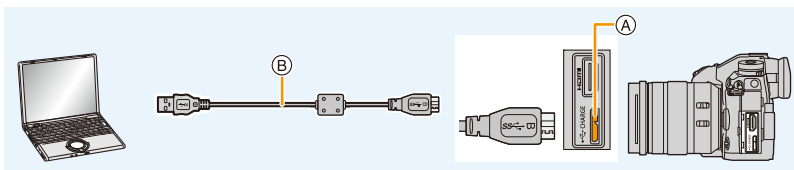

(A) Gniazdo [USB/CHARGE]

(B) Kabel połączeniowy USB (w zestawie)

### 2 Za pomocą przycisków ▲/▼ wybierz [PC(Storage)], a następnie naciśnij przycisk [MENU/SET].

- Jeśli [Tryb USB] zostanie wcześniej ustawiony na [PC(Storage)] w menu [Konfig.], aparat będzie się automatycznie łączył z komputerem bez wyświetlania ekranu wyboru [Tryb USB].
- ### 3 Skopiuj zdjęcia na komputer za pomocą programu "PHOTOfunSTUDIO".
- Nie usuwaj ani nie przenoś skopiowanych plików i folderów w Eksploratorze Windows. Podczas oglądania w "PHOTOfunSTUDIO" nie będzie możliwa ich edycja ani przeglądanie.

- Należy korzystać z odpowiednio naładowanego akumulatora lub zasilacza sieciowego (wyposażenie opcjonalne). Jeśli w trakcie połączenia aparatu z komputerem poziom naładowania akumulatora nadmiernie spadnie, rozlega się sygnał alarmowy. Odłącz kabel USB w sposób bezpieczny. W przeciwnym razie dane mogą zostać utracone.
- Przed włożeniem lub wyjęciem karty, należy wyłączyć aparat i odłączyć kabel połączeniowy USB. W przeciwnym przypadku dane mogą zostać zniszczone.

## ■ Kopiowanie na komputer PC bez użycia “PHOTOfunSTUDIO” (Dla Mac)

Nawet w przypadku użytkowania komputera Mac lub w innej sytuacji, w której nie można zainstalować “PHOTOfunSTUDIO”, pliki i foldery można kopiować podłączając aparat do komputera, a następnie przeciągając je i upuszczając na ekranie komputera.

• **Struktura folderów karty dla tego aparatu jest następująca.**

**Dla Windows:** W oknie [Komputer] wyświetla się napęd ([LUMIX])

**Dla Mac:** Na pulpicie wyświetla się napęd ([LUMIX])

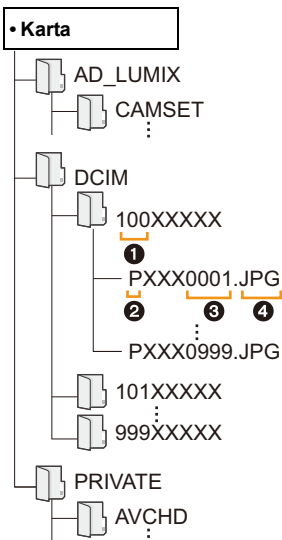

|         |                             |
|---------|-----------------------------|
| CAMSET: | Dane konfiguracyjne aparatu |
| DCIM:   | Obrazy                      |
| ①       | Numer folderu               |
| ②       | Odwzorowanie barw           |
|         | P: sRGB                     |
|         | _: AdobeRGB                 |
| ③       | Numer pliku                 |
| ④       | JPG: Zdjęcia                |
|         | MP4: [MP4] Filmy            |
|         | RW2: Zdjęcia w plikach RAW  |
| AVCHD:  | [AVCHD] Filmy               |

## Zapisywanie zdjęć i filmów na nagrywarkę

Jeśli włożysz kartę z zawartością nagrałą za pomocą niniejszego aparatu do nagrywarki Panasonic, możesz nagrać go na płycie Blu-ray Disc lub DVD.

Sposoby eksportowania zdjęć i filmów do innych urządzeń różnią się w zależności od formatu pliku. (JPEG, RAW, AVCHD lub MP4).

- Zdjęcia seryjne 6K/4K (format MP4) nie są obsługiwane przez nagrywarki Panasonic.

Kopiowanie przeprowadzić można, kiedy aparat i nagrywarka Panasonic z gniazdem USB połączone są za pomocą kabla USB.

- Należy korzystać z gniazda karty 1.

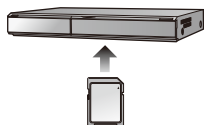

- Więcej informacji na temat kopiowania i odtwarzania plików można znaleźć w instrukcji obsługi nagrywarki.

## Sterowanie aparatem z poziomu komputera

Wybierając [PC(Tether)] i podłączając aparat do komputera, można sterować aparatem za pomocą dedykowanego oprogramowania.

### ■ Pobieranie oprogramowania

#### “LUMIX Tether”

Oprogramowanie to służy do kontrolowania cyfrowego aparatu fotograficznego Panasonic z poziomu komputera. Umożliwia ono zmianę różnych ustawień aparatu, przeprowadzanie zdalnego zapisu oraz przesyłanie wykonanych zdalnie obrazów do komputera.

Sprawdź poniższą witrynę, aby pobrać i zainstalować oprogramowanie.

**[http://panasonic.jp/support/global/cs/soft/download/d\\_lumixtether.html](http://panasonic.jp/support/global/cs/soft/download/d_lumixtether.html)**

- Środowisko pracy

|                   |                                      |                                       |
|-------------------|--------------------------------------|---------------------------------------|
| System operacyjny | Windows                              | Windows® 7, Windows® 8.1, Windows® 10 |
|                   | Mac                                  | OS X v10.10 - v10.11, macOS 10.12     |
| Interfejs         | Port USB (Super Speed USB (USB 3.0)) |                                       |

- Obsługiwane systemy operacyjne zgodnie ze stanem na listopad 2017 roku. Mogą ulec zmianie.
- Aby dowiedzieć się więcej o korzystaniu z oprogramowania “LUMIX Tether”, należy odnieść się do instrukcji obsługi oprogramowania “LUMIX Tether” (plik PDF).
- Aby pobrać oprogramowanie, należy podłączyć komputer do Internetu.
- Pobranie oprogramowania może zająć nieco czasu, w zależności od środowiska komunikacyjnego.

## ■ Sterowanie aparatem z komputera

Przygotowanie:

Zainstaluj na komputerze oprogramowanie "LUMIX Tether".

### 1 Połącz komputer z aparatem za pomocą kabla połączeniowego USB (w zestawie).

- Przed podłączeniem włącz aparat i komputer.
- Sprawdź kierunek gniazd i podłącz wejścia/wyjścia, wkładając wtyczkę prosto, jednocześnie ją przytrzymując.  
(Nierówne lub nieprawidłowe podłączenie może spowodować błędne działanie z powodu odkształcenia gniazda.)  
Nie należy podłączać urządzeń do niewłaściwych gniazd. Może to spowodować błędne działanie.
- Nie należy używać kabla USB innego niż dołączony do aparatu.

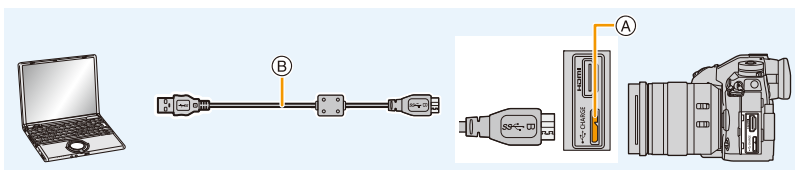

(A) Gniazdo [USB/CHARGE]

(B) Kabel połączeniowy USB (w zestawie)

### 2 Za pomocą przycisków ▲/▼ wybierz [PC(Tether)], a następnie naciśnij przycisk [MENU/SET].

- Jeśli [Tryb USB] zostanie wcześniej ustawiony na [PC(Tether)] w menu [Konfig.], aparat będzie się automatycznie łączył z komputerem bez wyświetlania ekranu wyboru [Tryb USB].

### 3 Za pomocą oprogramowania "LUMIX Tether" steruj aparatem z poziomu komputera.

- Kiedy aparat podłączony jest do komputera za pośrednictwem [PC(Tether)]:
  - Aparat zostanie ustawiony w tryb nagrywania.
  - Nie można korzystać z funkcji Wi-Fi/Bluetooth.
  - Na ekranie wyświetlana jest ikona [  ].
  - W przypadku zapisywania bez włożenia karty do aparatu zamiast liczby możliwych do zapisania zdjęć na wyświetlaczu pojawi się ikona [PC].
  - Do aparatu można w tym samym czasie podłączyć kabel HDMI.

## Drukowanie zdjęć

Po podłączeniu aparatu do drukarki obsługującej usługę PictBridge można wybrać obrazy, które mają zostać wydrukowane, i ustawić opcję rozpoczęcia wydruku za pomocą aparatu.

- Zdjęcia grupowe będą wyświetlane nie jako zdjęcia grupowe, ale jako pojedyncze zdjęcia.
- Niektóre drukarki mają możliwość bezpośredniego wydruku z karty wyjętej z aparatu. Szczegóły znajdują się w instrukcji obsługi drukarki.

Przygotowanie:

Włącz aparat i drukarkę.

Przed wydrukowaniem zdjęć należy sprawdzić jakość wydruku i inne ustawienia drukarki.

**1** Naciśnij [▶] na aparacie.

**2** Obróć tylne pokrętkę w lewo, aby wyświetlić ekran odtwarzania wielu obrazów, a następnie naciśnij przycisk [Fn1], aby wybrać kartę, z której wyświetlone mają zostać zdjęcia do druku.

- Jednocześnie drukować można obrazy zapisane na jednej karcie. Gdy podłączona jest drukarka, nie można zmienić karty, z której wyświetlane są zdjęcia.
- Kartę, z której wyświetlane mają być zdjęcia, można również wybrać za pomocą przycisk funkcyjnego [Zmiana gniazda] (P62).

**3** Połącz drukarkę z aparatem za pomocą kabla połączeniowego USB (w zestawie).

- Sprawdź kierunek gniazd i podłącz wejścia/wyjścia, wkładając wtyczkę prosto, jednocześnie ją przytrzymując.  
(Nierówne lub nieprawidłowe podłączenie może spowodować błędne działanie z powodu odkształcenia gniazda.)  
Nie należy podłączać urządzeń do niewłaściwych gniazd. Może to spowodować błędne działanie.
- Nie należy używać kabla USB innego niż dołączony do aparatu.

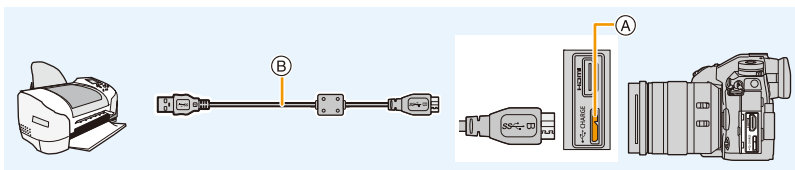

- (A) Gniazdo [USB/CHARGE]
- (B) Kabel połączeniowy USB (w zestawie)

**4** Za pomocą przycisków ▲/▼ wybierz [PictBridge(PTP)], a następnie naciśnij przycisk [MENU/SET].

- Jeśli nie można nawiązać połączenia z drukarką, ustaw [Zasilanie USB] w menu [Konfig.] na [OFF] i spróbuj ponownie połączyć się z drukarką.
- Po zakończeniu drukowania odłącz kabel USB.
- Należy korzystać z odpowiednio naładowanego akumulatora lub zasilacza sieciowego (wyposażenie opcjonalne). Gdy akumulator jest bliski rozładowania podczas połączenia aparatu z drukarką, rozlega się sygnał alarmowy. Należy wówczas natychmiast przerwać drukowanie. Jeżeli drukowanie nie jest w toku, odłącz kabel USB.
- Nie odłączaj kabla połączeniowego USB podczas [ ] (Ikona zabraniająca odłączenia kabla) jest wyświetlana.  
(W zależności od użytej drukarki może nie być pokazana.)
- Przed włożeniem lub wyjęciem karty, należy wyłączyć aparat i odłączyć kabel połączeniowy USB.

### Nie jest dostępny w następujących przypadkach:

- Filmów, plików seryjnych zdjęć 6K/4K oraz zdjęć wykonanych z wykorzystaniem funkcji Post Focus nie można drukować.

### Wybieranie i drukowanie pojedynczego zdjęcia

- 1 Za pomocą przycisków ◀/▶ wybierz zdjęcie, a następnie naciśnij przycisk [MENU/SET].
- 2 Za pomocą przycisku ▲ wybierz [Rozp.drukowania], a następnie naciśnij przycisk [MENU/SET].



### Wybieranie i drukowanie wielu zdjęć

- 1 Naciśnij przycisk ▲.
- 2 Za pomocą przycisków ▲/▼ wybierz element, a następnie naciśnij przycisk [MENU/SET].

|                    |  |
|--------------------|--|
| [Wybierz kilka]    | <p>Wiele zdjęć jest drukowanych jednocześnie.</p> <ul style="list-style-type: none"> <li>• Za pomocą przycisków ▲/▼/◀/▶ wybierz zdjęcia, a następnie naciśnij przycisk [MENU/SET].<br/>(Naciśnij ponownie [MENU/SET], aby anulować ustawienie.)</li> <li>• Po wybraniu zdjęć naciśnij przycisk [DISP.].</li> </ul> |
| [Wybierz wszystko] | Drukowanie wszystkich zapisanych zdjęć.  |
| [Ocena]            | Drukuje wszystkie obrazy, których [Ocena] jest pomiędzy [★1] a [★5].   |

- 3 Za pomocą przycisku ▲ wybierz [Rozp.drukowania], a następnie naciśnij przycisk [MENU/SET].

### ■ Ustawienia wydruku

Wybierz i ustaw oba elementy na ekranie w kroku **2** w "Wybieranie i drukowanie pojedynczego zdjęcia" oraz w kroku **3** procedury "Wybieranie i drukowanie wielu zdjęć".

|                          |  |
|--------------------------|--|
| <b>[Druk z datą]</b>     | Ustawia drukowanie daty.   |
| <b>[Liczba wydruków]</b> | Pozwala ustawić liczbę zdjęć, które mają zostać wydrukowane (do 999 zdjęć).            |
| <b>[Rozmiar papieru]</b> | Ustawia rozmiar papieru.   |
| <b>[Układ strony]</b>    | Określa, czy ustawić margines i ilość zdjęć do wydrukowania na jednej stronie papieru. |

- W przypadku drukowania zdjęć w rozmiarze lub układzie nie obsługiwanym przez aparat, należy dla opcji [Rozmiar papieru] lub [Układ strony] wybrać ustawienie [🔒], a następnie ustawić rozmiar papieru lub układ strony w drukarce.  
(Szczegółowe informacje podane zostały w instrukcji obsługi drukarki.)
- Jeżeli drukarka nie obsługuje drukowania daty, nie można jej wydrukować.
- W zależności od drukarki, ustawienia drukowania daty w drukarce mogą mieć wyższy priorytet. Sprawdź ustawienia drukarki.

- Jeżeli podczas drukowania wskaźnik [●] świeci na żółto, oznacza to, że aparat otrzymał komunikat błędu z drukarki. Po zakończeniu drukowania należy upewnić się, że nie ma nieprawidłowości w funkcjonowaniu drukarki.
- Jeżeli łączna liczba wydruków jest duża, zdjęcia mogą być drukowane kilka razy. Wskazana pozostała liczba wydruków może nie odpowiadać ustawionej liczbie.
- Jedynie zdjęcia w formacie JPEG mogą być drukowane. Dla tych w formacie RAW użyte zostaną jednocześnie zapisane obrazy w formacie JPEG. Jeśli takich nie ma, nie dojdzie do wydruku.



## Wypożyczenie opcjonalne

### Uchwyt na baterie (wypożyczenie opcjonalne)

Zastosowanie uchwytu na baterie (DMW-BGG9: wyposażenie opcjonalne) poprawia wygodę obsługi i pewność uchwytu w pionowym położeniu aparatu. Zapasowe baterie pozwalają na dłuższy czas pracy aparatu.

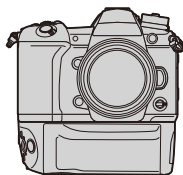

### ■ Ustawienie priorytetu pracy zapasowych baterii

Przygotowanie:

- Wyłącz aparat a następnie zdejmij pokrywę styków.

- 1 Podłącz uchwyt na baterie do aparatu, a następnie włącz aparat.
- 2 Wybierz menu.

**MENU** → [Konfig.] → [Priorytet użycia akum.]

[BODY]: W pierwszej kolejności używane będą baterie w aparacie.

[BG]: W pierwszej kolejności używane będą baterie w uchwycie na baterie.

- Kiedy używane są baterie w uchwycie na baterie, na ekranie wyświetlany jest symbol **[BG]**.
- Jeżeli masz trudności ze zdjęciem pokrywy styków, naciśnij narożnik pokrywy przy wnące w korpusie w stronę środka aparatu.
- Szczegółowe informacje znaleźć można w instrukcji obsługi uchwytu na baterie.

### zdalny spust migawki (wyposażenie opcjonalne)

W przypadku korzystania ze zdalnego spustu migawki (DMW-RSL1: wyposażenie opcjonalne), zastosowanie statywu umożliwi uniknięcie drgań aparatu; w ten sposób można trzymać spust migawki wciśnięty do końca przy fotografowaniu w trybie zdjęć [B] Bulb lub seryjnych. Zdalny spust migawki działa identycznie jak spust migawki na aparacie.

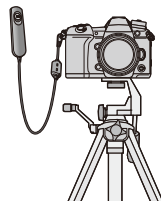

- Należy zawsze korzystać z oryginalnego zdalnego spustu migawki firmy Panasonic (DMW-RSL1: wyposażenie opcjonalne).
- Nagrywanie filmów przy użyciu Trybu filmowania kreatywnego. Nagrywanie filmów można włączać i zatrzymywać za pomocą zdalnego spustu migawki.
- Należy się zapoznać z instrukcją obsługi zdalnego spustu migawki.



#### **Nie jest dostępny w następujących przypadkach:**

- Nie można korzystać ze zdalnego spustu migawki w następujących przypadkach.
  - Anulowanie [Tryb uśpienia], [Tryb uśpienia (Wi-Fi)] lub [Energoszcz. fotogr.z LVF]

## Zewnętrzny mikrofon (opcja)

Przy użyciu zewnętrznego mikrofonu stereofonicznego typu shotgun (DMW-MS2: wyposażenie opcjonalne) lub mikrofonu stereofonicznego (VW-VMS10: wyposażenie opcjonalne), można nagrywać dźwięk o lepszej jakości, niż przy użyciu wbudowanego mikrofonu.

• Niektóre elementy wyposażenia opcjonalnego mogą nie być dostępne we wszystkich państwach.

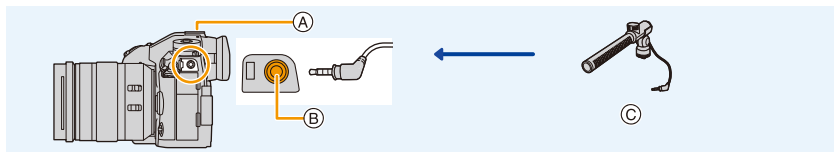

- (A) Gorąca stopka
  - (B) Gniazdo [MIC]
  - (C) Mikrofon stereofoniczny typu shotgun (DMW-MS2: wyposażenie opcjonalne)  
Mikrofon stereofoniczny (VW-VMS10: wyposażenie opcjonalne)
- Nie należy używać stereofonicznych przewodów mikrofonowych o długości 3 m lub dłuższych.

Przygotowanie:

- Wyłączyć aparat.
- Przed podłączeniem mikrofonu stereofonicznego typu shotgun do aparatu należy zdjąć pokrywę gorącej stopki aparatu. (P155)

■ **Ustawianie zakresu, w jakim zewnętrzny mikrofon stereofoniczny typu shotgun (DMW-MS2: wyposażenie opcjonalne) będzie rejestrował dźwięki**

- 1 Należy podłączyć mikrofon do aparatu, a następnie włączyć aparat.
- 2 Wybierz menu.

**MENU** → **[Film]** → **[Specjalny mikrofon]**

- Ta pozycja jest dostępna wyłącznie przy zastosowaniu zewnętrznego mikrofonu stereofonicznego typu shotgun.

|                    |  |
|--------------------|--|
| <b>[STEREO]</b>    | Umożliwia stereofoniczne nagrywanie dźwięków, dochodzących z dużego obszaru.                         |
| <b>[LENS AUTO]</b> | Umożliwia nagrywanie w zakresie ustawianym automatycznie i odpowiadającym kątowi widzenia obiektywu. |
| <b>[SHOTGUN]</b>   | Umożliwia nagrywanie z określonego kierunku, wycinając dźwięki tła i otoczenia.                      |
| <b>[S.SHOTGUN]</b> | Umożliwia nagrywanie w zakresie węższym od [SHOTGUN].  |
| <b>[MANUAL]</b>    | Umożliwia nagrywanie w ręcznie ustawionym zakresie.  |

- 3 (Po wybraniu ustawienia **[MANUAL]**)  
Naciśnij **◀/▶**, aby wybrać zakres, a następnie naciśnij **[MENU/SET]**.

## ■ Redukcja szumów podczas stosowania mikrofonu zewnętrznego

**MENU** →  [Film] → [Wycisz. wiatru]

Ustawienia: [HIGH]/[STANDARD]/[LOW]/[OFF]

- Ta pozycja jest dostępna wyłącznie przy zastosowaniu zewnętrznego mikrofonu.
- Wprowadzenie ustawienia [Wycisz. wiatru] może zmienić standardową jakość dźwięku.
- Gdy do aparatu podłączony jest zewnętrzny mikrofon stereofoniczny, na ekranie wyświetlona zostanie ikona .
- Po podłączeniu zewnętrznego mikrofonu, opcja [Wsk. poz. mikr.] ustawiana jest automatycznie na [ON], a poziom głośności nagrywania mikrofonu jest wyświetlany na ekranie.
- Jeśli do aparatu podłączony jest zewnętrzny mikrofon, nie należy używać go jako jedyne go uchwytu do trzymania aparatu.
- Jeżeli nagraniom wykonanym przy użyciu zasilacza sieciowego AC (wyposażenie opcjonalne) towarzyszą szumy, należy używać zasilania akumulatorowego.
- Jeśli używany jest mikrofon stereofoniczny (VW-VMS10: wyposażenie opcjonalne), ustawienie [Specjalny mikrofon] ustalone jest na [STEREO].
- Kiedy [Specjalny mikrofon] jest ustawione na [LENS AUTO], [S.SHOTGUN] lub [MANUAL], [Wyjście dźwięku] w menu [Film] jest ustawione na [REC SOUND].
- Po naciśnięciu przycisku, do którego przypisany jest [Ust. kierunku mikrof.] w [Ustaw. "Fn"] w menu [Własne] ([Działanie]), przy ustawieniu [Specjalny mikrofon] na [MANUAL], wyświetlony zostanie ekran umożliwiający ustawienie zakresu.
- Więcej informacji znajduje się w instrukcji zewnętrznego mikrofonu.

## Zasilacz sieciowy (wyposażenie opcjonalne)/Złącze DC (wyposażenie opcjonalne)

Korzystając z zasilacza sieciowego (wyposażenie opcjonalne) lub złącza DC (wyposażenie opcjonalne) można zapisywać i odtwarzać bez obawy o poziom naładowania akumulatora.

Opcjonalne złącze DC można używać wyłącznie z przewidzianym do tego celu zasilaczem sieciowym Panasonic (wyposażenie opcjonalne).

- Należy zawsze korzystać z oryginalnego zasilacza sieciowego firmy Panasonic (wyposażenie opcjonalne).
- W przypadku korzystania z zasilacza sieciowego (wyposażenie opcjonalne) używaj kabla zasilania dostarczonego z zasilaczem.
- **Podczas montażu złącza DC, jego pokrywa otwiera się, a konstrukcja przestaje być odporna na kurz i zachłapania.**  
Należy zachować ostrożność i zadbać, aby kurz, piasek itp. nie przywarły i nie przedostały się do środka. Po użyciu należy sprawdzić, czy ciała obce nie przywarły do pokrywy złącza, a następnie mocno ją zamknąć.
- Należy również zapoznać się z instrukcją obsługi zasilacza sieciowego (wyposażenie opcjonalne) i złącza DC.

# Wyświetlacz ekranowy/Wyświetlacz wizjera

- Następujące obrazy są przykładami ustawienia wyświetlacza na [ ] (styl wyświetlacza ekranowego) na ekranie.

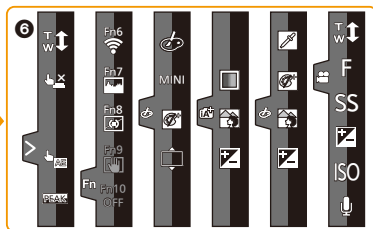
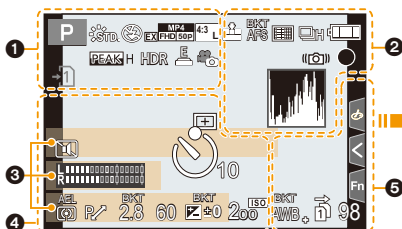

## Podczas nagrywania



1

|      |  |
|------|--|
|      | Tryb nagrywania (P43)                                      |
| C 1  | Ustawienia własne (P85)                                    |
| STD. | Styl zdjęcia (P188)  |
|      | Tryb lampy błyskowej (P158)                                |
|      | Lampa błyskowa (P159, 162)                                 |
|      | Dodatkowa telekonwersja (podczas nagrywania filmów) (P150) |
|      | Format nagrywania/Jakość nagrywania (P166)                 |
|      | Rozmiar obrazu/Współczynnik proporcji (P185)               |
|      | Dodatkowa telekonwersja (podczas robienia zdjęć) (P150)    |
|      | Ekran regulacji efektu obrazu (filtru) (P82, 190)          |
| EXPS | Ustawienie efektu obrazu (filtru) (P190)                   |
|      | Karta (wyświetlane tylko podczas zapisywania) (P29)        |

|              |  |
|--------------|--|
|              | Brak karty   |
|              | Karta jest pełna   |
| 8m30s        | Uplywający czas nagrywania*1 (P164)                              |
|              | Wskaźnik nagrywania równoczesnego (P188)                         |
| LVF/MON AUTO | Automatyczne przełączanie wizjer/wyświetlacz (P41)               |
|              | Uwydatnianie (Peaking) (P213)                                    |
|              | Jasne/Zaciemnione (P192)   |
| HDR          | HDR (P201)/iHDR (P68)  |
|              | Wielokrotna ekspozycja (P202)                                    |
|              | Zoom cyfrowy (P152)  |
|              | Tryb wysokiej rozdzielczości (P196)                              |
|              | Elektroniczna migawka (P199)                                     |
| 180fps       | Video dużej szybkości (HSV) (P173)                               |
|              | Robienie zdjęć podczas nagrywania filmu (priorytet zdjęć) (P168) |
|              | Wskaźnik przegrzania (P323)                                      |

|          |   |   |
|----------|---|---|
| <b>2</b> |  RAW           | Jakość (P187)   |
|          | AFS AFF AFC MF  | Tryb ustawiania ostrości (P89, 103)   |
|          |  BKT AFS       | Bracketing ostrości (P143)  |
|          |                | Post Focus (P130)   |
|          |                | Tryb AF (P92)   |
|          |                | Funkcja rozpoznawania twarzy (P217)   |
|          | AFL   | Blokada AF (P106)   |
|          |                | Zdjęcia seryjne (P115)  |
|          |                | Zdjęcie 6K/4K (P119)  |
|          |                | Samowyzwalacz (P135)  |
|          |                | Wskaźnik akumulatora (P22)  |
|          |                | Przy włączonym zasilaniu (P26)  |
|          | <b>BG</b>   | Uchwyt na baterie (P309)  |
|          | DUAL2 DUAL<br> | Stabilizator obrazu (P145)  |
|          |                | Ostrzeżenie przed drganiami (P146)  |
|          |                | Stan nagrywania (migie na czerwono.) / Ostrość (Świeci się na zielono.) (P42) |
|          |  LOW           | Ostrość (Przy niskim natężeniu oświetlenia) (P87)                             |
|          |  STAR          | Ostrość (Starlight AF) (P87)  |
|          |  PRE           | Pre-Burst (P115)  |
|          |               | Podłączono do Wi-Fi   |
|          |              | Podłączono do Bluetooth (P256)  |
|          | <b>GPS</b>  | Zapis lokalizacji (P268)  |
|          |              | Histogram (P213)  |

|          |   |
|----------|---|
| <b>3</b> | Imię* <sup>2</sup> (P219)   |
|          | Liczba dni od daty wyjazdu* <sup>3</sup> (P221)   |
|          | Wiek* <sup>2</sup> (P219)   |
|          | Docelowe miejsce* <sup>3</sup> (P221)   |
|          | Aktualna data i godzina/Docelowego miejsca podróży* <sup>3</sup> :  (P221) |
|          | Pomiar ekspozycji (P215)  |
|          | Wyświetlanie odległości ostrzenia (P153)  |
|          | Step Zoom (P153)  |
|          | Zapis czasu rejestracji (P170)  |













|          |  |  |
|----------|--|--|
| <b>4</b> |           | Ramka AF (P97)                                   |
|          | +  | Punkt docelowy obiektu (P192)                    |
|          | +  | Wyświetlanie znacznika środkowego (P214)         |
|          |           | Samowyzwalacz (P135)                             |
|          |           | Wyświetlanie poziomu mikrofonu (P169)            |
|          | LMT OFF  | Ogranicznik poziomu mikrofonu (wyłączony) (P169) |
|          |           | Tryb cichy (P198)                                |
|          |           | Zewnętrzny mikrofon (P311)                       |
|          | AEL  | Blokada AE (P106)                                |
|          |           | Tryb pomiaru (P54, 192)                          |
|          |           | Programowana zmiana ustawień (P72)               |
|          | 2,8  | Wartość przysłony (P42)                          |
|          |  2,8      | Bracketing przysłony (P143)                      |
|          | 60   | Szybkość migawki (P42)                           |
|          |  | Wartość kompensacji ekspozycji (P107)            |
|          |  BKT ±0 | Bracketing ekspozycji (P142)                     |
|          |  | Jasności (P69, 84)                               |
|          |  | Wspomagania ekspozycji ręcznej (P75)             |
|          | 200 <sup>ISO</sup>   | Czułość ISO (P109)                               |

5

|   |   |
|---|---|
|  | Wielokrotny balans bieli, wielokrotny balans bieli (temperatura barwowa) (P144) |
|   | Dokładna regulacja balansu bieli (P113)   |
|  | Balans bieli (P111)   |
|  | Kolor (P69)   |
| 98  | Liczba możliwych do zapisania zdjęć (P31)                                       |
| r20   | Maksymalna liczba możliwych do zrobienia w sposób ciągły zdjęć (P117)           |
| 8m30s   | Dostępny czas nagrywania*1 (P31)  |
|  | Przekazywanie nagrywania (P229)   |
|  | Kopia zapasowa (P229)   |
|  | Zapis wg rodzaju (P229)   |

6

## Zakładka dotykowa (P211)

|   |   |   |
|---|---|---|
|  |  | Zoom dotykowy (P154)                        |
|   |  | Migawka dotykowa (P53)                      |
|   |  | Dotknij AE (P54)                            |
|  |  | Uwydatnianie (Peaking) (P213)               |
|   |  | Przycisk funkcyjny (P61)                    |
|   |  | Kolor (P69)                                 |
|   |  | Funkcja sterowania rozmyciem (P69, 84)      |
|   |  | Jasności (P69, 84)                          |
|   |  | Rodzaj rozmycia ([Efekt miniatury]) (P81)   |
|   |  | Kolor jednopunktowy (P81)                   |
|   |  | Pozycja źródła światła (P82)                |
|   |  | Regulacja efektu obrazu (filtra) (P84, 190) |
|   |  | Efekt obrazu WŁ./WYŁ. (P190)                |
|   | <b>MINI</b>   | Filtr obrazu (filtr) (P190)                 |
|   | <b>F</b>  | Wartość przysłony (P42)                     |
|   | <b>SS</b>   | Szybkość migawki (P42)                      |
|   | <b>ISO</b>  | Czułość ISO (P109)                          |
|  | Regulacja poziomu mikrofonu (P169)  |   |

\*1 m: minuty, s: sekundy

\*2 Wskaźnik wyświetlany przez około 5 sekund po włączeniu aparatu z ustawieniem [Ustawianie profilu].

\*3 Wskaźnik wyświetlany przez około 5 sekund po włączeniu aparatu, po ustawieniu zegara i przełączeniu z trybu odtwarzania na tryb nagrywania.

## Podczas nagrywania

## Ekran informacyjny nagrywania

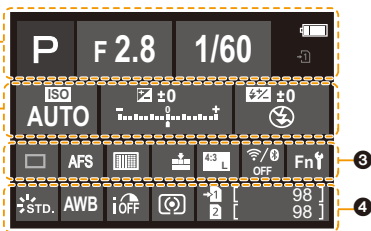

|          |      |   |
|----------|------|---|
| <b>1</b> |      | Tryb nagrywania (P43)                               |
|          | F2.8 | Wartość przysłony (P42)                             |
|          | 1/60 | Szybkość migawki (P42)                              |
|          |      | Wskaźnik akumulatora (P22)                          |
|          |      | Przy włączonym zasilaniu (P26)                      |
|          |      | Karta (wyświetlane tylko podczas zapisywania) (P29) |

|          |  |          |                                       |
|----------|--|----------|---------------------------------------|
| <b>2</b> |  | ISO AUTO | Czułość ISO (P109)                    |
|          |  | ±0       | Wartość kompensacji ekspozycji (P107) |
|          |  |          | Jasności (P69)                        |
|          |  |          | Wspomagania ekspozycji ręcznej (P75)  |
|          |  |          | Tryb lampy błyskowej (P158)           |
|          |  | ±0       | Lampa błyskowa (P159, 161)            |

|          |                |  |
|----------|----------------|--|
| <b>3</b> |                | Pojedyncze (P114)                      |
|          |                | Zdjęcia seryjne (P115)                 |
|          |                | Zdjęcie 6K/4K (P119)                   |
|          |                | Post Focus (P130)                      |
|          |                | Samowyzwalacz (P135)                   |
|          |                | Tryb wysokiej rozdzielczości (P196)    |
|          | AFS AFF AFC MF | Tryb ustawiania ostrości (P89, 103)    |
|          |                | Tryb AF (P92)                          |
|          |                | Jakość (P187)                          |
|          |                | Rozmiar obrazu/format obrazu (P186)    |
|          |                | Wi-Fi/Bluetooth (P250)                 |
|          |                | Ustawienia przycisku funkcyjnego (P60) |

|          |        |          |   |
|----------|--------|----------|---|
| <b>4</b> |        | STD.     | Styl zdjęcia (P188)   |
|          |        | AWB AWBc | Balans bieli (P111)   |
|          |        | iOFF     | Inteligentne sterowanie zakresem dynamiki (P193)                      |
|          |        |          | Tryb pomiaru (P192)   |
|          |        |          | Przekazywanie nagrywania (P229)                                       |
|          |        |          | Kopia zapasowa (P229)   |
|          |        |          | Zapis wg rodzaju (P229)   |
|          | 98     |          | Liczba możliwych do zapisania zdjęć (P31)                             |
|          | r20    |          | Maksymalna liczba możliwych do zrobienia w sposób ciągły zdjęć (P117) |
|          | r8m30s |          | Dostępny czas nagrywania (P31)  |
|          | ----   |          | Brak karty  |



## Podczas odtwarzania

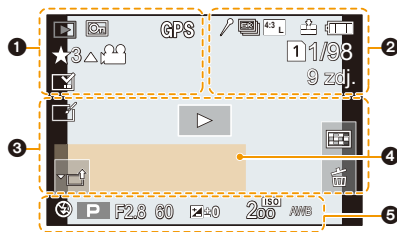

|          |            |  |
|----------|------------|--|
| <b>1</b> |            | Tryb odtwarzania (P235)  |
|          |            | Zdjęcie zabezpieczone (P236)   |
|          | <b>GPS</b> | Zapis lokalizacji (P268)   |
|          | <b>★ 3</b> | Ocena (P236)   |
|          |            | Ikona zakazu odłączania kabla (P307)   |
|          |            | Odtwarzanie filmu (P177)   |
|          |            | Umożliwia tworzenie obrazów z pliku 6K/4K trybu zdjęć seryjnych (P125)             |
|          |            | Umożliwia tworzenie zdjęć z obrazów zapisanych z użyciem funkcji Post Focus (P132) |
|          |            | Ciągłe odtwarzanie grupy zdjęć (P182)  |
|          |            | Bracketing ostrości (P143, 181)  |
|          |            | Wskaźnik nałożenia tekstu (P243)   |
|          | 8m30s      | Upływający czas odtwarzania*1 (P177)   |

|          |  |   |
|----------|--|---|
| <b>2</b> |  | Ikona wskazujące na obecność znacznika (P127)           |
|          |  | 6K/4K Photo (6K/4K tryb zdjęć seryjnych (Burst)) (P119) |
|          |  | Post Focus (P130)                                       |
|          |  | Zwiększanie głębi ostrości (Focus Stacking) (P133)      |
|          |  | Tryb wysokiej rozdzielczości (P196)                     |
|          |  | Rozmiar obrazu/format obrazu (P186)                     |
|          |  | Format nagrywania/Jakość nagrywania (P166)              |

|           |                                    |
|-----------|------------------------------------|
| 180fps    | Wideo dużej szybkości (HSV) (P173) |
|           | Jakość (P187)                      |
|           | Wskaźnik akumulatora (P22)         |
|           | Przy włączonym zasilaniu (P26)     |
| <b>BG</b> | Uchwyt na baterie (P309)           |
|           | Gniazdo karty (P29)                |
| 1/98      | Numer zdjęcia/łączna liczba zdjęć  |
|           | Podłączono do Wi-Fi                |
| 9 zdj.    | Liczba obrazów grupowych           |
| 8m30s     | Czas nagrywania filmu*1 (P177)     |

|          |                 |  |
|----------|-----------------|--|
| <b>3</b> |                 | Wyczyść ikonę Retusz zakończony (P242) |
|          |                 | Ikona pobierania informacji            |
|          |                 | Odtwarzanie (filmy) (P177)             |
|          |                 | Prześlij (Wi-Fi) (P280)                |
|          |                 | Wyświetlanie grupy zdjęć (P182)        |
|          |                 | Podmenu (P280)                         |
|          |                 | Tryb cichy (P198)                      |
|          | <b>1. DZIEŃ</b> | Liczba dni od daty wyjazdu (P221)      |
|          |                 | Wyświetlanie wielu zdjęć (P180)        |
|          |                 | Usuwanie (P183)                        |

|          |                                |
|----------|--------------------------------|
| <b>4</b> | Imię*2 (P217, 219)             |
|          | Docelowe miejsce*2 (P221)      |
|          | Tytuł*2 (P237)                 |
|          | Wiek (P217, 219)               |
| <b>5</b> | Informacje o nagrywaniu        |
|          | Zapis czasu rejestracji (P170) |

## Podczas odtwarzania

## Wyświetlanie informacji szczegółowych

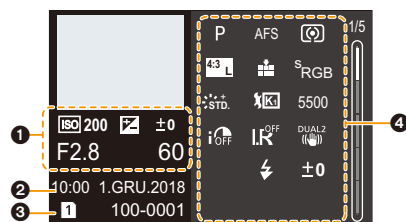

## Styl zdjęcia, światła i cienie



## Ekran informacji o obiektywie



1

Dane nagrywania (podstawowe)

2

Zapisana data i godzina/czas światowy (P220)

3

1 2 Gniazdo karty (P29)

100-0001 Numer folderu/pliku (P302)

## Wyświetlanie histogramu

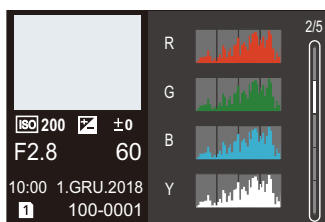

## Ekran balansu białego

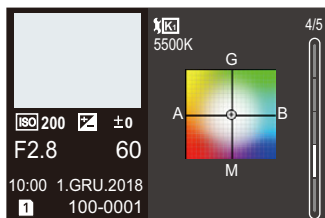

4

Dane nagrywania (zaawansowane)

5500 Temperatura barwowa balansu białego (P112)

iOFF Inteligentne sterowanie zakresem dynamiki (P193)

HDR ON HDR (P201)/iHDR (P68)

iR OFF Rozdzielczość inteligentna (P193)

\*1 m: minuty, s: sekundy

\*2 Dane są wyświetlane w kolejności [Tytuł], [Lokalizacja], [Imię] ([Dziecko1]/[Dziecko2], [Zwierzę]), [Imię] ([Rozp. twarzy]).

## Wskaźniki wyświetlacza LCD stanu

Wyświetlane są dane zapisu aparatu.

\*Informacje przedstawione są w celu objaśnienia.

### Podczas nagrywania

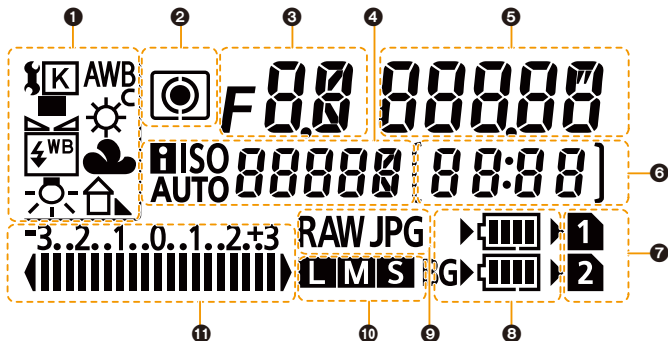

|          |   |           |   |
|----------|---|-----------|---|
| <b>1</b> | Balans bieli (P111)   | <b>7</b>  | Gniazdo karty (P29)   |
| <b>2</b> | Tryb pomiaru (P192)   | <b>8</b>  | Wskaźnik akumulatora (P22)  |
| <b>3</b> | Wartość przysłony (P42)   | <b>9</b>  | Jakość (P187)   |
| <b>4</b> | Czułość ISO (P109)  | <b>10</b> | Rozmiar obrazu (P186)<br>• Nie wyświetla się w przypadku wybrania opcji [Tryb wysokiej rozdż.].   |
| <b>5</b> | Szybkość migawki (P42)  | <b>11</b> | Wartość kompensacji ekspozycji (P107)/ Bracketing ekspozycji (P142)<br>• Wyświetlacz LCD stanu wyświetla wartość kompensacji ekspozycji w zakresie -3 EV do +3 EV. Wartości spoza tego zakresu są wyświetlane jako [    [  ]. |
| <b>6</b> | Liczba możliwych do zapisania zdjęć (P31)/ Maksymalna liczba możliwych do zrobienia w sposób ciągły zdjęć (P117)<br>Dostępny czas nagrywania (P31)<br>• [9999] wyświetla się, jeśli pozostało więcej niż 10000 możliwych do zapisania zdjęć.<br>• Jeśli pozostały dostępny czas nagrywania wynosi 29 minut i 59 sekund, zostanie on wyświetlony jako [29:59]. |           |   |

### ■ Wskaźnik poziomu naładowania akumulatora

- Ⓐ Wskazuje na źródło zasilania.
- Ⓑ Poziom naładowania akumulatora w aparacie
- Ⓒ Poziom naładowania akumulatora w uchwycie na akumulator



- Ikona poziomu naładowania akumulatora w aparacie nie jest wyświetlana w przypadku korzystania z zasilacza sieciowego (wyposażenie opcjonalne).
- Informacje o zapisie nie są prezentowane na wyświetlaczu LCD stanu podczas odtwarzania lub wyświetlania ekranu menu.

## Komunikaty na wyświetlaczu

Od czasu do czasu na wyświetlaczu wyświetlane są prośby o potwierdzenie i komunikaty błędów.

Najważniejsze komunikaty omówione zostały poniżej.

### [Nie można usunąć niektórych obrazów]/[Nie można usunąć tego obrazu]

- Funkcja ta może być używana tylko ze zdjęciami zgodnymi ze standardem DCF.  
Wykonaj formatowanie (P31) na aparacie przed zapisaniem potrzebnych danych na komputerze itp.

### [Nie można ustawić dla tego obrazu]

- Nie można ustawić opcji [Edycja tyt.], [Wpis. tekstu] itp. dla zdjęć, które nie są zgodne ze standardem DCF.

### [Błąd karty pamięci Sformatować tę kartę?]

- Ten format nie może być używany z tym urządzeniem.
  - Włóż inną kartę.
  - Zapisz niezbędne dane na komputerze itp. i sformatuj kartę jeszcze raz przy użyciu aparatu. (P31)  
Dane zostaną usunięte.

### [Obiektów podłączony nieprawidłowo. Nie naciskaj przycisku zwaln. przy podłącz.]

- Zdejmij obiektów, a następnie załóż go ponownie bez naciskania przycisku zwalniającego obiektów. (P33)  
Włącz aparat ponownie, a jeśli komunikat jest dalej wyświetlany skontaktuj się ze sprzedawcą.

### [Podłączenie obiektów nie powiodło się. Sprawdź, czy styki kontaktowe nie są zabrudzone.]

- Odłącz obiektów od korpusu aparatu i delikatnie przetrzyj styki na obiektówie i korpusie za pomocą suchego bawełnianego wacika.  
Zamocuj obiektów, włącz ponownie aparat, a jeśli komunikat jest dalej wyświetlany skontaktuj się ze sprzedawcą.

### [Błąd karty pamięci]/[Ta karta pamięci nie może być używana.]

- Należy użyć karty obsługiwanej przez aparat. (P30)

### [Włóż ponownie kartę SD]/[Użyj innej karty]

- Wystąpił błąd podczas uzyskiwania dostępu do karty.  
Należy włożyć kartę ponownie.
- Włóż inną kartę.

### [Błąd odczytu/Błąd zapisu Sprawdź kartę]

- Błąd odczytu lub zapisu danych.  
Wyłącz zasilanie i wyjmij kartę. Włóż kartę ponownie, włącz zasilanie i ponów próbę odczytu lub zapisu danych.
- Karta może być uszkodzona.
- Włóż inną kartę.

**[Anulowano nagrywanie filmu z powodu ograniczenia szybkości zapisu na karcie]**

- W zależności od ustawienia [Format zapisu] i [Jakość nagr.] filmu, zmienia się wymagana klasa prędkości karty. Rejestracja zdjęcia 6K/4K wymaga zastosowania karty, która spełnia odpowiednie parametry klasy prędkości. Użyj karty, która spełnia te wymagania. (P30)
- Jeśli zapis zatrzymuje się nawet przy zastosowaniu karty o właściwej klasie prędkości, oznacza to, że prędkości zapisu danych jest zbyt niska. Zalecane jest skopiowanie zawartości karty a następnie jej sformatowanie (P31).  
W zależności od typu karty, filmowanie może zostać przerwane.

**[Nie można utworzyć folderu]**

- Nie można utworzyć folderu, ponieważ wykorzystane zostały już wszystkie numery folderów. Wykonaj formatowanie karty (P31) na aparacie po zapisaniu potrzebnych danych na komputerze itp.  
Po ustawieniu [Zerow. numeru] w menu [Konfig.] po sformatowaniu, numer folderu zostaje wyzerowany do 100. (P230)

**[Nie można użyć tego akumulatora]**

- Należy użyć oryginalnego akumulatora Panasonic. W przypadku wyświetlenia tego komunikatu, gdy używany jest oryginalny akumulator Panasonic, należy skontaktować się ze sprzedawcą lub najbliższym punktem serwisu.
- Jeśli złącze akumulatora jest brudne, oczyść je i usuń wszystkie ciała obce.

**[Nie można połączyć się z punktem dostępu bezprzew.]/[Połączenie nie powiodło się]/[Nie znaleziono miejsca docel.]**

- Informacje o bezprzewodowym punkcie dostępowym ustawione na tym urządzeniu są błędne. Sprawdź typ uwierzytelniania i klucza szyfrowania. (P287)
- Fale radiowe, emitowane przez inne urządzenia, mogą blokować połączenie z bezprzewodowym punktem dostępowym.  
Sprawdź stan innych urządzeń, które są podłączone do bezprzewodowego punktu dostępu, jak również stan innych urządzeń bezprzewodowych.

**[Połączenie nie powiodło się. Ponów próbę za kilka minut.]/[Sieć została rozłączona. Transfer zatrzymany.]**

- Zasięg fal radiowych z bezprzewodowego punktu dostępowego jest zbyt słaby.  
Przysuń aparat bliżej punktu dostępowego.
- W zależności od bezprzewodowego punktu dostępowego, połączenie może zostać automatycznie przerwane po upływie określonego czasu.  
Nawiąż połączenie ponownie.

**[Połączenie nie powiodło się]**

- Zmień ustawienia Wi-Fi punktu dostępowego w smartfonie na ten aparat.

## Rozwiązywanie problemów

Najpierw należy wypróbować procedury opisane poniżej ([P323](#) do [P331](#)).

**Jeśli problemu nie uda się rozwiązać, wybierz [Zerowanie] ([P231](#)) w menu [Konfig.].**

### Przy potrząśnięciu aparatu słychać grzechot z wnętrza aparatu.

Dźwięk jest spowodowany stabilizatorem obrazu w korpusie. Jest to normalne zjawisko.

### Rejestracja zatrzymuje się przed zakończeniem. Rejestracja nie jest możliwa. Nie można użyć niektórych funkcji.

• Gdy temperatura otoczenia jest wysoka lub podczas ciągłego zapisu, temperatura aparatu wzrasta. W przypadku wyświetlenia symbolu [  ] nagrywanie może zostać zatrzymane lub poniższe funkcje mogą zostać tymczasowo wyłączone, aby chronić aparat. Należy odczekać do momentu schłodzenia aparatu.

- [ZDJĘCIE 6K/4K]
- [Ostrość po]
- [Film]
- [AF-Point Scope]
- Wyjście HDMI
- Zasilanie za pomocą kabla USB

### Akumulator i źródło zasilania

#### Aparat po włączeniu nie działa.

#### Aparat wyłącza się natychmiast po włączeniu.

• Akumulator jest wyczerpany. Naładuj go. ([P21](#))

#### Aparat jest wyłączany automatycznie.

• [Oszczędzanie] jest włączony. ([P223](#))

#### Baterie rozładowują się zbyt szybko.

- Gdy ustawione jest [Zdj. ser. 6K/4K przed mig.] lub [Nagr.zdj.ser.przed mig.], akumulator wyczerpuje się szybciej.
  - Z funkcji tych należy korzystać tylko w przypadku rejestracji za ich pomocą.
- Czy połączenie Wi-Fi jest używane przez długi czas?
 

Baterie mogą rozładowywać się szybko podczas używania połączenia bezprzewodowego Wi-Fi.

  - Często wyłączaj aparat za pomocą [Oszczędzanie] itp. ([P223](#))

## Nagrywanie

### Nie można zrobić zdjęć.

#### Migawka nie działa od razu po wciśnięciu spustu migawki.

- Czy opcja [Priorytet ostr./zwoł.] w menu [Własne] jest ustawiona na [FOCUS]? (P209)  
Nie jest możliwe wykonanie zdjęcia bez ustawienia ostrości na obiekcie.

### Zdjęcie jest wyblakłe.

- Obrazy mogą się zdawać białawe w przypadku zabrudzenia czujnika obrazu palcami lub w podobny sposób.
  - Jeśli brudny jest obiektyw, należy wyłączyć aparat i delikatnie przetrzeć soczewkę obiektywu miękką, suchą ściereczką.
  - Patrz P333 w przypadku zabrudzenia czujnika obrazu.

### Zdjęcie jest zbyt jasne lub zbyt ciemne.

- Czy blokada AE (P106) jest niewłaściwie zastosowana?

### Wiele zdjęć jest robionych jednocześnie.

- Sprawdź ustawienia trybu pracy. (P114)
- Czy korzystasz z funkcji bracketingu? (P141)

### Obiekt jest nieostry.

- Obiekt znajduje się poza zakresem ustawiania ostrości aparatu.
- Czy opcja [AF z migawką] w menu [Własne] jest ustawiona na [OFF]? (P207)
- Czy opcja [Priorytet ostr./zwoł.] w menu [Własne] jest ustawiona na [RELEASE]? (P209)
- Czy blokada AF (P106) jest niewłaściwie zastosowana?

### Zdjęcie jest niewyraźne.

#### Stabilizator obrazu nie działa.

- Szybkość migawki spadnie, a funkcja stabilizatora obrazu może nie funkcjonować poprawnie podczas wykonywania zdjęć, szczególnie w ciemnym otoczeniu.
  - Zaleca się korzystanie ze statywu i samowyzwalacza przy robieniu zdjęć z niską szybkością migawki.

### Zdjęcie jest słabej jakości.

#### Na zdjęciu występują zakłócenia.

- Zalecane czynności:
  - Należy zmniejszyć czułość ISO. (P109)
  - Zwiększ nastawę opcji [Redukcja szumów] w [Styl. zdj.] lub zmniejsz nastawę każdego elementu oprócz [Redukcja szumów]. (P189)
  - Ustaw [Red. Szumów] na [ON]. (P195)



### Obiekt na zdjęciu wygląda na zniekształcony.

- Podczas rejestracji ruchomego obiektu przy wykorzystaniu elektronicznej migawki lub rejestracji filmu lub zdjęcia 6K/4K, obiekt na obrazie może wyglądać na zniekształcony. Jest to charakterystyka czujników MOS, które stanowią matrycę aparatu. Jest to normalne zjawisko.

### W warunkach oświetlenia takich, jak jarzeniówki i lampy LED, mogą się pojawić paski i migotanie.

- Jest to charakterystyka czujników MOS, które stanowią matrycę aparatu. Jest to normalne zjawisko.
  - Wydłużenie czasu naświetlania podczas używania elektronicznej migawki (P199) może pozwolić na ograniczenie efektu poziomych pasów.
  - Jeżeli podczas rejestracji filmów w oświetleniu świetłówkowym lub diodowym LED widoczne jest migotanie lub pojawiają się paski na obrazie, wybierz [Reduk. migot.] (P203). Ustawienie może zmniejszyć migotanie lub paski poprzez umożliwienie wybrania stałej szybkości migawki.
- W trybie filmowania kreatywnego szybkość migawki można ustawić ręcznie. (P171)



### Przy wysokiej wartości czułości ISO na obrazach pojawiają się paski.

- Przy wysokiej wartości czułości ISO lub w zależności od używanego obiektywu na obrazach mogą pojawiać się paski.  
→ Należy zmniejszyć czułość ISO. (P109)

### Jasność lub odcień zdjęcia różni się od wyglądu rzeczywistego.

- W przypadku robienia zdjęć w świetle fluorescencyjnym, diodowym itp., zwiększenie szybkości migawki może spowodować niewielkie zmiany jasności i koloru. Wynikają one z charakterystyki źródła światła i nie oznaczają usterki.
- Podczas robienia zdjęć obiektów w bardzo jasnych miejscach lub w świetle jarzeniówek, lamp LED, rtęciowych, sodowych itp., kolory i jasność ekranu mogą się zmienić, a na ekranie mogą się pojawić poziome paski.

### Zapisany zostaje jasny punkt nie na obiekcie.

- Mogą być wadliwe piksele na przetworniku obrazu.  
→ Wykonaj [Odśw. pikseli] (P231).

### Nie można ustawić [Tryb cichy] na [OFF].

- W momencie zakupu [Tryb cichy] przypisany jest do dzwigni funkcji. Jeśli dzwignia funkcji ustawiona jest na [MODE2], zmień ustawienie na [MODE1]. (P48)

## Filmy

### Nie można nagrywać filmów.

- W przypadku korzystania z karty o dużej pojemności, rejestracja materiału może nie być dostępna zaraz po włączeniu zasilania.

### Nagrywanie filmu zostaje przerwane.

- W zależności od ustawienia [Format zapisu] i [Jakość nagr.] filmu, zmienia się wymagana klasa prędkości karty. Użyj karty, która spełnia te wymagania. (P30)

### Na filmie nagrane jest nietypowe klikanie i brzęczenie.

#### Nagrany dźwięk jest bardzo cichy.

- W zależności od zastosowanego obiektywu, podczas nagrywania filmu w cichym miejscu może dojść do nagrania dźwięku przysłony i ostrzenia.  
Operację ustawiania ostrości można ustawić na [OFF] w [AF ciągły] (P167).
- Zasłonięcie otworu mikrofonu podczas nagrywania filmu może spowodować, że dźwięk będzie cichy lub w ogóle nie zostanie zarejestrowany. Tak samo uważaj na dźwięk pracy obiektywów.

### W filmach nagrywany jest odgłos pracy aparatu.

- Aby tego uniknąć, zalecane jest korzystanie z trybu filmowania kreatywnego. (P172)

## Lampa błyskowa

### Lampa błyskowa nie działa.

- Podczas korzystania z elektronicznej migawki lampa błyskowa nie jest aktywowana. (P199)
- Gdy dla opcji [Tryb cichy] wybrane zostało ustawienie [ON], lampa błyskowa nie jest aktywowana. (P198)

## Wyświetlacz/Wizjer

### Wyświetlacz/wizjer wyłącza się, mimo że aparat jest włączony.

- Jeżeli przez ustawiony czas nie są wykonywane żadne działania, aktywowana zostaje funkcja [Auto. wył. wiz.]/wyśw.] (P223), a wyświetlacz/wizjer zostaje wyłączony.
- Jeśli w pobliżu czujnika oka znajdzie się jakiś przedmiot, ręka itp. widok może zostać przełączony z wyświetlacza na wizjer.

### Może na chwile zamigotać lub jasność wyświetlacza może się na moment znacznie zmienić.

- Zdarza się tak, gdy zmienia się przysłona obiektywu przy wciśnięciu do połowy spustu migawki, lub gdy zmienia się jasność obiektu. Jest to normalne.

### Naciśnięcie przycisku [LVF] nie przełącza obrazu pomiędzy wyświetlaczem i wizjerem.

- Obraz jest wyświetlany na wyświetlaczu tylko wtedy, gdy aparat jest podłączony do komputera lub drukarki.

### Na wizjerze występują nierówne jasne obszary lub kolorowe plamy.

- W wizjerze zastosowano diody OLED. Jeśli przez dłuższy czas wyświetlany jest na nich ten sam obraz, może wystąpić efekt miejscowego wypalenia ekranu, który nie ma jednak wpływu na jakość zapisywanych obrazów.

### Odcienie kolorów widocznych w wizjerze odbiegają od rzeczywistych.

- Jest to typowe dla wizjera tego aparatu i nie należy uważać tego za usterkę. Nie ma to wpływu na zapisywane obrazy.

## Odtwarzanie

### Zdjęcie nie zostaje wyświetlone. Brak zapisanych zdjęć.

- Czy karta jest włożona prawidłowo?
- Czy jest to folder lub zdjęcie obrabiane na komputerze?  
Jeśli tak, odtwarzanie na tym urządzeniu nie jest możliwe.  
→ Zaleca się korzystanie z oprogramowania "PHOTOfunSTUDIO" w celu zapisywania zdjęć z komputera na karcie.
- Czy do wyświetlania została zastosowana funkcja [Tryb odtw.]?  
→ Zmień na [Odtw. norm.]. (P235)

### Czerwony fragment zapisanego zdjęcia zmienił kolor na czarny.

- Funkcja redukcji efektu czerwonych oczu ([👁️] lub [👁️]) może spowodować zamianę czerwonych elementów obrazu na czarne.  
→ Zaleca się robienie zdjęć z trybem lampy błyskowej [👁️] lub opcją [Red. cz.oczu] ustawioną na [OFF]. (P194)

## Funkcja Wi-Fi

**Połączenie Wi-Fi nie może zostać ustanowione.**

**Łączność radiowa jest zrywana.**

**Bezprzewodowy punkt dostępowy nie jest wyświetlany.**

### ■ Ogólne wskazówki dotyczące korzystania z połączenia Wi-Fi

- Należy używać aparatu w obrębie zasięgu urządzenia, z którym ma być nawiązane połączenie.
- Czy w pobliżu używane jest urządzenie, takie jak kuchenka mikrofalowa, telefon bezprzewodowy itp., wykorzystujące częstotliwość 2,4 GHz?
  - Jednoczesne używanie kilku urządzeń wykorzystujących fale radiowe może powodować wzajemne zakłócenia. Należy zachowywać odpowiedni odstęp między takimi urządzeniami.
- Kiedy wskaźnik naładowania akumulatora miga na czerwono, połączenie z innymi urządzeniami może się nie powieść lub zostać przerwane. (Wyświetlony zostanie komunikat [Błąd komunikacji].)
- Umieszczenie aparatu na metalowym stoliku lub półce może niekorzystnie wpłynąć na fale radiowe. W takich przypadkach nawiązanie połączenia może okazać się niemożliwe. Należy zdjąć aparat z metalowej powierzchni.

### ■ Informacje na temat bezprzewodowego punktu dostępowego

- Sprawdź, czy bezprzewodowy punkt dostępowy jest włączony i gotowy do pracy.
- Sprawdź, czy sygnał punktu dostępowego jest wystarczająco silny.
  - Spróbuj ustawić aparat bliżej bezprzewodowego punktu dostępowego.
  - Zmień lokalizację i orientację bezprzewodowego punktu dostępowego.
- Bezprzewodowy punkt dostępowy może nie być wyświetlany przez aparat, nawet jeśli sygnał radiowy jest wystarczająco silny. Przyczyną mogą być niewłaściwe ustawienia punktu dostępowego.
  - Wyłącz i włącz bezprzewodowy punkt dostępowy.
  - Sprawdź ustawienia bezprzewodowego punktu dostępowego.
  - Jeśli rozgłaszanie SSID bezprzewodowego punktu dostępowego jest wyłączone, bezprzewodowy punkt dostępowy może nie zostać wykryty. Wprowadź SSID sieci, aby nawiązać połączenie (P287) lub włącz rozgłaszanie SSID bezprzewodowego punktu dostępowego.

### Aparat nie jest wyświetlany na ekranie ustawień Wi-Fi smartfona.

- Używając menu ustawień Wi-Fi smartfona, wyłącz a następnie ponownie włącz funkcję Wi-Fi.

**Gdy próbuję nawiązać połączenie Wi-Fi z komputerem z systemem Windows 8, moja nazwa użytkownika i hasło nie zostają rozpoznane, więc nie mogę się połączyć z komputerem.**

- Niektóre systemy operacyjne, w tym Windows 8, wykorzystują dwa rodzaje kont: konto lokalne i konto Microsoft.
- Upewnij się, że stosujesz nazwę użytkownika i hasło do konta lokalnego.

### Komputer PC nie jest rozpoznawany kiedy korzystam z połączenia Wi-Fi. Aparat nie może być podłączony do komputera za pomocą Wi-Fi.

- Domyślna nazwa grupy roboczej to "WORKGROU". Jeśli zmieniono tę nazwę, komputer nie zostanie rozpoznany.  
Zmień nazwę grupy roboczej na nazwę grupy w komputerze, z którym chcesz się połączyć, za pomocą opcji [Połączenie z PC] menu [Konfiguracja Wi-Fi]. (P291)
- Upewnij się, czy login i hasło zostały wpisane poprawnie.
- Jeśli czas systemowy podłączonego do aparatu komputera Mac lub PC z systemem Windows różni się znacznie od czasu aparatu, aparat nie będzie mógł zostać podłączony do komputera z niektórymi systemami operacyjnymi.  
→ Upewnij się, czy ustawienia [Ust. zegara] i [Strefa czas.] aparatu są zgodne z godziną, datą i strefą czasową komputera Mac lub PC z systemem Windows. Jeśli istnieje pomiędzy nimi znacząca niezgodność, należy ją zredukować.

### Nie można przysyłać obrazów do usługi sieciowej.

- Upewnij się, że dane logowania (identyfikator/nazwa użytkownika/adres e-mail/hasło) są prawidłowe.

### Przesłanie obrazu do usługi sieciowej trwa dłuższy czas.

#### Przesyłanie obrazu zostaje przerwane. Niektórych obrazów nie da się przesłać.

- Czy rozmiar obrazu nie jest zbyt duży?  
→ Zmniejsz rozmiar obrazu przy użyciu opcji [Rozmiar] (P272) i spróbuj wysłać ponownie.  
→ Podziel film przy użyciu opcji [Podział filmu] (P247) i spróbuj wysłać ponownie.
- Przesyłanie obrazów może trwać dłużej jeśli odległość od bezprzewodowego punktu dostępowego jest znaczna.  
→ Spróbuj przysunąć aparat bliżej bezprzewodowego punktu dostępowego.
- Formaty filmów, które można przysyłać zależą od lokalizacji docelowej. (P271)

### Zapomniałem hasła Wi-Fi.

- Wykonaj [Zresetuj Ustawienia Sieci] w menu [Konfig.]. (P231)  
Jednakże wszystkie informacje ustawione w menu [Konfiguracja Wi-Fi] oraz [Bluetooth] zostaną wyczyszczone. (Za wyjątkiem [LUMIX CLUB])

## Telewizor, komputer osobisty i drukarka

### Zdjęcie nie zostaje wyświetlone na ekranie telewizora.

- Czy aparat został podłączony prawidłowo do telewizora? (P294)  
→ Należy wybrać w telewizorze zewnętrzne źródło sygnału.

### Złącze VIERA Link nie działa.

- Czy dla opcji [VIERA link] aparatu wybrano ustawienie [ON]? (P227)  
→ Sprawdź ustawienie złącza VIERA Link na podłączonym urządzeniu.  
→ Wyłącz i ponownie włącz aparat.

### Brak komunikacji z komputerem PC.

- Ustaw na [PC(Storage)] w [Tryb USB]. (P226)
- Wyłącz i ponownie włącz aparat.

### Komputer nie rozpoznaje karty. (Używana jest karta pamięci SDXC.)

- Należy sprawdzić, czy komputer jest kompatybilny z kartami pamięci SDXC.
- Podczas podłączania karty może wyświetlić się komunikat, aby ją sformatować, ale nie należy przeprowadzać formatowania.
- Jeśli wyświetlony na wyświetlaczu tekst [Dostęp] nie zniknie, po wyłączeniu zasilania aparatu należy odłączyć kabel USB.

### Nie można wydrukować zdjęcia, gdy aparat jest podłączony do drukarki.

- Nie można drukować zdjęć, korzystając z drukarki nieobsługującej standardu PictBridge.
- Ustaw na [PictBridge(PTP)] w [Tryb USB]. (P226)

### Brzegi zdjęcia zostają obcięte podczas drukowania.

- W przypadku używania drukarki z funkcją kadrowania lub drukowania bez ramek, należy wyłączyć tę funkcję przed rozpoczęciem drukowania.  
(Szczegółowe informacje przedstawione zostały w instrukcji obsługi drukarki.)
- W przypadku korzystania z usług zakładu fotograficznego, należy zasięgnąć informacji odnośnie do możliwości drukowania zdjęć w formacie 16:9.

## Inne

### Przy potrząśnięciu aparatu słychać grzechoczący dźwięk z wnętrza przymocowanego obiektywu.

- W zależności od zastosowanego obiektywu, elementy w jego wnętrzu mogą się poruszać i wywoływać taki dźwięk. Nie jest to objaw usterki.

### Aparat po włączeniu wydaje dźwięk.

- To odgłos działania funkcji usuwania zanieczyszczeń (P333). Jest to normalne zjawisko.

### Z obiektywu dochodzi dźwięk.

- Jest to dźwięk ruchu obiektywu lub działania przysłony przy włączaniu lub wyłączaniu aparatu i nie stanowi usterki.
- Dźwięk spowodowany automatyczną regulacją przysłony może być słyszany podczas zmiany jasności, np. w związku z pracą zoomu lub przemieszczeniem aparatu. Nie jest to usterka.

### Przypadkowo wybrany został niezany język.

- Należy nacisnąć przycisk [MENU/SET], aby wybrać ikonę menu [Konfig.] [⚙️], a następnie wybrać ikonę [🌐], aby ustawić żądany język. (P227)

### Po naciśnięciu spustu migawki do połowy czasami świeci się czerwona lampa.

- W ciemnych miejscach lampa wspomagająca dla trybu AF (P208) świeci na czerwono w celu ułatwienia ustawiania ostrości na obiekcie.

### Aparat się rozgrzewa.

- Podczas użytkowania powierzchnia aparatu i tył wyświetlacza mogą się rozgrzewać. Nie ma to wpływu na wydajność ani jakość pracy aparatu.

### Zegar zostaje wyzerowany.

- W przypadku, gdy aparat nie jest używany przez dłuższy czas, zegar może zostać wyzerowany.  
→ [Ustaw zegar] wyświetli się na ekranie. Ustaw zegar ponownie. (P38)

## Wskazówki dotyczące użytkowania

### Optymalne wykorzystanie aparatu

**Trzymaj urządzenie z dala od urządzeń naładowanych magnetycznie (np. kuchenek mikrofalowych, telewizorów, konsol do gier).**

- W przypadku umieszczenia urządzenia w pobliżu telewizora lub na nim, promieniowanie elektromagnetyczne może powodować zakłócenia obrazu oraz/lub dźwięku.
- Nie używaj urządzenia w pobliżu telefonów komórkowych, ponieważ może to powodować zakłócenia mające negatywny wpływ na obraz oraz/lub dźwięk.
- Silne pole magnetyczne wytwarzane przez głośniki lub duże silniki elektryczne może spowodować uszkodzenie zapisanych danych oraz zniekształcenie obrazu.
- Promieniowanie elektromagnetyczne może mieć negatywny wpływ na urządzenie, powodując zakłócenia obrazu oraz/lub dźwięku.
- Jeżeli urządzenie znajduje się w zasięgu niekorzystnego wpływu sprzętu wytwarzającego promieniowanie elektromagnetyczne i nie działa właściwie, należy je wyłączyć i wyjąć akumulator lub odłączyć zasilacz sieciowy. Następnie ponownie włożyć akumulator lub podłączyć zasilacz sieciowy.

**Nie używaj urządzenia w pobliżu nadajników radiowych lub linii wysokiego napięcia.**

- Nagrywanie w pobliżu nadajników radiowych lub przewodów wysokiego napięcia może mieć negatywny wpływ na nagrywany obraz oraz/lub dźwięk.

**Zawsze należy stosować wyłącznie przewody i kable dołączone do aparatu.**

**W przypadku stosowania wyposażenia opcjonalnego należy używać wyłącznie dołączonych do niego przewodów i kabli.**

**Nie należy przedłużać kabli ani przewodów.**

**Nie należy opryskiwać aparatu środkami owadobójczymi ani substancjami lotnymi.**

- Substancje tego typu mogą spowodować uszkodzenie obudowy oraz powłoki aparatu.

**Nie należy pozostawiać aparatu przez dłuższy czas w bezpośrednim kontakcie z wyrobami gumowymi lub plastikowymi.**



### W przypadku użytkowania w zimnym klimacie lub w niskich temperaturach

- Może to spowodować obrażenia skóry, jeśli bezpośrednio i przez dłuższy czas będziesz dotykać metalowych części urządzenia w miejscach o bardzo niskiej temperaturze (środowiska poniżej 0 °C, takie jak ośrodki narciarskie lub miejsca na dużej wysokości n.p.m.).  
**Używając aparatu przez dłuższy czas, noś rękawiczki albo inną ochronę dłoni.**
- Wydajność akumulatora (liczba możliwych do zrobienia zdjęć/czas pracy) może się tymczasowo zmniejszyć, jeśli aparat będzie używany w temperaturze pomiędzy -10 °C i 0 °C (tam, gdzie jest chłodno, np. w ośrodkach narciarskich, na dużej wysokości n.p.m.).
- Akumulator nie może być ładowany w temperaturze niższej niż 0 °C. (Wskaźnik [CHARGE] miga, gdy nie można naładować akumulatora.)
- Jeśli aparat jest używany w zimnych miejscach, takich jak ośrodki narciarskie lub na dużej wysokości n.p.m., gdy do aparatu przyłgnie śnieg albo krople wody, niektóre części aparatu mogą być trudne do poruszenia, a dźwięk może być przytłumiony. Stanie się tak szczególnie, jeśli śnieg lub krople wody zamarzną w szczelinie przycisku ON/OFF aparatu, głośników i mikrofonu. Jest to normalne zjawisko.

### Czyszczenie

**Przed przystąpieniem do czyszczenia aparatu należy wyjąć akumulator, odłączyć złącze DC (wyposażenie opcjonalne) lub odłączyć wtyczkę od gniazda sieciowego. Następnie należy wytrzeć aparat miękką, suchą ściereczką.**

- Jeśli aparat zostanie zabrudzony, można go wyczyścić, ścierając brud wyciśniętą wilgotną ściereczką, a następnie wycierając suchą ściereczką.
- Do czyszczenia aparatu nie należy używać rozpuszczalników, takich jak benzyna, rozcieńczalnik, alkohol, płyny do mycia naczyń itp., gdyż może to spowodować uszkodzenie obudowy oraz powłoki aparatu.
- W przypadku korzystania ze ściereczki nasyconej środkiem chemicznym, należy przestrzegać instrukcji dołączonych do ściereczki.

#### ■ Informacje o zanieczyszczeniu na czujniku obrazu

Aparat ten wyposażony jest w system wymiennych obiektywów, co powoduje że podczas ich wymiany może dojść do zanieczyszczenia wnętrza korpusu. W zależności od warunków nagrywania zanieczyszczenia na czujniku mogą być widoczne na zapisanych obrazach. Aby uniknąć zanieczyszczenia wewnętrznych części korpusu, unikaj wymiany obiektywu w zapyłonych miejscach i zawsze zakładaj pokrywę korpusu lub obiektyw podczas przechowywania aparatu. Przed założeniem pokrywy korpusu usuń z niej wszelkie zanieczyszczenia.

#### **Funkcja usuwania zanieczyszczeń**

Aparat ten posiada funkcję usuwania zanieczyszczeń, która usunie pył i kurz z przodu przetwornika obrazu.

Funkcja ta będzie działać automatycznie, gdy aparat jest włączony, ale jeśli widzisz kurz, przeprowadź [Czyszcz. przetw.] w menu [Konfig.].

### Usuwanie zanieczyszczenia z czujnika obrazu

Czujnik obrazu to urządzenie bardzo precyzyjne i delikatne, więc przestrzegaj poniższych zaleceń, jeśli do czyszczenia przystępujesz samodzielnie.

- Usuń kurz z powierzchni czujnika obrazu, przedmuchiując za pomocą dostępnych na rynku gruszek. Uważaj, by podmuch powietrza nie był zbyt silny.
- Nie wkładaj końcówki gruszki głębiej niż mocowanie obiektywu.
- Nie pozwól, by gruszka dotknęła czujnika obrazu, ponieważ może dojść do jego zdrapania.
- Nie czyść czujnika obrazu za pomocą narzędzi innych niż gruszka.
- Jeśli nie jesteś w stanie usunąć zanieczyszczenia za pomocą gruszki, skontaktuj się ze sprzedawcą lub firmą Panasonic.

### ■ Dbanie o wizjer/muszlę oczną wizjera

- Przed wytarciem plam na wizjerze i muszli ocznej, lub podjęciem prób czyszczenia w inny sposób, zdejmij muszlę oczną (1). Usuń zanieczyszczenia z powierzchni wizjera za pomocą gruszki (dostępnej w sprzedaży) i delikatnie przetrzyj powierzchnię suchą, miękką szmatką. Po oczyszczeniu wizjera załóż muszlę oczną (2).
- Należy uważać, aby nie zgubić muszli ocznej.
- Muszlę oczną należy przechowywać w miejscu niedostępnym dla dzieci, aby zapobiec jej połknięciu.

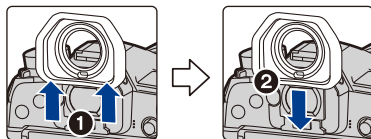

### Informacje o wyświetlaczu/wizjerze

- Nie należy wywierać nadmiernego nacisku na wyświetlacz. Może to powodować zniekształcenia kolorów i zakłócenie pracy wyświetlacza.
- Po włączeniu zasilania aparatu w niskiej temperaturze, obraz na wyświetlaczu/wizjerze jest początkowo nieco ciemniejszy niż zwykle. W miarę wzrostu temperatury we wnętrzu aparatu wyświetlacz powraca do normalnej jasności.

**Przy produkcji wyświetlacza/wizjera stosowana jest technologia o najwyższej precyzji. Mogą jednak występować na wyświetlaczu ciemne lub jasne (czerwone, zielone lub niebieskie) punkty. Jest to normalne zjawisko. Pomimo wykorzystywanej technologii precyzyjnej, niektóre piksele wyświetlacza/wizjera mogą być nieaktywne lub stale świecić. Punkty te nie mają wpływu na zdjęcia zapisywane na karcie.**

## Informacje o obiektywie

- Nie należy wywierać nadmiernego nacisku na obiektyw.
- Nie należy pozostawiać aparatu z obiektywem skierowanym na słońce, gdyż może to spowodować usterkę aparatu. Również należy zachować ostrożność w przypadku pozostawiania aparatu poza pomieszczeniami lub w pobliżu okna.
- Gdy powierzchnia obiektywu jest zanieczyszczona (woda, olej, odciski palców itd.), ma to wpływ na zdjęcie. Należy wytrzeć delikatnie powierzchnię miękką, suchą szmatką przed robieniem zdjęć i po zakończeniu fotografowania.
- Aby zapobiec gromadzeniu się kurzu i innych drobin na lub ich wnikanii do obiektywu, należy pamiętać o zakładaniu tylnej pokrywki obiektywu po zdjęciu obiektywu z aparatu.
- W celu ochrony punktów styku (A), obiektywu nie należy umieszczać z powierzchnią mocowania skierowaną w dół. Dodatkowo nie należy dopuszczać do zabrudzenia styków obiektywu.
- W celu zwiększenia skuteczności zabezpieczenia przed pyłem i wilgocią, mocowanie wymiennego obiektywu (H-ES12060/H-FS12060) jest osadzone w uszczelce gumowej. W przypadku częściej wymiany obiektywu, wskutek tarcia na korpusie aparatu mogą powstać rysy. Nie mają one jednak wpływu na funkcjonowanie aparatu. W celu wymiany uszczelki gumowej należy skontaktować się z firmą Panasonic.

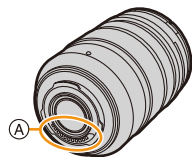

## Akumulator

**W aparacie zastosowano akumulator litowo-jonowy. Źródłem wytwarzanej przez niego energii jest reakcja chemiczna zachodząca w jego wnętrzu. Jest ona podatna na działanie temperatury i wilgotności otoczenia. Zbyt wysokie i zbyt niskie temperatury skracają czas pracy akumulatora.**

**Należy zawsze wyjmować akumulator po zakończeniu użytkowania aparatu.**

- Umieść wyjęty akumulator w plastikowej torebce i przechowuj lub połóż z dala od metalowych przedmiotów (spinaczy itp.).

**W przypadku upuszczenia akumulatora należy sprawdzić, czy jego obudowa i styki nie są uszkodzone.**

- Używanie uszkodzonego akumulatora grozi uszkodzeniem aparatu.

**Należy zawsze mieć pod ręką zapasowy akumulator.**

- Należy pamiętać, że okres pracy akumulatora skraca się w niskich temperaturach, np. na nartach.
- W przypadku wyjazdów należy pamiętać o zabraniu ładowarki do akumulatorów (w zestawie), zasilacza sieciowego (w zestawie) i kabla USB (do ładowarki), aby można było w każdej chwili naładować akumulator.

**Utylizacja zużytego akumulatora.**

- Akumulator ma ograniczony okres użytkowania.
- Nie należy wrzucać go do ognia, gdyż grozi to wybuchem.

**Akumulator nie powinien się stykać z metalowymi przedmiotami (wisiorki, spinki do włosów itp.).**

- Może to powodować zwarcia lub wydzielanie ciepła, a co za tym idzie niebezpieczeństwo poparzenia.

### Informacje o ładowarce/zasilaczu sieciowym (w zestawie)

- Wskaźnik [CHARGE] może migać w wyniku działania ładunków elektrostatycznych lub fal elektromagnetycznych. Nie ma to wpływu na ładowanie.
- W przypadku korzystania z zasilacza sieciowego (w zestawie) w pobliżu radia, odbiór fal radiowych może być zakłócony.  
Zasilacz sieciowy (w zestawie) należy umieszczać w odległości co najmniej 1 m od odbiorników radiowych.
- Podczas korzystania z zasilacza sieciowego (w zestawie) może z niego dobiegać szum. Jest to normalne zjawisko.
- Po zakończeniu używania ładowarki należy odłączyć zasilanie.  
(Jeśli pozostanie ona podłączona do gniazda elektrycznego, będzie cały czas zużywała niewielką ilość prądu.)
- Należy utrzymywać w czystości styki ładowarki i akumulatora.

### Karta

**Nie należy pozostawiać karty w miejscach, w których panuje wysoka temperatura lub w których powstają fale elektromagnetyczne bądź ładunki statyczne ani też miejscach wystawionych na bezpośrednie działanie promieni słonecznych.**

**Nie należy wyginać ani upuszczać karty.**

- Może to spowodować jej uszkodzenie lub uszkodzenie bądź skasowanie zapisanych na niej danych.
- Po zakończeniu używania karty oraz podczas przechowywania i przenoszenia karty należy ją umieścić w pudełku lub futerale.
- Należy chronić styki karty przed zabrudzeniami, kurzem i wodą. Nie należy dotykać styków karty palcami.

**Uwaga dotycząca pozbywania się lub utylizacji karty pamięci**

**Formatowanie lub usuwanie przy użyciu aparatu lub komputera powoduje tylko zmianę informacji dotyczących zarządzania plikami i nie usuwa całkowicie danych z karty pamięci.**

**Zaleca się fizyczne zniszczenie karty pamięci lub użycie ogólnie dostępnego oprogramowania komputerowego do usuwania danych w celu całkowitego usunięcia danych z karty pamięci przed pozbyciem się lub utylizacją.**

**Zarządzanie danymi na karcie pamięci należy do obowiązków użytkownika.**

## Informacje o danych osobistych

W przypadku ustawienia imienia lub daty urodzin dla opcji [Ustawianie profilu]/funkcji rozpoznawania twarzy, dane osobiste są przechowywane w aparacie i umieszczane na zapisywanych zdjęciach.

Zalecamy włączenie [Hasło Wi-Fi] i [Blokada funkcji Wi-Fi], aby chronić dane osobiste. (P291, 292)

### Przezczenie się odpowiedzialności

- Informacje, w tym dane osobiste, mogą ulec zmianie lub zniknąć w wyniku błędu obsługi, działania ładunków statycznych, wypadku, usterki, naprawy lub innych czynności. Chcielibyśmy uprzedzić, że Panasonic nie ponosi żadnej odpowiedzialności za jakiegokolwiek szkody bezpośrednie lub pośrednie na skutek zmiany lub zniknięcia informacji lub danych osobistych.

### W przypadku oddawania do naprawy, pozbycia się lub utylizacji.

- Po wykonaniu kopii informacji osobistych, należy je zawsze usuwać z aparatu, podobnie jak ustawienia połączenia bezprzewodowego LAN, używając funkcji [Zresetuj Ustawienia Sieci]/[Usuń konto] (P231, 284).
- Anulować wszystkie ustawienia w celu ochrony danych osobistych. (P231)
- Wyjąć kartę pamięci z aparatu przed oddaniem do naprawy.
- W przypadku naprawy mogą zostać przywrócone ustawienia fabryczne.
- Jeżeli wykonanie powyższych czynności jest niemożliwe na skutek usterki, prosimy skontaktować się ze sprzedawcą lub firmą Panasonic.

### W przypadku pozbywania się lub utylizacji karty pamięci, patrz “Uwaga dotycząca pozbywania się lub utylizacji karty pamięci”. (P336)

### Przy wysłaniu obrazów do usług sieciowych

- Obrazy mogą zawierać informacje, takie jak tytuły, daty zapisu, oraz informacje o lokalizacji, umożliwiające identyfikację osób. Przed wysłaniem obrazów do usług sieciowych należy dokładnie sprawdzić, czy takie informacje nie zostaną udostępnione.

## Gdy aparat nie jest używany przez dłuższy czas

- Należy przechowywać akumulator w chłodnym i suchym miejscu o stosunkowo stabilnej temperaturze: (Zalecana temperatura: 15 °C do 25 °C, Zalecana wilgotność: 40%RH do 60%RH)
- Zawsze należy wyjmować akumulator i kartę z aparatu.
- Pozostawienie akumulatora w aparacie spowoduje jego rozładowanie, nawet gdy aparat jest wyłączony. W przypadku nadmiernego rozładowania akumulator może nie nadawać się do użytku nawet po naładowaniu.
- W przypadku dłuższego przechowywania akumulatora zaleca się ładowanie go raz do roku. Należy wyjąć akumulator z aparatu, można go ponownie przechowywać po całkowitym rozładowaniu.
- W przypadku przechowywania w zamkniętej szafce zaleca się przechowywać aparat z pochłaniaczem wilgoci (żel krzemionkowy).
- Jeśli aparat nie był używany przez długi okres czasu, sprawdź wszystkie części przed robieniem zdjęć.

### Informacje o danych obrazu

- Zapisane dane mogą zostać uszkodzone lub utracone na skutek uszkodzenia aparatu w wyniku niewłaściwego postępowania. Firma Panasonic nie ponosi odpowiedzialności za wszelkie szkody związane z utratą zapisanych danych.

### Informacje o statywach (trójnogach i monopodach)

- W przypadku korzystania ze statywu, należy upewnić się, że jest on ustawiony stabilnie i aparat jest na nim prawidłowo zamocowany.
- Podczas korzystania z trójnogu lub monopodu wyjęcie karty lub baterii może nie być możliwe.
- Podczas mocowania lub zdejmowania aparatu należy odpowiednio ustawić wkręt trójnogu lub monopodu. Przykręcanie na siłę może spowodować uszkodzenie gwintu w aparacie. Zbyt mocne przykręcenie aparatu do trójnogu lub monopodu może również spowodować uszkodzenie obudowy aparatu i tabliczki znamionowej.
- W przypadku stosowania z aparatem obiektywu o dużej średnicy może dojść do kontaktu między obiektywem a stopką. Zależy to od użytego statywu/monopoda. Dokręcanie śruby w takim przypadku może uszkodzić aparat lub obiektyw. Z tego względu zaleca się zamocowanie adaptera statywu (DMW-TA1: wyposażenie opcjonalne) przed zamocowaniem na statywie/monopodzie.
- Należy starannie zapoznać się z instrukcją obsługi trójnogu lub monopodu.

### Informacje o pasku na ramię

- W przypadku stosowania ciężkiego wymiennego obiektywu (ponad 1 kg) nie noś aparatu za pasek na ramię.  
Podczas przenoszenia trzymaj aparat i obiektyw.

## Funkcja Wi-Fi

### ■ Używaj aparatu jako bezprzewodowego urządzenia LAN

Podczas użytkowania wyposażenia lub systemów komputerowych, wymagających wyższego poziomu zabezpieczeń niż bezprzewodowe urządzenia LAN, należy zapewnić odpowiednie środki zabezpieczające dla używanych systemów. Firma Panasonic nie ponosi żadnej odpowiedzialności za uszkodzenia, wynikające z użytkowania aparatu w charakterze innym niż jako bezprzewodowe urządzenie LAN.

### ■ Wykorzystywanie funkcji Wi-Fi aparatu przewidziane jest dla krajów, w których aparat jest sprzedawany

W przypadku używania funkcji Wi-Fi w krajach innych, niż kraje sprzedaży aparatu, istnieje ryzyko złamania lokalnych przepisów, dotyczących łączności radiowej; firma Panasonic nie ponosi żadnej odpowiedzialności za takie sytuacje.

### ■ Istnieje ryzyko, że wysyłane i odbierane dane mogą zostać przechwycone

Należy pamiętać o tym, że istnieje ryzyko przechwycenia danych wysyłanych i odbieranych przy pomocy fal radiowych przez niepowołane osoby.

### ■ Nie należy używać aparatu w miejscach narażonych na działanie pól magnetycznych, ładunków statycznych i zakłóceń

- Nie należy używać aparatu w miejscach narażonych na działanie pól magnetycznych, ładunków statycznych i zakłóceń, np. w pobliżu kuchenki mikrofalowej. Może to powodować zakłócenia fal radiowych.
- Używanie aparatu w pobliżu urządzeń takich jak kuchenki mikrofalowe lub telefony bezprzewodowe, używające fal radiowych o częstotliwości 2,4 GHz, może spowodować pogorszenie jakości pracy obu urządzeń.

### ■ Nie podłączaj aparatu do sieci bezprzewodowych, do których nie masz uprawnień użytkownika

Jeśli w aparacie aktywna jest funkcja Wi-Fi, sieci bezprzewodowe wyszukiwane są automatycznie. W takiej sytuacji mogą być wyświetlane także sieci, do których użytkownik nie ma uprawnień użytkownika (SSID\*). Nie należy podejmować prób łączenia z takimi sieciami, ponieważ może zostać to uznane za nielegalny dostęp.

- \* SSID oznacza nazwę identyfikatora sieci bezprzewodowej, używaną w połączeniu LAN. Jeżeli SSID jest zgodne dla obu urządzeń, możliwa jest transmisja danych pomiędzy nimi.

- G MICRO SYSTEM to system wymiany obiektywów w aparatach cyfrowych LUMIX oparty na standardzie Micro Four Thirds System.
- Micro Four Thirds™ oraz logo Micro Four Thirds to znaki towarowe lub zarejestrowane znaki towarowe Olympus Corporation w Japonii, w Stanach Zjednoczonych, w Unii Europejskiej i innych krajach.
- Four Thirds™ oraz logo Four Thirds to znaki towarowe lub zarejestrowane znaki towarowe Olympus Corporation w Japonii, w Stanach Zjednoczonych, w Unii Europejskiej i innych krajach.
- Logo SDXC jest znakiem towarowym SD-3C, LLC.
- Terminy HDMI, HDMI High Definition Multimedia Interface oraz logo HDMI są znakami towarowymi lub zarejestrowanymi znakami towarowymi HDMI Licensing Administrator, Inc. w Stanach Zjednoczonych i innych krajach.
- "AVCHD", "AVCHD Progressive", i logo "AVCHD Progressive" są znakami towarowymi Panasonic Corporation i Sony Corporation.
- Dolby, Dolby Audio i symbol z podwójnym D są znakami towarowymi firmy Dolby Laboratories.
- HDAVI Control™ jest znakiem handlowym Panasonic Corporation.
- Adobe jest znakiem towarowym lub zarejestrowanym znakiem towarowym Adobe Systems Incorporated w Stanach Zjednoczonych i/lub innych krajach.
- Pentium jest znakiem towarowym Intel Corporation, zarejestrowanym w Stanach Zjednoczonych oraz/lub innych krajach.
- Windows jest znakiem towarowym lub zarejestrowanym znakiem towarowym Microsoft Corporation w Stanach Zjednoczonych i/lub innych krajach.
- iMovie, Mac, OS X i macOS to znaki towarowe Apple Inc., zarejestrowane w USA i innych krajach.
- iPad, iPhone, iPod i iPod touch to znaki towarowe Apple Inc., zarejestrowane w USA i innych krajach.
- App Store jest znakiem usługowym firmy Apple Inc.
- Android oraz Google Play są znakami towarowymi lub zarejestrowanymi znakami towarowymi Google Inc.





- Nazwa marki Bluetooth® i logotypy są zarejestrowanymi znakami towarowymi firmy Bluetooth SIG, Inc. i wszelkie ich użycie przez firmę Panasonic Corporation jest objęte licencją. Pozostałe znaki towarowe i nazwy handlowe są własnością ich posiadaczy.
- Logo Wi-Fi CERTIFIED™ jest znakiem certyfikacji stowarzyszenia Wi-Fi Alliance®.
- Logo Wi-Fi Protected Setup™ jest znakiem certyfikacji stowarzyszenia Wi-Fi Alliance®.
- "Wi-Fi®" to zastrzeżony znak towarowy firmy Wi-Fi Alliance®.
- "Wi-Fi Protected Setup™", "WPA™", i "WPA2™" są zarejestrowanymi znakami towarowymi Wi-Fi Alliance®.
- DLNA, the DLNA Logo and DLNA CERTIFIED are trademarks, service marks, or certification marks of the Digital Living Network Alliance.
- W tym produkcie wykorzystano "DynaFont" firmy DynaComware Corporation. DynaFont jest zarejestrowanym znakiem towarowym DynaComware Taiwan Inc.
- QR Code to zastrzeżony znak towarowy firmy DENSO WAVE INCORPORATED.
- Inne nazwy systemów lub produktów wspomniane w niniejszej instrukcji są zwykle znakami towarowymi lub zastrzeżonymi znakami towarowymi producentów tych systemów lub produktów.



Licencja na urządzenie została udzielona na podstawie AVC Patent Portfolio License i dotyczy osobistego i niekomercyjnego użytku przez użytkownika w celu (i) kodowania materiałów wideo zgodnie ze standardem AVC ("AVC VIDEO") i/lub (ii) dekodowania materiałów wideo AVC, które zostały zakodowane przez użytkownika na potrzeby własne i niekomercyjne i/lub zostały uzyskane od dostawcy materiałów wideo, który posiada licencję umożliwiającą dostarczanie materiałów w formacie AVC. Nie udziela się licencji jawnej ani dorozumianej na jakiegokolwiek inne formy użytkowania. Dodatkowych informacji udziela MPEG LA, L.L.C. Odwiedź stronę <http://www.mpegla.com>

**Pozbywanie się zużytych urządzeń elektrycznych i elektronicznych oraz baterii  
Dotyczy wyłącznie obszaru Unii Europejskiej oraz krajów posiadających  
systemy zbiórki i recyklingu**



Niniejsze symbole umieszczane na produktach, opakowaniach i/lub w dokumentacji towarzyszącej oznaczają, że nie wolno mieszać zużytych urządzeń elektrycznych i elektronicznych oraz baterii z innymi odpadami domowymi/komunalnymi.

W celu zapewnienia właściwego przetwarzania, utylizacji oraz recyklingu zużytych urządzeń elektrycznych i elektronicznych oraz zużytych baterii, należy oddawać je do wyznaczonych punktów gromadzenia odpadów zgodnie z przepisami prawa krajowego. Poprzez prawidłowe pozbywanie się zużytych urządzeń elektrycznych i elektronicznych oraz zużytych baterii pomagasz oszczędzać cenne zasoby naturalne oraz zapobiegać potencjalnemu negatywnemu wpływowi na zdrowie człowieka oraz na stan środowiska naturalnego. W celu uzyskania informacji o zbiórce oraz recyklingu zużytych urządzeń elektrycznych i elektronicznych oraz baterii prosimy o kontakt z władzami lokalnymi.

Za niewłaściwe pozbywanie się tych odpadów mogą grozić kary przewidziane przepisami prawa krajowego.

**Dotyczy symbolu baterii (symbol poniżej):**

Ten symbol może występować wraz z symbolem pierwiastka chemicznego. W takim przypadku wymagania Dyrektywy w sprawie określonego środka chemicznego są spełnione.



**Infolinia (Polska):**

**801 003 532** - numer dla połączeń z sieci stacjonarnej

**22 295 37 27** - numer dla połączeń z sieci stacjonarnej oraz komórkowej

**Produkt Panasonic**

Produkt objęty jest E-Gwarancją Panasonic.

Prosimy o zachowanie dowodu zakupu.

Warunki gwarancji oraz informacje o produkcie

są dostępne na stronie [www.panasonic.pl](http://www.panasonic.pl)

lub pod numerami telefonów:

801 003 532 - numer dla połączeń z sieci stacjonarnej

22 295 37 27 - numer dla połączeń z sieci stacjonarnej oraz komórkowej

**Dystrybucja w Polsce**

Panasonic Marketing Europe GmbH

(Spółka z ograniczoną odpowiedzialnością)

Oddział w Polsce

ul. Wołoska 9A, 02-583 Warszawa

# Aktualizacja oprogramowania sprzętowego

## ■ Oprogramowanie sprzętowe zostało zaktualizowane

Aktualizacja oprogramowania sprzętowego została udostępniona w celu poprawy możliwości aparatu i zwiększenia jego funkcjonalności.

Kolejne sekcje opisują funkcje, które zostały dodane lub zmodyfikowane.

Należy również zapoznać się z “Instrukcja obsługi funkcje zaawansowane”.

- Aby sprawdzić wersję oprogramowania sprzętowego niniejszego aparatu, należy wybrać opcję [Wyśw. wersji] w menu [Konfig.].
- Najnowsze informacje na temat oprogramowania sprzętowego oraz jego pobierania i aktualizowania można znaleźć na następującej stronie pomocy technicznej:

**<https://panasonic.jp/support/global/cs/dsc/>**

(Tylko w języku angielskim)

**Kliknij tutaj, aby przejść na początek “Instrukcja obsługi funkcje zaawansowane”.**

# Spis Treści



## Przed rozpoczęciem użytkowania

- Informacje o aplikacjach/oprogramowaniu ..... F-4
- Informacje o rozszerzonych opcjach menu (Firmware ver. 2.0 lub nowsze) ..... F-4

## Oprogramowanie sprzętowe ver. 1.1

- Dodanie nowych funkcji ..... F-5
  - Opcja [L.Monochrom. D] została dodana do [Styl. zdj.] w menu [Nagr.]..... F-5
  - Opcja dostosowania jakości obrazu [Efekt ziarnistości] została dodana do [Styl. zdj.] w menu [Nagr.]..... F-5
  - Opcja [Uwydatnienie Live View] została dodana do menu [Własne]..... F-6
  - Opcja [Blokada pierśc. ostrości] została dodana do menu [Własne]..... F-6
  - Opcja [Przycisk WB/ISO/Expo.] została dodana do menu [Własne] ..... F-6
  - Opcja [Pokrętko] została dodana do [Ustawienia blokady] w menu [Własne] ..... F-6
- Zwiększona łatwość obsługi / Pozostałe dodatki/modyfikacje funkcji ..... F-7
  - Przysłonę można teraz zawęzić do wartości F11 podczas nagrywania w trybie wysokiej rozdzielczości ..... F-7
  - Dodane zostały pozycje, które można przypisać do przycisków funkcyjnych ..... F-7
  - Zdjęcia w grupie można teraz wybrać do przetwarzania RAW ..... F-7
  - Opcja [Powrót z trybu uśpienia] została dodana do [Bluetooth] w menu [Konfig.]..... F-8
  - Wspomaganie trybu MF można teraz powiększyć do ok. 20X ..... F-8

## Oprogramowanie sprzętowe ver. 1.3

- Dodanie nowych funkcji ..... F-9
  - Opcja [Przyrost przysł.(pierścierń)] została dodana do menu [Własne] ..... F-9
  - Opcja [Przycisk wideo (zdalny)] została dodana do menu [Własne] ..... F-9

## Oprogramowanie sprzętowe ver. 2.0

- Dodatki/zmiany w funkcji automatycznego ustawiania ostrości ..... F-10
  - Od teraz funkcja AF wspiera wykrywanie zwierząt ..... F-10
  - Dodano opcje [AF-ON Near] oraz [AF-ON Far] do [Blokada AF/AE] w menu [Własne] ..... F-12
  - [Wyświetlaj, kiedy AFS] zostało dodane do [Wyróżn. pkt. ostrości] w menu [Własne] ..... F-12
  - [MODE2] zostało dodane do [AF ciągły] w menu [Film] ..... F-13
- Uzupełnienia/zmiany w funkcjach filmu..... F-14
  - Dodano opcje [MP4 HEVC] oraz [MOV] do [Format zapisu] w menu [Film] ..... F-14
  - Opcja [Wyj.sygn.HDMI (nagr.)] została dodana do menu [Film]..... F-19

|   |      |
|---|------|
| • [Tryb bitowy 4K/60p,50p] zostało dodane do [Wyj.sygn.HDMI (nagr.)] w menu [Film] .....                            | F-19 |
| • Opcja [Zmienna szybk. klatek] została dodana do menu [Kreatywne wideo] .....                                      | F-20 |
| • Od teraz możliwy jest zapis filmów HDR w formacie HLG .....   | F-22 |
| • [16-235] zostało dodane do [Poziom luminancji] w menu [Film] .....  | F-24 |
| • Klucz aktualizacji oprogramowania jest już obsługiwany, nagrywanie filmów w formacie Log jest teraz możliwe ..... | F-25 |
| Pozostałe dodatki / modyfikacje funkcji .....   | F-29 |
| • [Obróbka rozmycia] zostało dodane do [Tryb wysokiej rozdź.] w menu [Nagr.] .....                                  | F-29 |
| • Dodano opcję [AWBw] do balansu bieli .....  | F-29 |
| • [Prześwietl.obsz.ważony] zostało dodane do [Tryb pomiaru] w menu [Nagr.]/[Film] .....                             | F-29 |
| • Opcja [Regul. komp. ekspozycji] została dodana do menu [Własne] .....   | F-30 |
| • Opcja [0.5SEC] została dodana do [Czas trwania (zdjęcie)] w [Autopodgląd] w menu [Własne] .....                   | F-30 |
| • Funkcja blokady AE jest teraz dostępna w trybie manualnej ekspozycji ....   | F-30 |
| • [MODE1] zostało dodane do [Uwydatnienie Live View] w menu [Własne] .....  | F-30 |
| • Obsługa przysłony/szybkości migawki przy wyłączonym wyświetlaczu .....  | F-31 |
| • Dodane zostały funkcje, które można przypisać do przycisków funkcyjnych .....                                     | F-31 |

# Przed rozpoczęciem użytkowania



## Informacje o aplikacjach/oprogramowaniu

Po dokonaniu aktualizacji firmware aparatu należy używać najnowszej wersji aplikacji na smartfon lub oprogramowania na PC.

### “Image App”

- Zainstaluj lub zaktualizuj aplikację na swoim smartfonie.

### “PHOTOfunSTUDIO 10.0 PE”

- Sprawdź poniższą witrynę, aby pobrać i zainstalować oprogramowanie:

<Jeśli już używasz>

[https://panasonic.jp/support/global/cs/soft/download/d\\_pfs10pe\\_up.html](https://panasonic.jp/support/global/cs/soft/download/d_pfs10pe_up.html)

(Tylko w języku angielskim)

<W przypadku pierwszej instalacji>

[https://panasonic.jp/support/global/cs/soft/download/d\\_pfs10pe.html](https://panasonic.jp/support/global/cs/soft/download/d_pfs10pe.html)

(Tylko w języku angielskim)

### “LUMIX Tether”

- Sprawdź poniższą witrynę, aby pobrać i zainstalować oprogramowanie:

[https://panasonic.jp/support/global/cs/soft/download/d\\_lumixtether.html](https://panasonic.jp/support/global/cs/soft/download/d_lumixtether.html)

(Tylko w języku angielskim)

## Informacje o rozszerzonych opcjach menu (Firmware ver. 2.0 lub nowsze)

Poniższe menu stają się dostępne po aktywowaniu rozszerzonych funkcji za pomocą klucza aktualizacji oprogramowania (DMW-SFU1: wyposażenie opcjonalne).

|                                  |  |
|----------------------------------|--|
| [Kreatywne wideo]                | [Asystent widoku V-LogL]                   |
| [Film]                           | [Wyśw. HDMI LUT] w [Wyj.sygn.HDMI (nagr.)] |
| [Własne] ([Monitor/Wyświetlacz]) | [Asystent widoku V-LogL]                   |
| [Konfig.]                        | [Wyśw. HDMI LUT] w [Połączenie TV]         |
| [Odtwarzanie]                    | [Wyśw. monitora LUT]                       |

# Oprogramowanie sprzętowe ver. 1.1



## Dodanie nowych funkcji

Opcja [L.Monochrom. D] została dodana do [Styl. zdj.] w menu [Nagr.]

Tryby:   **P** **A** **S** **M**  

**MENU** →  [Nagr.] → [Styl. zdj.]

|  |   |
|--|---|
|  [L.Monochrom. D] | Efekt monochromatyczny, który tworzy dynamiczne wrażenie dzięki wzbogaconym światłom i cieniom. |
|--|---|

- Możliwe jest dostosowanie następujących ustawień jakości obrazów:
  - [Kontrast]/[Ostrość]/[Redukcja szumów]/[Ton kolorów]/[Efekt filtra]/[Efekt ziarnistości]
- Tryb automatycznego ustawiania ostrości [] działa w taki sam sposób jak [].

Opcja dostosowania jakości obrazu [Efekt ziarnistości] została dodana do [Styl. zdj.] w menu [Nagr.]

Tryby:   **P** **A** **S** **M**  

### 1 Wybierz menu.

**MENU** →  [Nagr.] → [Styl. zdj.] →  
[Monochromat.]/[L.Monochrom.]/[L.Monochrom. D]

### 2 Naciśnij ▲/▼, aby wybrać [Efekt ziarnistości], a następnie naciśnij ◀/▶, aby dostosować.

|  |  |                               |
|--|--|-------------------------------|
|  [Efekt ziarnistości] | [Niska]/<br>[Standardowa]/<br>[Wysoka] | Ustawia poziom efektu ziarna. |
|  | [Wyt.]                                 | —                             |

### 3 Naciśnij przycisk [MENU/SET].

- Wyniku działania efektu [Efekt ziarnistości] nie można sprawdzić na ekranie nagrywania.
- W następujących przypadkach [Efekt ziarnistości] jest niedostępny:
  - Podczas nagrywania filmów
  - Podczas rejestracji zdjęć 6K/4K
  - Podczas zapisu z użyciem funkcji Post Focus
- Po ustawieniu [Efekt ziarnistości] automatyczny podgląd nie zostanie wyświetlony podczas rejestrowania za pomocą [Zdjęcia poklatkowe] lub [Animacja poklatkowa].

### Opcja [Uwydatnienie Live View] została dodana do menu [Własne]

Ekran jest jaśniejszy niż zarejestrowany obraz.

Ułatwia to sprawdzenie kompozycji w warunkach słabego oświetlenia.

**MENU** →  [Własne] →  [Monitor/Wyświetlacz] → [Uwydatnienie Live View]

#### Ustawienia: [ON]/[OFF]/[SET]

- Można dokonać zmiany na tryb nagrywania, w którym [Uwydatnienie Live View] działa przy użyciu [SET].
- Szum na ekranie może być bardziej zauważalny niż na rejestrowanym obrazie.
- Funkcja ta nie działa w następujących przypadkach:
  - Podczas ustawiania ekspozycji (np. gdy spust migawki wciśnięty jest do połowy)
  - Podczas nagrywania filmu lub wykonywania zdjęcia 6K/4K
  - Gdy jest ustawiony efekt obrazu jest w [Efekt filtra] z [Ustawienia filtra]
  - Podczas korzystania z [Stały podgląd]
- Opcja [Wyróżn. pkt. ostrości] w menu [Własne] ([Monitor/Wyświetlacz]) nie będzie dostępna.

### Opcja [Blokada pierśc. ostrości] została dodana do menu [Własne]

Uniemożliwia blokowanie ostrości podczas ręcznego ustawiania ostrości za pomocą pierścienia ostrości wymiennego obiektywu.

**MENU** →  [Własne] →  [Działanie] → [Blokada pierśc. ostrości]

#### Ustawienia: [ON]/[OFF]

- [MFL] wyświetla się na ekranie nagrywania, gdy ustawiona jest blokada pierścienia ostrości.

### Opcja [Przycisk WB/ISO/Expo.] została dodana do menu [Własne]

Pozwala na ustawienie działań po naciśnięciu [WB] (Balans bieli), [ISO] (Czułość ISO) lub [] (Kompensacja ekspozycji).

**MENU** →  [Własne] →  [Działanie] → [Przycisk WB/ISO/Expo.]

|                               |  |
|-------------------------------|--|
| <b>[Podczas przyciskania]</b> | Umożliwia zmianę ustawienia poprzez naciśnięcie i przytrzymanie przycisku. |
| <b>[Po naciśnięciu]</b>       | Umożliwia zmianę ustawienia po naciśnięciu przycisku.                      |

### Opcja [Pokrętło] została dodana do [Ustawienia blokady] w menu [Własne]

**MENU** →  [Własne] →  [Działanie] → [Ustawienia blokady]

|                   |  |
|-------------------|--|
| <b>[Pokrętło]</b> | Wyłącza operacje za pomocą przedniego, tylnego i sterującego pokrętła. |
|-------------------|--|

- Naciśnij przycisk funkcyjny przypisany do [Blokada działania], aby wyłączyć operacje.



## Zwiększona łatwość obsługi / Pozostałe dodatki/modyfikacje funkcji

Przysłone można teraz zawęzić do wartości F11 podczas nagrywania w trybie wysokiej rozdzielczości

**MENU** →  [Nagr.] → [Tryb wysokiej rozd.]



Dodane zostały pozycje, które można przypisać do przycisków funkcyjnych

**MENU** →  [Własne] →  [Działanie] → [Ustaw. "Fn"] → [Ustawienia w trybie NAGR.]

- [Blokada pierśc. ostrości]  
- [E-stabilizacja (video)]  
- [Wsk. poz. mikr.]

- [Uwydatnienie Live View]  
- [L.Monochrom. D]

- [Blokada pierśc. ostrości] można również ustawić za pomocą [Funkcja dźwigni Fn] lub [Ustaw. przyc. Fn obiekt].

**MENU** →  [Własne] →  [Działanie] → [Ustawienie dźwigni Fn] → [Funkcja dźwigni Fn]



**MENU** →  [Własne] →  [Obiektyw / Inne] → [Ustaw. przyc. Fn obiekt.]

Zdjęcia w grupie można teraz wybrać do przetwarzania RAW

**MENU** →  [Odtwarzanie] → [Przetwarzanie RAW]

1 Za pomocą przycisków ◀▶ wybierz grupę zdjęć.

2 Naciśnij przycisk ▼.

- Operację tę można również wykonać, dotykając , etc.
- Aby powrócić do ekranu wyboru zdjęć, naciśnij ponownie ▼ lub dotknij .

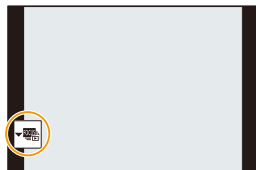



### Opcja [Powrót z trybu uśpienia] została dodana do [Bluetooth] w menu [Konfig.]

Wybierz funkcję smartfona, dla której chcesz skrócić czas wymagany do wybudzenia aparatu ze [Tryb uśpienia].

- Zawsze ustaw [Bluetooth] oraz [Zdalne budzenie] na [ON].

**MENU** →  **[Konfig.]** → **[Bluetooth]** → **[Powrót z trybu uśpienia]**

|   |                                       |   |
|---|---------------------------------------|---|
|  | <b>[Priorytet zd. obsl. / przes.]</b> | Skraca czas wymagany do wybudzenia aparatu za pomocą [Remote operation] lub [Transfer image]. |
|  | <b>[Priorytet zd. obsl. migawki]</b>  | Skrócenie czasu potrzebnego do wybudzenia aparatu za pomocą [Shutter Remote Control].         |

### Wspomaganie trybu MF można teraz powiększyć do ok. 20×

Podczas wyświetlania na pełnym ekranie, obraz wyświetlacza można powiększyć do około 20×.

# Oprogramowanie sprzętowe ver. 1.3



## Dodanie nowych funkcji

### Opcja [Przyrost przysł.(pierścień)] została dodana do menu [Własne]

Istnieje możliwość zmiany przyrostów wartości przysłony wykorzystywanych do obsługi pierścienia przysłony.

- Funkcji tej można używać w przypadku korzystania z wymiennych obiektywów obsługujących bezklikowe pierścienie przysłony (H-X1025: wyposażenie opcjonalne). (Stan na lipiec 2019)
- Funkcja ta działa, gdy podczas rejestrowania obrazu położenie pierścienia przysłony obiektywu wymiennego jest ustawione na wartość inną niż [A].

**MENU** → [Własne] → [Obiektyw / Inne] → [Przyrost przysł.(pierścień)]

|          |   |
|----------|---|
| [SMOOTH] | Umożliwia precyzyjne ustawienie wartości przysłony.       |
| [1/3EV]  | Umożliwia ustawienie wartości przysłony w krokach 1/3 EV. |

- Jeśli pierścień przysłony ustawiony jest w pozycji [A], opcja ta aktywuje wartość przysłony aparatu i jest ona identyczna jak w przypadku [1/3EV].
- Podczas rejestrowania filmów opcja ta wykorzystuje takie same ustawienia regulacji jak w przypadku [SMOOTH].
- Po wybraniu wartości [SMOOTH] ułamki wartości przysłony nie są wyświetlane na ekranie.

### Opcja [Przycisk wideo (zdalny)] została dodana do menu [Własne]

Przycisk filmowania na pilocie zwalniania migawki (DMW-RS2: wyposażenie opcjonalne) można wyłączyć, aby zapobiec omyłkowemu użyciu w przypadku, gdy nie rejestruje się filmów.

**MENU** → [Własne] → [Działanie] → [Przycisk wideo (zdalny)]

Ustawienia: [ON]/[OFF]

# Oprogramowanie sprzętowe ver. 2.0

## Dodatki/zmiany w funkcji automatycznego ustawiania ostrości

### Od teraz funkcja AF wspiera wykrywanie zwierząt

Od teraz funkcja AF wspiera wykrywanie zwierząt, a tryb automatycznego ustawiania ostrości [👤] ([Wykrywanie twarzy/oczu]) został zmieniony na [🐾] ([Wykr. twarzy/oczu/ciała/zwierzęcia]).

- 1 Naciśnij przycisk [🐾].
- 2 Wybierz [🐾] ([Wykr. twarzy/oczu/ciała/zwierzęcia]), a następnie naciśnij przycisk [MENU/SET].

#### ■ [🐾] [Wykr. twarzy/oczu/ciała/zwierzęcia]

Aparat wykrywa twarz, oczy i postać (całe ciało lub górna połowa ciała) i dostosowuje ostrość.

Przy domyślnych ustawieniach działać będzie również wykrywanie zwierząt, co umożliwi wykrywanie zwierząt, takich jak ptaki, psy (w tym wilki) i koty (w tym lwy).

Gdy aparat wykryje twarz osoby (A/B) lub sylwetkę albo zwierzę (C), wyświetlony zostanie obszar AF.

|              |  |
|--------------|--|
| <b>Żółty</b> | Obszar AF, na który ustawiona ma być ostrość. Aparat wybiera to automatycznie. |
| <b>Biały</b> | Wyświetlane w przypadku wykrycia wielu obiektów.                               |

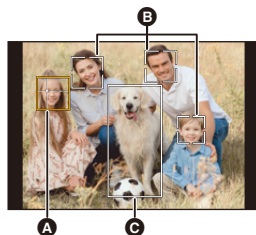

- Funkcja rozpoznawania oczu działa tylko dla oczu w żółtej ramce (A).
- Istnieje możliwość przesuwania i zmiany wielkości żółtej ramki AF w taki sam sposób, jak w przypadku [👤] ([Wykrywanie twarzy/oczu]).
- Po wykryciu oczu danej osoby na oku znajdującym się bliżej aparatu zostanie ustawiona ostrość. Ekspozycja zostanie dostosowana do twarzy. (Gdy opcja [Tryb pomiaru] jest ustawiona na [☺])
- Aparat może wykrywać twarze nawet 15 osób jednocześnie.
- Aparat może wykryć łącznie do 3 osób i zwierząt.
- W przypadku niewykrycia ludzi lub zwierząt, aparat działa w trybie [📷].
- Podczas korzystania z funkcji [Przyc. 4K na żywo] tryb automatycznego ustawiania ostrości zmienia się na [👤] ([Wykrywanie twarzy]). (Wykrywanie ludzkich sylwetek nie jest możliwe. Nie można określić osoby, na której ma być ustawiona ostrość.)

## ■ Określ osobę, zwierzę lub oczy, na których ma być ustawiona ostrość

Kiedy osoba lub zwierzę, na których ustawiona ma być ostrość, pokazywane jest za pomocą białego obszaru AF, obszar ten można zmienić na żółty obszar AF.

### Obsługa dotykowa

#### Dotknij osoby, zwierzęcia lub oka wskazanego za pomocą białej ramki AF.

- Ramka AF zmieni kolor na żółty.
- Dotknięcie poza obszarem AF powoduje wyświetlenie ekranu ustawień obszaru AF. Dotknij [Ustaw], aby ustawić obszar AF [ ] w wybranym miejscu.
- Aby anulować ustawienie, dotknij [ ].
- W trybie Intelligent Auto nie ma możliwości dokonywania zmian za pomocą dotknięcia ([iA]) oraz ([AF]).

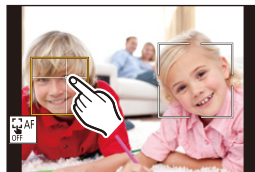

### Obsługa za pomocą przycisków

#### Naciśnij joystick.

- Każde naciśnięcie joysticka przełącza osobę, zwierzę lub oko, na których ma być ustawiona ostrość.
- Aby anulować podane ustawienia, naciśnij [MENU/SET].

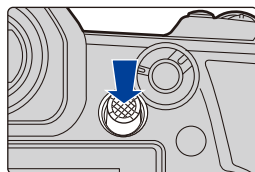

## ■ Wł./wyl. wykrywanie zwierząt

- 1 Naciśnij [ ], aby wyświetlić ekran wyboru trybu automatycznego ustawiania ostrości.
  - 2 Wybierz [ ], a następnie naciśnij przycisk ▲.
    - Powoduje to wyłączenie wykrywania zwierząt, a ikona zostaje zmieniona na [ ].
    - Aby włączyć wykrywanie zwierząt, należy ponownie nacisnąć przycisk ▲.
- W trybie Intelligent Auto nie ma możliwości włączania/wyłączania ([iA]) oraz ([AF]). Zachowywane jest ustawienie dokonane poza trybem Intelligent Auto.
  - Scena wykrywalna w trybie Intelligent Auto ([iA]) oraz ([AF]) zmienia się.
    - Gdy wykrywanie zwierząt jest włączone: [iA] (i-Portret i Zwierzęta)
    - Gdy wykrywanie zwierząt jest wyłączone: [iA] (i-Portret)

### Dodano opcje [AF-ON Near] oraz [AF-ON Far] do [Blokada AF/AE] w menu [Własne]

Gdy wciśnięty jest przycisk [AF/AE LOCK], funkcja AF (automatyczne ustawianie ostrości) przyznaje pierwszeństwo obiektom, które znajdują się blisko lub daleko.

**MENU** →  [Własne] →  [Ostr./zwoln. migawki] → [Blokada AF/AE]

|   |   |
|---|---|
| <p><b>[AF-ON Near]</b><br/>([AF-Wł.: Przes. do bliskich])</p> | <p>AF przyznaje priorytet pobliskim obiektom.<br/>Funkcja ta jest użyteczna, gdy aparat błędnie ustawia ostrość na tle.</p>           |
| <p><b>[AF-ON Far]</b><br/>([AF-Wł.: Przes. do dalekich])</p>  | <p>AF przyznaje priorytet odległym obiektom.<br/>Funkcja ta jest przydatna podczas wykonywania zdjęć przez ogrodzenia lub siatki.</p> |

### [Wyświetlaj, kiedy AFS] zostało dodane do [Wyróżn. pkt. ostrości] w menu [Własne]

Jeśli opcja [Wyświetlaj, kiedy AFS] ustawiona jest na [ON] po wciśnięciu do połowy spustu migawki w trybie ostrości [AFS], możliwe jest wyróżnianie pkt. ostrości.

**MENU** →  [Własne] →  [Monitor/Wyświetlacz] → [Wyróżn. pkt. ostrości] → [SET] → [Wyświetlaj, kiedy AFS]



Ustawienia: [ON]/[OFF]

**[MODE2] zostało dodane do [AF ciągły] w menu [Film]**Tryby:   **P** **A** **S** **M**  

Można wybrać sposób ustawiania ostrości w trybie AF podczas nagrywania filmów. Aparat może teraz ustawiać ostrość nawet podczas nagrywania filmów w trybie czuwania.

**MENU** →  **[Film]** → **[AF ciągły]**

|                |  |
|----------------|--|
| <b>[MODE1]</b> | Aparat automatycznie ustawia ostrość tylko podczas rejestrowania.<br>• Taka sama funkcjonalność jak dawniej w przypadku [ON].  |
| <b>[MODE2]</b> | Aparat automatycznie utrzymuje ostrość na obiektach podczas rejestrowania w trybie czuwania i podczas nagrywania.<br>• Aparat może utrzymywać ostrość podczas oczekiwania na rejestrowanie, gdy ustawiona jest dowolna z poniższych opcji:<br>– Tryb filmowania kreatywnego<br>– [Obsz. nagr.] w menu [Własne] ([Monitor/Wyświetlacz]) jest ustawione na [  ] |
| <b>[OFF]</b>   | Aparat utrzymuje ustawienie ostrości z początku wykonywania zdjęcia.   |

- W trybach Intelligent Auto ([  ]) oraz ([  ]) aparat automatycznie utrzymuje ostrość podczas oczekiwania na rejestrowanie, niezależnie od ustawienia [AF ciągły].
- W przypadku korzystania z poniższej funkcji, opcja [MODE1] przyjmuje wartość [MODE2]:  
– Wyjście HDMI
- Tryb [MODE2] w następujących przypadkach nie działa podczas oczekiwania na rejestrowanie:  
– W trybie podglądu  
– W sytuacjach z małą ilością światła

## Uzupełnienia/zmiany w funkcjach filmu

Dodano opcje [MP4 HEVC] oraz [MOV] do [Format zapisu] w menu [Film]

Tryby: **P** **A** **S** **M**

Dodano opcje [MP4 HEVC] oraz [MOV] do [Format zapisu].

**MENU** → [Film] → [Format zapisu]

|                   |   |
|-------------------|---|
| <b>[MP4 HEVC]</b> | Ten format danych filmów HDR jest odpowiedni do odtwarzania na telewizorach i nagrywarkach obsługujących HDR (format HLG).<br><ul style="list-style-type: none"> <li>• Format [MP4 HEVC] dostępny jest tylko w trybie filmowania kreatywnego.</li> <li>• [Styl. zdj.] jest ustalona na [Hybrid Log Gamma].</li> </ul> |
| <b>[MOV]</b>      | Ten format danych nadaje się do edycji zdjęć.   |

### ■ Jakość nagrywania filmów dostępna dla [MP4 HEVC]/[MOV]

**MENU** → [Film] → [Jakość nagr.]

[Format zapisu]: [MP4 HEVC]

| Element             | Rozmiar   | Liczba klatek na sekundę | Przepływność (Bit rate) | YUV/bit       |
|---------------------|-----------|--------------------------|-------------------------|---------------|
| <b>[4K/72M/30p]</b> | 3840×2160 | 30p                      | 72 Mbps                 | 4:2:0/10 bity |
| <b>[4K/72M/25p]</b> | 3840×2160 | 25p                      | 72 Mbps                 | 4:2:0/10 bity |
| <b>[4K/72M/24p]</b> | 3840×2160 | 24p                      | 72 Mbps                 | 4:2:0/10 bity |

- Dla opcji [MP4 HEVC] aparat zapisuje obrazy zgodnie ze standardem kompresji filmów stworzonym w celu osiągnięcia wyższego współczynnika kompresji (HEVC/H.265). Aby odtworzyć filmy zarejestrowane w tym trybie na urządzeniu innym niż niniejszy aparat, konieczne jest urządzenie obsługujące HEVC/H.265.
- Podczas rejestrowania obrazy kompresowane są przy użyciu funkcji Long GOP.
- Rejestrowanie odbywa się z wykorzystaniem formatu dźwięku AAC.
- Sygnał wyjściowy czujnika charakteryzuje się taką samą liczbą klatek co prędkość klatek nagrywania.
- Gdy wykorzystywane są następujące funkcje, nie jest możliwe rejestrowanie filmów [MP4 HEVC]:
  - [Duża prędk. rejestr.]
  - [Przyc. 4K na żywo]
- Opcja [Ustawienia filtra] nie jest dostępna w przypadku nagrywania filmów [MP4 HEVC].
- Aby zapisywać filmy na karcie, należy stosować karty obsługujące jedną z poniższych klas prędkości.

| Klasa prędkości | Przykładowa etykieta karty | Klasa prędkości                  | Przykładowa etykieta karty |
|-----------------|----------------------------|----------------------------------|----------------------------|
| Klasa 10        | CLASS                      | Klasa szybkości UHS 1 lub wyższa |                            |



**[Format zapisu]: [MOV]**

| Element              | Rozmiar   | Liczba klatek na sekundę | Przepływność (Bit rate) | YUV/bit       |
|----------------------|-----------|--------------------------|-------------------------|---------------|
| [4K/8bit/150M/60p]   | 3840×2160 | 60p                      | 150 Mbps                | 4:2:0/8 bity  |
| [4K/8bit/150M/50p]   | 3840×2160 | 50p                      | 150 Mbps                | 4:2:0/8 bity  |
| [4K/10bit/150M/30p]  | 3840×2160 | 30p                      | 150 Mbps                | 4:2:2/10 bity |
| [4K/8bit/100M/30p]   | 3840×2160 | 30p                      | 100 Mbps                | 4:2:0/8 bity  |
| [4K/10bit/150M/25p]  | 3840×2160 | 25p                      | 150 Mbps                | 4:2:2/10 bity |
| [4K/8bit/100M/25p]   | 3840×2160 | 25p                      | 100 Mbps                | 4:2:0/8 bity  |
| [4K/10bit/150M/24p]  | 3840×2160 | 24p                      | 150 Mbps                | 4:2:2/10 bity |
| [4K/8bit/100M/24p]   | 3840×2160 | 24p                      | 100 Mbps                | 4:2:0/8 bity  |
| [FHD/10bit/100M/60p] | 1920×1080 | 60p                      | 100 Mbps                | 4:2:2/10 bity |
| [FHD/8bit/100M/60p]  | 1920×1080 | 60p                      | 100 Mbps                | 4:2:0/8 bity  |
| [FHD/10bit/100M/50p] | 1920×1080 | 50p                      | 100 Mbps                | 4:2:2/10 bity |
| [FHD/8bit/100M/50p]  | 1920×1080 | 50p                      | 100 Mbps                | 4:2:0/8 bity  |
| [FHD/10bit/100M/30p] | 1920×1080 | 30p                      | 100 Mbps                | 4:2:2/10 bity |
| [FHD/8bit/100M/30p]  | 1920×1080 | 30p                      | 100 Mbps                | 4:2:0/8 bity  |
| [FHD/10bit/100M/25p] | 1920×1080 | 25p                      | 100 Mbps                | 4:2:2/10 bity |
| [FHD/8bit/100M/25p]  | 1920×1080 | 25p                      | 100 Mbps                | 4:2:0/8 bity  |

- Podczas rejestrowania obrazu kompresowane są przy użyciu funkcji Long GOP.
- Rejestrowanie odbywa się z wykorzystaniem formatu dźwięku LPCM.
- Sygnał wyjściowy czujnika charakteryzuje się taką samą liczbą klatek co prędkość klatek nagrywania.
- W przypadku korzystania z opcji [Duża prędk. rejestr.] nagrywanie filmów [MOV] nie jest możliwe.
- W przypadku ustawienia opcji [Efekt miniatury] w trybie kreatywnego sterowania, nie jest możliwe wybranie filmów 4K lub filmów 4:2:2/10 bit.
- W przypadku korzystania z opcji [Przyc. 4K na żywo] nie jest możliwe wybranie filmów 4K.
- Niniejsze pozycje są przeznaczone do edycji filmów na komputerze. Odtwarzanie i edycja na innym urządzeniu wymagają wydajnego środowiska komputerowego.
- Filmy w formacie 4:2:2/10 bit przeznaczone są do montażu komputerowego. Jako takie, nie są one obsługiwane przez telewizory, nagrywarki i odtwarzacze produkowane przez firmę Panasonic.
- Aby zapisywać filmy na karcie, należy stosować karty obsługujące jedną z poniższych klas prędkości.

| Klasa prędkości       | Przykładowa etykieta karty |
|-----------------------|----------------------------|
| Klasa szybkości UHS 3 | <b>U3</b>                  |

**■ Przybliżony czas pracy (przy użyciu wyświetlacza)**

- Gdy wykorzystywane są karta pamięci SDHC Panasonic oraz dostarczony w zestawie akumulator.

[MP4 HEVC] (Nagrywanie z jakością obrazu ustawioną na [4K/72M/25p])

| Przy zastosowaniu wymiennego obiektywu (H-ES12060) |                |
|--|----------------|
| <b>Czas możliwy do nagrania</b>                    | Okolo 130 min. |
| <b>Faktyczny czas nagrywania</b>                   | Okolo 65 min.  |
| Przy zastosowaniu wymiennego obiektywu (H-FS12060) |                |
| <b>Czas możliwy do nagrania</b>                    | Okolo 130 min. |
| <b>Faktyczny czas nagrywania</b>                   | Okolo 65 min.  |

[MOV] (Nagrywanie z jakością obrazu ustawioną na [FHD/8bit/100M/50p])

| Przy zastosowaniu wymiennego obiektywu (H-ES12060) |                |
|--|----------------|
| <b>Czas możliwy do nagrania</b>                    | Okolo 120 min. |
| <b>Faktyczny czas nagrywania</b>                   | Okolo 60 min.  |
| Przy zastosowaniu wymiennego obiektywu (H-FS12060) |                |
| <b>Czas możliwy do nagrania</b>                    | Okolo 130 min. |
| <b>Faktyczny czas nagrywania</b>                   | Okolo 65 min.  |

- Faktyczny czas nagrywania oznacza dostępny czas nagrywania, podczas którego wielokrotnie włącza i wyłącza się aparat, przerywa i wznowia nagrywanie itp.

■ **Dostępny czas nagrywania (podczas nagrywania filmów)**

- "h" to skrót oznaczający godzinę, "m" minutę, a "s" sekundę.
- Dostępny czas nagrywania to łączny czas wszystkich nagranych filmów.

• **[Format zapisu]: [MP4 HEVC]**

| [Jakość nagr.]                               | Pojemność karty |        |       |        |
|--|-----------------|--------|-------|--------|
|  | 16 GB           | 32 GB  | 64 GB | 128 GB |
| [4K/72M/30p]<br>[4K/72M/25p]<br>[4K/72M/24p] | 27m00s          | 56m00s | 1h55m | 3h50m  |

• **[Format zapisu]: [MOV]**

| [Jakość nagr.]   | Pojemność karty |        |        |        |
|--|-----------------|--------|--------|--------|
|  | 16 GB           | 32 GB  | 64 GB  | 128 GB |
| [4K/8bit/150M/60p]<br>[4K/8bit/150M/50p]<br>[4K/10bit/150M/30p]<br>[4K/10bit/150M/25p]<br>[4K/10bit/150M/24p]  | 12m00s          | 27m00s | 56m00s | 1h50m  |
| [4K/8bit/100M/30p]<br>[4K/8bit/100M/25p]<br>[4K/8bit/100M/24p]<br>[FHD/10bit/100M/60p]<br>[FHD/8bit/100M/60p]<br>[FHD/10bit/100M/50p]<br>[FHD/8bit/100M/50p]<br>[FHD/10bit/100M/30p]<br>[FHD/8bit/100M/30p]<br>[FHD/10bit/100M/25p]<br>[FHD/8bit/100M/25p] | 19m00s          | 40m00s | 1h20m  | 2h45m  |

## ■ Czas nagrywania ciągłego, dzielenie plików

| [Format zapisu]    | [Jakość nagr.]      | Czas nagrywania ciągłego | Dzielenie plików  |
|--------------------|---------------------|--------------------------|---|
| [MP4 HEVC]         | Wszystkie           | 29 minut i 59 sekund     | <b>W przypadku wykorzystania karty SDHC:</b><br>Pliki powyżej 4 GB zostaną podzielone na mniejsze na potrzeby nagrywania i odtwarzania.*<br><b>W przypadku wykorzystania karty SDXC:</b><br>Pliki nie są dzielone na potrzeby nagrywania. |
| [MOV]              | FHD                 |                          |   |
|                    | [4K/10bit/150M/30p] |                          |   |
|                    | [4K/8bit/100M/30p]  |                          |   |
|                    | [4K/10bit/150M/25p] |                          |   |
| [4K/8bit/100M/25p] | [4K/8bit/100M/25p]  | 10 minut                 |   |
|                    | [4K/10bit/150M/24p] |                          |   |
| [4K/8bit/100M/24p] | [4K/8bit/150M/60p]  |                          |   |
|                    | [4K/8bit/150M/50p]  |                          |   |

\* Możliwe jest nagrywanie bez przerwy.

**Opcja [Wyj.sygn.HDMI (nagr.)] została dodana do menu [Film]**

Tryby:   **P** **A** **S** **M**  

Opcja [Wyj.sygn.HDMI (nagr.)] wykorzystywana do ustawiania przesyłania przez HDMI została dodana do menu [Film].

Zgodnie z powyższym, opcja [Wyśw. inf. HDMI (Nagr.)] w [Połączenie TV] w menu [Konfig.] została zmieniona na [Wyświetlanie informacji] w [Wyj.sygn.HDMI (nagr.)].

**MENU** →  **[Film]** → **[Wyj.sygn.HDMI (nagr.)]**

**Ustawienia: [Wyświetlanie informacji]/[Asystent widoku HLG (HDMI)]/[Wyśw. HDMI LUT]/[Tryb bitowy 4K/60p,50p]**

**[Tryb bitowy 4K/60p,50p] zostało dodane do [Wyj.sygn.HDMI (nagr.)] w menu [Film]**

Tryby:   **P** **A** **S** **M**  

Gdy opcja [Jakość nagr.] jest ustawiona na film 4K/60p lub 4K/50p, możliwe jest ustawienie wyjściowej przepływności bitowej dla obrazów przesyłanych przez HDMI.

W trybie filmowania kreatywnego możliwe jest przesyłanie 10-bitowych obrazów 4K/60p/4:2:2 oraz 10-bitowych obrazów 4K/50p/4:2:2 przez HDMI.

**MENU** →  **[Film]** → **[Wyj.sygn.HDMI (nagr.)]** → **[Tryb bitowy 4K/60p,50p]**

**Ustawienia: [4:2:2 10bit]/[4:2:0 8bit]**

- W trybie filmowania kreatywnego ustaw opcję [Jakość nagr.] na film 4K/60p lub 4K/50p, a funkcja ta będzie działać podczas przesyłania przez HDMI.
- W przypadku korzystania z wyjścia HDMI dla 10-bitowych obrazów 4K/60p/4:2:2 lub 10-bitowych obrazów 4K/50p/4:2:2 nie można zapisywać filmów na karcie.
- W przypadku korzystania z wyjścia HDMI dla obrazów HDR w formacie HLG, podczas przesyłania przez HDMI 10-bitowych obrazów 4K/60p/4:2:2 lub 10-bitowych obrazów 4K/50p/4:2:2, z poziomu menu [Film], ustaw [Styl. zdj.] na [Hybrid Log Gamma].

**Opcja [Zmienna szyb. klatek] została dodana do menu [Kreatywne wideo]**

Tryby: P A S M

Nagrywając przy użyciu prędkości klatek, która różni się od prędkości klatek odtwarzania, można zapisywać płynne filmy w zwolnionym tempie i filmy w szybkim tempie.

**Nagrywanie filmów w zwolnionym tempie**

Ustaw prędkość klatek na wartość większą niż prędkość klatek jakości nagrywania. Przykład: Jeśli ustawisz [4K/8bit/100M/24p] na [48fps] i nagrasz film, uzyskasz efekt zwolnionego o połowę tempa.

**Nagrywanie filmów w przyspieszonym tempie**

Ustaw prędkość klatek na wartość mniejszą niż prędkość klatek jakości nagrywania. Przykład: Jeśli ustawisz [4K/8bit/100M/24p] na [12fps] i nagrasz film, uzyskasz efekt tempa przyspieszonego o 2x.

- Nagrywanie ze zmienną szybkością klatek na sekundę jest możliwe po wprowadzeniu następujących ustawień w [Format zapisu] oraz [Jakość nagr.].

| [Format zapisu] | [Jakość nagr.]   |
|-----------------|--|
| [AVCHD]         | [FHD/24M/25p]<br>[FHD/24M/24p]   |
| [MP4]           | —  |
| [MP4 HEVC]      | —  |
| [MOV]           | [4K/8bit/100M/30p]<br>[4K/8bit/100M/25p]<br>[4K/8bit/100M/24p]<br>[FHD/8bit/100M/60p]<br>[FHD/8bit/100M/50p]<br>[FHD/8bit/100M/30p]<br>[FHD/8bit/100M/25p] |

- 1 Ustaw pokrętkę wyboru trybu w położeniu [].
- 2 Wybierz format i jakość nagrywania, które wspierają zapis ze zmienną prędkością klatek na sekundę.

**MENU** → [Film] → [Format zapisu]

- Nagrywania ze zmienną szybkością klatek na sekundę nie można dokonać z wykorzystaniem opcji [MP4] lub [MP4 HEVC].

**MENU** → [Film] → [Jakość nagr.]

- Pozycje dostępne dla nagrywania ze zmienną szybkością klatek na sekundę są oznaczone jako [Dostępna f-cja VFR] na ekranie.

- 3 Wybierz menu.

**MENU** → [Kreatywne wideo] → [Zmienna szyb. klatek] → [ON]

#### 4 Za pomocą przycisków ◀▶ wybierz liczbę klatek na sekundę z jaką chcesz nagrywać.

- Można wybrać wartość w zakresie pomiędzy [2fps] a [180fps]. Maksymalna wartość ograniczona jest do [60fps] dla filmów następującego rodzaju:
  - Film AVCHD
  - Film 4K

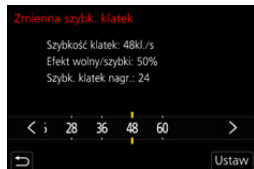

#### 5 Naciśnij przycisk [MENU/SET].

- Funkcja automatycznej regulacji ostrości nie działa.
- Jeśli liczba klatek na sekundę jest różna od wartości ustawionej w [Jakość nagr.], dźwięk nie będzie nagrywany.
- Można nagrywać w sposób ciągły do 29 minut i 59 sekund. Maksymalna wartość wynosi do 10 minut z wykorzystaniem następującej kombinacji [Jakość nagr.] oraz prędkości klatek.

| [Format zapisu] | [Jakość nagr.]     | [Szybkość klatek]      |
|-----------------|--------------------|------------------------|
| [MOV]           | [4K/8bit/100M/30p] | 60 kl./sek. lub więcej |
|                 | [4K/8bit/100M/25p] | 50 kl./sek. lub więcej |
|                 | [4K/8bit/100M/24p] | 48 kl./sek. lub więcej |

- Jeżeli ustawiono wartość liczby klatek na sekundę na większą niż 60 fps, jakość obrazu może ulec pogorszeniu.
- W przypadku korzystania z wymiennego obiektywu bez pierścienia ustawiania ostrości niemożliwe jest manualne ustawianie ostrości.
- Aby odtworzyć lub zaimportować filmy nagrane z wykorzystaniem opcji [Zmienna szybkość klatek] przy użyciu urządzenia innego niż niniejszy aparat, potrzebne jest jedno z następujących urządzeń:
  - zgodna nagrywarka płyt Blu-ray
  - Komputer z zainstalowanym oprogramowaniem "PHOTOfunSTUDIO"
- Zaleca się stosowanie statywu.
- Podczas odtwarzania filmu nagrałego z [Zmienna szybkość klatek], wskaźnik czasu nagrywania, wyświetlany w górnym prawym rogu ekranu, wygląda inaczej niż podczas odtwarzania normalnego filmu.
  - [▶ XXmXXs]: Faktyczny czas odtwarzania
  - [🕒 XXmXXs]: Faktyczny upływ czasu podczas nagrywania filmu
- Funkcja ta nie jest dostępna w następujących przypadkach:
  - Gdy jest ustawiony efekt obrazu jest w [Efekt filtra] z [Ustawienia filtra]
  - Gdy ustawiona jest opcja [Duża prędk. rejestr.]
  - Po ustawieniu [Przyc. 4K na żywo]
- W przypadku ustawienia opcji [Zmienna szybkość klatek] nie są dostępne następujące funkcje:
  - [Komp.zacien.]
  - [E-stabilizacja (wideo)] ([Stabilizator])
  - [Datownik nagrywania]
- Gdy wybrana jest opcja [Zmienna szybkość klatek], ustawienie [DUAL2] z [Stabilizator] zmienia się na [DUAL].
- Opcja [Dod.telekonw.] z menu [Film] nie jest dostępna w przypadku ustawienia prędkości klatek na wartość równą lub większą 150 kl./sek. za pomocą [Zmienna szybkość klatek].

## Od teraz możliwy jest zapis filmów HDR w formacie HLG

Tryby: 

Od teraz obsługiwany jest zapis filmów HDR (o szerokim zakresie dynamiki) w formacie HLG (Hybrid Log Gamma). Dzięki temu formatowi można zapisywać jasne obrazy, które mogą być narażone na prześwietlenie, w bardziej naturalnych kolorach niż w przypadku konwencjonalnych formatów.

- "HLG" to znormalizowany format wideo HDR, który konwertuje i rozszerza zakres dynamiki skompresowanych danych o wysokiej jasności na obsługiwanym urządzeniu.
- Na wyświetlaczu i wizjerze aparatu nie można wyświetlać zdjęć w formacie HLG.
- Obrazy HDR wydają się ciemniejsze na urządzeniach nie obsługujących formatu HLG.

### ■ Opcja [Hybrid Log Gamma] została dodana do [Styl. zdj.]

Filmy HDR w formacie HLG można nagrywać ustawiając [Styl. zdj.] na [Hybrid Log Gamma].

#### 1 Ustaw pokrętkę wyboru trybu w położeniu .

- Opcja [Hybrid Log Gamma] dostępna jest wyłącznie, gdy aparat jest w trybie filmowania kreatywnego.

#### 2 Wybierz format i jakość nagrywania obsługujące zapis filmów HDR.

**MENU** →  [Film] → [Format zapisu]

- [AVCHD] oraz [MP4] nie obsługują [Hybrid Log Gamma].
- Gdy opcja [Format zapisu] jest ustawiona na wartość [MP4 HEVC], opcja [Styl. zdj.] jest zawsze ustawiona na wartość [Hybrid Log Gamma]. W takim przypadku nie trzeba postępować zgodnie z procedurą, począwszy od kroku 3.

**MENU** →  [Film] → [Jakość nagr.]

- Opcja [Hybrid Log Gamma] nie jest dostępna dla 8-bitowych filmów 4:2:0.
- Pozycje dostępne dla nagrywania z funkcją [Hybrid Log Gamma] są oznaczone jako [HLG dostępne] na ekranie.

#### 3 Wybierz menu.

**MENU** →  [Film] → [Styl. zdj.]

#### 4 Za pomocą przycisków ◀/▶ wybierz [Hybrid Log Gamma], a następnie naciśnij przycisk [MENU/SET].

-  wyświetla się na ekranie nagrywania.
- Następującej pozycji jakości obrazu nie można zmienić.
  - [Kontrast]
- Ustawienia są ustalone w sposób przedstawiony poniżej.
  - [Poziom luminancji]: [64-940]
  - [i.Dynamika]: [OFF]
  - [Jasne / Zaciemnione]:  (Standardowa)
- Dolny limit czułości ISO ustawiony jest na [ISO400].



## ■ Dodano pozycję menu, która pozwala na konwersję zakresu dynamiki obrazów HDR

Z funkcji tej można korzystać, aby wyświetlić obrazy HDR z naturalną jasnością na ekranie aparatu lub przesłać je za pomocą HDMI na urządzenie, które nie jest kompatybilne z formatem HDR (HLG).

### [Asystent widoku HLG]

Ten element umożliwia konwersję zakresu dynamicznego obrazów HDR, aby wyświetlić je na wyświetlaczu lub wizjerze.

**MENU** →  **[Kreatywne wideo]** → **[Asystent widoku HLG]**

**MENU** →  **[Odtwarzanie]** → **[Asystent widoku HLG]**

|                |   |
|----------------|---|
| <b>[MODE2]</b> | Konwertuje obrazy przy jednoczesnym nadaniu priorytetu jasności głównym obiektom.         |
| <b>[MODE1]</b> | Konwertuje obrazy przy jednoczesnym nadaniu priorytetu jasności obszarom takim jak niebo. |
| <b>[OFF]</b>   | Wyświetla obrazy HDR bez ich konwertowania.   |

- Ustawienia te dostępne są w menu [Kreatywne wideo] tylko wtedy, gdy [Styl. zdj.] ustawiono na [Hybrid Log Gamma].
- Gdy aparat znajduje się w trybie odtwarzania, funkcja ta stosowana jest wyłącznie do filmów nagranych z wykorzystaniem [Hybrid Log Gamma].
- Efekty nie mają zastosowania do zapisanych na karcie filmów.
- Podczas konwersji zakresu dynamiki obrazów HDR, na ekranie wyświetlane jest [MODE1] lub [MODE2]. Jeśli funkcja nie jest ustawiona na konwersję obrazów, wyświetlane jest [HLG].

### [Asystent widoku HLG (HDMI)]

Pozycja ta umożliwia konwersję zakresu dynamicznego obrazów HDR w celu ich wyświetlenia przez HDMI.

**MENU** →  **[Film]** → **[Wyj.sygn.HDMI (nagr.)]** → **[Asystent widoku HLG (HDMI)]**

**MENU** →  **[Konfig.]** → **[Połączenie TV]** → **[Asystent widoku HLG (HDMI)]**

|                |   |
|----------------|---|
| <b>[AUTO]</b>  | Konwertuje obrazy przed ich przesłaniem przez HDMI przy jednoczesnym zastosowaniu efektu [MODE2]. To ustawienie konwersji działa tylko wtedy, gdy aparat jest podłączony do urządzenia, które nie obsługuje standardu HDR (format HLG). |
| <b>[MODE2]</b> | Konwertuje obrazy przed ich przesłaniem przez HDMI przy jednoczesnym nadaniu priorytetu jasności głównym obiektom.  |
| <b>[MODE1]</b> | Konwertuje obrazy przed ich przesłaniem przez HDMI przy jednoczesnym nadaniu priorytetu jasności obszarom takim jak niebo.  |
| <b>[OFF]</b>   | Przesyła obrazy HDR przez HDMI bez ich konwertowania.   |

- Ustawienia te dostępne są w menu [Film] tylko wtedy, gdy [Styl. zdj.] ustawiono na [Hybrid Log Gamma].
- Więcej informacji znaleźć można w [Asystent widoku HLG].

## [16-235] zostało dodane do [Poziom luminancji] w menu [Film]

Tryby:   **P** **A** **S** **M**  

Dodana została pozycja ustawienia [16-235], a działanie uległo zmianie w następujący sposób.

**MENU** →  **[Film]** → **[Poziom luminancji]**

**Ustawienia: [0-255]/[16-235]/[16-255]**

- Gdy opcja [Jakość nagr.] ustawiona jest na film 10-bit, elementy ustawienia ulegają zmianie na [0-1023], [64-940] oraz [64-1023].
- Gdy opcja [Format zapisu] jest ustawiona na [AVCHD], [0-255] nie można użyć.
- Gdy opcja [Styl. zdj.] ustawiona jest na [V-Log L], ustawienie przyjmuje wartość [0-255] ([0-1023]).
- Gdy opcja [Styl. zdj.] ustawiona jest na [Hybrid Log Gamma], ustawienie przyjmuje wartość [64-940].

**Klucz aktualizacji oprogramowania jest już obsługiwany, nagrywanie filmów w formacie Log jest teraz możliwe**

Klucz aktualizacji oprogramowania (DMW-SFU1: wyposażenie opcjonalne) jest teraz obsługiwany.

Użycie klucza aktualizacji oprogramowania aparatu umożliwia korzystanie z dodatkowych funkcji.

**[Aktywuj]**

Opcja [Aktywuj] została dodana do menu [Konfig.].

Użycie klucza aktualizacji oprogramowania (DMW-SFU1: wyposażenie opcjonalne) umożliwia korzystanie z dodatkowych funkcji aparatu.

**MENU** →  **[Konfig.]** → **[Aktywuj]**

|                                 |  |
|---------------------------------|--|
| <b>[Eksportuj kod seryjny]</b>  | Eksportuje informacje o aparacie na kartę.   |
| <b>[Importuj kod aktywacji]</b> | Importuje do aparatu kod aktywacyjny, który umożliwia korzystanie z dodatkowych funkcji. |
| <b>[Lista aktywacji]</b>        | Wyświetla dodatkowe funkcje, które zostały aktywowane w aparacie.                        |

- **[Eksportuj kod seryjny]** lub **[Importuj kod aktywacji]** wykonać należy z kartą SD w gnieździe karty 1.
- Nawet jeśli po aktywacji wybrano [Zerowanie] z menu [Konfig.], ponowna aktywacja nie jest wymagana.
- Szczegółowe informacje na temat metod aktywacji można uzyskać w instrukcji instalacji dostarczonej z kluczem aktualizacji oprogramowania (DMW-SFU1: wyposażenie opcjonalne).

Poniżej opisano rozszerzone funkcje, które stają się dostępne poprzez wykorzystanie klucza aktualizacji oprogramowania (DMW-SFU1: wyposażenie opcjonalne).

## ■ Opcja [V-Log L] została dodana do [Styl. zdj.]

Tryby: **P** **A** **S** **M**

Możliwy jest zapis w formacie Log poprzez ustawienie opcji [Styl. zdj.] na [V-Log L]. Pozwala to na tworzenie obrazów z bogatą gradacją poprzez edycję na etapie postprodukcji.

**MENU** → **[Nagr.]** / **[Film]** → **[Styl. zdj.]**

|                  |   |
|------------------|---|
| <b>[V-Log L]</b> | Efekt krzywej gamma przeznaczony jest do postprodukcji. |
|------------------|---|

• Tabele LUT (Look-Up Tables) mogą być używane do edycji na etapie postprodukcji. Dane LUT można pobrać z poniższej internetowej strony wsparcia.

**<https://panasonic.jp/support/global/cs/dsc/download/index3.html>**

(Tylko w języku angielskim)

- Ekran rejestracji oraz obrazy wyświetlane poprzez HDMI będą ciemniejsze.
- Dolny limit czułości ISO wynosi [ISO400].
- W przypadku jakości obrazu [Styl. zdj.], dostosować można tylko opcje [Ostrość] oraz [Redukcja szumów].
- Opcja [Jasne / Zaciemnione] przyjmuje wartość [] (Standard).
- [i.Dynamika] jest ustalona na [OFF].
- [Poziom luminancji] przyjmuje wartość [0-255] ([0-1023]).
- Gdy zdjęcia wykonywane przy użyciu funkcji [V-Log L] używane są z wykorzystaniem opcji [Przetwarzanie RAW], zachodzi co następuje:
  - [Styl. zdj.] jest ustalona na [V-Log L].
  - Opcja [Przestrz. kol.] w [Więcej ustawień] przyjmuje wartość [sRGB].
  - Opcji [i.Dynamika], [Kontrast], [Jasne], [Zaciemnione] oraz [Nasylenie] nie można zmienić.

## ■ Dodano menu odpowiedzialne za wyświetlanie i przesyłanie przez HDMI obrazów, do których mają zastosowanie dane LUT

### Importowanie plików LUT

- Obsługiwany format danych LUT:
  - Format “.vlt”, który spełnia wymagania określone w “VARICAM 3DLUT REFERENCE MANUAL Rev.1.0”
  - Nazwy plików składające się z maksymalnie 8 znaków alfanumerycznych (bez rozszerzenia)

Przygotowanie:

- Zapisz dane LUT na karcie. Należy zapisać je w katalogu głównym (pierwszy folder, który pojawia się podczas korzystania z karty na komputerze) z rozszerzeniem “.vlt”.

**1 Włóż kartę z danymi LUT do gniazda karty 1.**

**2 Wybierz menu.**

|   |
|---|
| <b>MENU</b> → <b>[Własne]</b> → <b>[Monitor/Wyświetlacz]</b> → <b>[Asystent widoku V-LogL]</b> → <b>[Odczytaj plik LUT]</b> |
|---|



- 3 Za pomocą przycisków ▲/▼ wybierz dane LUT, które chcesz zaimportować, a następnie naciśnij [MENU/SET].
- 4 Za pomocą przycisków ▲/▼ wybierz element, dla którego chcesz zapisać dane, a następnie naciśnij [MENU/SET].
  - Zapisać można do 4 zestawów danych LUT.
  - Jeśli wybrany zostanie element, który zawiera zapisane dane, zostanie on zastąpiony.

### [Asystent widoku V-LogL]

Umożliwia wyświetlanie obrazów, do których zastosowano dane LUT, gdy opcja [Styl. zdj.] ustawiona jest na [V-Log L].

**MENU** → [Własne] → [Monitor/Wyświetlacz] → [Asystent widoku V-LogL]

|                             |  |
|-----------------------------|--|
| <b>[Wybór pliku LUT]</b>    | Pozwala wybrać dane LUT spośród zaprogramowanych ustawień ([Vlog_709]) oraz zapisanych danych LUT.   |
| <b>[Wyśw. monitora LUT]</b> | <p>Pozwala wybrać ustawienia ekranu/wizjera aparatu, gdy [Styl. zdj.] ustawione jest na [V-Log L].</p> <ul style="list-style-type: none"> <li>• [ON]: Wyświetlanie obrazów z wykorzystaniem danych LUT. [LUT] wyświetla się na ekranie nagrywania.</li> <li>• [OFF]: Wyświetla obrazy [V-Log L]. [V-Log L] wyświetla się na ekranie nagrywania.</li> </ul> |

- Opcję [Wyśw. monitora LUT] można również ustawić z poziomu menu [Odtwarzanie].

**MENU** → [Odtwarzanie] → [Wyśw. monitora LUT]

- Ta pozycja jest dostępna wyłącznie przy ustawieniu [Styl. zdj.] na [V-Log L].
- Gdy aparat znajduje się w trybie odtwarzania, funkcja ta stosowana jest wyłącznie do obrazów zarejestrowanych z wykorzystaniem [V-Log L].
- Efekty danych LUT nie mają zastosowania do zapisanych na karcie filmów.

### [Wyśw. HDMI LUT]

Umożliwia stosowanie danych LUT w obrazach przesyłanych do urządzenia HDMI, gdy [Styl. zdj.] jest ustawione na [V-Log L].

**MENU** → [Film] → [Wyj.sygn.HDMI (nagr.)] → [Wyśw. HDMI LUT]

**MENU** → [Konfig.] → [Połączenie TV] → [Wyśw. HDMI LUT]

### Ustawienia: [ON]/[OFF]

- Ta pozycja jest dostępna wyłącznie przy ustawieniu [Styl. zdj.] na [V-Log L].
- Gdy aparat znajduje się w trybie odtwarzania, funkcja ta stosowana jest wyłącznie do obrazów zarejestrowanych z wykorzystaniem [V-Log L].

■ Opcja [Monitor kształtu fali] została dodana do menu [Kreatywne wideo]

Tryby: P A S M

Luminancję można sprawdzić za pomocą przebiegu falowego.

- 1 Ustaw pokrętkę wyboru trybu w położeniu [M].
- 2 Wybierz menu.

**MENU** → [Kreatywne wideo] → [Monitor kształtu fali] → [ON]

- 3 Naciskaj ///, aby wybrać położenie, a następnie naciśnij [MENU/SET].
  - Możliwe jest również ustawianie bezpośrednio za pomocą dotyku w ekranie nagrywania.

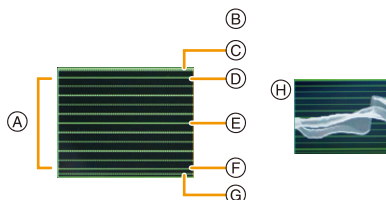

- Ⓐ W zakresie od 0 do 100 widoczne są przerywane linie w odstępach co 10.
- Ⓑ IRE (Instytutu Inżynierów Radiowych)
- Ⓒ 109 (linia przerywana)
- Ⓓ 100
- Ⓔ 50
- Ⓕ 0
- Ⓖ -4 (linia przerywana)
- Ⓗ Przykładowy ekran

- Kształt fali wyświetlany na ekranie aparatu oznacza luminancję jako wartości w oparciu o przedstawione poniżej konwersje.
  - Poziom czerni 0: Wartość luminancji 16
  - Poziom bieli 100: Wartość luminancji 235

- Przebiegów nie można wyświetlać za pośrednictwem złącza HDMI.
- [Histogram] nie działa, gdy ustawione jest [Monitor kształtu fali].

## Pozostałe dodatki / modyfikacje funkcji

[Obróbka rozmycia] zostało dodane do [Tryb wysokiej rozd.] w menu [Nagr.]

Tryby:

Ustawia metodę korekcji, która będzie stosowana, gdy obiekt się porusza.

**MENU** → [Nagr.] → [Tryb wysokiej rozd.] → [Obróbka rozmycia]

|                |  |
|----------------|--|
| <b>[MODE1]</b> | Nadaje priorytet trybowi wysokiej rozdzielczości, dlatego rozmycie obiektu pojawia się na zdjęciu jako powidok.<br>• Jest to metoda korekcyjna jak poprzednio. |
| <b>[MODE2]</b> | Redukuje powidok z rozmycia obiektu, ale nie może uzyskać takiego samego efektu trybu wysokiej rozdzielczości w skorygowanym zakresie.                         |

## Dodano opcję [AWBw] do balansu bieli

Tryby:

- 1 Naciśnij przycisk [WB].
- 2 Obróć tylne lub przednie pokrętko, aby wybrać ustawienie balansu bieli.

|               |  |
|---------------|--|
| <b>[AWBw]</b> | Automatyczna regulacja balansu bieli.<br>• Pozostawia czerwony odcień przy żarowym źródle światła. |
|---------------|--|

• Nawet po ustawieniu na [AWBw], [AWB] wyświetla się na wyświetlaczu LCD stanu.

[Prześwietl.obsz.ważony] zostało dodane do [Tryb pomiaru] w menu [Nagr.]/[Film]

Tryby:

**MENU** → [Nagr.]/ [Film] → [Tryb pomiaru]

|                            |   |
|----------------------------|---|
| ((Prześwietl.obsz.ważony)) | Jest to metoda pomiaru, która koncentruje się na podświetlonych częściach ekranu, aby zapobiec nadmiernej ekspozycji.<br>Nadaje się do fotografii teatralnej itp. |
|----------------------------|---|

• Nawet po ustawieniu na [], [] wyświetla się na wyświetlaczu LCD stanu.

### Opcja [Regul. komp. ekspozycji] została dodana do menu [Własne]

Reguluje poziom ekspozycji, który jest standardową prawidłową ekspozycją dla każdego elementu ustawienia w [Tryb pomiaru].

Dodaje wartość korekty z niniejszej funkcji do wartości kompensacji ekspozycji podczas rejestrowania.

**MENU** →  [Własne] →  [Ekspozycja] → [Regul. komp. ekspozycji]

### Ustawienia: [Pomiar wielopunktowy]/[Centralnie ważony]/[Punktowy]/ [Przeświētł.obsz.ważony]



- Można ustawić w zakresie – 1 EV do + 1 EV.
- W przypadku nagrywania filmów, [ZDJĘCIE 6K/4K] oraz [Ostrość po] nie jest możliwe dodanie wartości korekty w zakresie przekraczającym  $\pm 3$  EV.

### Opcja [0.5SEC] została dodana do [Czas trwania (zdjęcie)] w [Autopodgląd] w menu [Własne]

Po zrobieniu zdjęcia zarejestrowany obraz jest wyświetlany przez ok. 0,5 sekundy.

**MENU** →  [Własne] →  [Monitor/Wyświetlacz] → [Autopodgląd] → [Czas trwania (zdjęcie)] → [0.5SEC]

### Funkcja blokady AE jest teraz dostępna w trybie manualnej ekspozycji

**MENU** →  [Własne] →  [Ostr./zwoln. migawki] → [Blokada AF/AE] → [AE LOCK]/[AF/AE LOCK]

- Z blokady AE można korzystać w trybie ręcznej ekspozycji, gdy czułość ISO jest ustawiona na [AUTO].

### [MODE1] zostało dodane do [Uwydatnienie Live View] w menu [Własne]

**MENU** →  [Własne] →  [Monitor/Wyświetlacz] → [Uwydatnienie Live View]

|                |   |
|----------------|---|
| <b>[MODE1]</b> | Ustawienie dla niskiej jasności, z priorytetem dla miękkiego wyświetlania.  |
| <b>[MODE2]</b> | Ustawienie dla wysokiej jasności, z priorytetem dla widoczności obrazu.<br>• Taka sama funkcjonalność jak dawniej w przypadku [ON]. |



## Obsługa przysłony/szybkości migawki przy wyłączonym wyświetlaczu

Gdy wyświetlacz jest wyłączony, możliwe jest teraz ustawienie wartości przysłony i szybkości migawki za pomocą przedniego i tylnego pokręta.

### Dodane zostały funkcje, które można przypisać do przycisków funkcyjnych

**MENU** →  [Własne] →  [Działanie] → [Ustaw. "Fn"] → [Ustawienia w trybie NAGR.]/[Ustawienia w trybie ODTW.]

#### [Ustawienia w trybie NAGR.]

|  |  |
|--|--|
| <ul style="list-style-type: none"> <li>- [AF-Wł.: Przes. do bliskich]</li> <li>- [AF-Wł.: Przes. do dalekich]</li> <li>- [Zmienna szyb. klatek]*</li> <li>- [Asystent widoku HLG (HDMI)]*</li> <li>- [Monitor kształtu fali]*</li> <li>- [Asystent widoku HLG]*</li> </ul> | <ul style="list-style-type: none"> <li>- [Wyśw. monitora LUT]</li> <li>- [Wyśw. HDMI LUT]</li> <li>- [WB(AWB(Ciepły))]</li> <li>- [Hybrid Log Gamma]</li> <li>- [V-Log L]</li> </ul> |
|--|--|

\* Można również przypisać w szybkim menu ([CUSTOM]).

• Opcje [AF-Wł.: Przes. do bliskich] oraz [AF-Wł.: Przes. do dalekich] można również ustawić za pomocą [Ustaw. przyc. Fn obiekt].

**MENU** →  [Własne] →  [Obiektyw / Inne] → [Ustaw. przyc. Fn obiekt.]

#### [Ustawienia w trybie ODTW.]

|   |  |
|---|--|
| <ul style="list-style-type: none"> <li>- [Asystent widoku HLG]</li> <li>- [Asystent widoku HLG (HDMI)]</li> </ul> | <ul style="list-style-type: none"> <li>- [Wyśw. monitora LUT]</li> <li>- [Wyśw. HDMI LUT]</li> </ul> |
|---|--|

• QuickTime i logo QuickTime są handlowymi znakami lub zarejestrowanymi handlowymi znakami firmy Apple Inc., używanymi na licencji tejże firmy.

