

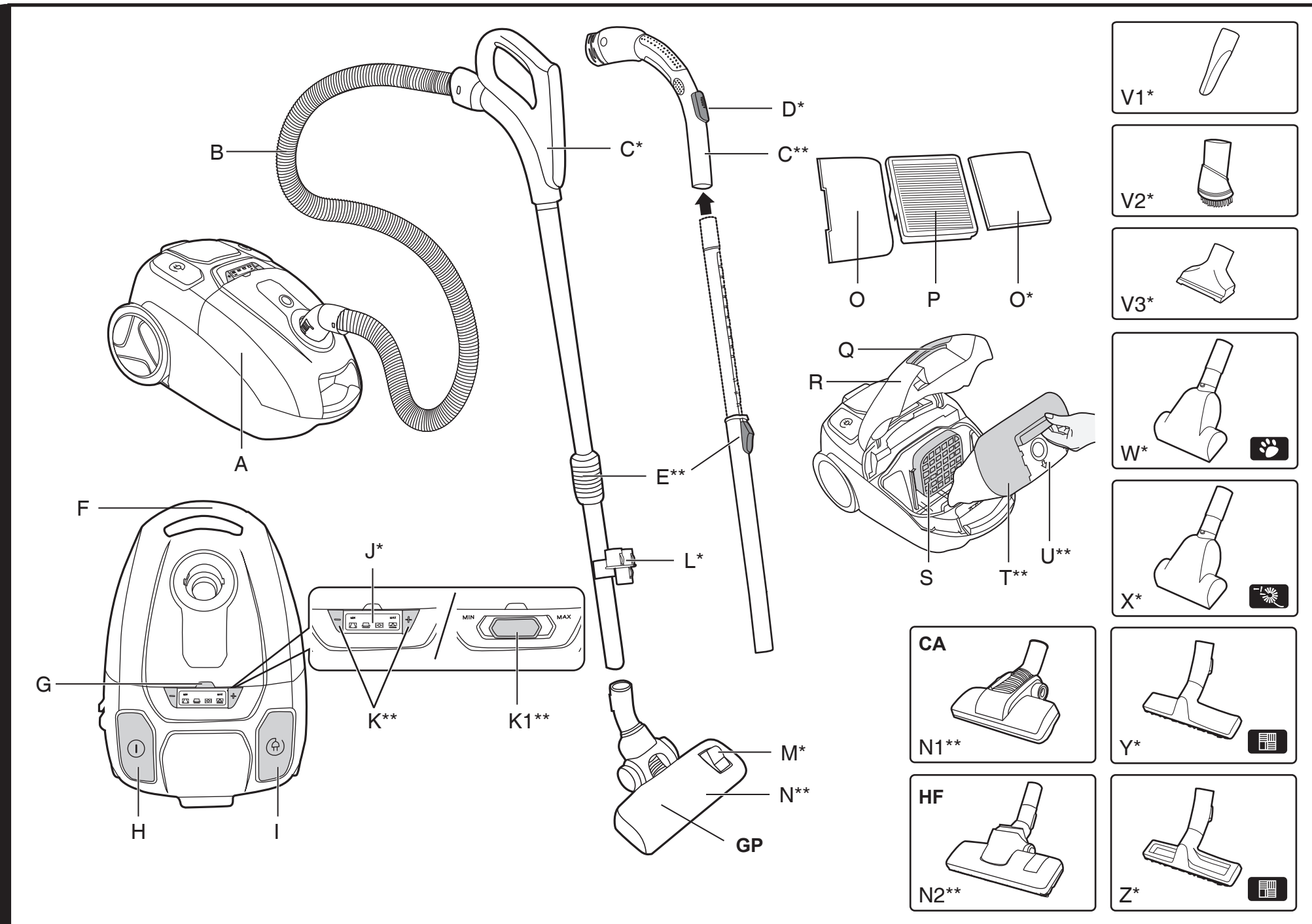

HOOVER



USER MANUAL (GB)P 01
 MANUEL D'UTILISATION (FR)P 05
 BEDIENUNGSANLEITUNG (DE)P 09
 MANUALE ISTRUZIONI (IT)P 13
 GEBRUIKERSHANDLEIDING (NL)P 17
 MANUAL DE INSTRUÇÕES (PT)P 21
 MANUAL DE INSTRUCCIONES (ES)P 25
 BRUGERVEJLEDNING (DK)P 29
 BRUKSANVISNING (NO)P 33
 INSTRUKTIONSMANUAL (SE)P 37
 KÄYTTÖOHJE (FI)P 41
 ΟΔΗΓΙΕΣ ΧΡΗΣΕΩΣ (GR)P 45
 РУКОВОДСТВО ПОЛЬЗОВАТЕЛЯ (RU)P 49
 INSTRUKCJA OBSŁUGI (PL)P 53
 NÁVOD K OBSLUZE (CZ)P 57
 NAVODILA ZA UPORABO (SI)P 61
 KULLANIM KILAVUZU (TR)P 65
 HASZNÁLATI ÚTMUTATÓ (HU)P 69



*Certain Models Only **Nozzle design may vary according to models



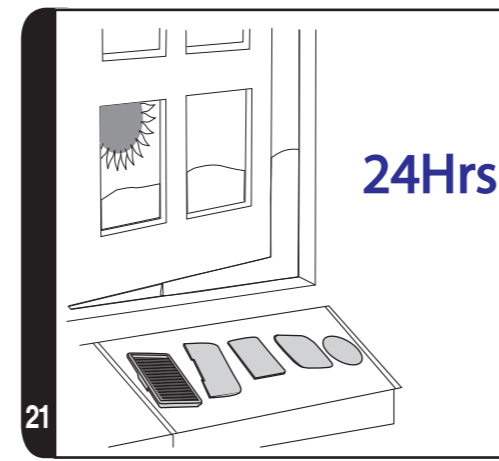
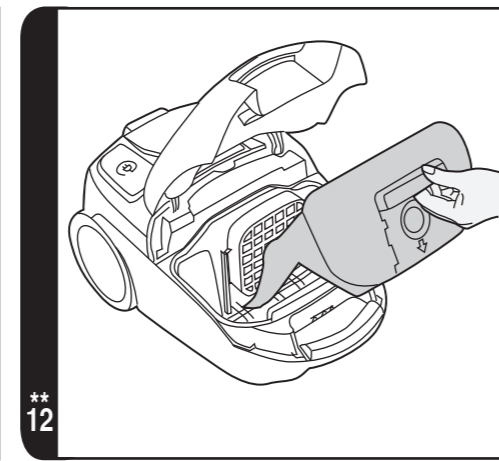
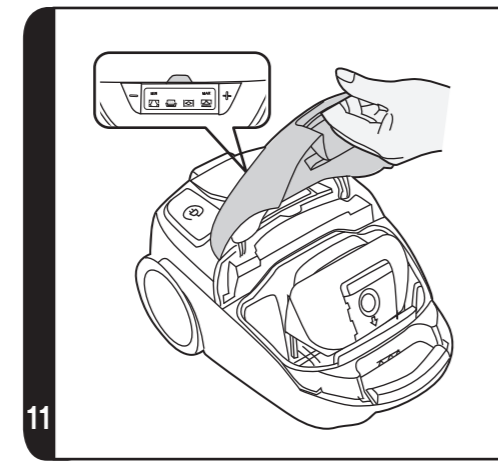
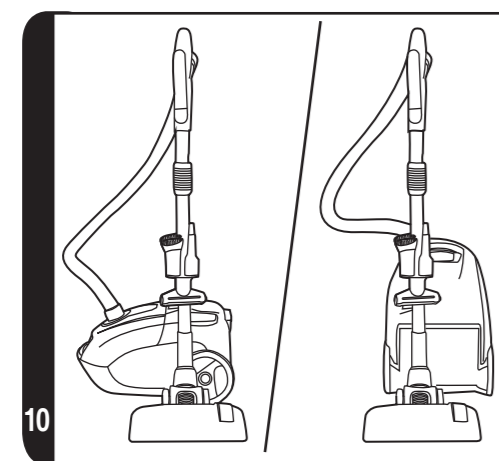
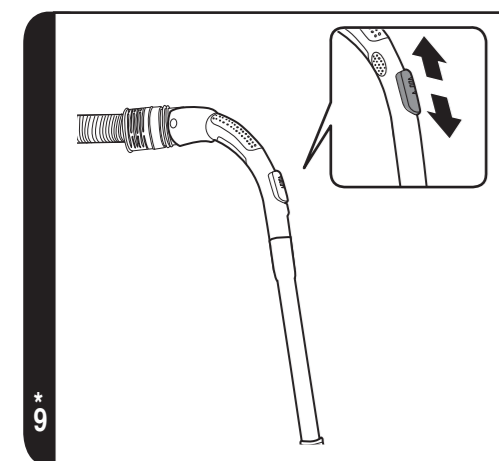
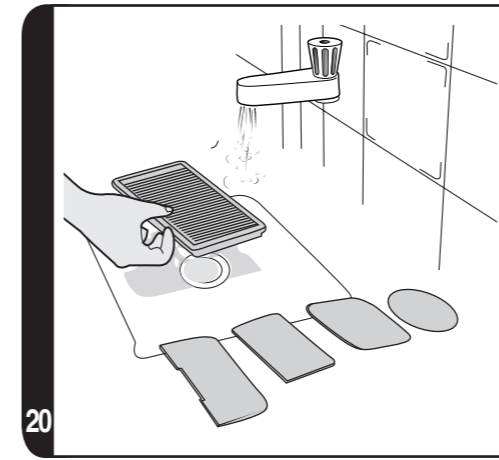
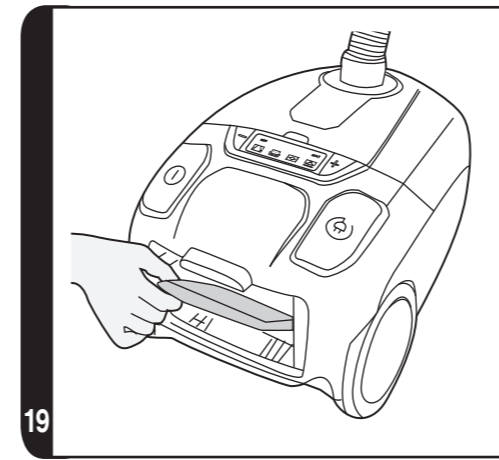
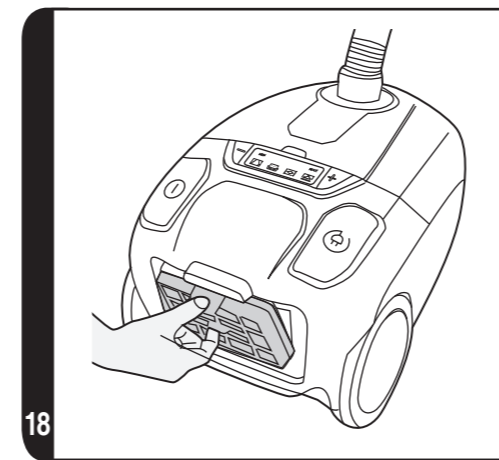
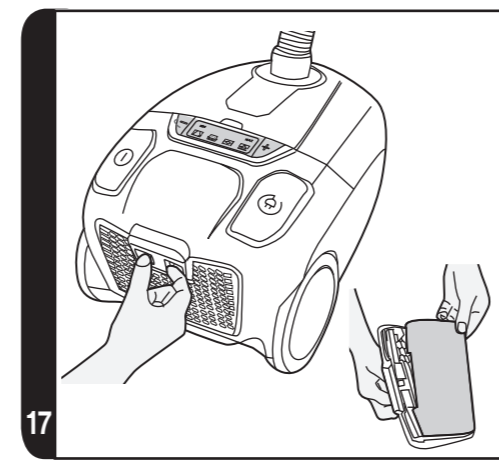
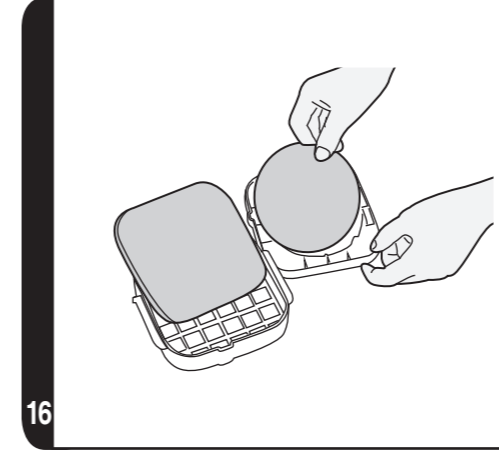
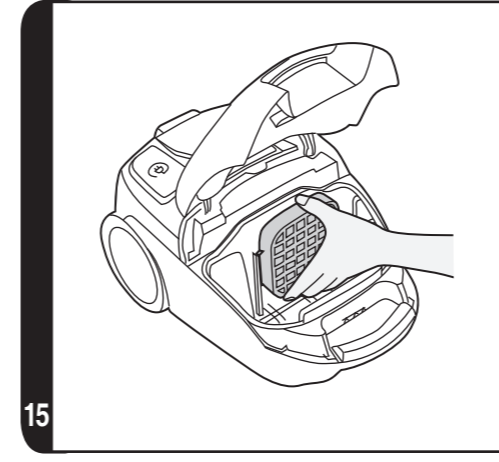
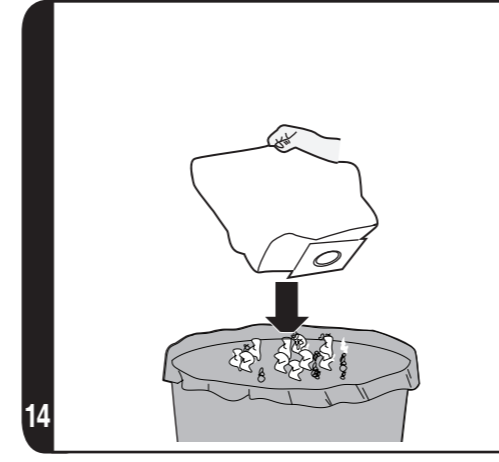
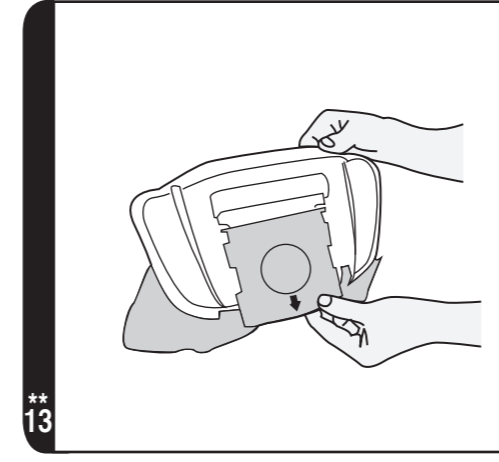
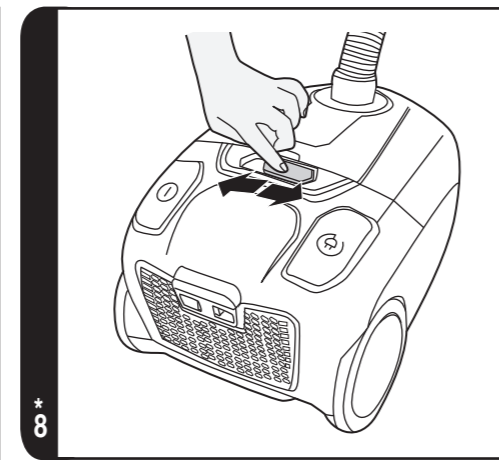
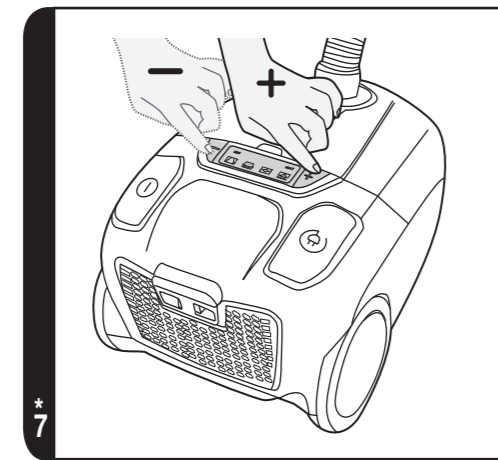
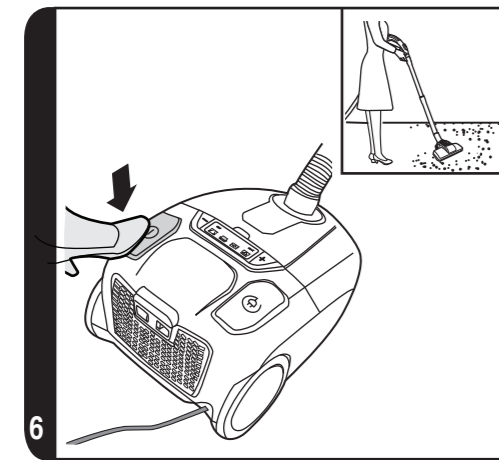
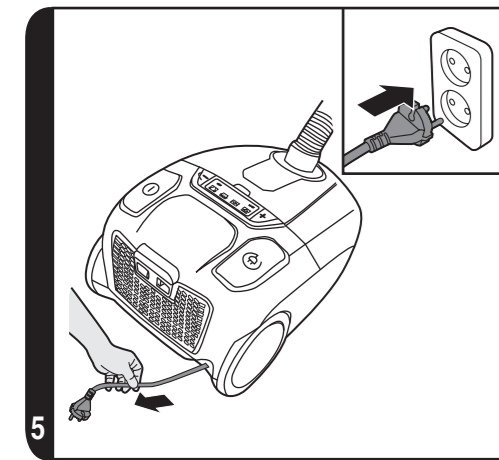
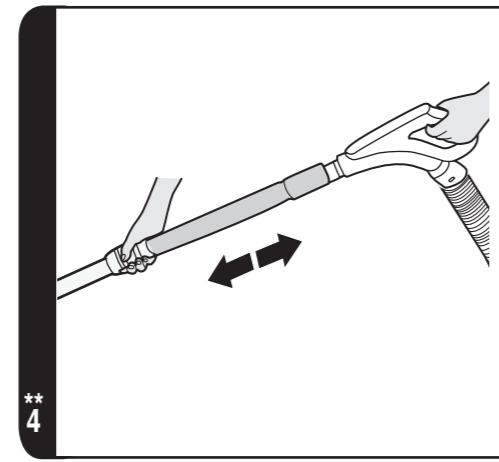
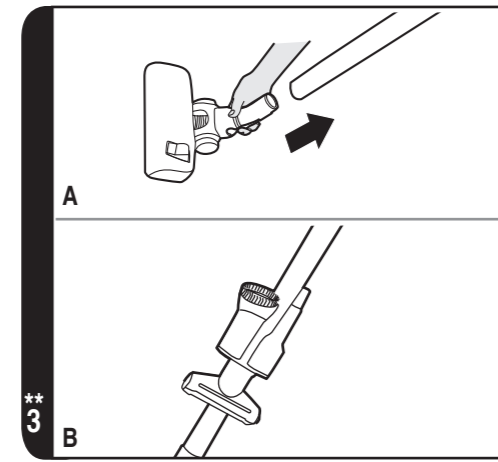
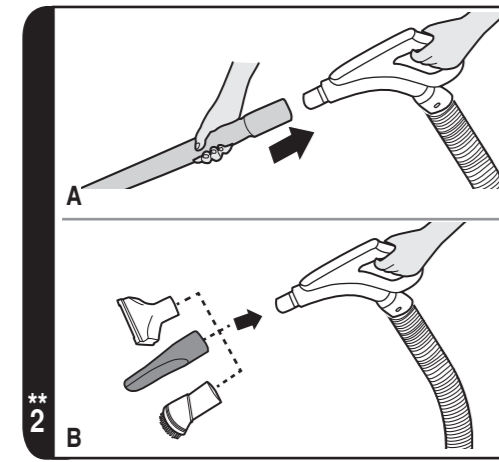
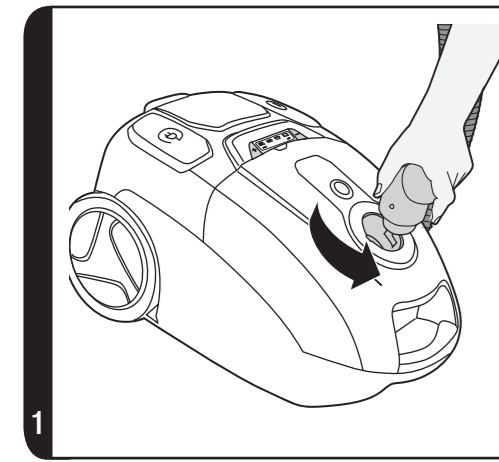

*Certain Models Only **Nozzle design may vary according to models

*Certain Models Only **Nozzle design may vary according to models

24Hrs

INSTRUCTIONS FOR SAFE USE

This appliance should only be used for domestic cleaning, as described in this user guide. Please ensure that this guide is fully understood before operating the appliance.

Do not leave the appliance plugged in. Always switch off and remove the plug from the socket after use, or before cleaning the appliance or any maintenance task.

This appliance can be used by children aged from 8 years and above and persons with reduced physical, sensory or mental capabilities or lack of experience and knowledge if they have been given supervision or instruction concerning use of the appliance in a safe way and understand the hazards involved. Children shall not play with the appliance. Cleaning and user maintenance shall not be made by children without supervision.

If the power cord is damaged stop using the appliance immediately. To avoid a safety hazard, an authorised HOOVER service engineer must replace the power cord.

Keep hands, feet, loose clothing and hair away from rotating brushes.

Use only attachments, consumables or spares recommended or supplied by HOOVER.

Static electricity: Some carpets can cause a small build up of static electricity. Any static discharge is not hazardous to health.

Do not use your appliance out of doors or on any wet surface or for wet pick up.

Do not pick up hard or sharp objects, matches, hot ashes, cigarette ends or other similar items.

Do not spray with or pick up flammable liquids, cleaning fluids, aerosols or their vapours.

Do not run over the power cord when using your appliance or remove the plug by pulling on the power cord.

Do not continue to use your appliance if it appears faulty.

HOOVER service: To ensure the continued safe and efficient operation of this appliance we recommend that any servicing or repairs are only carried out by an authorised HOOVER service engineer.

Do not stand on or wrap the cord around arms or legs when using your appliance.

Do not use the appliance to clean animals or people.

Do not position the appliance above you when cleaning the stairs.

The Environment

The symbol on this appliance indicates that this appliance may not be treated as household waste. Instead it must be handed over to the applicable collection point for the recycling of electrical and electronic equipment. Disposal must be carried out in accordance with local environmental regulations for waste disposal. 

For more detailed information about treatment, recovery and recycling of this appliance, please contact your local city office, your household and waste disposal service or the shop where you purchased the appliance.

 This appliance complies with the European Directives 2006/95/EC, 2004/108/EC and 2011/65/EU.

HOOVER Limited, Pentrebach, Merthyr Tydfil, Mid Glamorgan, CF48 4TU, UK

GETTING TO KNOW YOUR CLEANER

- A. Main Cleaner
- B. Hose
- C* Hose handle looped* (For Acubed Silent Extra model 62 dba)
- C** Hose handle curved**(For Acubed Silent model 69 dba)
- D. Suction Regulator*
- E. Telescopic Tube Button**
- F. Carry Handle
- G. Bag Check Indicator LED
- H. On/Off Pedal
- I. Cord Reel Pedal
- J. LED Display Screen*
- K. Variable Power Control Button*
 - K1. Variable Power Control Slider*
- L. Tool Bracket*
- M. Floor type selector*
- N. Carpet and Floor Nozzle (**GP**)**
 - N1. Carpet Nozzle (**CA**)**
 - N2. Hard Floor Nozzle (**HF**)**
- O. Exhausted sponge
- P. Exhausted Filter
- Q. Bag Door Release Latch
- R. Bag Door
- S. Pre-motor Filter
- T. Bag holder**
- U. Bag**
- V. Accessory Set*
 - V1. Crevice Tool*
 - V2. Furniture Nozzle*
 - V3. Dusting Brush*
- W. Pet Hair Remover Mini Turbo Nozzle*
- X. Allergy Remover Mini Turbo Nozzle*
- Y. Parquet Nozzle*
- Z. Easy Parquet Nozzle

ASSEMBLING YOUR CLEANER

Remove all components from the packaging.

1. Connect the hose to the cleaner main body, ensuring it locks into position. [1]
To release the hose: rotate the connector counterclockwise and pull it. [2]

*Certain Models Only ** Certain models only, nozzles may vary according to model

2. Connect the hose handle to the end of the fixed tube upper end and store the accessories on the tube. [3B]
3. Connect the tube lower end to carpet and floor nozzle. [3A]

USING YOUR CLEANER

1. Extract power cord and plug it into the power supply. Do not pull the cord beyond the red marker. [5]
2. Adjust the telescopic tube to the desired height by moving the telescopic tube adjuster and raise or lower the tube to the most comfortable cleaning position. [4]
3. Select Carpet or Floor Nozzle for ideal cleaning mode for the floor type.
 - Hard Floor** – Brushes are lowered to protect the floor.
 - Carpet** – Brushes are raised for the deepest clean.
4. Switch the cleaner on by pressing the on/off Pedal on the cleaner main body. [6]
5. Adjust the power level by pressing the variable power control button** or by pushing the variable power control slider**. [7,8]
6. Adjust the suction regulator* to the desired level. [9]
7. Switch off at the end of use by pressing the on/off Pedal. Unplug and extract power cord again to wind the power cord back into the cleaner.
8. **Parking and Storage** - The tube can be parked for temporary storage while in use, or in the storage position when not in use. [10]

ACCESSORIES

To obtain the best performance and energy efficiency^{#1} it is recommended that the correct nozzles are used for the main cleaning operations. These nozzles are indicated in the diagrams by the letters **GP**, **HF** or **CA**.

A nozzle type **GP** can be used to clean both carpet and hard floor.

A nozzle type **HF** is suitable for use only on hard floor.

A nozzle type **CA** is suitable for use only on carpet.

The other nozzles are accessories for specialist cleaning tasks and are recommended for occasional use only.

It is important to note that this vacuum cleaner is supplied with an Energy Label as required by European Regulation (EU) 665/2013.

If the label shows a red prohibition circle on the left covering the carpet symbol, then this indicates that the vacuum cleaner is not suitable use on carpets.

If the label shows a red prohibition circle on the right covering the hard floor symbol, then this indicates that the vacuum cleaner is not suitable for use on hard floors.

^{#1} **NOTE:** Dust pick up ability carpet, dust pick up ability hard floor, and energy efficiency in accord with Commission Regulations (EU) 665/2013 and (EU) 666/2013.

All accessories can be fitted to the end of the handle or the end of the telescopic tube.

Accessory Set* – Combines several functions in one, with maximum flexibility by the rotating body. Reach into awkward areas by rotating the body. The 3 in 1 tool can be stored neatly underneath the hose handle.

Crevice Tool* – For corners and hard to reach areas. [V1]

Furniture Nozzle* – For soft furniture and fabrics. [V2]

Dusting Brush* – For bookshelves, frames, keyboards and other delicate areas. To extend the brushes push the button on the body of the tool. [V3]

Parquet Nozzle* – For parquet floors and other delicate floors. [Y]

Pet Hair Remover Mini Turbo Nozzle* - Use the mini turbo nozzle on stairs or for deep cleaning on textile surfaces and other hard to clean areas. Particularly suitable for pet hairs removal. [W]

Allergen Remover Mini Turbo Nozzle* – Use the mini turbo nozzle on stairs or for deep cleaning on textile surfaces and other hard to clean areas, particularly suitable for allergen removal. [X]

IMPORTANT: Do not use mini turbo nozzles on rugs with long fringes, animal hides and carpet pile deeper than 15mm. Do not keep the nozzle stationary while brush is rotating.

CLEANER MAINTENANCE

Replacing the Dust Bag

If the bag check indicator is red please check and, if necessary, replace the bag.

1. Lift the bag door release latch to open the bag door, pull the bag holder and pull the pull the bag collar to remove the bag. [11,12]
2. Apply the peel and seal sticker, located on the bag collar, to the bag inlet. The full dust bag should be disposed of correctly and carefully. [13,14]
3. Fold a new bag as shown on the bag and fit by inserting the collar into the bag holder.
4. Refit the bag holder and close the bag door.

WARNING: The bag door will NOT close if the dust bag and/or the bag holder are not assembled to the cleaner. Always ensure the bag and bag holder are present when closing the bag door.

REMEMBER: The bag check indicator LED* may also be lit if an obstruction has occurred. In this case refer to 'remove A Blockage From the System'.

Cleaning the Filters*

To maintain optimum performance of your cleaner, please wash the filters after each 5 bag changes.

*Certain Models Only ** Certain models only, nozzles may vary according to model

Cleaning the pre-motor filter:

1. Lift the bag door release latch to open the bag door and remove the bag holder. [12]
2. Remove the pre-motor filter frame from the cleaner. [15]
3. Remove the filter sponge from the holder. [16]
4. Wash it in hand warm water, and allow it to dry thoroughly before replacing to the cleaner. [19,20]

Cleaning the exhausted filter and exhausted sponge:

1. To remove the exhaust sponge and the exhaust filter, remove the exhaust sponge 1 from the exhaust cover and unclip the filter pack and remove the other sponge 2. [17,18,19]
2. Wash them in hand warm water, and allow them to dry thoroughly before replacing. [20,21]

REMEMBER: Do not use hot water or detergents. In the unlikely event of the filters becoming damaged, fit a Genuine Hoover replacement. Do not try and use the product without a dust bag or filter fitted.

Cleaning the permanent cloth dust bag*

To maintain optimum performance we recommended that you wash the permanent cloth dust bag under warm water after every 5 full bags. Remove excess water and leave to dry fully before replacing.

Removing a blockage from the system (*Certain model only)

If the bag check indicator LED is illuminated or flashing:

1. Check if the bag is full. If so refer to 'Replacing The Dust Bag'.
2. If it is not full, then;
 - A. Do the filters need cleaning? If so refer to 'Cleaning the Filter'.
 - B. Check if there is any other blockage in the system - Use a cord or a pole to remove any blockage from the telescopic tube or flexible hose.

WARNING - The bag check indicator LED will turn on if the cleaner is used when full, if there is a blockage or if the filters are dirty. If the cleaner is used for a significant period of time with the bag check indicator LED is on, a thermal cut out will switch the cleaner off to prevent overheating. The bag check indicator LED turns off once the cleaner has switched off to signal that the thermal cut out has been activated. If this should happen, switch the cleaner off, unplug and correct the fault. It will take about 30 minutes for the cut out to automatically reset.

USER CHECK LIST

Should you have a problem with the product, complete this simple user checklist before calling your local Hoover service.

- Is there a working electricity supply to the cleaner? Please check with another electrical appliance.
- Is the dust bag over-filled? Please refer to 'Cleaner Maintenance'.
- Is the Filter blocked? Please refer to 'Cleaning the filter'.

- Is the hose or nozzle blocked? Please refer to 'Removing a blockage from the system'.
- Has the cleaner overheated? If so, it will take approximately 30 minutes to automatically reset.

IMPORTANT INFORMATION

Hoover spares and Consumables

Always replace parts with genuine Hoover spares. These are available from your local Hoover dealer or direct from Hoover. When ordering parts always quote your model number.

For Acubed Silent Extra model 62 dba

Pre Motor & Exhaust Filter Kit	U54	35601662
Microfiber Bag (x4)	H75	35601663
Complete Flexible Hose	D205E	35601664
Carpet & Floor Silent Extra Nozzle	G230SEE	35601665
Parquet Extra Nozzle	G231EE	35601666

For Acubed Silent model 69 dba

Pre Motor & Exhaust Filter Kit	U55	35601667
Paper Bag (x5)	H76	35601668
Complete Flexible Hose	D206E	35601669
Carpet & Floor Silent Nozzle	G232SE	35601670
Parquet Extra Nozzle	G231EE	35601666

Hoover Service

Should you require service, spares and consumables at any time, please contact your local Hoover Service Office.

Quality

Hoover's factories have been independently assessed for quality. Our products are made using a quality system which meets the requirements of ISO 9001.

Your Guarantee

The guarantee conditions for this appliance are as defined by our representative in the country in which it is sold. Details regarding these conditions can be obtained from the dealer from whom the appliance was purchased. The bill of sale or receipt must be produced when making any claim under the terms of this guarantee.

Subject to change without notice.

INSTRUCTIONS DE SÉCURITÉ D'UTILISATION

Cet appareil ne doit être utilisé que pour un nettoyage domestique, conformément à ce guide d'utilisation. Veuillez vous assurer que ces instructions sont parfaitement comprises avant d'utiliser l'appareil.

Ne laissez pas l'appareil branché. Eteignez et débranchez toujours l'appareil après l'avoir utilisé, ou avant de le nettoyer ou de procéder à son entretien.

Cet appareil peut être utilisé par des enfants âgés d'au moins 8 ans et par des personnes ayant des capacités physiques, sensorielles ou mentales réduites, ou n'ayant pas d'expérience ou de connaissances en la matière. Ces dernières doivent recevoir des instructions sur l'utilisation de l'appareil en toute sécurité et comprendre les risques impliqués. Les enfants ne doivent pas jouer avec l'appareil. Le nettoyage et l'entretien ne devraient pas être effectués par des enfants sans supervision.

Si le cordon d'alimentation est endommagé, arrêtez immédiatement d'utiliser l'appareil. Pour éviter les risques d'accident, un réparateur HOOVER agréé doit remplacer le cordon d'alimentation.

Maintenez les mains, pieds, vêtements lâches et cheveux à distance des brosses rotatives.

N'utilisez que les accessoires, consommables ou pièces détachées recommandés ou fournis par HOOVER.

Électricité statique : Certains tapis peuvent entraîner une petite accumulation d'électricité statique. Les décharges d'électricité statique ne sont pas dangereuses pour la santé.

N'utilisez pas votre appareil à l'extérieur, sur une surface humide ou pour un ramassage humide.

N'aspirez pas d'objets durs ou tranchants, d'allumettes, de cendres chaudes, de mégots de cigarettes ou d'autres objets similaires.

Ne pulvérisez ou n'aspirez pas des liquides inflammables, des produits d'entretien liquides, des aérosols ou leurs vapeurs.

Ne marchez pas sur le cordon d'alimentation lorsque vous utilisez votre appareil et ne débranchez pas la fiche en tirant sur le cordon d'alimentation.

Ne continuez pas à utiliser votre appareil s'il semble défectueux.

Service HOOVER : Pour assurer l'utilisation sûre et efficace de cet appareil, nous recommandons de n'en confier l'entretien ou les réparations qu'à un réparateur HOOVER agréé.

Ne marchez pas sur le cordon d'alimentation ou ne l'enroulez pas sur vos bras ou vos jambes quand vous utilisez l'appareil.

N'utilisez pas l'appareil sur des personnes ou des animaux.

Lors du nettoyage des escaliers, ne placez pas l'appareil dans une position plus haute que la vôtre.

Environnement

Le symbole figurant sur cet appareil indique qu'il ne peut pas être mis au rebut avec les ordures ménagères. Vous devez le déposer dans un centre de recyclage des déchets électriques et électroniques. La mise au rebut doit être effectuée conformément à la réglementation locale en matière de déchets. Pour obtenir des compléments d'information sur le traitement, la récupération et le recyclage de cet appareil, veuillez contacter votre municipalité, le service local d'élimination des ordures ménagères ou le revendeur de l'appareil.



Cet appareil est conforme aux Directives européennes 2006/95/CE, 2004/108/CE et 2011/65/UE.

HOOVER Limited, Pentrebach, Merthyr Tydfil, Mid Glamorgan, CF48 4TU, UK

PREMIÈRE UTILISATION

- A. Corps de l'aspirateur
- B. Tuyau
- C* Poignée de flexible bouclée* (Pour le modèle Acubed Silent Extra 62 dba)
- C** Poignée de flexible courbée**(Pour le modèle Acubed Silent 69 dba)
- D. Variateur d'aspiration*
- E. Bouton du tube télescopique**
- F. Poignée de transport
- G. Voyant de remplissage du sac
- H. Pédale de marche/arrêt
- I. Pédale d'enroulement du cordon
- J. LED Écran d'affichage*
- K. Bouton de réglage de puissance variable*
 - K1. Variateur de puissance*
- L. Support d'outils*
- M. Sélecteur de type de sol*
- N. Brosse pour moquette et sol dur (**GP**)**
 - N1. Brosse pour moquette (**CA**)**
 - N2. Suceur pour sol dur (**HF**)**
- O. Eponge épuisée
- P. Filtre épuisé
- Q. Loquet de déverrouillage de la trappe
- R. Trappe du sac
- S. Filtre pré-moteur
- T. Porte-sac**
- U. Sac**
- V. Jeu d'accessoires*
 - V1. Suceur plat*
 - V2. Petit suceur*
 - V3. Brosse meuble*
- W. Mini turbobrosse pour élimination des poils d'animaux domestiques*
- X. Mini turbobrosse pour élimination des allergènes*
- Y. Brosse parquet*
- Z. Brosse Easy Parquet

MONTAGE DE VOTRE NETTOYEUR VAPEUR

Sortez tous les composants de l'emballage.

1. Raccordez le flexible au corps principal du nettoyeur, en veillant à ce qu'il se verrouille correctement. [1] Pour détacher le flexible, il suffit de tourner le connecteur dans le sens antihoraire et de tirer. [2]

*Sur certains modèles uniquement

** Sur certains modèles uniquement, les brosses peuvent varier selon le modèle.

2. Connectez la poignée du tuyau à l'extrémité supérieure du tube fixe et stockez les accessoires sur le tube. [3B]
3. Connectez l'extrémité inférieure du tube à la brosse combiné. [3A]

UTILISATION DE L'ASPIRATEUR

1. Sortez le cordon d'alimentation et branchez-le sur la prise d'alimentation. Ne sortez pas le cordon au-delà du repère rouge. [5]
2. Réglez le tube télescopique à la hauteur désirée en poussant vers le haut le bouton de réglage du tube télescopique et rehaussez ou abaissez le tube à la position de nettoyage la plus confortable pour vous. [4]
3. Choisissez la brosse pour moquette et sol pour le mode de nettoyage idéal du type de sol.
 - Sol dur** – Les brosses sont baissées pour protéger le sol.
 - Moquette** – Les brosses sont relevées pour un nettoyage en grande profondeur.
4. Allumez l'aspirateur en appuyant sur la pédale de marche/arrêt placé sur le corps principal de l'aspirateur. [6]
5. Ajustez le niveau de puissance en appuyant sur le bouton du variateur de puissance** ou en poussant le variateur de contrôle de puissance**. [7,8]
6. Réglez le variateur d'aspiration* au niveau désiré. [9]
7. Éteignez l'aspirateur après utilisation en appuyant sur la pédale de marche/arrêt. Débranchez et sortez le cordon d'alimentation pour rembobiner le cordon d'alimentation dans l'aspirateur.
8. **Parking et rangement** - Le tube peut être mis en position « parking » pour l'immobilisation temporaire pendant l'utilisation, ou en position « rangement » lorsque l'aspirateur n'est pas utilisé. [10]

ACCESSOIRES

Pour obtenir la meilleure performance et efficacité énergétique^{#1}, il est conseillé d'utiliser les bonnes brosses pour les principales opérations de nettoyage. Ces brosses sont indiquées dans les diagrammes par les lettres **GP**, **HF** ou **CA**.

Le type de brosse **GP** peut être utilisé pour nettoyer la moquette et le sol dur.

Le type de brosse **HF** n'est adapté que pour les sols durs.

Un type de brosse **CA** n'est adapté que pour les moquettes.

Les autres brosses sont des accessoires pour les tâches de nettoyage spécialisées et sont conseillées pour des usages occasionnels uniquement.

Il est important de souligner que cet aspirateur est fourni avec une étiquette énergétique comme l'exige la réglementation européenne (UE) 665/2013.

Si l'étiquette présente un cercle d'interdiction rouge à gauche et recouvre le symbole de moquette, cela signifie qu'il n'est pas approprié d'utiliser l'aspirateur sur des moquettes.

Si l'étiquette présente un cercle d'interdiction rouge à droite et recouvre le symbole de sol dur, cela signifie qu'il n'est pas approprié d'utiliser l'aspirateur sur des sols durs.

#1 **REMARQUE** : Performance de dépoussiérage sur moquette, performance de dépoussiérage sur sol dur et efficacité énergétique en conformité à la réglementation de la Commission (UE) 665/2013 et (UE) 666/2013.

Tous les accessoires s'adaptent à la poignée du flexible ou à l'extrémité du tube télescopique.

Jeu d'accessoires* – Combine plusieurs fonctions en un seul avec une souplesse maximum par rotation du corps. Il permet d'accéder aux endroits difficiles. L'accessoire 3-en-1 se range de manière compacte sous la poignée du tuyau.

Suceur plat* – Pour coins et endroits difficiles d'accès. [V1]

Petit suceur* – Pour tissus d'ameublement. [V2]

Brosse meuble* – Pour étagères, cadres, claviers et autres surfaces délicates. Pour sortir les brosses, appuyez sur le bouton situé sur le corps de l'accessoire. [V3]

Brosse parquet* – Pour parquets et autres sols délicats. [Y]

Mini turbobrosse pour élimination des poils d'animaux domestiques* - Mini turbo brosse pour escaliers ou nettoyage en profondeur des surfaces textiles et autres surfaces difficiles à aspirer. Particulièrement efficace pour éliminer les poils d'animaux. [W]

Mini turbobrosse pour élimination des poils d'animaux domestiques, limitant la prolifération des bactéries* – Utilisez la mini turbo brosse pour le nettoyage en profondeur des surfaces textiles et autres surfaces difficiles à nettoyer, particulièrement efficace pour éliminer les allergènes. [X]

IMPORTANT : N'utilisez pas les suceurs mini turbo sur les tapis à franges longues, les peaux d'animaux ou les moquettes à poils de plus de 15 mm de longueur. Ne laissez pas la brosse fixe lorsque la brosse tourne.

ENTRETIEN DE L'ASPIRATEUR

Remplacement du sac à poussière

Si le voyant de remplissage du sac est rouge, veuillez vérifier le sac et le cas échéant, le remplacer.

1. Soulevez le loquet de déverrouillage de la trappe du sac pour ouvrir la trappe du sac, tirez le porte-sac et tirez la collerette du sac pour enlever le sac. [11,12]
2. Appliquez la bande autocollante, située sur la cartonnnette, sur l'ouverture du sac. Vous pouvez alors le mettre à la poubelle soigneusement. [13,14]
3. Ensuite, mettez en place un sac neuf en insérant la cartonnnette dans le porte-sac comme illustré sur le sac.
4. Replacez le porte-sac et fermez le capot de l'aspirateur.

MISE EN GARDE : Le capot de l'aspirateur ne se fermera PAS si le sac à poussière et/ou le porte-sac ne sont pas mis en place dans l'aspirateur. Assurez-vous toujours qu'il y ait le sac et le porte-sac lorsque vous fermez le capot de l'aspirateur.

*Sur certains modèles uniquement

** Sur certains modèles uniquement, les brosses peuvent varier selon le modèle.

ATTENTION : Le voyant de remplissage du sac* peut également être allumé en cas de blocage. Dans ce cas, reportez-vous à « Pour éliminer un blocage dans le système ».

Nettoyage des filtres*

Pour maintenir votre aspirateur en état de marche optimal, veuillez laver les filtres dès que vous avez remplacé au moins 5 fois votre sac.

Nettoyage du filtre pré-moteur :

1. Soulevez le loquet de déverrouillage de la trappe pour ouvrir la trappe et retirez le porte-sac. [12]
2. Retirez le cadre du filtre pré-moteur de l'aspirateur. [15]
3. Retirez l'éponge de filtre du support. [16]
4. Lavez-le à la main à l'eau tiède, et laissez-le sécher complètement avant de le remettre sur l'aspirateur. [19,20]

Nettoyage du filtre épuisé et de l'éponge épuisée :

1. Pour retirer l'éponge d'évacuation et le filtre d'évacuation, retirez l'éponge d'évacuation 1 du capot d'évacuation et déclipsez le jeu de filtres et retirez l'autre éponge 2. [17,18,19]
2. Lavez-les à la main à l'eau tiède, et laissez-les bien sécher avant de les remplacer. [20,21]

ATTENTION : N'utilisez pas d'eau chaude ou de détergents. Dans le cas peu probable où les filtres seraient endommagés, remplacez-les par des filtres de la marque Hoover. N'utilisez pas l'aspirateur sans sac ou sans filtres.

Nettoyage du sac à poussière permanent*

Pour maintenir votre aspirateur en état de marche optimal, veuillez laver le sac permanent tous les 5 vidages de sac. Éliminez l'excédent d'eau et laissez-le sécher complètement avant de le réutiliser.

Pour éliminer un blocage dans le système (*Sur certains modèles uniquement)

Si le voyant de remplissage du sac est allumé ou clignote :

1. Vérifiez si le sac est plein. Si c'est le cas, reportez-vous à « Pour remplacer le sac à poussière ».
2. Si ce n'est pas le cas;
 - A. Les filtres ont-ils besoin d'être nettoyés ? Si c'est le cas, voir « Pour nettoyer le filtre ».
 - B. Vérifiez qu'il n'y ait pas de blocage à un autre endroit du système. - Éliminez toute obstruction dans le tube télescopique ou dans le flexible à l'aide d'une corde ou d'un manche.

MISE EN GARDE - Le voyant de remplissage du sac s'allumera si l'aspirateur est utilisé lorsqu'il est plein, s'il y a un blocage ou si les filtres sont sales. S'il est utilisé pendant une durée prolongée et que le voyant de remplissage du sac est allumé, un disjoncteur thermique arrête automatiquement l'aspirateur pour éviter tout risque de surchauffe. Le voyant de remplissage du sac s'éteint une fois que l'aspirateur est arrêté pour indiquer que le disjoncteur thermique a été activé. Si cela se produit, éteignez l'aspirateur, débranchez-le et faites le nécessaire pour rectifier le problème. Le coupe-circuit se réinitialisera automatiquement au bout de 30 minutes.

LISTE DE CONTROLE UTILISATEUR

En cas de problèmes avec l'appareil, effectuez les vérifications de la liste de vérifications avant d'appeler le service après-vente Hoover.

- L'aspirateur est-il alimenté en électricité ? Veuillez vérifier la prise utilisée avec un autre appareil électrique.
- Le sac à poussière est-il saturé ? Veuillez vous reporter à « Entretien de l'aspirateur ».
- Le filtre est-il encrassé ? Si c'est le cas, référez-vous à « Pour nettoyer le filtre ».
- Le tube ou le flexible est-il bouché ? Veuillez vous reporter à « Pour éliminer une obstruction ».
- L'aspirateur a-t-il surchauffé ? Si c'est le cas, il lui faudra environ 30 minutes pour se réinitialiser automatiquement.

INFORMATIONS IMPORTANTES

Pièces détachées et consommables Hoover

Toujours remplacer les pièces par des pièces détachées de la marque Hoover. Celles-ci sont disponibles auprès de votre revendeur Hoover. Lors de la commande de pièces, veuillez toujours préciser le numéro de votre modèle.

Pour le modèle Acubed Silent Extra 62 dba

Kit de filtre pré-moteur et évacuation	U54	35601662
Sac en microfibre (x4)	H75	35601663
Flexible complet	D205E	35601664
Brosse Silent Extra pour moquette et sol	G230SEE	35601665
Brosse Extra pour parquet	G231EE	35601666

Pour le modèle Acubed Silent 69 dba

Kit de filtre pré-moteur et évacuation	U55	35601667
Sac en papier (x5)	H76	35601668
Flexible complet	D206E	35601669
Brosse Silent pour moquette et sol	G232SE	35601670
Brosse Extra pour parquet	G231EE	35601666

Service Hoover

Pour toute intervention, tous besoins de pièces détachées et de consommables à tout moment, veuillez contacter le service après-vente Hoover local.

Qualité

La qualité des usines Hoover a fait l'objet d'une évaluation indépendante. Nos produits sont fabriqués selon un système de qualité conforme à la norme ISO 9001.

Votre garantie

Les conditions de garantie de cet appareil sont définies par notre représentant dans le pays où il est vendu et peuvent être obtenues auprès de votre revendeur. Les détails concernant ces conditions peuvent être obtenues auprès du revendeur auprès duquel l'appareil a été acheté. La facture d'achat ou le reçu doivent être présentés pour toutes réclamations relevant des conditions de cette garantie.

Ces conditions peuvent être modifiées sans préavis.

HINWEISE FÜR DIE SICHERE BENUTZUNG

Dieses Gerät ist nur zum Gebrauch im Haushalt und nicht für gewerbliche Zwecke bestimmt. Sie sollten das Gerät ausschließlich gemäß den Angaben in dieser Bedienungsanleitung verwenden. Vor dem Gebrauch des Gerätes muss die vorliegende Bedienungsanleitung vollständig gelesen und verstanden worden sein.

Ziehen Sie den Netzstecker nach Gebrauch aus der Steckdose. Vor der Reinigung oder Wartung das Gerät stets ausschalten, den Netzstecker aus der Steckdose ziehen und abkühlen lassen.

Dieses Gerät darf von Kindern ab 8 Jahren sowie körperlich, geistig oder sensorisch behinderten Personen bzw. Personen ohne Erfahrung und Kenntnisse im Gebrauch nur unter Aufsicht oder unter Anleitung für die sichere Benutzung und den damit verbundenen Gefahren benutzt werden. Kinder sollten nicht unbeaufsichtigt mit dem Gerät spielen. Reinigungs- und Wartungsarbeiten dürfen von Kindern nur unter Aufsicht ausgeführt werden.

Ist das Netzkabel beschädigt, darf das Gerät NICHT mehr benutzt werden. Im Falle eines Defektes darf das Netzkabel nur durch einen autorisierten HOOVER-Kundendiensttechniker ausgetauscht werden.

Hände, Füße, lose Kleidung und Haare von den rotierenden Bürsten fernhalten.

Verwenden Sie nur von HOOVER empfohlene oder gelieferte Zubehörteile, Verbrauchsmaterialien und Ersatzteile.

Statische Aufladung: Manche Teppiche können die Bildung statischer Elektrizität verursachen, die jedoch sehr gering und bei Entladung nicht gesundheitsschädlich ist.

Benutzen Sie das Gerät nicht im Freien, auf nassen Oberflächen oder zur Aufnahme von nassen Materialien.

Vermeiden Sie es, harte oder scharfe Gegenstände, Streichhölzer, heiße Asche, Zigarettenkippen oder Ähnliches aufzusaugen.

Niemals entzündliche Flüssigkeiten, Reinigungsmittel, Aerosole oder deren Dämpfe auf das Gerät sprühen oder damit aufsaugen.

Während des Saugens nicht über das Netzkabel fahren. Nicht am Kabel ziehen, um den Gerätestecker aus der Steckdose zuziehen.

Stellen Sie die Verwendung des Gerätes ein, wenn ein Defekt am Gerät vermutet wird.

HOOVER-Kundendienst: Um auf Dauer den sicheren und effizienten Betrieb dieses Gerätes zu gewährleisten, empfehlen wir, Wartungs- und Reparaturarbeiten ausschließlich von einem zugelassenen HOOVER-Kundendienst durchführen zu lassen.

Treten Sie beim Gebrauch des Gerätes nicht auf das Netzkabel und wickeln es sich nicht um Arme oder Beine.

Benutzen Sie das Gerät nicht zur Reinigung von Menschen oder Tieren.

Positionieren Sie das Gerät bei der Reinigung von Treppen nicht oberhalb von Ihnen.

Umweltschutz

Das am Gerät angebrachte Symbol gibt an, dass dieses Gerät nicht als Hausmüll behandelt werden darf, sondern an einer entsprechenden Sammelstelle für das Recycling von elektrischen und elektronischen Geräten zu entsorgen ist. Die Entsorgung ist in Übereinstimmung mit allen geltenden Vorschriften für die umweltgerechte Abfallentsorgung vorzunehmen. Ausführlichere Informationen über die Müllbehandlung und das Recycling dieses Geräts erhalten Sie von der zuständigen Umweltbehörde, der Müllentsorgungsstelle Ihrer Kommune oder dem Händler, bei dem Sie das Gerät erworben haben.

 Dieses Gerät erfüllt die Europäischen Richtlinien 2006/95/EG, 2004/108/EG und 2011/65/EG.

HOOVER Limited, Pentrebach, Merthyr Tydfil, Mid Glamorgan, CF48 4TU, UK

BEZEICHNUNG DER TEILE

- A. Gerätechassis
- B. Saugschlauch
- C* Ergonomischer Handgriff* (Für das Modell Acubed Silent Extra 62 dBA)
- C** Komforthandgriff** (Für das Modell Acubed Silent 69 dBA)
- D. Nebenluftregelung*
- E. Verstellknopf für Teleskopsaugrohr**
- F. Tragegriff
- G. Staubbeutelfüllanzeige (LED)
- H. Fußtaste Ein / Aus
- I. Fußtaste für automatische Kabelaufwicklung
- J. LED-Anzeigefeld*
- K. Tasten zur elektronischen Leistungsregulierung*
 - K1. Schieberegler für elektronische Leistungsregulierung*
- L. Zubehörhalterung*
- M. Bodenbelagswahlschalter*
- N. Umschaltbare Bodendüse (GP)**
 - N1. Teppichbodendüse (CA)**
 - N2. Hartbodendüse (HF)**
- O. Gewebeablufffilter
- P. Ablufffilter
- Q. Entriegelungsglasche für Staubbehälterfachabdeckung
- R. Staubbehälterfachabdeckung
- S. Vormotorfilter
- T. Staubbeutelhalter**
- U. Staubbeutel**
- V. Zubehör*
 - V1. Fugendüse*
 - V2. Polsterdüse*
 - V3. Möbelpinsel*
- W. Miniturbodüse*
- X. AllergyRemover-Miniturbodüse*
- Y. Parkettbodendüse*
- Z. EasyParquet-Hartbodendüse

ZUSAMMENBAU DES GERÄTES

Nehmen Sie alle Teile des Gerätes aus dem Karton.

1. Befestigen Sie das eine Ende des Saugschlauches am Gerätekorpus, so dass dieser einrastet. [1]
Zum Abnehmen des Schlauches: Drehen Sie den Anschluss entgegen

*Geräteausstattung ist modellabhängig

** Nur bei bestimmten Modellen, Düsen können modellabhängig sein

- dem Uhrzeigersinn und ziehen Sie ihn heraus. [2]
2. Montieren Sie die den Handgriff am Saugschlauch und befestigen das Zubehör an der dafür vorgesehenen Stelle. [3B]
3. Bringen Sie die gewünschte Bodendüse am unteren Ende des Teleskoprohrs an. [3A]

GEBRAUCH DES GERÄTES

1. Ziehen Sie das Netzkabel raus und schließen es an eine Steckdose an. Ziehen Sie das Kabel keinesfalls weiter, als bis zur roten Markierung raus. [5]
2. Das Teleskoprohr auf die gewünschte Länge einstellen, indem Sie den entsprechenden Verstellknopf am Rohr drücken. [4]
3. Wählen an der Bodendüse die gewünschte Einstellung zur Erzielung der optimalen Reinigungsergebnisse.
Hartboden – Der Borstenkranz wird zum Schutz des Bodens abgesenkt.
Teppichboden – Besonders gründliche Reinigung durch Anheben des Borstenkranzes.
4. Schalten Sie das Gerät ein, indem Sie die Ein-/Aus-Taste betätigen. [6]
5. Stellen Sie die Leistungsstufe durch Drücken auf die Leistungsregulierungstaste** oder Schieben des Leistungsregulierungsschiebers** ein. [7,8]
6. Stellen Sie den Nebenluftregler* auf die gewünschte Stufe ein. [9]
7. Nach Gebrauch durch erneutes Betätigen der Ein-/Aus-Taste ausschalten. Ziehen Sie den Stecker vorsichtig aus der Steckdose raus und ziehen Sie das Kabel nochmals kurz aus dem Gerät heraus, damit das Kabel in den Staubsauger eingezogen wird.
8. **Abstellen und Parken** - Das Rohr kann während des Gebrauchs vorübergehend abgestellt oder geparkt werden, wenn es nicht in Gebrauch ist. [10]

ZUBEHÖR

Um die beste Leistung und Energieeffizienz zu erzielen^{#1} wird empfohlen, dass die richtigen Düsen für den Hauptreinigungsbetrieb verwendet werden. Die Düsen werden in den Diagrammen mit den Bezeichnungen **GP**, **HF** oder **CA** gekennzeichnet.

Die Düse mit der Bezeichnung **GP** kann zur Reinigung von Teppichen und Hartböden verwendet werden.

Die Düse mit der Bezeichnung **HF** ist nur für die Reinigung von Hartböden geeignet.

Die Düse mit der Bezeichnung **CA** ist nur für die Reinigung von Teppichen geeignet. Die anderen Düsen sind Zubehör für besondere Reinigungsaufgaben und werden nur für die fallweise Benutzung empfohlen.

Es ist wichtig, darauf hinzuweisen, dass dieser Staubsauger mit einem Etikett zur Energieverbrauchskennzeichnung gemäß Europäischer Richtlinie (EU) 665/2013 geliefert wird (Energietikett).

Wenn das Etikett links auf dem Teppichsymbol einen roten Verbotskreis aufweist, bedeutet dies, dass der Staubsauger nicht für die Reinigung von Teppichböden geeignet ist.

Wenn das Etikett rechts auf dem Hartbodensymbol einen roten Verbotskreis aufweist, bedeutet dies, dass der Staubsauger nicht für die Reinigung von Hartböden geeignet ist.

#1 **HINWEIS:** Die Werte für die Staubaufnahmekapazität auf Teppichen, Staubaufnahmekapazität auf Hartböden und Energieeffizienz wurden in Übereinstimmung mit den Verordnungen der Kommission (EU) 665/2013 und (EU) 666/2013 ermittelt.

Alle Zubehörteile können am Handgriff oder am Teleskoprohr befestigt werden.

Zubehör* – Kombiniert mehrere Funktionen in einem Zubehörteil. Die einzelnen Funktionen können durch Drehen ausgewählt werden. Das 3in1-Zubehör wird direkt am Handgriff befestigt und ist so stets einsatzbereit.

Fugendüse* – Ideal zur Reinigung von Ecken und schwer zugänglichen Bereichen. [V1]

Polsterdüse* – Ideal zur Reinigung von Polstermöbeln. [V2]

Möbelpinsel* – Für Bücherregale, Bilderrahmen, Tastaturen und andere empfindliche Bereiche. Zum Verlängern der Bürsten die Taste am Zubehörteil drücken und die Bürsten in die gewünschte Position schieben. [V3]

Parkettbodendüse* – Ideal zur Reinigung von Parkettböden und anderen empfindlichen Hartböden. [Y]

Miniturbodüse* - Die Miniturbodüse eignet sich speziell zur Reinigung von Matratzen und Polstermöbeln. Besonders geeignet zur Entfernung von Tierhaaren. [W]

AllergyRemover-Miniturbodüse* – Diese Miniturbodüse eignet sich speziell zur Reinigung von Treppen, Polstermöbeln sowie Matratzen und ist besonders wirksam gegen allergieauslösende Faktoren. [X]

WICHTIG: Benutzen Sie die Miniturbodüse nicht auf Teppichen und Vorlegern mit langen Fransen, auf Tierfellen und auf über 15 mm tiefem Teppichflor. Halten Sie die Düse bei sich drehender Bürstwalze nicht still.

WARTUNG DES STAUBSAUGERS

Ersetzen des Staubbeutels

Wenn die Staubbeutelfüllanzeige rot aufleuchtet, überprüfen Sie bitte den Staubbeutel und ersetzen ihn gegebenenfalls.

1. Heben Sie den Verschluss der Staubbeutelabdeckung nach oben, um die Staubbeutelabdeckung zu öffnen und ziehen Sie am Beutel und Beutelbund, um den Beutel zu entfernen. [11,12]
2. Bringen Sie den abziehbaren Aufkleber* auf der Beutelöffnung an, um den Beutel staubdicht zu versiegeln. Den vollen Staubbeutel dann vorsichtig entsorgen. [13,14]
3. Neuen Staubbeutel wie darauf abgebildet falten und mit der Manschette in den Beutelhalter einsetzen.
4. Setzen Sie den Staubbeutelhalter wieder ein und schließen die Staubbeutelabdeckung.

WARNUNG: Die Staubbeutelabdeckung lässt sich nicht schließen, wenn der Staubbeutel bzw. der Staubbeutelhalter nicht oder nicht korrekt eingesetzt sind. Stellen Sie immer, wenn Sie die Staubbeutelabdeckung schließen, sicher, dass der Beutel und der Beutelhalter vorhanden sind.

ACHTUNG: Wenn die Staubbeutelfüllanzeige rot leuchtet*, handelt es sich unter

*Geräteausstattung ist modellabhängig

** Nur bei bestimmten Modellen, Düsen können modellabhängig sein

Umständen um eine Verstopfung des Saugtraktes oder der Staubbeutel hat sich mit Feinstaub zugesetzt. Siehe dazu "Verstopfung des Saugtraktes beheben".

Reinigung der Filter*

Waschen Sie zur Aufrechterhaltung der optimalen Leistungsfähigkeit Ihres Gerätes die Filter spätestens nach jedem fünften Wechsel des Staubbeutels gründlich aus oder tauschen diese.

Reinigung des Vormotorfilters:

1. Heben Sie den Verschluss der Staubbeutelabdeckung nach oben, um die Staubbeutelabdeckung zu öffnen und den Beutelhalter zu entfernen. [12]
2. Nehmen Sie die Vormotorfilterhalterung vom Gerät ab. [15]
3. Nehmen Sie den Filter aus der Halterung. [16]
4. Mit handwarmen Wasser reinigen, vollständig trocknen lassen und wieder in den Staubsauger einsetzen. [19,20]

Reinigen der Abluftfilter:

1. Zum Ausbau der Abluftfilter nehmen Sie den einen Abluftfilter von der Filterabdeckung, lösen die Klemme an der Filterkassette und nehmen dann den anderen Filter heraus. [17,18,19]
2. Waschen Sie diese mit handwarmem Wasser und lassen Sie sie vollständig trocknen, bevor Sie diese wieder in den Staubsauger einsetzen. [20,21]

ACHTUNG: Verwenden Sie kein heißes Wasser und keine Reinigungsmittel. Sollte einer der Filter beschädigt sein, bitte nur gegen einen Hoover-Originalfilter austauschen. Nicht versuchen, das Gerät ohne eingesetzten Staubbeutel oder Filter in Betrieb zu nehmen.

Reinigung des Permanentstaubbeutels*

Die optimale Leistung erzielen Sie, wenn Sie den Permanentstaubbeutel spätestens nach jedem fünften Leeren gründlich auswaschen. Entfernen Sie überschüssiges Wasser aus dem Filter und lassen ihn vor erneuter Verwendung gründlich trocknen.

Siehe „Verstopfung des Saugtraktes beheben“ (*Nur in bestimmten Modellen)

Wenn die Staubbeutelfüllanzeige leuchtet oder blinkt:

1. Prüfen, ob der Beutel voll ist. Wenn ja, siehe "Auswechseln des Staubbeutels".
2. Ist der Staubbeutel nicht voll:
 - A. Müssen die Filter gereinigt werden? Falls ja, siehe "Reinigung der Filter".
 - B. Prüfen Sie, ob der Saugtrakt an einer anderen Stelle verstopft ist. - Entfernen Sie Verstopfungen im Teleskoprohr oder im Saugschlauch mit einer Schnur oder Stab.

ACHTUNG - Die Staubbeutelfüllanzeige leuchtet auf, wenn das Gerät mit vollem Staubbeutel benutzt wird, eine Verstopfung vorhanden ist oder die Filter stark verschmutzt sind. Wird der Staubsauger über längere Zeit genutzt, während die Staubbeutelfüllanzeige leuchtet, schaltet ein Sicherheitsschalter das Gerät automatisch ab, um es vor Überhitzung zu schützen. Die Staubbeutelfüllanzeige schaltet sich nach dem Ausschalten des Staubsaugers aus, um anzuzeigen, dass der Überhitzungsschutz aktiviert ist. In diesem Fall das Gerät ausschalten, den Netzstecker ziehen und den Fehler beheben. Der Überhitzungsschutz schaltet sich nach ca. 30 Minuten automatisch ab.

CHECKLISTE

Bitte prüfen Sie zunächst die einzelnen Punkte dieser Prüfliste, bevor Sie sich bei einem Problem an Ihre zuständige Hoover-Kundendienststelle wenden.

- Ist die Stromversorgung in Ordnung? Bitte überprüfen Sie diese mit einem anderen elektrischen Gerät.
- Ist der Staubbeutel voll? Siehe „Wartung des Staubsaugers“.
- Ist der Filter blockiert? Siehe „Reinigung der Filter“.
- Ist der Saugschlauch oder die Düse verstopft? Siehe „Verstopfung des Saugtraktes beheben“.
- Ist der Staubsauger überhitzt? Falls ja, dauert es ca. 30 Minuten, bis der Überhitzungsschutz sich automatisch abschaltet.

WICHTIGE INFORMATIONEN

Hoover-Ersatzteile und Verbrauchsmaterial

Verwenden Sie stets Originalersatzteile von Hoover. Diese sind über den Hoover-Kundendienst erhältlich. Geben Sie bei der Bestellung von Ersatzteilen bitte stets die komplette 16stellige Matrikelnummer (Typenplakette auf der Geräteunterseite des Gerätes bzw. der Ladestation) Ihres Gerätemodells an.

Für das Modell Acubed Silent Extra 62 dBA

Filtereinheit (Vormotor- und Abluftfilter)	U54	35601662
Staubbeutel (x4)	H75	35601663
Saugschlauch komplett	D205E	35601664
Teppichboden&Floor SilentExtra-Universalbodendüse	G230SEE	35601665
ParquetExtra-Hartbodendüse	G231EE	35601666

Für das Modell Acubed Silent 69 dBA

Filtereinheit (Vormotor- und Abluftfilter)	U55	35601667
Papierbeutel (x5)	H76	35601668
Saugschlauch komplett	D206E	35601669
Teppichboden&Floor Silent-Universalbodendüse	G232SE	35601670
ParquetExtra-Hartbodendüse	G231EE	35601666

Hoover-Kundendienst

Zur Wartung Ihres Produktes oder für Ersatz- und Verbrauchsteile Ihres Gerätes wenden Sie sich bitte an Ihre zuständige Hoover-Kundendienststelle.

Qualität

Die Hoover-Werke wurden unabhängig voneinander jeweils einer Qualitätsprüfung unterzogen. Unsere Produkte werden nach einem Qualitätsstandard hergestellt, der die Anforderungen von ISO 9001 erfüllt.

Garantieerklärung

Die Garantiebestimmungen für dieses Gerät entsprechen den Richtlinien des Landes, in dem Sie das Gerät erworben haben. Weitere Einzelheiten dazu erhalten Sie vom Händler, bei dem Sie das Gerät erworben haben oder aus dem roten Garantieheft, das der Verpackung beiliegt. Bitte bewahren Sie den Kaufbeleg sorgfältig auf, denn er wird für eventuell auftretende Garantieansprüche benötigt.

Änderungen vorbehalten.

ISTRUZIONI PER UN USO SICURO

Questo apparecchio deve essere utilizzato esclusivamente in ambito domestico per interventi di pulizia, secondo le istruzioni riportate nel presente documento. Accertarsi di aver compreso le istruzioni prima di mettere in funzione l'apparecchio.

Non lasciare l'apparecchio collegato alla corrente. Prima di procedere alla pulizia dell'apparecchiatura o di effettuare qualsiasi operazione di manutenzione, spegnere sempre l'apparecchio e scollegare la spina.

Questo elettrodomestico non è destinato a essere utilizzato da persone dalle ridotte capacità fisiche, sensoriali o mentali (bambini inclusi), senza una adeguata assistenza o controllo da parte di una persona adulta responsabile della loro sicurezza. Controllare che i bambini non giochino con l'apparecchio. Pulizia e manutenzione non possono essere eseguite da bambini senza sorveglianza da parte di una persona responsabile.

Se il cavo di alimentazione è danneggiato, interrompere immediatamente l'utilizzo dell'apparecchio. Per evitare pericoli, il cavo di alimentazione dovrà essere sostituito da un tecnico del servizio assistenza autorizzato HOOVER.

Tenere le mani, i piedi, i capi di abbigliamento non attillati e i capelli lontani dalle spazzole rotanti.

Utilizzare solo accessori o parti di consumo e di ricambio consigliati o forniti da HOOVER.

Elettricità statica: Alcuni tappeti possono produrre un piccolo accumulo di elettricità statica. Le cariche di elettricità statica non sono pericolose per la salute.

Non utilizzare l'apparecchio all'aperto, su superfici bagnate o per aspirare liquidi.

Non aspirare oggetti solidi o appuntiti, fiammiferi, cenere calde, mozziconi di sigaretta o similari.

Non vaporizzare o aspirare liquidi infiammabili, detergenti, aerosol o i loro vapori.

Non calpestare il cavo di alimentazione durante l'utilizzo dell'apparecchio o scollegare la spina dalla presa tirando il cavo di alimentazione.

Non continuare a utilizzare l'apparecchio in caso di presunto guasto.

Assistenza HOOVER: Per garantire un funzionamento sempre sicuro ed efficiente dell'apparecchiatura, si consiglia di fare eseguire eventuali interventi di assistenza o di riparazione dai tecnici del servizio assistenza autorizzato HOOVER.

Non calpestare il cavo di alimentazione o avvolgerlo intorno alle braccia o alle gambe mentre si usa l'apparecchio.

Non utilizzare l'apparecchio per l'igiene della persona o degli animali.

Non collocare l'apparecchio in una posizione più bassa rispetto alla propria quando si puliscono delle scale.

Ambiente:

Il simbolo apposto sul prodotto indica che lo stesso non può essere smaltito come i normali rifiuti domestici, bensì deve essere portato al punto di raccolta o al centro di riciclaggio delle apparecchiature elettriche ed elettroniche più vicino. Lo smaltimento deve essere eseguito in conformità alle normative locali vigenti per la salvaguardia dell'ambiente e lo smaltimento dei rifiuti. Per ulteriori informazioni sul trattamento, il recupero e il riciclaggio di questo prodotto, contattare l'unità territoriale competente per il servizio di smaltimento o il negozio in cui il prodotto è stato acquistato.



CE Questo prodotto è conforme alle Direttive Europee 2006/95/EC, 2004/108/EC e 2011/65/EC.

HOOVER Limited, Pentrebach, Merthyr Tydfil, Mid Glamorgan, CF48 4TU, UK

DESCRIZIONE DELL'APPARECCHIO:

- A. Corpo principale dell'apparecchio
- B. Tubo flessibile
- C* Impugnatura del tubo flessibile* (Per modelli Silent Extra - 62 dba)
- C** Impugnatura curva del tubo flessibile**(Per modelli Acubed Silent - 69 dba)
- D. Regolatore forza aspirante*
- E. Pulsante tubo flessibile**
- F. Maniglia per il trasporto
- G. LED indicatore di controllo sacco
- H. Pulsante a pedale Accensione/Spengimento
- I. Pedale di riavvolgimento del cavo
- J. LED Screen Display*
- K. Pulsante controllo potenza variabile*
 - K1. Corsore controllo potenza variabile*
- L. Supporto per accessori*
- M. Selettore tipo pavimento*
- N. Spazzola per tappeti e pavimenti (GP)**
 - N1. Spazzola per tappeti (CA)**
 - N2. Spazzola per pavimenti duri (HF)**
- O. Filtro spugna
- P. Filtro in uscita
- Q. Levetta sblocco sportello contenitore raccogli-polvere
- R. Coperchio del sacco
- S. Filtro pre-motore
- T. Portasacco**
- U. Sacco**
- V. Set accessori*
 - V1. Bocchetta per fessure*
 - V2. Bocchetta tutti gli usi*
 - V3. Spazzola a pennello*
- W. Mini turbospazzola per rimuovere i peli di animali domestici*
- X. Mini turbospazzola per rimuovere gli allergeni*
- Y. Spazzola Parquet*
- Z. Spazzola Easy Parquet

MONTAGGIO DELL'APPARECCHIO

Disimballare tutti i componenti.

1. Collegare il tubo flessibile al corpo principale dell'apparecchio, assicurandosi che si blocchi in posizione. [1]
Per disinserire il tubo: ruotare il connettore in senso antiorario e tirarlo. [2]

*Solo su alcuni modelli

** Solo su alcuni modelli, le spazzole possono variare secondo il modello

2. Collegare l'impugnatura del tubo flessibile all'estremità superiore del tubo rigido e riporre gli accessori sul tubo. [3B]
3. Collegare la spazzola per tappeti e pavimenti all'estremità inferiore del tubo. [3A]

UTILIZZO DELL'APPARECCHIO

1. Estrarre il cavo di alimentazione e inserirlo in una presa di corrente. Non tirare il cavo oltre l'indicatore rosso. [5]
2. Regolare il tubo telescopico all'altezza desiderata spostando il dispositivo di controllo del tubo telescopico e sollevando o abbassando il tubo fino a trovare la posizione di pulizia più confortevole. [4]
3. Scegliere la spazzola tappeti o pavimenti secondo la modalità di pulizia ottimale per la tipologia di pavimentazione.
Pavimento – Le setole si abbassano per proteggere il pavimento.
Tappeto/moquette – Le setole si sollevano per garantire una pulizia più in profondità.
4. Accendere l'apparecchio premendo il pulsante a pedale di accensione/spengimento sul corpo principale dell'aspirapolvere. [6]
5. Regolare il livello di potenza premendo il pulsante di controllo potenza variabile** o facendo scorrere il cursore di controllo della potenza variabile**. [7,8]
6. Regolare il regolatore* di forza aspirante sul livello desiderato. [9]
7. Dopo l'uso, spegnere l'apparecchio premendo il pulsante a pedale di accensione/spengimento. Scollegare ed estrarre nuovamente il cavo di alimentazione per riavvolgerlo nell'apparecchio.
8. **Stazionamento e parcheggio** - È possibile parcheggiare il tubo temporaneamente durante l'uso, oppure riporlo quando l'apparecchio non viene utilizzato. [10]

ACCESSORI

Per ottenere prestazioni ottimali ed efficienza energetica^{#1}, è consigliato usare le spazzole appropriate per le principali operazioni di pulizia. Queste spazzole sono indicate nel diagramma con le lettere **GP**, **HF** o **CA**.

La spazzola di tipo **GP** è adatta per pulire sia tappeti che pavimenti duri.

La spazzola di tipo **HF** è adatta solo per la pulizia dei pavimenti duri.

La spazzola di tipo **CA** è adatta solo per la pulizia dei tappeti.

Le altre spazzole sono accessorie per operazioni di pulizia speciale e sono raccomandate solo per usi occasionali.

È importante notare che questo aspirapolvere è provvisto di Etichetta Energetica conformemente alla Normativa Europea (EU) 665/2013.

Se l'etichetta riporta a sinistra un cerchio rosso di divieto che ricopre il simbolo del tappeto, significa che l'aspirapolvere non è adatto per la pulizia dei tappeti.

Se l'etichetta riporta a destra un cerchio rosso di divieto che ricopre il simbolo di pavimenti duri, significa che l'aspirapolvere non è adatto per la pulizia dei pavimenti duri.

#1 **NOTA:** Capacità di raccolta della polvere sui tappeti, capacità di raccolta della polvere sui pavimenti duri ed efficienza energetica conformi alle Normative della Commissione (EU) 665/2013 e (EU) 666/2013.

Tutti gli accessori possono essere inseriti nell'impugnatura o all'estremità del tubo telescopico.

Set accessori* – combina diverse funzioni in un unico dispositivo che garantendo la massima flessibilità. Ruotando il dispositivo è possibile raggiungere aree difficili. La bocchetta 3 in 1 può essere comodamente riposta sotto l'impugnatura del tubo flessibile.

Bocchetta per fessure* – Per angoli e punti difficili da raggiungere. [V1]

Bocchetta tutti gli usi* – Per imbottiti, divani e tessuti. [V2]

Spazzola a pennello* – Per librerie, cornici, tastiere e altre superfici delicate. Per estendere le setole, premere il pulsante posto sul corpo dell'accessorio. [V3]

Spazzola Parquet* – Per parquet e pavimenti delicati. [Y]

Mini turbospazzola per rimuovere i peli di animali domestici* - utilizzare la mini turbospazzola per la pulizia profonda di superfici tessili e imbottiti e per altre aree difficili. Particolarmente adatta per rimuovere i peli degli animali domestici. [W]

Mini turbospazzola per rimuovere gli allergeni* – Utilizzare la mini turbospazzola per la pulizia profonda di superfici tessili, imbottiti e altre aree difficili da pulire in cui si annidano acari e batteri. [X]

IMPORTANTE: Non utilizzare le mini turbo spazzole su tappeti a frange, pellicce o moquette con pelo di oltre 15 mm. Non tenere ferma la spazzola mentre è in rotazione.

MANUTENZIONE DELL'APPARECCHIO

Sostituzione del sacco raccogli-polvere

Se l'indicatore di controllo sacco pieno è rosso, o se comunque risulta necessario sostituire il sacco:

1. Sollevare la levetta di sblocco sportello del sacco, tirare il porta-sacco e poi tirare il collo del sacco per rimuovere il sacco stesso. [11,12]
2. Applicare all'entrata del sacco l'autoadesivo che si trova sul collo del sacco. Il sacco pieno dovrà essere smaltito con cura e secondo le norme vigenti. [13,14]
3. Inserire un nuovo sacco come mostrato in figura e montare il collo del sacco nel portasacco.
4. Rimontare il portasacco e chiudere lo sportello.

ATTENZIONE: Lo sportello NON si chiuderà, finché il sacco raccogli-polvere e / o il portasacco non verranno riassemblati nell'apparecchio. Quando si chiude lo sportello, assicurarsi sempre che il sacco e il portasacco siano inseriti .

*Solo su alcuni modelli

** Solo su alcuni modelli, le spazzole possono variare secondo il modello

NOTA: Il LED della spia di verifica sacco può accendersi in caso di ostruzione. In questo caso, vedere la sezione "Rimozione di un'ostruzione dal sistema".

Pulitura dei filtri*

Per avere sempre ottime prestazioni, lavare i filtri ogni 5 sostituzioni del sacco.

Pulitura del filtro pre-motore:

1. Sollevare la levetta di sblocco sportello per aprirlo e rimuovere il portasacco. [12]
2. Rimuovere il telaio filtro pre-motore dall'apparecchio. [15]
3. Rimuovere la spugna filtro dal supporto. [16]
4. Lavarlo in acqua tiepida e lasciare che si asciughi completamente prima di reinserirlo nell'aspiratore. [19,20]

Pulire il filtro di scarico e la spugna di scarico:

1. Per rimuovere il filtro e la spugna di scarico, estrarre la spugna di scarico 1 dal suo coperchio, sbloccare il set filtro e rimuovere l'altra spugna 2. [17,18,19]
2. Lavarli con acqua tiepida e lasciare che si asciughino completamente prima di reinserirli. [20,21]

NOTA: Non utilizzare acqua bollente o detersivi. Se accidentalmente i filtri vengono danneggiati, sostituirli con ricambi originali Hoover. Non tentare di utilizzare l'apparecchio senza sacco o senza filtro.

Pulitura del sacco raccogli-polvere permanente*

Per mantenere prestazioni ottimali nel tempo, consigliamo di lavare con acqua tiepida il sacco permanente ogni 5 riempimenti del sacco. Eliminare l'acqua in eccesso e lasciare asciugare completamente prima del riutilizzo.

Rimozione di un'ostruzione dal sistema (*Solo in alcuni modelli)

Se l'indicatore di controllo del sacco è illuminato o lampeggia:

1. Controllare se il sacco raccogli-polvere è pieno. Vedere la sezione "Sostituzione del sacco raccogli-polvere".
2. Se non è pieno, controllare se:
 - A. Potrebbe essere necessario pulire i filtri. In questo caso, vedere la sezione "Pulizia del filtro".
 - B. Controllare che non vi siano altre ostruzioni nel sistema. - Utilizzare un cavo o un bastoncino per rimuovere eventuali ostruzioni dal tubo telescopico o dal tubo flessibile.

AVVERTENZA - Il LED indicatore di controllo del sacco si illuminerà se l'apparecchio viene utilizzato con il sacco pieno, se è presente un'ostruzione o se i filtri sono sporchi. Se l'apparecchio viene utilizzato per un periodo di tempo prolungato con il LED indicatore di controllo del sacco acceso, la funzione di arresto termico spegnerà l'apparecchio per impedire che si verifichi un surriscaldamento. Una volta spento l'apparecchio, il LED indicatore di controllo del sacco si spegnerà per segnalare che è stato attivato l'arresto termico. In questi casi, spegnere l'apparecchio, scollegare la spina e risolvere il problema. Dopo lo spegnimento, il reset automatico richiede circa 30 minuti.

CHECKLIST UTENTE

In caso di problemi, completare questa semplice checklist utente prima di chiamare il centro assistenza Hoover.

- La presa elettrica a cui è collegato l'apparecchio è funzionante? Controllare collegando un altro elettrodomestico.
- Il sacco raccogliitore è pieno? Vedere "Manutenzione dell'apparecchio".
- Il filtro è ostruito? Vedere la sezione "Pulizia del filtro".
- Il tubo flessibile o la bocchetta sono ostruiti? Vedere "Rimozione di un'ostruzione dal sistema".
- L'aspirapolvere si è surriscaldato? In questo caso, il reset automatico richiede circa 30 minuti.

INFORMAZIONI IMPORTANTI

Parti di ricambio e di consumo Hoover

Utilizzare sempre parti di ricambio originali Hoover, che è possibile acquistare dal distributore locale Hoover o direttamente sul sito internet Hoover. Quando si ordinano delle parti di ricambio, ricordarsi sempre di fornire il numero di modello dell'apparecchio utilizzato.

Per modelli Silent Extra - 62 dba

Kit filtro pre-motore e filtro in uscita	U54	35601662
Sacco in microfibra (x4)	H75	35601663
Tubo flessibile completo	D205E	35601664
Spazzola Silent Extra per tappeti e pavimenti	G230SEE	35601665
Spazzola Extra per parquet	G231EE	35601666

Per modelli Acubed Silent - 69 dba

Kit filtro pre-motore e filtro in uscita	U55	35601667
Sacco carta (x5)	H76	35601668
Tubo flessibile completo	D206E	35601669
Spazzola Silent per tappeti e pavimenti	G232SE	35601670
Spazzola Extra per parquet	G231EE	35601666

Assistenza Hoover

Per richiedere assistenza riguardante parti di ricambio e di consumo in qualsiasi momento, contattare il centro assistenza Hoover più vicino.

Qualità

La qualità degli stabilimenti Hoover è stata sottoposta a valutazione indipendente. I nostri prodotti vengono realizzati mediante un sistema di qualità che soddisfa i requisiti ISO 9001.

Regolamento per la garanzia

Le condizioni di garanzia relative a questo apparecchio sono definite dal rappresentate Hoover nel Paese di vendita. Per conoscere in dettaglio le condizioni, rivolgersi al distributore Hoover presso il quale l'apparecchio è stato acquistato. Per ogni contestazione ai sensi dei termini della garanzia, è necessario mostrare la fattura o un documento di acquisto equipollente.

Queste condizioni potrebbero venire modificate senza obbligo di preavviso.

INSTRUCTIES VOOR VEILIG GEBRUIK

Dit toestel mag enkel gebruikt worden voor reiniging in het huis, zoals beschreven in deze gebruikersgids. Zorg ervoor dat u de instructies volledig begrijpt voordat u het apparaat in gebruik neemt.

Laat het toestel nooit ingeplugd. Schakel het toestel altijd uit en verwijder de plug uit het stopcontact na gebruik, of voor het reinigen van het toestel of elke onderhoudshandeling.

Dit toestel kan gebruikt worden door kinderen vanaf 8 jaar en ouder en personen met verminderde lichamelijke, zintuiglijke of mentale capaciteiten of een gebrek aan ervaring of kennis indien ze toezicht of onderricht gehad hebben betreffende het veilig gebruik van het toestel en het begrip van de gevaren in kwestie. Kinderen mogen niet met het toestel spelen. Reinigings- en gebruiksonderhoud mag niet uitgevoerd worden door kinderen zonder toezicht.

Indien het stroomsnoer beschadigd is, onmiddellijk stoppen met het toestel te gebruiken. Om veiligheidsgevaar te vermijden, mag enkel een erkende HOOVER dienstingenieur de stroomkabel vervangen.

Houd hand, voeten, losse kleding en haar uit de buurt van roterende borstels.

Gebruik enkel verlengstukken, verbruiksartikelen of reserveonderdelen aanbevolen of geleverd door HOOVER.

Statische elektriciteit: Sommige tapijten kunnen een kleine opbouw van statische elektriciteit veroorzaken. Ontladingen van statische elektriciteit zijn onschadelijk voor uw gezondheid.

Gebruik je toestel nooit buiten of op natte oppervlaktes of om vocht op te pikken.

Raap geen harde of scherpe objecten op zoals lucifers, hete assen, sigaretten of andere gelijkaardige items.

Spuitnietmetontvlambarevloeistoffen, reinigingsvloeistoffen, aerosols of hun dampen en zuig ze ook niet op.

Loop niet over het stroomsnoer wanneer je het toestel gebruikt of verwijder de plug niet door aan het stroomsnoer te trekken.

Blijf dit toestel niet gebruiken wanneer het defect blijkt.

HOOVER dienstverlening: Om de blijvende veilige en efficiënte werking van dit toestel te verzekeren, bevelen we aan dat alle herstellingen uitgevoerd worden door een erkende HOOVER dienstingenieur.

Niet op het snoer staan of het snoer rond armen of benen winden terwijl je het toestel gebruikt.

Gebruik het toestel niet om dieren of mensen te reinigen.

Plaats het toestel niet boven je tijdens het reinigen van de trap.

Het milieu

Het symbool op dit toestel duidt aan dat dit toestel niet mag behandeld worden als huishoudelijk afval. In de plaats daarvan moet het overhandigd worden aan het geschikte verzamelpunt voor de recyclage van elektrische en elektronische uitrusting. U moet het toestel weggooien in overeenstemming met de lokale voorschriften voor afvalverwerking. Voor meer gedetailleerde informatie over behandeling, herstel en recyclage van dit toestel, gelieve je lokale stadskantoor te contacteren, je dienst voor huishoud- en afvalverwerking of de winkel waar je het toestel kocht.



Dit toestel voldoet aan de Europese Richtlijnen 2006/95/EC, 2004/108/EC en 2011/65/EU.

HOOVER Limited, Pentrebach, Merthyr Tydfil, Mid Glamorgan, CF48 4TU, UK

ALLES OVER UW STOFZUIGER

- A. Hoofdstofzuiger
- B. Slang
- C* Handgreep van de slang in een lus* (Voor Acubed Silent Extra model 62 dba)
- C** Handgreep van de slang gebogen** (Voor Acubed Silent model 69 dba)
- D. Zuigkrachtregeling*
- E. Knop voor telescopische buis**
- F. Draaggreep
- G. LED-indicatorlampje voor controle stofzuigerzak
- H. Aan/uit-knop
- I. Snoerprolpedaal
- J. LED Weergavescherm*
- K. Controleknop voor variable kracht*
 - K1. Variabele Stroom Controle Glijder*
- L. Hulpmiddel beugel*
- M. Keuzeknop vloertype:*
- N. Tapijt en vloermondstuk (**GP**)**
 - N1. Tapijt Mondstuk. (**CA**)**
 - N2. Mondstuk voor harde vloer (**HF**)**
- O. Spons opgebruikt
- P. Filter opgebruikt
- Q. Ontgrendeling klep van stofzak
- R. Zakklep
- S. Pre-motor filter
- T. Zakhouders**
- U. Zak**
- V. Accessoires-set*
 - V1. Kierenmondstuk*
 - V2. Meubelmondstuk*
 - V3. Stofborstel*
- W. Miniturbozuigmond voor dierenharen*
- X. Miniturbomondstuk allergieverwijderaar*
- Y. Parketzuigmond*
- Z. Gemakkelijk Parket Mondstuk

DE STOFZUIGER MONTEREN

Verwijder alle onderdelen uit de verpakking.

1. Verbind de slang met de stofzuigenheid, zorg ervoor dat het in zijn stand vastklikt. [1]
Om de slang te verwijderen: draai het verbindstuk tegen de klok in en trek hem los. [2]

*Alleen bepaalde modellen

** Alleen bepaalde modellen, mondstukken kunnen variëren afhankelijk van het model.

2. Verbind de handgreep van de slang aan het eind van de bovenkant van de vaste buis en plaats de accessoires op de buis. [3B]
3. Verbind het onderste deel van de buis met de zuigmond. [3A]

DE STOFZUIGER GEBRUIKEN

1. Trek het netsnoer uit de stofzuiger en steek de stekker in het stopcontact. Trek het snoer niet verder uit dan de rode markering. [5]
2. Pas de telescopische buis aan op gewenste hoogte door de telescopische buis aanpasser te bewegen en hef de buis op of verlaag het naar de meest comfortabele reinigingspositie. [4]
3. Kies voor de zuigmond voor tapijt of harde vloeren voor een optimale prestatie voor elk type vloer.
Harde vloer – De borstels wijzen naar beneden en beschermen zo de vloer.
Tapijt – De borstels zijn ingetrokken om zo diep mogelijk te kunnen zuigen.
4. Zet de stofzuiger aan door het aan/uit-pedaal op de stofzuigenheid in te drukken. [6]
5. Wijzig de hoeveelheid kracht door op de controleknop voor variabele kracht** te drukken of door de schuifregelaar voor variabele kracht in te duwen. [7,8]
6. Zet de zuigkrachtregelaar* op het gewenste niveau. [9]
7. Schakel aan het einde van gebruik uit door te drukken op de aan/uit pedaal. Trek de stekker en de stroomkabel opnieuw uit om de stroomkabel opnieuw op te laten winden in de stofzuiger.
8. **Parkeren en opslaan** - De telezoombuis kan tijdens het gebruik tijdelijk worden geparkeerd, of kan in de opslagpositie worden gezet wanneer de buis niet wordt gebruikt. [10]

ACCESSOIRES

Voor optimaal functioneren en energie efficiëntie^{#1} is het aan te bevelen dat de juiste mondstukken voor de voornaamste schoonmaaktaken worden gebruikt. Deze mondstukken worden in de diagrammen afgebeeld met de letters **GP**, **HF** of **CA**.

Een **GP** type mondstuk kan gebruikt worden voor schoonmaak van zowel tapijt als harde vloer.

Een **HF** type mondstuk is enkel geschikt voor gebruik op harde vloer.

Een **CA** type mondstuk is enkel geschikt voor gebruik op tapijt.
De andere mondstukken zijn accessoires voor gespecialiseerde schoonmaak taken en worden alleen aanbevolen voor incidenteel gebruik.

Het is belangrijk om op te merken dat deze stofzuiger een Energielabel heeft zoals wordt vereist door Europese Regelgeving (EU) 665/2013.

Als er links op het label over het tapijt symbool een rode cirkel van verbod staat, betekent dit dat de stofzuiger niet geschikt is voor gebruik op tapijten.

Als het label een rode verbodscirkel rechts over het harde vloer symbool aangeeft, wil dit zeggen dat de stofzuiger niet geschikt is voor gebruik op harde vloeren.

#1 **OPM.:** Stofopname capaciteit tapijt, stofopname capaciteit harde vloer en energie efficiëntie in overeenstemming met Commissie Regelgeving (EU) 665/2013 en (EU) 666/2013.

Alle accessoires kunnen op de handgreep van de slang of op het uiteinde van de telescopische buis worden geplaatst.

Accessoires-set* – Combineert verschillende functies, met maximale flexibiliteit door het roterende gedeelte. U kunt moeilijke plaatsen bereiken door het hulpstuk te roteren. Het 3-in-1 hulpstuk kan handig worden opgeborgen onder de handgreep van de slang.

Kierenmondstuk* – Voor hoeken en moeilijk bereikbare plaatsen. [V1]

Meubelmondstuk* – Voor zachte meubels en stoffen. [V2]

Stofborstel* – Voor boekenrekken, kozijnen, toetsenborden en andere kwetsbare plekken. Druk op de knop op het hulpstuk om de borstels uit te schuiven. [V3]

Parketuigmond* – Voor parketvloeren en andere kwetsbare vloeren. [Y]

Miniturbuigmond voor dierenharen* - Gebruik het miniturbomondstuk voor trappen of voor het grondig reinigen van textielproducten en andere moeilijk schoon te maken plekken. Vooral geschikt voor het verwijderen van haren van huisdieren. [W]

Miniturbuigmond voor allergene stoffen* – Gebruik het miniturbomondstuk voor trappen of voor het grondig reinigen van textielproducten en andere moeilijk schoon te maken plekken; bijzonder geschikt om huisstofmijt te verwijderen. [X]

BELANGRIJK: Gebruik het turbomondstuk en het miniturbomondstuk niet op tapijten met lange franjes, op dierenhuiden of op tapijten dikker dan 15 mm. Hou de zuigmond niet stil terwijl de borstel draait.

ONDERHOUD STOFZUIGER

De stofzuigerzak vervangen

Als de zakcontrole-indicator rood is, controleer dan of de zak vol is en vervang deze indien nodig.

1. Trek omhoog aan de de ontgrendelknop van de zakklep om de zakklep te openen. Trek de stofzakhouder eruit en trek de band van de zak eruit om de zak te verwijderen. [11,12]
2. Breng de afsluitsticker, die op de kraag van de stofzak zit, aan op de opening van de stofzak. De volle stofzuigerzak moet op de juiste manier en met zorg worden weggegooid. [13,14]
3. Vouw een nieuwe zak volgens de aanwijzingen die op de zak zelf staan en breng de hals van de zak aan in de zakhouder.
4. Plaats de stofzakhouder terug en sluit de klep van de stofzak.

WAARSCHUWING: De klep van de stofzak sluit NIET zonder dat de stofzak en/of de stofzakhouder op de stofzuiger zijn aangebracht. Zorg er altijd voor dat de zak en de stofzakhouder geplaatst zijn bij het sluiten van de zakklep.

*Alleen bepaalde modellen

** Alleen bepaalde modellen, mondstukken kunnen variëren afhankelijk van het model.

ONTHOUD: Het LED-indicatorlampje* voor de zakcontrole kan ook oplichten als er sprake is van obstructie. In dit geval, zie 'een blokkage uit het systeem verwijderen'.

Filters reinigen*

Voor optimale prestaties van uw stofzuiger wast u de filters na iedere 5 maal dat u de stofzuigerzak hebt vervangen.

Het pre-motorfilter reinigen:

1. Trek omhoog aan de de ontgrendelknop van de zakklep en verwijder de zakhouder. [12]
2. Verwijder het filterframe voor de motor van de stofzuiger. [15]
3. Verwijder het sponsfilter van de houder. [16]
4. Was het in lauw water en laat het volledig drogen voordat u het weer in de stofzuiger plaatst. [19,20]

Het schoonmaken van het opgebruikte filter en de opgebruikte spons.

1. Om de opgebruikte spons en het opgebruikte filter te verwijderen, verwijdert u de opgebruikte filterspons 1 van de opgebruikte bedekking en klik het filterpakket los en verwijder spons 2. [17,18,19]
2. Maak ze schoon met warm water, en zorg dat ze volledig opgedroogd zijn alvorens ze terug te plaatsen. [20,21]

NIET VERGETEN: Gebruik geen heet water of schoonmaakmiddelen. In het onwaarschijnlijke geval dat de filters beschadigd raken, vervangt u ze door originele onderdelen van Hoover. Gebruik het product niet zonder stofzuigerzak of filter.

De permanente stofzak van textiel reinigen*

Om optimale prestaties te garanderen raden wij aan om de permanente stofzak te reinigen met warm water na elke 5 volle zakken. Verwijder het overtollige water en laat de zak volledig drogen voordat u deze weer terugplaatst.

Een blokkage verwijderen uit het systeem (*Voor enkele modellen.)

Als het LED-indicatorlampje voor zakcontrole oplicht of aan- en uitspringt:

1. Controleer of de zak vol is. Zo ja, zie 'De stofzuigerzak vervangen'.
2. Als de zak niet vol is:
 - A. Moeten de filters worden gereinigd? Zo ja, zie 'Het filter reinigen'.
 - B. Controleer of niets het systeem blokkeert. - Gebruik een touw of stok om eventuele obstructies in de telescopische buis of flexibele slang te verwijderen.

WAARSCHUWING - Het LED-indicatorlampje voor zakcontrole zal aanspringen als de stofzuiger wordt gebruikt terwijl hij vol is, bij blokkade of als de filters vuil zijn. Als de stofzuiger voor een significante tijd aan staat terwijl het LED-indicatorlampje voor zakcontrole aan staat, zal een thermale onderbreking de stofzuiger uitschakelen om oververhitting te voorkomen. Het LED-indicatorlampje voor zakcontrole zal uitspringen als de stofzuiger is uitgeschakeld om aan te geven dat de thermale onderbreking is ingeschakeld. Als dit gebeurt, schakelt u de stofzuiger uit, haalt u de stekker uit het stopcontact en corrigeert u de fout. Het duurt ongeveer 30 minuten voordat de beveiliging automatisch wordt uitgeschakeld.

CHECKLIST GEBRUIKER

Mocht u problemen ondervinden met dit product, loop dan deze eenvoudige checklist na voordat u uw Hoover dealer belt.

- Krijgt de stofzuiger wel stroom? Controleer dit met een ander elektrisch toestel.
- Is de stofzak vol? Zie 'Onderhoud stofzuiger'.
- Is het filter verstopt? Zie 'De filter reinigen'.
- Is de slang of de zuigmond geblokkeerd? Zie 'Verstoppingen uit het systeem verwijderen'.
- Is de stofzuiger oververhit? Zo ja, dan duurt het ongeveer dertig minuten voordat het toestel weer klaar is voor gebruik.

BELANGRIJKE INFORMATIE

Originele reserveonderdelen en toebehoren van Hoover

Gebruik uitsluitend originele reserveonderdelen van Hoover. Deze zijn verkrijgbaar bij uw Hoover Dealer. Als u onderdelen bestelt, vermeld dan altijd het modelnummer.

Voor Acubed Silent Extra model 62 dba

Filter kit (pre-motor en uitblaasdeel)	U54	35601662
Microvezel zak (x4)	H75	35601663
Complete flexibele slang	D205E	35601664
Mondstuk Silent Extra voor tapijt en vloer	G230SEE	35601665
Parketzuigmond Extra	G231EE	35601666

Voor Acubed Silent model 69 dba

Filter kit (pre-motor en uitblaasdeel)	U55	35601667
Papieren zak (x5)	H76	35601668
Complete flexibele slang	D206E	35601669
Mondstuk Silent voor tapijt en vloer	G232SE	35601670
Parketzuigmond Extra	G231EE	35601666

Hoover Service

Als u de onderhoudsdienst, reserveonderdelen of verbruiksgoederen op enig moment nodig heeft, neem dan alstublieft contact op met de lokale Hoover Service Vestiging.

Kwaliteit

De fabrieken van Hoover zijn op onafhankelijke wijze getest op kwaliteit. Onze producten worden vervaardigd aan de hand van een kwaliteitssysteem dat voldoet aan de vereisten van ISO 9001.

Uw garantie

De garantievoorwaarden voor dit toestel worden bepaald door onze vertegenwoordiger in het land waar het toestel wordt verkocht. Bijzonderheden omtrent deze voorwaarden zijn verkrijgbaar bij de dealer waar u het toestel hebt gekocht. Wanneer u aanspraak wilt maken op deze garantie, dan moet u het verkoop- of ontvangstbewijs voorleggen.

Wijzigingen zijn zonder voorafgaande kennisgeving mogelijk.

INSTRUÇÕES PARA UMA UTILIZAÇÃO SEGURA

Este aparelho só deve ser utilizado para limpeza doméstica, conforme descrito neste guia do utilizador. Certifique-se de que este manual é totalmente compreendido antes de utilizar o aparelho.

Não deixe o aparelho ligado. Desligue sempre o aparelho e retire a ficha da tomada após a utilização ou antes de o limpar ou executar qualquer tarefa de manutenção.

Este aparelho pode ser utilizado por crianças com idade igual ou superior a 8 anos e por pessoas com capacidades mentais, sensoriais e físicas reduzidas ou sem experiência e conhecimento caso lhes sejam fornecidas instruções e supervisão relativas à utilização do aparelho de modo seguro e caso compreendam os perigos envolvidos. As crianças não devem brincar com o aparelho. A limpeza e a manutenção não devem ser efectuada por crianças sem supervisão.

Se o cabo de alimentação estiver danificado deixe de utilizar o aparelho imediatamente. Para evitar um perigo para a segurança, deve ser um técnico de assistência Hoover a substituir o cabo de alimentação.

Mantenha as mãos, os pés, as roupas largas e o cabelo longe das escovas rotativas.

Utilize exclusivamente acessórios, peças sobressalentes ou consumíveis recomendados ou fornecidos pela HOOVER.

Electricidade estática: Algumas alcatifas podem provocar uma pequena acumulação de electricidade estática. A descarga de electricidade estática não constitui qualquer perigo para a saúde.

Não utilize o aparelho no exterior, em superfícies húmidas

ou para aspirar líquidos.

Não aspire objectos duros ou afiados, fósforos, cinzas quentes, pontas de cigarro ou outros itens semelhantes.

Não pulverize nem aspire líquidos inflamáveis, líquidos de limpeza, aerossóis ou respectivos vapores.

Não passe por cima do cabo de alimentação ao utilizar o aspirador nem retire a ficha puxando pelo cabo de alimentação.

Não continue a utilizar o aparelho se este parecer defeituoso.

Assistência HOOVER: Para assegurar o funcionamento seguro e eficiente deste aparelho, recomendamos que todas as intervenções de assistência ou reparação sejam efectuadas apenas por um técnico de assistência autorizado da Hoover.

Não permaneça em cima do cabo de alimentação nem o enrole à volta das pernas ou braços ao utilizar o aparelho.

Não utilize o aparelho para limpar pessoas ou animais.

Não posicione o aparelho num nível superior aquele em que se encontra ao limpar escadas.

Ambiente

O símbolo no aparelho indica que este não pode ser tratado como resíduo doméstico. Pelo contrário, deve ser encaminhado para o ponto de recolha aplicável para reciclagem de equipamento eléctrico e electrónico. A eliminação deve ser realizada em conformidade com as leis ambientais locais relativas à eliminação de resíduos. Para obter informações mais detalhadas sobre o tratamento, recuperação e reciclagem deste produto, contacte as autoridades locais, o serviço de eliminação de resíduos domésticos ou a loja onde adquiriu o produto.

 Este aparelho encontra-se em conformidade com as Directivas Europeias 2006/95/CE, 2004/108/CE e 2011/65/UE.

HOOVER Limited, Pentrebach, Merthyr Tydfil, Mid Glamorgan, CF48 4TU, UK

APRESENTAÇÃO DO ASPIRADOR

- A. Aspirador
- B. Tubo flexível
- C* Pega do tubo flexível enrolada* (Para modelo Acubed Silent Extra 62 dba)
- C** Pega do tubo flexível curvada** (Para o modelo Acubed Silent 69 dba)
- D. Regulador de Sucção*
- E. Trinco do Tubo Telescópico**
- F. Manípulo
- G. Indicador LED de verificação do saco
- H. Pedal Ligar/Desligar
- I. Pedal de recolha do cabo
- J. Visor LED*
- K. Botão de controlo de potência variável*
 - K1. Botão de correção de controlo de energia variável*
- L. Suporte das ferramentas*
- M. Selector tipo de pavimentos*
- N. Escova para Pisos e Alcatifas (**GP**)**
 - N1. Escova para alcatifas (**CA**)**
 - N2. Escova para pavimentos duros (**HF**)**
- O. Esponja de exaustão
- P. Filtro de exaustão
- Q. Patilha de Libertação da Tampa do Saco
- R. Tampa do saco
- S. Filtro do pré-motor
- T. Suporte do saco**
- U. Saco**
- V. Conjunto de Acessórios*
 - V1. Acessório para fendas*
 - V2. Escova para móveis*
 - V3. Escova para pó*
- W. Escova para remover pêlos de animais*
- X. Mini escova turbo para remoção de alergéneos*
- Y. Escova para parquet*
- Z. Escova simples para parquet

MONTAGEM DO ASPIRADOR

Retire todos os componentes da embalagem.

1. Ligue o tubo flexível ao corpo principal do aspirador, garantindo que está encaixado no sítio. [1]

*Apenas em alguns modelos

** Apenas alguns modelos, as escovas podem variar dependendo do modelo

2. Para libertar o tubo flexível: rode o conector para a esquerda para retirá-lo. [2]
2. Ligue a pega do tubo flexível à extremidade da extremidade superior do tubo fixo e guarde os acessórios no tubo. [3B]
3. Ligue a extremidade inferior do tubo ao bocal para pisos e alcatifas [3A]

UTILIZAÇÃO DO ASPIRADOR

1. Extraia o cabo de alimentação e ligue-o na fonte de alimentação. Não puxe o cabo para além do marcador vermelho. [5]
2. Regule o tubo telescópico para o comprimento pretendido movendo o ajustador do tubo telescópico e suba ou desça o tubo para a posição de limpeza mais confortável. [4]
3. Selecione a escova para alcatifas ou pisos duros para uma limpeza ideal do tipo de pavimento.
 - Pavimentos duros** – Baixar as escovas para proteger o soalho.
 - Alcatifas** – Levantar as escovas para uma limpeza em profundidade.
4. Ligue o aspirador premindo o pedal ligar/desligar no corpo principal do aspirador. [6]
5. Ajuste o nível de potência pressionando o botão de controlo de potência variável** ou empurrando o controlo deslizante de potência variável**. [7,8]
6. Ajuste o regulador* de sucção para o nível pretendido. [9]
7. Desligue no final da utilização pressionando o pedal ligar/desligar. Desligue e remova novamente o fio elétrico para enrolar o fio elétrico no aspirador.
8. **Suporte e Arrumação do tubo** - O tubo pode ser fixado temporariamente durante a utilização, ou colocado na posição de arrumação quando não estiver a ser utilizado. [10]

ACESSÓRIOS

Para obter o melhor desempenho e eficiência energética^{#1} é recomendada a utilização das escovas correctas para as principais operações de limpeza. As escovas estão indicadas nos diagramas pelas letras **GP**, **HF** ou **CA**.

Uma escova do tipo **GP** pode ser utilizada para limpar alcatifas e pisos duros.

Uma escova do tipo **HF** é adequada para utilização apenas em pisos duros.

Uma escova do tipo **CA** é adequada para utilização apenas em alcatifas.

As restantes escovas são acessórios para tarefas de limpeza especializadas e são recomendadas apenas para utilização ocasional.

É importante notar que este aspirador é fornecido com uma Etiqueta Energética conforme requerido pelo Regulamento Europeu (EU) 665/2013.

Se a etiqueta mostrar um círculo de proibição vermelho à esquerda a cobrir o símbolo de alcatifa, significa que o aspirador não é adequado para utilização em alcatifas.

Se a etiqueta mostrar um círculo de proibição vermelho à direita a cobrir o símbolo de piso duro, significa que o aspirador não é adequado para utilização em pisos duros.

#1 **NOTA:** A capacidade de remoção do pó em alcatifas, a capacidade de remoção do pó em pisos duros e a eficiência energética estão de acordo com os Regulamentos da Comissão (EU) 665/2013 e (EU) 666/2013.

Todos os acessórios podem ser montados no manípulo da mangueira ou na extremidade do tubo telescópico.

Conjunto de Acessórios* – Combina várias funções numa única, com máxima flexibilidade através do corpo rotativo. É possível alcançar áreas complicadas rodando o corpo. O acessório 3 em 1 pode ser arrumado com facilidade por baixo do manípulo do tubo flexível.

Acessório para fendas* – Para cantos e áreas difíceis de alcançar. [V1]

Escova para móveis* – para mobiliário macio e tecidos. [V2]

Escova para pó* – Para estantes de livros, molduras, teclados e outras áreas delicadas. Para prolongar as escovas, carregue no botão no corpo do acessório. [V3]

Escova para parquet* – Para pavimentos de parquet e outros pavimentos delicados. [Y]

Escova para remover pêlos de animais* - Utilize a mini escova turbo em escadas ou para uma limpeza em profundidade de tecidos e outras áreas mais difíceis. Especialmente adequada para a remoção de pêlos de animais. [W]

Mini escova turbo para remoção de alergéneos* – Utilize a mini-escova turbo em escadas ou para a limpeza em profundidade de superfícies têxteis e outras áreas de difícil limpeza, especialmente adequada para a remoção de alergéneos. [X]

IMPORTANTE: Não utilize mini escovas turbo em tapetes com franjas, animais e alcatifas com um pêlo com mais de 15 mm de altura. Não mantenha o bocal parado enquanto a escova está em rotação.

MANUTENÇÃO DO ASPIRADOR

Substituição do saco

Se o indicador do estado do saco ficar vermelho deve verificar e, se necessário, substituir o saco.

1. Eleve o trinco de libertação da porta do saco para abri-la, puxe o suporte do saco e puxe a manga do saco para o remover. [11,12]
2. Coloque o autocolante, localizado no colar do saco, na entrada do saco. Deve eliminar o saco cheio de forma consciente e com todo o cuidado. [13,14]
3. Prepare o saco novo, conforme indicado nas instruções, e coloque-o no compartimento introduzindo o anel no respectivo suporte.
4. Coloque bem o suporte do saco e feche a tampa do saco.

ATENÇÃO: A porta do saco NÃO irá fechar se o saco de pó e/ou o suporte do saco não estiverem colocados no aspirador. Garanta sempre que o saco e o suporte do saco estão presentes ao fechar a porta.

LEMBRE-SE: O indicador LED de verificação do saco* também pode ser elevado se tiver

*Apenas em alguns modelos

** Apenas alguns modelos, as escovas podem variar dependendo do modelo

ocorrido uma obstrução. Neste caso consulte “Remoção de uma obstrução do sistema”.

Limpeza dos Filtros*

Para manter um ótimo desempenho do seu aspirador, deve lavar los filtros depois de substituir o saco 5 vezes.

Limpeza o filtro pré-motor:

1. Eleve o trinco de libertação da porta do saco para abrir a porta do saco e remova o suporte do saco. [12]
2. Remova a estrutura do filtro pré-motor do aspirador. [15]
3. Remova a esponja do filtro do suporte. [16]
4. Lave-o à mão em água morna e deixe-o secar por completo antes de o voltar a colocar no aspirador. [19,20]

Limpar o filtro de exaustão e a esponja de exaustão:

1. Para remover a esponja de exaustão e o filtro de exaustão, remova a esponja de exaustão 1 da tampa de exaustão e desencaixe o conjunto do filtro e remova a outra esponja 2. [17,18,19]
2. Lave-os à mão em água morna e deixe-os secar por completo antes de voltar a colocar. [20,21]

NOTA: Não utilize água quente nem detergentes. Na eventualidade de os filtros ficarem danificados, substitua-os apenas por peças originais Hoover. Não tente utilizar o aspirador sem o respectivo saco ou filtro montado.

Limpeza do saco de pó permanente*

Para manter um ótimo desempenho, recomendamos que você lave o saco permanente depois de 5 enchimentos do saco. Retire o excesso de água e deixe secar por completo de voltar a colocar no aspirador.

Remoção de uma obstrução do sistema (*Apenas em alguns modelos)

Se o indicador LED de verificação do saco estiver aceso ou intermitente:

1. Verifique se o saco está cheio. Em caso afirmativo, consulte “Substituição do saco”.
2. Caso não esteja cheio, verifique:
 - A. Os filtros necessitam de limpeza? Em caso afirmativo, consulte “Limpeza do filtro”.
 - B. Caso esteja, consulte a secção “Esvaziar o depósito de pó”. - Utilize um cabo ou uma vareta para remover qualquer obstrução do tubo telescópico ou da mangueira flexível.

ATENÇÃO - O indicador LED de verificação do saco fica acende-se se o aspirador for utilizado com o saco cheio, se existir um bloqueio ou se os filtros estiverem sujos. Se o aspirador for utilizado durante muito tempo com o indicador LED de verificação do saco aceso, um corta-circuito térmico desliga o aspirador automaticamente para evitar o sobreaquecimento. O indicador LED de verificação do saco apaga-se uma vez o aspirador desligado para indicar que foi ativado o corta-circuito térmico. Caso tal se verifique, desligue o aspirador, desligue o cabo da corrente e corrija o problema. O corta-circuito demora cerca de 30 minutos a ser repostado automaticamente.

LISTA DE VERIFICAÇÃO DO UTILIZADOR

Se tiver algum problema com o aparelho, preencha esta simples lista de verificação do utilizador antes de chamar o serviço de assistência Hoover local.

- O aspirador tem alimentação de corrente? Verifique com outro aparelho eléctrico.
- O saco está cheio? Consulte “Manutenção do Aspirador”.
- O Filtro está sujo? Consulte “Limpeza do filtro”.
- O tubo flexível ou o bocal estão entupidos? Consulte “Remover uma obstrução do sistema”.
- O aspirador apresenta sobreaquecimento? Em caso afirmativo, a reposição automática ocorrerá passados cerca de 30 minutos.

INFORMAÇÕES IMPORTANTES

Peças sobressalentes e consumíveis Hoover

Substitua sempre as peças por peças sobressalentes Hoover genuínas. Pode obtê-las junto do seu representante local ou directamente da Hoover. Quando encomendar peças, mencione sempre o número do seu modelo.

Para modelo Acubed Silent Extra 62 dba

Kit de filtros pré-motor e exaustor	U54	35601662
Saco de microfibras (x4)	H75	35601663
Tubo flexível completo	D205E	35601664
Escova Silent Extra para pisos e alcatifas	G230SEE	35601665
Escova Extra para parquet	G231EE	35601666

Para o modelo Acubed Silent 69 dba

Kit de filtros pré-motor e exaustor	U55	35601667
Saco de papel (x5)	H76	35601668
Tubo flexível completo	D206E	35601669
Escova Silent para pisos e alcatifas	G232SE	35601670
Escova Extra para parquet	G231EE	35601666

Assistência Hoover

Se necessitar de assistência ou peças de substituição a qualquer altura, queira contactar o seu serviço de assistência Hoover local.

Qualidade

A qualidade das instalações industriais da Hoover foi avaliada de forma independente. Os nossos produtos são fabricados de acordo com um sistema de qualidade que satisfaz os requisitos da norma ISO 9001.

Garantia

As condições de garantia para este aparelho são as definidas pelo nosso representante no país onde foi vendido. Pode obter detalhes sobre estas condições junto do agente a quem adquiriu o aparelho. A factura de venda ou o recibo deverão ser entregues quando apresentar uma reclamação ao abrigo dos termos da garantia.

Sujeito a alteração sem aviso prévio.

INSTRUCCIONES PARA UN USO SEGURO

Este aparato sólo debe utilizarse para la limpieza doméstica habitual, como se describe en este manual de usuario. Asegúrese de haber comprendido todo el contenido de este manual antes de poner en funcionamiento el aparato.

No deje enchufado el aparato. Apague y desenchufe siempre el aparato antes de limpiarlo o de realizar cualquier labor de mantenimiento.

Este aparato puede ser usado por niños de 8 años en adelante y personas con capacidades físicas, sensoriales o mentales reducidas o falta de experiencia y conocimiento bajo supervisión y con una explicación de las instrucciones con respecto al uso del aparato de manera segura y que comprendan los riesgos implicados. Los niños no deben jugar con el aparato. Los niños no deben limpiar ni dar mantenimiento sin supervisión.

Si el cable de alimentación está dañado, deje de utilizar el aparato inmediatamente. Para evitar peligros de seguridad, profesionales del servicio técnico de Hoover deben reemplazar el cable de alimentación.

Mantener lejos de los cepillos rotatorios pies, manos, ropa suelta y cabellos.

Utilizar únicamente accesorios, consumibles o recambios recomendados o suministrados por HOOVER.

Electricidad estática: Algunas alfombras pueden provocar una pequeña acumulación de electricidad estática. Las descargas estáticas no son peligrosas para la salud.

No utilice el aparato al aire libre, en superficies húmedas o para recoger líquidos.

No aspire objetos duros o afilados, cerillas, ceniza candente, colillas de cigarrillo u objetos similares.

No rocíe ni aspire líquidos inflamables, aerosoles para limpiar o sus vapores.

No pase por encima del cable de alimentación cuando utilice el aparato ni lo desenchufe tirando del cable.

No siga utilizando su aparato si parece tener algún defecto.

Servicio Técnico HOOVER: Para garantizar el funcionamiento seguro y eficaz del aparato, recomendamos que las tareas de mantenimiento y reparación sean realizadas exclusivamente por profesionales autorizados del servicio técnico de Hoover.

No pise el cable ni lo enrolle en los brazos ni en las piernas al utilizar el aparato.

No utilice el aparato en personas ni animales.

No sitúe el aparato por encima de usted cuando esté limpiando las escaleras.

El Medio Ambiente:

El símbolo que puede verse en el producto indica que éste no puede tratarse como residuo doméstico. En su lugar, se debe entregar en un punto de recogida de electrodomésticos para el reciclaje de equipos eléctricos y electrónicos. La eliminación debe llevarse a cabo según los reglamentos medioambientales locales sobre eliminación de residuos. Para información más detallada sobre el tratamiento, la recuperación y el reciclaje de este aparato, póngase en contacto con su Ayuntamiento, su servicio de recogida de residuos domésticos o con el establecimiento donde haya comprado el producto.



Esta aparato cumple con las Directivas europeas 2006/95/EC, 2004/108/EC y 2011/65/EU.

HOOVER Limited, Pentrebach, Merthyr Tydfil, Mid Glamorgan, CF48 4TU, UK

INFORMACIÓN SOBRE SU ASPIRADOR

- A. Estructura central del aspirador
- B. Manguera
- C* Asa de manguera "looped"* (Para Acubed Silent Extra modelo 62 dba)
- C** Asa de manguera curvada**(Para Acubed Silent modelo 69 dba)
- D. Regulador de succión*
- E. Botón del tubo telescópico**
- F. Asa de transporte
- G. Luz LED indicadora de estado de la bolsa
- H. Pedal de encendido/apagado
- I. Pedal recogecable
- J. Pantalla Display LED*
- K. Botón control de potencia variable*
 - K1. Control deslizante de potencia variable*
- L. Soporte para herramientas*
- M. Selector de tipo de suelos*
- N. Cepillo para alfombras y suelos (GP)**
 - N1. Tobera para alfombras (CA)**
 - N2. Tobera para suelos duros (HF)**
- O. Esponja de extracción
- P. Filtro de extracción
- Q. Seguro de desbloqueo de la portezuela de la bolsa
- R. Portezuela de la bolsa
- S. Filtro Pre-motor:
- T. Soporte para la bolsa**
- U. Bolsa**
- V. Juego de Accesorios*
 - V1. Accesorio rincones*
 - V2. Cepillo para limpieza de muebles*
 - V3. Cepillo para polvo*
- W. Mini Tobera Tubo Pet Hair Remover*
- X. Tobera Mini Turbo elimina alérgenos*
- Y. Tobera Parquet*
- Z. Tobera Easy Parquet

MONTAJE DEL ASPIRADOR

Saque todas las piezas del embalaje.

1. Conecte la manguera al cuerpo principal del aspirador, asegurándose de que quede firme en su posición. [1]
Para liberar la manguera, gire el conector a la izquierda y tire de él. [2]

*Sólo para algunos modelos

** Sólo para algunos modelos, las toberas pueden variar según modelo.

2. Conecte el asa de la manguera al extremo superior del tubo fijo y guarde los accesorios en el tubo. [3B]
3. Conecte el extremo inferior del tubo a la tobera para alfombras y suelos. [3A]

UTILIZACIÓN DEL ASPIRADOR

1. Extraiga el cable de alimentación y enchúfelo a la toma de corriente. No debe continuar tirando cuando llegue a la marca roja. [5]
2. Ajuste el tubo telescópico a la altura deseada desplazando el regulador del tubo telescópico y levantando o bajando el tubo hasta encontrar la posición de limpieza más cómoda. [4]
3. Seleccione la tobera para alfombras o suelos para el modo ideal de limpieza según el tipo de suelo.
Suelos duros – Los cepillos bajan para proteger el suelo.
Alfombra – Los cepillos se elevan para una limpieza a fondo.
4. Encienda el aspirador pulsando el pedal de encendido/apagado en el cuerpo principal del aspirador. [6]
5. Ajuste el nivel de potencia oprimiendo el botón de control de potencia variable** o presionando el deslizador de control de potencia variable.** [7,8]
6. Ponga el regulador de aspiración* en el nivel deseado. [9]
7. Apague el aparato tras su uso pulsando el pedal de encendido/apagado. Desconecte y extraiga de nuevo el cable de alimentación para enrollar el cable de nuevo en el aspirador.
8. **Estacionamiento y almacenamiento** - El tubo puede ser estacionado para almacenamiento transitorio durante el uso, o en la posición de almacenamiento cuando no se utiliza. [10]

ACCESORIOS

Para obtener el mejor rendimiento y eficiencia energética #1 se recomienda utilizar toberas adecuadas para las principales operaciones de limpieza. Estas toberas se indican en los diagramas con las letras **GP**, **HF** o **CA**.

Una tobera de tipo **GP** se puede utilizar para limpiar tanto alfombras como suelos duros.

Una tobera de tipo **HF** es adecuada sólo para la limpieza de suelos duros.

Una tobera de tipo **CA** es adecuada sólo para la limpieza de alfombras
Las demás toberas son accesorios para efectuar tareas de limpieza especializadas y se recomiendan sólo para un uso ocasional.

Es importante indicar que este aspirador se suministra con una etiqueta energética de conformidad con el reglamento europeo (UE) 665/2013.

Si en la etiqueta aparece un círculo rojo de prohibición en el lado izquierdo, cubriendo el símbolo de la alfombra, esto indica que el aspirador no es adecuado para utilizarse en alfombras.

Si en la etiqueta aparece un círculo rojo de prohibición en el lado derecho, cubriendo el símbolo de suelo duro, esto indica que el aspirador no es adecuado para utilizarse en suelos duros.

#1 **NOTA:** La capacidad de recogida de polvo de las alfombras, la capacidad de recogida de polvo de los suelos duros y la eficiencia energética son de conformidad con los reglamentos de la Comisión (UE) 665/2013 y (UE) 666/2013.

Todos los accesorios pueden instalarse en la empuñadura de la manguera o en el extremo del tubo telescópico.

Juego de Accesorios* – Combina varias funciones en una sola y ofrece máxima flexibilidad gracias al cuerpo giratorio de que dispone. Puede alcanzar áreas difíciles girando el cuerpo del accesorio.. El accesorio 3 en 1 puede guardarse cómodamente bajo la empuñadura de la manguera.

Accesorio rincones* – Para rincones y zonas de difícil acceso. [V1]

Cepillo para limpieza de muebles* – Para cortinajes y muebles con tejidos blandos. [V2]

Cepillo para polvo* – Para estanterías, marcos, teclados y demás áreas delicadas. Para extender los cepillos pulse el botón en el cuerpo del accesorio. [V3]

Tobera Parquet* – Para suelos de parqué y demás suelos delicados. [Y]

Mini Tobera Tubo Pet Hair Remover* - Emplee la mini tobera turbo para la limpieza de escaleras o para la limpieza a fondo de tejidos y demás áreas difíciles de limpiar. Particularmente adecuada para eliminar los pelos de los animales domésticos. [W]

Tobera Mini Turbo eliminación alérgenos* – Emplee la mini tobera turbo para la limpieza de escaleras o para la limpieza a fondo de tejidos y demás áreas difíciles de limpiar, ideal para eliminar alérgenos. [X]

IMPORTANTE: No utilice las toberas mini turbo para alfombras que tengan flecos largos, estén hechas de piel animal, ni sean de pelo de un espesor superior a 15 mm. No mantener la tobera fija en un sitio mientras esté girando el cepillo.

MANTENIMIENTO DEL ASPIRADOR

Sustitución de la Bolsa de Polvo

Si el indicador de control de la bolsa es de color rojo, verificar y, de ser necesario, sustituir la bolsa.

1. Levante el pestillo de liberación de la portezuela de la bolsa, tire de la portabolsa y tire del collar de la bolsa para retirarla. [11,12]
2. Aplique el adhesivo que se encuentra en el collar de la bolsa, en la parte interior de la bolsa. La bolsa del polvo llena tiene que ser eliminada de forma correcta y con cuidado. [13,14]
3. Pliegue la nueva bolsa tal como se indica en ésta y asegúrela introduciendo el soporte de la bolsa.
4. Vuelva a poner el soporte de la bolsa y cierre la portezuela de la misma.

ADVERTENCIA: Si la bolsa o el soporte de esta no están montados en el aspirador, la portezuela de la bolsa NO podrá cerrarse. Asegúrese siempre de que el soporte de la bolsa esté presente al cerrar la portezuela.

*Sólo para algunos modelos

** Sólo para algunos modelos, las toberas pueden variar según modelo.

RECUERDE: El LED* indicador de verificación de bolsa también puede iluminarse si se ha presentado una obstrucción. En ese caso, remitirse al capítulo “Eliminación de obstrucciones en el sistema”.

Limpieza de los filtros*

Para mantener óptimas las prestaciones de su aspirador, lave el filtro al cambiar 5 veces la bolsa.

Limpieza del filtro pre-motor:

1. Levante el pestillo de liberación de la portezuela de la bolsa para abrirla y retirar el soporte de la bolsa. [12]
2. Retire el bastidor del filtro pre-motor del aspirador. [15]
3. Retire la esponja de filtro del soporte. [16]
4. Lávelo con agua tibia y déjelo secar completamente antes de sustituirlo en el aspirador. [19,20]

Limpieza del filtro y la esponja de extracción:

1. Para retirar la esponja y el filtro de extracción, retire la esponja 1 de la tapa de extracción y desenganche el paquete del filtro y retire la otra esponja 2. [17,18,19]
2. Lávelos con agua tibia y permita que se sequen por completo antes de volver a colocarlos. [20,21]

RECUERDE: No usar agua hirviendo o detergentes. En el caso poco probable de dañarse los filtros, coloque un repuesto Hoover original. No trate de utilizar el aparato sin montar la bolsa del polvo o el filtro.

Limpieza de la bolsa de tela fija*

Para mantener las óptimas prestaciones, se aconseja lavar la bolsa de tela fija con agua tibia tras cada 5 bolsas llenas. Elimine el exceso de agua y deje que se seque completamente antes de volver a montarla.

Para eliminar obstrucciones en el sistema (*Sólo algunos modelos)

Si el indicador LED de verificación de bolsa está encendido o parpadeando:

1. Compruebe si la bolsa está llena. De ser así, remitirse al capítulo “Sustitución de la bolsa del polvo”.
2. Si no está llena, entonces;
 - A. ¿Cabe la posibilidad de que sea preciso limpiar los filtros? Si es así, remitirse al capítulo “Limpieza del Filtro”.
 - B. Compruebe si existe alguna otra obstrucción en el sistema - Use un cable o un palo para retirar cualquier obstrucción del tubo telescópico o de la manguera flexible.

ADVERTENCIA - El LED indicador de verificación de bolsa se encenderá si el aspirador se usa cuando está lleno, si hay una obstrucción o si los filtros están sucios. Si el aspirador se usa durante un periodo prolongado con el indicador LED de verificación de bolsa encendido, un interruptor térmico apagará el aspirador para prevenir el sobrecalentamiento. El indicador LED de verificación de bolsa se apaga una vez que el aspirador se ha apagado para indicar que el interruptor térmico se ha activado. De ocurrir esto, apague el aspirador, desenchúfelo y repare el fallo. Tardará unos 30 minutos en reiniciarse automáticamente.

LISTA DE COMPROBACIÓN PARA EL USUARIO

Si surgiera algún problema con el producto, lleve a cabo las sencillas comprobaciones que se enumeran a continuación antes de llamar a su Servicio Técnico Hoover más cercano.

- ¿Hay suministro de corriente para el aspirador? Pruebe con otro aparato eléctrico.
- ¿La bolsa de polvo está llena? Remítase al capítulo "Mantenimiento del Aspirador".
- ¿El filtro está bloqueado? Véase el apartado "Limpieza del filtro".
- ¿Está obstruida la manguera o la tobera? Consulte "Eliminación de una obstrucción en el sistema".
- ¿Se ha recalentado el aspirador? En caso afirmativo, tardará aproximadamente 30 minutos en reiniciarse automáticamente.

INFORMACIÓN IMPORTANTE

Piezas de repuesto y consumibles Hoover

Utilice siempre piezas de repuesto originales de Hoover. Puede adquirirlas a través de su Servicio Técnico de Hoover. Cuando realice pedidos de piezas, indique siempre el número de modelo que posee.

Para Acubed Silent Extra modelo 62 dba

Juego de filtros premotor y salida	U54	35601662
Bolsa de microfibra (x4)	H75	35601663
Tubo flexible completo	D205E	35601664
Tobera Silent Extra para alfombras y suelos	G230SEE	35601665
Tobera Extra para parquet	G231EE	35601666

Para Acubed Silent modelo 69 dba

Juego de filtros premotor y salida	U55	35601667
Bolsa de papel (x5)	H76	35601668
Tubo flexible completo	D206E	35601669
Tobera Silent para alfombras y suelos	G232SE	35601670
Tobera Extra para parquet	G231EE	35601666

Servicio técnico Hoover

Si en cualquier momento requiere servicio, repuestos y consumibles, por favor comuníquese con el Servicio Técnico Hoover más cercano a su hogar.

Calidad

Las fábricas de Hoover han sido sometidas a inspecciones de calidad independientes. Nuestros productos se fabrican de conformidad con un sistema de calidad que cumple los requisitos de la norma ISO 9001.

Su garantía

Las condiciones de garantía para este aparato vienen definidas por nuestro representante en el país de venta. Puede obtener los detalles acerca de estas condiciones en el establecimiento donde haya comprado este aparato. Debe mostrarse la factura de compra o el recibo al hacer alguna reclamación en virtud de las condiciones de garantía.

Sujeto a cambios sin previo aviso.

INSTRUKTIONER FOR SIKKER ANVENDELSE

Denne støvsuger må kun anvendes til almindelig husholdningsrengøring, som beskrevet i brugsanvisningen. Du bør sikre dig, at du har forstået indholdet af denne brugervejledning fuldt ud, inden apparatet tages i brug.

Efterlad ikke støvsugeren tilsluttet. Inden du rengør eller foretager vedligeholdelse af støvsugeren, skal du altid slukke for den og tage stikket ud af stikkontakten.

Dette udstyr kan anvendes af børn, der er 8 år gamle og derover, og af personer med nedsatte fysiske, sensoriske eller mentale evner eller manglende erfaring og viden, hvis de er under opsyn eller vejledning i at bruge udstyret på en sikker måde og forstår de risici, der er involveret. Børn må ikke lege med udstyret. Rengøring og vedligeholdelse må ikke udføres af børn uden en voksen tilstede.

Hvis netledningen er ødelagt, skal du stoppe med at bruge støvsugeren øjeblikkeligt. For at undgå en sikkerhedsrisiko, skal en autoriseret HOOVER servicetekniker udskifte strømkablet.

Hold hænder, fødder, løstsiddende tøj og hår væk fra roterende børster.

Brug kun tilbehør, forbrugsvarer eller reservedele, som anbefalet eller leveret af Hoover.

Statisk elektricitet: Visse tæpper kan forårsage en mindre akkumulering af statisk elektricitet. Udledning af statisk elektricitet er ikke sundhedsfarligt.

Brug ikke støvsugeren udendørs eller på våde overflader eller til opsugning af væsker.

Undlad at opsuge hårde eller skarpe genstande, tændstikker,

varm aske, cigaretstumper eller andre lignende genstande.

Undlad at sprøjte med eller opsuge brændbare væsker, rensesvæsker, spraydåser eller spray fra disse.

Undlad at køre over strømkablet når du bruger din støvsuger og undlad at trække stikket ud ved at trække i strømkablet, men hold fast i stikket.

Lad være med at fortsætte at bruge støvsugeren, hvis den ser ud til at være defekt.

HOOVER-SERVICE: For at sikre løbende sikker og effektiv drift af dette apparat anbefaler vi, at eftersyn eller reparationer udelukkende udføres af en autoriseret Hoover-servicetekniker.

Snur hverken ledningen om arme eller ben eller stå på den, mens du bruger støvsugeren.

Undlad at bruge apparatet på at rengøre mennesker eller dyr.

Undlad at lade støvsugeren stå oven for dig, når du rengør trapper.

Miljøet

Symbolet på produktet angiver, at produktet ikke må behandles som husholdningsaffald. Det skal i stedet afleveres til en relevant affaldsstation for genbrug af elektrisk og elektronisk udstyr. Bortskaffelse skal ske i overensstemmelse med de lokale miljøregler vedrørende bortskaffelse af affald.  For mere detaljeret information om behandling, genvinding og genbrug af dette produkt, henvend dig da til den lokale kommune, til dit affaldsselskab eller den forretning hvor du købte produktet.

 Denne støvsuger overholder bestemmelserne i EU Direktiverne 2006/95/EC, 2004/108/EC og 2011/65/EU.

HOOVER Limited, Pentrebach, Merthyr Tydfil, Mid Glamorgan, CF48 4TU, UK

KEND DIN STØVSUGER

- A. Hovedrengøringsmaskine
- B. Slange
- C* Håndtag i løkke* (Til Acubed Silent Extra model 62 dba)
- C** Buet håndtag** (Til Acubed Silent model 69 dba)
- D. Sugekontrol*
- E. Teleskopisk rør knap**
- F. Bærehåndtag
- G. Posetjekindikator LED
- H. Tænd/sluk-pedalknap
- I. Pedalknap til ledningsoprukning
- J. LED-skærm*
- K. Kontrolknap til variabel styrke*
 - K1. Variabel indstillingsknap for sugekraft*
- L. Værktøjskonsol*
- M. Gulvtypevælger*
- N. Tæppe- og gulvmundstykke (**GP**)**
 - N1. Tæppemundstykke (**CA**)**
 - N2. Mundstykke til hårde gulve (**HF**)**
- O. Opbrugt svamp
- P. Opbrugt filter
- Q. Udløsningknap til poselåg
- R. Poselåg
- S. Præ-Motor Filter
- T. Poseholder**
- U. Pose**
- V. Tilbehørsæt*
 - V1. Sprækkeværktøj*
 - V2. Møbelmundstykke*
 - V3. Støvbørste*
- W. Mini-turbomundstykke til dyrehår*
- X. Mini-turbomundstykke til allergener*
- Y. Parketgulvs mundstykke*
- Z. Mundstykke til parketgulv

MONTERING AF STØVSUGEREN

Udtag alle komponenter fra emballagen.

1. Tilkobl slangen til støvsugeren, og sikr at den låser sig fast i ret position [1]
For at tage slangen af: Drej stikket mod uret og træk i slangen. [2]

*Kun til visse modeller

** Kun på visse modeller kan mundstykkerne variere alt efter modeltype

2. Indfør slangehåndtaget i enden af det faste rørs øvre ende og placer tilbehør på røret. [3B]
3. Isæt rørets nedre ende i tæppe- og gulvmundstykket. [3A]

BRUG AF STØVSUGEREN

1. Træk strømledningen ud, og sæt den i stikkontakten. Træk ikke ledningen længere ud end det røde mærke. [5]
2. Indstil teleskoprøret i den ønskede højde ved at skubbe teleskoprørets justeringsanordning opad og løfte eller sænke røret til den ønskede rengøringsposition. [4]
3. Vælg tæppe- eller gulvmundstykket for bedst mulig rengøringsmåde til denne gulvtype.
Hårdt gulv – Børsterne sænkes for at beskytte gulvet.
Tæppe – Børsterne hæves for den dybegående rengøring.
4. Sluk for støvsugeren ved at trykke på tænd/sluk-knappen på støvsugerens korpus. [6]
5. Juster sugestyrken ved at trykke på den variable sugestyrkekontrolknap** eller ved at skubbe den variable sugestyrke-skyder**. [7,8]
6. Juster sugekontrollen* til det ønskede niveau. [9]
7. Sluk efter brug ved at trykke på tænd/sluk-pedalknappen. Tag stikket ud og træk lidt i ledningen for at ledningen bliver rullet op inden i støvsugeren.
8. **Parkering og opbevaring** - Slangen kan parkeres for midlertidig opbevaring under brug eller i opbevaringsposition, når det ikke er i brug. [10]

TILBEHØR

For at opnå den bedste ydeevne og effektive udnyttelse af energien^{#1}, anbefales det at de korrekte mundstykker anvendes til de vigtigste rengøringsformål. Disse mundstykker er vist i illustrationerne ved bogstaverne **GP**, **HF** og **CA**.

Mundstykketypen **GP** anvendes for at rengøre både tæpper og hårde gulve.

Mundstykketypen **HF** er kun velegnet til brug på hårde gulve.

Et mundstykke af typen **CA** er kun velegnet på tæpper.

De andre mundstykker er tilbehør for specielle rengøringsopgaver og er kun anbefalede til lejlighedsvis anvendelse.

Det er vigtigt at være opmærksom på at denne støvsuger er forsynet med Energimærke som påkrævet ved Europæisk Bekendtgørelse (EU) 665/2013.

Hvis etiketten viser en rød forbudscirkel til venstre, der dækker symbolet for tæpper, indikerer dette, at støvsugeren ikke er velegnet til brug på tæpper.

Hvis etiketten viser en rød forbudscirkel til højre, der dækker symbolet for hårde gulve, indikerer dette, at støvsugeren ikke er velegnet til brug på hårde gulve.

#1 **BEMÆRK:** Evnen til at suge støv op fra tæpper, evnen til at suge støv op fra hårde gulve og energimærkning er i overensstemmelse med Kommissionens Bekendtgørelser (EU) 665/2+13 og (EU) 666/2013

Alt tilbehør kan monteres på slangens håndtag eller for enden af teleskoprøret.

Tilbehørsæt* – Kombinerer flere funktioner i ét med maksimal fleksibilitet pga. den roterende hoveddel. Nå ind i akavede områder ved at dreje hoveddelen. 3-i-1 værktøjet kan gemmes pænt væk under slangehåndtaget.

Sprækkeværktøj* – Til hjørner og områder, der er vanskelige at komme til. [V1]

Møbelmundstykke* – Til bløde møbler og stoffer. [V2]

Støvbørste* – Til bogreoler, rammer, tastaturer og andre sarte områder. Tryk på knappen på værktøjets hoveddel for at få børsterne frem. [V3]

Parketgulvs mundstykke* – Til parketgulve og andre sarte gulve. [Y]

Mini-turbomundstykke til dyrehår* - Brug mini-turbomundstykket på trapper eller til rengøring af tekstiloverflader i dybden og andre områder, der er svære at rengøre. Især velegnet til fjernelse af dyrehår. [W]

Mini-turbomundstykke til allergener* – Brug mini-turbomundstykket på trapper eller til grundig rengøring af tekstiloverflader og andre områder, der er svære at rengøre. Velegnet til fjernelse af allergener. [X]

VIGTIGT: Brug ikke turbo- og mini-turbomundstykket på tæpper med lange frynser, skind og på tæppefliser, der er dybere end 15 mm. Hold ikke mundstykket stille, mens børsten roterer.

VEDLIGEHOLDELSE AF STØVSUGEREN

Udskiftning af støvposen

Hvis posekontrolindikatoren er rød, så kontroller venligst, og om nødvendigt, udskift posen.

1. Løft posedørens udløserknop for at åbne posedøren, træk i poseholderen og træk i posens krae for at tage posen ud. [11,12]
2. Sæt klæbemærkaten, som sidder på posekraven, på poseindgangen. Den fulde støvpose bør bortskaffes korrekt og omhyggeligt. [13,14]
3. fold en ny pose som vist på posen, og sæt den i støvsugeren ved at sætte posekraven ind i poseholderen.
4. Sæt poseholderen på plads igen, og luk poselåget.

ADVARSEL: Poselåget lukker IKKE, hvis støvposen og/eller poseholderen ikke monteres på støvsugeren. Sørg for, at posen og poseholderen er på plads, når du lukker posedøren.

HUSK: Posetjekindikatoren LED* kan lyse, hvis der er sket en tilstopning. I dette tilfælde, se "Sådan fjerner du en tilstopning fra systemet".

*Kun til visse modeller

** Kun på visse modeller kan mundstykkerne variere alt efter modeltype

Rensning af filtrene*

for at bevare optimal drift på rengøringsmaskinen, så vask filtrene efter hvert 5. poseskift.

Rensning af for-motor filter:

1. Løft posedørens udløserklinke for at åbne posedøren og fjern poseholderen. [12]
2. Fjern filterrammen før motoren fra støvsugeren. [15]
3. Fjern filtersvampen fra sin holder. [16]
4. Vask det i håndvarmt vand og lad det tørre fuldstændigt før det sættes tilbage i rengøringsmaskinen. [19,20]

Fjern det opbrugte filter og svamp.

1. For at fjerne udstødningssvampen og udstødningsfiltret, skal man fjerne udstødningssvamp 1 fra udstødningsdækslet og hægte filterpakken af og fjerne den anden svamp 2. [17,18,19]
 2. Vask dem i håndvarmt vand og lad dem tørre grundigt, før de sættes i igen. [20,21]
- HUSK:** Brug ikke meget varmt vand eller rengøringsmidler. Skulle det ske at filtre bliver beskadiget, isættes en original Hoover udskiftning. forsøg ikke på at anvende produktet uden en støvpose eller et filter isat.

Rengøring af den permanente støvpose*

For at fastholde den bedst mulige ydeevne anbefaler vi, at du vasker den permanente støvpose af stof i varmt vand efter hver femte fulde pose. Fjern overskydende vand, og lad den helt tørre før udskiftning.

Fjernelse af en tilstopning af systemet. (*Kun til visse modeller)

Hvis posetjekindikator-LED lyser eller blinker:

1. Kontroller om posen er fuld. Hvis den er, se 'Udskiftning af støvpose'.
2. Hvis den ikke er fuld, så;
 - A. Trænger filtrene til at blive rensede? Hvis det er tilfældet, skal du se "Rensning af filter".
 - B. Kontrollér, om der er andre tilstopninger i systemet - Brug en kraftig tråd eller pind for at fjerne evt. blokeringer i teleskoprøret eller den bøjelige slange.

ADVARSEL - Posetjekindikator-LED vil lyse, hvis støvsugeren bruges med fuld pose, eller hvis der er en blokering, eller hvis filtrene er snavsede. Hvis støvsugeren bruges i en betragtelig tid med lys i posetjekindikator-LED, så vil en termosikring slukke støvsugeren for at forhindre overopvarmning. Posetjekindikator-LED slukker, når støvsugeren er slukket for at signalere at termosikringen er blevet aktiveret. Hvis dette forekommer, sluk for rengøringsmaskinen, træk stikket ud og ret fejlen. det vil tage varmeudveksleren ca. 30 minutter at nulstille sig automatisk.

BRUGER-CHECKLISTE

Hvis du får et problem med produktet, skal du udfylde denne enkle brugercheckliste, før du ringer til den lokale Hoover-service.

- Virker strømforsyningen til støvsugeren? Kontroller venligst på et andet elektrisk apparat.
- Er støvposen overfyldt? Se venligst under "Vedligeholdelse af støvsugeren".
- Er filteret tilstoppet? Se 'Rensning af filter'.
- Er slangen eller mundstykket tilstoppet? Se "Sådan fjerner du en tilstopning fra systemet".
- Er støvsugeren overophedet? Hvis den er, vil det vare ca. 30 minutter at nulstille automatisk.

VIGTIGE OPLYSNINGER

Hoover reservedele og forbrugsstoffer

Udskift altid dele med ægte Hoover reservedele. Disse fås fra Hoovers reservedelsforhandler, check www.hoover.dk Når du bestiller dele, skal du altid opgive modelnummer.

Til Acubed Silent Extra model 62 dba

Filtersæt foran motor og udblæsning	U54	35601662
Mikrofiberpose (x4)	H75	35601663
Komplet Fleksibel Slange	D205E	35601664
Silent Ekstra Mundstykke til tæppe- og hårde gulve	G230SEE	35601665
Parketgulvs Ekstra mundstykke	G231EE	35601666

Til Acubed Silent model 69 dba

Filtersæt foran motor og udblæsning	U55	35601667
Papirpose (x5)	H76	35601668
Komplet Fleksibel Slange	D206E	35601669
Silent Mundstykke til tæppe- og hårde gulve	G232SE	35601670
Parketgulvs Ekstra mundstykke	G231EE	35601666

Hoover-service

Hvis du på noget tidspunkt får behov for service, reservedele og forbrugsvarer, så kontakt dit lokale Hoover servicekontor.

Kvalitet

Hoovers fabrikker er blevet vurderet uafhængigt for kvalitet. Vores produkter fremstilles med brug af et kvalitetssystem, der opfylder kravene i henhold til ISO 9001.

Din reklamationsret

Garantibetingelserne for dette apparat er som defineret af vores repræsentant i det land, hvor det er solgt. Oplysninger vedrørende disse betingelser kan indhentes hos den forhandler, apparatet er købt hos. Kvitteringen skal fremvises i forbindelse med ethvert krav under disse garantibetingelser.

Ret til ændringer uden varsel forbeholdes

INSTRUKSJONER FOR SIKKER BRUK

Dette apparatet må kun brukes til husrengjøring, og slik denne bruksanvisningen beskriver. Sørg for at denne veiledningene er forstått fullstendig før du bruker apparatet.

Apparatet må ikke forlates mens det er tilkoblet strømmettet. Slå alltid av apparatet og koble fra støpselet etter bruk samt før apparatet rengjøres eller vedlikeholdes.

Apparatet kan brukes av barn fra 8 år, og av personer med nedsatte fysiske, sanselige eller mentale evner, eller manglende erfaring og kunnskap, dersom de er under oppsyn eller har fått opplæring i sikker bruk av apparatet og forstår farene bruk av apparatet kan medføre. Barn skal ikke leke med apparatet. Rengjøring og vedlikehold skal ikke utføres av barn uten oppsyn.

Bruken av apparatet må opphøre umiddelbart dersom strømledningen er skadet. Unngå sikkerhetsfarer ved å la en autorisert HOOVER-tekniker skifte ut strømledningen.

Hold hender, føtter, løse klær og hår unna roterende børster.

Bruk kun tilbehør, forbruksvarer eller reservedeler som anbefales eller leveres av HOOVER.

Statisk elektrisitet: Enkelte tepper kan bygge opp små mengder statisk elektrisitet. Utladning av statisk elektrisitet er ikke helseskadelig.

Du må ikke bruke apparatet utendørs, på våte overflater eller til å støvsuge væske.

Du må ikke støvsuge harde eller skarpe objekter, varm aske, sigarettneiper eller andre liknende gjenstander.

Apparatet må ikke utsettes for eller støvsuge opp brennbare væsker, rengjøringsmidler, aerosoler eller damp fra slike væsker.

Unngå å kjøre over ledningen eller trekke ut støpselet under bruk.

All bruk av apparatet må opphøre hvis det viser tegn på feilfunksjon.

HOOVER-sevice: For å sikre at apparatet fortsetter å fungerer på en trygg og effektiv måte, anbefaler vi at service- og reparasjonsarbeid kun utføres av autoriserte HOOVER-teknikere.

Du må ikke stå på ledningen eller la den vikle seg rundt armene eller bena dine under bruk.

Du må ikke bruke apparatet til å rengjøre dyr eller mennesker.

Apparatet må ikke være plassert ovenfor deg under rengjøring av trapper.

Miljøet

Symbolet på dette apparatet indikerer at det ikke kan betraktes som husholdningsavfall. Ved avhending må apparatet overleveres til en egnet miljøstasjon for resirkulering av elektrisk og elektronisk utstyr. Avhendingen må gjennomføres i samsvar med lokale miljøforskrifter for avfallshåndtering. Du kan få mer detaljert informasjon om  avfallsbehandling, gjenvinning og resirkulering av dette apparatet ved å ta kontakt med vårt nærmeste lokalkontor, renovasjonsetaten eller forretningen du kjøpte apparatet hos.

 Dette apparatet er i overensstemmelse med EU-direktivene 2006/95/EC, 2004/108/EC og 2011/65/EU.

HOOVER Limited, Pentrebach, Merthyr Tydfil, Mid Glamorgan, CF48 4TU, UK

BLI KJENT MED STØVSUGEREN DIN

- A. Hovedstøvsuger
- B. Slange
- C* Løkkeformet slangehåndtak* (Til Acubed Silent Extra modell 62 dba)
- C** Kurvet slangehåndtak**(Til Acubed Silent modell 69 dba)
- D. Sugeregulator*
- E. Knapp til teleskoprøret**
- F. Bærehåndtak
- G. Sjekk pose-indikator
- H. På/av-knapp
- I. Fotpedal for innrulling av ledning
- J. LED Skjerm*
- K. Knapper til justering av sugekraft*
 - K1. Glidebryter for variabel strømkontroll*
- L. Verktøyfeste*
- M. Gulvtypevelger*
- N. Munnstykke til teppe og gulv (**GP**)**
 - N1. Munnstykke for harde gulv (**CA**)**
 - N2. Dyse for harde gulv (**HF**)**
- O. Sugessvamp
- P. Sugefilter
- Q. Posedørens utløser
- R. Dør for pose
- S. Pre-motor filter
- T. Poseholder**
- U. Pose**
- V. Tilbehørssett*
 - V1. flatt munnstykke,*
 - V2. møbelmunnstykke,*
 - V3. støvbørste*
- W. Miniturbomunnstykke for dyrehår*
- X. Miniturbomunnstykke for allergen*
- Y. Munnstykke for parkett*
- Z. Enkelt parketmunnstykke

MONTERE STØVSUGEREN

Fjern alle komponenter fra emballasjen.

1. Fest slangen til støvsugeren (du vil høre et lite klikk). [1]
Koble fra slangen ved å vri festet mot klokken og dra den av. [2]

*Bare enkelte modeller

** Kun for enkelte modeller. Munnstykkene kan variere fra modell til modell

2. Fest håndtaket til røret, og fest ekstrautstyret på røret. [3B]
3. Fest røret til munnstykket. [3A]

BRUKE STØVSUGEREN

1. Trekk ut strømledningen og sett den inn i stikkkontakten. Ikke trekk ledningen utover det røde merket. [5]
2. Juster teleskoprøret til ønsket høyde ved å bevege teleskoprørreguleringen og heve eller senke røret til det er i en mest mulig komfortabel høyde for støvsuging. [4]
3. Velg med/uten børste på munnstykket.
Hardt gulv – Børstene senkes for å beskytte gulvet.
Teppe – Børstene heves for dyp rengjøring.
4. Skru på støvsugeren ved å trykke på av/på-knappen på støvsugeren. [6]
5. Juster sugekraften ved å trykke på pluss/minus-knappene eller ved å dra skyveknappen. [7,8]
6. Juster sugeregulatoren* til ønsket nivå. [9]
7. Slå av apparatet ved å trykke på av/på-pedalen på enden. Dra ut stikkkontakten og rykk i ledningen for å spole ledningen inn i støvsugeren igjen.
8. **Parkering og lagring** - Røret kan bli parkert for midlertidig lagring mens det er i bruk, eller i lagringsposisjon når det ikke er i bruk. [10]

TILBEHØR

For å oppnå optimal ytelse og energieffektivitet#1 anbefales det at det brukes riktig munnstykke for de største rengjøringsjobbene. Munnstykkene indikeres i diagrammene med bokstavene **GP**, **HF** eller **CA**.

Et **GP**-munnstykke kan brukes til å støvsuge både tepper og harde gulv.

Et **HF**-munnstykke egner seg kun for bruk på harde gulv.

Et **CA**-munnstykke egner seg kun for bruk på tepper

De andre munnstykkene er tilbehør for spesialiserte rengjøringjobber. Det anbefales kun å bruke disse til spesialiserte oppgaver.

Det er viktig å merke seg at denne støvsugeren leveres med en energietikett, slik det kreves av EU-forskrift (EU) 665/2013.

Hvis etiketten viser en rød "forbudt"-sirkel over teppesymbolet på venstre side, betyr dette at støvsugeren ikke er egnet for bruk på tepper.

Hvis etiketten viser en rød "forbudt"-sirkel over symbolet for harde gulv på høyre side, betyr dette at støvsugeren ikke er egnet for bruk på harde gulv.

#1 **MERK:** Evne til å støvsuge på tepper, evne til å støvsuge på harde gulv og energieffektivitet i henhold til kommisjonsforordningene (EU) 665/2013 og (EU) 666/2013.

Alt tilbehør kan monteres på enden av håndtaket eller enden på røret.

Tilbehørssett* – Kombinerer flere funksjoner i en, med maksimal fleksibilitet med det roterende hodet. Nå inn i vanskelige områder ved å rotere hodet. 3 in 1-verktøyet kan lett vint oppbevares under slangehåndtaket.

flatt munnstykke,* – til hjørner og steder som er vanskelige å komme til. [V1]

møbelmunnstykke,* – Til myke møbler og tekstiler. [V2]

støvbørste* – for bokhyller, rammer, tastatur og andre ømfintlige områder. For å forlenge børstene trykk på knappen på kroppen på verktøyet. [V3]

Munnstykke for parkett* – for parkettgulv og andre ømtålige gulv. [Y]

Miniturbomunnstykke for dyrehår* - Bruk miniturbomunnstykket i trapper eller for dyp rengjøring av tekstiler og andre områder som er vanskelige å rengjøre. Er spesielt godt egnet til fjerning av dyrehår. [W]

Miniturbomunnstykke for allergen* – Bruk miniturbomunnstykket i trapper eller for dyp rengjøring av tekstiler og andre områder som er vanskelige å rengjøre, spesielt egnet for fjerning av allergener. [X]

VIKTIG: Ikke bruk turbo- og miniturbomunnstykkene på tepper med lange frynser, dyreskinn eller på tepper med en tråddybde på mer enn 15 mm. Ikke la kraftmunnstykket stå stille mens børsten roterer.

VEDLIKEHOLD AV STØVSUGEREN

Bytte støvposen

Hvis posekontrollindikatoren er rød, må du kontrollere, og hvis nødvendig, bytte ut posen.

1. Åpne dekslet, ta tak i poseholderen og trekk oppover for å ta den ut. [11,12]
2. Klistre posens forsegling, som er på posens krage, over poseinnløpet. Den fulle støvsugerposen skal bli kastet korrekt og forsiktig. [13,14]
3. Brett en ny pose som vist på posen, og tilpass ved å sette kragen inn i poseholderen.
4. Sett inn poseholderen igjen og lukk posedøren.

ADVARSEL: Posedøren vil IKKE kunne lukkes hvis støvposen og/eller poseholderen ikke er satt på plass i støvsugeren. Pass på at posen og posebeholderen er på plass før du lukker dekslet.

HUSK: Posens kontrollindikator kan også blinke hvis det har tettet seg. Se "Fjerne en tilstopping fra systemet" hvis dette er tilfelle.

Rense filterne*

For å opprettholde optimal ytelse for din støvsuger, må du vaske filterne etter hver 5. posebytte.

Rengjøring av pre-motor-filteret:

1. Åpne dekslet og fjern poseholderen. [12]
2. Fjern pre-motor-filteret fra støvsugeren. [15]
3. Fjern filterpakken fra holderen. [16]
4. Vask det i lunkent vann, og la det tørke godt før du plasserer det i støvsugeren. [19,20]

Rengjøring av filteret og svampen:

1. Fjern svampen og filteret ved å ta ut svamp 1 fra avgassbeholderen, løsne filterpakken og fjerne svamp 2. [17,18,19]
2. Skyll den i lunkent vann, og tørk dem ordentlig før du setter dem inn igjen. [20,21]

HUSK: Ikke bruk for varmt vann eller vaskemidler. I det usannsynlige tilfellet at filteret blir ødelagt, tilpass en erstatning fra Genuine Hoover. Ikke prøv å bruk produktet uten en støvpose eller filter innsatt.

Rengjøre den permanente stoff-støvposen*

For optimal ytelse bør du vaske støvpose-kluten i lunkent vann etter hvert 5. støvposebytte. Tørk bort overflødig vann og la det tørke helt før det settes på plass igjen.

Fjerne en tilstopping fra systemet (*Bare for visse modeller)

Hvis posens kontrollindikator lyser eller blinker:

1. Kontroller om posen er full. Hvis det er tilfellet, sjekk "Bytte støvposen".
2. Hvis den ikke er full, så;
 - A. Trenger filteret å bli rensset? Hvis det er tilfellet, sjekk "Rense filteret".
 - B. Kontroller om det finnes andre tilstoppinger i systemet - Bruk en stang eller en kabel til å fjerne eventuelle tilstoppinger i støvsugerrøret og -slangen.

ADVARSEL: - Sjekk pose-indikatoren fortsetter å lyse rødt hvis støvsugeren brukes mens posen er full, ved tilstoppinger eller hvis filteret er skittent. Hvis støvsugeren blir brukt mens posens kontrollindikator lyser, vil støvsugeren etterhvert slå seg av for å hindre overoppheting. Posens kontrollindikator slår seg av med en gang støvsugeren er avslått for å signalisere at avstenging har blitt aktivert. Hvis dette skulle skje, slå støvsugeren av, koble fra og rett feilen. Det vil ta omtrent 30 minutter for at nedstengingen skal automatisk nullstilles.

*Bare enkelte modeller

** Kun for enkelte modeller. Munnstykkene kan variere fra modell til modell

SJEKKLISTE FOR BRUKEREN

Hvis du har problemer med produktet, går du gjennom denne enkle kontrollisten før du ringer ditt lokale Hoover-servicekontor.

- Får støvsugeren tilført strøm? Prøv å koble annet elektrisk utstyr til stikkkontakten.
- Er støvposen overfylt? Vennligst sjekk "Vedlikehold av Støvsugeren".
- Er filteret blokkert? Se 'Rengjøring av filteret'.
- Er slangen eller munnstykket blokkert? Vennligst sjekk "Fjerne en blokkering fra systemet".
- Har støvsugeren blitt overopphetet? Hvis det er tilfellet vil det ta omtrent 30 minutter før den blir automatisk nullstilt.

VIKTIGE OPPLYSNINGER

Originaldeler fra Hoover

Bruk alltid originale deler fra Hoover. Disse er tilgjengelige fra din lokale Hoover-forhandler eller direkte fra Hoover. Når du bestiller deler, må du alltid oppgi modellnummeret ditt.

Til Acubed Silent Extra modell 62 dba

Filtersett før motor og avgass	U54	35601662
Mikrofiber-pose (x4)	H75	35601663
Komplett fleksibel slange	D205E	35601664
Silent Ekstra munnstykke til teppe og gulv	G230SEE	35601665
Ekstra munnstykke for parkett	G231EE	35601666

Til Acubed Silent modell 69 dba

Filtersett før motor og avgass	U55	35601667
Papirpose (x5)	H76	35601668
Komplett fleksibel slange	D206E	35601669
Silent munnstykke til teppe og gulv	G232SE	35601670
Ekstra munnstykke for parkett	G231EE	35601666

Hoover-service

Kontakt ditt lokale Hoover servicekontor dersom du trenger assistanse, reservedeler eller forbruksartikler.

Kvalitet

Hoovers fabrikker har blitt uavhengig kvalitetsvurdert. Våre produkter produseres ved å bruke et kvalitetssystem som er i samsvar med ISO 9001.

Din garanti

Garantibetingelsene for dette apparatet er som definert av vår representant i det landet der det ble solgt. Detaljer vedrørende disse betingelsene fås fra forhandleren der apparatet ble kjøpt. Salgskvitteringen må fremvises ved fremsetting av krav under betingelsene i denne garantien..

Kan endres uten forvarsel.

INSTRUKTIONER FÖR SÄKER ANVÄNDNING

Som beskrivs i denna bruksanvisning, får denna apparat endast användas vid städning av hemmet. Se till att du förstår anvisningarna helt innan du börjar använda maskinen.

Lämna aldrig denna apparat inkopplad. Stäng alltid av apparaten och dra ut kontakten ur vägguttaget efter användning eller innan rengöring av produkten eller utföring av en underhållsåtgärd.

Den här apparaten kan användas av barn från 8 års ålder och personer med en nedsatt fysisk, sensorisk eller mental förmåga och som inte har den erfarenhet och kunskaper som behövs, förutsatt att de övervakas eller har fått instruktioner om hur apparaten används på ett säkert vis och förstår riskerna som är involverade. Barn får inte leka med apparaten. Rengöring och underhåll som användaren ska utföra, får inte göras av barn utan överinseende.

Om nätsladden är skadad, sluta då omedelbart att använda produkten. För att undvika en säkerhetsrisker, måste en auktoriserad servicetekniker från HOOVER byta nätsladden.

Håll händer, fötter, lösa klädesplagg och hår borta från roterande borstar.

Använd endast tillbehör, förbrukningsartiklar eller reservdelar som rekommenderas eller levererats av HOOVER.

Statisk elektricitet: Vissa mattor kan orsaka en liten uppbyggnad av statisk elektricitet. Elektrostatiske urladdningar är inte hälsofarliga.

Använd inte apparaten ut ur dörrar eller på något vått underlag eller för våtupptagning.

Plocka inte upp hårda eller vassa föremål, tändstickor, het aska, fimpar eller andra liknande föremål.

Plocka inte upp eller spraya med brandfarliga vätskor, rengöringsmedel, aerosoler eller ångor.

Kör inte över sladden när du använder apparaten eller dra ut kontakten genom att dra i sladden.

Fortsätt inte att använda apparaten om den verkar defekt.

HOOVER service: För att säkerställa en fortsatt säker och effektiv drift av denna apparat rekommenderar vi att service eller reparationer endast utförs av en auktoriserad servicetekniker från HOOVER.

Stå inte på sladden eller vira den runt armar eller ben när du använder apparaten.

Använd inte apparaten för att rengöra djur eller människor.

Placera inte apparaten ovanför dig när du rengör trappor.

Miljön

Symbolen på apparaten indikerar att denna produkt inte får behandlas som hushållsavfall. Den måste i stället lämnas in på uppsamlingsplats för återvinning av elektrisk och elektronisk utrustning. Avfallshanteringen ska utföras enligt de lokala miljöbestämmelserna. För mer information om hantering, återvinning och återanvändning av denna produkt, kontakta din kommun, lokala myndigheter och renhållningsverk eller den butik där du köpte apparaten.

 Denna apparat uppfyller de europeiska direktiven 2006/95/EG, 2004/108/EG och 2011/65/EU.

HOOVER Limited, Pentrebach, Merthyr Tydfil, Mid Glamorgan, CF48 4TU, UK

BEKANTA DIG MED DAMMSUGAREN

- A. Huvudfilter
- B. Slang
- C* Slang handle looped* (För Acubed Silent Extra modell 62 dba)
- C** Slanghandtag böjt** (För Acubed Silent modell 69 dba)
- D. Sugreglerare*
- E. Teleskoprörsknapp**
- F. Bärhandtag
- G. Påskontroll LED-indikator
- H. På/av-pedal
- I. Pedal till sladdvinda
- J. LED Visningsskärm*
- K. Variabel strömbrytarknapp*
 - K1. Skjutreglage till väljbar effektstyrning*
- L. Verktygsfäste*
- M. Golvtypväljare*
- N. Matt- och golvmunstycke (**GP**)**
 - N1. Munstycke för mattor (**CA**)**
 - N2. Munstycke för hårda golv (**HF**)**
- O. Utsliten svamp
- P. Utslitet filter
- Q. Spärr för öppning av påslucka
- R. Påslucka
- S. Förmotorfilter
- T. Påshållare**
- U. Påse**
- V. Tillbehörssats*
 - V1. Verktyg för springor*
 - V2. Möbelmunstycke*
 - V3. Dammborste*
- W. Miniturbomunstycke för borttagning av djurhår*
- X. Allergenavlägsnande miniturbomunstycke*
- Y. Parkettmunstycke*
- Z. Lätt parkett-munstycke

SÄTTA IHOP DAMMSUGAREN

Ta ur alla delar ur förpackningen.

1. Anslut slangen till dammsugarkroppen och se till att den låses i position. [1]
För att frigöra slangen: rotera kontakten motsols och dra den. [2]

*Endast vissa modeller

** Endast vissa modeller, munstycken kan variera beroende på modell

2. Anslut slanghandtaget till den övre änden av den fasta tuben och lagra tillbehören på tuben. [3B]
3. Koppla rörets nedre ände till matt- och golvmunstycket. [3A]

ANVÄNDA DAMMSUGAREN

1. Dra ur nätsladden och koppla in den i ett vägguttag. Dra inte ut sladden längre än till den röda markeringen. [5]
2. Justera den teleskopiska röret till önskad höjd genom att flytta reglaget. Höj eller sänk sedan röret till den mest bekväma rengöringspositionen. [4]
3. Välj Matta eller Floor Nozzle för idealiskt rengöringsläge för golvtypen.
Hårt golv – Borstarna sänks ned för att skydda golvet.
Matta – Borstarna dras upp för att ge djup rengöring.
4. Sätt på dammsugaren genom att trycka på på/av Pedalen på dammsugarkroppen. [6]
5. Justera effektnivån genom att trycka på den variabla effektkontrollknappen** eller genom att skjuta på den variabla effektstyrningen**. [7,8]
6. Ställ in sugeffekten* genom att skjuta effektreglaget till önskad nivå. [9]
7. När du inte använder produkten, stänger du av den genom att trycka på On / Off pedalen. Stäng av och dra ur strömsladden igen för att linda in strömsladden i dammsugaren.
8. **Parkering och förvaring** - Röret kan parkeras för tillfällig förvaring medan det används, eller i förvaringsläge när det inte används. [10]

TILLBEHÖR

För att uppnå bästa prestanda och energieffektivitet^{#1} rekommenderas det att rätt munstycke används för de huvudsakliga städarbetena. Dessa munstycken visas i diagrammen med beteckningarna **GP**, **HF** och **CA**.

Ett munstycke av typen **GP** kan användas till att rengöra både mattor och hårda golv.

Ett munstycke av typen **HF** är endast lämpligt för användning på hårda golv.

Ett munstycke av typen **CA** är endast lämpligt för användning på mattor.

De andra munstyckena är tillbehör för specialrengöring och rekommenderas endast för enstaka rengöringstillfällen.

Det är viktigt att observera att denna dammsugare är försedd med en energimärkning som krävs enligt förordning (EU) 665/2013.

Om märket har en röd förbudscirkel till vänster som täcker mattsymbolen, visar detta att dammsugaren inte är lämplig för användning på mattor.

Om märket har en röd förbudscirkel till höger som täcker symbolen för hårt golv, visar detta att dammsugaren inte är lämplig för användning på hårda golv.

#1 **OBS!** Dammupptagningsförmåga på mattor, dammupptagningsförmåga på hårda golv samt energieffektivitet i enlighet med kommissionens förordning (EU) 665/2013 och (EU) 66/2013.

Alla tillbehör kan fästas vid änden av handtaget eller änden av det teleskopiska röret.

Tillbehörssats* – Kombinerar flera funktioner i en, med maximal flexibilitet vid roteringskroppen. Du kan komma åt svåråtkomliga utrymmen genom att rotera kroppen. 3-i-1-verktyget kan förvaras enkelt under slangens munstycke.

Verktyg för springor* – För hörn och svåråtkomliga utrymmen. [V1]

Möbelmunstycke* – För mjuka möbler och textil. [V2]

Dammborste* – För bokhyllor, ramar, tangentbord och andra känsliga utrymmen. Fäll ut borstarna genom att trycka på knappen på verktygets kropp. [V3]

Parkettmunstycke* – För parkettgolv och andra känsliga golv. [Y]

Miniturbomunstycke för borttagning av djurhår* - Använd miniturbomunstycket i trappor eller för djuprengöring av textilytor och andra svårrengjorda ytor. Särskilt lämpligt för borttagning av djurhår. [W]

Allergenavlägsnande miniturbomunstycke* – Använd miniturbomunstycket i trappor eller för djuprengöring av textilytor och andra svårrengjorda ytor. Det är särskilt lämpligt för allergenborttagning. [X]

VIKTIGT: Använd inte turbo- och miniturbomunstycket på mattor med långa fransar, djurfällor eller mattor med högre lugg än 15 mm. Håll inte drivmunstycket stilla medans borstarna roterar.

UNDERHÅLL AV DAMMSUGAREN

Utbyte av dammpåse

Om påsindikatorn är röd ska du kontrollera påsen och byta ut den vid behov.

1. Lyft spärren för att öppna påsdörren, dra i påskragen för att ta bort påsen. [11,12]
2. Använd "peel and seal"-klistermärket, som du finner på ringen runt påsen, på påsens inlopp. Den fulla dammpåsen skall kastas bort korrekt och försiktigt. [13,14]
3. Vik en ny påse enligt anvisningarna på påsen, och sätt i den genom att föra in påskragen i påshållaren.
4. Återmontera påsholdaren och stäng påsdörren.

WARNING: Påsdörren kan INTE stängs om påsen och/eller påsholdaren inte är fastmonterade till dammsugaren. Se alltid till att påsen och påshållaren är närvarande när du stänger påsdörren.

KOM IHÅG: Påskontrollindikatorns LED* kan också tändas om ett hinder har inträffat. Se "Ta bort ett stopp i systemet" i detta fall.

Rengöring av filter*

För att bibehålla optimal prestanda hos din dammsugare ska filtret tvättas efter vart femte påsbyte.

Rengöra förmotorfiltret

1. Lyft upp påsdörsspärren för att öppna påsdörren och ta bort påshållaren. [12]
2. Ta bort ramen till förmotorfiltret från dammsugaren. [15]
3. Ta bort filtersvampen från hållaren. [16]
4. Tvätta i ljummet vatten och låt det torka ordentligt innan det sätts tillbaka i dammsugaren. [19,20]

Rengör det utmattade filtret och den utmattade svampen.

1. För att ta bort utblåsningssvampen och utblåsningfiltret, ta bort utblåsningssvampen ifrån utblåsningsslöcket och klipp upp filterförpackningen och ta bort den andra svampen 2. [17,18,19]
 2. Tvätta dem i handvarmt vatten och låt dem torka noga innan byte. [20,21]
- KOM IHÅG:** Använd inte hett vatten eller rengöringsmedel. Om filtren mot förmodan skulle skadas ska de ersättas med en äkta Hoover-reservdel. Använd inte produkten utan dammpåse eller filter.

Så rengör du den fasta tygdampåsen*

För att bibehålla optimal prestanda rekommenderar vi att du rengör den fasta tygdampåsen under varmt vatten efter var 5 full påse. Ta bort överflödigt vatten och låt det torka helt innan du använder det igen.

Ta bort en blockering från systemet (*Endast vissa modeller)

Om LED-lampan till påskontrollindikatorn lyser eller blinkar:

1. Kontrollera om påsen är full. Gå i så fall till "Utbyte av dammpåse".
2. Om påsen inte är full:
 - A. Behöver filtren rengöras? Gå i så fall till avsnittet "Rengöring av filter".
 - B. Kontrollera om det är något annat stopp i systemet. - Använd ett rep eller en stav för att ta bort eventuell blockering från teleskopröret eller den flexibla slangen.

WARNING - Påskontrollindikatorns LED-lampa tänds om dammsugaren används när den är full, om det finns en blockering eller om filtren är smutsiga. Om dammsugaren används för en betydande tidsperiod med påskontrollindikatorns LED-lampa tänd kommer en termosäkring att stänga av dammsugaren för att förhindra överhettning. Påskontrollindikatorns LED-lampa släcks när dammsugaren har stängts av för att signalera att termosäkringen varit aktiverad. Om detta inträffar slår du av dammsugaren, drar ut sladden och rättar till felet. Det tar omkring 30 minuter för säkringen att automatiskt återställas.

CHECKLISTA FÖR ANVÄNDARE

Om du får problem med produkten fyller du i den här enkla kontrollistan innan du ringer till den lokala Hoover-servicerepresentanten.

- Har dammsugaren tillgång till fungerande strömförsörjning? Kontrollera genom att koppla in en annan eldriven apparat.
- Är dammpåsen överfylld? Se "Underhåll av dammsugaren".
- Är filtret igensatt? Se "Rengöring av filter".
- Är slangen eller munstycket igensatt? Se "Ta bort ett stopp i systemet".
- Är dammsugaren överhettad? Om så är fallet tar det cirka 30 minuter för en automatisk återställning.

VIKTIG INFORMATION

Reserv- och förbrukningsdelar från Hoover

Använd alltid originaldelar från Hoover vid byte. Du kan beställa delar från närmaste Hoover-återförsäljare eller direkt från Hoover. Uppge alltid modellnummer när du beställer delar.

För Acubed Silent Extra modell 62 dba

Filtersats förmotor och avgas	U54	35601662
Microfiber Bag (x4)	H75	35601663
Komplett flexibel slang	D205E	35601664
Matt & Golv Munstycke Silent Extra	G230SEE	35601665
Parkettmunstycke Extra	G231EE	35601666

För Acubed Silent modell 69 dba

Filtersats förmotor och avgas	U55	35601667
Papperspåse (x5)	H76	35601668
Komplett flexibel slang	D206E	35601669
Matt & Golv Munstycke Silent	G232SE	35601670
Parkettmunstycke Extra	G231EE	35601666

Hoover-service

Om du vid någon tidpunkt skulle behöva service, reservdelar eller konsumtionsvaror, kontakta din lokala Hoover kundtjänst.

Kvalitet

Hoovers fabriker har kvalitetsbedömts av oberoende organisationer. Våra produkter tillverkas enligt ett kvalitetssystem som uppfyller kraven för ISO 9001.

Garanti

Garantivillkoren för produkten definieras av vår representant i det land där produkten säljs. Du kan få uppgifter om aktuella villkor från återförsäljaren. Kvittot måste visas upp när man kräver ersättning enligt garantin.

Specifikationerna kan ändras utan föregående meddelande.

OHJEET TURVALLISTA KÄYTTÖÄ VARTEN

Tämä laite on tarkoitettu ainoastaan kotikäyttöön tämän käyttöoppaan kuvaamalla tavalla. Tutustu tähän käyttöoppaaseen huolellisesti ennen laitteen käyttöä.

Älä jätä laitetta kytketyksi virtaan. Kytke laitteesta virta ja irrota virtajohto virtalähteestä aina käytön jälkeen ja ennen kuin puhdistat laitteen tai teet huoltotoimenpiteitä.

Tätä laitetta voivat käyttää yli 8-vuotiaat lapset ja henkilöt joilla on vähentynyt fyysinen, aistillinen tai henkinen kyky tai ei kokemusta tai tietoja, mikäli näille on annettu ohjausta ja valvontaa koskien laitteen turvallista käyttöä ja ymmärtävät käyttöön liittyvät vaaratekijät. Lapset eivät saa leikkiä laitteella. Käyttäjän suorittamaa puhdistusta ja huoltoa ei tule suorittaa lasten toimesta ilman valvontaa.

Lopeta laitteen käyttö välittömästi, jos virtajohto on vahingoittunut. Turvallisuusriskin välttämiseksi valtuutetun Hoover-huoltoliikkeen tulee vaihtaa virtajohto.

Pidä kädet, jalat, löysät vaatteet ja hiukset loitolla pyörivistä harjoista.

Käytä ainoastaan Hooverin toimittamia tai suosittelemia kiinnityskappaleita, lisävarusteita tai varaosia.

Staattinen sähkö: Jotkin matot voivat aiheuttaa vähäisen määrän staattista sähköä. Staattisen sähkön purkaus ei ole vaarallista terveydelle.

Älä käytä laitettasi ulkona tai märällä alustalla. Älä imuroi nesteitä.

Älä imuroi kovia tai teräviä esineitä, tulitikkuja, kuumaa tuhkaa, tupakantumppeja tai muita vastaavia esineitä.

Älä ruiskuta laitteelle tai imuroi laitteella syttyviä nesteitä, puhdistusnesteitä, aerosoleja tai näiden höyryjä.

Älä aja laitteella verkkojohdon yli tai irrota pistoketta virtalähteestä johdosta vetämällä.

Älä käytä laitetta, jos se vaikuttaa vialliselta.

HOOVER-huolto Laitteen käyttöturvallisuuden ja tehokkaan toiminnan varmistamiseksi huolto ja korjaukset kannattaa antaa valtuutetun Hoover-huoltoliikkeen tehtäväksi.

Älä seiso johdon päällä tai kierrä sitä käsien tai jalkojen ympärille laitetta käyttäessäsi.

Älä käytä laitetta ihmisten tai eläinten puhdistamiseen.

Älä aseta laitetta yläpuolellesi, kun imuroit portaita.

Ympäristö

Tässä laitteessa oleva symboli osoittaa, että laitetta ei saa hävittää kotitalousjätteenä. Se täytyy luovuttaa sähkö- ja elektroniikkalaitteiden keräyspisteeseen kierrätystä varten. Hävittäminen on suoritettava paikallisten jätteiden hävittämistä koskevien ympäristösäännösten mukaisesti. Saat lisätietoja tämän laitteen käsitlemisestä, hyötykäytöstä ja kierrätyksestä paikallisilta viranomaisilta, kotitalouksien ja muiden jätteiden jätehuollosta tai liikkeestä, josta ostit laitteen.



CE Tämä laite on valmistettu Euroopan direktiivien 2006/95/EY, 2004/108/EY ja 2011/65/EU mukaisesti.

HOOVER Limited, Pentrebach, Merthyr Tydfil, Mid Glamorgan, CF48 4TU, UK

IMURIN OSAT

- A. Imurin runko
- B. Letku
- C* Kahva, silmukan muotoinen* (Mallille: Acubed Silent Extra 62 dba)
- C** Kahva, kaareva**(Mallille: Acubed Silent Extra 62 dba)
- D. Imutehon säädin*
- E. Teleskooppiputken painike**
- F. Kantokahva
- G. Pölypussin LED-merkkivalo
- H. Virtapainike
- I. Johdonkeräyspoljin
- J. LED-näyttö*
- K. Tehonsäätöpainike*
 - K1. Tehonsäädön liukupainike*
- L. Tarvikkeiden kiinnitin*
- M. Lattiatyyppin valitsin*
- N. Matto- ja lattiasuulake (GP)**
 - N1. Mattosuulake (CA)**
 - N2. Lauta- tai laminaattilattian suulake (HF)**
- O. Suodatinsieni
- P. Poistoilmasuodatin
- Q. Pölypussilokeron vapautussalpa
- R. Pölypussilokeron kansi
- S. Moottorin edessä oleva suodatin
- T. Pölypussin pidike**
- U. Pussi**
- V. Tarvikesetti*
 - V1. Rakosuulake*
 - V2. Tekstiilisuulake*
 - V3. Pölyharja*
- W. Pieni eläinkarvatehosuulake*
- X. Pieni allergiatehosuulake*
- Y. Parkettisuulake*
- Z. Parkettisuulake

IMURIN KOKOAMINEN

Pura kaikki osat pakkauksesta.

1. Liitä letku imurin runkoon kunnes se lukittuu paikalleen. [1]

*Vain joissakin malleissa ** Vain joissakin malleissa, suulakkeet saattavat vaihdella mallista riippuen

- Vapauta letku vääntämällä liitintä vastapäivään ja vetämällä siitä. [2]
2. Liitä letkun kahva kiinteään putken yläpäähän ja säilytä tarvikkeet putkessa. [3B]
3. Liitä matto- ja lattiasuutin putken alapäähän. [3A]

IMURIN KÄYTTÖ

1. Vedä verkkojohto esiin ja kytke pistoke virtalähteeseen. Vedä johto ulos enintään punaiseen merkkiin asti. [5]
2. Säädä teleskooppiputki halutulle korkeudelle siirtämällä teleskooppiputken säädintä ja siirtämällä putkea ylös tai alas mukavimpaan työskentelyasentoon. [4]
3. Valitse matto- tai lattiasuulake lattiatyyppin ihanteellista puhdistusta varten.
Kova lattia: – Harjakset ovat alhaalla lattian suojaamiseksi.
Matto: – Harjakset ovat ylhäällä parhaan imutehon saavuttamiseksi.
4. Käynnistä imuri painamalla rungon käynnistyspoljinta. [6]
5. Säädä tehotasoa painamalla tehopainiketta** tai tehon liukusäädintä**. [7,8]
6. Säädä imutehon säädin* halutulle tasolle. [9]
7. Sammuta käytön päätyttyä painamalla käynnistys/sammutuspoljinta. Irrota pistoke virtalähteestä ja ota virtajohto jälleen ulos kelataksesi sen sitten takaisin imuriin.
8. **Säilytys ja varastointi** - Teleskooppiputki voidaan asettaa väliaikaisesti sivuun käytön aikana tai säilytysasentoon, kun sitä ei käytetä. [10]

LISÄVARUSTEET

Parhaan suorituskyvyn ja energiatehokkuuden^{#1} saavuttamiseksi on suositeltavaa käyttää oikeanlaisia suulakkeita. Kaavioissa näihin suulakkeisiin viitataan kirjainyhdistelmillä **GP**, **HF** ja **CA**.

Suulaketyyppi **GP** soveltuu sekä mattojen että kovan lattian puhdistukseen.

Suulaketyyppi **HF** soveltuu ainoastaan kovan lattian puhdistukseen.

Suulaketyyppi **CA** soveltuu ainoastaan mattojen puhdistukseen.

Muut suulakkeet ovat lisävarusteita erityisiä puhdistustoimenpiteitä varten ja niitä suositellaan käytettävän vain satunnaisesti.

On tärkeää huomata, että tällä imurilla on komission asetuksen (EU) 665/2013 mukainen energiamerkintä.

Jos energiamerkin vasemmassa laidassa on matto-symbolin peittävä punainen kieltoympyrä, imuri ei sovellu käytettäväksi matoilla.

Jos energiamerkin oikeassa laidassa on kova lattia -symbolin peittävä punainen kieltoympyrä, imuri ei sovellu käytettäväksi kovalla lattialla.

#1 **HUOMAA:** Komission asetusten (EU) 665/2013 ja (EU) 666/2013 mukaiset energiatehokkuus, kyky kerätä pöly matolta ja kyky kerätä pöly kovalta lattialta.

Kaikki lisävarusteet voidaan kiinnittää kädensijan tai teleskooppiputken päähän.

Tarvikesetti* – Useita toimintoja yhdessä suuttimessa, jota voidaan käyttää erittäin helposti pyörivän runko-osan ansiosta. Suuttimella pääsee hankaliinkin paikkoihin runkoa kääntämällä. 3in1 suulake kulkee kätevästi mukana letkun kädensijan alapuolella olevassa pidikkeessä.

Rakosuulake* – Nurkkia ja vaikeapääsyisiä kohteita varten. [V1]

Tekstiilisuulake* – Pehmeäpintaisten huonekalujen ja kankaiden imurointiin. [V2]

Pölyharja* – Kirjahyllyjä, kehyksiä, näppäimistöjä ja muita kevyttä imutehoa vaativia paikkoja varten. Harjakset saa esiin painamalla suuttimen painiketta. [V3]

Parkettisuulake* – Parketin ja muiden arkojen lattiapintojen imurointiin. [Y]

Pieni eläinkarvatehosuulake* - Pienellä tehosuulakkeella voit imuroida portaita tai syväpuhdistaa tekstiilipintoja ja muita vaikeasti puhdistettavia paikkoja. Sopii erityisesti eläinkarvojen imurointiin. [W]

Pieni allergiatehosuulake* – Pienellä tehosuuttimella voit imuroida portaita tai syväpuhdistaa tekstiilipintoja ja muita vaikeasti puhdistettavia paikkoja. Soveltuu erityisen hyvin allergieenien poistoon. [X]

TÄRKEÄÄ: Älä käytä mini turbosuulaketta imuroidessasi pitkähapsullisia mattoja, eläinten taljoja tai mattoja, joiden nukan pituus on yli 15 mm. Älä pidä suulaketta paikoillaan yhdessä kohdassa harjan pyöriessä.

IMURIN HUOLTO

Pölypussin vaihto

Jos pölypussin merkkivalon väri on punainen, tarkista pölypussi ja vaihda tarvittaessa.

1. Nosta pölypussilokeron kannen salpaa avataksesi lokeron kannen. Irrota pussi vetämällä pussin pitimestä ja kauluksesta. [11,12]
2. Kiinnitä pussin kauluksessa oleva sulkutarra pussin suuaukkoon. Täysi pölypussi tulee toimittaa asianmukaisesti ja varovaisesti roskiin. [13,14]
3. Taita uusi pussi siinä olevien ohjeiden mukaisesti asettamalla kaulus pussin pidikkeeseen.
4. Laita pussin pidike paikalleen ja sulje luukku.

VAROITUS: Pussi luukku EI sulkeudu, jos pölypussia ja/tai pussin pidikettä ei ole laitettu imuriin. Tarkista aina, että pussi ja pussin pidike ovat paikoillaan kun suljet luukun.

MUISTA: Pölypussin LED-merkkivalo saattaa palaa myös silloin, kun laitteessa on tukos. Katso tässä tapauksessa lisätietoja kohdasta "Tukoksen poistaminen".

*Vain joissakin malleissa ** Vain joissakin malleissa, suulakkeet saattavat vaihdella mallista riippuen

Suodattimien puhdistaminen*

Imurisi parhaan mahdollisen tehokkuuden säilyttämiseksi pese suodattimet joka 5. pussinvaihdon yhteydessä.

Moottorin esisuodattimen puhdistaminen

1. Nosta pölypussilokeron salpaa avataksesi lokeron ja irrota pussin pidike. [12]
2. Irrota moottorin esisuodatinkehys imurista. [15]
3. Irrota suodatinsieni pidikkeestä. [16]
4. Pese se kädenlämpöisellä vedellä ja anna sen kuivua läpikotaisin ennen imuriin takaisin kiinnittämistä. [19,20]

Käytetyn suodattimen ja sienen puhdistus:

1. Irrota suodatin ja sieni seuraavasti: Irrota sieni 1 kannesta. Irrota sitten suodatinpakkaus ja poista toinen sieni 2. [17,18,19]
2. Pese ne haaleassa vedessä ja anna kuivua täysin ennen vaihtoa. [20,21]

MUISTA: Älä käytä kuumaa vettä tai pesuaineita. Jos suodatin vaurioituu, mikä on epätodennäköistä, hanki tilalle aito Hoover-varaosaa. Älä yritä käyttää imuria ilman pölypussia tai suodatinta.

Kiinteän kangaspölypussin puhdistaminen*

Jotta imuri toimisi parhaalla mahdollisella tavalla, suosittelemme kangaspölypussin pesemistä lämpimällä vedellä 5. täyttymiskerran jälkeen. Poista liika vesi ja anna kuivua kokonaan ennen takaisin asentamista.

Tukoksen poistaminen (*Vain joissakin malleissa)

Jos pölypussin LED-merkkivalo on päällä tai se vilkkuu:

1. Tarkista, onko pölypussi täynnä. Jos on, katso ohjeet kohdasta "Pölypussin vaihto".
2. Jos pölypussi ei ole täynnä, tarkista:
 - A. Ovatko suodattimet puhdistuksen tarpeessa? Jos ovat, katso lisätietoja kohdasta "Suodattimen puhdistus".
 - B. Tarkista, onko laitteessa muuta tukosta. - Poista tukos teleskooppiputkesta tai letkusta narun tai sauvan avulla.

VAROITUS - Pölypussin LED-merkkivalo syttyy, jos imuria käytetään kun pölypussi on täynnä, imurissa on tukos tai kun suodattimet ovat likaisia. Jos imuria käytetään huomattavan kauan pölypussin LED-merkkivalon palaessa, lämpötilaan perustuva turvakatkaisin katkaisee virran imurista estääkseen sen ylikuumentumisen. Pölypussin LED-merkkivalo sammuu, kun imuri on sammunut sen merkiksi, että lämpötilaan perustuva turvakatkaisu on otettu käyttöön. Jos näin tapahtuu, kytke imuri pois päältä, irrota pistorasiasta ja korjaa vika. Turvakatkaisu nollautuu itsestään noin 30 minuutin kuluessa.

KÄYTTÄJÄN TARKISTUSLISTA

Jos laitteen käytössä ilmenee ongelmia, käy läpi nämä vianmääritysohjeet ennen kuin otat yhteyttä paikalliseen Hoover-huoltoon.

- Toimiiko virtalähde? Tarkista tämä toisella sähkölaitteella.
- Onko pölypussi täytynyt äärimmilleen? Katso lisätietoja kohdasta ”Imurin huolto”.
- Onko suodatin tukkeutunut? Katso ‘Suodattimen puhdistaminen’.
- Onko letku tai suulake tukossa? Katso lisätietoja kohdasta ”Tukoksen poistaminen”.
- Onko imuri ylikuumentunut? Jäähtyminen kestää noin 30 minuuttia.

TÄRKEÄÄ TIETOA

Hoover-varaosat ja tarvikkeet

Käytä vain alkuperäisiä Hoover-varaosia. Niitä on saatavana paikalliselta Hoover-jälleenmyyjältä tai valtuutetusta huoltoliikkeestä. Mainitse varaosatilauksen yhteydessä hörymopin tyyppinumero.

Mallille: Acubed Silent Extra 62 dba

Suodatinpakkaus moottorin esisuodatin ja poistoilmansuodatin	U54	35601662
Mikrokuitupussi (x4)	H75	35601663
Taipuva letku	D205E	35601664
Silent-lisäsuulake matolle & lattialle	G230SEE	35601665
Extra Parkettisuulake	G231EE	35601666

Mallille: Acubed Silent Extra 62 dba

Suodatinpakkaus moottorin esisuodatin ja poistoilmansuodatin	U55	35601667
Paperipussi (x5)	H76	35601668
Taipuva letku	D206E	35601669
Silent-suulake matolle & lattialle	G232SE	35601670
Extra Parkettisuulake	G231EE	35601666

Hoover-huolto

Jos kaipaat huoltoa, vara- tai muita osia, ota yhteyttä valtuutettuun Hoover-huoltoliikkeeseen.

Laatu

Hooverin tehtaot on arvioitu laadun suhteen riippumattoman tahon toimesta. Tuotantoprosessimme täyttävät ISO 9001 -laatu järjestelmän vaatimukset.

Takuu

Tämän laitteen takuehdot määrittelee ostamaan Hoover-edustaja. Yksityiskohtaiset tiedot näistä ehdoista saa laitteen myyneeltä jälleenmyyjältä. Tämän takuun mukaisia vaateita esitettäessä on esitettävä myyntitodistus tai ostokuitti.

Oikeus muutoksiin pidätetään.

ΟΔΗΓΙΕΣ ΑΣΦΑΛΟΥΣ ΧΡΗΣΗΣ

Η συσκευή πρέπει να χρησιμοποιείται αποκλειστικά για οικιακή χρήση, σύμφωνα με τις οδηγίες χρήσης. Πριν δοκιμάσετε να χρησιμοποιήσετε τη συσκευή, βεβαιωθείτε ότι έχετε κατανοήσει τις οδηγίες που περιέχει το βιβλίο που κρατάτε στα χέρια σας.

Μην αφήνετε τη συσκευή συνδεδεμένη στην πρίζα. Πριν τον καθαρισμό της συσκευής ή οποιασδήποτε εργασία συντήρησης, πρέπει να απενεργοποιείτε τη συσκευή και να την αποσυνδέετε από την πρίζα.

Η χρήση της συσκευής από παιδιά άνω των 8 ετών, ηλικιωμένους και ΑΜΕΑ προϋποθέτει την παρουσία ενήλικα που θα φέρει την ευθύνη για την ασφαλεία τους. Η χρήση της συσκευής από άτομα που δεν έχουν εξοικειωθεί στη χρήση παρόμοιων συσκευών μπορεί να γίνει μόνο αφού γίνει κατανοητός ο κίνδυνος που ενέχει η χρήση της συσκευής. Μην αφήνετε τα παιδιά να παίζουν με τη συσκευή. Οι εργασίες καθαρισμού και συντήρησης της συσκευής δεν πρέπει να γίνονται από τα παιδιά χωρίς την επίβλεψη ενήλικα που θα φέρει την ευθύνη για την ασφαλεία τους.

Εάν το καλώδιο σύνδεσης με το δίκτυο παροχής εμφανίσει φθορές διακόψτε την λειτουργία της συσκευής αμέσως. Για λόγους ασφαλείας η αντικατάσταση του καλωδίου πρέπει να γίνει αποκλειστικά από εξουσιοδοτημένο προς τούτο τεχνικό HOOVER.

Μην πλησιάζετε τις περιστρεφόμενες βούρτσες με τα χέρια, τα πόδια, τα μαλιά ή τα ρούχα σας.

Χρησιμοποιείτε αποκλειστικά γνήσια εξαρτήματα, ανταλλακτικά και αναλώσιμα HOOVER.

Στατικός ηλεκτρισμός: Ορισμένα χαλιά μπορεί να προκαλέσουν συσσώρευση στατικού ηλεκτρισμού. Τυχόν στατικές εκκενώσεις δεν είναι επικίνδυνες για την υγεία.

Μην χρησιμοποιείτε τη συσκευή σας σε εξωτερικούς χώρους, σε υγρή επιφάνεια ή για τη συλλογή υγρών.

Μην συλλέγετε με τη συσκευή σκληρά ή αιχμηρά αντικείμενα, καυτή στάχτη, αποτσίγαρο ή άλλα παρόμοια αντικείμενα.

Μην ψεκάζετε ή συλλέγετε εύφλεκτα υγρά, υγρά καθαρισμού, αερολύματα ή τους ατμούς τους.

Ενώσω χρησιμοποιείτε τη συσκευή δεν πρέπει να πατάτε επάνω στο καλώδιο, μην τραβάτε το καλώδιο για να αποσυνδέσετε τη συσκευή από την παροχή.

Εάν η συσκευή εμφανίσει κάποια βλάβη μην συνεχίσετε να την χρησιμοποιείτε.

Τεχνική Υποστήριξη Hoover : Για την διατήρηση της ασφαλούς και αποτελεσματικής λειτουργίας της συσκευής οι επεμβάσεις συντήρησης και αποκατάστασης βλαβών πρέπει να γίνονται αποκλειστικά μέσω των εξουσιοδοτημένων τεχνικών HOOVER..

Μην στέκεστε πάνω στο καλώδιο και μην το περιτυλίγετε γύρω από τα χέρια ή τα πόδια σας ενώσω η συσκευή βρίσκεται σε λειτουργία.

Μην χρησιμοποιείτε τη συσκευή για να καθαρίζετε ζώα ή άτομα.

Μην τοποθετείτε πάνω σας τη συσκευή όταν καθαρίζετε τις σκάλες.

Περιβάλλον

Το σύμβολο πάνω σε αυτή τη συσκευή υποδεικνύει ότι αυτή η συσκευή δεν μπορεί να αντιμετωπιστεί σαν κοινό οικιακό απόρριμα. Αντίθετα, πρέπει να παραδοθεί στο πλησιέστερο κέντρο συλλογής για την ανακύκλωση ηλεκτρικού και ηλεκτρονικού εξοπλισμού. Η απόρριψη της συσκευής πρέπει να γίνει σύμφωνα με την ισχύουσα κατά  τόπο νομοθεσία για την απόρριψη ηλεκτρονικών και ηλεκτρικών αποβλήτων. Για πιο λεπτομερείς πληροφορίες σχετικά με την επεξεργασία, την ανάκτηση και την ανακύκλωση αυτής της συσκευής, επικοινωνήστε με την κατά τόπους αρμόδια αρχή, την υπηρεσία αποκομιδής οικιακών απορριμμάτων ή το κατάστημα από το οποίο αγοράσατε τη συσκευή.

 Αυτή η συσκευή πληροί τις υπ' αριθμ. 2006/95/EC, 2004/108/EC και 2011/65/EU Ευρωπαϊκές Οδηγίες.

HOOVER Limited, Pentrebach, Merthyr Tydfil, Mid Glamorgan, CF48 4TU, UK

ΕΞΟΙΚΕΙΩΣΗ ΜΕ ΤΗ ΣΚΟΥΠΑ

- A. Σώμα της σκούπας
- B. Εύκαμπτος σωλήνας
- C* Κλειστή χειρολαβή εύκαμπτου σωλήνα* (Για το μοντέλο Acubed Silent Extra 62 dba)
- C** Καμπύλη χειρολαβή εύκαμπτου σωλήνα** (Για το μοντέλο Acubed Silent 69 dba)
- D. Ρυθμιστής αναρρόφησης*
- E. Κουμπί τηλεσκοπικού σωλήνα**
- F. Λαβή μεταφοράς
- G. Ενδεικτική λυχνία ελέγχου σακούλας
- H. Πεντάλ (On/Off)
- I. Πεντάλ περιέλιξης καλωδίου
- J. Οθόνη LED*
- K. Κουμπί ελέγχου μεταβλητής ισχύος*
 - K1. Ολισθητήρας ρύθμισης ισχύος*
- L. Βάση εργαλείου*
- M. Επιλογέας τύπου δαπέδου*
- N. Πέλμα χαλιών και δαπέδων: **(GP)****
 - N1. Ακροφύσιο χαλιών **(CA)****
 - N2. Ακροφύσιο (στόμιο) για σκληρά δάπεδα **(HF)****
- O. Εξαντλημένο σφουγγάρι
- P. Εξαντλημένο φίλτρο
- Q. Μάνδαλο απελευθέρωσης θύρας σακούλας
- R. Κάλυμμα της σακούλας
- S. Φίλτρο πριν το μοτέρ
- T. Βάση στερέωσης σακούλας**
- U. Σακούλα**
- V. Σετ αξεσουάρ*
 - V1. Ρύγχος καθαρισμού*
 - V2. Εξάρτημα καθαρισμού επίπλων*
 - V3. Βούρτσα ξεσκονίσματος*
- W. Πέλμα Mini Turbo για τρίχες κατοικίδιων*
- X. Πέλμα Mini Turbo για απομάκρυνση αλλεργιογόνων*
- Y. Πέλμα παρκέ*
- Z. Πέλμα Easy Parquet

ΣΥΝΑΡΜΟΛΟΓΗΣΗ ΤΗΣ ΣΥΣΚΕΥΗΣ

Αφαιρέστε όλα τα εξαρτήματα από τη συσκευασία.

1. Συνδέστε τον εύκαμπτο σωλήνα στο κυρίως σώμα της σκούπας, φροντίζοντας να ασφαλίσει σωστά στη θέση του. **[1]**

*Μόνο ορισμένα μοντέλα

** Μόνο για ορισμένα μοντέλα, τα πέλματα ενδέχεται να διαφέρουν ανάλογα με το μοντέλο

Για να αφαιρέσετε το ακροφύσιο: περιστρέψτε τον σύνδεσμο αριστερόστροφα και τραβήξτε το. **[2]**

2. Συνδέστε τη λαβή του εύκαμπτου σωλήνα στο άνω άκρο του σωλήνα και αποθηκεύστε τα αξεσουάρ στον σωλήνα. **[3B]**
3. Συνδέστε το ακροφύσιο χαλιών και δαπέδου στο κάτω άκρο του σωλήνα. **[3A]**

ΟΔΗΓΙΕΣ ΧΡΗΣΗΣ ΤΗΣ ΣΥΣΚΕΥΗΣ ΚΑΘΑΡΙΣΜΟΥ

1. Ξετυλίξτε το καλώδιο ρεύματος και συνδέστε το σε μια πρίζα. Μην τραβάτε το καλώδιο πέραν της κόκκινης σήμανσης. **[5]**
2. Με την βοήθεια του μηχανισμού ρύθμισης ρυθμίστε το μήκος του τηλεσκοπικού σωλήνα σύμφωνα με τις ανάγκες σας για άνετη χρήση. **[4]**
3. Επιλέξτε ακροφύσιο χαλιών ή δαπέδου για τον σωστό καθαρισμό ανάλογα με τον τύπο του πατώματος.
Σκληρά δάπεδα – Οι βούρτσες χαμηλώνουν στο ανάλογο επίπεδο για να μην φθείρουν το δάπεδο.
Χαλί – Οι βούρτσες βγαίνουν προς τα έξω για καθαρισμό σε βάθος.
4. Ενεργοποιήστε τη σκούπα πατώντας το πεντάλ on/off στον κύριο σώμα της σκούπας. **[6]**
5. Προσαρμόστε το επίπεδο ισχύος πατώντας το κουμπί ελέγχου μεταβλητής ισχύος** ή σύροντας το χειριστήριο μεταβλητής ισχύος**. **[7,8]**
6. Θέστε το ρυθμιστή αναρρόφησης* στο επιθυμητό επίπεδο. **[9]**
7. Πατείστε το πεντάλ on/off για να απενεργοποιήσετε τη συσκευή μετά το πέρας του καθαρισμού. Αποσυνδέστε τη συσκευή από τη πρίζα και βγάλτε ξανά το το καλώδιο τροφοδοσίας για να το τυλίξετε στη σκούπα.
8. **Στάθμευση και αποθήκευση** - Μπορείτε να αφήσετε τον σωλήνα για προσωρινή αποθήκευση κατά τη χρήση, ή στη θέση αποθήκευσης, όταν δεν χρησιμοποιείται. **[10]**

ΕΞΕΡΤΗΜΑΤΑ

Για να πετύχετε την καλύτερη επίδοση και ενεργειακή αποδοτικότητα ^{#1} συνιστάται να χρησιμοποιείτε τα σωστά πέλματα στις βασικές εργασίες καθαρισμού. Αυτά τα πέλματα απεικονίζονται στα σχέδια με τα γράμματα **GP**, **HF** ή **CA**.

Το πέλμα τύπου **GP** μπορεί να χρησιμοποιηθεί τόσο για τον καθαρισμό χαλιών όσο και πατωμάτων.

Το πέλμα τύπου **HF** είναι κατάλληλο για χρήση μόνο σε σκληρά δάπεδα.

Το πέλμα τύπου **CA** είναι κατάλληλο για χρήση μόνο σε χαλιά.

Τα υπόλοιπα ακροφύσια προορίζονται για ειδικές εργασίες καθαρισμού και πρέπει να χρησιμοποιούνται μόνο για το συγκεκριμένο σκοπό.

Είναι σημαντικό να σημειωθεί ότι η ηλεκτρική σκούπα συνοδεύεται από ενεργειακή ετικέτα σύμφωνα με τα ισχύοντα από την 665/2013 Ευρωπαϊκή οδηγία.

Εάν η ετικέτα εμφανίζει έναν κόκκινο απαγορευτικό κύκλο στα αριστερά που καλύπτει ένα σύμβολο χαλιού, αυτό είναι ένδειξη ότι η σκούπα δεν είναι κατάλληλη για χρήση σε χαλιά.

Αν η ετικέτα δείχνει έναν κόκκινο απαγορευτικό κύκλο δεξιά να καλύπτει το σύμβολο σκληρού δαπέδου, τότε αυτό υποδεικνύει ότι η ηλεκτρική σκούπα δεν είναι κατάλληλη για χρήση σε σκληρά δάπεδα.

#1 ΣΗΜΕΙΩΣΗ: Η ικανότητα απορρόφησης σκόνης σε χαλιά και σκόνης σε σκληρά δάπεδα όπως και η ενεργειακή απόδοση ανταποκρίνονται στις υπάριθμ 665/2013 και 666/2013 της Ε.Ε.

Όλα τα εξαρτήματα μπορούν να τοποθετηθούν στο άκρο της λαβής ή του εύκαμπτου σωλήνα.

Σετ αξεσουάρ* – Συνδυάζει αρκετές λειτουργίες σε μία, με μέγιστη ευελιξία χάρη στο περιστρεφόμενο σώμα. Μπορείτε να φτάσετε στα δύσκολα σημεία, περιστρέφοντας το σώμα. Μπορείτε να αποθηκεύετε το εργαλείο 3 σε 1 κάτω από τη λαβή του σωλήνα.

Ρύγχος καθαρισμού* – Για γωνίες και δυσπρόσιτα σημεία. **[V1]**

Εξάρτημα καθαρισμού επίπλων* – Για μαλακά έπιπλα και υφάσματα. **[V2]**

Βούρτσα ξεσκονίσματος* – Για ράφια, πλαίσια, ηλεκτρολόγια και άλλες ευαίσθητες περιοχές. Για να προεκτείνετε τις βούρτσες, πατήστε το πλήκτρο στο σώμα του εργαλείου. **[V3]**

Πέλμα παρκέ* – Για παρκέ και άλλα ευαίσθητα δάπεδα. **[Y]**

Πέλμα Mini Turbo για τρίχες κατοικίδιων* - Χρησιμοποιήστε το πέλμα μίνι τούρμπο για τις σκάλες ή για τον βαθύ καθαρισμό υφασμάτων επιφανειών και άλλων σημείων που καθαρίζονται δύσκολα. Ιδιαίτερα κατάλληλο για την απομάκρυνση τριχών κατοικίδιων. **[W]**

Πέλμα Mini Turbo για την απομάκρυνση αλλεργιογόνων ουσιών* – Χρησιμοποιήστε το πέλμα μίνι τούρμπο για τις σκάλες ή για το βαθύ καθαρισμό υφασμάτων επιφανειών και άλλων σημείων που καθαρίζονται δύσκολα, ιδιαίτερα κατάλληλο για την απομάκρυνση αλλεργιογόνων. **[X]**

ΕΠΙΣΗΜΑΝΣΗ : Μη χρησιμοποιείτε τα πέλματα turbo και μίνι turbo σε χαλιά με μακριά κρόσσια, σε φλοκάτες και χαλιά με πέλος μεγαλύτερο των 15 χιλιοστών. Μην κρατάτε το ηλεκτρικό ακροφύσιο ακίνητο ενώ η βούρτσα περιστρέφεται.

ΣΥΝΤΗΡΗΣΗ ΤΗΣ ΣΚΟΥΠΑΣ

Αντικατάσταση της σακούλας σκόνης

Όταν η φωτεινή ένδειξη ελέγχου της σακούλας είναι κόκκινη πρέπει να ελέγξετε εάν η σακούλα έχει γεμίσει και, εάν χρειάζεται, να την αντικαταστήσετε.

1. Ανασηκώστε το κούμπωμα απελευθέρωσης του καλύμματος σακούλας για να το ανοίξετε, τραβήξτε τη βάση της σακούλας και τραβήξτε το κολάρο της σακούλας για να την βγάλετε. **[11,12]**
2. Κολλήστε το αυτοκόλλητο που βρίσκεται στο κολάρο της σακούλας, στην είσοδο της σακούλας. Πετάξτε την γεμάτη σακούλα στα σκουπίδια με προσοχή. **[13,14]**
3. Ακολουθείστε τις οδηγίες επάνω στη σακούλα και τοποθετήστε την νέα σακούλα στη θέση της, τοποθετώντας το κολάρο στην υποδοχή της σακούλας.
4. Επανατοποθετήστε τον συγκρατητή σακούλας και κλείστε τη θύρα της σακούλας.

ΠΡΟΣΟΧΗ : Η θύρα της σακούλας ΔΕΝ θα κλείσει εάν δεν έχετε τοποθετήσει στην σκούπα την

*Μόνο ορισμένα μοντέλα

** Μόνο για ορισμένα μοντέλα, τα πέλματα ενδέχεται να διαφέρουν ανάλογα με το μοντέλο

σακούλα σκόνης ή/και τον συγκρατητή σακούλας. Να βεβαιώνετε πάντα ότι η σακούλα και η βάση της σακούλας είναι στη θέση τους όταν κλείνετε το κάλυμμα της σακούλας.

ΥΠΕΝΘΥΜΙΣΗ: Ο δείκτης LED* ελέγχου της σακούλας μπορεί επίσης να ανάβει εάν υπάρχει κάποια εμπλοκή. Ανατρέξτε στο κεφάλαιο «Απομάκρυνση σκουπιδιού από το σύστημα».

Καθαρισμός των φίλτρων*

Για να διατηρήσετε την ηλεκτρική σκούπα σας σε άριστη κατάσταση, να πλένετε τα φίλτρα πριν το μοτέρ μετά από κάθε 5 αλλαγές σακούλας.

Καθαρισμός του φίλτρου πριν το μοτέρ:

1. Σηκώστε το άγκιστρο για να ανοίξετε το πορτάκι της σακούλας και βγάλτε τη βάση της σακούλας. **[12]**
2. Αφαιρέστε το πλαίσιο του φίλτρου πριν το μοτέρ από τη σκούπα. **[15]**
3. Αφαιρέστε το σφουγγάρι του φίλτρου από τη βάση στήριξης. **[16]**
4. Πλύνετε το με χλιαρό νερό και αφήστε το να στεγνώσει καλά πριν το τοποθετήσετε και πάλι στη σκούπα. **[19,20]**

Καθαρισμός του εξαντλημένου φίλτρου και του εξαντλημένου σφουγγαριού:

1. Για να αφαιρέσετε το σφουγγάρι και το φίλτρο εξόδου, βγάλτε το εξαντλημένο σφουγγάρι 1 από το κάλυμμα εξόδου και ξεκουμπώστε το σύστημα φίλτρου και αφαιρέστε το άλλο σφουγγάρι 2. **[17,18,19]**
2. Πλύνετε τα στο χέρι με χλιαρό νερό και αφήστε τα να στεγνώσουν καλά πριν τα αντικαταστήσετε. **[20,21]**

ΝΑ ΘΥΜΑΣΤΕ: Μη χρησιμοποιείτε καυτό νερό ή απορρυπαντικό. Στη σπάνια περίπτωση που θα προκληθεί ζημιά στα φίλτρα, αντικαταστήστε τα με ένα γνήσιο φίλτρο Hoover. Μη δοκιμάσετε να χρησιμοποιείτε το προϊόν χωρίς τη σακούλα σκόνης ή το φίλτρο.

Καθαρισμός της μόνιμης υφασμάτινης σακούλας σκόνης*

Για βέλτιστη απόδοση συνιστούμε να πλένετε την υφασμάτινη σακούλα σκόνης με χλιαρό νερό μετά από 5 αδειάσματα. Απομακρύνετε τα υπολείμματα νερού και αφήστε τη να στεγνώσει καλά πριν τη βάλετε στη συσκευή.

Απομάκρυνση αντικειμένου που φράσσει το σύστημα (*Μόνο ορισμένα μοντέλα)

Εάν ο δείκτης ελέγχου LED της σακούλας ανάβει ή αναβοσβήνει:

1. Ελέγξτε εάν η σακούλα είναι γεμάτη. Εάν ναι, ανατρέξτε στην ενότητα «Αντικατάσταση της σακούλας σκόνης».
2. Εάν δεν είναι γεμάτη, τότε
 - A. Μήπως χρειάζονται καθαρίσματα τα φίλτρα; Εάν ναι, ανατρέξτε στην ενότητα «Καθαρισμός φίλτρου».
 - B. Ελέγξτε εάν έχει φράξει κάπου αλλού το σύστημα - Χρησιμοποιήστε ένα σχοινί ή μια ράβδο για να απομακρύνετε τυχόν μπλοκαρίσματα από τον τηλεσκοπικό ή τον εύκαμπτο σωλήνα.

ΠΡΟΕΙΔΟΠΟΙΗΣΗ - Η ένδειξη ελέγχου σακούλας θα ανάψει αν η σκούπα χρησιμοποιείται γεμάτη, αν υπάρχει κάποιο βούλωμα ή αν τα φίλτρα είναι βρώμικα. Εάν η σκούπα χρησιμοποιείται για μεγάλο χρονικό διάστημα με την ένδειξη LED ελέγχου της σακούλας αναμμένη, ένας θερμικός ασφαλειοδιακόπτης θέτει τη σκούπα εκτός λειτουργίας για να αποτρέψει τυχόν υπερθέρμανση. Η ένδειξη ελέγχου της σακούλας θα σβήσει όταν η σκούπα τεθεί εκτός λειτουργίας, σηματοδοτώντας την ενεργοποίηση του θερμικού ασφαλειοδιακόπτη. Εάν συμβεί κάτι τέτοιο, θέστε τη σκούπα εκτός λειτουργίας, αποσυνδέστε την από την πρίζα και αποκαταστήστε το πρόβλημα. Θα χρειαστούν περίπου 30 λεπτά για την αυτόματη επαναφορά του συστήματος μετά την ενεργοποίηση του ασφαλειοδιακόπτη.

ΛΙΣΤΑ ΕΛΕΓΧΟΥ ΧΡΗΣΤΗ

Εάν αντιμετωπίσετε πρόβλημα με το προϊόν, πριν απευθυνθείτε στις υπηρεσίες τεχνικής υποστήριξης Τεχνική Υποστήριξη Hoover, κάντε τους ελέγχους που ακολουθούν.

- Υπάρχει ρεύμα στην πρίζα που έχει συνδεθεί η ηλεκτρική σκούπα; Ελέγξτε το με κάποια άλλη ηλεκτρική συσκευή.
- Η σακούλα σκόνης είναι υπερπλήρης; Ανατρέξτε στην ενότητα «Συντήρηση σκούπας».
- Είναι φραγμένο το φίλτρο; Ανατρέξτε στο κεφάλαιο 'Καθαρισμός του φίλτρου'.
- Είναι φραγμένο το πέλμα ή ο εύκαμπτος σωλήνας; Ανατρέξτε στο κεφάλαιο «Απομάκρυνση σκουπιδιού από το σύστημα».
- Μήπως υπερθερμάνθηκε η σκούπα; Εάν ναι, η αυτόματη επαναφορά θα διαρκέσει περίπου 30 λεπτά.

ΣΗΜΑΝΤΙΚΕΣ ΠΛΗΡΟΦΟΡΙΕΣ

Ανταλλακτικά και αναλώσιμα Hoover

Όταν παραστεί η ανάγκη χρησιμοποιείτε αποκλειστικά γνήσια ανταλλακτικά Hoover . Τα ανταλλακτικά Hoover διατίθενται από τον τοπικό αντιπρόσωπο Hoover ή απευθείας από τη Hoover. Κατά την παραγγελία εξαρτημάτων να αναφέρετε πάντα τον αριθμό μοντέλου.

Για το μοντέλο Acubed Silent Extra 62 dba

Kit φίλτρων μοτερ και απαγωγής	U54	35601662
Σακούλα από μικροΐνες (x4)	H75	35601663
Πλήρης εύκαμπτος σωλήνας	D205E	35601664
Επιπλέον αθόρυβο πέλμα χαλιών & δαπέδων	G230SEE	35601665
Επιπλέον πέλμα για παρκέ	G231EE	35601666

Για το μοντέλο Acubed Silent 69 dba

Kit φίλτρων μοτερ και απαγωγής	U55	35601667
Χάρτινη σακούλα (x5)	H76	35601668
Πλήρης εύκαμπτος σωλήνας	D206E	35601669
Αθόρυβο πέλμα χαλιών & δαπέδων	G232SE	35601670
Επιπλέον πέλμα για παρκέ	G231EE	35601666

Τεχνική Υποστήριξη Hoover

Αν χρειαστείτε τεχνική εξυπηρέτηση, ανταλλακτικά και αναλώσιμα, απευθυνθείτε οποιαδήποτε στιγμή στο πλησιέστερο κέντρο τεχνικής υποστήριξης HOOVER .

Ποιότητα

Τα εργοστάσια Hoover έχουν ελεγχθεί από ανεξάρτητους φορείς ποιοτικού ελέγχου. Τα προϊόντα μας κατασκευάζονται μέσω ενός συστήματος ποιότητας το οποίο πληροί τις προδιαγραφές του προτύπου ISO 9001.

Η εγγύησή σας

Οι όροι ισχύος της εγγύησης της συσκευής καθορίζονται από τον αντιπρόσωπο της χώρας στην οποία έχει πραγματοποιηθεί η πώληση. Περισσότερες πληροφορίες σχετικά με τους όρους εγγύησης μπορείτε να ζητήσετε από τον αντιπρόσωπο που αγοράσατε τη συσκευή. Η προσκόμιση του τιμολογίου ή της απόδειξης αγοράς είναι βασική προϋπόθεση για την ισχύ της εγγύησης .

Ο κατασκευαστής διατηρεί το δικαίωμα να επιφέρει αλλαγές χωρίς προγενέστερη ενημέρωση.

ИНСТРУКЦИИ ПО ТЕХНИКЕ БЕЗОПАСНОСТИ

Данный прибор предназначен только для домашнего использования в соответствии с описанием, приведенным в настоящем Руководстве пользователя. Прежде чем приступить к эксплуатации данного бытового электроприбора, убедитесь в том, что вы понимаете настоящее руководство.

Не оставляйте прибор включенным в розетку. После использования или перед очисткой или обслуживанием всегда вынимайте вилку из розетки.

Дети старше восьми лет, а также лица со сниженным физическим, сенсорным или умственным развитием или отсутствием опыта или знаний об устройстве могут использовать устройство под присмотром или если они должным образом проинструктированы о безопасном использовании устройства и понимают риски, которые может повлечь собой его использование. С устройством не должны играть дети. Не следует допускать детей к очистке и обслуживанию прибора без присмотра взрослых.

Если провод питания поврежден, немедленно отключите прибор. Во избежание угрозы безопасности замену провода питания должен проводить авторизованный инженер сервисной службы HOOVER.

Не приближайте вращающиеся щетки к рукам, ногам, болтающейся одежде и волосам.

Используйте только те насадки, расходные материалы или запасные части, которые рекомендует или поставляет HOOVER.

Статическое электричество: Некоторые типы ковровых покрытий способны накапливать небольшой заряд статического электричества. Разряд статического электричества не представляет опасности для здоровья.

Не применяйте прибор вне помещений, на влажных поверхностях или для сбора жидкостей.

Не используйте прибор для сбора острых предметов, спичек, горячего пепла, окурков или аналогичных объектов.

Не распыляйте или не собирайте горючие жидкости, чистящие средства, аэрозоли или прочие пары.

Не перевозите свой прибор через провод питания и не тяните за провод, вынимая вилку из розетки.

В случае неисправности не следует продолжать пользоваться прибором.

Сервисная служба HOOVER: Для гарантии безопасной и надежной работы данного прибора мы рекомендуем приглашать авторизованных инженеров сервисной службы HOOVER для выполнения технического обслуживания и ремонта.

Не стойте на проводе и не наматывайте его на руку или ногу в процессе использования прибора.

Не пользуйтесь прибором для очистки животных или людей.

Не размещайте прибор над собой во время уборки лестниц.

Окружающая среда:

Символ на данном приборе указывает на то, что его нельзя утилизировать вместе с бытовыми отходами. Его необходимо сдавать в соответствующий пункт приема для дальнейшей переработки электрических и электронных частей. Утилизация должна проводиться в соответствии с местными природоохранными правилами по утилизации отходов. За более подробной информацией по обращению с данным прибором, его утилизации и переработке обратитесь в местные органы власти, в службу утилизации отходов или в магазин, где вы приобрели данный прибор.

 Данный прибор отвечает требованиям Европейских Директив 2006/95/EC, 2004/108/EC и 2011/65/EU.

HOOVER Limited, Pentrebach, Merthyr Tydfil, Mid Glamorgan, CF48 4TU, UK

ПОЗНАКОМЬТЕСЬ С КОНСТРУКЦИЕЙ ВАШЕГО ПЫЛЕСОСА

- A. Корпус
- B. Шланг
- C* Рукоятка шланга с петлей* (Для Acubed Silent Extra, 62 дБа)
- C** Изогнутая рукоятка шланга** (Для Acubed Silent, модель 69 дБа)
- D. Регулятор всасывания*
- E. Кнопка телескопической трубы**
- F. Ручка для переноски
- G. Светодиод проверки заполнения мешка
- H. Кнопка Вкл./Выкл.
- I. Кнопка катушки с проводом
- J. Экран светодиодного дисплея*
- K. Кнопка регулировки мощности*
 - K1. Ползунок регулировки мощности*
- L. Кронштейн для насадок*
- M. Переключатель типа покрытия Пол*
- N. Насадка для чистки ковров и пола (**GP**)**
 - N1. Насадка для ковров (**CA**)**
 - N2. Насадка для твердых покрытий (**HF**)**
- O. Вытяжная губка
- P. Вытяжной фильтр
- Q. Защелка дверцы отсека пылесборного мешка
- R. Дверца отсека мешка для сбора пыли
- S. Промываемый фильтр
- T. Держатель мешка**
- U. Мешок**
- V. Набор принадлежностей*
 - V1. Щелевая насадка*
 - V2. Мебельная насадка*
 - V3. Щетка для удаления пыли*
- W. Мини турбо насадка для удаления шерсти животных*
- X. Мини-турбонасадка для удаления аллергенов*
- Y. Насадка для паркета*
- Z. Насадка для паркета Easy Parquet

СБОРКА ПЫЛЕСОСА

Извлеките составные части пылесоса из упаковки.

1. Подсоедините шланг к главному корпусу пылесоса, убедившись, что он защелкнулся в нужном положении. [1]

*Только у конкретных моделей

** Только для некоторых моделей. Форма насадки может меняться в зависимости от модели.

Чтобы высвободить шланг, поверните соединитель против часовой стрелки и потяните за него. [2]

2. Подсоедините рукоятку шланга к верхнему концу стационарной трубы и храните аксессуары на трубе. [3B]
3. Подсоедините к нижнему концу трубы насадку для чистки ковров или пола. [3A]

ЭКСПЛУАТАЦИЯ ПЫЛЕСОСА

1. Вытяните шнур питания на нужную длину и включите вилку шнура в электрическую розетку. Запрещается вытягивать шнур далее красной отметки! [5]
2. Отрегулируйте телескопическую трубу до нужной высоты повернув регулятор, и поднимите или опустите трубу до наиболее удобного положения чистки. [4]
3. Для наиболее тщательной уборки выберите насадку для ковров или пола в зависимости от типа покрытия.

Твердое напольное покрытие – Для защиты напольного покрытия щетки опущены

Ковровое покрытие – Для более глубокой очистки щетки подняты.
4. Включите пылесос, нажав педаль вкл./выкл. на главном корпусе пылесоса. [6]
5. Отрегулируйте уровень мощности с помощью специальной кнопки** или ползунок**. [7,8]
6. Отрегулируйте при помощи регулятора* мощность всасывания. [9]
7. Завершив очистку, выключите пылесос, нажав кнопку Вкл./Выкл. Выньте из розетки и потяните провод еще раз, чтобы он наматался обратно на катушку в пылесосе.
8. **Временное и длительное хранение пылесоса** - Если вы не пользуетесь пылесосом, трубу можно оставить в положении для временного или постоянного хранения. [10]

АКСЕССУАРЫ:

Для достижения лучшей производительности и энергоэффективности^{#1} рекомендуется правильно использовать насадки для основных операций уборки. Эти насадки обозначены на схеме буквами **GP**, **HF** или **CA**.

Насадку типа **GP** можно использовать для очистки как ковров, так и твердых напольных покрытий.

Насадка типа **HF** подходит только для твердых напольных покрытий.

Насадка типа **CA** подходит только для ковров.

Прочие насадки являются аксессуарами для особых видов уборки и рекомендуются для использования только в определенных случаях.

Важно отметить, что данный пылесос поставляется с маркировкой энергоэффективности согласно требованиям Постановления Совета ЕС 665/2013/EU.

Если в левой части этикетки значок ковра заключен в красный запрещающий круг, это означает, что данный пылесос не пригоден для уборки ковров.

Если в правой части этикетки значок твердого напольного покрытия заключен в красный запрещающий круг, это означает, что данный пылесос не пригоден для уборки полов с твердым покрытием.

#1 ПРИМЕЧАНИЕ: Мощность сбора пыли с ковровых покрытий, мощность сбора пыли с твердых напольных покрытий и энергоэффективность отвечают нормам Постановлений Совета ЕС 665/2013/EU и 666/2013/EU.

Все принадлежности могут быть установлены на рукоятке шланга или на конце телескопической трубы.

Набор принадлежностей* – Сочетает в себе функции нескольких приспособлений, отличается максимальной гибкостью благодаря вращающемуся корпусу. Дотягивается до наименее доступных мест за счет маневренности корпуса. Насадка «3 в 1» может аккуратно храниться под рукояткой шланга.

Щелевая насадка* – Предназначена для очистки углов и труднодоступных мест. [V1]

Мебельная насадка* – Предназначена для очистки мягкой мебели и тканей. [V2]

Щетка для удаления пыли* – Предназначена для чистки книжных полок, рамок картин, компьютерных клавиатур и прочих деликатных поверхностей. Чтобы задействовать щётки, нажмите кнопку на корпусе устройства. [V3]

Насадка для паркета* – Для паркетных полов и других напольных покрытий, требующих осторожного обращения. [Y]

Мини турбо насадка для удаления шерсти животных* – Мини турбо щетка предназначена для чистки лестниц или глубокой очистки тканевых поверхностей и других труднодоступных для чистки мест. Особенно подходит для удаления шерсти животных. [W]

Мини турбо насадка для удаления аллергенов* – Используйте мини-турбонасадку для чистки лестниц или глубокой очистки тканевых поверхностей и других сложных покрытий, особенно подходит для удаления аллергенов. [X]

ВНИМАНИЕ! Запрещается использование минитурбонасадки на коврах с длинной бахромой, на шкурах животных и на коврах с ворсом длиннее 15 мм. Во время вращения щетки не следует держать насадку без действия.

ТЕХНИЧЕСКОЕ ОБСЛУЖИВАНИЕ ПЫЛЕСОСА

Замена мешка для сбора пыли

Если индикатор переполнения пылесборника красный, проверьте состояние мешка, и в случае необходимости замените его.

1. Поднимите защелку дверцы для мешка, чтобы открыть дверцу, потяните за держатель мешка и снимите манжет, чтобы снять мешок. [11,12]
2. Примените липучку, находящуюся на петле мешка, к входному отверстию пылесборника. Утилизация полного мешка для пыли должна производиться аккуратно и правильно. [13,14]
3. Сложите новый мешок, как это указано на нем, и закрепите его путем помещения горловины в держатель мешка.

*Только у конкретных моделей

** Только для некоторых моделей. Форма насадки может меняться в зависимости от модели.

4. Установите держатель мешка на прежнее место и закройте дверцу.

ВНИМАНИЕ: Дверца отсека пылесборника НЕ закрывается, если мешок и/или держатель мешка не установлены в пылесос. Закрывая дверцу мешка, убедитесь, что внутри установлен мешок с держателем.

ПОМНИТЕ: Светодиодный индикатор* проверки мешка загорается также при закупорке. См. раздел «Устранение засоров в системе».

Очистка фильтров*

Для поддержания максимальных рабочих характеристик пылесоса, промывайте фильтры после каждых 5 замен мешка-пылесборника.

Очистка фильтра электродвигателя:

1. Поднимите защелку дверцы мешка, чтобы открыть ее, и снимите держатель мешка. [12]
2. Снимите рамку фильтра перед двигателем с пылесоса. [15]
3. Снимите губку фильтра с держателя. [16]
4. Вымойте его в теплой воде и дайте полностью просохнуть перед установкой в пылесос. [19,20]

Очистка вытяжного фильтра и губки:

1. Чтобы снять вытяжную губку и фильтр, снимите вытяжную губку 1 с крышки, откройте защелку блока фильтра и снимите губку 2. [17,18,19]
2. Промойте их вручную в теплой воде и дайте высохнуть перед установкой обратно в пылесос. [20,21]

ПОМНИТЕ! Запрещается промывка горячей водой или моющими средствами. Повреждение фильтров маловероятно. Если же это произошло, замените поврежденный фильтр новым фильтром производства фирмы Hoover. Запрещается использование пылесоса без мешка для сбора пыли или установленного фильтра.

Очистка постоянного пылесборного мешка*

Для сохранения оптимальной производительности рекомендуется промывать постоянный тканевый мешок под теплой водой после 5 наполнений. Удалите лишнюю воду из мешка и дайте ему полностью просохнуть перед установкой в пылесос.

Устранение засоров в системе (*Только у конкретных моделей)

Если светодиодный индикатор проверки мешка горит или мигает:

1. Проверьте, не заполнен ли мешок для сбора пыли. Если заполнен, см. раздел “Замена пылесборного мешка”.
2. Если он не заполнен, тогда:
 - А. Требуется ли прочистить фильтры? Если это требуется, см. раздел “Очистка фильтра”.
 - В. Убедитесь в отсутствии других засоров в пылесосе. - Для удаления засора в телескопической трубе или гибком шланге используйте проволоку или прут.

ВНИМАНИЕ! Светодиодный индикатор включается, если пылесос работает с полным мешком, при обнаружении засора или при загрязнении фильтра. Если пылесос используется в течение значительного периода времени при горящем светодиодном индикаторе, срабатывает защита от перегрева, и пылесос отключается. Светодиодный индикатор проверки мешка отключается сразу же после отключения пылесоса при срабатывании защиты от перегрева. В этом случае выключите пылесос, отсоедините его от сети питания и замените мешок. Предохранитель автоматически отключается через 30 минут.

ПАМЯТКА ПОЛЬЗОВАТЕЛЯ

Если у Вас возникли затруднения в ходе эксплуатации пылесоса, попробуйте установить причины мелких неполадок перед обращением в местный сервисный центр продукции Hoover.

- Подается ли электричество к пылесосу? Проверьте наличие электричества с помощью любого электрического прибора.
- Не переполнен ли мешок для пыли? См. раздел «Техническое обслуживание пылесоса».
- Не засорен ли фильтр? См. раздел «Очистка фильтров».
- Не засорились ли шланг или насадка? См. раздел «Устранение засоров в системе».
- Не перегрелся ли пылесос? Если это так, примерно через 30 минут он снова станет работоспособным.

ВАЖНАЯ ИНФОРМАЦИЯ

Запасные части и расходные материалы компании Hoover

При замене частей используйте только оригинальные запасные части и расходные материалы компании Hoover. Их можно приобрести у вашего местного дилера компании Hoover или непосредственно в компании Hoover. При оформлении заказа на запасные части обязательно указывайте номер модели пылесоса.

Для Acubed Silent Extra, 62 дБа

Комплект фильтра перед двигателем и вытяжного фильтра	U54	35601662
Мешок из микрофибры (x4)	H75	35601663
Гибкий шланг	D205E	35601664
Бесшумная экстра насадка для ковров и пола	G230SEE	35601665
Дополнительная насадка для паркета	G231EE	35601666

Для Acubed Silent, модель 69 дБа

Комплект фильтра перед двигателем и вытяжного фильтра	U55	35601667
БУМАЖНЫЙ МЕШОК-ПЫЛЕСБОРНИК (x5)	H76	35601668
Гибкий шланг	D206E	35601669
Бесшумная насадка для ковров и пола	G232SE	35601670
Дополнительная насадка для паркета	G231EE	35601666

Сервисное обслуживание компании Hoover

Если вам необходима помощь, запасные части или расходные материалы, обращайтесь в местный сервисный центр Hoover.

Требования к качеству продукции

Заводы компании Hoover прошли независимую оценку на предмет соблюдения требований к качеству выпускаемой продукции. Наша продукция изготавливается с применением системы качества, удовлетворяющей требованиям стандарта ISO 9001.

Ваша гарантия

Условия гарантии для данного бытового электрического прибора определяются нашим представительством в той стране, в которой этот электроприбор был куплен. Более подробную информацию об этих условиях вы можете получить от нашего дилера. При предъявлении претензий по условиям данных гарантийных обязательств необходимо предъявить чек или квитанцию на проданный товар.

Изменения могут быть внесены без предварительного уведомления.

INSTRUKCJE BEZPIECZNEGO UŻYTKOWANIA

Urządzenie to jest przeznaczone wyłącznie do użytku domowego w sposób opisany w niniejszej instrukcji użytkownika. Prosimy o dokładne zapoznanie się z instrukcją przed rozpoczęciem używania odkurzacza.

Nie pozostawiać urządzenia podłączonego do gniazdka zasilającego. Należy zawsze wyłączać urządzenie i wyjmować wtyczkę przewodu zasilającego z gniazdka po zakończeniu użytkowania, a także przed przystąpieniem do czyszczenia lub wykonywania jakichkolwiek czynności konserwacyjnych.

Urządzenie mogą obsługiwać dzieci w wieku co najmniej 8 lat, osoby o ograniczonych zdolnościach fizycznych, sensorycznych lub mentalnych, a także osoby nieposiadające odpowiedniego doświadczenia oraz wiedzy, jedynie pod warunkiem że odbywać się będzie to pod nadzorem lub po przeszkoleniu na temat bezpiecznego użycia urządzenia oraz związanych z nim zagrożeń. Dzieci nie mogą bawić się urządzeniem. Urządzenia nie powinny czyścić ani konserwować dzieci bez nadzoru.

Jeśli przewód zasilający uległ uszkodzeniu, należy natychmiast zaprzestać korzystania z urządzenia. Ze względów bezpieczeństwa przewód zasilający powinien być wymieniany wyłącznie przez serwisanta autoryzowanego punktu serwisowego HOOVER.

Nie zbliżać rąk, stóp, luźnej odzieży ani włosów do obracających się szczotek.

Należy korzystać wyłącznie z końcówek, materiałów eksploatacyjnych oraz części zamiennych zalecanych lub dostarczonych przez firmę HOOVER.

Ładunki elektrostatyczne: Odkurzanie niektórych dywanów może powodować niewielkie naelektryzowanie się urządzenia. Tego rodzaju ładunki elektrostatyczne nie stanowią zagrożenia dla zdrowia.

Nie używać urządzenia na zewnątrz domu, do odkurzania mokrych powierzchni ani do zbierania wody.

Nie wolno wciągać twardych lub ostrych przedmiotów, zapalek, gorącego popiołu, niedopałków papierosów ani innych podobnych przedmiotów.

Nie spryskiwać łatwopalnymi cieczami, środkami czyszczącymi w aerozolu ani parą.

Nie stąpać po przewodzie zasilającym podczas korzystania z urządzenia i nie wyjmować wtyczki, ciągnąc za przewód zasilający.

Nie kontynuować eksploatacji uszkodzonego urządzenia.

Serwis firmy HOOVER: Aby zapewnić bezpieczne i sprawne działanie tego urządzenia, zalecamy zlecenie prac serwisowych lub napraw wyłącznie serwisantom autoryzowanego punktu serwisowego firmy HOOVER.

Nie stawać na przewodzie zasilającym i nie owijać go sobie wokół rąk lub nóg podczas korzystania z urządzenia.

Nie używać urządzenia do odkurzania ludzi lub zwierząt.

Nie ustawiać urządzenia powyżej swojego poziomu podczas odkurzania schodów.

Ochrona środowiska

Symbol umieszczony na urządzeniu oznacza, że nie jest ono klasyfikowane jako odpad z gospodarstwa domowego. Urządzenie należy zdać w odpowiednim punkcie utylizacji w celu recyklingu komponentów elektrycznych i elektronicznych. Urządzenie należy złomować zgodnie z lokalnymi przepisami w sprawie utylizacji odpadów. Dodatkowe informacje na temat sposobu utylizacji, złomowania i recyklingu urządzenia można uzyskać w lokalnym urzędzie miejskim, w komunalnym zakładzie utylizacji odpadów lub w sklepie, w którym produkt został zakupiony.

 Urządzenie spełnia wymogi europejskich norm 2006/95/WE, 2004/108/WE oraz 2011/65/WE.

HOOVER Limited, Pentrebach, Merthyr Tydfil, Mid Glamorgan, CF48 4TU, UK

ELEMENTY ODKURZACZA

- A. Obudowa główna odkurzacza
- B. Wąż
- C* Rękojeść z uchwytem.* (Dla modelu Acubed Silent Extra 62 dba)
- C** Rękojeść standardowa** (Dla modelu Acubed Silent 69 dba)
- D. Regulator siły ssania*
- E. Przycisk rury teleskopowej**
- F. Uchwyt do przenoszenia
- G. Wskaźnik LED zapelnienia worka
- H. Pedał wł./wył.
- I. Pedał zwijania przewodu
- J. Panel sterowania LED*
- K. Przycisk regulacji mocy*
 - K1. Suwak regulacji mocy*
- L. Uchwyt na akcesoria*
- M. Przełącznik typu podłogi*
- N. Szczotka dywanowo-podłogowa (GP)**
 - N1. Ssawka do dywanów (CA)**
 - N2. Ssawka do twardych podłóg (HF)**
- O. Mikrofiltr wylotowy
- P. Flitr wylotowy
- Q. Zatrząsk zwalniania kłapy worka
- R. Kłapa worka
- S. Filtr przed silnikiem
- T. Obsada worka**
- U. Worek**
- V. Zestaw akcesoriów*
 - V1. Ssawka szczelinowa*
 - V2. Szczotka do mebli*
 - V3. Szczotka do kurzu*
- W. Turboszczotka mini do usuwania sierści zwierząt*
- X. Turboszczotka mini do usuwania alergenów*
- Y. Szczotka do parkietów*
- Z. Szczotka do parkietów Easy

MONTAŻ ODKURZACZA

Wymij wszystkie elementy z opakowania.

1. Podłącz wąż do urządzenia, upewniając się że jest zamontowany w poprawnej pozycji. [1]
W celu zwolnienia węża: obróć łącznik w lewo i pociągnij. [2]

*Tylko w niektórych modelach

** Jedynie w niektórych modelach. Końcówki mogą się różnić w zależności od modelu

2. Podłącz uchwyt do rury i zamocuj na niej akcesoria. [3B]
3. Podłącz końcówkę rury do odpowiedniej ssawki. [3A]

KORZYSTANIE Z ODKURZACZA

1. Wyciągnij przewód zasilający i podłącz go do zasilania. Nie należy wyciągać przewodu poza czerwony znaczek. [5]
2. Ustaw rurę teleskopową na żadaną wysokość, przesuwając jej regulację w górę i podnosząc lub opuszczając uchwyt do najwygodniejszego położenia. [4]
3. Wybierz odpowiednią ssawkę by jak najlepiej dopasować do potrzeb sprzątnia, do dywanów lub podłogi twardej.
Twarda podłoga – Szczotki są obniżone, aby chronić podłogę.
Dywan – Szczotki są uniesione, aby umożliwić głębsze odkurzanie.
4. Włącz urządzenie naciskając przycisk on/off. [6]
5. Dopasuj poziom mocy naciskając przyciski na panelu sterowania** lub przesuwając suwak mocy**. [7,8]
6. Przesuń regulator* ssania na odpowiedni poziom. [9]
7. Po zakończeniu pracy wyłącz odkurzacza za pomocą pedału Wł./Wył. Odłącz i pociągnij delikatnie przewód zasilający, by zwinać go z powrotem do odkurzacza.
8. **Przerwa w pracy i przechowywanie** - Rurę można zablokować w bezpiecznym położeniu w trakcie przerwy w pracy lub w położeniu do przechowywania, gdy odkurzacza nie jest w użyciu. [10]

DODATKOWE AKCESORIA

Aby uzyskać optymalne wyniki oraz wydajność energetyczną^{#1}, zaleca się stosowanie prawidłowych końcówek podczas głównych czynności czyszczenia. Ssawki są wskazane na schematach i oznaczone literami **GP**, **HF** lub **CA**.

Ssawką typu **GP** można odkurzać zarówno dywany, jak i twarde podłogi.

Ssawka typu **HF** jest odpowiednia tylko do odkurzania twardych podłóg.

Ssawka typu **CA** jest odpowiednia tylko do odkurzania dywanów.

Pozostałe ssawki to akcesoria do specjalistycznych zadań czyszczących. Zaleca się używać ich jedynie okazjonalnie.

Należy podkreślić, że niniejszy odkurzacza jest dostarczany wraz z etykietą energetyczną zgodnie z wymogami Rozporządzenia (UE) 665/2013.

Jeśli na etykiecie znajduje się czerwony znak zakazu umieszczony na symbolu dywanu, oznacza to, że ten odkurzacza nie nadaje się do odkurzania dywanów.

Jeśli na etykiecie znajduje się czerwony znak zakazu umieszczony na symbolu twardej podłogi, oznacza to, że ten odkurzacza nie nadaje się do odkurzania twardych podłóg.

¹ **UWAGA:** Wskaźnik zbierania kurzu na dywanie, wskaźnik zbierania kurzu na dywanie oraz klasa efektywności energetycznej zgodnie z Regulacjami Komisji (UE) 665/2013 i 666/2013.

Wszystkie akcesoria mogą zostać zamocowane na uchwycie lub końcu rury teleskopowej.

Zestaw akcesoriów* – Łączy kilka funkcji w jednym elemencie, zapewniając maksymalną elastyczność dzięki obrotowej części. Sięga do trudno dostępnych miejsc dzięki obrotowej obudowie. Szczotka 3 w 1 może być łatwo przechowana pod uchwycem na wąż.

Ssawka szczelinowa* – Do odkurzania kątów i innych trudno dostępnych miejsc. **[V1]**

Szczotka do mebli* – Do miękkich mebli i tkanin. **[V2]**

Szczotka do kurzu* – Do pótek z książkami, ram obrazów, klawiatur i innych delikatnych miejsc. Aby wysunąć szczotki, należy nacisnąć przycisk na obudowie końcówki. **[V3]**

Szczotka do parkietów* – Do parkietów i innych delikatnych powierzchni podłogowych. **[Y]**

Turboszczotka mini do usuwania sierści zwierząt* - Turboszczotka mini służy do odkurzania schodów lub głębokiego odkurzania powierzchni pokrytych tkaninami i innych trudnych do czyszczenia powierzchni. Nadaje się w szczególności do usuwania sierści zwierząt. **[W]**

Turboszczotka mini do usuwania alergenów* – Turboszczotka mini służy do odkurzania schodów, głębokiego odkurzania powierzchni pokrytych tkaninami i innych trudnych do czyszczenia powierzchni miękkich, nadaje się w szczególności do usuwania sierści zwierząt domowych. **[X]**

WAŻNE: Nie należy korzystać z turboszczotek mini do odkurzania dywaników z długimi frędzlami, skór zwierzęcych i puszystych dywanów o włosie dłuższym niż 15 mm. Nie trzymaj końcówki nieruchomo, gdy szczotka się obraca.

KONSERWACJA ODKURZACZA

Wymiana worka na kurz

Jeśli wskaźnik wypełnienia worka zaświeci się na czerwono, należy sprawdzić i w razie potrzeby wymienić worek.

1. Podnieś pokrywę odkurzacza, pociągnij za uchwyt worka na śmieci, wyjmij worek chwytając kołnierz worka. **[11,12]**
2. Nałóż nakładkę i naklejkę znajdującą się na kołnierzu worka na wlot worka. Pełny worek z kurzem należy ostrożnie usunąć w prawidłowy sposób. **[13,14]**
3. Złóż nowy worek w sposób pokazany na worku i zamocuj go, wsuwając kołnierz w uchwyt worka.
4. Ponownie zamontuj uchwyt worka i zamknij pokrywę worka.

Ostrzeżenie: Pokrywa worka nie zamknie się, jeżeli w odkurzaczu nie został zainstalowany worek / lub uchwyt worka. Przed zamknięciem pokrywy zawsze upewnij się, że worek i uchwyt worka są prawidłowo włożone.

*Tylko w niektórych modelach

** Jedynie w niektórych modelach. Końcówki mogą się różnić w zależności od modelu

ZAPAMIĘTAJ: LED* wskaźnik zapelnienia worka może się zaświecić również w przypadku wystąpienia niedrożności. W takim przypadku patrz rozdział „Usuwanie niedrożności z układu”.

Czyszczenie filtrów zmywalnych*

Aby uzyskać optymalną wydajność odkurzacza, należy wymyć filtr po każdym 5 wymianach worka.

Czyszczenie filtra pre-motor.

1. Zwolnij zatrzask pokrywy odkurzacza by wyjąć uchwyt worka. **[12]**
2. Wyjmij filtr wstępny silnika. **[15]**
3. Wyjmij mikrofiltr. **[16]**
4. Wymyj go w letniej wodzie i odstaw do dokładnego wyschnięcia przed ponownym montażem w odkurzaczu. **[19,20]**

Czyszczenie filtrów odkurzacza:

1. Należy wyjąć mikrofiltr z gąbki następnie odpiąć ramkę filtrów i wyjąć kolejny filtr. **[17,18,19]**
2. Filtry należy myć ręcznie w ciepłej wodzie i pozostawić swobodnie do zupełnego wysuszenia. **[20,21]**

ZAPAMIĘTAJ: Nie stosować gorącej wody ani detergentów. W mało prawdopodobnym przypadku uszkodzenia filtra należy zastąpić go oryginalnym filtrem Hoover. Nie wolno podejmować prób eksploatacji odkurzacza bez założonego worka na kurz lub filtra.

Czyszczenie worka zamontowanego na stałe*

Jeśli używasz worka wielokrotnego użytku zalecamy uprać go ręcznie w ciepłej wodzie po 5-krotnym zapelnieniu. Wyciśnij nadmiar wody z filtra i pozostaw do całkowitego wyschnięcia przed ponownym założeniem.

Usuwanie niedrożności z układu (*Tylko w niektórych modelach)

Jeśli mruga wskaźnik LED zapelnienia worka:

1. Sprawdź, czy worek jest pełny. Jeśli tak, zobacz rozdział „Wymiana worka na kurz”.
2. Jeśli worek nie jest pełny:
 - A. Czy trzeba wyczyścić filtry? Jeśli tak, zobacz rozdział „Czyszczenie filtrów”.
 - B. Sprawdź, czy występują jakiegokolwiek niedrożności w układzie. - Użyj przewodu lub rurki do udrożnienia rury teleskopowej lub węża.

OSTRZEŻENIE - Wskaźnik LED zapelnienia worka zaświeci się kiedy worek będzie pełny oraz kiedy wystąpi blokada drożności (np. zatkałe filtry). Kiedy odkurzacz jest używany przez długi czas pomimo włączonego wskaźnika zapelnienia może nastąpić automatyczne wyłączenie urządzenia w celu zabezpieczenia przed przegrzaniem. Wtedy zgaśnie też wskaźnik LED zapelnienia worka. W takim wypadku należy wyłączyć odkurzacz, wyjąć wtyczkę z gniazdka elektrycznego i skorygować problem. Zabezpieczenie termiczne zostanie automatycznie wyzerowane po około 30 minutach.

LISTA KONTROLNA UŻYTKOWNIKA

W razie wystąpienia problemu z urządzeniem należy skorzystać z poniższej prostej listy kontrolnej użytkownika przed skontaktowaniem się z lokalnym serwisem firmy Hoover.

- Czy gniazdko, do którego podłączono odkurzacz, jest pod napięciem? Sprawdź gniazdko elektryczne, podłączając do niego inne urządzenie elektryczne.
- Czy worek na kurz jest przepelniony? Zobacz rozdział „Konserwacja odkurzacza”.
- Czy filtr jest niedrożny? Patrz ‘Czyszczenie filtra’.
- Czy wąż lub szczotki są zatkane? Zobacz rozdział „Usuwanie niedrożności z układu”.
- Czy nie nastąpiło przegrzanie odkurzacza? W przypadku przegrzania odkurzacz automatycznie ponownie uruchomi się po około 30 minutach.

WAŻNE INFORMACJE

Części zapasowe i materiały eksploatacyjne firmy Hoover

Należy zawsze wymieniać części na oryginalne części zapasowe firmy Hoover. Można je nabyć

w lokalnym serwisie firmy Hoover lub bezpośrednio w firmie Hoover. Przy zamawianiu części zawsze należy podać numer danego modelu.

Dla modelu Acubed Silent Extra 62 dba

Zestaw filtrów (filtr przed silnikiem i filtr wylotowy)	U54	35601662
Worek z mikrofibry (x4)	H75	35601663
Kompletny wąż giętki	D205E	35601664
Szczotka Silent Ekstra dywanowo-podłogowa	G230SEE	35601665
Szczotka ekstra do parkietów	G231EE	35601666

Dla modelu Acubed Silent 69 dba

Zestaw filtrów (filtr przed silnikiem i filtr wylotowy)	U55	35601667
Worek papierowy (x5)	H76	35601668
Kompletny wąż giętki	D206E	35601669
Szczotka Silent dywanowo-podłogowa	G232SE	35601670
Szczotka ekstra do parkietów	G231EE	35601666

Serwis firmy Hoover

Jeśli potrzebujesz wsparcia serwisowego, części zamiennych lub materiałów eksploatacyjnych, prosimy o kontakt z regionalnym serwisem Hoover.

Jakość

Fabryki firmy Hoover zostały poddane niezależnej kontroli pod kątem jakości. Nasze produkty zostały wytworzone z wykorzystaniem systemu kontroli jakości spełniającego wymogi normy ISO 9001.

Gwarancja

Warunki gwarancji na niniejsze urządzenie są określone przez naszego przedstawiciela w kraju, w którym urządzenie jest sprzedawane. Szczegółowe informacje na temat warunków gwarancji można uzyskać w punkcie, w którym urządzenie zostało nabyte. Przy zgłaszaniu wszelkich roszczeń w ramach gwarancji należy przedstawić dowód sprzedaży lub pokwitowanie.

Zastrzegamy sobie możliwość wprowadzania zmian bez wcześniejszego powiadomienia.

NÁVOD K BEZPEČNÉMU POUŽITÍ

Tento vysavač by měl být používán pouze pro úklid domácnosti a v souladu s touto uživatelskou příručkou. Než začnete spotřebič používat, ujistěte se, že rozumíte tomuto návodu.

Nenechávejte zařízení zapnuté v zásuvce. Před čištěním nebo jakoukoli údržbou zařízení vždy vypněte a síťovou šňůru vytáhněte ze zásuvky.

Tento přístroj smí používat děti od 8 let výše a osoby se sníženými fyzickými, smyslovými nebo mentálními schopnostmi nebo s nedostatkem zkušeností a znalostí, pokud mají dozor nebo jim byly dány pokyny týkající se bezpečného používání tohoto přístroje a byly seznámeny s možnými riziky jeho používání. S přístrojem si nesmí hrát děti. Čištění a údržbu nesmí provádět děti bez dohledu.

Jestliže je poškozena síťová šňůra, okamžitě přestaňte zařízení používat. abyste se vyhnuli ohrožení bezpečnosti, napájecí kabel musí být vyměněn autorizovaným technikem společnosti HOOVER.

Udržujte dostatečnou vzdálenost rukou, nohou, volného oděvu a vlasů z dosahu otočných kartáčů.

Používejte výhradně příslušenství, spotřební materiál a náhradní díly doporučené nebo dodávané firmou HOOVER.

Statická elektřina Při čištění některých koberců vzniká malé množství statické elektřiny. Výboje statické elektřiny neohrožují zdraví.

Nepoužívejte Vaše zařízení venku, na mokré povrchy nebo na mokrá vysávání.

Nevysávejte tvrdé nebo ostré předměty, zápalky, žhavý popel, cigaretové nedopalky a podobné předměty.

Nestříkejte nebo nevysávejte hořlavé kapaliny, čisticí tekutiny, aerosoly nebo jejich výpary.

Během použití zařízení nepřejíždějte přes síťovou šňůru a nevytahujte síťový kabel ze zásuvky taháním za šňůru.

Nepoužívejte zařízení, pokud vám připadá vadné.

Servis HOOVER Pro zajištění vždy bezpečné a efektivní práce s přístrojem doporučujeme, aby jakékoliv servisní práce nebo opravy prováděl pouze autorizovaný servisní pracovník společnosti Hoover.

Během použití zařízení nestůjte na síťové šňůře ani si ji neovíjete kolem paží či nohou.

Nepoužívejte zařízení pro čištění zvířat a osob.

Při úklidu schodů nestavte zařízení na vyšší schod, než se nacházíte vy.

Životní prostředí

Symbol na tomto zařízení označuje, že tento výrobek nesmí být likvidován jako domovní odpad. Zařízení musí být předáno do příslušného sběrného místa pro likvidaci elektrických a elektronických zařízení. Likvidace musí proběhnout v souladu s místními ekologickými předpisy pro likvidaci odpadu. Pro další podrobné informace o zacházení, regeneraci a likvidaci tohoto zařízení prosím kontaktujte Váš místní úřad, společnost pro sběr odpadu nebo obchod, kde jste jej zakoupili.



Tento spotřebič je v souladu s evropskými směrnicemi 2006/95/ES, 2004/108/ES a 2011/65/EU.

HOOVER Limited, Pentrebach, Merthyr Tydfil, Mid Glamorgan, CF48 4TU, UK

SEZNÁMENÍ S VYSAVAČEM

- A. Hlavní vysavač
- B. Hadice
- C* Rukojeť hadice zavínutá* (Pro model Acubed Silent Extra 62 dba)
- C** Rukojeť hadice zakřivená** (Pro model Acubed Silent 69 dba)
- D. Regulátor podtlaku*
- E. Tlačítko teleskopické trubice**
- F. Rukojeť na přenášení
- G. Indikátor LED kontrola sáčku
- H. Pedál Zap/Vyp
- I. Pedál k navíjení kabelu
- J. LED Displej*
- K. Tlačítko nastavitelného výkonu*
 - K1. Kontrolní posuvník výkonu*
- L. Nástroj držák*
- M. Volič typu podlahy*
- N. Hubice na koberce a podlahy (**GP**)**
 - N1. Hubice na koberce (**CA**)**
 - N2. Hubice na tvrdé podlahy (**HF**)**
- O. Výfuková houba:
- P. Výfukový Filtr
- Q. Uvolňovací západka prostoru pro sáček
- R. Dvířka prostoru pro sáček
- S. Filtr před motorem
- T. Držák na sáček**
- U. Sáček**
- V. Sada doplňků*
 - V1. Štěrbínový nástroj*
 - V2. Hubice na čištění nábytku*
 - V3. Prachový kartáč*
- W. Miniturbohubice na čištění chlupů zvířat*
- X. Miniturbohubice na odstraňování alergenů*
- Y. Hubice na údržbu parket*
- Z. Parketová hubice

SESTAVENÍ VYSAVAČE

Vybalte všechny díly vysavače.

1. Připojte hadici k hlavnímu tělu čističe, ujistěte se, že se uzavře se do své pozice. [1]
Abyste uvolnili hadici: otočte konektorem proti směru hodinových ručiček a vytáhněte ji. [2]

*Pouze u některých modelů ** Pouze některé modely, hubice se může lišit dle modelu

2. Připojte rukojeť hadice ke konci pevné trubice na horním konci a uložte příslušenství na trubici. [3B]
3. Připojte spodní konec trubice k hubici na koberce a podlahu. [3A]

JAK POUŽÍVAT VYSAVAČ

1. Vytáhněte síťovou šňůru a zapojte ji do zásuvky. Konec šňůry označuje červená značka. [5]
2. Nastavte teleskopickou trubici do požadované výšky přesunutím seřizovacího tlačítka teleskopické trubice a trubici posuňte nahoru nebo dolů do polohy nejpohodlnější pro čištění. [4]
3. Vyberte hubici na koberec nebo na podlahu pro optimální režim čištění daného typu podlahy.
Tvrdá podlaha – Štětiny jsou vysunuté, aby nedošlo k poškrábání podlahy.
Koberec – Štětiny jsou zasunuté, aby bylo zajištěno účinné čištění.
4. Zapněte čistič stlačením pedálu Zap/Vyp na hlavní části čističe. [6]
5. Nastavte úroveň výkonu stisknutím tlačítka regulace výkonu** nebo pomocí posuvného tlačítka regulace výkonu**. [7,8]
6. Posuňte regulátor sání* do požadované polohy. [9]
7. Po ukončení čištění vypněte čistič stlačením pedálu Zap/Vyp. Odpojte a vytáhněte napájecí kabel znovu k navinutí přívodního kabelu zpět do vysavače.
8. **Uložení a skladování** - Trubici je možné zaparkovat na dočasné uskladnění během používání nebo uskladnění pokud vysavač nepoužíváte. [10]

PŘÍSLUŠENSTVÍ

Chcete-li získat co nejlepší výkon a energetickou účinnost #1 je doporučeno, aby byly použity správné trysky pro hlavní čisticí operace. Tyto trysky jsou uvedeny v diagramech písmeny **GP**, **HF** nebo **CA**.

Trysku typu **GP** lze použít jak pro čištění koberce tak na tvrdé podlahy.

Tryska typu **HF** je vhodá pouze pro použití na tvrdé podlahy.

Tryska typu **CA** je vhodná pouze pro použití na koberce.

Další trysky jsou příslušenství pro specializovaná čištění a jsou doporučeny pouze pro příležitostná použití.

Je důležité si uvědomit, že tento vysavač je dodáván s energetickým štítkem podle požadavků Evropského nařízení (EU) 665/2013.

Je-li označení na štítku zákazový červený kruh na levé straně pokrývající symbol koberce, pak to znamená, že vysavač není vhodné použít na koberce.

Je-li označení na štítku zákazový červený kruh na pravé straně pokrývající symbol tvrdé podlahy, pak to znamená, že vysavač není vhodné použít na tvrdé podlahy.

#1 **POZNÁMKA:** Schopnost vyzvednout prach z koberce, schopnost vyzvednout prach z tvrdé podlahy a energetická účinnost v souladu s Nařízením Komise (EU) 665/2013 a (EU) 666/2013.

Veškeré příslušenství lze upevnit na držadlo nebo na konec teleskopické trubice.

Sada doplňků* – Spojuje několik funkcí v jediném nástroji, přičemž otočné uložení zajišťuje nejvyšší flexibilitu. Díky otočnému uložení dosáhnete do nepřístupných míst. Nástroj 3 v 1 lze snadno uložit pod držadlo hadice.

Štěrbínový nástroj* – Na rohy a obtížně přístupná místa. **[V1]**

Hubice na čištění nábytku* – Pro šetrné čištění nábytku a tkanin. **[V2]**

Prachový kartáč* – Pro šetrné čištění knihoven, rámu, klávesnic apod. Chcete-li vysunout štětiny, stiskněte tlačítko na tělese nástroje. **[V3]**

Hubice na údržbu parket* – Pro šetrné čištění parket a jiných citlivých podlahových krytin. **[Y]**

Miniturbohubice na čištění chlupů zvířat* - Miniturbohubici používejte pro úklid schodišť nebo pro hloubkové čištění textilních povrchů a jiných obtížně přístupných ploch. Vhodné zejména pro odstraňování chlupů zvířat. **[W]**

Miniturbohubice na čištění alergenů* – Miniturbohubici používejte pro úklid schodišť nebo pro hloubkové čištění textilních povrchů a jiných obtížně přístupných ploch, hodí se zejména na odstraňování alergenů. **[X]**

DŮLEŽITÉ UPOZORNĚNÍ: Nepoužívejte miniturbohubici na čištění koberců s dlouhými trásněmi, pelíšků domácích zvířat a koberců s vlasem delším než 15 mm. Pokud se kartáče otáčejí, hubice nesmí zůstat na jednom místě.

ÚDRŽBA VYSAVAČE

Výměna sáčku na prach

Pokud je indikátor kontroly sáčku červený, proveďte kontrolu a v případě nutnosti vyměňte sáček.

1. Zvedněte uvolňovací západku dveří sáčku a otevřete jej, vytáhněte držák sáčku, vytáhněte límec sáčku a odstraňte sáček. **[11,12]**
2. Použijte snímatelnou a zalepovací nálepku, která se nachází na límci sáčku, k vpustnému otvoru do sáčku. Plný sáček prachu je nutné vhodit do odpadní nádoby správným a opatrným způsobem. **[13,14]**
3. Složte nový sáček dle vyobrazení a instalujte do vsunutím límce do držáku sáčku.
4. Držák na sáček znovu zasuňte a zadní dvířka zavřete.

Varování: Zadní dvířka se NEZAVŘOU, pokud sáček na prach a/nebo držák sáčku nejsou připevněné k vysavači. Při zavírání dveří sáčku se vždy ujistěte, že sáček a držák na sáček jsou umístěny.

*Pouze u některých modelů ** Pouze některé modely, hubice se může lišit dle modelu

UPOZORNĚNÍ: Kontrolní indikátor LED* sáčku může také svítit v případě, že došlo k ucpání. V případě potřeby konzultujte „Odstranění překážky ze systému“.

Čištění omyvatelného filtru*

Chcete-li zachovat optimální účinnost vysavače, vždy po pěti výměnách sáčku omyjte filtr.

Čištění filtru před motorem:

1. Zdvihněte západku dvířek k sáčku k jejich otevření a odstranění držáku sáčku. **[12]**
2. Odstraňte rám předmotorového filtru z čističe. **[15]**
3. Odstraňte filtrační houbu z držáku. **[16]**
4. Omyjte ho ve vlažné vodě a nechte ho dokonale vyschnout, než ho opět vložíte do vysavače. **[19,20]**

Čištění výfukového filtru a výfukové houby:

1. Chcete-li odebrat výfukovou houbu a výfukový filtr, odstraňte výfukovou houbu 1 z výfukového krytu a uvolněte filtrační balení a odstraňte druhou houbu 2. **[17,18,19]**
2. Omyjte je v ruce teplou vodou a nechte jej před zpětným umístěním oschnout. **[20,21]**

UPOZORNĚNÍ: Nepoužívejte horkou vodu ani saponáty. V případě, že dojde k tak nepravděpodobné události jako je poškození filtru, použijte originální náhradní filtr Hoover. Nepoužívejte vysavač bez sáčku na prach nebo filtru.

Čištění trvalého tkaninového sáčku na prach*

Chcete-li zachovat optimální výkon, doporučujeme umýt stálý hadříkový prachový sáček pod teplou vodou po každých 5 naplnění. Nechte odtéct vodu a sáček usušte před vložením zpět do vysavače.

Odstranění překážky ze systému (*Pouze u některých modelů)

Když se kontrolní indikátor LED sáčku rozsvítí nebo bliká:

1. Zkontrolujte, zda je sáček plný. Je-li plný, řiďte se podle bodu „Výměna sáčku na prach“.
2. Není-li plný, postupujte následujícím způsobem:
 - A. Je třeba vyčistit filtry? Pokud ano, viz část „Čištění filtru“.
 - B. Zkontrolujte, zda není v systému jiná překážka - Použijte kabel nebo tyč k odstranění ucpání z teleskopické trubky nebo ohebné hadice.

VAROVÁNÍ - Indikátor LED kontroly sáčku se rozsvítí, je-li používán čistič plný, je-li systém ucpáný nebo jsou-li filtry zanesené. Budete-li vysavač používat, ačkoli kontrolní indikátor LED sáčku je rozsvícený, tepelná pojistka vypne vysavač, aby nedošlo k jeho přehřátí. Jakmile se vysavač vypne, kontrolní indikátor LED sáčku se vypne a tím signalizuje, že byla aktivována tepelná pojistka. Pokud k tomu dojde, vypněte vysavač, odpojte ho od sítě a odstraňte závadu. Tepelná pojistka se automaticky vrátí do výchozího stavu asi po 30 minutách.

KONTROLNÍ SEZNAM PRO UŽIVATELE

Pokud máte jakýkoli problém s výrobkem, proveďte kontrolu podle tohoto seznamu, než se obrátíte na servisní středisko Hoover.

- Funguje správně elektrická zásuvka, k níž je připojen vysavač? Zkontrolujte ji pomocí jiného spotřebiče.
- Není sáček na prach plný? Viz „Údržba vysavače“.
- Není filtr ucpaný? Pokud ano, viz část „Čištění omyvatelného filtru“.
- Není ucpaná hadice nebo hubice? Viz „Odstranění překážky ze systému“.
- Není vysavač přehřátý? Pokud ano, vyčkejte cca 30 minut, než se vysavač vrátí do funkčního stavu.

DŮLEŽITÉ INFORMACE

Náhradní díly a spotřební materiály Hoover

Vždy používejte originální náhradní díly společnosti Hoover. Získáte je u místního prodejce výrobků Hoover nebo u servisních partnerů. V objednávce dílů laskavě vždy uvádějte číslo modelu.

Pro model Acubed Silent Extra 62 dba

Sada filtrů (předmotorový a výfukový)	U54	35601662	
Sáček z mikrovlákna (x4)	H75	35601663	
Pružná hadice	D205E	35601664	
Silent Extra hubice na koberce a podlahy	G230SEE	35601665	
Extra hubice na parkety	G231EE	35601666	

Pro model Acubed Silent 69 dba

Sada filtrů (předmotorový a výfukový)	U55	35601667	
PAPÍROVÝ SÁČEK (x5)	H76	35601668	
Pružná hadice	D206E	35601669	
Silent hubice na koberce a podlahy	G232SE	35601670	
Extra hubice na parkety	G231EE	35601666	

Servis společnosti Hoover

Pokaždé, kdy si budete muset vyžádat servis, náhradní díly nebo spotřební materiál, se obraťte na místní autorizované servisní středisko společnosti Hoover.

Kvalita

Kvalita výroby ve výrobních závodech společnosti Hoover byla posouzena nezávislou organizací. Naše výrobky jsou vyráběny podle systému jakosti, který splňuje požadavky ISO 9001.

Záruka

Záruční podmínky pro tento spotřebič stanoví náš zástupce v zemi, v níž je spotřebič prodáván. Přesné znění podmínek vám poskytne prodejce, u něhož jste si spotřebič zakoupili. Při reklamaci podle těchto záručních podmínek je nutno předložit účtenku nebo doklad o nákupu.

Právo změny bez předchozího upozornění vyhrazeno.

NAVODILA ZA VARNO UPORABO

Sesalnik lahko uporabljate le za čiščenje stanovanjskih prostorov, kot je opisano v tem priročniku. Prosimo, da se pred uporabo sesalnika temeljito seznanite s temi navodili.

Sesalnika ne puščajte priključenega na električno omrežje. Po vsaki uporabi ali pred kakršnimi koli vzdrževalnimi deli in čiščenjem naprave sesalnik vedno izklopite in izvlecite vtičač iz električne vtičnice.

Ta aparat lahko uporabljajo otroci, starejši od 8 let, ter osebe z zmanjšanimi telesnimi, zaznavnimi in mentalnimi sposobnostmi ali osebe s pomanjkljivimi izkušnjami in znanjem, če so pod nadzorom ali so bile ustrezno podučene o varni uporabi aparata ter se zavedajo nevarnosti, ki so povezane z njegovo uporabo. Otroci se ne smejo igrati z aparatom. Otroci ne smejo čistiti ali vzdrževati aparata brez nadzora.

Če je napajalni kabel poškodovan, nemudoma prenehajte z uporabo sesalnika. Da bi se izognili nevarnosti, mora napajalni kabel zamenjati pooblaščen Hooverjev serviser.

Imejte roke, noge, ohlapna oblačila in lasje proč od vrtljivih krtač.

Uporabljajte le priključke, potrošni material ali nadomestne dele, ki jih priporoča ali dobavi podjetje Hoover.

Statična elektrika: Določene vrste preprog lahko ustvarijo manjšo količino statične elektrike. Kakršen koli statični električni naboj ne ogroža zdravja.

Sesalnika ne smete uporabljati na prostem, na kakršni koli mokri površini ali za sesanje tekočin.

Ne smete sesati trdih ali ostrih predmetov, vžigalic, vročega pepela, cigaretnih ogorkov ali drugih podobnih snovi.

Ne smete pršiti ali sesati vnetljivih tekočin, čistil, osvežilcev zraka ali njihovih hlapov

Ne smete zapeljati prek napajalnega kabla med uporabo sesalnika ali izvleči vtičača tako, da bi vlekli za kabel.

Ne smete nadaljevati z uporabo sesalnika, če opazite nepravilnosti v delovanju.

Servis HOOVER: Za zagotovitev nenehnega varnega in učinkovitega delovanja naprave priporočamo, da servisiranje ali popravila izvaja le pooblaščen Hooverjev serviser.

Med uporabo sesalnika ne smete stati na kablu ali si ga ovijati okoli rok ali nog.

Ne smete uporabljati sesalnika za čiščenje živali ali ljudi.

Sesalnika ne smete postavljati nad seboj, ko sesate stopnice.

Okolje

Simbol na izdelku pomeni, da izdelka ne smete odstraniti kot gospodinjski odpadek. Oddati ga morate na zbirnem mestu za recikliranje električne in elektronske opreme. Odstranitev morate izvesti v skladu s krajevnimi okoljskimi predpisi glede odstranjevanja odpadkov. Za podrobnejše informacije o ravnanju z izdelkom, obnovi in recikliranju izdelka se obrnite na krajevni urad, komunalno podjetje za odvoz gospodinjskih odpadkov ali trgovino, kjer ste izdelek kupili.



Ta naprava je v skladu z evropskimi direktivami 2006/95/ES, 2004/108/ES in 2011/65/EU.

HOOVER Limited, Pentrebach, Merthyr Tydfil, Mid Glamorgan, CF48 4TU, UK

SEZNANJANJE S SESALNIKOM

- A. Glavni sesalnik
- B. Cev
- C* Ročaj cevi z zanko* (Za zelo tih model Acubed 62 dba)
- C** Ukrivljeno držalo cevi** (Za tih model Acubed 69 dba)
- D. Krmilnik moči sesanja*
- E. Tipka teleskopske cevi**
- F. Ročaj za nošenje
- G. Opozorilna lučka vrečke
- H. Stopalka za vklop/izklop
- I. Stopalka za navijanje kabla
- J. Zaslon LED*
- K. Nadzorna tipka spremenljive moči*
 - K1. Pomični gumb za nastavev moči sesanja*
- L. Opora za pripomočke*
- M. Gumb za izbiro vrste tal*
- N. Krtača za preproge in tla (GP)**
 - N1. Nastavek za preprogo (CA)**
 - N2. Nastavek za trda tla (HF)**
- O. Sesalna gobica
- P. Sesalni filter
- Q. Zaskočni zapah za sprostitev pokrova predala za vrečko
- R. Vrata za vrečko
- S. Filter pred motorjem
- T. Držalo za vrečko**
- U. Vrečka**
- V. Komplet priključkov*
 - V1. Nastavek za čiščenje rež,*
 - V2. Nastavek za pohišstvo,*
 - V3. Krtača za prah*
- W. Mini turbo nastavek za čiščenje dlak domačih živali*
- X. Mini Turbo krtača za alergene delce*
- Y. Nastavek za čiščenje parketa*
- Z. Nastavek za parket

SESTAVLJANJE SESALNIKA

Iz embalaže odstranite vse sestavne dele.

1. Cev priključite na osnovno ogrodje sesalnika in jo dobro pritrdite. [1]
Če želite cev odstraniti, povezovalni člen zavrtite v nasprotni smeri urinega kazalca in ga

*Le pri določenih modelih

** Samo določeni modeli, nastavki se lahko spreminjajo glede na model.

- povlecite. [2]
2. Ročaj cevi priključite na skrajno točko fiksne cevi in pripomočke namestite na cev. [3B]
3. Na spodnji del cevi priključite nastavek za tepih in tla. [3A]

UPORABA SESALNIKA

1. Izvlecite napajalni kabel in ga potisnite vtikač v električno vtičnico. Kabla ne vlecite naprej od rdeče oznake. [5]
2. Teleskopsko cev prilagodite na zeleno višino tako, da premaknete regulator teleskopske cevi, nato pa dvignete ali spustite cev v najbolj udoben položaj za sesanje. [4]
3. Za učinkovito čiščenje določene površine izberite nastavek za tepih ali nastavek za tla.
Trde talne površine – krtače so spuščene, da ščitijo tla.
Preproga – krtače so dvignjene zaradi globljega sesanja.
4. Sesalnik prižgite s pritiskom na pedal on/off, ki se nahaja na glavnem ogrodju sesalnika. [6]
5. Jakost sesalnika izberite s pritiskom na tipko** za uravnavanje spremenljive jakosti ali s pritiskom na drsnik** za nadziranje spremenljive jakosti. [7,8]
6. Nastavite krmilnik moči* sesanja v zeleni položaj. [9]
7. Po opravljenem delu izklopite s pritiskom na stopalko za vklop/izklop. Izklopite in spet izvlecite kabel ter napajalni kabel spet shranite v notranjost sesalnika.
8. **Parkiranje in shranjevanje** - Cev lahko med uporabo namestite v lego za začasno odložitev. Ko cevi ne uporabljate, lahko to namestite v lego za odložitev. [10]

DODATNI PRIKLJUČKI

Da bi dobili najboljše delovanje in energetska učinkovitost^{#1}, je priporočljivo uporabljati pravilne nastavke za glavne čistilne funkcije. Nastavki so označeni v diagramih s črkami **GP**, **HF** ali **CA**.

GP tip nastavka lahko uporabljate za čiščenje preprog in trdih tal.

HF tip nastavka je primeren le za trda tla.

CA tip nastavka je primeren le za preproge.

Drugi nastavki so pripomočki namenjeni za posebno čiščenje in priporočamo le občasno uporabo.

Pomembno je vedeti, da je ta sesalnik opremljen z energijsko nalepko, kot je zahtevano po Evropski Uredbi (EU) 665/2013.

Če oznaka prikazuje rdeč prepovedni krog na levi čez simbol za preprogo, pomeni, da sesalnik ni primeren za uporabo na preprogah.

Če oznaka prikazuje rdeč prepovedni krog na levi čez simbol za trda tla, pomeni, da sesalnik ni primeren za uporabo na trdih tleh.

#1 **OPOMBA:** Sposobnost pobiranja prahu s preprog, sposobnost pobiranja prahu s trdih tal in energetska učinkovitost so v skladu z Uredbami Komisije (EU) 665/2013 in (EU) 666/2013.

Vse dodatne priključke je mogoče namestiti na konec ročaja ali na konec teleskopske cevi.

Komplet priključkov* – Združuje več funkcij, vrtljivo ohišje zagotavlja največjo možno prilagodljivost. Z obračanjem ohišja lahko dosežete nedostopne predele. Nastavek 3 v 1 lahko shranite pod ročaj cevi.

Nastavek za čiščenje rež,* – za čiščenje kotov in težko dostopnih predelov. [V1]

Nastavek za pohištvo,* – Za mehkejšo opremo in materiale. [V2]

Krtača za prah* – za knjižne police, okvirje slik, tipkovnice in druge občutljive površine. Krtačo raztegnete s pritiskom na gumb na ohišju nastavka. [V3]

Nastavek za čiščenje parketa* – Za parketna tla in druga občutljiva tla. [Y]

Mini turbo nastavek za čiščenje dlak domačih živali* - Mini Turbo nastavek uporabljajte za čiščenje stopnic ali globinsko čiščenje tekstilnih površin in površin, ki jih je težko čistiti. Delno primerno za odstranjevanje dlak domačih živali. [W]

Mini turbo nastavek za alergene delce* – Ta nastavek uporabljajte za sesanje stopnic ali globinsko sesanje tekstilnih površin in površin, ki jih je težko čistiti, predvsem za odstranjevanje alergenih delcev. [X]

POMEMBNO: Turbo in Mini Turbo nastavka ne uporabljajte na preprogah z dolgimi resicami, na živalski koži in preprogah, ki so globlje od 15 mm. Sesalni nastavek ne sme mirovati, medtem ko se krtača vrti.

VZDRŽEVANJE SESALNIKA

Zamenjava vrečke za prah

Če se indikator napolnjenosti obarva rdeče, prosimo preverite in po potrebi zamenjajte vrečko za prah.

1. Dvignite zapah, ki se nahaja na vratih prostora za vrečko in odprite vrata. Povlecite držalo vrečke ter nato vrečko primite za rob in jo izvlecite. [11,12]
2. Odprtino na vrečki zaprite s samolepilno nalepko, ki se nahaja na objemki vrečke. Polno vrečko s prahom previdno odvrzite v smeti. [13,14]
3. Prepognite novo vrečko kot je prikazano, jo pritrdite na nastavek in vstavite v držalo vrečke.
4. Namestite držalo vrečke in zaprite pokrov vrečke.

OPOZORILO: Pokrova vrečke NE bo možno zapreti, če vrečka za prah in/ali držalo vrečke nista nameščena. Preden vrata zaprete, se vedno preverite, ali sta vrečka in nejno držalo vstavljena.

*Le pri določenih modelih

** Samo določeni modeli, nastavki se lahko spreminjajo glede na model.

NE POZABITE: Led lučka lahko sveti tudi, če je v sistemu prisotna napaka. V tem primeru si oglejte 'Odpravljanje zamašitve'.

Čiščenje filtrov*

Da bi ohranili optimalno delovanje sesalnika, vas prosimo, da filter operete po petih zamenjanih vrečkah.

Čiščenje pralnega filtra pred motorjem:

1. Dvignite zapah, ki se nahaja na vratih za vrečko in odprite vrata ter nato odstranite držalo vrečke. [12]
2. S sesalnika odstranite okvir predmotornega filtra. [15]
3. Gobico filtra odstranite z držala. [16]
4. Operite ga v mlačni vodi in počakajte, da se povsem posuši, preden ga namestite nazaj v sesalnik. [19,20]

Čiščenje sesalnega filtra in sesalne gobice:

1. Sesalno gobico in sesalni filter odstranite tako, da s sesalnega pokrova odstranite sesalno gobico 1 in odprite ovoj filtra ter nato odstranite še gobico 2. [17,18,19]
2. Te sestavne dele operite z mlačno vodo, počakajte, da se povsem posušijo in jih šele nato spet namestite v sesalnik. [20,21]

NE POZABITE: Ne uporabljajte vroče vode ali čistil. Če bi se filtri slučajno poškodovali, jih zamenjajte z originalnimi filtri za sesalnik Hoover. Sesalnika ne uporabljajte brez vrečke za prah ali nameščenega filtra.

Čiščenje platnene trajne vrečke za prah*

Za vzdrževanje optimalnega delovanja sesalnika priporočamo, po 5 praznjenjih trajno vrečko za prah operete ročno v mlačni vodi. Pred zamenjavo odlijte odvečno vodo in pustite, da se popolnoma posuši.

Odpravljanje zamašitve (*Samo nekateri modeli)

Če opozorilna lučka sveti ali utripa:

1. Preverite, ali je vrečka za prah polna. Če je, si oglejte 'Zamenjava vrečke za prah'.
2. Če ni polna, potem;
 - A. Je treba očistiti filtre? Če je, potem si oglejte 'Čiščenje filtrov'.
 - B. Preverite, ali je sistem zamašen še na kakšnem drugem mestu. - S kablom ali palico odstranite predmet, ki se nahaja v teleskopski cevi ali ali v pregibni cevi.

OPOZORILO - Opozorilna lučka se prižge, če sesalnik uporabljate, ko je ta že poln, če kakšen predmet onemogoča prehod ali če je filter umazan. Če sesalnik dlje časa uporabljate tudi po tem, ko se je lučka že prižgala, bo toplotni regulator povzročil ugasitev sesalnika in tako preprečil pregrevanje. Opozorilna lučka se ugasne, ko se ugasne sesalnik, in s tem opozarja, da se je toplotni regulator aktiviral. Če pride do tega, sesalnik izklopite, izključite iz napajanja in odpravite težavo. Do samodejne ponastavitve izklopa pride po približno 30 minutah.

KONROLNI SEZNAM ZA UPORABNIKA

Če imate težave z izdelkom, preglejte ta preprost kontrolni seznam za uporabnika, preden pokličete pooblaščen Hooverjev servis.

- Je sesalnik vključen v delujoče električno omrežje? Prosimo vas, da preverite z drugo električno napravo.
- Je vrečka za prah preveč napolnjena? Oglejte si 'Vzdrževanje sesalnika'.
- Je zamašen filter? Glejte 'Čiščenje filtra':
- Je blokirana cev ali priključek? Oglejte si 'Odpravljanje zamašitve'.
- Se je sesalnik pregrel? Če je tako, se bo sesalnik samodejno ponastavil po 30 minutah.

POMEMBNE INFORMACIJE

Nadomestni deli in potrošni material Hoover

Vedno uporabljajte originalne nadomestne dele Hoover. Dobite jih pri krajevnem prodajalcu Hooverjevih izdelkov. Pri naročanju delov vedno navedite številko modela.

Za zelo tih model Acubed 62 dba

Paket filtrov predmotorni in izhodni	U54	35601662
Vrečka iz mikrovlaken (x4)	H75	35601663
Celotna Gijbljiva Cev:	D205E	35601664
Krtača za tepihe in trde površine Silent Extra	G230SEE	35601665
Krtača za parket Extra	G231EE	35601666

Za tih model Acubed 69 dba

Paket filtrov predmotorni in izhodni	U55	35601667
Papirnata vrečka (x5)	H76	35601668
Celotna Gijbljiva Cev:	D206E	35601669
Krtača za tepihe in trde površine Silent	G232SE	35601670
Krtača za parket Extra	G231EE	35601666

Hooverjev servis

Če potrebujete pomoč ter rezervne in potrošne dele, se obrnite na najbližji Hooverjev servis.

Kakovost

Hooverjeve tovarne so bile predmet neodvisnega ocenjevanja kakovosti. Naši izdelki so izdelani na osnovi sistema kakovosti, ki izpolnjuje zahteve standarda ISO 9001.

Vaša garancija

Garancijski pogoji za to napravo so taki, kot jih določi zastopnik v državi, kjer je naprava prodana. Podrobnosti glede garancijskih pogojev lahko dobite od prodajalca, pri katerem ste napravo kupili. Če želite uveljavljati kakršno koli garancijo, potrebujete potrdilo o nakupu ali račun.

Garancija se lahko spreminja brez predhodnega obvestila.

GÜVENLİ KULLANIM TALİMATLARI

Bu süpürge kullanım kılavuzunda belirtildiği gibi yalnızca evsel temizlik için kullanılmalıdır. Lütfen ürünü kullanmadan önce bu kılavuzun tam olarak anlaşıldığından emin olun.

Süpürge fişini prize takılı bırakmayın. Cihazı kullanmadan veya temizlemeden önce ya da herhangi bir bakım işleminden önce daima kapalı konuma getirin ve fişi prizden çekin.

Bu cihaz 8 yaş ve üzeri çocuklar ve yetersiz fiziksel, duyuşsal veya zihinsel kabiliyete sahip kişiler ya da deneyim ve bilgi yoksunu kişiler tarafından bir yetişkinin gözetimi veya cihazın güvenli bir şekilde kullanımı ile ilgili talimatı ve bulunan tehlikelerin açıkça anlatılması ile kullanılabilirler. Çocuklar cihaz ile oynamamalıdır. Temizleme ve bakım işlemi denetimsiz şekilde çocuklar tarafından yapılmamalıdır.

Güç kablosu hasar görürse cihazı kullanmayı derhal bırakın. Güvenliğin riske atılmaması için, elektrik kablosu mutlaka yetkili HOOVER servis teknisyeni tarafından değiştirilmelidir.

Ellerinizi, ayaklarınızı, bol giysileri ve saçlarınızı dönen fırçalardan uzak tutun.

Yalnızca HOOVER tarafından önerilen veya sağlanan ek birimleri, sarf malzemelerini ya da yedek parçaları kullanın.

Statik elektrik: Bazı halılar statik elektrik oluşuma neden olabilir. Statik elektrik deşarjı sağlığa zararlı değildir.

Cihazınızı dış mekanlarda veya ıslak yüzeylerde ya da ıslak toplama için kullanmayın.

Sert veya keskin nesnelere, kibritleri, sıcak külleri, sigara

izmaritleri veya diğer benzeri öğeleri toplamayın.

Yanıcı sıvıları, temizleme sıvılarını, aerosolleri veya spreyleri püskürtmeyin ya da toplamayın.

Cihazı kullanırken güç kablosu üzerine basmayın veya güç kablosundan çekerek prizden çıkarmayın.

Arızalı görünüyorsa cihazınızı kullanmaya devam etmeyin.

HOOVER servisi: Cihazın her zaman güvenli ve verimli bir şekilde kullanılabilmesi için, her türlü bakım veya onarım işinin sadece yetkili HOOVER servis teknisyenleri tarafından yapılmasını öneririz.

Cihazınızı kullanırken kablonun üzerinde durmayın veya kabloyu kolunuza ya da bacaklarınıza sarmayın.

Cihazı hayvanları veya insanları temizlemek için kullanmayın.

Merdivenleri temizlerken cihazı sizden daha yükseğe yerleştirmeyin.

Çevre

Bu aygıtta ev atığı gibi işlem yapılamayacağını belirtir. Bunun yerine uygun elektrikli ve elektronik ekipman geri dönüşüm toplama noktasına teslim edilmelidir. İmha, atık imhası için düzenlenen yerel çevre yönetmeliklerine uygun olarak yapılmalıdır. Bu aygıtta ait işlem, kurtarma ve geri dönüşümle ilgili daha ayrıntılı bilgi için, lütfen yerel şehir ofisiniz, ev atığı ve çöp atma servisiniz ya da aygıtı satın aldığınız mağaza ile irtibata geçin.

 Bu aygıt 2006/95/EC, 2004/108/EC ve 2011/65/EU Avrupa Direktiflerine uygundur.

HOOVER Limited, Pentrebach, Merthyr Tydfil, Mid Glamorgan, CF48 4TU, UK

SÜPÜRGENİZİ YAKINDAN TANIYIN

- A. Ana Gövde
- B. Hortum
- C* Hortum sapı dönmüş* (Acubed Ultra Sessiz model 62 dba için)
- C** Hortum sapı bükülmüş** (Acubed Sessiz model 69 dba için)
- D. Emiş Kontrolü*
- E. Teleskobik Boru Düğmesi**
- F. Taşıma Kolu
- G. Torba Kontrol Göstergesi LED'i
- H. Açma/Kapama Pedalı
- I. Kablo Makarası Pedalı
- J. LED Gösterge Ekranı*
- K. Değişken Güç Kontrolü Düğmesi*
 - K1. Değişken Güç Denetimi Kaydırıcısı*
- L. Araç Braketi*
- M. Zemin türü seçici*
- N. Halı ve Zemin Başlığı (GP)**
 - N1. Halı Başlığı (CA)**
 - N2. Sert Taban Başlığı (HF)**
- O. Egzoz süngeri
- P. Egzoz Filtresi
- Q. Torba Kapağı Açma Mandalı
- R. Torba Kapağı
- S. Ön-motor filtresi
- T. Torba Tutucu**
- U. Çantası**
- V. Aksesuar Seti*
 - V1. Kenar Köşe Aparatı*
 - V2. Mobilya Başlığı*
 - V3. Toz Alma Fırçası*
- W. Evcil Hayvan Tüyü Giderici Mini Turbo Başlık*
- X. Alerjen Giderici Mini Turbo Başlık*
- Y. Parke Başlığı*
- Z. Kolay Parke Ağızlığı

SÜPÜRGENİZİN KURULMASI

Tüm parçaları ambalajından çıkartın.

1. Hortumu süpürgenin ana gövdesine takın, yerine oturduğundan emin olun. [1]

*Sadece bazı modeller için

** Yalnızca belirli modeller, başlıklar modele göre değişiklik gösterebilir

2. Hortumu serbest bırakmak için konektörü saat yönünün tersi yönde çevirin ve çekin. [2]
3. Hortum kolunu sabit borunun üst ucuna bağlayın ve borudaki aksesuarları muhafaza edin. [3B]
4. Borunun alt ucunu halı ve zemin ağızına takın. [3A]

SÜPÜRGENİZİ KULLANIRKEN

1. Güç kablosunu uzatın ve güç kaynağına (prize) takın. Kabloyu kırmızı işaretli bölgeden öteye çekmeyin. [5]
2. Teleskobik boru ayarlayıcısını hareket ettirerek teleskobik boruyu istenilen yüksekliğe ayarlayın ve boruyu en rahat temizleme konumuna yükseltin veya indirin. [4]
3. Zemin türü için en ideal temizleme modu için Halı veya Zemin Ağızını seçin.
Sert Zemin – Fırçalar zemini korumak için geri çekilir.
Halı – Fırçalar derinlemesi temizlik için öne gelir.
4. Temizleyici ana gövdesindeki açma/kapatma Pedalına basarak temizleyiciyi açın. [6]
5. Güç seviyesini ayarlamak için değişken güç kontrol düğmesine** basın veya değişken güç kumandası kaydırma düğmesine* bastırın. [7,8]
6. Emiş gücünü, emiş kontrol düğmesi ile istenen düzeye ayarlayın. [9]
7. Kullandıktan sonra açma/kapatma pedalına basarak kapatın. Fişi çekin ve kabloyu temizleyicinin içine sarmak için kablo geri sarma düğmesine tekrar basın.
8. **Yerleştirme ve Saklama** - Boru, depolama veya kullanım sırasında geçici depolama için sabitlenebilir. [10]

AKSESUARLAR

En iyi performans ve enerji verimliliği için #1 ana temizleme işlemlerinde doğru başlıkların kullanılması önerilir. Bu başlıklar, şemalarda **GP**, **HF** veya **CA** harfleri ile gösterilmiştir.

GP tip başlıklar halı ve sert zemin temizliğinde kullanılabilir.

HF tip başlıklar yalnızca sert zemin üzerinde kullanıma uygundur.

CA tip başlıklar halı üzerinde kullanım için uygundur.

Diğer başlıklar uzman temizlik işlemleri içindir ve bu başlıkların yalnızca arada sırada kullanılması önerilir.

Bu vakumlu temizleyicide Avrupa Yönetmeliği (AB) 665/2013'ün gerekli koştuğu Enerji Etiketleri bulunmaktadır.

Etiket sol tarafında halı sembolünü kapsayan kırmızı çember varsa, bu işaret vakumlu temizleyicinin halı üzerinde kullanımına uygun olmadığını gösterir.

Etiket sağ kısmında sert zemini kapsayan, kırmızı ve yuvarlak bir yasaklama işareti varsa, bu vakumlu temizleyicinin sert zeminler üzerinde kullanıma uygun olmadığını gösterir.

NOT: Halıda toz çekebilme, sert zeminde toz çekebilme ve Komisyon Düzenlemeleri (AB) 655/2013 ve (AB) 666/2013 ile uyumlu enerji verimliliği.

Tüm aksesuarlar, tutma sapı sonuna veya teleskopik boru sonuna yerleştirilebilir.

Aksesuar Seti* – Döner gövdesi ile maksimum düzeyde esneklik sağlarken birçok farklı işlevi bir arada sunar. Gövdeyi döndürerek ulaşılması zor alanlara erişin. 3'ü 1 arada aparat, hortum tutacağıın arkasında düzgün bir şekilde saklanabilir.

Kenar Köşe Aparatı* – Köşeler ve ulaşılması zor alanlar içindir. **[V1]**

Mobilya Başlığı* – Yumuşak mobilyalar ve kumaşlar için. **[V2]**

Toz Alma Fırçası* – Kitaplık rafları, çerçeveler, klavyeler ve diğer hassas alanlar için Fırçaları uzatmak için aygıt gövdesindeki düğmeyi çekin. **[V3]**

Parke Başlığı* – Parke ve diğer hassas zeminler için. **[Y]**

Evcil Hayvan Tüyü Giderici Mini Turbo Başlık* - Merdivenler veya tekstil yüzeylerinde derinlemesine temizlik, ve temizlenmesi zor alanlar için mini turbo başlığı kullanılabilir. Özellikle hayvan tüylerinin giderilmesi için uygundur. **[W]**

Alerjen Giderici Mini Turbo Başlık* – Merdivenler, temizlenmesi zor alanlar ve dokuma kumaş yüzeylerde derinlemesine temizlik için mini turbo başlığı kullanılabilir, özellikle alerjen giderme için uygundur. **[X]**

ÖNEMLİ: Mini Turbo Başlığı uzun saçaklı halılarda, hayvan postlarında, 15 mm'den daha uzun havlı halılarda kullanmayınız. Fırça dönyorken başlığı sabit tutmayınız.

SÜPÜRGENİZİN BAKIMI

Toz Torbasının Değiştirilmesi

Torba kontrol göstergesi kırmızıysa, lütfen kontrol edin ve gerekirse torbayı değiştirin.

1. Torba kapağını açmak için torba kapağı mandalını kaldırın, dili çekip torbayı çıkararak tozun kaçmasını önleyin. **[11,12]**
2. Torba ağzındaki soy-çıkart etiketini torba ağzını kapatacak şekilde yapıştırın. Dolu toz torbası doğru ve dikkatli bir şekilde atılmalıdır. **[13,14]**
3. Yeni bir torbayı üzerinde gösterilen şekilde katlayın ve halkayı torba tutucuya takarak süpürgeye yerleştirin.
4. Torba tutucuyu yeniden sabitleyerek torba kapağını kapatın.

UYARI: Toz torbası ve/veya torba tutucu süpürgeye takılmamışsa torba kapağı KAPANMAZ. Torba kapağını kapatırken her zaman torba ve torba tutacağıın daima mevcut olduğundan emin olun.

UNUTMAYIN: Bir engelin oluşması durumunda, torba kontrol LED* göstergesi de yanabilir. Bu durumda, "Sistemden Tıkanmayı Giderme" bölümüne bakın.

Filtrelerin Temizlenmesi*

Süpürgenizi en iyi performansta tutmak için, lütfen filtreleri her 5 torba değişiminde bir yıkayın.

Ön motor filtresinin temizlenmesi:

1. Torba kapağını açmak ve torba tutucuyu çıkarmak için torba kapağı açma mandalını kaldırın. **[12]**
2. Ön motor filtresi çerçevesini temizleyiciden çıkarın. **[15]**
3. Filtre süngerini tutucudan çıkarın. **[16]**
4. Ilık suda yıkayın ve temizleyiciye takmadan önce iyice kurummasını bekleyin. **[19,20]**

Egzoz filtresinin ve süngerinin temizlenmesi:

1. Egzoz süngeri ve egzoz filtresini çıkarmak için egzoz sünger 1'i egzoz kapağından çıkarın ve filtre paketinin klipsini açarak sünger 2'yi çıkarın. **[17,18,19]**
2. Ilık suda yıkayın ve yerine takmadan önce iyice kurummasını bekleyin. **[20,21]**

UNUTMAYIN: Sıcak su veya deterjan kullanmayın. Düşük bir olasılık olsa da, filtrelerin hasar görmesi halinde orjinal Hoover yedek filtre takın. Ürünü, toz torbası veya filtre takılmadan kullanmayın/denemeyin.

Kalıcı bez toz torbasının temizlenmesi*

En iyi performans için, kalıcı bezden toz torbasını 5 torba dolusunda bir yıkamanızı öneririz. Fazla suyu sıkın ve tekrar takmadan önce tamamen kurumaya bırakın.

Sistemden tıkanıklığı giderme (*Sadece bazı modeller için)

Torba kontrol göstergesi LED'i yanıyor veya yanıp sönüyorsa:

1. Toz haznesinin doluluğunu kontrol edin. Bu durumda 'Toz Torbasının Değiştirilmesi' bölümüne başvurun.
2. Dolu değilse;
 - A. Filtrelerin temizlenmeye mi ihtiyacı var? Bu durumda 'Filtrelerin Temizlenmesi' bölümüne başvurun.
 - B. Sistemde başka herhangi bir tıkanıklık olup olmadığını kontrol edin. - İçten geçmeli boru ya da esnek hortumu tıkayan maddeleri çıkarmak için bir kablo ya da çubuk kullanın.

UYARI - Temizleyici, torba doluyken kullanıldığında, bir tıkanıklık olduğunda veya filtreler kirlendiğinde, torba kontrol göstergesi LED'i yanacaktır. Temizleyici, torba kontrol göstergesi LED'i yandığı halde uzun bir süre kullanılırsa, termal kesinti, temizleyiciyi aşırı ısınmayı engellemek için kapalı duruma getirir. Torba kontrol göstergesi LED'i temizleyici termal kesintinin etkinleştirildiğini işaret edecek şekilde kapalı olduğunda kapatılacaktır. Böyle bir durum olduğunda, süpürgeyi kapatın, fişini çekin ve hatayı düzeltin. Otomatik sıfırlama işlemi yaklaşık 30 dakika sürer.

KULLANICI KONTROL LİSTESİ

Ürün ile ilgili bir problem olduğunda, yetkili Hoover servisini aramadan önce bu basit kullanıcı kontrol listesini tamamlayın.

- Süpürgeye elektrik geliyor mu? Lütfen başka bir elektrikli cihaz ile kontrol edin.
- Toz torbası aşırı dolmuş mu? Lütfen 'Süpürge Bakımı' bölümüne başvurunuz.
- Filtre tıkalı mı? Lütfen 'Filtrenin temizlenmesi' bölümüne başvurunuz.
- Hortum veya başlık tıkalı mı? Lütfen 'Sistemden tıkanıklık giderilmesi' bölümüne başvurunuz.
- Süpürge fazla mı ısındı? Eğer öyleyse, otomatik sıfırlama 30 dakika sürecektir.

ÖNEMLİ BILGI

Hoover yedek parça ve sarf malzemeleri

Parçaları daima orijinal Hoover parçaları ile değiştirin. Bu parçaları Hoover servislerinden tedarik edebilirsiniz. Parça siparişi verirken mutlaka cihazın model numarasını belirtin.

Acubed Ultra Sessiz model 62 dba için

Filtre kiti (ön motor ve egsoz)	U54	35601662
Mikro fiber torba (x4)	H75	35601663
Tamamen Esnek Hortum	D205E	35601664
Halı & zemin Silent Ekstra başlığı	G230SEE	35601665
Parke Ekstra Başlık	G231EE	35601666

Acubed Sessiz model 69 dba için

Filtre kiti (ön motor ve egsoz)	U55	35601667
Kağıt torba (x5)	H76	35601668
Tamamen Esnek Hortum	D206E	35601669
Halı & zemin Silent başlığı	G232SE	35601670
Parke Ekstra Başlık	G231EE	35601666

Hoover Servisi

Herhangi bir anda servis, yedek parça ya da sarf malzemesi desteğine ihtiyaç duymanız halinde lütfen yakınınızaki Hoover Servisi Ofisi ile irtibata geçin.

Kalite

Hoover fabrikaları kalitesinden ötürü bağımsız takdir almıştır. Ürünlerimiz, ISO 9001 gereksinimlerini içeren bir kalite sistemi kullanılarak üretilmektedir.

Garanti

Bu cihaz için garanti koşulları, cihazın satıldığı ülkedeki temsilcimiz tarafından tanımlanmaktadır. Bu koşullara ilişkin ayrıntılar cihazın satın alındığı bayiden edinilebilmektedir. Bu Garanti koşulları altında yapılan talepte satış fişi ve makbuzu ibraz edilmiş olmalıdır.

Haber verilmeksizin değişiklikler yapılabilmektedir.

BIZTONSÁGOS HASZNÁLAT

Ezt a készüléket kizárólag háztartási célra, a felhasználói útmutatóban leírtak szerint lehet használni. Kérjük, a készülék használata előtt bizonyosodjon meg róla, hogy az összes utasítást megértette-e.

A készüléket ne hagyja a hálózatra csatlakoztatva. A használatot követően, illetve tisztítási vagy karbantartási műveletek előtt mindig kapcsolja ki a készüléket és távolítsa el a csatlakozót az aljzatból.

Ezen készüléket 8 éves, vagy annál idősebb gyerekek, valamint csökkent fizikai, érzékelési, vagy mentális képességekkel, továbbá tapasztalat nélküli személyek csak felügyelet mellett használhatják, továbbá ha a készülék használatára vonatkozó útmutatásokat megkapták, és biztonságosan tudják a készüléket használni, és megértették az azzal járó veszélyeket. Gyerekek nem játszhatnak a készülékkel. A tisztítás, és a karbantartást nem végezheti el gyerek, felügyelet nélkül.

Ha a tápvezeték megsérült, akkor azonnal hagyja abba a készülék működtetését. A biztonsági kockázat elkerülése érdekében egy HOOVER szakszerviznek kell kicserélnie a tápvezetékét.

A forgó keféktől tartsa távol kezét, lábát, a laza ruházatot és haját.

Csak a HOOVER által javasolt tartozékokat, fogyóeszközöket és pótalkatrészeket használja.

Statikus elektromosság: Bizonyos szőnyegek esetében kis mértékű statikus elektromosság keletkezhet. A statikus kisülések nem életveszélyesek.

A készüléket ne használja kültéren, nedves felületen, illetve

nedvesség felszívására.

Ne szívjon fel kemény vagy éles tárgyakat, gyufát, forró hamut, cigarettacsikket vagy hasonló tárgyakat.

A készüléket ne szórja le vagy szívjon fel vele gyúlékony folyadékokat, tisztítófolyadékokat, aerosolokat vagy ezek gőzeit.

Készüléke használatakor azt ne vezesse át a tápvezetéken, és a csatlakozót az aljzatból ne a tápvezeték meghúzásával távolítsa el.

Ha hibásnak tűnik, akkor ne használja tovább a készüléket.

HOOVER szerviz: A készülék folyamatos biztonságának és hatékony működésének biztosítása érdekében javasoljuk, hogy minden szervizelési és javítási munkát HOOVER szakszervizben végeztessen el.

A készülék használatakor ne álljon a tápvezetékre és ne tekerje karjára vagy lábára.

A készüléket ne használja állatok vagy személyek tisztítására.

Lépcsők tisztításakor ne helyezze önnél magasabbra a készüléket.

A környezet

A terméken lévő szimbólum azt jelzi, hogy a készülék nem kezelhető háztartási hulladékként. A készüléket egy elektromos és elektronikus berendezések gyűjtésére szakosodott helyen kell leadni. A leselejtezést a helyi környezetvédelmi előírásoknak megfelelően kell végrehajtani. A kezeléssel, kinyeréssel és ennek a készüléknek az újrahasznosításával kapcsolatos részletesebb információkért vegye fel a kapcsolatot helyi irodájával, hulladékkezelő társaságával, vagy az üzlettel, ahol a készüléket vásárolta.

 Ez a készüléket megfelel a 2006/95/EC, 2004/108/EC és 2011/65/EU európai direktíváknak.

HOOVER Limited, Pentrebach, Merthyr Tydfil, Mid Glamorgan, CF48 4TU, UK

A PORSZÍVÓ BEMUTATÁSA

- A. Fő Tisztító
- B. Tömlő
- C* Tömlőfogantyú feltekerve* (Az Abuced Silent Extra típushoz 62 dba)
- C** Tömlőfogantyú meghajlítva** (Acubed Silent típushoz 69 dba)
- D. Szívásszabályzó*
- E. Teleszkópos cső gomb**
- F. Hordfogantyú
- G. Zsákjelző LED
- H. Kapcsolópedál
- I. Vezetéktekerceselő pedál
- J. LED kijelzőképernyő*
- K. Állítható teljesítmény szabályzó gomb*
 - K1. Állítható teljesítmény szabályzócsúszka*
- L. Eszkőfogalatt*
- M. Padlótípus kiválasztó pedál*
- N. Szőnyeg & padló szívófej (GP)**
 - N1. Szőnyeg szívófej (CA)**
 - N2. Keménypadló szívófej (HF)**
- O. Kifúvás szivacs
- P. Kifúvás szűrő
- Q. Zsák ajtónyílásának kioldó retesze
- R. Zsák ajtónyílás
- S. Elő-motor szűrő
- T. Zsáktartó**
- U. Zsák**
- V. Tartozékkészlet*
 - V1. Réstisztító eszköz*
 - V2. Bútortisztító*
 - V3. Porkefe*
- W. Állati szőr eltávolító, mini, turbó fej*
- X. Allergén eltávolító, mini, turbó fej*
- Y. Parkettatisztító fej*
- Z. Könnyű parkettafej

A PORSZÍVÓ ÖSSZESZERELÉSE

Minden tartozékot távolítson el a csomagolásból.

1. Csatlakoztassa a csövet a tisztítógép házához, ellenőrizve, hogy rögzül-e a helyén. [1]
A cső kioldásához forgassa el a csatlakozót az óramutató járásával ellentétes irányba,

*Csak bizonyos modellek esetén

** Csak bizonyos típusok esetén, a szívófejek típusonként eltérőek lehetnek

majd húzza meg. [2]

2. Csatlakoztassa a cső fogantyúját a rögzített cső felső végéhez, majd helyezze el a tartozékokat a csőben. [3B]
3. Csatlakoztassa a cső alsó végét a szőnyeg- és padlófejhez. [3A]

A PORSZÍVÓ HASZNÁLATA

1. Húzza ki a tápkábelt, majd csatlakoztassa a konnektorhoz. A tápkábelt soha ne húzza túl a piros jelölésen. [5]
2. Állítsa be a teleszkópos csövet a kívánt magasságra a teleszkópos cső állítójának mozgatásával, majd emelje meg az alsó csövet a legkényelmesebb tisztítási pozícióba. [4]
3. Válassza ki a padló típusának megfelelő szőnyeg- vagy padlófejet.
Padló – A padló védelme érdekében a kefék leereszkednek.
Szőnyeg – A mélyebb tisztítás érdekében a kefék felemelkednek.
4. Kapcsolja be a tisztítógépet a tisztítógép házában lévő kapcsolópedál megnyomásával. [6]
5. Állítsa be a teljesítményt az állítható teljesítmény szabályzó gombbal** vagy az állítható teljesítmény szabályzócsúszkájának** megnyomásával. [7,8]
6. Állítsa be a szívás szabályzót* a kívánt szintre. [9]
7. Kapcsolja ki a használat végén a kapcsolópedál megnyomásával. Csatlakoztassa ki, majd húzza ki újra a tápvezetékét a gépbe való felcsévézéséhez.
8. **Elhelyezés és tárolás** - A csövet a használat közbeni ideiglenes tároláshoz ide lehet állítani, a használaton kívül pedig tárolási helyzetbe lehet helyezni. [10]

TARTOZÉKOK

A legjobb teljesítmény és energiahatékonyság^{#1} elérése érdekében javasolt a megfelelő fejet használni a fő tisztítási műveletekhez. Ezeket a szívófejeket az ábrákon a **GP**, **HF** vagy **CA** betűk jelzik.

A **GP** típusú szívófej a szőnyeg és keménypadló tisztítására használható.

A **HF** típusú fúvóka kizárólag keménypadlóhoz alkalmas.

A **CA** típusú fúvóka kizárólag szőnyegen használható.

A többi fúvóka különleges feladatokhoz való tartozék, és csak alkalmanként javasolt a használatuk.

Fontos megjegyezni, hogy ezt a porszívót 665/2013 Európai (EU) energiahatékonysági szabályzás szerinti jelöléssel látták el.

Ha a címke bal oldalán egy vörös tiltó jel látható egy szőnyeg szimbólum felett, akkor ez azt jelzi, hogy a porszívó nem használható szőnyeghez.

Ha a címke jobb oldalán egy vörös tiltó jel látható egy keménypadló szimbólum felett, akkor ez azt jelzi, hogy a porszívó nem használható keménypadlóhoz.

#1 **MEGJEGYZÉS:** Porfelszívás szőnyegen, porfelszívás keménypadlón és energiahatékonyság az (EU) 665/2013 és (EU) 666/2013 bizottsági szabályzás szerint.

Az összes tartozékot fel lehet szerelni a fogantyú végére vagy a teleszkópos cső végére.

Tartozékkészlet* – Különböző funkciókat egyesít, maximális rugalmasságot biztosítva a forgófejnek. Érjen el nehezen hozzáférhető helyeket a ház elforgatásával. A három az egyben eszközt kényelmesen lehet tárolni a csőfogantyúban.

Réstisztító eszköz* – Sarkok és nehezen elérhető területek tisztításához. [V1]

Bútortisztító* – Puha bútorokhoz, és szövetekhez. [V2]

Porkefe* – Könyvespolcok, képkeretek, billentyűzetek és egyéb kényes területek tisztításához. A kefék kitolásához nyomja meg az eszköz burkolatán lévő gombot. [V3]

Parkettatisztító fej* – Parketta és egyéb kényes padlók tisztításához. [Y]

Állati szőr eltávolító, mini, turbó fej* - A mini, turbó tisztítófejet lépcsőkhöz, vagy textíli felületek mélytisztításához vagy egyéb kemény területek tisztításához használja. Különösen alkalmas háziállatok szőrének eltávolításához. [W]

Allergén eltávolító, mini, turbó fej* – Lépcsőkön használja a mini turbó kefét a textíli felületek és más nehezen tisztítható felületek mély tisztításához. Különösen alkalmas az allergének eltávolításához. [X]

FONTOS: A mini turbó fejet ne használja hosszú szálú szőnyegekben, állati szőrmén és 15 mm-nél vastagabb szőnyegen. A fejet ne tartsa álló helyzetben, amikor a kefe forog.

TISZTÍTÓGÉP KARBANTARTÁSA

Porzsák kicserélése

Ha a zsák jelzőlámpája vörösben világít, akkor ellenőrizze, és szükség esetén cserélje ki a zsákot.

1. A zsák eltávolításához emelje meg a zsákfedél kioldóreteszét a zsákfedél kinyitásához, húzza meg a zsáktartót, majd húzza meg a zsák karimáját. [11,12]
2. Ragassza rá a zsák karimáján lévő, fóliával védett ragasztószalagot a zsák bemenő nyílására. A teljes porzsákot megfelelően, és óvatosan kell elhelyezni. [13,14]
3. Hajtson össze egy új zsákot a zsákon látható módon, majd helyezze be a karimát a zsáktartóba.
4. Szerelje vissza a zsáktartót és zárja be a zsákfedelelet.

FIGYELEM: A zsákfedél NEM záródik be, ha a porzsákot és/vagy a zsáktartót nem szerelték be a tisztítógépbe. A zsákfedél bezárásakor mindig ellenőrizze, hogy a zsákot és a zsáktartót beszerelték-e.

NE FELEJTSE: A zsák jelzőlámpa LED* bekapcsolhat, ha eltömődés történik. In this case refer to 'Rendszer eltömődésének megszüntetése' részt.

*Csak bizonyos modellek esetén

**Csak bizonyos típusok esetén, a szívófejek típusonként eltérőek lehetnek

Szűrők tisztítása*

A tisztítógép optimális működésének fenntartása érdekében mossa ki a szűrőket a zsák 5 cseréjét követően.

Az elő motor szűrő tisztítása:

1. Emelje meg a zsákfedél nyitóreteszét a zsákfedél kinyitásához és a zsáktartó eltávolításához. [12]
2. Távolítsa el a motor előtti szűrő keretét a tisztítógépből. [15]
3. Távolítsa el a szűrőszivacsot a tartóból. [16]
4. Mossa meg kézzel meleg vízben, majd hagyja alaposan megszáradni a tisztítógép cseréje előtt. [19,20]

A kifúvószűrő és a kifúvószivacs tisztítása:

1. A kifúvás szűrő és a kifúvás szivacs eltávolításához távolítsa el a kifúvás szivacsot (1) a kifúvás burkolatból, majd kapcsolja le a szűrőcsomagot és távolítsa el a másik szivacsot (2). [17,18,19]
2. Mossa meg kézzel meleg vízben, majd hagyja alaposan kiszáradni a kicserélése előtt. [20,21]

NE FELEDJE: Ne használjon forró vizet vagy mosószereket. Abban a valószínűtlen esetben, ha a szűrők megsérülnek, akkor egy eredeti Hoover cserealkatrészt szereljen be. Soha ne kísérelje meg a készüléket porszívó, vagy beszerelt szűrő nélkül használni.

A beépített szövetzsák tisztítása*

Az optimális teljesítmény fenntartása érdekében javasoljuk a beépített szövetzsák melegvízben történő kimosását minden 5 zsákcserét követően. Öntse ki a feleslegesvizet, majd az ismételt használat előtt, hagyja, hogy teljesen megszáradjon.

Eltömődés eltávolítása a rendszerből. (*Csak bizonyos típusok esetén)

Ha a zsák jelzőlámpa LED világít vagy villog:

1. Ellenőrizze, hogy a tartály megtelt-e. Amennyiben igen, olvassa el "A portartály cseréje" című fejezetet.
2. Ha nincs tele, akkor:
 - A. A szűrők tisztítására van szükség: Olvassa el "A szűrő tisztítása" című fejezetet.
 - B. Ellenőrizze, hogy nincs-e másfajta dugulás a rendszerben. - Használjon egy drótot vagy pálcát a teleszkópos cső vagy a rugalmas tömlő kitisztításához.

FIGYELMEZTETÉS - A zsák jelzőlámpa LED bekapcsol, ha a tisztítógépet megtelt állapotban használják, vagy ha eltömődés van benne vagy szennyezett. Ha a tisztítógépet jelentős időn keresztül használják, miközben a zsák jelzőlámpa LED világít, akkor a hőkioldó kapcsoló a túlhevülés megelőzése érdekében kikapcsolja a tisztítógépet. A zsákjelző LED kikapcsol a tisztítógép kikapcsolásával, ezzel jelezve, hogy a hőkioldás aktiválódott. Ilyen esetekben húzza ki a készüléket a konnektorból és oldja meg a problémát. Körülbelül 30 percig tart a megszakítás automatikus törlődése.

FELHASZNÁLÓI ELLENŐRZŐLISTA

Amennyiben problémát észlel a termék működése során, a Hoover szerviz felhívása előtt ellenőrizze a következőket.

- A porszívó konnektora megfelelően működik-e? Kérjük, egy másik elektromos berendezés segítségével próbálja ki.
- A Portartály megtelt? Kérjük, tekintse meg "A porszívó karbantartása" című fejezetet.
- A szűrő eltömődött? Lásd a 'Szűrő tisztítása' részt.
- A tömlő vagy a tisztítófej eltömődött? Ilyen esetben hivatkozást talál 'A rendszer dugulásának eltávolítására' részben.
- A porszívó túlmelegedett? Ha igen, akkor körülbelül 30 percig tart az automatikus törlés.

FONTOS INFORMÁCIÓK

Hoover alkatrészek és fogyóeszközök

Az alkatrészek minden esetben eredeti Hoover pótalkatrészekkel cserélje ki. Ezeket a helyi Hoover kereskedőtől vagy közvetlenül a Hoover-től vásárolhatja meg. Az alkatrészek rendelésekor mindig adja meg a készülék modellszámát.

Az Abuced Silent Extra típushoz 62 dba

Motor előtti és kifúvás szűrőkészlet	U54	35601662
Mikroszűrő zsák (x4)	H75	35601663
Teljes rugalmas cső	D205E	35601664
Padló és szőnyeg kiegészítő csendes fej	G230SEE	35601665
Kiegészítő parketta fej	G231EE	35601666

Acubed Silent típushoz 69 dba

Motor előtti és kifúvás szűrőkészlet	U55	35601667
Papirzsák (x5)	H76	35601668
Teljes rugalmas cső	D206E	35601669
Csendes padló és szőnyeg fej	G232SE	35601670
Kiegészítő parketta fej	G231EE	35601666

Hoover szerviz

Ha szervizre, pótalkatrészre vagy cserealkatrészekre van szüksége, akkor vegye fel a kapcsolatot a helyi porszívószervizzel.

Minőség

A Hoover gyáraiban független minőségbiztosítás történik. A termékeket olyan minőségi rendszerek segítségével gyártjuk, melyek megfelelnek az ISO 9001 által támasztott összes követelménynek.

Garancia

A garanciális feltételeket a termék értékesítési országában lévő képviselőnk határozza meg. Ezzel kapcsolatos információkat attól a kereskedőtől kérhet, ahol a terméket megvásárolta. A garanciális igények érvényesítéséhez a termék vásárlását igazoló blokk vagy számla bemutatására van szükség.

A változtatás jogát előzetes bejelentés nélkül fenntartjuk.