

Die neueste Version der Handbücher und FAQ finden Sie unter support.brother.com

Um die Installation ordnungsgemäß vorzunehmen, lesen Sie zunächst die **Produkt-Sicherheitshinweise** und anschließend diese Anleitung.

Bewahren Sie diese Anleitung nach der Installation zu Nachschlagezwecken auf.

WARNUNG

WARNUNG weist auf eine potenzielle Gefahrensituation hin, die, falls sie nicht vermieden wird, zu ernstesten oder lebensgefährlichen Verletzungen führen kann.

1 Scanner auspacken und Lieferumfang überprüfen

Der Inhalt des Kartons kann sich je nach Land unterscheiden. Entfernen Sie das Schutzklebeband und die Schutzfolie vom Scanner.

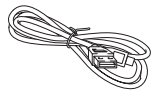
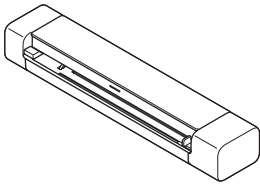

Micro USB 3.0
Kabel

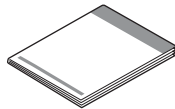

Installationsanleitung/
Produkt-
Sicherheitshinweise

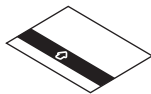

Kalibrierungsblatt

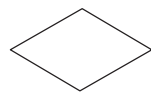

Garantiekarte

WARNUNG

Dieses Produkt ist in einem Kunststoffbeutel verpackt. Halten Sie Kunststoffbeutel von Babys und Kindern fern, um Erstickungsgefahr zu vermeiden. Diese Beutel sind kein Spielzeug.

HINWEIS

- Wir empfehlen Ihnen, die Originalverpackung aufzubewahren, falls Sie den Scanner zu einem späteren Zeitpunkt einsenden müssen.
- Verwenden Sie das mitgelieferte Micro USB 3.0 Kabel, um das Gerät an einen Computer anzuschließen.

Sicherer Netzwerkzugriff

Das Standardkennwort Ihres Geräts befindet sich auf dem Etikett an der Unterseite des Scanners (nach der Bezeichnung „Pwd“). Wir empfehlen Ihnen ausdrücklich, das Kennwort zum Schutz des Gerätes vor unbefugtem Zugriff zu ändern.

2 Scanner mit dem Computer verbinden

DSmobile DS-640/DS-740D

Verbinden Sie den Scanner über das mitgelieferte USB-Kabel mit dem Computer.

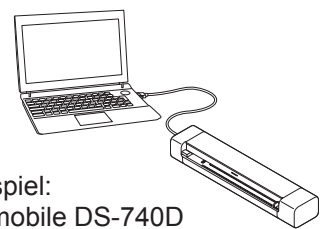

Beispiel:
DSmobile DS-740D

DSmobile DS-940DW

1. Verbinden Sie den Scanner über das mitgelieferte USB-Kabel mit dem Computer.
2. Warten Sie, bis der integrierte Akku des Scanners vollständig geladen ist (Akku-LED blinkt grün), bevor Sie den Scanner verwenden.
3. Drücken Sie , um den Scanner einzuschalten.

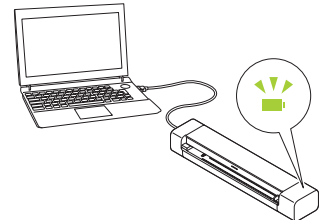

3 microSD-Speicherkarte in den Scanner einlegen (optional) (nur DSmobile DS-940DW)

Falls Sie Dateien auf einer (separat zu erwerbenden) microSD-Speicherkarte ablegen möchten, legen Sie die Karte vorsichtig mit der bedruckten Seite nach unten in den Speicherkartensteckplatz des Scanners ein.

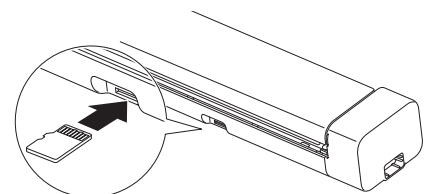

4 Software installieren

A Scanner mit einem Computer verwenden

HINWEIS

Vergewissern Sie sich, dass Sie mit Administratorrechten angemeldet sind.

Mac- und Windows-Computer

-  Laden Sie das vollständige Treiber- und Softwarepaket herunter.
Für Windows: support.brother.com/windows
Für Mac: support.brother.com/mac
Öffnen Sie die heruntergeladene Datei durch Doppelklicken, um mit der Installation zu beginnen.
Folgen Sie dann den Anweisungen auf dem Bildschirm.
- Starten Sie im Anschluss an die Installation den Computer neu.
Damit Sie über Ihren Computer scannen können, installieren Sie die mit dem Scanner mitgelieferte Software. Weitere Informationen hierzu enthält das *Online-Benutzerhandbuch*.

Fertig

B Scanner mit einem Mobilgerät verwenden (nur DSmobile DS-940DW)

-  Laden Sie unsere kostenlose mobile App **Brother iPrint&Scan** aus dem App Store oder Google Play™ herunter und installieren Sie diese.

Stellen Sie den Moduswahlschalter auf  ein.

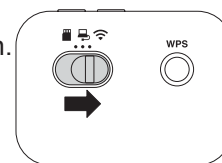

Aktivieren Sie die WLAN-Funktion des Mobilgeräts, damit der Scanner erkannt wird.



Wählen Sie auf dem Gerät die SSID (Netzwerkname) des Scanners: **DIRECT-xxDS-940DW_BRxxxx**.

Geben Sie in der entsprechenden Eingabeaufforderung das Kennwort ein (Netzwerkschlüssel). (SSID und Kennwort finden Sie auf dem Etikett an der Unterseite des Scanners (nach der Bezeichnung „PASS“).)

Fertig

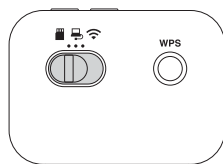
Scan-Modus vor dem Scannen überprüfen (nur DSmobile DS-940DW)



microSD-Modus : Sendet die eingescannten Daten an eine microSD-Speicherkarte.
USB-Modus : Sendet die eingescannten Daten über ein USB-Kabel an einen Computer.
WLAN-Modus : Sendet die eingescannten Daten an einen Wireless-fähigen Computer / an ein Mobilgerät.

LED-Anzeigen

Weitere Informationen zur Problemlösung finden Sie im *Online-Benutzerhandbuch*.

DSmobile DS-640/DS-740D



- Abdeckung ist offen
- Papierstau

Blinkt (orange)

DSmobile DS-940DW

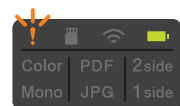

- Abdeckung ist offen
- Papierstau
- Verbindungsfehler

Blinkt (orange)



Speicherkarte ist nicht eingesetzt und Scanner befindet sich im microSD-Modus

Blinkt (weiß)



WLAN-Verbindungsfehler bei eingeschaltetem WLAN-Modus

Blinkt (orange)

Blinkt (blau)

HINWEIS



Brother SupportCenter ist eine mobile App, in der Sie aktuelle Support-Informationen zu Ihrem Brother-Produkt finden.

Besuchen Sie den App Store oder Google Play™, um die App herunterzuladen und auf Ihrem Mobilgerät zu installieren.

In diesem Handbuch verwendete Symbole und Formatierungen

Die folgenden Symbole und Formatierungen werden in diesem Handbuch verwendet:

GEFAHR

GEFAHR weist auf eine potenzielle Gefahrensituation hin, die zu ernstesten oder lebensgefährlichen Verletzungen führen kann, falls das Produkt ohne Beachtung der Warnungen und Anweisungen verwendet wird.

WARNUNG

WARNUNG weist auf eine potenzielle Gefahrensituation hin, die, falls sie nicht vermieden wird, zu ernstesten oder lebensgefährlichen Verletzungen führen kann.

VORSICHT





VORSICHT weist auf eine potenziell gefährliche Situation hin, die, falls sie nicht vermieden wird, zu leichten oder mittleren Verletzungen führen kann.

WICHTIG

WICHTIG weist auf eine potenziell gefährliche Situation hin, die, falls sie nicht vermieden wird, zu Sachschäden oder einem Verlust der Produktfunktionalität führen kann.

HINWEIS

HINWEIS informiert Sie darüber, wie Sie auf eine bestimmte Situation reagieren sollten, oder gibt Ihnen Tipps zu anderen Scanfunktionen.

-  Verbotssymbole kennzeichnen Handlungen, die nicht ausgeführt werden dürfen.
-  Dieses Symbol bedeutet, dass entflammable Sprays nicht verwendet werden dürfen.
-  Dieses Symbol bedeutet, dass organische Lösungsmittel, z. B. Alkohol oder andere Flüssigkeiten, nicht verwendet werden dürfen.
-  Die Warnzeichen für gefährliche elektrische Spannung warnen vor Stromschlaggefahr.
-  Die Warnzeichen für Feuer warnen vor Brandgefahr.

Beachten Sie sämtliche Warnungen und Hinweise auf dem Scanner.

Hinweise zu diesem Handbuch

Dieses Handbuch wurde zusammengestellt und veröffentlicht, um Sie mit den neuesten Produktsicherheitsinformationen zum Zeitpunkt der Veröffentlichung zu versorgen. Die in diesem Handbuch enthaltenen Informationen können Änderungen unterliegen.

Das aktuelle Handbuch finden Sie unter support.brother.com/manuals

Aufstellen des Scanners an einem geeigneten Ort

Stellen Sie den Scanner auf eine ebene, stabile, erschütterungs- und vibrationsfreie Fläche, z. B. auf einen Schreibtisch. Wählen Sie einen trockenen und gut belüfteten Ort, an dem die Temperatur zwischen 5 und 35 °C und die Luftfeuchtigkeit zwischen 20 und 80 % liegt und an dem es zu keiner Kondensation kommt.

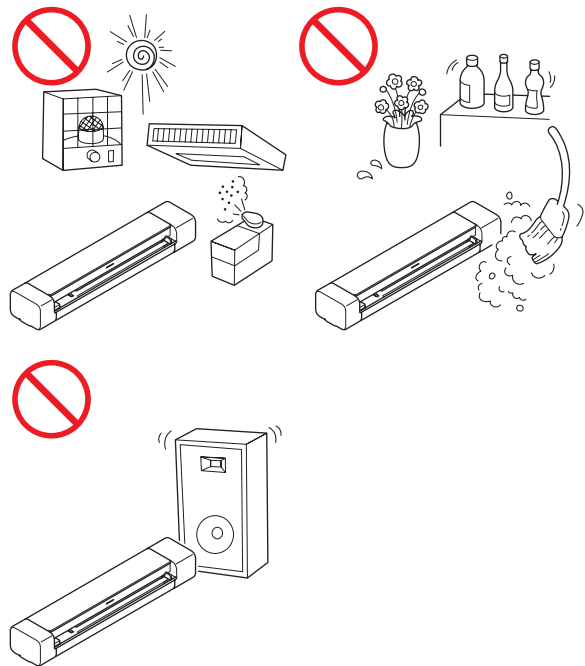

GEFAHR



(Nur DSmobile DS-940DW)
Benutzen Sie den Lithium-Ionen-Akku ausschließlich für den bestimmungsgemäßen Zweck.



(Nur DSmobile DS-940DW)
Zum Aufladen des Lithium-Ionen-Akkus verbinden den Scanner über das mitgelieferte Micro-USB-Kabel mit dem Computer.



(Nur DSmobile DS-940DW)
Den Lithium-Ionen-Akku NICHT in der Nähe von Feuer oder unter direkter Sonneneinstrahlung aufladen. Hierdurch kann die integrierte Schutzschaltung zur Abwendung von Hitzeschäden aktiviert werden. Eine Aktivierung der Schutzschaltung kann den Ladevorgang unterbrechen. Bei Versagen der Schutzschaltung kann ein Aufladen des Akkus mit zu hohem Ladestrom oder zu hoher Ladespannung erfolgen oder eine abnormale chemische Reaktion im Akku stattfinden.



(Nur DSmobile DS-940DW)
Verbinden Sie den Plus- und Minuspol (+/-) NIEMALS durch Metallgegenstände wie zum Beispiel Draht. Den Lithium-Ionen-Akku niemals zusammen mit Metallgegenständen transportieren oder aufbewahren.



(Nur DSmobile DS-940DW)
Halten Sie den Lithium-Ionen-Akku von Hitze und Feuer fern.



(Nur DSmobile DS-940DW)
Den Scanner mit eingesetztem Lithium-Ionen-Akku NIEMALS in der Nähe von Feuer, Heizungen oder anderen Orten, an denen hohe Temperaturen (oberhalb von 60 °C) herrschen, verwenden oder aufbewahren!



(Nur DSmobile DS-940DW)
Achten Sie darauf, dass der Lithium-Ionen-Akku NIEMALS mit Flüssigkeiten in Berührung kommt.



Den Akku NIEMALS in korrosiven Umgebungen verwenden, in denen salzhaltige Luft, Salzwasser, Säuren, Laugen, korrosive Gase, Chemikalien oder andere korrosive Flüssigkeiten vorhanden sind!



(Nur DSmobile DS-940DW)
NIEMALS einen beschädigten oder auslaufenden Lithium-Ionen-Akku benutzen!



(Nur DSmobile DS-940DW)
NIEMALS Anschlussmöglichkeiten am Lithium-Ionen-Akku anlöten!



(Nur DSmobile DS-940DW)
Den Lithium-Ionen-Akku NIEMALS direkt an das elektrische Haushaltsnetz anschließen!



(Nur DSmobile DS-940DW)
Das Austreten von (elektrolytischer) Flüssigkeit aus dem Scanner oder aus dem Lithium-Ionen-Akku kann ein Anzeichen für einen beschädigten Lithium-Ionen-Akku sein. Unterbrechen Sie bei einem leckenden Lithium-Ionen-Akku sofort den Scannerbetrieb, ziehen Sie das Kabel ab und isolieren Sie den Scanner von der Umwelt, indem Sie ihn in eine Tasche stecken. Die Elektrolytflüssigkeit nicht berühren. Gelangt Lithium-Ionen-Akkuflüssigkeit in die Augen, sofort gründlich mit klarem Wasser ausspülen. Sofort einen Notarzt rufen. Im Auge verbliebene Elektrolytflüssigkeit kann zu Augenschäden führen! Spülen Sie sofort Ihre mit Elektrolytflüssigkeit in Kontakt geratene Haut oder Kleidung mit Wasser ab.



(Nur DSmobile DS-940DW)
Den Lithium-Ionen-Akku bzw. einen Scanner mit Lithium-Ionen-Akku NIEMALS in ein Mikrowellengerät oder in einen Hochdruckbehälter legen oder stellen.



(Nur DSmobile DS-940DW)
Ist der Scanner selbst bei voll aufgeladenem Lithium-Ionen-Akku nur kurze Zeit verwendbar, kann die Lebensdauer des Lithium-Ionen-Akkus erschöpft sein. Um einen Kurzschluss zu vermeiden, kleben Sie die Anschlüsse des alten, verbrauchten Lithium-Ionen-Akkus mit Klebeband ab.



(Nur DSmobile DS-940DW)
Den Lithium-Ionen-Akku NIEMALS zerlegen oder modifizieren.



(Nur DSmobile DS-940DW)
NIEMALS ein absichtliches Überhitzen des Lithium-Ionen-Akkus herbeiführen oder im Feuer entsorgen! Dies kann dazu führen, dass die Isolierung schmilzt, Gas freigesetzt wird oder der Sicherheitsmechanismus beschädigt wird. Die Elektrolytlösung könnte außerdem in Brand geraten, was zum Überhitzen, zu Rauchentwicklung, einer Explosion oder einem Brand führen kann.



(Nur DSmobile DS-940DW)
NIEMALS mit Objekten auf den Lithium-Ionen-Akku einstecken, den Akku schweren Stößen aussetzen oder den Akku werfen! Eine Beschädigung der Schutzschaltung des Lithium-Ionen-Akkus kann zum Aufladen des Lithium-Ionen-Akkus mit abnormalem Ladestrom/ abnormaler Ladespannung führen oder eine abnormale chemische Reaktion innerhalb des Akkus hervorrufen.



(Nur DSmobile DS-940DW)
Verbrauchte Lithium-Ionen-Akkus NIEMALS der Müllverbrennung oder dem normalen Hausmüll zuführen!

WARNUNG



(Nur DSmobile DS-940DW)
Halten Sie den Lithium-Ionen-Akku von Kindern fern. Bei Verschlucken sofort einen Notarzt rufen.



Bewahren Sie das USB-Kabel außerhalb der Reichweite von Kindern auf, um Verletzungen zu vermeiden.



Den Scanner NICHT zerlegen oder modifizieren, andernfalls könnte ein Brand oder Stromschlag die Folge sein. Wenn der Scanner repariert werden muss, wenden Sie sich an Ihren Brother-Händler oder den Brother-Kundenservice.



(Nur DSmobile DS-940DW)
Bei ungewöhnlicher Geruchs- oder Wärmeentwicklung, Verformung, Verfärbung oder anderen Auffälligkeiten darf der Lithium-Ionen-Akku nicht weiterverwendet werden. Schalten Sie das Gerät sofort aus und ziehen Sie das USB-Kabel von der Stromquelle ab.



Schieben Sie keine Gegenstände durch die Gehäuseschlitze in den Scanner hinein, denn diese könnten gefährliche unter Spannung stehende Teile berühren oder einen Kurzschluss hervorrufen und dadurch zu Feuer- und Stromschlaggefahr führen. Wenn Metallgegenstände, Wasser oder andere Flüssigkeiten in den Scanner gelangen, trennen Sie sofort den Netzstecker des Scanners von der Stromquelle. Wenden Sie sich an Ihren Brother-Händler oder den Brother-Kundenservice.



Stellen Sie den Scanner NICHT in die Nähe von Radiatoren, Heizungen, Klimaanlage, Wasserquellen, Chemikalien oder Geräten, die Magnete enthalten oder magnetische Felder erzeugen. Andernfalls kann ein Kurzschluss oder Brand entstehen, falls der Scanner mit Wasser in Berührung kommt (hierzu gehört auch Kondensation, die von Heiz- oder Klimaanlage und/oder Belüftungsgeräten erzeugt wird und ausreichen kann, um Kurzschluss oder Feuer zu verursachen).



Stellen Sie den Scanner NICHT in der Nähe von Chemikalien auf oder an Orten, an denen es zum Austreten von Chemikalien kommen kann. Insbesondere organische Lösungsmittel oder Flüssigkeiten können zum Schmelzen oder zur Auflösung des Gehäuses und/oder von Kabeln führen, sodass die Gefahr von Feuer oder Stromschlag besteht. Sie können auch zu Fehlfunktionen oder Verfärbungen am Scanner führen.



Zur Verpackung des Scanners werden Kunststoffbeutel verwendet. Diese nicht in der Nähe von Kindern oder Säuglingen aufbewahren, um einer Erstickungsgefahr vorzubeugen! Kunststoffbeutel sind kein Spielzeug.



Achten Sie darauf, dass der Scanner NICHT direkter Sonneneinstrahlung, extremer Hitze, offenem Feuer, korrosiven Gasen, Feuchtigkeit oder Staub ausgesetzt ist. Stellen Sie den Scanner NICHT auf einen Teppich bzw. Teppichboden, um ihn vor Staub zu schützen. Andernfalls kann Stromschlag- oder Brandgefahr entstehen. Der Scanner kann beschädigt werden und/oder seine Funktionsfähigkeit verlieren.



KEINE entflammaren Substanzen, Sprays oder organischen Lösungsmittel/Flüssigkeiten verwenden, die Alkohol oder Ammoniak enthalten, um den Scanner innen oder außen zu reinigen. Andernfalls besteht Feuer- oder Stromschlaggefahr.

VORSICHT



Stellen Sie den Scanner nicht in stark frequentierten Bereichen auf. Falls Sie den Scanner in einem stark frequentierten Bereich aufstellen müssen, achten Sie darauf, dass er an einem sicheren Ort steht, wo er nicht versehentlich heruntergeworfen werden kann und dadurch Sie oder andere verletzt werden könnten oder der Scanner beschädigt werden könnte.



Achten Sie darauf, dass zum Scanner führende Kabel sicher verlegt sind, sodass sie keine Stolpergefahr darstellen.



Achten Sie darauf, dass kein Scannerteil über den verwendeten Schreibtisch oder Ständer hinausragt. Stellen Sie sicher, dass der Scanner auf einer flachen, ebenen, stabilen und erschütterungsfreien Fläche steht. Bei Nichtbeachtung dieser Vorsichtsmaßnahmen könnte der Scanner herunterfallen und Verletzungen verursachen.



Stellen Sie den Scanner NICHT auf einen instabilen, geneigten Wagen, Ständer oder Tisch oder eine andere geneigte/abschüssige Fläche. Der Scanner könnte herunterfallen und dabei Verletzungen verursachen oder ernsthaft beschädigt werden. Wenn das Scannerglas bricht, entsteht ein zusätzliches Verletzungsrisiko.



Legen Sie keine schweren Gegenstände auf den Scanner. Es könnte ein Ungleichgewicht entstehen und der Scanner herunterfallen. Dadurch kann es zu Verletzungen kommen.

WICHTIG

Verwenden Sie den Scanner nicht an Orten mit extremen Temperaturschwankungen. Die resultierende Kondenswasserbildung kann zu Scannerfehlern und Funktionsstörungen führen. Sollte sich Kondenswasser bilden, warten Sie, bis es vollständig getrocknet ist, bevor Sie den Scanner weiterverwenden.

Scanner warten und reparieren

Versuchen Sie NICHT, den Scanner selbst zu reparieren. Das Öffnen oder Entfernen von Abdeckungen kann zu Kontakt mit gefährlicher Spannung und anderen Gefahren sowie zum Verlust von Garantieansprüchen führen. Wenden Sie sich an Ihren Brother-Händler oder den Brother-Kundenservice.

WARNUNG



Wenn der Scanner heruntergefallen oder das Gehäuse beschädigt ist, besteht Feuer- oder Stromschlaggefahr. Trennen Sie den Scanner von der Netzsteckdose und wenden Sie sich an Ihren Brother-Händler oder den Brother-Kundenservice.



Wenn der Scanner ungewöhnlich heiß wird, Rauch austritt, ungewöhnliche Gerüche ausströmen oder wenn Sie versehentlich Flüssigkeiten darauf verschüttet haben, ziehen Sie sofort den Netzstecker aus der Steckdose. Wenden Sie sich an Ihren Brother-Händler oder den Brother-Kundenservice.

WICHTIG

Wenn der Scanner nicht mehr richtig funktioniert, obwohl er entsprechend den Bedienungsanweisungen verwendet wurde, nehmen Sie nur die in den Bedienungsanweisungen beschriebenen Einstellungen an den Bedienungselementen vor. Inkorrekte Änderungen anderer Bedienungselemente können zu Beschädigungen führen und machen oft umfangreiche Arbeiten von qualifizierten Technikern notwendig, um den normalen Betriebszustand des Scanners wiederherzustellen.

Lithium-Ionen-Akku (nur DSmobile DS-940DW)

- Der Lithium-Ionen-Akku ist zum Kaufzeitpunkt bereits etwas vorgeladen, um den Scannerbetrieb demonstrieren zu können. Vor der Nutzung des Scanners muss der Lithium-Ionen-Akku jedoch über den USB-Anschluss vollständig aufgeladen werden.
- Wenn der Scanner für längere Zeit nicht verwendet wird, bewahren Sie ihn an einem Ort auf, an dem er vor hoher Luftfeuchtigkeit und hohen Temperaturen geschützt ist (empfohlene Lagertemperatur- und Luftfeuchtigkeitswerte: zwischen 15 und 25 °C bzw. 40 und 60 % r. F.). Um Wirkungsgrad und Lebensdauer des Lithium-Ionen-Akkus zu erhalten, muss dieser mindestens alle drei Monate aufgeladen werden.
- Sollten Sie beim ersten Gebrauch des Akkus ein ungewöhnliches Betriebsverhalten wie z. B. Überhitzung oder Rostbildung feststellen, dürfen Sie den Akku NICHT weiterverwenden! Wenden Sie sich an Ihren Brother-Händler oder den Brother-Kundenservice.

Tipps zur Verwendung des Lithium-Ionen-Akkus (nur DSmobile DS-940DW)

- Laden Sie den Lithium-Ionen-Akku vor dem Verwenden auf. Verwenden Sie den Scanner erst, wenn der Lithium-Ionen-Akku vollständig geladen wurde.
- Das Laden des Lithium-Ionen-Akkus kann bei Temperaturen von 5 bis 39 °C erfolgen. Bei einer

Umgebungstemperatur außerhalb dieses Bereichs wird der Lithium-Ionen-Akku nicht geladen und die Ladezustandsanzeige erlischt nicht.

- Wenn der Scanner verwendet wird, während der Lithium-Ionen-Akku eingesetzt und der Scanner gleichzeitig an den Computer angeschlossen ist, kann unter Umständen der Ladevorgang beendet werden, auch wenn der Akku noch nicht voll geladen ist.

Merkmale des Lithium-Ionen-Akkus (nur DSmobile DS-940DW)

Ein besseres Verständnis der Eigenschaften des Lithium-Ionen-Akkus ermöglicht es Ihnen, diesen optimal einzusetzen.

- Das Verwenden oder Lagern des Lithium-Ionen-Akkus an einem Ort mit hohen oder niedrigen Temperaturen kann seine Alterung beschleunigen. Insbesondere wenn ein fast vollständig (90 % und darüber) geladener Lithium-Ionen-Akku an einem Ort mit hohen Temperaturen verwendet wird, beschleunigt dies seine Alterung erheblich.
- Wenn der Scanner genutzt wird, während der Lithium-Ionen-Akku eingesetzt ist und geladen wird, kann dies die Alterung des Akkus beschleunigen.
- Wird der Lithium-Ionen-Akku über einen längeren Zeitraum nicht verwendet, empfehlen wir, diesen alle drei Monate aufzuladen.
- Beim Laden des Lithium-Ionen-Akkus wird der Scanner möglicherweise warm. Dies ist normal und der Scanner kann gefahrlos verwendet werden. Sollte der Scanner extrem heiß werden, verwenden Sie ihn nicht weiter.

Umgebungstemperaturbereich

Laden		0 °C–45 °C
Standard-Entladestrom 0,24 A		-10 °C–60 °C
Maximaler Entladestrom 1,2 A		0 °C–60 °C
Akku (eingesetzt)	Maximal 1 Monat	-20 °C–45 °C
	Maximal 3 Monate	-20 °C–35 °C
	Maximal 1 Jahr	-20 °C–25 °C

Ladeparameter

Maximale Ladespannung	4,35 V DC
Maximaler Ladestrom	1200 mA

Lithium-Ionen-Akku entnehmen (nur DSmobile DS-940DW)

HINWEIS

Wir empfehlen, den Lithium-Ionen-Akku nur vor der Entsorgung des Scanners zu entnehmen.

Schalten Sie den Scanner vor dem Entnehmen des Lithium-Ionen-Akkus aus und trennen Sie das USB-Kabel vom Scanner.

1. Drehen Sie den Scanner um (Oberseite nach unten) und entfernen Sie die seitliche Abdeckung mit einem Schlitzschraubenzieher.
2. Ziehen Sie den Steckverbinder des Lithium-Ionen-Akkus von der Leiterplatte ab. Trennen Sie dabei das Flachbandkabel nicht ab.
3. Drücken Sie die Halterung (wie abgebildet) nach außen, um den Lithium-Ionen-Akku aus der seitlichen Abdeckung zu entnehmen.
4. Kleben Sie die Anschlüsse des Lithium-Ionen-Akkus mit Klebeband ab und entsorgen Sie den Akku gemäß den in Ihrem Land geltenden Bestimmungen.

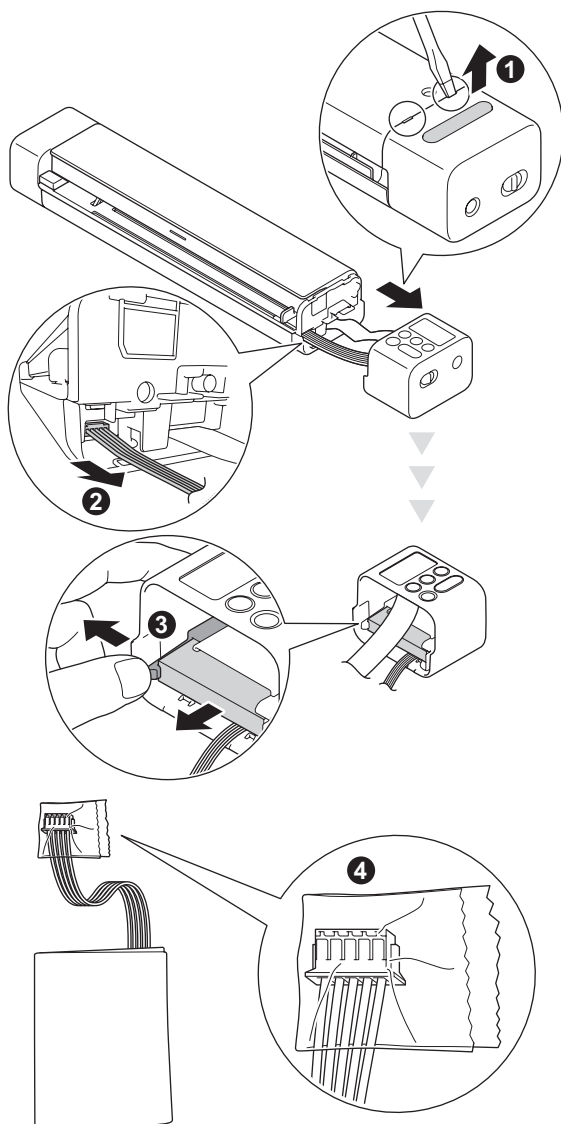

HINWEIS

Weitere Informationen über den Umgang mit Lithium-Ionen-Akkus finden Sie in den entsprechenden Hinweisen und Warnungen in der vorliegenden Anleitung.

Produktgarantie und Haftung

Keine der in dieser Anleitung enthaltenen Informationen wirken sich auf die bestehende Produktgarantie aus oder können so ausgelegt werden, dass sie eine zusätzliche Produktgarantie beinhalten. Eine Nichtbeachtung der Sicherheitsanweisungen in dieser Anleitung kann die Produktgarantie nichtig machen.

Konformitätserklärung (nur Europa)

Wir, Brother Industries, Ltd.,
15-1 Naeshiro-cho, Mizuho-ku, Nagoya 467-8561
Japan

erklären hiermit, dass dieses Produkt den wesentlichen Anforderungen aller in der Europäischen Gemeinschaft geltenden relevanten Richtlinien und Regelungen entspricht. Die Konformitätserklärung (DoC) kann von unserer Website heruntergeladen werden.

Besuchen Sie support.brother.com/manuals

Konformitätserklärung zur R&TTE-Richtlinie (Richtlinie über Funk- und Telekommunikationsanlagen) 2014/53/EU (nur Europa) (nur DSmobile DS-940DW)

Wir, Brother Industries, Ltd.,
15-1 Naeshiro-cho, Mizuho-ku, Nagoya 467-8561
Japan

erklären, dass dieses Produkt den Bestimmungen der Funkanlagenrichtlinie 2014/53/EU entspricht. Sie können eine Kopie der Konformitätserklärung herunterladen, indem Sie die Anweisungen im Abschnitt „Konformitätserklärung“ (nur Europa) befolgen.



WLAN (nur DSmobile DS-940DW)

Dieser Scanner unterstützt eine Wireless-Schnittstelle.

Frequenzband: 2400–2483,5 MHz. Maximale Funkfrequenzleistung, die über das Frequenzband übertragen wird: weniger als 20 dBm (E.I.R.P).

WLAN aktivieren / deaktivieren (nur DSmobile DS-940DW)

Stellen Sie den Moduswahlschalter auf  ein, um die Wireless-Netzwerkverbindung (WLAN) einzuschalten.

Stellen Sie den Moduswahlschalter auf  oder  ein, um die Wireless-Netzwerkverbindung (WLAN) auszuschalten.

Recycling-Informationen gemäß WEEE- und Batterierichtlinie

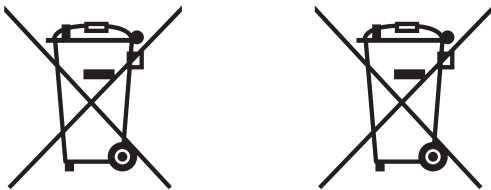

Symbol auf dem Gerät

Symbol auf der Batterie

Nur Europäische Union

Das Produkt bzw. die Batterie ist mit einem der oben dargestellten Recycling-Symbole gekennzeichnet. Dies bedeutet, dass das Produkt/die Batterie am Ende der Lebensdauer getrennt an einer entsprechenden Sammelstelle entsorgt werden muss und nicht in den normalen Hausmüll gelangen darf.

(Nur DSmobile DS-940DW)

Weitere Informationen über das Entnehmen des Lithium-Ionen-Akkus finden Sie im Abschnitt *Lithium-Ionen-Akku entnehmen* in der vorliegenden Anleitung.

Chemische Stoffe (REACH-Verordnung der EU)

Die gemäß REACH-Verordnung erforderlichen Informationen über die in unseren Produkten enthaltenen Chemikalien finden Sie unter www.brother.eu/reach

Gebrauchte Batterien (nur für die Schweiz)

Nach Gebrauch der Verkaufsstelle zurückgeben.

Warenzeichen

BROTHER ist entweder ein Warenzeichen oder ein eingetragenes Warenzeichen von Brother Industries, Ltd.

Android und Google Play sind Warenzeichen von Google LLC.

Apple, App Store und Mac sind Warenzeichen der Apple Inc., die in den USA und anderen Ländern eingetragen sind.

Wi-Fi ist ein eingetragenes Warenzeichen von Wi-Fi Alliance®.

Das Logo microSD ist ein Warenzeichen von SD-3C LLC.

Jedes Unternehmen, dessen Software in diesem Handbuch erwähnt wird, verfügt über einen Software-Lizenzvertrag für seine eigenen Programme.

Alle Warenzeichen und Produktnamen von Unternehmen, die auf Produkten, Dokumenten und anderen Materialien von Brother erscheinen, sind Warenzeichen oder eingetragene Warenzeichen der jeweiligen Unternehmen.

Erstellung und Veröffentlichung

Dieses Handbuch wurde unter der Aufsicht von Brother Industries, Ltd. mit den aktuellen Produktbeschreibungen und technischen Daten erstellt und veröffentlicht.

Der Inhalt dieses Handbuchs und die technischen Daten des Produkts können jederzeit ohne vorherige Ankündigung geändert werden.

Brother behält sich das Recht vor, Änderungen bzgl. der technischen Daten und der hierin enthaltenen Materialien ohne vorherige Ankündigung vorzunehmen. Brother übernimmt keine Haftung für Schäden (einschließlich Folgeschäden), die durch das Vertrauen auf diese Materialien verursacht wurden, einschließlich aber nicht beschränkt auf offensichtliche Druck- und andere Fehler in Verbindung mit der Veröffentlichung.

Copyright und Lizenz

© 2019 Brother Industries, Ltd. Alle Rechte vorbehalten.

Anmerkungen zur Open-Source-Lizenzvergabe

Dieses Produkt enthält Open-Source-Software. Die Anmerkungen zur Open-Source-Lizenzvergabe finden Sie unter support.brother.com

Brother Kundenservice

Kundenservice

Besuchen Sie www.brother.com, um die Kontaktinformationen Ihrer regionalen Brother-Niederlassung zu erhalten.

Standorte von Vertriebspartnern

Für Angaben zu Vertriebspartnern in Europa wenden Sie sich bitte an Ihre Brother-Niederlassung. Adressen und Telefonnummern der europäischen Niederlassungen finden Sie, wenn Sie unter www.brother.com Ihr Land wählen.

Widerrechtlicher Gebrauch von Scannern

Das Kopieren bestimmter Dokumente in betrügerischer Absicht ist strafbar. Im Folgenden finden Sie eine nicht vollständige Liste von Dokumenten, die nicht rechtmäßig kopiert werden dürfen. Falls Sie nicht sicher sind, ob Sie gegen geltendes Recht verstoßen, erkundigen Sie sich bitte bei den zuständigen Behörden.

- Gesetzliche Zahlungsmittel
- Wertpapiere, Obligationen, Schuldverschreibungen
- Depositenzertifikate
- Dokumente von Streitkräften und militärischen Einrichtungen
- Personalausweise und Reisepässe
- Briefmarken (gestempelt und ungestempelt)
- Einreiseunterlagen, Visa
- Unterlagen über Sozialleistungen
- Schecks und Zahlungsanweisungen von Staats-, Regierungsämtern und Behörden
- Dienstmarken oder Ehrenabzeichen

Urheberrechtlich geschützte Werke dürfen nicht kopiert werden, vorbehaltlich von Ausnahmen in Bezug auf Teile des urheberrechtlich geschützten Werkes aufgrund von „Kulanz“. Mehrfachkopien weisen auf eine missbräuchliche Nutzung hin. Kunstwerke werden wie urheberrechtlich geschützte Werke behandelt.

brother



www.brotherearth.com