

BARACUDA
MX8™



Montage- und Gebrauchsanleitung
Deutsch

DE

More languages on:
www.zodiac-poolcare.com

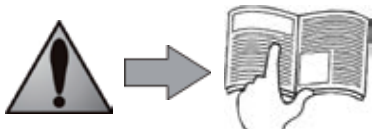

Einführung

Wir beglückwünschen Sie zum Kauf Ihres neuen automatischen Schwimmbeckenreinigers Zodiac® MX™ 8 und danken Ihnen für Ihr Vertrauen. Der Zodiac® MX™ 8 wurde mit der bewährten Zodiac®-Technik ausgerüstet und wurde entwickelt und hergestellt, für eine einfache Installation und um Ihnen jahrelang unbeschwerte Dienste zu leisten. Bevor Sie das Gerät installieren, müssen Sie sich mit seinen Bestandteilen vertraut machen und die unter „Wichtige Informationen“ angegebenen Punkte beachten.

Wie viele mechanische Geräte, erfordert der Zodiac® MX™ 8 regelmäßig Einstellungen, Routinewartung und das Ersetzen bestimmter stark belasteter Teile. Sie sollten Ihren Zodiac® MX™ 8 daher gelegentlich bei Ihrem lokalen Zodiac®-Fachhändler überprüfen lassen.

Verlangen Sie auf jeden Fall Original-Zodiac®-Ersatzteile. Andere Teile entsprechen nicht unseren Spezifikationen. Sie können sich auf den Betrieb Ihres Zodiac® MX™ 8 negativ auswirken und ihn sogar beschädigen.

Zodiac® MX™ 8 komplettes Reinigungsgerät

1. Körper des Geräts
2. Flowkeeper™-Ventil
3. Anschlussadapter
4. Twist-Lock 45°-Winkelement erweitert
5. Durchflussmesser
6. Schnellkupplung
7. Schlauchschwimmer
8. 45°-Winkelement
9. Twist-Lock Schlauchabschnitt (12 x 1 m)

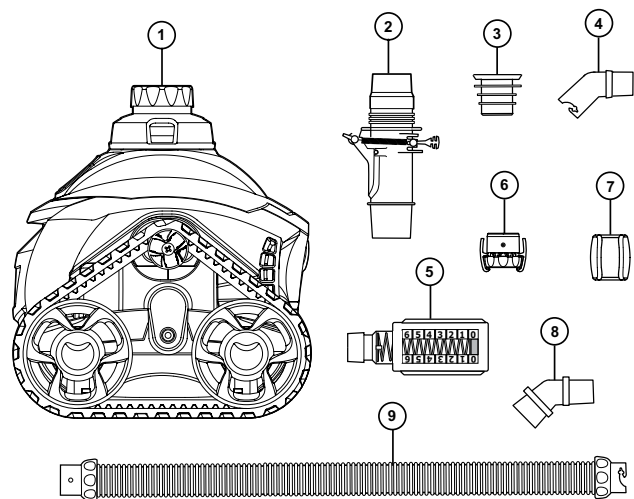

Bevor Sie mit der Nutzung des Reinigungsroboters beginnen, müssen Sie das Benutzerhandbuch komplett lesen.



Nehmen Sie den Reinigungsroboter aus dem Becken, bevor Sie Ihr Schwimmbecken nutzen.



Schalten Sie den Reinigungsroboter nicht ein, solange er nicht im Wasser ist.



Lassen Sie Kinder nicht mit dem Reinigungsroboter spielen.

Installation

Vorbereitung des Schwimmbeckens

1. Das Schwimmbecken manuell reinigen und sicherstellen, dass die Filteranlage und das Vorfiltersieb der Pumpe sauber sind.
2. Der Bodenablauf des Schwimmbeckens verschließen.
3. Die Einlaufdüsen nach unten ausrichten.

Zusammenfügen des Schlauchs

Der Schlauch wird mit einfach zu bedienenden Twist-Lock-Anschlüssen zusammengefügt. Sie brauchen die Steckverbinder an den Abschnitten nur zusammenschieben und leicht zu verdrehen, so dass sie hörbar einrasten. Die Schlauchsteckverbinder haben drei Anschlusspositionen. Jede dieser drei Positionen ergibt eine luftdichte Verbindung.

1. Ausreichend Abschnitte zusammenfügen, um auch die entfernteste Stelle des Schwimmbeckens zu erreichen, und anschließend einen weiteren Abschnitt hinzufügen. Für ein Schwimmbecken, das länger als 11 m ist, können Sie zusätzliche Schläuche im Fachhandel kaufen.
2. Positionieren Sie die Schnellkupplung am Ende des ersten Schlauchabschnitts. Am gleichen Schlauchelement montieren Sie auch den Schlauchschwimmer. Stellen Sie sicher, dass der Schwimmer in etwa 23 cm Entfernung von der Schnellkupplung positioniert ist.
3. Schließen Sie den ersten Schlauchabschnitt, der den Schwimmer enthält, an den Reinigungsroboter an.

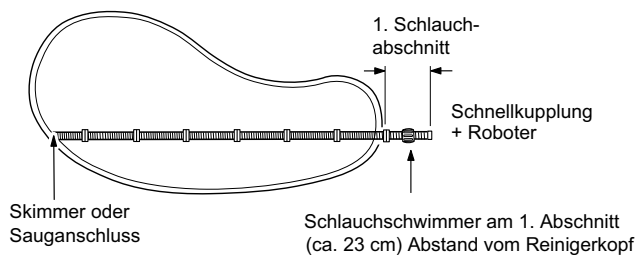
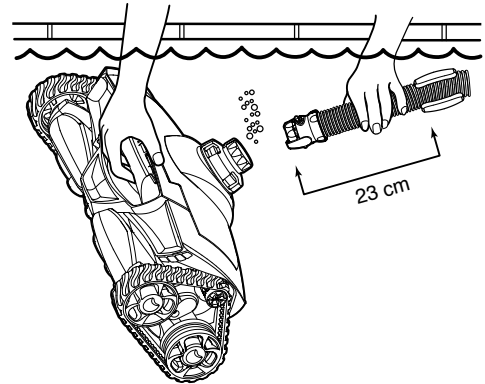

Freiformbecken

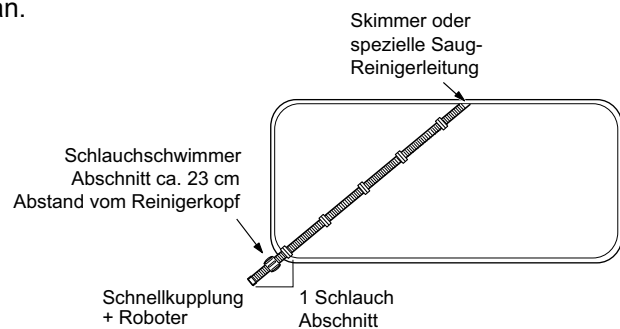

Rechteckbecken

Anschließen des Schlauchs

Das Filtersystem einschalten und den Schlauch mit Wasser füllen, indem Sie das Ende des Schlauchs vor eine Einlaufdüse halten, bis er komplett gefüllt ist. Die Pumpe ausschalten.

Anschließen an eine separate Saugleitung:

1. Das Steckerende des Schlauchs in den passenden Anschluss des 45°-Winkelteils drehen.
2. Das Winkelteil mit dem Anschlussadapter verbinden und an dem Sauganschluss anschließen..
3. Das Winkelteil nach oben zur Wasseroberfläche ausrichten.

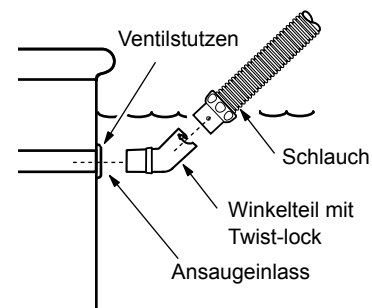

Anschließen an einen Skimmer:

Das FlowKeeper™-Ventil muss bei Einzelskimmeranlagen immer verwendet werden.

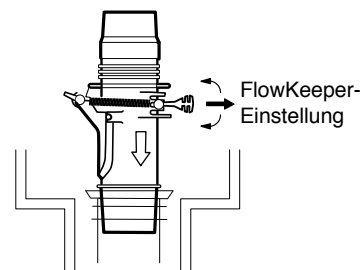

Es regelt den Durchfluss, um sicherzustellen, dass die Filterpumpe und das Reinigungsgerät normal funktionieren. Es wird werkseitig voreingestellt, um die Leistung des Reinigers zu optimieren, bietet aber drei unterschiedliche Einstellungen zum Regeln des Durchflusses.

Je niedriger die Einstellnummer ist, desto geringer ist der Durchfluss. Zum Einstellen am Griff ziehen und die Einstellung erhöhen oder verringern. Die rote Lasche kann zum Öffnen des Ventils und Abschalten des Reinigers verwendet werden. Wenn das Schwimmbecken mehr als einen Skimmer hat, schließen Sie ihn an den Skimmer an, der der Filterpumpe am nächsten liegt.

Die zum Anschließen des Schlauchs verwendeten Teile und die Reihenfolge ihrer Installation hängt vom Skimmer-Typ ab. Die Montagekombination, die für den Skimmer am besten geeignet ist, zum Abschließen des Anschlusses auswählen.

1. Den Skimmerkorb entfernen.
2. Das FlowKeeper-Ventil mit dem Anschlussadapter und dem 45°-Winkelteil verbinden. Dann die ganze Einheit mit dem Pfeil nach unten zu dem Skimmerrohr zeigend anschließen. Die Schlaucheinheit anschließen.

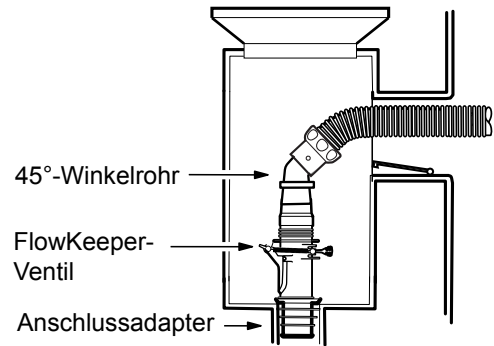

Testen und Einstellen auf den passenden Durchfluss

Den Kopf des Reinigers abstecken und den Durchflussmesser anschließen. Den Durchflussmesser unter die Wasseroberfläche halten und eine andere Person die Pumpe einschalten lassen.

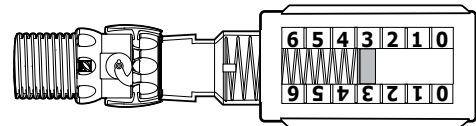

Prüfen, ob die rote Anzeige in dem Messgerät auf der Einstellung Nr. 3 steht. Alle diese Vorgänge müssen unter Wasser erfolgen, so dass die Pumpe keine Luft ansaugt.

Bei Bedarf die Ventile in dem Schwimmbeckenausrüstungsbereich zum Einstellen des Durchflusses verwenden.

- **Für die Skimmeranschlüsse an Schwimmbecken mit einem Skimmer**, wird der Durchfluss automatisch von dem FlowKeeper™-Ventil geregelt. Die rote Anzeige sollte auf dem richtigen Wert stehen.
- **Bei Skimmeranschlüssen für Schwimmbecken mit mehr als einem Skimmer**, das Ventil für den Skimmer an den der Schlauch angeschlossen ist offen lassen und das andere Ventil langsam schließen, bis die richtige Einstellung erreicht ist.
- **Für den Anschluss an einen Sauganschluss**, die Saugleitung zum Reiniger offen lassen und die Skimmerleitung langsam schließen, bis der Durchfluss auf der richtigen Einstellung ist.

Wenn sich der Durchfluss im niedrigen Bereich (0-2) befindet:

- Die Filteranlage und die Siebkörbe auf Verschmutzung prüfen und reinigen.
- Prüfen, ob die Ventile, die die Saugleitungen steuern, in der richtigen Position stehen.

Wenn sich der Durchfluss im hohen Bereich (4-6) befindet:

- Prüfen, ob die Ventile, die die Saugleitungen steuern, in der richtigen Position stehen.
- Die Durchflusseinstellung an dem FlowKeeper-Ventil verringern. Das automatische Durchflusseinstellventil ist werkseitig auf die Nummer 3, also die für europäische Schwimmbecken am besten geeignete Einstellung voreingestellt. Damit Ihr Reiniger optimale Leistung erbringt, könnten Sie das Ventil zwischen die erste bis dritte Position stellen.

Anschließen des Reinigers

WARNUNG

Um schwere Verletzungen zu vermeiden, müssen Sie zuerst sicherstellen, dass die Saugpumpe (Filterpumpe) für den Reiniger abgeschaltet ist.
Setzen Sie Haare, lose Kleidung, Schmuck, etc. am offenen Ende des Schlauch

Die Pumpe abschalten. Den Schlauch unter Wasser halten, den Durchflussmesser entfernen.

1. Den Reiniger ins Wasser tauchen und mit Wasser fluten.
2. Wenn keine Blasen mehr aus dem Reiniger austreten, den Schlauch durch Aufschieben der Schnellkupplung auf den Reiniger anschließen.
3. Den Reiniger auf den Boden des Schwimmbeckens sinken lassen.
4. Die Filterpumpe wieder einschalten und mit dem Reinigen beginnen.

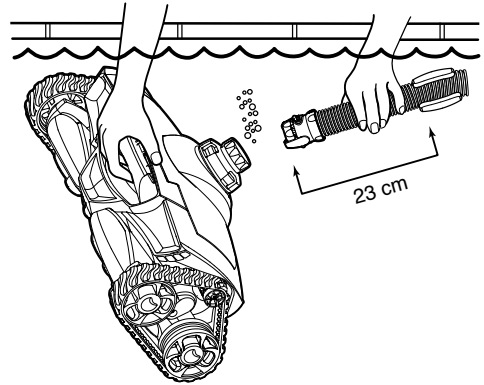

Betrieb und Routinewartung

Der Zodiac® MX™ 8 funktioniert in Zyklen mit der Schwimmbeckenfilterpumpe, saugt alle Flächen ab und reinigt sie, während er zufallsbedingt durch das Schwimmbecken fährt. Die Kletterfähigkeit des Geräts hängt von der Form und dem verfügbaren Wasserdurchfluss ab. Wenn der Zodiac® MX™ 8 nicht an den Beckenwänden hochsteigt, muss mit dem Durchflussmesser geprüft werden, ob der Durchfluss reicht. Außerdem dürfen die Flächen des Schwimmbeckens keine rutschigen Algen aufweisen, denn sie beeinträchtigen die Steigleistung des Reinigers. Während jeden Laufs fährt der Reiniger vor und zurück, schwenkt nach rechts und nach links. Die Hochleistungsrotoren unter dem Reiniger erzeugen einen Sog, der das Klettern ermöglicht und der für die Stabilität des Reinigers sorgt. Außerdem werden damit Fremdkörper in Richtung der Saugöffnung des Reinigers befördert.

Entleeren des Vorfilters der Filterpumpe

Damit der Zodiac® MX™ 8 optimale Effizienz bietet, muss der Vorfilter regelmäßig entleert werden. Je mehr Fremdkörper im Schwimmbecken sind, desto öfter sollte der Korb entleert werden. Von Zodiac® gibt es einen Laubfänger, der grobe Verunreinigungen auffängt, bevor er den Vorfilter erreichen kann. Einzelheiten erfahren Sie bei Ihrem Fachhändler.

Rückspülen des Schwimmbeckenfilters

Demontieren Sie den Zodiac® MX™ 8 immer vom Sauganschluss, bevor Sie Ihre Filteranlage reinigen oder rückspülen. Nach dem Reinigen oder Rückspülen, lässt man das Filtersystem mindestens fünf Minuten laufen, um die Saugleitungen durchzuspülen, bevor der Reiniger wieder angeschlossen wird.

Die Zugabe von Chemikalien in den Pool

Entfernen Sie den Reiniger aus dem Pool für mindestens 4 Stunden bei Zusatz von Chemikalien.

Lagerung und Einwinterung

Der Zodiac® MX™ 8 darf nicht in der prallen Sonne gelagert werden. Beim Einwintern zuerst das ganze Wasser ablassen (die Garantie deckt Frostschäden nicht!). Alle Steckverbinder und Adapter von der verwendeten Saugleitung oder dem Skimmer entfernen. Beim Lagern des Reinigers, auch nur für kurze Zeit, den Schlauch nicht aufrollen, denn er könnte ein "Gedächtnis" entwickeln, das später die Leistung des Reinigers beeinträchtigt. Die Schläuche auseinander nehmen und flach lagern.

Fremdkörper vom Motor entfernen

WARNUNG

Um schwere Verletzungen zu vermeiden sicherstellen, dass der Reiniger vom Schlauch abgesteckt ist und dass die Saugpumpe, die für den Reiniger verwendet wird, vor Beginn des unten beschriebenen Vorgangs ausgeschaltet wurde.

- 1) Den Freigabeknopf des Riegels auf der Oberseite des Reinigers drücken.
- 2) Die obere Einheit nach hinten kippen, bis sie hochsteht und einrastet.
- 3) In den Motor sehen und eventuell vorhandene Fremdkörper entfernen.
- 4) Bei Bedarf die Motorschaufeln nach vorne und/oder zurück schieben, um verklemmte Fremdkörper in eine zugängliche Position zu schieben und dann zu entfernen. Beim Bewegen der Motorschaufeln sicherstellen, dass die Raupenbänder frei beweglich sind, da sie sich mit den Motorschaufeln drehen.
- 5) Die Oberseite wieder schließen und sicherstellen, dass der Riegel einrastet.

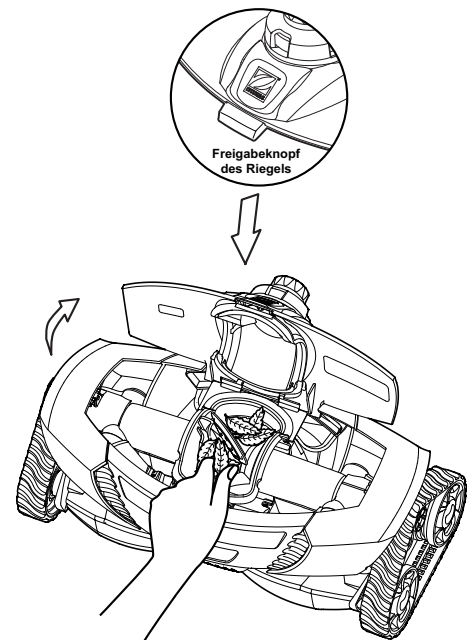

Ansaugungsbetriebsarten des Reinigungsroboters

Der Schwimmbeckenreiniger Zodiac® MX™ 8 bietet 2 Ansaugoptionen an:

1. **Ansaugung kleiner Teilchen:** zum Entfernen kleiner, schwererer Elemente, wie zum Beispiel Sand, Erde und Kies. Das Gerät wird werkseitig auf diese Ansaugbetriebsart eingestellt geliefert.
2. **Ansaugung großer Teilchen:** zum Entfernen größerer Elemente, wie zum Beispiel Laub.

WARNUNG

Um Verletzungen vorzubeugen, müssen Sie sicherstellen, dass der Schlauch vom Reinigungsroboter abgesteckt wurde und dass die Saugpumpe, die für den Reiniger verwendet wird ausgeschaltet bzw. spannungsfrei ist, bevor Sie diesen Vorgang beginnen.

Anpassen des Schwimmbeckenreinigers an die Ansaugbetriebsart für größere Teilchen:

1. Nehmen Sie den gelben Ansaugadapter und stecken Sie einen Finger in seine Öffnung, wie unten dargestellt.
2. Heben Sie den hinteren Rand des Adapters an und ziehen Sie ihn aus der Ansaugöffnung heraus.

Rückkehr zur Ansaugbetriebsart für kleinere Teilchen (werkseitige Einstellung):

1. Geben Sie den gelben Adapter in die Ansaugöffnung des Reinigungsroboters. Drücken Sie auf den gelben Ansaugungsadapter, bis der vordere Rand und der hintere Rand an ihrem Platz einrasten.

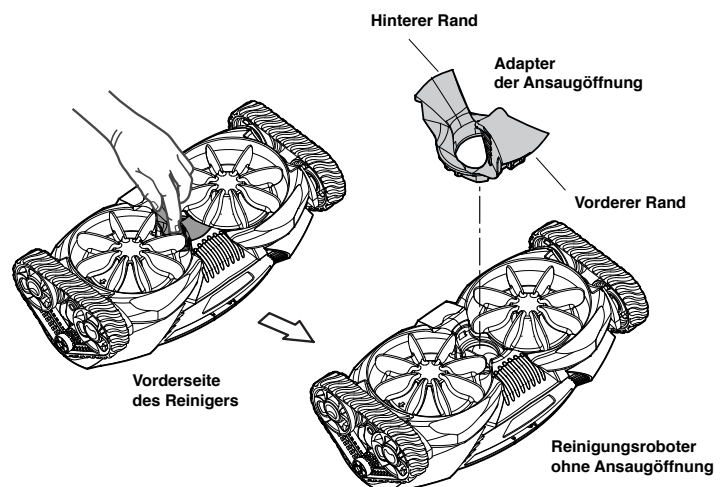

Fehlersuche

Wenn ein Problem mit dem Zodiac® MX™ 8 auftritt, gehen Sie bitte die Schritte der folgenden Fehlersuche durch, um die normale Funktion wieder herzustellen. Falls Sie mehr Hilfe brauchen, wenden Sie sich bitte an Ihren Fachhändler.

Problem	Lösung
Der Reiniger bewegt sich nicht oder nur langsam.	<ul style="list-style-type: none">• Sicherstellen, dass der Bodenablauf geschlossen ist.• Den Durchflussmesser zum Prüfen des Durchflusses verwenden.• Den Filter rückspülen und den Vorfilter entleeren.• Den Motor auf verklemmte Fremdkörper prüfen. Siehe Absatz „Entfernen von Fremdkörpern aus dem Motor“.• Den gelben Adapter der Ansaugöffnung abnehmen. Siehe Absatz „Ansaugungsbetriebsarten des Reinigungsroboters“.• Das System auf Lufteinschlüsse prüfen. Wenn der Wasserstand im Vorfilter sinkt oder wenn man übermäßig viele Luftblasen im Vorfilter der Pumpe oder von den Rückleitungen kommend feststellt, enthält das System Luft. Prüfen Sie die Schlauchanschlüsse, ziehen Sie alle Anschlüsse an der Pumpe fest, prüfen Sie die O-Ring-Dichtung am Vorfilter auf Abnutzung.• Prüfen, ob der Reiniger nicht mit Fremdkörpern verstopft ist.
Der Reiniger wandert, deckt aber nicht das ganze Schwimmbecken ab.	<ul style="list-style-type: none">• Den Durchflussmesser zum Prüfen des Durchflusses verwenden.• Sicherstellen, dass die Einlaufdüsen nach unten zeigen.• Sicherstellen, dass der Schlauch nicht geknickt oder aufgerollt ist. Zum Geraderichten legt man den Schlauch gerade in die Sonne. Ist der Schlauch lang genug? Bei Bedarf Schlauchabschnitte hinzufügen.• Die Schwimmerposition am Schlauch prüfen.• Den Reiniger länger als 5 Minuten beobachten und sicherstellen, dass jedes Raupenband regelmäßig die Richtung wechselt. Sicherstellen, dass die Schlauchlänge passt.
Der Reiniger bleibt an Stufen stehen.	<ul style="list-style-type: none">• Den Reiniger länger als 5 Minuten beobachten und sicherstellen, dass jedes Raupenband regelmäßig die Richtung wechselt.• Der Schlauchanschluss an der Oberseite des Reinigers muss frei drehen.• Den Durchflussmesser zum Prüfen des Durchflusses verwenden.• Sicherstellen, dass die Schlauchlänge passt. Bei Bedarf die Schlauchlänge kürzen.
Der Reiniger klettert nicht an den Wänden hoch.	<ul style="list-style-type: none">• Mit dem Durchflussmesser als Anhaltspunkt den Durchfluss zum Reiniger steigern.• Die Schwimmerposition am Schlauch prüfen.
Der Reiniger klettert zu stark.	<ul style="list-style-type: none">• Mit dem Durchflussmesser als Anhaltspunkt den Durchfluss zum Reiniger verringern.• Die Schwimmerposition am Schlauch prüfen.
Der Roboter ist auf der Seite.	<ul style="list-style-type: none">• Prüfen Sie, ob der Schwimmer auf dem Schlauch richtig positioniert ist.

Ausführlichere Informationen erhalten Sie bei Ihrem Händler.

DE



www.zodiac-poolcare.com

Pour plus de renseignements, merci de contacter votre revendeur.
For further information, please contact your retailer.

ZODIAC® is a registered trademark of Zodiac International, S.A.S.U., used under license

Votre revendeur / your retailer