



Klimaanlage

10031386

**KLARSTEIN**

Sehr geehrter Kunde,

wir gratulieren Ihnen zum Erwerb Ihres Gerätes. Lesen Sie die folgenden Hinweise sorgfältig durch und befolgen Sie diese, um möglichen Schäden vorzubeugen. Für Schäden, die durch Missachtung der Hinweise und unsachgemäßen Gebrauch entstehen, übernehmen wir keine Haftung.

## Inhaltsverzeichnis

Technische Daten 2
Sicherheitshinweise 2
Zubehörteile 3
Geräteübersicht 4
Installation 5
Bedienfeld und Funktionstasten 6
Inbetriebnahme und Bedienung 8
Funktionen der Fernbedienung 10
Reinigung und Pflege 13
Fehlersuche und Fehlerbehebung 14
Hinweise zur Entsorgung 15
Konformitätserklärung 15

## Technische Daten

Artikelnummer	10031336
Stromversorgung	220-240 V ~ 50-60 Hz
Arbeitstemperatur im Kühlmodus	16-36 °C
Arbeitstemperatur im Heizmodus	5-27 °C
Gerätesicherung	F3.15A/250V

## Sicherheitshinweise





- Kinder ab 8 Jahren, physisch und körperlich eingeschränkte Menschen sollten das Gerät nur benutzen, wenn sie vorher von einer Aufsichtsperson ausführlich mit den Funktionen und den Sicherheitsvorkehrungen vertraut gemacht wurden und Gefahrenquellen erkennen und verstehen. Achten Sie darauf, dass Kinder nicht mit dem Gerät spielen. Kinder dürfen das Gerät nur unter Aufsicht reinigen und pflegen.
- Um die Gefahr eines Stromschlags bei einer Störung oder Fehlfunktion zu verringern, muss das Gerät an eine geerdete Steckdose angeschlossen werden. Falls Sie sich nicht sicher sind, ob Ihre Steckdose den Anforderungen entspricht, lassen Sie sich von einem Elektriker beraten. Schließen Sie das Gerät nur an Steckdosen an, die der angegebenen Spannung des Geräts entsprechen.
- Installieren Sie das Gerät nicht an Orten, an denen sich brennbare Gase oder Flüssigkeiten befinden, andernfalls könnte es sich entzünden.
- Falls das Netzkabel oder der Stecker beschädigt sind, müssen sie vom Hersteller, einem autorisierten Fachbetrieb oder einer ähnlich qualifizierten Person ersetzt werden.
- Stecken Sie keine Finger oder Gegenstände in die Lüftungsschlitze. Da sich der Lüfter schnell dreht, könnten Sie sich womöglich verletzen.

- Berühren Sie nicht die schwingenden Lamellen, Sie könnten sich die Finger einklemmen oder die beweglichen Teile beschädigen.
- Das Gerät enthält Teile, die dem Benutzer nicht zugänglich sind. Reparaturen dürfen nur von qualifizierten Fachkräften durchgeführt werden.
- Trennen Sie das Gerät während Gewittern vom Netz, um einem Kurzschluss vorzubeugen.
- Benutzen Sie zur Reinigung keine Flüssigkeiten oder Scheuermittel und achten Sie darauf, dass kein Wasser ins Gerät eindringt und elektronische Teile beschädigt.
- Benutzen Sie das Gerät nicht in Waschräumen.

### Wichtige Hinweise zum Gebrauch

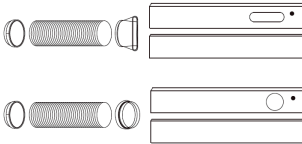
- Setzen Sie ihren Körper nicht längere Zeit kalter Luft aus. Sie könnten sich verkühlen.
- Reinigen Sie das Gerät mit einem weichen, trockenen Lappen. Benutzen Sie zur Reinigung keine chemischen Reiniger, Insektizide, leicht entzündliche Flüssigkeiten oder Materialien, die das Gerät oder die Oberfläche beschädigen könnten. Spritzen Sie kein Wasser direkt auf das Gerät.
- Wenn Sie das Gerät benutzen, schließen Sie Fenster und Türen, andernfalls kann die Geräteleistung nicht voll ausgeschöpft werden.
- Wenn der Luftfilter sehr dreckig ist, wird die Kühl- und heizleistung vermindert. Reinigen Sie den Filter daher regelmäßig.

## Zubehörteile

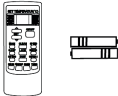
Teil	Bezeichnung	Menge
	Abluftschlauch und Adapter B (mit flachem ODER rundem Ende, abhängig vom Modell) und Schiebfenster-Kit und Schraube.	1 Set
	Wandadapter für den Abluftschlauch A (optional, nicht bei allen Modellen vorhanden)	1
	Adapter B rund (optional, nicht bei allen Modellen vorhanden)	1
	Schraube und Mutter	1
	Ablaufschlauch (optional, nicht bei allen Modellen vorhanden)	1
	Fernbedienung und Batterien (Benutzen Sie die Tasten auf der Fernbedienung entsprechend den Funktionstasten auf dem Display. Tasten, die auf dem Display nicht vorkommen haben keine Funktion)	1

# Geräteübersicht

## Hinweis:

Die tatsächlichen Geräteteile variieren von Modell zu Modell.

## Vorderseite

- 1 Bedienfeld
- 2 Luftauslass
- 3 Signalempfänger
- 4 Vordere Abdeckung
- 5 Griffaussparung
- 6 Luftauslass
- 7 Fernbedienung

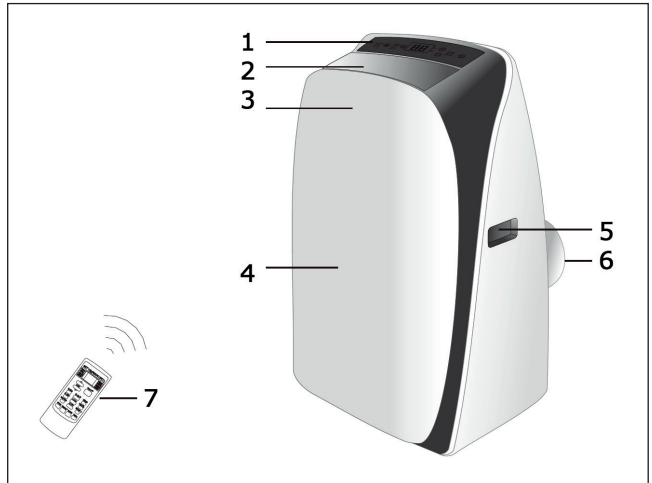

## Rückseite

- 8 Griffaussparung
- 9 Oberer Wasserauslass
- 10 Luftauslass
- 11 Pumpenauslass
- 12 Netzausgang
- 13 Unterer Wasserauslass
- 14 Oberer Luftfilter
- 15 Oberer Lufteinlass
- 16 Unterer Luftfilter
- 17 Unterer Lufteinlass
- 18 Rolle

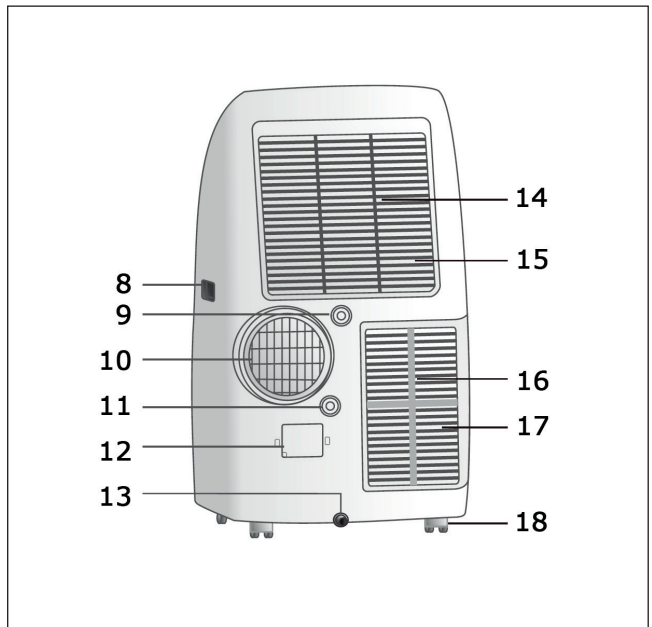

# Installation

## Hinweise zur Installation

- Prüfen Sie vor der Benutzung die Spannung auf der Geräteplakette. Schließen Sie das Gerät nur an Steckdosen an, die der Spannung des Geräts entsprechen.
- Schließen Sie das Gerät an einen separaten, geerdeten Anschluss an.
- Falls das Netzkabel oder der Stecker beschädigt sind, müssen sie vom Hersteller, einem autorisierten Fachbetrieb oder einer ähnlich qualifizierten Person ersetzt werden.
- Achten Sie darauf, dass der Stecker jederzeit frei zugänglich ist.
- Falls die Geräte-Sicherung kaputt geht, lassen Sie sie von einem Fachbetrieb durch eine Sicherung des selben Typs ersetzen.

## Hinweise zum Standort

- Stellen Sie das Gerät auf einen ebenen, flachen Untergrund und achten Sie darauf, dass die Lufteinlassöffnungen und Luftauslassöffnungen nicht blockiert werden.
- Lassen Sie um das Gerät herum einen Mindestabstand von 50 cm zu Wänden oder anderen Gegenständen.
- Das Gerät darf während der Benutzung nicht mehr als 10° geneigt werden.
- Benutzen Sie das Gerät nicht in Waschräumen.
- Der Stecker muss am Standort immer frei zugänglich sein.

## So bringen Sie den Abluftschlauch an

1	Befestigen Sie die eine Seite des Abluftschlauchs am Luftauslass an der Rückseite des Geräts. Fixieren Sie den Schlauch, indem Sie ihn im Uhrzeigersinn drehen. Drücken Sie ihn leicht herunter um zu überprüfen ob er fest sitzt.	
2	Befestigen Sie die andere Seite des Schlauchs am Adapter.	

3	Bewegen Sie das Gerät in die Nähe des Fensters.	
4	Hinweis: Der Schlauch kann auf 450 mm zusammengedrückt und bis zu 1800 mm ausgezogen werden. Lassen Sie ihn so kurz wie möglich und achten Sie darauf, dass er sich nicht durchbiegt, da sonst die Heiz- oder Kühlleistung negativ beeinflusst wird.	

### So installieren Sie das Schiebefenster-Kit

Das Fenster-Kit passt an die meisten vertikalen und horizontalen Schiebefenster. Es kann jedoch notwendig sein, dass Sie einige Aspekte der Installation an Ihren Fenstertypen anpassen müssen. Halten Sie sich an die folgenden Abbildungen, was die minimalen und maximale Fensterbreiten angeht.

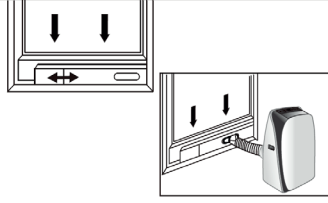
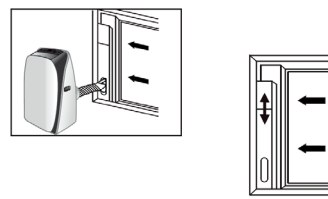
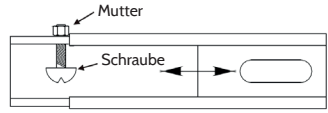
<p><b>Horizontale Schiebefenster</b></p> <p>Minimale Breite: 67 cm Maximale Breite: 125 cm</p>	
<p><b>Vertikale Schiebefenster</b></p> <p>Minimale Höhe: 67 cm Maximale Höhe: 125 cm</p>	
<p><b>Hinweis:</b> Schraube und Mutter dienen dazu das Schiebefenster-Kit in der gewünschten Länge zu fixieren.</p>	

# Bedienfeld und Funktionstasten

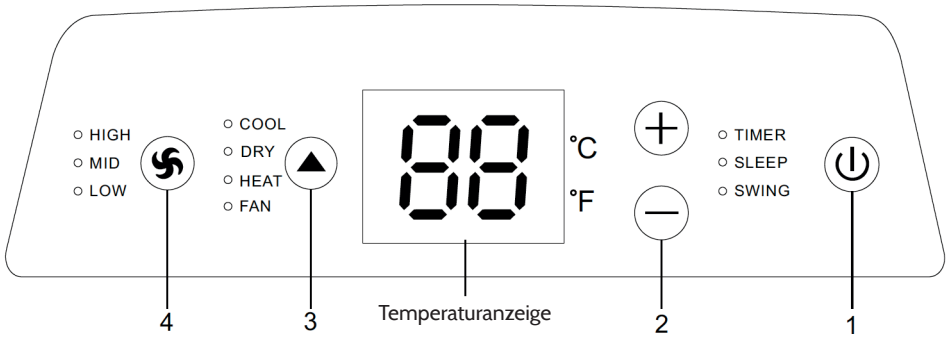

## Kontrollleuchten

- HIGH: Leuchtet bei hoher Geschwindigkeit.
- MID: Leuchtet bei mittlerer Geschwindigkeit.
- LOW: Leuchtet bei niedriger Geschwindigkeit.
  
- COOL: Leuchtet im Kühlmodus.
- DRY: Leuchtet im Trockenmodus.
- HEAT: Leuchtet im Heizmodus.
- FAN: Leuchtet im Ventilatormodus.
  
- TIMER: Leuchtet wenn der Timer aktiv ist.
- SLEEP: Leuchtet wenn der Sleep-Modus aktiv ist.
- SWING: Leuchtet wenn der Schwingmodus aktiv ist.

## Funktionstasten

- 1 POWER: Gerät starten und anhalten.
- 2 [+]/[-]: Eingestellte Temperatur erhöhen oder verringern.
- 3 PFEILTASTE: Modus in der folgenden Reihenfolge ändern: COOL > DRY > HEAT > FAN.
- 4 LÜFTERTASTE: Geschwindigkeit in der folgenden Reihenfolge ändern: Niedrig > Mittel > Hoch.

# Inbetriebnahme und Bedienung

## Vor dem Betrieb

1. Suchen Sie sich einen geeigneten Ort zur Aufstellung aus, möglichst in der Nähe einer Steckdose.
2. Installieren Sie den Abluftschlauch und (falls möglich) das Schiebfenster-Kit.
3. Stecken Sie den Stecker in die Steckdose.
4. Schalten Sie das Gerät ein.

## Heizmodus (nur bei Modellen mit Heizung)

1. Drücken Sie mehrmals auf die PFEILTASTE, bis die Kontrollleuchte HEAT leuchtet.
2. Benutzen Sie die [+] und [-] Taste, um die gewünschte Temperatur einzustellen.
3. Drücken Sie auf die LÜFTERTASTE, um die gewünschte Geschwindigkeit auszuwählen.
4. Drücken Sie auf die POWER-Taste, um das Gerät zu starten oder anzuhalten.

## Kühlmodus

1. Drücken Sie mehrmals auf die PFEILTASTE, bis die Kontrollleuchte COOL leuchtet.
2. Benutzen Sie die [+] und [-] Taste, um die gewünschte Temperatur einzustellen.
3. Drücken Sie auf die LÜFTERTASTE, um die gewünschte Geschwindigkeit auszuwählen.
4. Drücken Sie auf die POWER-Taste, um das Gerät zu starten oder anzuhalten.

## Trockenmodus

1. Drücken Sie mehrmals auf die PFEILTASTE, bis die Kontrollleuchte DRY leuchtet.
2. Das Gerät läuft in diesem Modus mit voreingestellter Geschwindigkeit.
3. Schließen Sie Fenster und Türen, damit das Gerät möglichst effizient arbeiten kann.
4. Drücken Sie auf die POWER-Taste, um das Gerät zu starten oder anzuhalten.

## Ventilatormodus

1. Drücken Sie mehrmals auf die PFEILTASTE, bis die Kontrollleuchte FAN leuchtet.
2. Drücken Sie auf die LÜFTERTASTE, um die gewünschte Geschwindigkeit auszuwählen.
3. Drücken Sie auf die POWER-Taste, um das Gerät zu starten oder anzuhalten.

## Timer-Funktionen

1. Drücken Sie auf die TIMER-Taste.
2. Drücken Sie auf die [+] Und [-] Taste, um die gewünschte Zeit einzustellen. Bei eingeschaltetem Gerät wird so der Ausschalt-Timer eingestellt. Bei ausgeschaltetem Gerät wird so der Einschalt-Timer eingestellt.



## Wasserauslass installieren

Ziehen Sie, bevor Sie den Trockenmodus benutzen, den Ablaufstutzen aus dem oberen Wasserauslass an der Rückseite des Geräts. Befestigen Sie den Ablaufschlauch am Wasserauslass. Stecken Sie das andere Ende des Schlauchs in einen Abfluss oder ähnliches.

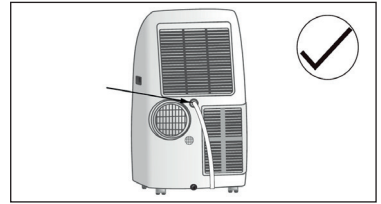

Falls Ihr Gerät mit einer Wasserpumpe ausgestattet ist, lassen Sie das Wasser folgendermaßen ab:

Entfernen Sie den Ablaufstutzen aus dem Pumpenauslass an der Rückseite des Geräts. Befestigen Sie den Ablaufschlauch am Pumpenauslass. Stecken Sie das andere Ende des Schlauchs in einen Abfluss oder ähnliches. Stellen Sie sicher, dass der Schlauch sitzt und keine Lecks vorhanden sind. Richten Sie den Schlauch in Richtung des Abflusses, so dass keine Knicke den Wasserfluss stören. Achten Sie darauf, dass das Schlauchende immer nach unten und nicht nach oben zeigt.

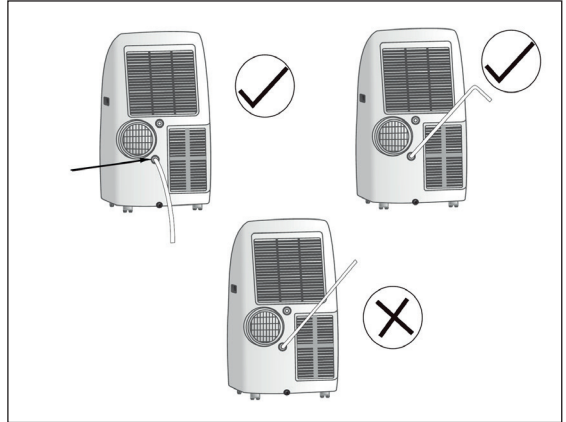

Wenn der Wasserpegel des unteren Behälters einen vorbestimmten Pegel erreicht, zeigt die digitale Anzeige die Fehlermeldung „P1“ an. Bewegen Sie das Gerät in diesem Fall vorsichtig zu einem Abfluss, entfernen Sie den unteren Ablaufstutzen und lassen Sie das Wasser ablaufen. Setzen Sie den Ablaufstutzen wieder ein und starten Sie das Gerät neu. Wenn die Fehlermeldung nicht verschwindet, obwohl Sie das Wasser abgelassen und das Gerät mehrmals neu gestartet haben, wenden Sie sich an einen Fachbetrieb.

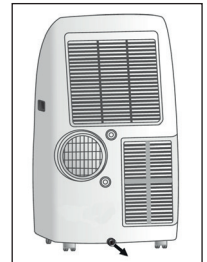

**WICHTIG:** Achten Sie darauf, dass der Ablaufstutzen wieder im Ablauf steckt, bevor Sie das Gerät starten.

# Funktionen der Fernbedienung

## Wichtige Hinweise zur Fernbedienung

- Setzen Sie vor dem ersten Gebrauch der Fernbedienung die Batterien ein und achten Sie darauf, sie richtig herum einzusetzen.
- Vergewissern Sie sich, dass die Fernbedienung auf das Signalempfänger oben am Gerät zeigt und kein Hindernis dazwischen ist. Der Abstand sollte maximal 8 m betragen.
- Lassen Sie die Fernbedienung nicht fallen. Lassen Sie keine Flüssigkeit auf die Fernbedienung tropfen. Setzen Sie die Fernbedienung nicht direktem Sonnenlicht oder starker Hitze aus.
- Wenn die Fernbedienung nicht normal funktioniert, entfernen Sie die Batterien 30 Sekunden lang, bevor Sie sie wieder einsetzen. Wenn Sie immer noch nicht funktioniert, tauschen Sie die Batterien aus.
- Wenn Sie die Batterien austauschen, mischen Sie nicht neue mit alten Batterien und verwenden Sie nicht verschiedene Batterietypen
- Wenn Sie die Fernbedienung über einen längeren Zeitraum nicht verwenden, entfernen Sie die Batterien, damit Sie nicht auslaufen und die Fernbedienung beschädigen.
- Entsorgen Sie die alten Batterien ordnungsgemäß.

**Hinweis:** Dies ist eine universelle Fernbedienung, die alle Funktionstasten für verschiedene Modelle bereitstellt. Bitte haben Sie Verständnis, dass einige der Tasten möglicherweise nicht funktionieren, abhängig von Ihrem Klimaanlage-Modell. Benutzen Sie die Tasten auf der Fernbedienung entsprechend den Funktionstasten auf dem Display. Fernbedienungs-Tasten, die auf dem Display nicht vorkommen haben keine Funktion. Die Funktionen HEAT und ELE.H haben nur bei Modellen eine Funktion, die allein auf Kühlung ausgelegt sind. Bei allen anderen Modellen haben diese Tasten keine Funktion.

## Funktionstasten

1	ON/OFF	Drücken Sie die Taste, um das Gerät zu starten oder anzuhalten. Wenn Sie das Gerät ausschalten werden alle TIMER- und SLEEP-Einstellungen gelöscht.
2	°C/°F	Drücken Sie die Taste, um sich die Temperatur in Fahrenheit anzeigen zu lassen. Voreingestellt ist Celsius. Die Einheit [°C] oder [°F] wird auf dem Display nicht angezeigt. Drücken Sie erneut auf die Taste, um wieder zur Anzeige in °C zu wechseln. HINWEIS: Die Anzeige in Fahrenheit ist nicht bei allen Modellen möglich. Auch wenn es diese Taste auf der Fernbedienung gibt, wird die Temperatur möglicherweise nur in Celsius angezeigt.
3	SPEED	Drücken Sie mehrmals auf die Taste, um die Lüftergeschwindigkeit wie folgt einzustellen: Niedrig > Mittel > Hoch > Auto. HINWEIS: Die Funktion AUTO ist im ventilatormodus nicht verfügbar.
4	DISPLAY	Drücken Sie die Taste, um das Display ein- und auszuschalten. Diese Funktion ist für Nutzer gedacht, die nicht wollen, dass das Display im Nachtmodus beleuchtet bleibt.
5	iFeel	Drücken Sie auf die Taste, um sich die Umgebungstemperatur auf dem Display der Fernbedienung anzeigen zu lassen. Drücken Sie die Taste erneut, damit wieder die eingestellte Temperatur angezeigt wird.

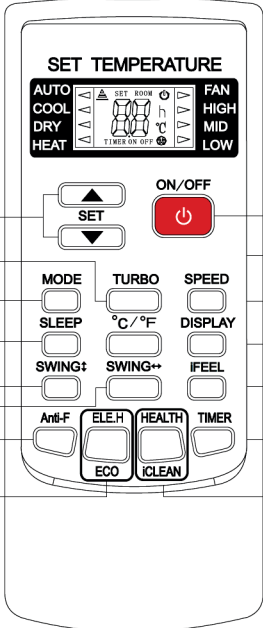
6	TIMER	<ul style="list-style-type: none"> <li>• Wenn das Gerät eingeschaltet ist drücken Sie auf die Taste um einen Ausschalt-Timer zu programmieren. Drücken Sie einmal auf die Taste und [TIMER ON/OFF] beginnt zu blinken.</li> <li>• Benutzen Sie die PFEILTASTEN, um die Stunden einzustellen, nach denen das Gerät automatisch ausgehen soll. Unter 10 Stunden können Sie die Zeit in 0,5-Stunden-Schritten einstellen, über 10 Stunden in 1-Stunden-Schritten. Die einstellbare Zeit liegt zwischen 0,5-24 Stunden.</li> <li>• Drücken Sie erneut auf die Taste, um die eingestellte Zeit zu bestätigen und den Timer zu starten. [TIMER ON/OFF] hört daraufhin auf zu blinken.</li> <li>• Falls Sie, nachdem [TIMER] im Display blinkt, keine Einstellung vornehmen verlässt das Gerät die Timer-Einstellungen nach 10 Sekunden.</li> <li>• Falls Sie einen Timer eingestellt haben, drücken Sie erneut auf die Taste, um den Timer zu beenden.</li> <li>• HINWEIS: Wenn Sie einen Einschalt-Timer programmiert haben sind alle Tasten (bis auf SLEEP, DISPLAY und iFEEL) verfügbar. Wenn das Gerät später angeht, läuft es mit den von Ihnen vorgenommenen Einstellungen.</li> </ul>	 <p>The diagram shows the control panel with the following callouts:</p> <ul style="list-style-type: none"> <li>1: ON/OFF button (red power icon)</li> <li>2: SET button (up/down arrows)</li> <li>3: MODE button</li> <li>4: SLEEP button</li> <li>5: SWING+ button</li> <li>6: TURBO button</li> <li>7: SPEED button</li> <li>8: °C/°F button</li> <li>9: DISPLAY button</li> <li>10: SWING- button</li> <li>11: iFEEL button</li> <li>12: Anti-F button</li> <li>13: ELEC button</li> <li>14: HEALTH button</li> <li>15: iCLEAN button</li> </ul>
7	HEALTH	Drücken Sie während des Betriebs auf diese Taste, um Funktionen zu starten, die das Wohlbefinden steigern. Durch diese Funktion wird die Luft z. B. gereinigt oder mit Ionen angereichert, je nachdem welches Modell Sie gekauft haben.	
	iCLEAN	Drücken Sie im ausgeschalteten Zustand auf die Taste. Das Display zeigt [CL] an und das Gerät entfernt angesammelten Staub vom Vernebler, um die Leistungsfähigkeit des Kühlers und der Heizung zu erhalten. Diese Aktion dauert 30 Minuten. Wenn Sie in dieser Zeit erneut auf die iCLEAN-Taste drücken wird der Vorgang abgebrochen.	
8	▲▼	Benutzen Sie die Pfeiltasten, um die Temperatur in 1°C-Schritten zu erhöhen oder zu senken. Die Temperatur kann zwischen 16 °C und 32 °C eingestellt werden. HINWEIS: Im AUTO-Modus und Ventilatormodus kann die Temperatur nicht eingestellt werden.	
9	TURBO	Drücken Sie im Kühl- oder Heizmodus auf die Taste, um die Kühlung oder Heizung zu beschleunigen. Wenn TURBO aktiv ist, dreht sich der Lüfter mit hoher Geschwindigkeit. Wenn Sie die Funktion wieder deaktivieren, fährt das Gerät wie zuvor fort.	

10	<b>MODE</b>	Drücken Sie mehrmals auf die Taste, um die Modi in der folgenden Reihenfolge aufzurufen: AUTO > Kühlen (COOL) > Trocknen (DRY) > Heizen (HEAT) > Ventilator (FAN). HINWEIS: Der Heizmodus funktioniert nur bei manchen Modellen.
11	<b>SLEEP</b>	Drücken Sie die Taste, um den SLEEP-Modus zu aktivieren, in dem das Gerät nach 10 Stunden Dauerbetrieb automatisch anhält und die gegenwärtigen Einstellungen speichert. HINWEIS: Im Ventilatormodus kann diese Funktion nicht aktiviert werden.
12	<b>SWING</b>	Drücken Sie die Taste, um die Lüfter-Lamellen nach oben und unten schwingen zu lassen. Drücken Sie die Taste erneut, um das Schwingen zu beenden.
13	<b>SWING</b>	Drücken Sie die Taste, um die Lüfter-Lamellen nach links und rechts schwingen zu lassen. Drücken Sie die Taste erneut, um das Schwingen zu beenden.
14	<b>Anti-F</b>	<ul style="list-style-type: none"> <li>• Diese Funktion kann aktiviert werden wenn das Gerät mit der Fernbedienung in einem der folgenden Modi ausgeschaltet wird: Kühlen, Trocknen oder Auto. Wenn die Anti-F Funktion aktiviert wurde, läuft das Gerät im Heizmodus (bei Geräten ohne Heizung im Ventilatormodus) und der interne Lüfter erzeugt 3 Minuten lang eine schwache Strömung. Diese sorgt dafür, dass angesammelte Feuchtigkeit im Lüfter verdunstet und beugt somit Schimmelbildung vor.</li> <li>• Die Anti-F-Funktion ist ab Werk nicht aktiviert. Sie können Sie bei Bedarf folgendermaßen ein- und ausschalten: Schalten Sie zunächst das Gerät und die Fernbedienung aus. Richten Sie die Fernbedienung dann auf das Gerät und drücken Sie einmal auf Anti-F. Der Summer klingelt und signalisiert, dass die Funktion aktiv ist. Die Funktion bleibt an, solange das Gerät nicht ausgeschaltet wird oder die Funktion manuell deaktiviert wird.</li> <li>• Um die Funktion zu beenden schalten Sie das Gerät aus oder richten Sie die Fernbedienung auf das Gerät und drücken Sie die Taste erneut. Der Summer klingelt wieder und signalisiert, dass die Funktion deaktiviert wurde.</li> <li>• HINWEIS: Schalten Sie das Gerät erst ein, wenn die 3 Minuten rum sind und der interne Lüfter wieder zum Stehen gekommen ist. Falls Sie einen Ausschalt-Timer aktiviert haben ist diese Funktion inaktiv.</li> </ul>
15	<b>ELE.H</b>	Drücken Sie diese Taste im Heizmodus, um die elektrische Heizung ein- oder auszuschalten.
	<b>ECO</b>	Drücken Sie diese Taste im Kühlmodus, um den Energiesparmodus zu aktivieren, der am wenigsten Strom verbraucht. Nach 8 Stunden geht das Gerät automatisch aus. Wenn Sie den Modus wechseln oder die Fernbedienung ausschalten wird dieser Modus automatisch deaktiviert. Wenn Sie den Modus vorher abbrechen wollen, drücken Sie erneut auf die ECO-Taste. Hinweis: Der Energiesparmodus ist nicht bei allen Modellen verfügbar.

## AUTO-Modus

- Drücken Sie auf **MODE** und wählen Sie den **AUTO**-Modus.
- Drücken Sie auf **SPEED**, um eine der folgenden Geschwindigkeiten einzustellen: Niedrig (**LOW**), Mittel (**MID**), Hoch (**HIGH**) oder **AUTO**.
- Drücken Sie auf **ON/OFF**, um das Gerät zu starten.
- Drücken Sie erneut **ON/OFF**, um das Gerät anzuhalten.
- **HINWEIS:** Im Ventilatormodus werden Temperatureinstellungen ignoriert.

## Kühlmodus und Heizmodus (COOL und HEAT)

- Drücken Sie auf MODE und wählen Sie den Kühlmodus oder den Heizmodus.
- Drücken Sie auf die Pfeiltasten, um die Temperatur zwischen 16 °C und 32 °C einzustellen.
- Drücken Sie auf SPEED, um eine der folgenden Geschwindigkeiten einzustellen: Niedrig (LOW), Mittel (MID), Hoch (HIGH) oder AUTO.
- Drücken Sie auf ON/OFF, um das Gerät zu starten.
- Drücken Sie erneut ON/OFF, um das Gerät anzuhalten.
- HINWEIS: Bei Geräten ohne Heizung wird die Funktion HEAT ignoriert.

## Ventilatormodus (FAN)

- Drücken Sie auf MODE und wählen Sie den Ventilatormodus.
- Drücken Sie auf SPEED, um eine der folgenden Geschwindigkeiten einzustellen: Niedrig (LOW), Mittel (MID), Hoch (HIGH) oder AUTO.
- Drücken Sie auf ON/OFF, um das Gerät zu starten.
- Drücken Sie erneut ON/OFF, um das Gerät anzuhalten.
- HINWEIS: Im Ventilatormodus werden Temperatureinstellungen ignoriert.

## Trockenmodus (DRY)

- Drücken Sie auf MODE und wählen Sie den Trockenmodus.
- Drücken Sie auf die Pfeiltasten, um die Temperatur zwischen 16 °C und 32 °C einzustellen.
- Drücken Sie auf SPEED, um eine der folgenden Geschwindigkeiten einzustellen: Niedrig (LOW), Mittel (MID), Hoch (HIGH) oder AUTO.
- Drücken Sie auf ON/OFF, um das Gerät zu starten.
- Drücken Sie erneut ON/OFF, um das Gerät anzuhalten.

## Hintergrundbeleuchtung (nur bei Fernbedienungen mit dieser Funktion)

Die Fernbedienung verfügt über eine Hintergrundbeleuchtung, die durch Drücken einer beliebigen Taste im Dunkeln eingeschaltet werden kann. Die Hintergrundbeleuchtung wird automatisch ausgeschaltet, wenn innerhalb von 10 Sekunden keine Bedienung erfolgt.

# Reinigung und Pflege

## So reinigen Sie die Luftfilter

1. Schalten Sie das Gerät aus und ziehen Sie den Stecker.
2. Nehmen Sie die Filterabdeckungen ab und entnehmen Sie die Filter.
3. Waschen Sie die Filter in warmem Seifenwasser aus. Waschen Sie die Filter nicht in der Spülmaschine und verwenden Sie keine chemischen Reiniger. Lassen Sie die Filter vollständig trocknen, bevor Sie sie wieder einsetzen.
4. Bringen Sie die Filter wieder an den Abdeckungen an, nutzen Sie dafür die Haken an den Abdeckungen. Setzen Sie die Abdeckungen dann wieder ein.

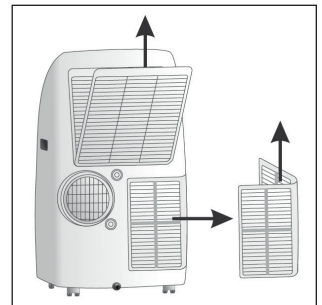

## So reinigen Sie das Gerät

1. Damit Sie sich nicht verletzen, ziehen Sie zuerst den Stecker aus der Steckdose.
2. Wischen Sie das Gerät mit einem trockenen Lappen ab.
3. Falls das Gerät sehr schmutzig ist, wischen Sie das Gerät mit einem leicht feuchten Lappen ab.
4. Wenn Sie das Gerät länger nicht benutzen, ziehen Sie den Stöpsel aus dem Wasserauslass und lassen Sie das Wasser ablaufen.

Verwenden Sie zur Reinigung kein Benzin, Verdünner oder andere Chemikalien und achten Sie darauf, dass das Gerät nicht mit Insektenspray oder Wasser in Berührung kommt, da diese Substanzen die Oberfläche oder das Gerät beschädigen könnten. Gießen Sie niemals Wasser direkt auf das Gerät oder dessen Oberflächen, da es ins Gerät eindringen und die elektronischen Teile beschädigen könnte. Das Wasser zur Reinigung der Luftfilter sollte nicht wärmer als 40 °C sein.

## Fehlersuche und Fehlerbehebung

Fehler	Mögliche Ursache	Lösung
Das Gerät läuft nicht.	Der Ein-Schalter wurde nicht gedrückt.	Schalten Sie das Gerät ein.
	Kein Strom.	Überprüfen Sie die Steckdose.
	Die Sicherung ist durchgebrannt.	Ersetzen Sie die Sicherung.
	Der Einschalt-Timer ist noch nicht abgelaufen.	Warten Sie bis der Timer abgelaufen ist oder stoppen Sie ihn.
Das Gerät geht nicht an wenn Sie auf ON/OFF drücken.	Die 3 Minuten zwischen Aus- und Einschalten sind noch nicht rum.	Warten Sie 3 Minuten und starten Sie das Gerät dann erneut.
	Die Raumtemperatur ist niedriger, als die eingestellte Temperatur.	Stellen Sie die Temperatur neu ein.
Es kommt Wind aber der Kühleffekt ist mangelhaft.	Fehler bei der Temperatureinstellung.	Die eingestellte Temperatur sollte niedriger als die aktuelle Raumtemperatur sein.
	Die Luftfilter sind verstaubt.	Reinigen Sie die Luftfilter.
	Der Luftauslass ist blockiert.	Entfernen Sie alles was den Auslass blockiert.
	Sie verwenden das Gerät in einem sehr warmen Raum.	Lassen Sie dem Gerät etwas Zeit, bis es die zusätzliche Hitze eliminiert hat, die von Wänden, Decke, Böden und Möbeln abgestrahlt wird.
	Die angegebene Kühlkapazität wird nicht erreicht.	Wenden Sie sich an Ihren Händler.
	Türen und Fenster sind offen.	Schließen Sie alle Türen und Fenster.
Geräusche und Vibrationen.	Der Untergrund ist uneben oder geneigt.	Stellen Sie das Gerät auf einen flachen, ebenen Untergrund.

## Hinweise zur Entsorgung



Befindet sich die linke Abbildung (durchgestrichene Mülltonne auf Rädern) auf dem Produkt, gilt die Europäische Richtlinie 2012/19/EU. Diese Produkte dürfen nicht mit dem normalen Hausmüll entsorgt werden. Informieren Sie sich über die örtlichen Regelungen zur getrennten Sammlung elektrischer und elektronischer Gerätschaften. Richten Sie sich nach den örtlichen Regelungen und entsorgen Sie Altgeräte nicht über den Hausmüll. Durch die regelkonforme Entsorgung der Altgeräte werden Umwelt und die Gesundheit ihrer Mitmenschen vor möglichen negativen Konsequenzen geschützt. Materialrecycling hilft, den Verbrauch von Rohstoffen zu verringern.

Das Produkt enthält Batterien, die der Europäischen Richtlinie 2006/66/EG unterliegen und nicht mit dem normalen Hausmüll entsorgt werden dürfen. Bitte informieren Sie sich über die örtlichen Bestimmungen zu gesonderten Entsorgung von Batterien. Durch regelkonforme Entsorgung schützen Sie die Umwelt und die Gesundheit ihrer Mitmenschen vor negativen Konsequenzen.

## Konformitätserklärung

Hersteller: Chal-Tec GmbH, Wallstraße 16, 10179 Berlin, Deutschland.



Dieses Produkt entspricht den folgenden Europäischen Richtlinien:  
2014/30/EU (EMV)  
2014/35/EU (LVD)  
2011/65/EU (RoHS)  
206/2012/EU (ErP)

Dear Customer,

Congratulations on purchasing this equipment. Please read this manual carefully and take care of the following hints to avoid damages. Any failure caused by ignoring the mentioned items and cautions mentioned in the instruction manual are not covered by our warranty and any liability.

## Contents

Technical Data 16
Safety Instructions 16
Accessories 17
Product Description 18
Installation 19
Control Panel and Controls 20
Use and Operation 22
Functions of the Remote Control 24
Cleaning and Care 27
Troubleshooting 28
Hints On Disposal 29
Declaration of Conformity 29

## Technical Data

Item number	10031336
Power supplx	220-240 V ~ 50-60 Hz
Working temperatur range in cooling mode	16-36 °C
Working temperatur range in heating mode	5-27 °C
Internal fuse	F3.15A/250V

## Safety Instructions

- This appliance can be used by children aged from 8 years and above and persons with reduced physical, sensory or mental capabilities or lack of experience and knowledge if they have been given supervision or instruction concerning using of the appliance in a safe way and understanding the hazards involved. Children shall not play with the appliance. Cleaning and user maintenance shall not be made by children without supervision.
- The air conditioner must be grounded. Incomplete grounding may result in electric shocks. Do not connect the earth wire to the gas pipeline, water pipeline, lightning rod, or telephone earth wire. After installment, earth leakage examination must be carried on through electrifying.
- Don't install air conditioner in a place where there is flammable gas or liquid. It may cause fire.
- If the power supply cord is damaged, it must be replaced by the manufacture or its service agent or a similar qualified person.
- Don't put a finger, a rod or other object into the air outlet or inlet. As a fan is rotating at a high speed, it will cause injury.







- Don't touch the swinging wind vanes. It may clamp your finger and damage the driving parts of the wind vanes.
- Don't attempt to repair the air conditioner by yourself. You may be hurt or cause further malfunctions.
- In lighting storm weather, please cut off the primary power supply switch in order to prevent the machine from damage.
- Don't use liquid or corrosive detergent to clean the appliance and don't splash water or other liquid onto it, otherwise, it may damage the plastic components, even cause electric shock.
- Don't operate the unit in the laundry rooms.

#### Important Hints on Use

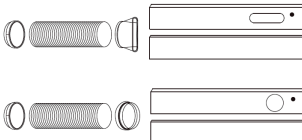
- Don't apply the cold air to the body for a long time. It will deteriorate your physical conditions and cause health problems.
- Clean the air conditioner with a piece of soft and dry cloth. Don't use these stuffs for cleaning: chemical solvent, insecticide, inflammable spraying materials which will damage the appearance of air conditioner. Don't sprinkle water directly on the indoor unit.
- Close the windows and doors, otherwise, the cooling or heating capacity will be weakened.
- If the air filter is very dirty, the cooling or heating capacity will be weakened. Please clean the air filter regularly.

## Accessories

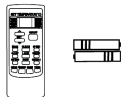
Part	Name	Quantity
	Exhaust hose Apaptor and Adaptor B (flat mouth or round mouth: depending on models), Window Slider Kit and bolt.	1 Set
	Wall Exhaust Adaptor A (#)	1
	Adaptor B (round mouth) (#)	1
	Bolt and Nut	1
	Drain hose (#)	1
	Remote controller and Battery	1

NOTE: Optional parts (#), some models without

# Product Description

**Note:** The descriptions in this user manual are text and figures may have slightly difference to the promotion information and actual appliance.

## Front

- 1 Control Panel
- 2 Air outlet
- 3 Signal receiver
- 4 Front panel
- 5 Handle recess
- 6 Air outlet
- 7 Remote Control

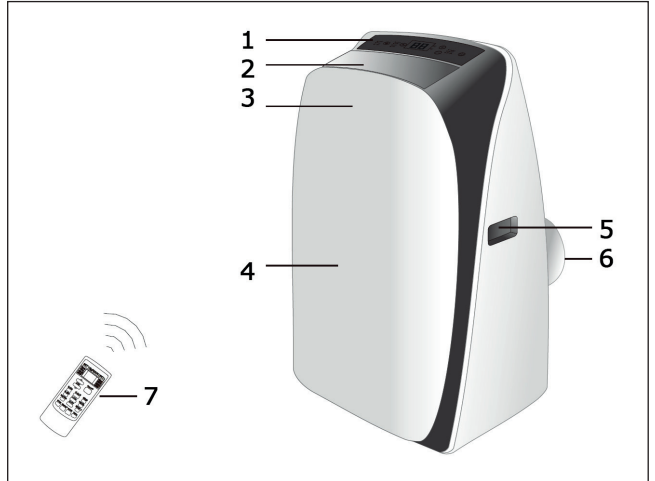

## Rear

- 8 Handle recess
- 9 Upper Drain outlet
- 10 Air outlet
- 11 Pump Drain outlet
- 12 Power Cord outlet
- 13 Dottom tray Drain outlet
- 14 Upper air filter
- 15 Upper air inlet
- 16 Lower air Filter
- 17 Lower air inlet
- 18 Trickle

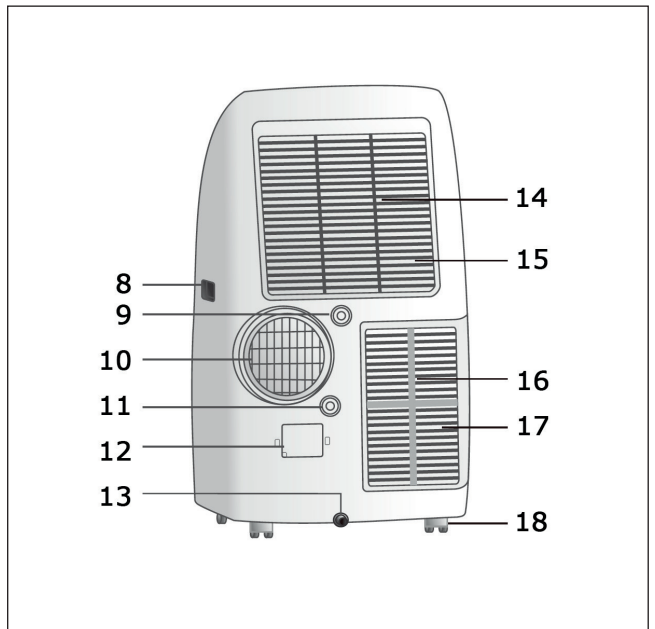

# Installation

## Hints on Installation

- The customer should have a qualified power supply coincident with that printed on the tag of the air conditioner.
- Must use special circuit and efficient grounding outlet matching with the plug of the air conditioner.
- If the supply cord is damaged, it must be replaced by the manufacturer, its service agent or similarly qualified persons in order to avoid a hazard.
- The plug should be easily accessible after installation.
- If the fuse of unit on PCB is broken, please change it with the type of F3.15A/250V.

## References to the Location

- Install the mobile air conditioner in a flat and spacious location where the air outlets will not be obstructed.
- A minimum clearance of 50cm from walls or other obstacles should be kept.
- The gradient can't be more than 10 degrees with the horizontal plane while putting and using the utensil
- The air conditioner shall not be used in the laundry.
- The plug shall be accessible after the unit is positioned.

## Duct Mount Instruction

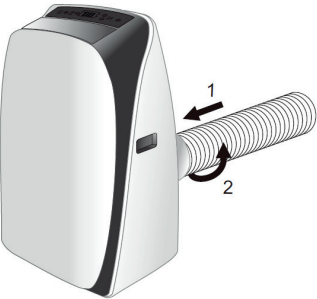
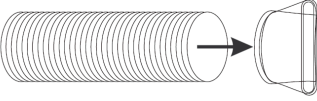
1	Put the side of duct to the exhaust air outlet of mobile air conditioner. Fix it with unit correspondingly, then turn right. Push it downwards, make sure that it is fixed thoroughly.	
2	Put the other side of the duct to adaptor.	

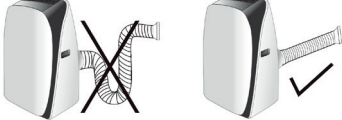
3	Put the adaptor subassembly to a nearby window.	
4	The duct can be compressed to 450mm minimum and extended to 1800mm maximum. It is better to keep the duct length to a minimum. Stretching or bending the duct excessively will affect the cooling efficiency.	

### Window Kit installation

ur window kit has been designed to fit most standard vertical and horizontal window applications. However, it may be necessary for you to improve or modify some aspects of the installation procedure for certain types of window. Please refer to the following pictures for minimum and maximum window openings.

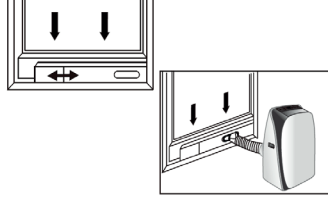
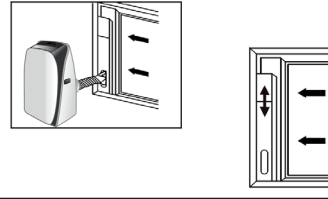
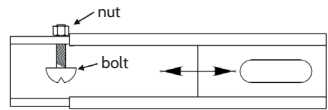
<p><b>Horizontal window</b></p> <p>Minimum width: 67 cm Maximum width: 125 cm</p>	
<p><b>Vertical window</b></p> <p>Minimum height: 67 cm Maximum height: 125 cm</p>	
<p><b>Note:</b> The bolt and nut are used to fix window fixing board.</p>	

## Control Panel and Controls

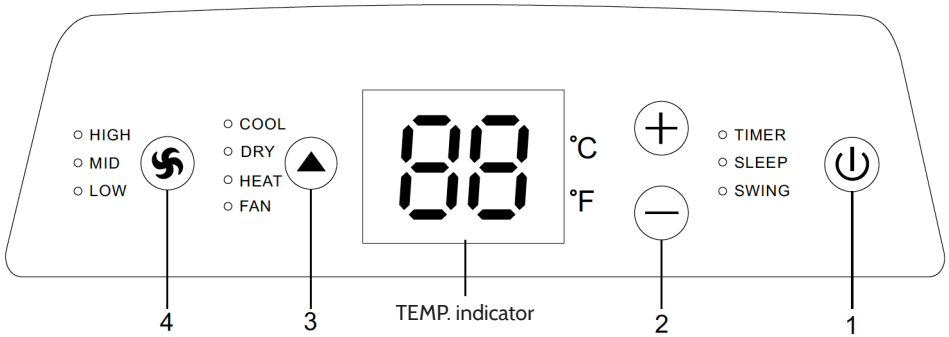

### Indicator Lights

- HIGH: High speed indicator.
- MID: Mid speed indicator.
- LOW: Low speed indicator.
  
- COOL: Cool indicator.
- DRY: Dry indicator.
- HEAT: Heat indicator.
- FAN: Fan indicator.
  
- TIMER: Timer indicator.
- SLEEP: Sleep indicator.
- SWING: Swing indicator.

### Controls

- 1 POWER: Press this button to make the unit run or stop.
- 2 [+]/[-]: Press buttons to make the room setting temperature increase or decrease.
- 3 ARROWS: Press this button, a mode is selected in the following sequence: COOL > DRY > HEAT > FAN.
- 4 FAN button: Setting fan speed in the sequence that goes from LOW > MID > HIGH.

# Use and Operation

## Before starting the unit

1. Select a suitable location, make sure the unit is near to an electrical outlet.
2. Install the flexible exhaust hose and the adjustable window slider kit.
3. Plug the unit into a right outlet.
4. Turn the unit on.

## Heating operation mode (Cold wind type has no heating function)

1. Press the MODE button in a sequence until the heat display is lighted.
2. Press the "+" and "-" button to setting your desired setting temperature.
3. Press FAN button to select the fan speed.
4. Press ON/OFF button to start the unit and press it again to stop.

## Cooling operation mode

1. Press the MODE button in a sequence until the cool display is lighted.
2. Press the "+" and "-" button to set your desired setting temperature.
3. Press FAN button to select the fan speed.
4. Press ON/OFF button to start the unit and press it again to stop.

## Drying operation mode

1. Press the MODE button in a sequence until the dry display is lighted.
2. The fan will run at a fixed speed at this operation mode.
3. Close windows and doors for the best dehumidifying effect.
4. Press ON/OFF button to start the unit and press it again to stop.

## Circulation operation mode

1. Press MODE button in a sequence until the fan display is lighted.
2. Press the FAN button to select the fan speed.
3. Press the ON/OFF button to start the unit and press it again to stop.

## Timer operation

1. Press the TIMER button .
2. Press the "+" and "-" button to adjust your timer time. Note: "Time off " is effective only when the air-conditioner is running. "Time on" is effective only when the air-conditioner is stopped.

## Water drainage

During dehumidifying mode, remove the upper drain plug from the back of the unit. Attach the drain hose to the hole. Place the other end of the hose in the drainage way or other drain areas .

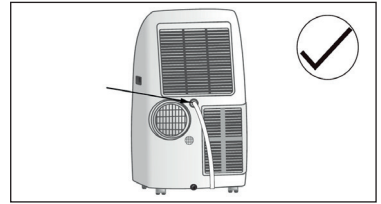

If the unit you bought has the pump drain outlet, as shown below, please drain in this way:

Remove the pump drain plug from the back of the unit, attach the drain hose to the hole. Place the other end of the hose in the drainage way or other drain areas. Make sure the hose is secure and there are no leaks. Direct the hose toward the drain, making sure that there are no kinks that will stop the water flowing. Place the end of the hose into the drain and make sure the end of the hose is down to let the water flow smoothly. Do never let it up.

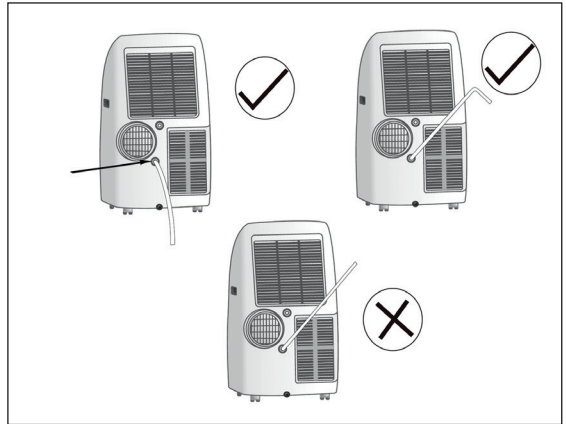

When the water level of the bottom tray reaches predetermined level, the digital display area shows "P1". Carefully move the unit to a drain location, remove the bottom drain plug and let the water drain away .Reinstall the bottom drain plug and restart the machine until the P1 symbol disappears. If the error repeats, call for service.

**NOTE:** Be sure to reinstall the bottom drain plug before using the unit.

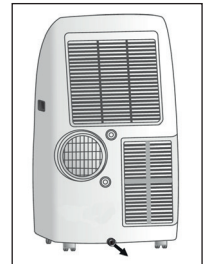

# Functions of the Remote Control

## Importants Hints on Remote Control

- Before first time use of the remote controller, install the batteries and ensure the “+”and “-” poles are correctly positioned.
- Ensure the remote controller is pointed to the signal receiving window, and that there is no obstruction in between and the distance is 8m at the maximum.
- Do not let the remote controller drop or fling it at will.
- Do not let any liquid in the remote controller.
- Do not expose the remote controller directly to the sunlight or excessive heat.
- If the remote controller does not function normally, remove the batteries for 30 second before reinstall them. If that doesn't work, replace the batteries.
- When replacing the batteries, do not mix the new batteries with old ones or mix batteries of different types, which could cause failure of the remote controller.
- If the remote controller is not to be used for a long period of time, remove the batteries first, lest the leakage from them may damage the remote controller.
- Properly dispose the discarded batteries.

**Note:** This is a universal remote controller which provide all the function buttons. Please understand that some of the buttons may not function, depending on the specific air conditioner you have purchased. (If a specific function is not available on the air conditioner, pressing the corresponding button will simply have no respond.) HEAT and ELE.H functions are not available for cool only models, thus these two buttons do not work correspondingly.

## Controls

1	ON/OFF	Press this button to turn on/off the unit. This will clear the existing timer and SLEEP settings.
2	°C/°F	Press this button to set the temperature display to Fahrenheit, which is displayed by default in Celsius. The “°C” will not be displayed on the LCD. Press this button again to restore the temperature display to Celsius. Note: Temperature display in Fahrenheit is not available for some models. When temperature is displayed in Fahrenheit on the remote controller, it might be in Celsius on the unit, the function and operation of which will not be affected.
3	SPEED	Press this button, you can select the fan speed as follows: Low > Mid > High > Auto. Note: AUTO air speed is not available in FAN mode.
4	DISPLAY	Press this button to turn on/off the display. This is for the convenience of users who are uncomfortable sleeping with the backlight on.
5	iFeel	Press this button to set the temperature display on the remote controller to ambient temperature and press this button again to set it to preset temperature.



6	TIMER	<ul style="list-style-type: none"> <li>• With the unit ON, press this button to set OFF timer or with it OFF to set ON timer.</li> <li>• Press this button once, a “ON(OFF)” will flash.</li> <li>• Press the ARROWS (up/down) to set the number of hours in which the unit will be turned ON/OFF, with an interval of 0.5 hour if less than 10 hours, or 1 hour if longer than 10 hours, and a range of 0.5-24 hours.</li> <li>• Press it again to confirm the setting, the “ON (OFF)” will stop flashing.</li> <li>• If the timer button is not pressed longer than 10 seconds after the “ON (OFF)” start flashing, the timer setting will be exited.</li> <li>• If a timer setting is confirmed, pressing this button again will cancel it.</li> <li>• Note: When a ON timer is set, all function buttons (except SLEEP, DISPLAY and iFEEL can't be set) are valid and when the ON time set is up, the unit will operate as preset.</li> </ul>	
7	HEALTH	Press this button with the unit ON to activate health related functions, such as negative ion, electrostatic precipitation, PM2.5 removal, etc, depending on the actual configuration of each model. Press this button again to deactivate the HEALTH function.	
	iCLEAN	Press this button with the unit OFF, the remote controller will display “CL” and the unit will automatically clean dust off the evaporator and dry it, to increase the cooling and heating efficiency. The iCLEAN function runs for approximately 30 minutes, during which if the unit is turned on with the remote controller or this button is pressed again, the iCLEAN will be deactivated.	
8	▲ ▼	Each time the ARROW UP is pressed, the temperature setting will increase by 1°C and each time the ARROW DOWN is pressed, it will decrease by 1°C. The temperature setting ranges from 16°C (60°F) to 32°C (90°F). Note: The temperature cannot be set in AUTO or FAN mode, thus these two buttons are not functional.	
9	TURBO	Press this button only in COOL or HEAT mode to set TURBO on or off to speed up the cooling or heating. When TURBO is on, the air speed is HIGH. When TURBO is off, the air speed will restore to previous status.	

10	<b>MODE</b>	Press this button, you can select the running mode as follows: AUTO > COOL > DRY > HEAT > FAN. Note: HEAT mode is not available for cool only units.
11	<b>SLEEP</b>	Press this button to enter SLEEP mode, which the unit will exit after 10 hours of continuous operation and restore to the previous status. Note: The SLEEP function cannot be activated in FAN mode.
12	<b>SWING</b>	Press this button to activate up/down swing and press it again to fix the swing position.
13	<b>SWING</b>	Press this button to activate left/right swing and press it again to fix the swing position.
14	<b>Anti-F</b>	<ul style="list-style-type: none"> <li>• The Anti-F functions when the unit is turned off with the remote controller in COOL, DRY or AUTO mode. It will operate in HEAT mode (FAN mode for cool only units), with the internal fan running with weak flow for 3 minute before stop, to remove the moisture within the evaporator so as to prevent it from giving off bad smell from mold.</li> <li>• This function is not set in the factory. You may set it or cancel it any time you want as follows: With both the unit and the remote controller OFF, point the remote controller at the unit and press "Anti-F" button once, the buzzer will sound 5 times after 5 times, indicating this function is set. Once set, this function will remain valid except when the unit is power off or until it is canceled.</li> <li>• To cancel Anti-F: Power off the unit. With both the unit and the remote controller OFF, point the remote controller at the unit and press this button once, the buzzer will sound 3 times after 5 times, indicating this function is canceled.</li> <li>• Note: With Anti-F activated, it is advised not to turn ON the unit again before it is fully OFF. Anti-F function will be invalid when OFF timer is set.</li> </ul>
15	<b>ELE.H</b>	If this button is pressed in HEAT mode, the electric heating will be turned on/off.
	<b>ECO</b>	If this button is pressed in COOL mode, the unit will enter the ECO mode which has the lowest electricity consumption, and exit it automatically 8 hours after. Changing modes or turning off the remote controller will automatically cancel the ECO function. Press ECO button in ECO mode to exit this mode. Note: The ECO mode only works for inverter units.

### Automatic operation mode

- Press the "MODE" button, select the automatic operation mode.
- By pressing the "SPEED" button, you can select the fan speed from LOW, MID, HIGH, AUTO.
- Press the "ON/OFF" button, the air-conditioner starts to operate.
- Press the "ON/OFF" button again, the air-conditioner stops.
- Note: In the fan operation mode, the temperature settings is non-effective.

### Cooling/Heating operation mode

- Press the “MODE” button, select the Cooling or Heating operation mode.
- By pressing the the ARROWS, you can set the temperature range from 16°C (60°F) to 32°C (90°F), the display changes as you touch the button.
- By pressing the “SPEED” button, you can select the fan speed from LOW, MID, HIGH, AUTO.
- Press the “ON/OFF” button, the air-conditioner starts to operate.
- Press the “ON/OFF” button again, the air-conditioner stops.
- Note: The cold wind type has no heating function.

### Fan operation mode

- Press the “MODE” button, select the fan operation mode.
- By pressing the “SPEED” button, you can select the fan speed from LOW, MID, HIGH.
- Press the “ON/OFF” button, the air-conditioner starts to operate.
- Press the “ON/OFF” button again, the air-conditioner stops.
- Note: In the fan operation mode, the temperature settings is non-effective.

### Drying operation mode

- Press the “MODE” button, select the rying operation mode.
- By pressing the the ARROWS, you can set the temperature range from 16°C (60°F) to 32°C (90°F), the display changes as you touch the button.
- By pressing the “SPEED” button, you can select the fan speed from LOW, MID, HIGH, AUTO.
- Press the “ON/OFF” button, the air-conditioner starts to operate.
- Press the “ON/OFF” button again, the air-conditioner stops.

### Backlight function (for remote controllers with such function only)

The remote controller has a backlight which can be turned on by pressing any button for the convenience of operation in darkness. The backlight will be automatically turned off if there is no operation within 10 seconds.

## Cleaning and Care

### Cleaning Air Filter

1. Turn off the air conditioner and cut off the power supply.
2. Pull out the filter cover and remove the filter from cover.
3. Wash air filter in warm soap water. Do not put air filter in the dishwasher or use any chemical cleaners. And dry filter completely before replacing.
4. Attach the air filter to the filter cover using the attachment hooks on the inner surface of the cover. Put the filter cover back to its place.

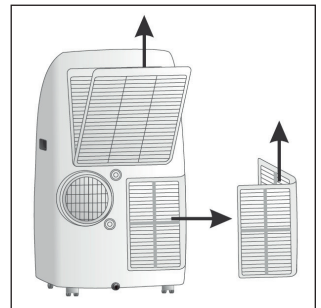

## Cleaning the Unit

1. For the purpose of safety, please turn off the air conditioner and cut off the power supply.
2. Wipe the unit with dry cloth.
3. If the unit is very dirty, please wipe with wet cloth dipped by cold water.
4. If you don't use the unit for a long time, please pull out the rubber plug to drain the inside water out.

Do not use gasoline ,benzene ,thinner or any other chemicals, or any liquid insecticide on the air conditioner, as these substances may cause flaking off of the paint ,cracking or deformation of plastic parts. Never attempt to clean the unit by pouring water directly over any of the surface areas, as this will cause deterioration of electrical components and wiring insulation. Never use hot water over 40°C (104°F) to clean the air filter.

## Troubleshooting

Problem	Possible Cause	Solution
Air condition will not operate.	The power switch is released.	Switch on the power.
	Power supply failure.	Wait for the recovery of power supply.
	The fuse is burnt.	Replace the fuse.
	It doesn't reach the setting time for starting up.	Wait or eliminate the original setting.
Unit doesn't start when pressing on/off button.	It is not three minutes after switch off.	Wait three minutes.
	Room temperature is lower than the setting temperature.	Reset the temperature.
The wind blowing out, but the cooling effect is bad.	Mistakes in temperature setting.	Set a proper temperature, setting temperature should be lower than ambient temperature.
	The air filter is blocked by dust.	Clean the air filter.
	The air inlet or outlet of machine is blocked.	Remove the obstruction.
	Turn the air conditioner on in very hot room.	Allow additional time to remove stored heat from walls, ceiling, floor and furniture.
	Cooling capacity is insufficient.	Reconfirm the required cooling capacity with your dealer.
	The doors or windows are open.	Close the doors and windows.
Noise or vibration.	The ground is not level or not flat enough.	Place the unit on a flat, level ground if possible.

## Hints on Disposal



According to the European waste regulation 2012/19/EU this symbol on the product or on its packaging indicates that this product may not be treated as household waste. Instead it should be taken to the appropriate collection point for the recycling of electrical and electronic equipment. By ensuring this product is disposed of correctly, you will help prevent potential negative consequences for the environment and human health, which could otherwise be caused by inappropriate waste handling of this product. For more detailed information about recycling of this product, please contact your local council or your household waste disposal service.

Your product contains batteries covered by the European Directive. 2006/66/EC, which cannot be disposed of with normal household waste. Please check local rules on separate collection of batteries. The correct disposal of batteries helps prevent potentially negative consequences on the environment and human health.

## Declaration of Conformity

Producer: Chal-Tec GmbH, Wallstraße 16, 10179 Berlin, Germany.



This product is conform to the following European Directives:

2014/30/EU (EMV)

2014/35/EU (LVD)

2011/65/EU (RoHS)

206/2012/EU (ErP)

Estimado cliente:

Le felicitamos por la adquisición de este producto. Lea atentamente el siguiente manual y siga cuidadosamente las instrucciones de uso con el fin de evitar posibles daños. La empresa no se responsabiliza de los daños ocasionados por un uso indebido del producto o por haber desatendido las indicaciones de seguridad.

## Índice

Datos técnicos	30
Indicaciones de seguridad	30
Accesorios	31
Descripción del aparato	32
Instalación	33
Panel de control y botones de función	34
Puesta en marcha y uso	36
Funciones y mando a distancia	38
Limpieza y cuidado	41
Detección y resolución de problemas	42
Indicaciones para la retirada del aparato	43
Declaración de conformidad	43

## Datos técnicos

Número de artículo	10031336
Suministro eléctrico	220-240 V - 50-60 Hz
Temperatura de funcionamiento en modo refrigeración	16-36 °C
Temperatura de funcionamiento en modo calefacción	5-27 °C
Fusible interno	F3.15A/250V

## Indicaciones de seguridad





- Los niños mayores de 8 años y las personas con discapacidades físicas o psíquicas solamente podrán utilizar el aparato si han sido previamente instruidas sobre su uso y conocen las indicaciones de seguridad y reconocen y comprendan las causas de riesgo. Asegúrese de que los niños no jueguen con el aparato. Los niños solamente podrán limpiar el aparato y realizar labores de mantenimiento si se encuentran bajo supervisión.
- Para reducir el riesgo de una descarga eléctrica producido por una avería o un fallo en el funcionamiento, el aparato deberá conectarse a una toma de corriente con toma de tierra. Si no está seguro de que la toma de corriente cumple ese requisito, pida asesoramiento a un electricista. Conecte el aparato solamente a tomas de corriente que se adecuen a la tensión del mismo.
- No instale el aparato en lugares donde se encuentren gases o líquidos inflamables; de lo contrario, podrían entrar en combustión.
- Si el cable de alimentación o el enchufe están dañados, deberán ser sustituidos por el fabricante, un servicio técnico autorizado o una persona igualmente cualificada.
- No introduzca los dedos ni objetos en las ranuras de ventilación. Ya que el ventilador se mueve rápidamente, podría provocarle lesiones.

- No toque las lamas en movimiento, podría atraparse los dedos o dañar las piezas móviles.
- El aparato contiene piezas que no son accesibles al usuario. Las reparaciones solamente podrán realizarse por parte de un servicio técnico cualificado.
- Desconecte el aparato durante tormentas para evitar un cortocircuito.
- No utilice líquidos ni productos abrasivos para la limpieza y asegúrese de que el agua no se filtre al interior del aparato y no dañe los componentes electrónicos.
- No utilice el aparato en lavabos.

#### Indicaciones importantes de uso

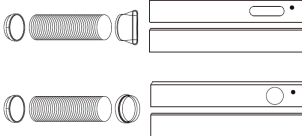
- No exponga su cuerpo a periodos prolongados de aire frío. Podría resfriarse.
- Limpie el aparato con un paño seco y suave. Para la limpieza, no utilice productos de limpieza químicos, insecticidas, líquidos fácilmente inflamables ni materiales que puedan dañar el aparato o su superficie. No pulverice agua directamente en el aparato.
- Si utiliza el aparato, cierre las ventanas y puertas; de lo contrario, este no funcionará con el mayor rendimiento posible.
- Si el filtro de aire está muy sucio, evitará la potencia de refrigeración y calefacción. Limpie el filtro regularmente.

## Accesorios

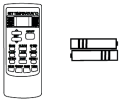
Pieza	Nombre	Cantidad
	Conducto de evacuación y adaptador B (con extremo plano O redondo, dependiendo de modelo) y kit de colocación en ventana y tornillo.	1 Set
	Adaptador de pared para el conducto de evacuación A (opcional, no disponible en todos los modelos)	1
	Adaptador B redondo (opcional, no disponible en todos los modelos)	1
	Tornillo y tuerca	1
	Conducto de drenaje (opcional, no disponible en todos los modelos)	1
	Mando a distancia y pilas (utilice los botones del mando a distancia en función de los botones que aparecen en el display. Los botones que no aparecen en el display no tienen ninguna función)	1

## Descripción del aparato

### Advertencia:

las piezas del aparato varían en función del modelo.

### Parte delantera

- 1 Panel de control
- 2 Salida de aire
- 3 Receptor de señal
- 4 Tapa delantera
- 5 Orificio de agarre
- 6 Salida de aire
- 7 Mando a distancia

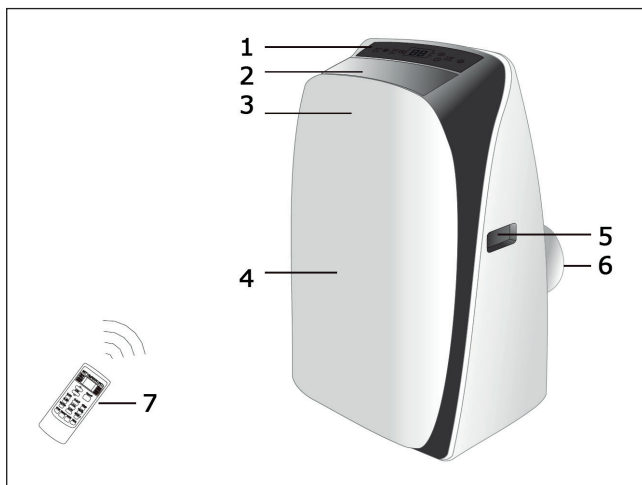

### Parte trasera

- 8 Orificio de agarre
- 9 Desagüe superior
- 10 Salida de aire
- 11 Salida de la bomba
- 12 Toma de red
- 13 Desagüe inferior
- 14 Filtro de aire superior
- 15 Entrada de aire superior
- 16 Filtro de aire inferior
- 17 Entrada de aire inferior
- 18 Ruedas

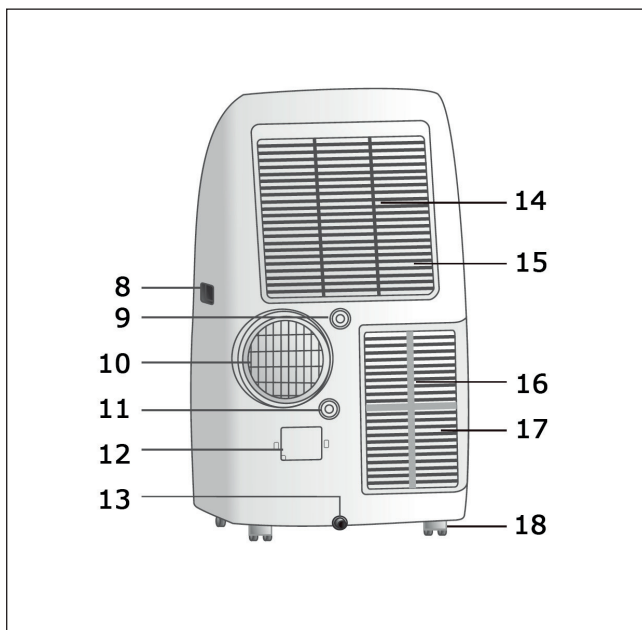



# Instalación

## Indicaciones de instalación

- Antes de utilizar el aparato, compruebe la tensión en la placa técnica del mismo. Conecte el aparato solamente a tomas de corriente que se adecuen a la tensión del mismo.
- Conecte el aparato a una toma de corriente adecuada y con toma de tierra.
- Si el cable de alimentación o el enchufe están dañados, deberán ser sustituidos por el fabricante, un servicio técnico autorizado o una persona igualmente cualificada.
- Asegúrese de que el enchufe no quede atrapado.
- Si el fusible de los dispositivos se funde, contacte con un servicio técnico para reemplazar el fusible por otro del mismo tipo.

## Indicaciones sobre la ubicación

- Coloque el aparato en una superficie plana y estable y asegúrese de que las ranuras de entrada y salida de aire no estén bloqueadas.
- Deje al menos 50 cm de distancia entre el aparato y las paredes y otros objetos.
- El aparato no debe inclinarse más de 10° durante su utilización.
- No utilice el aparato en lavabos.
- El enchufe siempre debe estar accesible.

## Cómo montar el conducto de evacuación

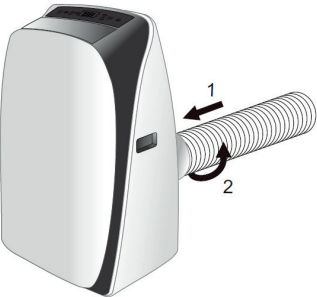
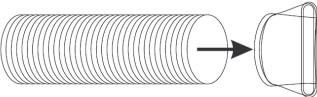
1	Fije un extremo del conducto de evacuación a la salida de aire situada en la parte trasera del aparato. Fije el conducto girándolo en el sentido de las agujas del reloj. Presiónelo ligeramente hacia abajo para comprobar que está encajado.	
2	Fije el otro extremo del conducto al adaptador.	

3	Mueva el aparato cerca de una ventana.	
4	Advertencia: el conducto puede plegarse hasta 450 mm y extenderse hasta 1800 mm. Pliéguelo lo más posible y asegúrese de que no se quede doblado; de lo contrario, la eficiencia de refrigeración o calefacción se verá mermada.	

### Cómo instalar el kit para colocación en ventana

El kit de ventana es compatible con la mayoría de ventanas correderas verticales y horizontales. Puede ser necesario que deba regular algunos aspectos de la instalación a su tipo de ventana. Cíñase a las siguientes ilustraciones que le indican los anchos máximos y mínimos de la ventana.

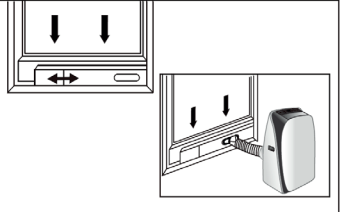
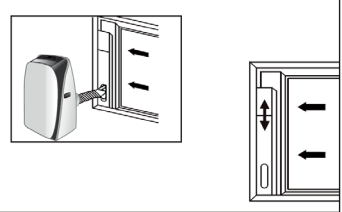
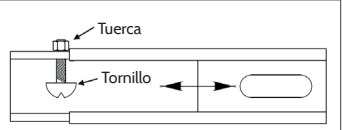
<p><b>Ventana corredera horizontal</b></p> <p>Ancho mínimo: 67 cm Ancho máximo: 125 cm</p>	
<p><b>Ventana corredera vertical</b></p> <p>Alto mínimo: 67 cm Alto máximo: 125 cm</p>	
<p>Advertencia: el tornillo y la tuerca se emplean para fijar el kit de la ventana a la longitud adecuada.</p>	 <p>Tuerca</p> <p>Tornillo</p>

## Panel de control y botones de función

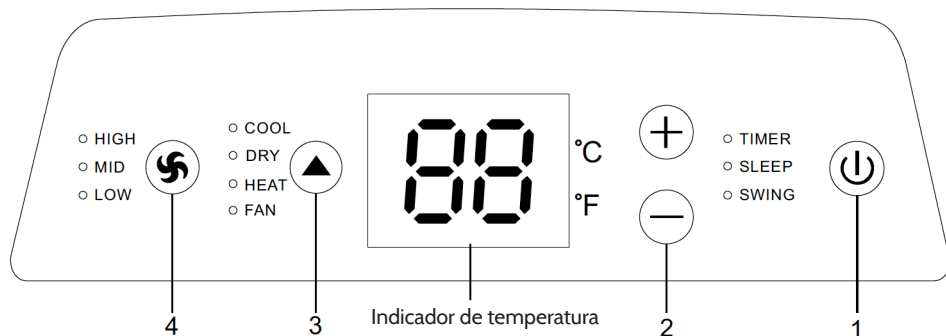

### Indicadores luminosos

- HIGH: Se ilumina a velocidad alta.
- MID: Se ilumina a velocidad media.
- LOW: Se ilumina a velocidad baja.
  
- COOL: Se ilumina en modo refrigeración.
- DRY: Se ilumina en modo de secado.
- HEAT: Se ilumina en modo calefacción.
  
- FAN: Se ilumina en modo ventilador.
- TIMER: Se ilumina cuando el temporizador está activado.
- SLEEP: Se ilumina cuando el modo noche está activado.
- SWING: Se ilumina cuando el modo de oscilación está activado.

### Botones de función

- 1 POWER: Iniciar y detener el aparato
- 2 [+]/[-]: Aumentar o reducir la temperatura configurada.
- 3 BOTÓN DE DIRECCIÓN: Modificar modo en el siguiente orden: COOL > DRY > HEAT > FAN.
- 4 BOTÓN DEL VENTILADOR: Modificar velocidad en el siguiente orden: baja > media > alta.

# Puesta en marcha y uso

## Antes de su uso

1. Busque un lugar adecuado para su ubicación, a ser posible cerca de una toma de corriente.
2. Instale el conducto de evacuación y (si es posible) el kit para una ventana corredera.
3. Conecte el enchufe en la toma de corriente.
4. Encienda el aparato.

## Modo calefacción (solo con modelos con calefacción)

1. Pulse varias veces el el BOTÓN DE DIRECCIÓN hasta que se encienda el indicador luminoso HEAT.
2. Utilice los botones [+] y [-] para configurar la temperatura deseada.
3. Pulse el botón VENTILADOR para ajustar la velocidad deseada.
4. Pulse el botón power para encender o detener el aparato.

## Modo refrigeración

1. Pulse varias veces el botón de DIRECCIÓN hasta que se ilumine el indicador luminoso COOL.
2. Utilice los botones [+] y [-] para configurar la temperatura deseada.
3. Pulse el botón VENTILADOR para ajustar la velocidad deseada.
4. Pulse el botón power para encender o detener el aparato.

## Modo secado

1. Pulse varias veces el botón de DIRECCIÓN hasta que se ilumine el indicador luminoso DRY.
2. El aparato funcionará en este modo a la velocidad predeterminada.
3. Cierre las puertas y ventanas para que el aparato funcione de la manera más eficiente posible.
4. Pulse el botón power para encender o detener el aparato.

## Modo ventilador

1. Pulse varias veces el BOTÓN DE DIRECCIÓN hasta que se ilumine el indicador luminoso FAN.
2. Pulse el botón VENTILADOR para ajustar la velocidad deseada.
3. Pulse el botón power para encender o detener el aparato.

## Funciones del temporizador

1. Pulse el botón TIMER.
2. Pulse el botón [+] y [-] para ajustar el tiempo como desee. Con el aparato encendido, se ajusta el tiempo de apagado. Con el aparato apagado, se ajusta el tiempo de encendido.

## Instalar desagüe

Antes de utilizar el modo de secado, extraiga los tapones de desagüe situados en el desagüe superior en la parte trasera del aparato. Fije el conducto de evacuación al desagüe. Conecte el otro extremo del conducto a un desagüe o similar.

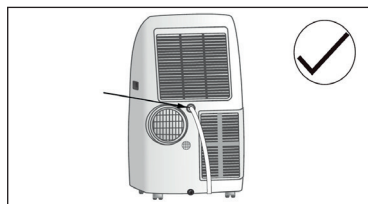

Si su aparato está equipado con una bomba de agua, drene el agua de la siguiente manera:

Extraiga los tapones de desagüe situados en la salida de la bomba en la parte trasera del aparato. Fije el conducto de evacuación a la salida de la bomba. Conecte el otro extremo del conducto a un desagüe o similar. Asegúrese de que el conducto esté bien colocado y no presente fugas. Oriente el conducto en dirección al desagüe para evitar que se formen obstrucciones en el flujo del agua. Asegúrese de que el extremo del conducto esté siempre orientado hacia abajo y no hacia arriba.

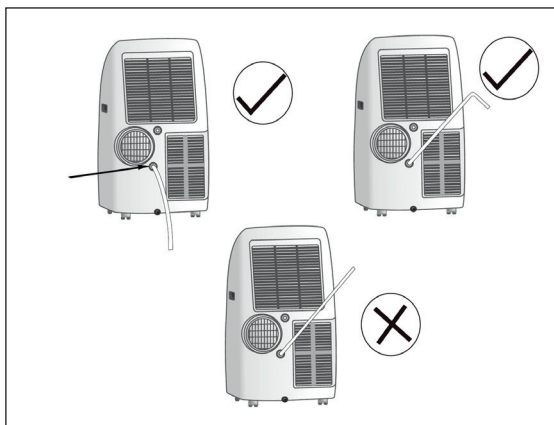

Cuando el nivel del agua del recipiente inferior alcance un determinado nivel, el indicador digital mostrará el aviso de error «P1». En ese caso, mueva el aparato con cuidado hacia un desagüe, retire los tapones de desagüe y deje que el agua se drene. Vuelva a colocar los tapones y reinicie el aparato. Si el aviso de error no desaparece aunque se haya drenado el agua y haya reiniciado varias veces el aparato, contacte con un servicio técnico.

**IMPORTANTE:** asegúrese de que los tapones de desagüe están bien colocados antes de reiniciar el aparato.

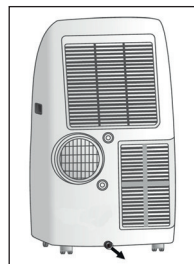

# Funciones y mando a distancia

## Indicaciones importantes sobre el mando a distancia

- Antes del primer uso, coloque las pilas dentro del mando a distancia y asegúrese de que se hayan colocado conforme a la polaridad correcta.
- Asegúrese de que el mando a distancia esté orientado hacia el receptor de señal en la parte superior del aparato y que no haya ningún obstáculo entre ambos. La distancia debe ser como máximo de 8 m.
- No deje caer el mando a distancia. No deje que los líquidos salpiquen el mando a distancia. No exponga el mando a distancia directamente a la luz del sol ni a temperaturas elevadas.
- Si el mando a distancia no funciona como debería, retire las pilas durante 30 segundos y vuelva a introducir las pilas. Si continúa sin funcionar, sustituya las pilas.
- Cuando sustituya las pilas, no mezcle las nuevas con otras usadas y no utilice distintos tipos de pilas.
- Si no utiliza el mando a distancia durante un periodo de tiempo prolongado, retire las pilas para evitar que se provoque una fuga en el mando a distancia.
- Deseche las pilas usadas según la normativa pertinente.

Advertencia: este es un mando a distancia universal que presenta todos los botones de función para distintos modelos. Tenga en cuenta que algunos de los botones no funcionan dependiendo del modelo de climatizador. Utilice los botones del mando a distancia en función de los botones que aparecen en el display. Los botones que no aparecen en el display no tienen ninguna función. Las funciones HEAT y ELE.H no funcionan para los climatizadores que solo cuentan con modo refrigeración.

## Botones de función

1	ON/OFF	Pulse el botón para iniciar o detener el aparato. Si apaga el aparato, se borrarán todos los ajustes de TIMER y SLEEP.
2	°C/°F	Pulse el botón para mostrar la temperatura en Fahrenheit. La unidad predeterminada es Celsius. La unidad [°C] o [°F] no aparece en el display. Pulse de nuevo el botón para cambiar de nuevo el indicador a °C. ADVERTENCIA: El indicador de Fahrenheit no está disponible en todos los modelos. Aunque este botón esté en el mando a distancia, la temperatura aparecerá probablemente solo en Celsius.
3	SPEED	Pulse varias veces el botón para ajustar la velocidad del ventilador en los siguientes niveles: Baja > media > alta > auto. ADVERTENCIA: La función AUTO no está disponible en el modo ventilador.
4	DISPLAY	Pulse el botón para encender y apagar el display. Esta función está pensada solo para usuarios que no quieren que el display siga iluminado en modo noche.
5	iFeel	Pulse el botón para mostrar la temperatura ambiente en el display del mando a distancia. Pulse de nuevo el botón para mostrar de nuevo la temperatura configurada.

6	TIMER	<ul style="list-style-type: none"> <li>• Si el aparato está encendido, pulse el botón para programar un temporizador de apagado. Pulse una vez el botón y [TIMER ON/OFF] comienza a parpadear.</li> <li>• Utilice los botones de dirección para ajustar las horas tras las cuales el aparato debe apagarse. Por debajo de 10 horas, puede ajustar el tiempo en intervalos de media hora; a partir de 10 horas, en intervalos de una hora. El tiempo regulable se sitúa en 0,5 y 24 horas.</li> <li>• Pulse de nuevo el botón para confirmar el tiempo configurado e iniciar el temporizador. [TIMER ON/OFF] cesará de parpadear.</li> <li>• Si después de que [TIMER] parpadee en el display no se realiza ningún ajuste, el aparato abandona la configuración del temporizador transcurridos 10 segundos.</li> <li>• Si ha ajustado el temporizador, pulse de nuevo el botón para finalizar el temporizador.</li> <li>• Advertencia: si ha programado un tiempo de encendido, todos los botones (excepto SLEEP, DISPLAY y iFEEL) están disponibles. Cuando el aparato se encienda posteriormente, funcionará con los últimos ajustes realizados.</li> </ul>	
7	HEALTH	<p>Pulse el botón durante el funcionamiento para iniciar funciones que aumenten el bienestar. A través de esta función, el aire se purifica o se enriquece con iones, en función del modelo que haya adquirido.</p>	
7	iCLEAN	<p>Pulse el botón con el aparato apagado. El display muestra [CL] y el aparato elimina el polvo acumulado del pulverizador para mantener la capacidad de rendimiento de la función de refrigeración y calefacción. Esta acción dura 30 minutos. Si pulsa de nuevo iCLEAN durante este periodo, se interrumpirá el proceso.</p>	
8	▲▼	<p>Pulse los botones de dirección para aumentar o reducir la temperatura en intervalos de 1°C. La temperatura puede ajustarse entre 16 °C y 32 °C. ADVERTENCIA: en el modo AUTO y ventilador, la temperatura no puede configurarse.</p>	
9	TURBO	<p>Pulse el botón en modo refrigeración o calefacción para acelerar el proceso de refrigeración o calefacción. Cuando el TURBO esté activado, el ventilador funciona a velocidad alta. Si vuelve a desactivar la función, el aparato continúa como antes.</p>	

10	<b>MODE</b>	Pulse este botón varias veces para seleccionar uno de los siguientes modos: AUTO > Enfriar (COOL) > Secado (DRY) > Calefacción (HEAT) > Ventilador (FAN). ADVERTENCIA: el modo calefacción solo funciona con algunos modelos.
11	<b>SLEEP</b>	Pulse el botón para activar el modo SLEEP en el que el aparato se detiene automáticamente tras 10 horas de funcionamiento continuado y guarda los ajustes actuales. ADVERTENCIA: En el modo ventilador no puede activarse esta función.
12	<b>SWING</b>	Pulse el botón para activar la oscilación hacia arriba y hacia abajo de las lamas. Pulse de nuevo el botón para finalizar la oscilación.
13	<b>SWING</b>	Pulse el botón para activar la oscilación hacia la derecha y hacia la izquierda de las lamas. Pulse de nuevo el botón para finalizar la oscilación.
14	<b>Anti-F</b>	<ul style="list-style-type: none"> <li>• Esta función puede activarse cuando el aparato se apaga con el mando a distancia en uno de los modos siguientes: Enfriar, secado o auto. Cuando se activa la función Anti-F, el aparato funciona en modo calefacción (en aparatos sin calefacción, en modo ventilación) y el ventilador interior genera una corriente suave durante 3 minutos. Esta se ocupa de que se evapore toda la humedad del ventilador para evitar la formación de moho.</li> <li>• La función Anti-F no está activada de fábrica. Si lo necesita, puede activarla y desactivarla de la siguiente manera: Apague primero el aparato y el mando a distancia. Oriente el mando a distancia al aparato y pulse una vez Anti-F. El zumbador suena para indicar que la función está activada. La función permanece activa mientras no se apague o se desactive manualmente el aparato.</li> <li>• Para finalizar la función, apague el aparato u oriente el mando a distancia al aparato y pulse de nuevo el botón. El zumbador suena para indicar que la función se ha desactivado.</li> <li>• Advertencia: encienda primero el aparato cuando hayan transcurrido 3 minutos y el ventilador interno se haya detenido. Si activa un temporizador de apagado, esta función permanecerá inactiva.</li> </ul>
15	<b>ELE.H</b>	Pulse este botón en modo calefacción para activar o desactivar la calefacción eléctrica.
	<b>ECO</b>	Pulse el botón en modo refrigeración para activar el modo ahorro de energía, el cual consume menos electricidad. Después de 8 horas, el aparato se apaga. Si cambia de modo o apaga el mando a distancia, este modo se desactiva automáticamente. Si desea interrumpir este modo con antelación, pulse de nuevo el botón ECO. Advertencia: el modo de ahorro de energía no está disponible en todos los modelos.

### Modo AUTO

- Pulse MODE y seleccione el modo AUTO.
- Pulse varias veces el botón SPEED para seleccionar uno de los siguientes niveles de velocidad: Bajo (LOW), medio (MID), alto (HIGH) o AUTO.
- Pulse el botón ON/OFF para iniciar el aparato.
- Pulse el botón ON/OFF de nuevo para detener el aparato.
- Advertencia: en el modo ventilador se ignoran los ajustes de temperatura.



### Modo refrigeración y modo calefacción (COOL y HEAT).

- Pulse MODE y seleccione el modo refrigeración o calefacción.
- Pulse los botones de dirección para configurar la temperatura en el rango entre 16 °C y 32 °C.
- Pulse varias veces el botón SPEED para seleccionar uno de los siguientes niveles de velocidad: Bajo (LOW), medio (MID), alto (HIGH) o AUTO.
- Pulse el botón ON/OFF para iniciar el aparato.
- Pulse el botón ON/OFF de nuevo para detener el aparato.
- Advertencia: en dispositivos sin calefacción, la función HEAT no tiene uso.

### Modo ventilador (FAN)

- Pulse MODE y seleccione el modo ventilador.
- Pulse varias veces el botón SPEED para seleccionar uno de los siguientes niveles de velocidad: Bajo (LOW), medio (MID), alto (HIGH) o AUTO.
- Pulse el botón ON/OFF para iniciar el aparato.
- Pulse el botón ON/OFF de nuevo para detener el aparato.
- Advertencia: en el modo ventilador se ignoran los ajustes de temperatura.

### Modo secado (DRY)

- Pulse MODE y seleccione el modo de secado.
- Pulse los botones de dirección para configurar la temperatura en el rango entre 16 °C y 32 °C.
- Pulse varias veces el botón SPEED para seleccionar uno de los siguientes niveles de velocidad: Bajo (LOW), medio (MID), alto (HIGH) o AUTO.
- Pulse el botón ON/OFF para iniciar el aparato.
- Pulse el botón ON/OFF de nuevo para detener el aparato.

### Iluminación de fondo (solo para mandos a distancia que cuenten con esta función)

El mando a distancia dispone de una iluminación de fondo que puede activarse pulsando cualquier botón cuando esté apagada. La iluminación de fondo se apaga automáticamente cuando no realice ninguna acción con el mando en los 10 segundos posteriores.

## Limpieza y cuidado

### Cómo limpiar el filtro de aire

1. Apague el aparato y desconecte el enchufe.
2. Extraiga la tapa del filtro de aire y retire el filtro.
3. Lave el filtro con agua tibia y jabón. No lave el fitro en una lavadora ni utilice limpiadores químicos. Deje que el filtro se seque completamente antes de volver a colocarlo.
4. Monte de nuevo filtro en las cubiertas, ayudándose para ello de los ganchos en las cubiertas. Coloque de nuevo las cubiertas.

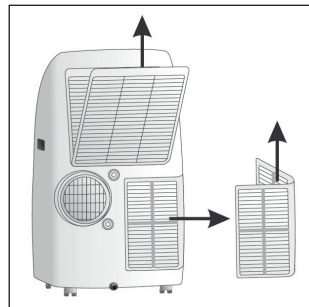

## Cómo limpiar el aparato

1. Para evitar provocarse lesiones, apague el aparato y desconecte el enchufe de la toma de corriente.
2. Limpie el aparato con un paño seco.
3. Si el aparato está muy sucio, límpielo con un paño ligeramente húmedo.
4. Si no utiliza el aparato durante un periodo prolongado de tiempo, retire los tapones del desagüe y deje que el agua se drene.

Para la limpieza no utilice gasolina, disolventes ni otros productos químicos y asegúrese de que el aparato no entre en contacto con spray insecticida ni agua, pues las sustancias podrían dañar el aparato o su superficie. Nunca vierta agua directamente sobre el aparato ni su superficie, pues se filtrará al interior y dañaría los componentes electrónicos. El agua de limpieza del filtro no debe superar los 40 °C de temperatura.

## Detección y resolución de problemas

Problema	Posible causa	Solución
El aparato no funciona.	No se ha pulsado el interruptor de encendido.	Encienda el aparato.
	No hay electricidad.	Compruebe la toma de corriente.
	El fusible está fundido.	Sustituya el fusible.
	El temporizador de apagado todavía no ha finalizado.	Espere a que finalice el temporizador o interrúmpalo.
El aparato no se enciende al pulsar el botón ON/OFF.	Todavía no han transcurrido los 3 minutos entre el apagado y el encendido.	Espere tres minutos e inicie de nuevo el aparato.
	La temperatura ambiente es más baja que la temperatura configurada.	Configure de nuevo la temperatura.
Se genera una corriente de aire pero no hay efecto de refrigeración.	Error en la configuración de la temperatura.	La temperatura seleccionada debe ser más baja que la temperatura ambiente actual.
	Los filtros de aire están llenos de polvo.	Limpie los filtros de aire.
	La salida de aire está bloqueada.	Retire todo lo que bloquea la salida.
	Utiliza el aparato en una estancia muy cálida.	Deje un poco de tiempo al aparato hasta que se haya eliminado el calor adicional irradiado de paredes, techo, suelo y mobiliario.
	No se ha alcanzado la capacidad de refrigeración indicada.	Contacte con un servicio técnico.
	Las puertas y las ventanas están abiertas.	Cierre todas las puertas y ventanas.
Sonidos y vibraciones	La superficie es irregular o está inclinada.	Coloque el aparato en una superficie estable.

## Indicaciones para la retirada del aparato



Si el aparato lleva adherida la ilustración de la izquierda (el contenedor de basura tachado) entonces rige la normativa europea, directiva 2012/19/UE. Este producto no debe arrojarse a un contenedor de basura común. Infórmese sobre las leyes territoriales que regulan la recogida separada de aparatos eléctricos y electrónicos. Respete las leyes territoriales y no arroje aparatos viejos al cubo de la basura doméstica. Una retirada de aparatos conforme a las leyes contribuye a proteger el medio ambiente y a las personas a su alrededor frente a posibles consecuencias perjudiciales para la salud. El reciclaje ayuda a reducir el consumo de materias primas.

El producto contiene pilas sujetas a la Directiva Europea 2006/66/CE, según la cual estas no pueden depositarse en los contenedores destinados a la basura común. Compruebe la normativa de su país con respecto al reciclaje de las pilas usadas. Una gestión adecuada de estos residuos previene consecuencias potencialmente negativas para el medio ambiente y la salud de las personas.

## Declaración de conformidad

Fabricante: Chal-Tec GmbH, Wallstraße 16, 10179 Berlín (Alemania).



Este producto cumple con las siguientes directivas europeas:  
2014/30/UE (EMC)  
2014/35/UE (baja tensión)  
2011/65/UE (refundición RoHS)  
206/212/EU (ErP)

Chère cliente, cher client,

Toutes nos félicitations pour l'acquisition de ce nouvel appareil. Veuillez lire attentivement et respecter les instructions de ce mode d'emploi afin d'éviter d'éventuels dommages. Nous ne saurions être tenus pour responsables des dommages dus au non-respect des consignes et à la mauvaise utilisation de l'appareil.

## Sommaire

Fiche technique	44
Consignes de sécurité	44
Accessoires	45
Aperçu de l'appareil	46
Installation	49
Panneau de commande et touches de commande	50
Mise en marche et utilisation	52
Fonctions de la télécommande	54
Nettoyage et entretien	57
Identification et résolution des problèmes	58
Information sur le recyclage	59
Déclaration de conformité	59

## Fiche technique

Numéro d'article	10031336
Alimentation électrique	220-240 V - 50-60 Hz
Température de fonctionnement en mode refroidissement	16-36 °C
Température de fonctionnement en mode chauffage	5-27 °C
Fusible de l'appareil	F3.15 A / 250 V

## Consignes de sécurité





- Les enfants de plus de 8 ans ainsi que les personnes dont les capacités physiques et mentales sont réduites doivent utiliser l'appareil uniquement après avoir été entièrement sensibilisés aux consignes de sécurité et aux fonctions de l'appareil par une personne responsable de leur sécurité.
- Pour réduire les risques d'électrocution en cas de défaillance technique ou de dysfonctionnement, brancher l'appareil à une prise de terre. En cas de doute sur la conformité de la prise par rapport aux normes exigées, demander conseil à un électricien. Brancher l'appareil uniquement à une prise de même tension.
- Ne pas installer l'appareil dans un endroit où se trouvent des gaz ou des liquides inflammables, sinon ils pourraient s'enflammer.
- Si le cordon et la fiche d'alimentation sont endommagés, les faire remplacer par le fabricant, une entreprise spécialisée habilitée ou une personne présentant une qualification équivalente.
- Ne pas introduire les doigts ou des objets à travers les fentes d'aération. Comme le ventilateur tourne rapidement, il peut provoquer des blessures.

- Ne pas toucher les lamelles oscillantes, car les doigts pourraient s'y coincer et endommager les pièces mobiles.
- L'appareil contient des pièces non accessibles à l'utilisateur. Seul un professionnel qualifié est autorisé à effectuer les réparations nécessaires.
- Pendant un orage, débrancher l'appareil du réseau électrique pour éviter tout court-circuit.
- Ne pas utiliser de liquide ou de matériel abrasif pour le nettoyage et veiller à ne pas laisser de l'eau s'infiltrer dans l'appareil et endommager les composants électroniques.
- Ne pas utiliser l'appareil dans une salle de bains.

### Consignes importantes d'utilisation

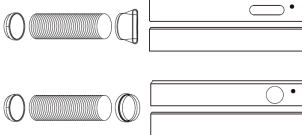
- Ne pas exposer son corps trop longtemps à l'air froid, pour éviter de prendre froid.
- Nettoyer l'appareil avec une éponge plate douce et sèche. Ne pas utiliser de produit d'entretien chimique pour nettoyer l'appareil, ni d'insecticide, de liquide facilement inflammable ou de substance susceptible d'endommager la surface de l'appareil. Ne pas asperger d'eau directement sur l'appareil.
- Lors de l'utilisation de l'appareil, fermer les fenêtres et les portes, faute de quoi l'appareil ne peut pas produire son rendement maximal.
- Si le filtre à air est très sale, la puissance de refroidissement ou de chauffage s'en trouve amoindrie. Ainsi, nettoyer régulièrement le filtre.

## Accessoires

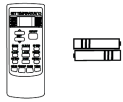
Pièce	Description	Quantité
	Tuyau d'extraction d'air et adaptateur B (avec extrémité plate OU ronde, en fonction du modèle) et kit pour fenêtre coulissante et vis.	1 Set
	Adaptateur mural pour le tuyau d'extraction d'air A (optionnel, non disponible dans tous les modèles)	1
	Adaptateur B rond (optionnel, non disponible dans tous les modèles)	1
	Vis et écrou	1
	Tuyau d'extraction d'air (optionnel, non disponible dans tous les modèles)	1
	Télécommande et piles (utiliser les touches de la télécommande correspondant aux touches de commande du panneau de commande. Les touches qui n'apparaissent pas sur le panneau de commande n'ont aucune fonction)	1

## Aperçu de l'appareil

### Remarque :

Les parties effectives de l'appareil varient d'un modèle à l'autre.

### Face avant

- 1 Panneau de commande
- 2 Sortie d'air
- 3 Capteur de signal
- 4 Cache avant
- 5 Poignée en renforcement
- 6 Sortie d'air
- 7 Télécommande

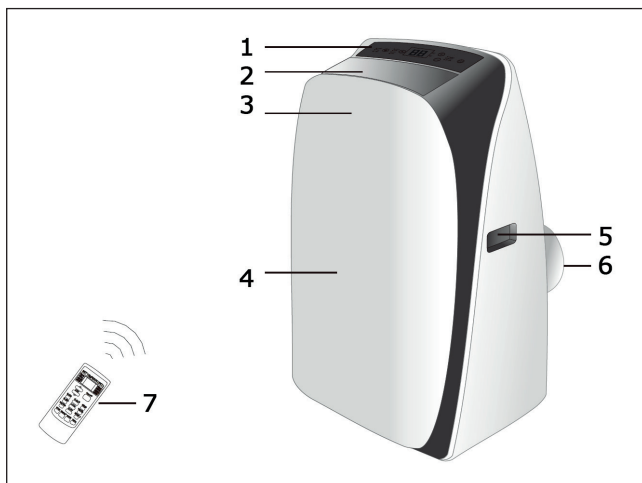

### Face arrière

- 8 Poignée en renforcement
- 9 Sortie d'eau supérieure
- 10 Sortie d'air
- 11 Sortie de la pompe
- 12 Prise secteur
- 13 Sortie d'eau inférieure
- 14 Filtre à air supérieur
- 15 Entrée d'air supérieure
- 16 Filtre à air inférieur
- 17 Entrée d'air inférieure
- 18 Roulette

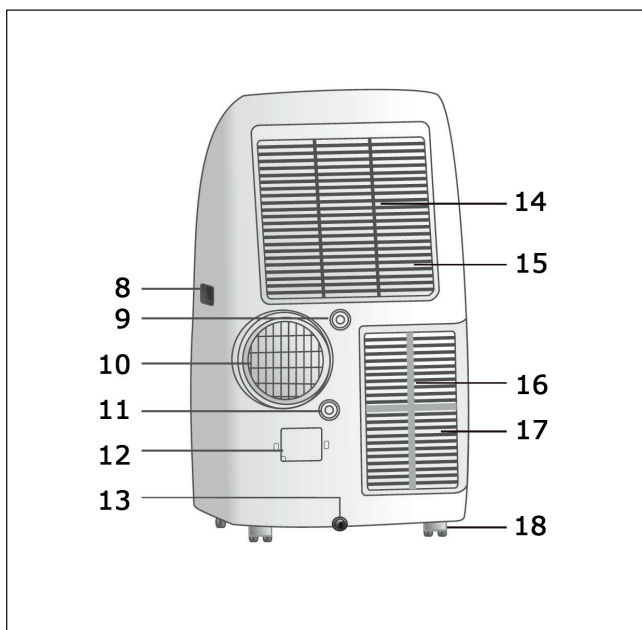

# Installation

## Remarques sur l'installation

- Vérifier la tension de l'appareil sur sa fiche signalétique avant de l'utiliser. Brancher l'appareil à une prise de même tension.
- Brancher l'appareil à une prise de terre séparée.
- Si le cordon et la fiche d'alimentation sont endommagés, les faire remplacer par le fabricant, une entreprise spécialisée habilitée ou une personne présentant une qualification équivalente.
- Veiller à ce que la prise reste à tout moment accessible.
- Si le fusible de l'appareil saute, demander à une entreprise spécialisée de le remplacer par un fusible de même type.

## Remarques sur l'emplacement

- Installer l'appareil sur une surface plane et plate et veiller à ne pas bloquer les ouvertures d'arrivée et d'évacuation de l'air.
- Laisser un espace libre minimal de 50 cm entre l'appareil et les murs ou les autres objets environnants.
- L'appareil ne doit pas être incliné à plus de 10° pendant son utilisation.
- Ne pas utiliser l'appareil dans une salle de bains.
- La prise doit être à tout moment accessible sans encombres à cet emplacement.

## Montage du tuyau d'évacuation de l'air

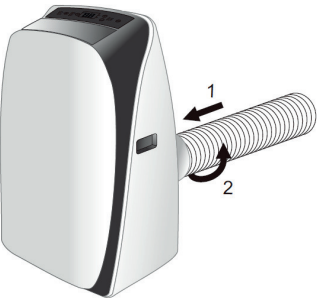
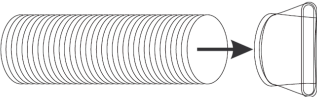
1	Fixer un des côtés du tuyau d'extraction au niveau de la sortie d'air à l'arrière de l'appareil. Fixer le tuyau en le tournant dans le sens des aiguilles d'une montre. Appuyer légèrement dessus vers le bas et vérifier qu'il est bien fixé.	
2	Fixer l'autre côté du tuyau au niveau de l'adaptateur.	

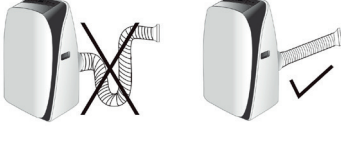
3	Déplacer l'appareil à proximité de la fenêtre.	
4	Remarque : le tuyau peut être replié sur une longueur de 450 mm et déplier jusqu'à 1800 mm. Le garder le plus court possible et veiller à ne pas lui former un coude pour ne pas réduire les performances de refroidissement et de chauffage.	

### Installation du kit pour fenêtre coulissante

Le kit pour fenêtre est adapté pour la plupart des fenêtres coulissantes verticales et horizontales. Il peut être cependant nécessaire d'ajuster certains aspects de l'installation par rapport au type de fenêtre à disposition. Se référer aux illustrations suivantes concernant les largeurs minimales et maximales de la fenêtre.

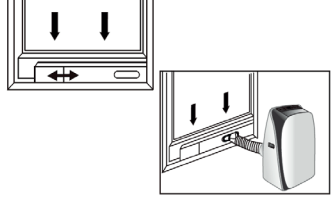
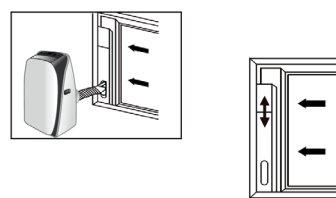
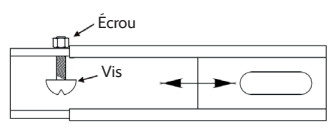
<p><b>Fenêtre coulissant à l'horizontale</b></p> <p>Largeur minimale : 67 cm Largeur maximale : 125 cm</p>	
<p><b>Fenêtre coulissant à la verticale</b></p> <p>Hauteur minimale : 67 cm Hauteur maximale : 125 cm</p>	
<p>Remarque : les vis et les écrous servent à fixer le kit pour fenêtre coulissant sur la longueur souhaitée.</p>	



## Panneau et touches de commande

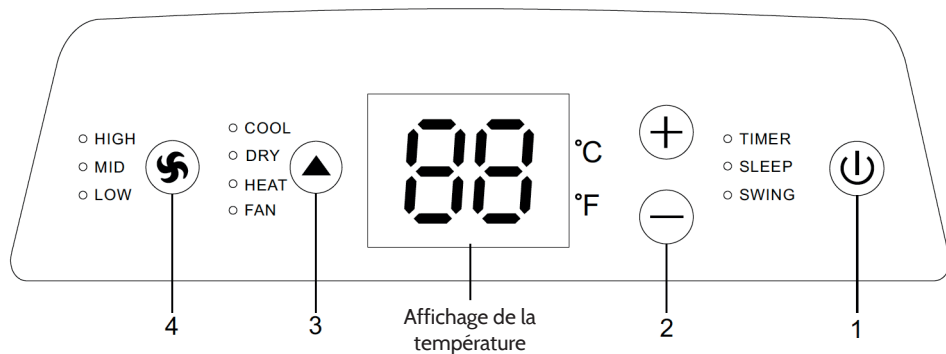

### Voyants lumineux

- HIGH : s'allume à vitesse élevée.
- MID : s'allume à vitesse moyenne.
- LOW : s'allume à vitesse basse.
  
- COOL : s'allume en mode refroidissement.
- DRY : s'allume en mode séchage.
- HEAT : s'allume en mode chauffage.
- FAN : s'allume en mode ventilateur.
  
- TIMER : s'allume quand le minuteur est activé.
- SLEEP : s'allume quand le mode sommeil est activé.
- SWING : s'allume quand le mode oscillation est activé.

### Touches de commande

- 1 POWER : démarrer et arrêter l'appareil
- 2 [+] / [-] : augmenter ou diminuer la température paramétrée
- 3 TOUCHE FLÉCHÉE : modifier le mode selon l'ordre suivant : COOL > DRY > HEAT > FAN.
- 4 TOUCHE VENTILATEUR : modifier la vitesse selon l'ordre suivant : bas > moyen > élevé.

# Mise en marche et utilisation

## Avant la mise en marche

1. Chercher un emplacement adapté pour l'installation, si possible à proximité d'une prise de courant.
2. Installer le tuyau d'extraction et (si possible) le kit pour fenêtre coulissante.
3. Brancher l'appareil sur une prise.
4. Allumer l'appareil.

## Mode chauffage

1. Appuyer plusieurs fois sur la TOUCHE FLECHEE jusqu'à ce que le voyant lumineux HEAT s'allume.
2. Utiliser les touches [+] et [-] pour régler la température souhaitée.
3. Appuyer sur la touche VENTILATEUR pour sélectionner la vitesse souhaitée.
4. Appuyer sur la touche POWER pour démarrer ou arrêter l'appareil.

## Mode refroidissement

1. Appuyer plusieurs fois sur la TOUCHE FLECHEE jusqu'à ce que le voyant lumineux COOL s'allume.
2. Utiliser les touches [+] et [-] pour régler la température souhaitée.
3. Appuyer sur la touche VENTILATEUR pour sélectionner la vitesse souhaitée.
4. Appuyer sur la touche POWER pour démarrer ou arrêter l'appareil.

## Mode séchage

1. Appuyer plusieurs fois sur la TOUCHE FLECHEE jusqu'à ce que le voyant lumineux DRY s'allume.
2. Dans ce mode l'appareil fonctionne avec la vitesse par défaut.
3. Fermer les fenêtres et les portes pour que l'appareil fonctionne avec le meilleur rendement possible.
4. Appuyer sur la touche POWER pour démarrer ou arrêter l'appareil.

## Mode ventilateur

1. Appuyer plusieurs fois sur la TOUCHE FLECHEE jusqu'à ce que le voyant lumineux FAN s'allume.
2. Appuyer sur la touche VENTILATEUR pour sélectionner la vitesse souhaitée.
3. Appuyer sur la touche POWER pour démarrer ou arrêter l'appareil.

## Fonctions minuteur

1. Appuyer sur la touche TIMER.
2. Appuyer sur les touches [+] et [-] pour régler la durée souhaitée. Quand l'appareil est en marche, cela permet de régler le minuteur d'extinction. Quand l'appareil est éteint, cela permet de régler le minuteur de démarrage.

## Installer la sortie d'eau

Avant d'utiliser le mode séchage, sortir le raccord de vidange de la sortie d'eau supérieure à l'arrière de l'appareil. Fixer le tuyau d'évacuation à la sortie d'eau. Introduire l'autre extrémité du tuyau dans un évier ou équivalent.

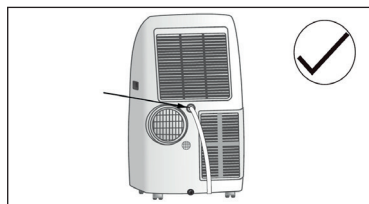

Si l'appareil est équipé d'une pompe à eau, laisser l'eau s'écouler de la manière suivante :

Retirer le raccord de vidange de la sortie de pompe à l'arrière de l'appareil. Fixer le tuyau d'évacuation à la sortie de pompe. Introduire l'autre extrémité du tuyau dans un évier ou équivalent. S'assurer que le tuyau est bien fixé et ne présente pas de fuite. Orienter le tuyau vers l'évier de sorte à ce que l'écoulement de l'eau ne soit pas perturbé par un coude. Toujours veiller à ce que l'extrémité du tuyau soit orientée vers le bas et non vers le haut.

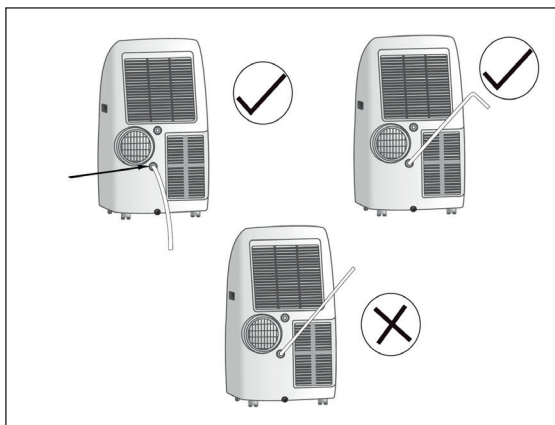

Lorsque le niveau d'eau du récipient inférieur atteint un niveau prédéfini, l'écran digital affiche le message d'erreur « P1 ». Dans ce cas, déplacer l'appareil avec précaution vers une évacuation d'eau, retirer le raccord de vidange, et laisser l'eau s'écouler. Puis réinstaller le raccord et redémarrer l'appareil. Si le message d'erreur ne disparaît pas bien que l'eau ait été évacuée et que l'appareil ait été redémarré plusieurs fois, contacter une entreprise spécialisée.

**IMPORTANT :** s'assurer que le raccord est bien réinstallé dans le trou de vidange avant de redémarrer l'appareil.

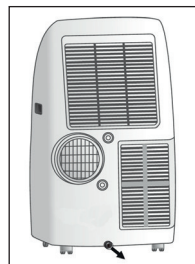

# Fonctions de la télécommande

## Remarques importantes sur la télécommande

- Introduire les piles dans la télécommande avant la première utilisation et veiller à respecter correctement les polarités.
- S'assurer que la télécommande est pointée vers le capteur de signal de l'appareil et qu'aucun obstacle ne se trouve entre eux. L'écart maximal doit être de 8 m.
- Ne pas laisser tomber la télécommande. Ne déverser aucun liquide sur la télécommande. Ne pas exposer la télécommande à la lumière directe du soleil ou aux chaleurs extrêmes.
- Si la télécommande ne fonctionne pas correctement, retirer les piles pendant 30 secondes avant de les insérer de nouveau. Si elles ne fonctionnent toujours pas, changer les piles.
- En cas de remplacement des piles, ne pas mélanger nouvelles et anciennes piles et ne pas utiliser des piles de type différent.
- En cas d'inutilisation prolongée de la télécommande, retirer les piles pour éviter qu'elles ne fuient et n'endommagent la télécommande.
- Mettre les piles au rebut conformément aux lois en vigueur.

Remarque : ceci est une télécommande universelle qui met à disposition toutes les touches de commande pour les différents modèles. Prière de comprendre que certaines touches peuvent ne pas fonctionner selon le modèle de climatiseur. Utiliser les touches de la télécommande correspondant aux touches du panneau de commande. Les touches de la télécommande qu'on ne retrouve pas sur le panneau de commande n'ont aucune fonction. Les fonctions HEAT et ELE.H n'ont une fonction que dans certains modèles, servant uniquement au refroidissement. Dans tous les autres modèles, ces touches n'ont aucune fonction.

## Touches de commande

1	ON/OFF	Appuyer sur cette touche pour démarrer ou arrêter l'appareil. Lorsque l'appareil est éteint, tous les réglages TIMER et SLEEP sont supprimés.
2	°C/°F	Appuyer sur cette touche pour afficher la température en Fahrenheit. Le réglage par défaut est Celsius. Les unités [°C] ou [°F] ne s'affichent pas à l'écran. Appuyer de nouveau sur cette touche pour basculer de nouveau vers l'affichage en °C. REMARQUE : l'affichage en Fahrenheit n'est pas possible dans tous les modèles. Même si cette touche est présente sur la télécommande, il se peut que la température ne puisse être affichée qu'en Celsius.
3	SPEED	Appuyer plusieurs fois sur cette touche pour régler la vitesse du ventilateur comme suit : Bas > Moyen > Haut > Auto. REMARQUE : la fonction AUTO n'est pas disponible en mode ventilateur.
4	DISPLAY	Appuyer sur cette touche pour allumer et éteindre l'écran. Cette fonction est conçue pour les utilisateurs ne souhaitant pas que l'écran reste allumé en mode nocturne.
5	iFeel	Appuyer sur cette touche pour afficher la température ambiante sur l'écran de la télécommande. Appuyer de nouveau sur cette touche pour que la température paramétrée soit affichée.

6	TIMER	<ul style="list-style-type: none"> <li>Lorsque l'appareil est allumé, appuyer sur cette touche pour programmer un minuteur d'éteinte. Appuyer une fois sur cette touche et [TIMER ON/OFF] commence à clignoter.</li> <li>Utiliser les TOUCHES DIRECTIONNELLES pour régler les heures après lesquelles l'appareil doit s'éteindre. Sous 10 heures, il est possible de régler les heures par tranches de 0,5 heure, au-dessus de 10 heures par tranches de 1 heure. Le temps paramétrable se situe entre 0,5 et 24 heures.</li> <li>Appuyer de nouveau sur cette touche pour confirmer le temps paramétré et démarrer le minuteur. [TIMER ON/OFF] s'arrête alors de clignoter.</li> <li>Si, après le clignotement de [TIMER], aucun réglage n'est effectué, l'appareil quitte le paramétrage du minuteur après 10 secondes.</li> <li>Si un minuteur a été paramétré, appuyer de nouveau sur cette touche pour arrêter ce minuteur.</li> <li>REMARQUE : si un minuteur de démarrage a été paramétré, toutes les touches /sauf SLEEP, DISPLAY et iFEEL) sont disponibles. Lorsque l'appareil se met ultérieurement en marche, il fonctionne avec les paramètres effectués.</li> </ul>	
7	HEALTH	Appuyer sur cette touche pendant le fonctionnement de l'appareil pour démarrer les fonctions qui augmentent le confort. Cette fonction permet par exemple de purifier l'air ou de l'enrichir d'ions, en fonction du modèle acheté.	
7	iCLEAN	Appuyer sur cette touche en mode éteint. L'écran affiche [CL] et l'appareil élimine la poussière accumulée au niveau du pulvérisateur pour augmenter les performances de refroidissement et de chauffage. Cette opération dure 30 minutes. Si pendant ce temps la touche iCLEAN est actionnée, le processus s'interrompt.	
8	▲▼	Utiliser les touches fléchées pour augmenter ou diminuer la température par tranches de 1 °C. La température peut être réglée entre 16 °C et 32 °C. REMARQUE : La température ne peut pas être réglée en mode AUTO ou ventilateur.	
9	TURBO	Appuyer sur cette touche en mode refroidissement ou chauffage pour accélérer le refroidissement ou le chauffage. Quand TURBO est activé, le ventilateur tourne à plus grande vitesse. Lorsque cette fonction est de nouveau désactivée, l'appareil poursuit comme précédemment.	

10	<b>MODE</b>	Appuyer plusieurs fois sur cette touche pour accéder aux différents modes dans l'ordre suivant : AUTO > Refroidissement (COOL) > Séchage (DRY) > Chauffage (HEAT) > Ventilateur (FAN). REMARQUE : le mode chauffage fonctionne uniquement avec certains modèles.
11	<b>SLEEP</b>	Appuyer sur cette touche pour activer le mode SLEEP, grâce auquel l'appareil s'arrête automatiquement après 10 heures de fonctionnement et mémorise les paramètres actuels. REMARQUE : cette fonction ne peut pas être activée en mode ventilateur.
12	<b>SWING</b>	Appuyer sur cette touche pour faire osciller les lamelles de haut en bas et de bas en haut. Appuyer de nouveau sur cette touche pour terminer l'oscillation.
13	<b>SWING</b>	Appuyer sur cette touche pour faire osciller les lamelles de gauche à droite et de droite à gauche. Appuyer de nouveau sur cette touche pour terminer l'oscillation.
14	<b>Anti-F</b>	<ul style="list-style-type: none"> <li>• Cette fonction peut être activée lorsque l'appareil est éteint avec la télécommande dans un des modes suivants : Refroidissement, Séchage ou Auto. Si la fonction Anti-F est activée, l'appareil fonctionne en mode chauffage (en mode ventilateur pour les appareils sans chauffage) et le ventilateur interne produit alors un faible souffle pendant 3 minutes. Cela sert à évaporer l'humidité accumulée dans le ventilateur pour empêcher le développement de moisissures.</li> <li>• La fonction Anti-F est désactivée par défaut. Il est possible de l'allumer ou de l'éteindre à sa convenance : éteindre d'abord l'appareil et la télécommande. Puis pointer la télécommande vers l'appareil et appuyer une fois sur Anti-F. Un signal sonore retentit pour signaler que la fonction est activée. La fonction reste active tant que l'appareil n'est pas éteint ou que la fonction n'est pas désactivée manuellement.</li> <li>• Pour arrêter la fonction, éteindre l'appareil ou pointer la télécommande vers l'appareil et appuyer de nouveau sur la touche. Le signal sonore retentit de nouveau pour signaler que la fonction a été désactivée.</li> <li>• REMARQUE : allumer d'abord l'appareil si les 3 minutes se sont écoulées et le ventilateur interne s'est de nouveau arrêté. Si un minuteur d'éteinte a été activé, cette fonction est inactive.</li> </ul>
15	<b>ELE.H</b>	Appuyer sur cette touche en mode chauffage pour allumer ou éteindre le chauffage électrique.
	<b>ECO</b>	Appuyer sur cette touche en mode refroidissement pour activer le mode économie d'énergie, qui consomme le moins d'énergie. L'appareil s'éteint après 8 heures. Si le mode est changé ou si la télécommande est éteinte, ce mode est alors automatiquement désactivé. Pour arrêter ce mode, appuyer de nouveau sur la touche ECO. Remarque : le mode économie d'énergie n'est pas disponible dans tous les modèles.

### Mode AUTO

- Appuyer sur MODE et sélectionner le mode AUTO.
- Appuyer sur SPEED pour régler une des vitesses suivantes : Bas (LOW), Moyen (MID), Haut (HIGH) ou AUTO.
- Appuyer sur ON/OFF pour démarrer l'appareil.
- Appuyer de nouveau sur ON/OFF pour arrêter l'appareil.
- REMARQUE : en mode ventilateur, l'appareil ne prend pas en compte les réglages de température.

### Mode refroidissement ou mode chauffage (COOL et HEAT)

- Appuyer sur MODE et sélectionner le mode refroidissement ou le mode chauffage.
- Appuyer sur les touches fléchées pour régler la température entre 16 °C et 32 °C.
- Appuyer sur SPEED pour régler une des vitesses suivantes : Bas (LOW), Moyen (MID), Haut (HIGH) ou AUTO.
- Appuyer sur ON/OFF pour démarrer l'appareil.
- Appuyer de nouveau sur ON/OFF pour arrêter l'appareil.
- REMARQUE : pour les appareils sans chauffage, la fonction HEAT n'est pas prise en compte.

### Mode ventilateur (FAN)

- Appuyer sur MODE et sélectionner le mode ventilateur.
- Appuyer sur SPEED pour régler une des vitesses suivantes : Bas (LOW), Moyen (MID), Haut (HIGH) ou AUTO.
- Appuyer sur ON/OFF pour démarrer l'appareil.
- Appuyer de nouveau sur ON/OFF pour arrêter l'appareil.
- REMARQUE : en mode ventilateur, l'appareil ne prend pas en compte les réglages de température.

### Mode séchage (DRY)

- Appuyer sur MODE et sélectionner le mode séchage.
- Appuyer sur les touches fléchées pour régler la température entre 16 °C et 32 °C.
- Appuyer sur SPEED pour régler une des vitesses suivantes : Bas (LOW), Moyen (MID), Haut (HIGH) ou AUTO.
- Appuyer sur ON/OFF pour démarrer l'appareil.
- Appuyer de nouveau sur ON/OFF pour arrêter l'appareil.

### Rétroéclairage (seulement pour les télécommandes possédant cette fonction)

La télécommande dispose d'un rétroéclairage qui peut être allumé par pression de n'importe quelle touche dans l'obscurité. Le rétroéclairage est automatiquement désactivé quand aucune action n'est effectuée pendant 10 secondes.

## Nettoyage et entretien

### Nettoyage du filtre à air

1. Éteindre l'appareil et le débrancher.
2. Enlever les caches des filtres et sortir les filtres.
3. Nettoyer les filtres à l'eau chaude savonneuse. Ne pas nettoyer les filtres au lave-vaisselle et ne pas utiliser de produit d'entretien chimique. Laisser les filtres sécher complètement avant de les réinstaller.
4. Installer de nouveau les filtres sur les caches, utiliser pour cela les crochets des caches. Puis réinstaller les caches de protection.

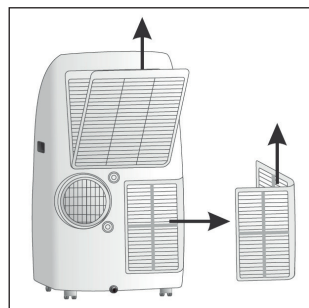

## Nettoyage de l'appareil

1. Pour ne pas se blesser, débrancher tout d'abord l'appareil.
2. Essuyer l'appareil avec une éponge plate sèche.
3. Si l'appareil est très sale, essuyer l'appareil avec une éponge plate légèrement humide.
4. S'il est prévu de ne pas utiliser l'appareil pendant longtemps, enlever le bouchon de la sortie d'eau et laisser l'eau s'écouler.

Ne pas utiliser d'essence pour le nettoyage, ni de diluant ou d'autres produits chimiques et veiller à ce que l'appareil n'entre pas en contact avec un spray insecticide ou de l'eau, car ces substances peuvent endommager le revêtement ou l'appareil. Ne jamais déverser directement de l'eau sur l'appareil ou sa surface, car elle pourrait s'infiltrer dans l'appareil et endommager les composants électroniques. La température de l'eau ne doit pas être supérieure à 40 °C pour le nettoyage des filtres à air.

## Identification et résolution des problèmes

Problème	Cause possible	Solution
L'appareil ne fonctionne pas.	L'interrupteur de mise en marche n'a pas été actionné.	Allumer l'appareil.
	Pas de courant.	Vérifier l'état de la prise.
	Le fusible a sauté.	Remplacer le fusible.
	Le temps du minuteur de démarrage n'est pas encore écoulé.	Attendre que le temps du minuteur soit écoulé ou l'arrêter.
L'appareil ne s'allume pas lorsque le bouton ON/OFF est actionné.	Les 3 minutes entre l'état éteint et allumé ne sont pas encore écoulées.	Attendre 3 minutes et redémarrer l'appareil.
	La température ambiante est inférieure à la température paramétrée.	Régler de nouveau la température.
L'appareil produit un flux d'air mais pas un effet de refroidissement.	Erreur lors du réglage de la température.	La température paramétrée doit être inférieure à la température ambiante.
	Le filtre à air est encrassé.	Nettoyer le filtre à air.
	La sortie d'air est bloquée.	Enlever tout ce qui bloque la sortie d'air.
	L'appareil est utilisé dans une pièce chaude.	Laisse un peu de temps à l'appareil pour qu'il élimine le surplus de chaleur diffusée par les murs, le plafond, le sol et les meubles.
	La capacité de refroidissement sélectionnée n'est pas atteinte.	S'adresser au fabricant.
	Les portes et les fenêtres sont ouvertes.	Fermer toutes les portes et fenêtres.
Bruits et vibrations.	La surface de pose est inégale ou inclinée.	Placer l'appareil sur une surface plane et plate.



## Information sur le recyclage



Vous trouverez sur le produit l'image ci-contre (une poubelle sur roues, barrée d'une croix), ce qui indique que le produit se trouve soumis à la directive européenne 2012/19/UE. Renseignez-vous sur les dispositions en vigueur dans votre région concernant la collecte séparée des appareils électriques et électroniques. Respectez-les et ne jetez pas les appareils usagés avec les ordures ménagères. La mise au rebut correcte du produit usagé permet de préserver l'environnement et la santé. Le recyclage des matériaux contribue à la préservation des ressources naturelles.

Ce produit contient des piles qui sont soumises à la directive européenne 2006/66/CE selon laquelle elles ne doivent pas être éliminées avec les ordures ménagères. Renseignez-vous sur les dispositions en vigueur concernant la mise en rebut séparée des piles. La mise en rebut correcte du produit usagé permet de préserver l'environnement et la santé.

## Déclaration de conformité

Fabricant : Chal-Tec GmbH, Wallstraße 16, 10179 Berlin, Allemagne.



Ce produit est conforme aux directives européennes suivantes :  
2014/30/UE (CEM)  
2014/35/UE (LVD)  
2011/65/UE (RoHS)  
2012/206/UE (ErP)

Gentile cliente

La ringraziamo per aver acquistato il nostro prodotto. La preghiamo di leggere attentamente le seguenti istruzioni e di seguirle per evitare eventuali danni. Si declina ogni responsabilità per danni derivati da una mancata osservazione delle avvertenze di sicurezza e da un uso improprio del dispositivo.

## Indice

Dati tecnici	58
Avvertenze di sicurezza	58
Accessori	59
Descrizione del prodotto	60
Installazione	61
Pannello dei comandi e tasti funzione	62
Messa in funzione e utilizzo	64
Funzioni del telecomando	66
Pulizia e manutenzione	69
Ricerca e risoluzione dei problemi	70
Smaltimento	71
Dichiarazione di conformità	71

## Dati tecnici

Articolo numero	10031336
Alimentazione	220-240 V ~ 50-60 Hz
Raggio temperatura in modalità raffreddamento	16-36°C
Raggio temperatura in modalità riscaldamento	5-27°C
Fusibile	F3.15A/250V

## Avvertenze di sicurezza





- I bambini maggiori di 8 anni, le persone con capacità fisiche, sensoriali o mentali ridotte possono utilizzare il dispositivo solo se attentamente sorvegliate o ben istruite relativamente all'utilizzo del dispositivo stesso da parte di un supervisore responsabile della loro sicurezza. Prestare attenzione che i bambini non giochino con il dispositivo. I bambini possono pulire ed eseguire la manutenzione del dispositivo solo sotto sorveglianza.
- Per evitare il pericolo di scosse elettriche in caso di malfunzionamento, collegare il dispositivo ad una presa dotata di messa a terra. In caso di dubbi, consultare un elettricista. Collegare il dispositivo solo a prese la cui tensione corrisponde a quella indicata.
- Non installare il dispositivo in luoghi dove sono conservati gas o liquidi infiammabili per evitare il pericolo di incendio.
- Se il cavo di alimentazione o la spina sono danneggiati, farli sostituire dal produttore o da un tecnico competente.
- Non infilare le dita o oggetti nelle aperture di areazione. La ventola ruota molto velocemente: pericolo di infortuni.

- Non toccare le lamelle oscillanti: pericolo di infortuni o di danneggiare le parti in movimento.
- Il dispositivo contiene dei componenti ai quali l'utente non può accedere. Le riparazioni possono essere effettuate solo da un tecnico qualificato.
- Disinserire la spina dalla presa in caso di temporali per evitare il pericolo di corto circuito.
- Non utilizzare prodotti abrasivi per la pulizia e prestare attenzione che non penetri acqua all'interno del dispositivo poiché le parti elettroniche possono danneggiarsi.
- Non utilizzare il dispositivo in bagno.

#### Avvertenze importanti per l'utilizzo

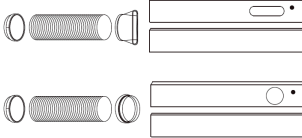
- Non esporsi troppo a lungo all'aria fredda.
- Pulire il dispositivo con un panno morbido e asciutto. Non utilizzare detergenti chimici per la pulizia, insetticidi, liquidi o materiali facilmente infiammabili che possono danneggiare il dispositivo o le superfici. Non spruzzare acqua direttamente sul dispositivo.
- Durante l'uso, chiudere le porte e le finestre, altrimenti la capacità di raffreddamento e di riscaldamento diminuisce.
- Se il filtro è molto sporco, la potenza di raffreddamento e di riscaldamento è ridotta. Pulire regolarmente il filtro.

## Accessori

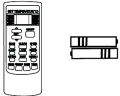
Componente	Descrizione	Quantità
	Tubo di scarico e adattatore B (con estremità piatta OPPURE rotonda, in base al modello) e kit per la finestra scorrevole e vite	1 Set
	Adattatore per la parete per il tubo di scarico A (opzionale, non presente in tutti i modelli)	1
	Adattatore B rotondo (opzionale, non presente in tutti i modelli)	1
	Vite e dado	1
	Tubo di scarico (opzionale, non presente in tutti i modelli)	1
	Telecomando e pile (utilizzare i tasti sul telecomando che corrispondono ai tasti funzione sul display. I tasti che non compaiono sul display non hanno nessuna funzione)	1

## Descrizione del prodotto

### Nota:

I componenti effettivi del dispositivo variano in base al modello.

### Parte frontale

- 1 Pannello dei comandi
- 2 Scarico aria
- 3 Ricevitore segnale
- 4 Coperchio frontale
- 5 Impugnatura
- 6 Scarico aria
- 7 Telecomando

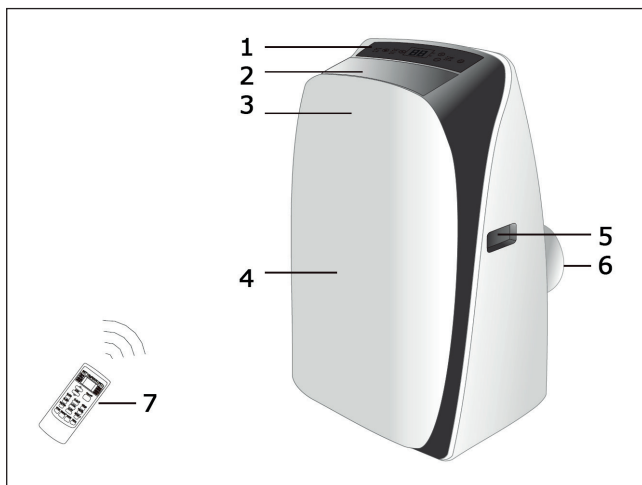

### Retro

- 8 Impugnatura
- 9 Scarico acqua superiore
- 10 Scarico aria
- 11 Uscita pompa
- 12 Attacco alimentazione
- 13 Scarico inferiore acqua
- 14 Filtro aria superiore
- 15 Ingresso superiore aria
- 16 Filtro aria inferiore
- 17 Ingresso aria inferiore
- 18 Rotellina

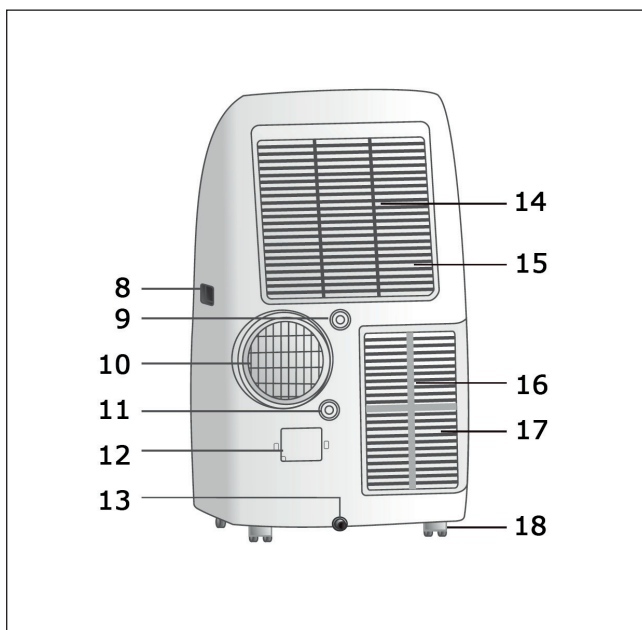

# Installazione

## Avvertenze per l'installazione

- Prima dell'uso, verificare la tensione sulla targhetta identificativa. Collegare il dispositivo solo ad una presa la cui tensione corrisponde a quella indicata.
- Collegare il dispositivo ad un attacco separato dotato di messa a terra.
- Se il cavo di alimentazione o la spina sono danneggiati, farli sostituire dal produttore o da un tecnico competente.
- La spina deve essere sempre facilmente accessibile.
- Se il fusibile del dispositivo si brucia, farlo sostituire da un tecnico con uno dello stesso tipo.

## Collocazione

- Collocare il dispositivo su una superficie piana e stabile. Accertarsi che le aperture di ingresso e di scarico dell'aria non siano bloccate.
- Lasciare intorno al dispositivo una distanza minima di 50 cm con le pareti o con altri oggetti.
- Non inclinare il dispositivo più di 10° durante l'uso.
- Non utilizzare il dispositivo in bagno.
- La spina deve essere sempre facilmente raggiungibile.

## Assemblare il tubo di scarico

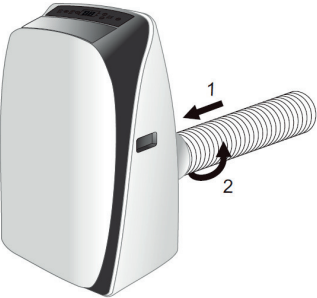
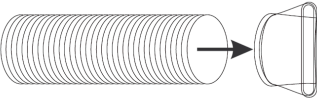
1	Inserire un'estremità del tubo di scarico allo scarico dell'aria posto sul retro del dispositivo. Fissare il tubo ruotandolo in senso orario. Premere leggermente il tubo verso il basso per verificare se è inserito correttamente.	
2	Inserire l'altra estremità del tubo all'adattatore.	

3	Posizionare il dispositivo vicino alla finestra.	
4	<p>Nota: il tubo può essere compresso minimo di 450 mm ed essere esteso massimo di 1800 m. Si consiglia di non estenderlo. Non piegare il tubo poiché ciò influisce negativamente sulla capacità di riscaldamento o di raffreddamento.</p>	

### Installare il kit per la finestra scorrevole

Il kit per la finestra è adatto alla maggior parte delle finestre a scorrimento verticali e orizzontali. Tuttavia potrebbe essere necessario apportare qualche modifica in base al tipo di finestra. Attenersi alle indicazioni seguenti per quanto riguarda la larghezza minima e massima della finestra.

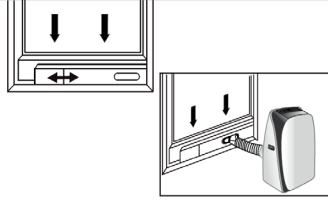
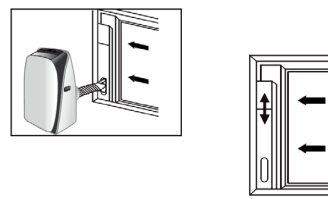
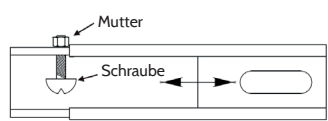
<p><b>Finestra scorrevole orizzontale</b></p> <p>Larghezza minima: 67 cm Larghezza massima: 125 cm</p>	
<p><b>Finestra scorrevole verticale</b></p> <p>Altezza minima: 67 cm Altezza massima: 125 cm</p>	
<p>Nota: la vite e il dado servono a regolare il kit per la finestra scorrevole della lunghezza desiderata.</p>	

## Pannello dei comandi e tasti funzione

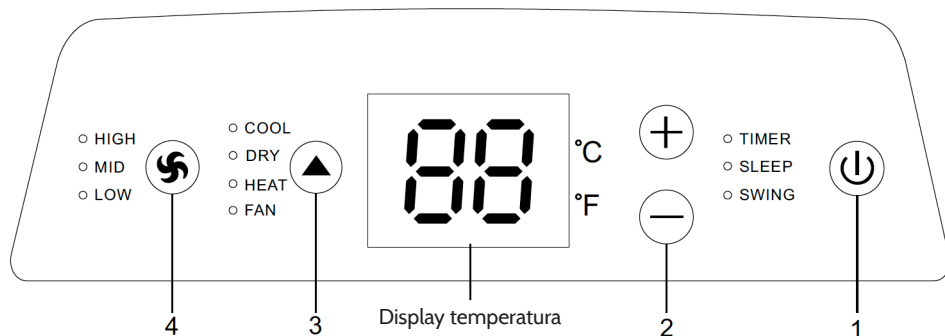

### Spie di controllo

- HIGH: si accende quando è impostata la velocità elevata.
- MID: si accende quando è impostata la velocità media.
- LOW: si accende quando è impostata la velocità bassa.
  
- COOL: si accende in modalità di raffreddamento.
- DRY: si accende in modalità asciugatura.
- HEAT: si accende in modalità di riscaldamento.
- FAN: si accende in modalità ventilatore.
  
- TIMER: si accende quando il timer è attivo.
- SLEEP: si accende quando la modalità notturna è attiva.
- SWING: si accende quando la modalità oscillazione è attiva.

### Tasti funzione

- 1 POWER: avvio e arresto del dispositivo.
- 2 [+] / [-]: aumentare o diminuire la temperatura impostata.
- 3 TASTO FRECCIA: modificare la modalità nel seguente ordine: COOL > DRY > HEAT > FAN.
- 4 TASTO FAN (ventilatore): modificare la velocità nel seguente ordine: basso > medio > alto.

# Messa in funzione e utilizzo

## Prima dell'uso

1. Scegliere un luogo adatto per l'installazione, possibilmente vicino ad una presa.
2. Installare il tubo di scarico e (se possibile) il kit per la finestra scorrevole.
3. Inserire la spina nella presa.
4. Accendere il dispositivo.

## Modalità riscaldamento (solo per i modelli con riscaldamento)

1. Premere ripetutamente la freccia fino a quando la spia di controllo HEAT si accende.
2. Usare i tasti [+] e [-] per impostare la temperatura desiderata.
3. Premere il tasto FAN per selezionare la velocità desiderata.
4. Premere il tasto POWER per avviare o arrestare il dispositivo.

## Modalità di raffreddamento

1. Premere ripetutamente il TASTO FRECCIA fino a quando la spia COOL si accende.
2. Usare i tasti [+] e [-] per impostare la temperatura desiderata.
3. Premere il tasto FAN per selezionare la velocità desiderata.
4. Premere il tasto POWER per avviare o arrestare il dispositivo.

## Modalità Dry

1. Premere ripetutamente il TASTO FRECCIA fino a quando la spia DRY si accende.
2. Il dispositivo funziona in questa modalità ad una velocità preimpostata.
3. Chiudere le finestre e le porte per un corretto funzionamento del dispositivo.
4. Premere il tasto POWER per avviare o arrestare il dispositivo.

## Modalità ventilatore

1. Premere ripetutamente il TASTO FRECCIA fino a quando la spia FAN si accende.
2. Premere il tasto FAN per selezionare la velocità desiderata.
3. Premere il tasto POWER per avviare o arrestare il dispositivo.

## Funzioni timer

1. Premere il pulsante TIMER.
2. Premere il tasto [+] e [-] per impostare il tempo desiderato. Quando il dispositivo è in modalità ON, viene impostato il timer di spegnimento. Quando il dispositivo si trova in modalità OFF, viene impostato il timer di accensione.



## Installare lo scarico dell'acqua

Prima di utilizzare la modalità Dry, rimuovere il tappo dallo scarico superiore dell'acqua posto sul retro del dispositivo. Inserire il tubo nello scarico dell'acqua. Inserire l'altra estremità del tubo in uno scarico o simili.

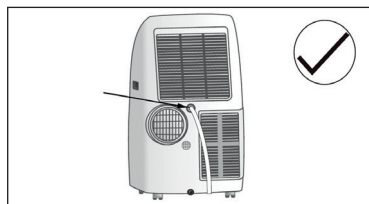

Se il dispositivo è dotato di pompa dell'acqua, far defluire l'acqua nel seguente modo:

Rimuovere il tappo dall'uscita della pompa sul retro del dispositivo. Inserire il tubo di scarico nell'uscita della pompa. Inserire l'altra estremità del tubo in uno scarico o simili. Assicurarsi che il tubo sia ben inserito e che non ci siano perdite. Sistemare il tubo in direzione dello scarico in modo da non ostacolare il flusso dell'acqua. Assicurarsi che l'estremità del tubo sia rivolta sempre verso il basso e non verso l'alto.

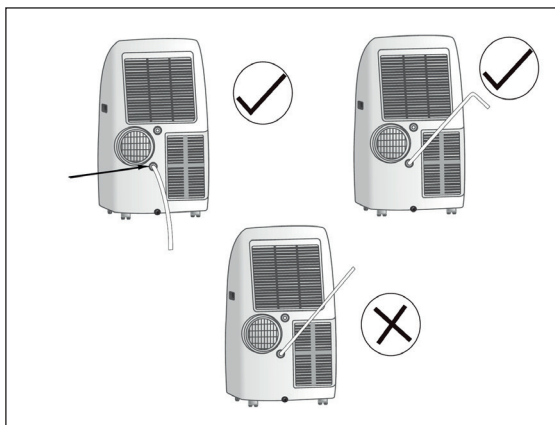

Se il livello dell'acqua del contenitore inferiore raggiunge un determinato livello, sul display digitale appare il messaggio di errore "P1". Spostare il dispositivo con cautela vicino ad un altro scarico, rimuovere il tappo inferiore e far defluire l'acqua. Inserire di nuovo il tappo e riavviare il dispositivo. Se il messaggio di errore non scompare, nonostante l'acqua sia defluita e il dispositivo sia stato riavviato più volte, rivolgersi ad un tecnico.

**IMPORTANTE:** accertarsi di aver reinserto di nuovo il tappo nello scarico prima di avviare il dispositivo.

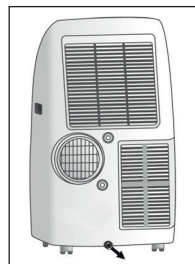

# Funzioni del telecomando

## Importanti avvertenze per il telecomando

- Prima di utilizzare il telecomando per la prima volta, inserire le pile rispettando la corretta polarità.
- Puntare il telecomando verso il ricevitore posto nella parte superiore del dispositivo. Assicurarsi che non ci siano ostacoli e che la distanza massima sia di 8 m.
- Non far cadere il telecomando. Non fare cadere liquidi sul telecomando. Non esporre il telecomando alla luce diretta del sole o a temperature elevate.
- Se il telecomando non funziona correttamente, rimuovere le pile e reinserirle. Se il telecomando continua a non funzionare, sostituire le pile.
- Non mischiare pile nuove con pile vecchie e non usare tipi diversi di pile.
- In caso di inutilizzo prolungato del telecomando, rimuovere le pile.
- Smaltire correttamente le pile usate.

Nota: il telecomando è universale e dispone di tutti i tasti funzione dei vari modelli. Alcuni dei tasti potrebbero non aver alcuna funzione, a seconda del modello acquistato. Usare i tasti del telecomando in base ai tasti funzione sul display. I tasti del telecomando che non compaiono sul display non hanno alcuna funzione. Le funzioni HEAT e ELE.H hanno una funzione solo nei modelli per il solo raffreddamento. Per tutti gli altri modelli, questi tasti non hanno alcuna funzione.

## Tasti funzione

1	ON/OFF	Premere il tasto per avviare il dispositivo o per arrestarlo. Se si spegne il dispositivo, vengono cancellate tutte le impostazioni TIMER e SLEEP.
2	°C/°F	Premere il tasto per visualizzare la temperatura in Fahrenheit. L'impostazione predefinita è Celsius. L'unità [°C] o [°F] non appare sul display. Premere di nuovo il tasto per passare a °C. NOTA: la visualizzazione in Fahrenheit non è possibile per tutti i modelli. Anche se è presente questo tasto sul telecomando, la temperatura viene indicata solo in Celsius.
3	SPEED	Premere ripetutamente il tasto per impostare come segue la velocità: bassa > media > alta > auto. NOTA: la funzione AUTO non è disponibile nella modalità ventilatore.
4	DISPLAY	Premere il tasto per accendere e spegnere il display. Con questa funzione si spegne il display in modalità notturna.
5	iFeel	Premere il tasto per visualizzare sul display la temperatura ambiente. Premere di nuovo il tasto per visualizzare la temperatura impostata.

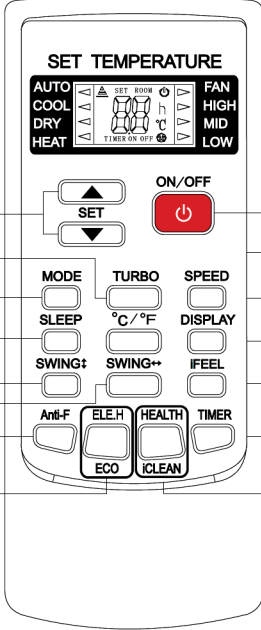
6	TIMER	<ul style="list-style-type: none"> <li>Quando il dispositivo è acceso, premere il tasto per programmare il timer di spegnimento. Premere una volta il tasto: [TIMER ON / OFF] inizia a lampeggiare.</li> <li>Usare i TASTI FRECCIA per regolare il tempo di spegnimento automatico. Fino a 10 ore, è possibile impostare il tempo a incrementi di 0,5 ore, dopo 10 ore a incrementi di 1 ora. Il tempo impostabile è compreso tra 0.5 e 24 ore.</li> <li>Premere di nuovo il tasto per confermare il tempo impostato e avviare il timer. [TIMER ON / OFF] non lampeggia più.</li> <li>Se non si esegue nessuna impostazione dopo che [TIMER] lampeggia sul display, il dispositivo esce dalle impostazioni del timer dopo 10 secondi.</li> <li>Se è stato impostato il timer, premere di nuovo il tasto per interrompere il timer.</li> <li>NOTA: se è stato programmato un timer di accensione, tutti i tasti sono disponibili (ad eccezione di SLEEP, DISPLAY e iFEEL). Se il dispositivo si accende in seguito, si mette in funzione con le impostazioni effettuate.</li> </ul>	 <p>The diagram shows the control panel with the following callouts:</p> <ul style="list-style-type: none"> <li>1: ON/OFF button (red power icon)</li> <li>2: FAN speed control buttons (HIGH, MID, LOW)</li> <li>3: SPEED button</li> <li>4: DISPLAY button</li> <li>5: iFEEL button</li> <li>6: HEALTH button</li> <li>7: iCLEAN button</li> <li>8: SET button</li> <li>9: Up and Down arrow buttons</li> <li>10: SLEEP button</li> <li>11: SWING+ and SWING- buttons</li> <li>12: TURBO button</li> <li>13: °C/°F temperature selector</li> <li>14: Anti-F, ELEH, and ECO buttons</li> <li>15: Bottom panel area</li> </ul>
7	HEALTH	Durante l'uso premere il tasto per avviare le funzioni che aumentano il benessere. Questa funzione depura l'aria oppure la arricchisce con gli ioni in base al modello acquistato.	
	iCLEAN	Premere questo tasto in modalità off. Sul display compare [CL] e il dispositivo rimuove la polvere accumulata dall'evaporatore per mantenere la capacità di raffreddamento e di riscaldamento. Questo processo dura 30 minuti. Se in questo lasso di tempo si preme di nuovo il tasto iCLEAN, il processo viene interrotto.	
8	▲▼	Utilizzare i tasti freccia per aumentare o diminuire la temperatura a incrementi di 1°C. La temperatura impostabile è compresa tra 16 e 32°C. NOTA: in modalità AUTO e in modalità ventilatore, la temperatura non può essere impostata.	
9	TURBO	Premere il tasto in modalità di raffreddamento o di riscaldamento per accelerare il raffreddamento o il riscaldamento. Quando la funzione TURBO è attiva, il ventilatore ruota a velocità massima. Disattivando la funzione, il dispositivo riprende a funzionare come prima.	

10	<b>MODE</b>	Premere ripetutamente il tasto per accedere alle modalità nella sequenza seguente: AUTO > Raffreddamento (COOL) > Asciugatura (DRY) > Riscaldamento (HEAT) > Ventilatore (FAN).
11	<b>SLEEP</b>	NOTA: la modalità di riscaldamento funziona solo in alcuni modelli.
12	<b>SWING</b>	Premere il tasto per attivare la modalità SLEEP nella quale il dispositivo si arresta automaticamente dopo 10 ore e memorizza le impostazioni attuali. NOTA: in modalità ventilatore questa funzione non può essere attivata.
13	<b>SWING</b>	Premere il tasto per far oscillare le lamelle del ventilatore verso l'alto e verso il basso. Premere di nuovo il tasto per terminare l'oscillazione.
14	<b>Anti-F</b>	<ul style="list-style-type: none"> <li>• Questa funzione può essere attivata quando il dispositivo viene spento con il telecomando in una delle seguenti modalità: Cool, Dry o Auto. Se è stata attivata la funzione Anti-F, il dispositivo funziona in modalità di riscaldamento (per i dispositivi senza riscaldamento in modalità ventilatore) e la ventola interna produce per 3 minuti un flusso debole. Questo assicura che l'umidità accumulata nella ventola evapori e impedisce la formazione di muffa.</li> <li>• La funzione Anti-F non è abilitata di default. Se necessario, attivarla e disattivarla nel seguente modo: spegnere il dispositivo e il telecomando. Puntare il telecomando verso il dispositivo e premere una volta Anti-F. Viene emesso un segnale acustico che indica che la funzione è attiva. La funzione rimane attiva fino a quando non si spegne il dispositivo oppure fino a quando si disattiva la funzione manualmente.</li> <li>• Per interrompere la funzione, spegnere il dispositivo oppure puntare il telecomando verso il dispositivo e premere nuovamente il tasto. Viene emesso di nuovo un segnale acustico il quale indica che la funzione è disabilitata.</li> <li>• NOTA: accendere il dispositivo solo dopo 3 minuti e quando la ventola interna si è arrestata. Se è attivo un timer di spegnimento, questa funzione resta inattiva.</li> </ul>
15	<b>ELE.H</b>	In modalità di riscaldamento, premere questo tasto per accendere o spegnere il riscaldamento elettrico.
	<b>ECO</b>	Premere questo tasto in modalità di raffreddamento per attivare la modalità di risparmio energetico. Dopo 8 ore il dispositivo si spegne automaticamente. Se si cambia la modalità o si spegne il telecomando, questa modalità si disattiva automaticamente. Per interrompere prima la modalità, premere di nuovo il tasto ECO. Nota: la modalità di risparmio energetico non è disponibile in tutti i modelli.

### Modalità AUTO

- Premere MODE e selezionare la modalità AUTO.
- Premere SPEED per selezionare una delle seguenti velocità: bassa (LOW), medio (MID), alta (HIGH) o AUTO.
- Premere il tasto ON/OFF per avviare il dispositivo.
- Premere ON/OFF per arrestare il dispositivo.
- NOTA: in modalità ventilatore, le impostazioni della temperatura sono inattive.

### Modalità di riscaldamento e di raffreddamento (COOL e HEAT)

- Premere MODE e selezionare la modalità di raffreddamento o di riscaldamento
- Premere i tasti freccia per impostare una temperatura compresa tra 16°C e 32°C.
- Premere SPEED per selezionare una delle seguenti velocità: bassa (LOW), media (MID), alta (HIGH) o AUTO.
- Premere il tasto ON/OFF per avviare il dispositivo.
- Premere ON/OFF per arrestare il dispositivo.
- NOTA: per i dispositivi senza funzione di riscaldamento, la funzione HEAT (riscaldamento) è inattiva.

### Modalità ventilatore (FAN)

- Premere MODE e selezionare la modalità ventilatore.
- Premere SPEED per selezionare una delle seguenti velocità: bassa (LOW), media (MID), alta (HIGH) oppure AUTO.
- Premere il tasto ON/OFF per avviare il dispositivo.
- Premere ON/OFF per arrestare il dispositivo.
- NOTA: in modalità ventilatore, le impostazioni della temperatura sono inattive.

### Modalità asciugatura (DRY)

- Premere MODE e selezionare la modalità desiderata.
- Premere i tasti freccia per regolare la temperatura tra 16°C e 32°C.
- Premere SPEED per selezionare una delle seguenti velocità: bassa (LOW), medio (MID), alta (HIGH) oppure AUTO.
- Premere il tasto ON/OFF per avviare il dispositivo.
- Premere di nuovo ON/OFF per arrestare il dispositivo.

### Retroilluminazione (solo nei telecomandi con questa funzione)

Il telecomando dispone di retroilluminazione che può essere attivata premendo un tasto qualsiasi. La retroilluminazione si spegne automaticamente entro 10 secondi in caso di inattività.

## Pulizia e manutenzione

### Pulizia del filtro

1. Spegnerne il dispositivo e staccare la spina dalla presa.
2. Rimuovere il coperchio del filtro e il filtro.
3. Lavare il filtro in acqua calda e sapone. Non lavare il filtro in lavastoviglie e non utilizzare prodotti chimici. Far asciugare completamente il filtro prima di inserirlo di nuovo.
4. Assemblare di nuovo il coperchio del filtro, per fare ciò utilizzare i ganci appositi. Inserire di nuovo il coperchio del filtro.

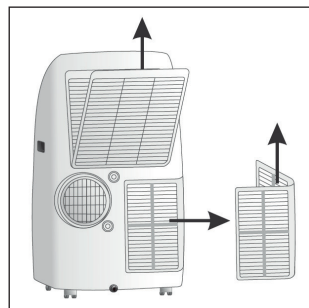

## Pulizia del dispositivo

1. Per evitare il pericolo di infortuni, staccare prima la spina dalla presa di corrente.
2. Pulire il dispositivo con un panno asciutto.
3. Se il dispositivo è molto sporco, pulirlo con un panno leggermente umido.
4. In caso di inutilizzo prolungato del dispositivo, rimuovere il tappo dallo scarico e far defluire l'acqua.

Non utilizzare benzene, solventi o sostanze chimiche per pulire il dispositivo. Prestare attenzione che il dispositivo non entri in contatto con spray per insetti o acqua, in quanto queste sostanze possono danneggiare le superfici o il dispositivo stesso. Non versare mai acqua direttamente sul dispositivo o sulle sue superfici poiché può penetrare nel dispositivo e danneggiare le parti elettroniche. La temperatura dell'acqua utilizzata per la pulizia del filtro non deve superare i 40°C.

## Ricerca e risoluzione dei problemi

Problema	Causa possibile	Soluzione
Il dispositivo non funziona.	L'interruttore On non è stato premuto.	Accendere il dispositivo.
	Assenza di corrente.	Controllare la presa.
	Il fusibile è bruciato.	Sostituire il fusibile.
	E' stato impostato il timer di accensione.	Attendere lo scadere del timer oppure arrestarlo.
Il dispositivo non si accende quando si preme ON/OFF.	Non sono ancora trascorsi 3 minuti tra lo spegnimento e l'accensione.	Attendere 3 minuti ed avviare di nuovo il dispositivo.
	La temperatura ambiente è più bassa di quella impostata.	Impostare di nuovo la temperatura.
Il flusso d'aria arriva ma l'effetto di raffreddamento è difettoso.	Errore durante l'impostazione della temperatura.	La temperatura impostata deve essere più bassa della temperatura ambiente attuale.
	Il filtro è impolverato.	Pulire il filtro.
	L'uscita dell'aria è bloccata.	Rimuovere ciò che blocca l'uscita dell'aria.
	Si utilizza il dispositivo in una stanza molto calda.	Lasciare al dispositivo un po' di tempo per l'eliminazione del calore in eccesso che viene emanato da pareti, soffitti e mobili.
	La capacità di raffreddamento indicata non viene raggiunta.	Rivolgersi al produttore.
Rumori e vibrazioni.	Le porte e le finestre sono aperte.	Chiudere le porte e le finestre.
	La superficie di appoggio non è stabile o è inclinata.	Collocare il dispositivo su una superficie di appoggio piana e stabile.

## Smaltimento



Se sul prodotto è presente la figura a sinistra (il cassonetto dei rifiuti mobile sbarrato), si applica la direttiva europea 2012/19/UE. Questi prodotti non possono essere smaltiti con i rifiuti normali. Informarsi sulle disposizioni vigenti in merito alla raccolta separata di dispositivi elettrici ed elettronici. Non smaltire i vecchi dispositivi con i rifiuti domestici. Grazie al corretto smaltimento dei vecchi dispositivi, si proteggono il pianeta e la salute delle persone da possibili conseguenze negative. Il riciclo di materiali aiuta a ridurre il consumo di materie prime.

Il prodotto contiene batterie che in base alla direttiva europea 2006/66/CE non possono essere smaltite con i normali rifiuti domestici. Informarsi sulle disposizioni vigenti relative alla raccolta differenziata delle batterie. Grazie al corretto smaltimento dei vecchi dispositivi, si proteggono il pianeta e la salute delle persone da possibili conseguenze negative.

## Dichiarazione di conformità

Produttore: Chal-Tec GmbH, Wallstraße 16, 10179 Berlino, Germania.



Questo prodotto è conforme alle seguenti direttive europee:

2014/30/UE (EMC)

2014/35/UE (LVD)

2011/65/UE (RoHS)

206/2012/UE (ErP)