

WORX®

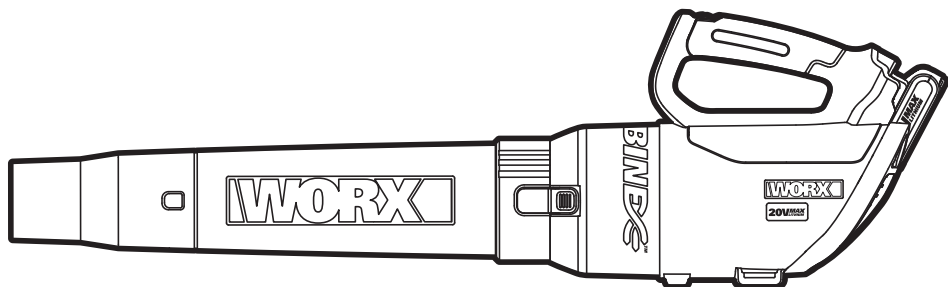

20V MAX LITHIUM

Cordless Li-Ion Blower/Sweeper	EN	P05
Gebläse/Kehrmaschine mit Lithiumbatterie	D	P12
Souffleur/Balayeuse à piles de Lithium	F	P19
Soffiante/Spazzatrice con batteria al litio	I	P26
Sopladora/Barredora con Bateria de Litio	ES	P33
Lithiumbatterij Blazer/Veger	NL	P40
Bezprzewodowa dmuchawa/zamiatarka z akumulatorem Li-Jon	PL	P47
Zsinór nélküli, lítium-ion elemmel működő porszívós seprű	HU	P54
Ventilator/Aspirator cu baterie din Li-Ion fără cablu	RO	P61
Bezdrátový Li-Ion foukač/zametač	CZ	P68
Akumulátorový (lítiovo-iónový) vysávač/dúchadlo	SK	P75
Soprador/Varredor com bateria de lítio	PT	P82
Blåsare/Sopare med litiumbatteri	SV	P89
Brezžični puhalnik/pometalnik z litijevim akumulatorjem	SL	P96

WG546E WG546E.1 WG546E.2 WG546E.9

Original instructions	EN
Übersetzung der Originalanleitung	D
Traduction des instructions initiales	F
Traduzione delle istruzioni originali	I
Traducción de las instrucciones originales	ES
Vertaling van de oorspronkelijke instructies	NL
Tłumaczenie oryginalnych instrukcji	PL
Eredeti használati utasítás fordítása	HU
Traducerea instrucțiunilor inițiale	RO
Překlad původních pokynů	CZ
Preklad pôvodných pokynov	SK
Tradução das instruções originais	PT
Översättning av originalinstruktionerna	SV
Prevod izvirna navodila	SL

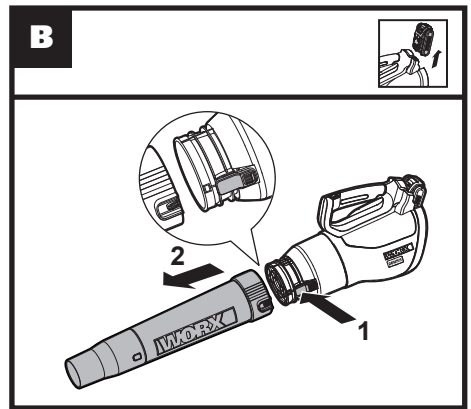
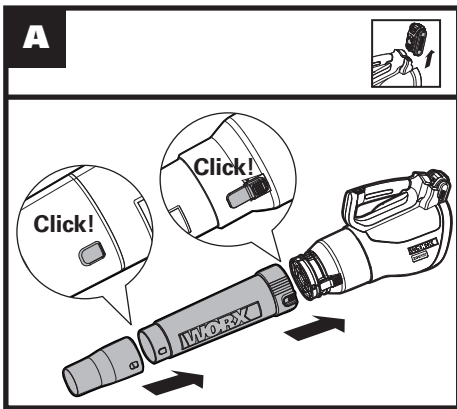
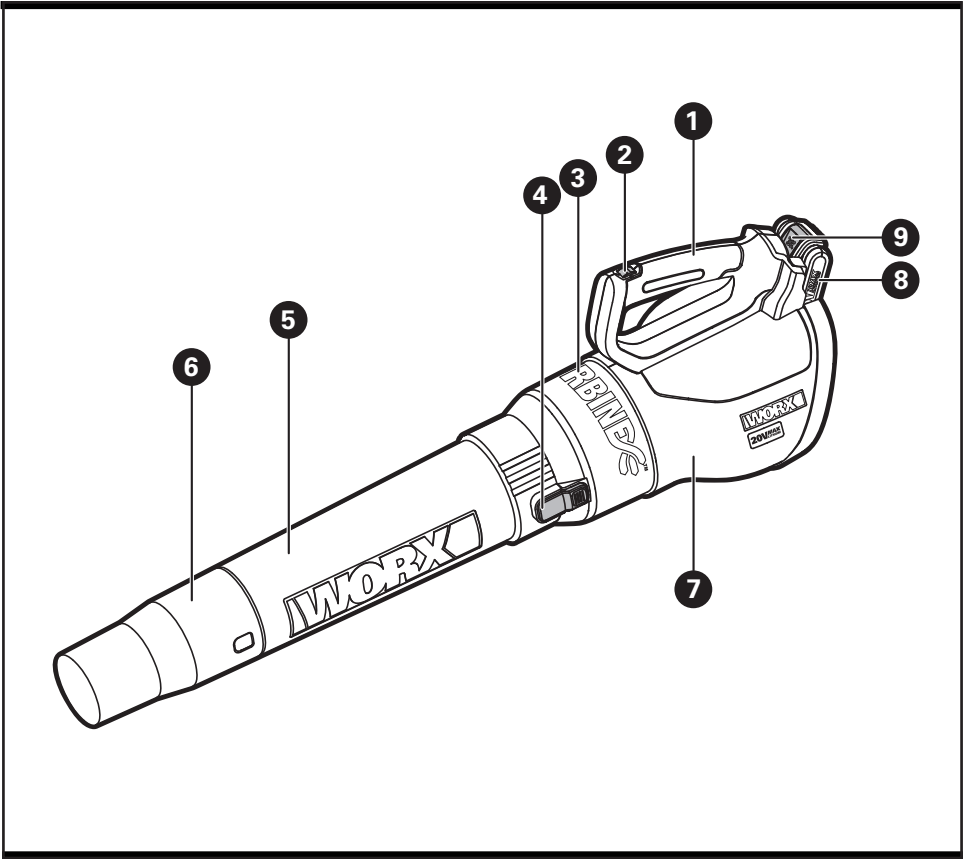

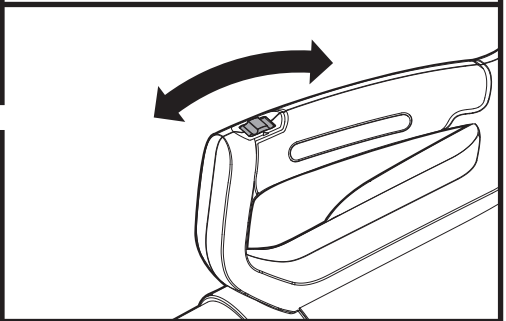
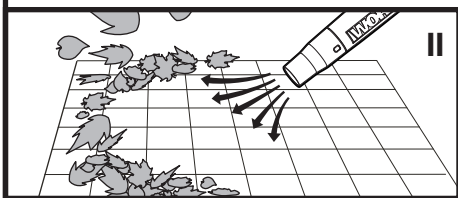
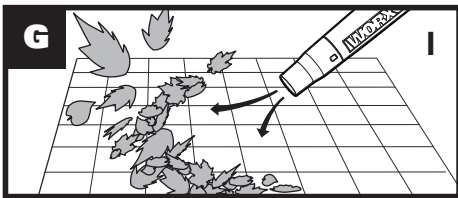
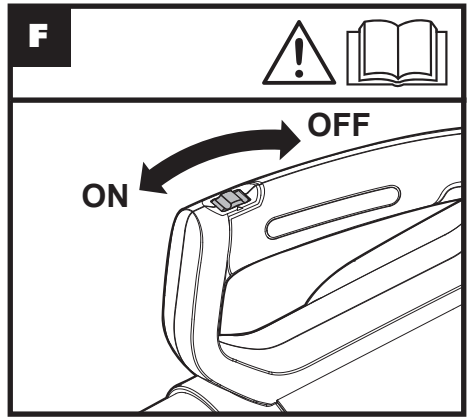
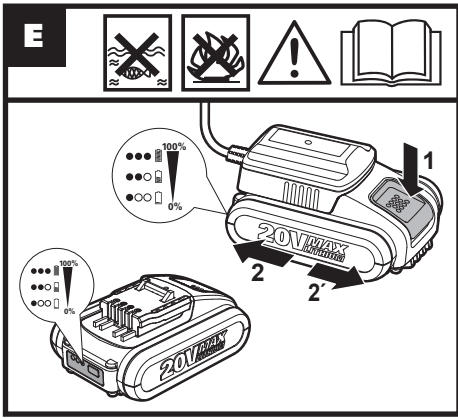
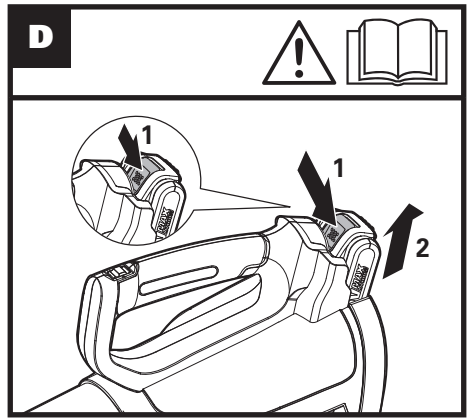
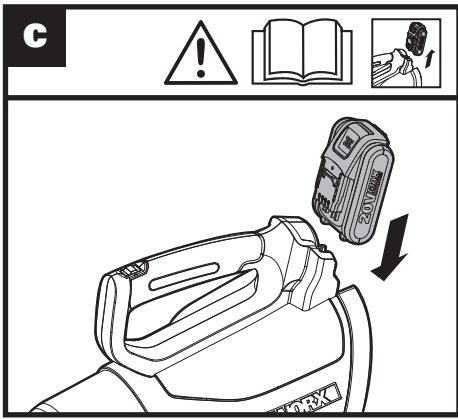

1. HANDLE
2. ON/OFF SWITCH
3. FAN HOUSING
4. TUBE RELEASE BUTTON
5. UPPER BLOWER TUBE
6. LOWER BLOWER TUBE
7. MOTOR HOUSING
8. BATTERY PACK*
9. BATTERY PACK RELEASE BUTTON*

*Not all the accessories illustrated or described are included in standard delivery.

TECHNICAL DATA

Type **WG546E WG546E.1 WG546E.2 WG546E.9 (520-559-designation of machinery, representative of Cordless Blower)**

	WG546E WG546E.2	WG546E.1	WG546E.9
Rated voltage	20V \approx Max**		
Air speed	I: 97km/h II: 145km/h		
Air volume	I: 6.4m ³ /min II: 9.6m ³ /min		
Charging time	5hr (approx.)	2hr (approx.)	/
Machine weight	2.6 kg	2.9 kg	1.9kg

** Voltage measured without workload. Initial battery voltage reaches maximum of 20 volts. Nominal voltage is 18 volts.

NOISE DATA

A weighted sound pressure	L_{pA} : 83dB (A) K_{pA} : 3.0dB(A)
A weighted sound power	L_{wA} :99dB(A)
Wear ear protection	

VIBRATION INFORMATION

Typical weighted vibration	$a_h < 2.5m/s^2$
Uncertainty	$K = 1.5m/s^2$

The declared vibration total value may be used for comparing one tool with another, and may also be used in a preliminary assessment of exposure.

WARNING: The vibration emission value during actual use of the power tool can differ from the declared value depending on the ways in which the tool is used dependant on the following examples and other variations on how the tool is used:

How the tool is used and the materials being cut or drilled.

The tool being in good condition and well maintained Using the correct accessory for the tool and ensuring it is sharp and in good condition.

The tightness of the grip on the handles and if any anti vibration accessories are used.

And the tool is being used as intended by its design and these instructions.

This tool may cause hand-arm vibration syndrome if its use is not adequately managed

WARNING: To be accurate, an estimation of exposure level in the actual conditions of use should also take account of all parts of the operating cycle such as the times when the tool is switched off and when it is running idle but not actually doing the job. This may significantly reduce the exposure level over the total working period.

Helping to minimise your vibration exposure risk.

ALWAYS use sharp chisels, drills and blades Maintain this tool in accordance with these instructions and keep well lubricated (where appropriate)

If the tool is to be used regularly then invest in anti vibration accessories.

Avoid using tools in temperatures of 10°C or less Plan your work schedule to spread any high vibration tool use across a number of days.

ACCESSORIES

	WG546E	WG546E.1
Battery pack	1(WA3760)	1(WA3860)
Charger	1(WA3551)	1(WA3553)

	WG546E.2	WG546E.9
Battery pack	1(WA3760)	/
Charger	2(WA3551)	/

We recommend that you purchase your accessories from the same store that sold you the tool. Choose the type according to the work you intend to undertake. Refer to the accessory packaging for further details. Store personnel can assist you and offer advice.

 **WARNING: Read all safety warnings and all instructions.** Failure to follow the warnings and instructions may result in electric shock, fire and/or serious injury.

Save all warnings and instructions for future reference.

The appliance is only to be used with the power supply unit provided with the appliance.

**IMPORTANT
READ CAREFULLY BEFORE
USE.
KEEP FOR FUTURE
REFERENCE**

**SAFE OPERATING
PRACTICES**

1) TRAINING

- Read the instructions carefully. Be familiar with the controls and the correct use of the machine.
- Never allow children, persons

with reduced physical, sensory or mental capabilities or lack of experience and knowledge or people unfamiliar with these instructions to use the machine, local regulations may restrict the age of the operator.

- Never operate the machine while people, especially children, or pets are nearby.
- Keep in mind, that the operator or user is responsible for accidents or hazards occurring to other people or their property.

2) PREPARATION

- While operating the machine, always wear substantial footwear and long trousers. Do not operate the machine when barefoot or wearing open sandals. Avoid wearing clothing that is loose fitting or that has hanging cords or ties.
- Do not wear loose clothing or jewellery that can be drawn into the air inlet. Keep long hair away from the air inlets.
- Obtain ear protection and safety glasses. Wear them at all times while operating the machine.
- Operate the machine in a recommended position and only on a firm, level surface.
- Do not operate the machine on a paved or gravel surface where ejected material could cause injury.
- Before using, always visually inspect to see, that the

fasteners are secure, the housing is undamaged and that guards and screens are in place. Replace worn or damaged components in sets to preserve balance. Replace damaged or unreadable labels.

3) OPERATION

- a) Before starting the machine, make certain that the feeding chamber is empty.
- b) Keep your face and body away from the feed intake opening.
- c) Do not allow hands or any other part of the body or clothing inside the feeding chamber, discharge chute, or near any moving part.
- d) Keep proper balance and footing at all times. Do not overreach. Never stand at a higher level than the base of the machine when feeding material into it.
- e) Always stand clear of the discharge zone when operating this machine.
- f) if the machine should start making any unusual noise or vibration, immediately shut off the power source and allow the machine to stop. Remove the battery pack from the machine and take the following steps before restarting and operating the machine:
 - i) inspect for damage;
 - ii) replace or repair any damaged parts;
 - iii) check for and tighten any loose parts.
- g) Do not allow processed material to build up in the discharge zone; this may prevent proper discharge and can result in kickback of material through the intake opening.
- h) If the machine becomes clogged, shut-off the power source and remove the battery pack from the machine before cleaning debris.
- i) Never operate the machine with defective guards or shields, or without safety devices.
- j) Keep the power source clean of debris and other accumulations to prevent damage to the power source or possible fire.
- k) Do not transport this machine while the power source is running.
- l) Always disconnect the machine from the power supply (e.g. remove the battery pack from the machine)
 - whenever you leave the machine,
 - before clearing blockages or unclogging chute,
 - before checking, cleaning or working on the machine.
- m) Avoid using the machine in bad weather conditions especially when there is a risk of lightning.

4) MAINTENANCE AND STORAGE

- a) keep all nuts, bolts and screws tight to be sure the appliance is in safe working condition.
- b) Replace worn or damaged parts.
- c) Use only genuine replacement parts and accessories.
- d) Store the machine in a dry place out of the reach of children.
- e) When the machine is stopped for servicing, inspection, or storage, or to change an accessory, shut off the power source, disconnect the machine from the supply and make sure that all moving parts are come to a complete stop. Allow the machine to cool before making any inspections, adjustments, etc. Maintain the machine with care and keep it clean.
- f) Store the machine in a dry place out of the reach of children.
- g) Always allow the machine to cool before storing.
- h) Never attempt to override the interlocked feature of the guard.

SAFETY WARNINGS FOR BATTERY PACK

- a) **Do not dismantle, open or shred cells or battery pack.**
- b) **Do not short-circuit a battery pack. Do not store battery packs haphazardly in a box or drawer where they may short-circuit each**

other or be short-circuited by conductive materials.

When battery pack is not in use, keep it away from other metal objects, like paper clips, coins, keys, nails, screws or other small metal objects, that can make a connection from one terminal to another. Shorting the battery terminals together may cause burns or a fire.

- c) **Do not expose battery pack to heat or fire. Avoid storage in direct sunlight.**
- d) **Do not subject battery pack to mechanical shock.**
- e) **In the event of battery leaking, do not allow the liquid to come into contact with the skin or eyes. If contact has been made, wash the affected area with copious amounts of water and seek medical advice.**
- f) **Seek medical advice immediately if a cell or battery pack has been swallowed.**
- g) **Keep battery pack clean and dry.**
- h) **Wipe the battery pack terminals with a clean dry cloth if they become dirty.**
- i) **Battery pack needs to be charged before use. Always refer to this instruction and use the correct charging procedure.**
- j) **Do not maintain battery pack on charge when not in use.**

- k) After extended periods of storage, it may be necessary to charge and discharge the battery pack several times to obtain maximum performance.**
- l) Battery pack gives its best performance when it is operated at normal room temperature (20°C ± 5°C).**
- m) When disposing of battery packs, keep battery packs of different electrochemical systems separate from each other.**
- n) Recharge only with the charger specified by WORX. Do not use any charger other than that specifically provided for use with the equipment.** A charger that is suitable for one type of battery pack may create a risk of fire when used with another battery pack.
- o) Do not use any battery pack which is not designed for use with the equipment.**
- p) Keep battery pack out of the reach of children.**
- q) Retain the original product literature for future reference.**
- r) Remove the battery from the equipment when not in use.**
- s) Dispose of properly.**

SYMBOLS

	Read the operator's manual
	Wear eye protection
	Wear ear protection
	Keep bystanders away
	Warning of hazard
	Do not expose to rain
	Make sure the battery is removed prior to changing accessories.
 Li-Ion	Do not dispose of batteries, Return exhausted batteries to your local collection or recycling point.
	Do not burn
	Do not expose to rain or water



	<p>Waste electrical products must not be disposed of with household waste. Please recycle where facilities exist. Check with your local authorities or retailer for recycling advice.</p>
	<p>xINR18/65-y: Cylindrical lithium ion battery cells with max diameter of 18mm and max height of 65mm; “x” represents a number cells serial connected, blank if 1; “-y” represents a number of cells paralleled connected, blank if 1.</p>

OPERATION

INTENDED USE:

The blower is intended for residential use only. Use the blower outdoors to move yard debris as needed.

ASSEMBLY AND OPERATION

ACTION	FIGURE
Assembling & disassembling the Blower Tube	See Fig. A&B
<p>10 Installing & Removing the Battery Pack NOTE: Depress the battery release button to release battery pack from your tool. After recharging, insert the battery pack into tool's battery port. A simple push and slight pressure will be sufficient.</p>	See Fig. C&D
<p>Checking the battery condition BEFORE USING YOUR CORDLESS BLOWER Your battery pack is UNCHARGED, you must charge before use. Charging the battery More details can be found in charger's manual</p> <p> WARNING! The charger and battery pack are specially designed to work together, so do not attempt to use any other devices. Never insert or allow metallic objects into your charger or battery pack connections because of an electrical failure and hazard will occur.</p>	See Fig. E
<p>Starting & Stopping</p> <p> WARNING! The tool runs for a few seconds after it has been switched off. Let the motor come to a complete standstill before setting the tool down.</p>	See Fig. F

Blowing USER TIPS

- Hold the blow tube approximately 20cm above the ground when operating the tool. Use a sweeping motion from side to side. Advance slowly keeping the accumulated debris/leaves in front of you.
- After blowing the debris/leaves into a pile, it is easy to dispose of the pile.



CAUTION!

- **Do not blow hard objects such as nails, bolts, or rocks.**
- **Do not operate the blower near bystanders or pets.**
- **Use extra care when cleaning debris from stairs or other tight areas.**
- **Wear safety goggles or other suitable eye protection, long pants, and shoes.**

See Fig. G

Adjusting the Blowing Speed

See Fig. G

CLEANING THE TOOL

Clean the tool regularly.



WARNING! Keep your product dry. Under no circumstances spray with water.

- **To clean the tool, use only mild soap and a damp cloth.**
- **Do not use any type of detergent, cleaner or solvent which may contain chemicals that could seriously damage the plastic.**
- **Self lubricating bearings are used in your product, therefore lubrication is not required.**

ENVIRONMENTAL PROTECTION



Waste electrical products should not be disposed of with household waste. Please recycle where facilities exist. Check with your Local Authority or retailer for recycling advice.

DECLARATION OF CONFORMITY

We,
POSITEC Germany GmbH
Konrad-Adenauer-Ufer 37
50668 Köln

Declare that the product,
Description **Battery-operated Blower Vacuum**
Type **WG546E WG549.1 WG546E.2 WG546E.9**
(**520-559-designation of machinery,**
representative of Cordless Blower)
Function **Blowing**

Complies with the following Directives:

2006/42/EC
2014/30/EU
2011/65/EU
2000/14/EC amended by 2005/88/EC

2000/14/EC amended by 2005/88/EC:

- Conformity Assessment Procedure as per **Annex V**
- Measured Sound Power Level **95.8dB(A)**
- Declared Guaranteed Sound Power Level **99dB(A)**

Standards conform to

EN 60335-1
EN 50636-2-100
EN 62233,
EN ISO 3744
EN 55014-1
EN 55014-2

11

The person authorized to compile the technical file,
Name Russell Nicholson
Address Positec Power Tools (Europe) Ltd,
PO Box 6242, Newbury, RG14 9LT, UK



Suzhou 2016/09/14
Allen Ding
Deputy Chief Engineer, Testing & Certification

1. HINTEN

2. EIN/AUS-SCHALTER

3. LÜFTERGEHÄUSE

4. ROHRFREIGABETASTE

5. UNTERES GEBLÄSEROHR

6. OBERES GEBLÄSEROHR

7. MOTORGEHÄUSE

8. AKKU*

9. AKKUFREIGABETASTEN*

* Abgebildetes oder beschriebenes Zubehör gehört teilweise nicht zum Lieferumfang.

TECHNISCHE DATEN

Typ **WG546E WG546E.1 WG546E.2 WG546E.9**
(520-559- Bezeichnung der Maschine,
Repräsentant des Gebläse/Kehrmaschine mit
Lithiumatterie)

	WG546E WG546E.2	WG546E.1	WG546E.9
Nennspannung	20V \equiv Max**		
Gebläsegeschwindigkeit:	I: 97km/h II: 145km/h		
Luftgeschwindigkeit	I: 6.4m ³ /min II: 9.6m ³ /min		
Ladezeit	Ca. 5 Stunden	Ca. 2 Stunden	/
Gewicht	2.6 kg	2.9 kg	1.9kg

** Spannung ohne Arbeitslast gemessen. Die anfängliche Akkuspannung erreicht maximal 20 Volt. Die Nennspannung liegt bei 18 Volt.

INFORMATIONEN ÜBER LÄRM

Gewichteter Schalldruck	L_{pA} : 83dB (A)
	K_{pA} : 3.0dB(A)
Gewichtete Schallleistung	L_{wA} : 99dB(A)
Tragen Sie einen Gehörschutz	

INFORMATIONEN ÜBER VIBRATIONEN

Vibrationsemissionswert:	$a_h < 2.5m/s^2$
Unsicherheit	$K = 1.5m/s^2$

Der angegebene Gesamtvibrationswert kann zum Vergleich eines Werkzeugs mit einem anderen und auch zur vorläufigen Expositionsbewertung verwendet werden.



WARNUNG: Der Vibrationsemissionswert während des tatsächlichen Gebrauchs des Elektrowerkzeugs kann vom angegebenen Wert abweichen, je nachdem, wie das Werkzeug gemäß folgender Beispiele und anderweitiger Verwendungsmöglichkeiten eingesetzt wird: Wie das Werkzeug verwendet wird und Materialien geschnitten oder angebohrt werden. Das Werkzeug ist in gutem Zustand und gut gepflegt. Verwendung des richtigen Zubehörs für das Werkzeug und Gewährleistung seiner Schärfe und seines guten Zustands. Die Festigkeit der Handgriffe und ob Antivibrationszubehör verwendet wird. Und ob das verwendete Werkzeug dem Design und diesen Anweisungen entsprechend verwendet wird.

Wird dieses Werkzeug nicht anemessen gehandhabt, kann es ein Hand-Arm-Vibrationssyndrom erzeugen.



WARNUNG: Um genau zu sein, sollte ein Abschätzung des Belastungsgrades aller Arbeitsabschnitte während tatsächlicher Verwendung berücksichtigt werden, z.B. die Zeiten, wenn das Werkzeug ausgeschaltet ist, und wenn es sich im Leerlauf befindet und eigentlich nicht eingesetzt wird. Auf diese Weise kann der Belastungsgrad während der gesamten Arbeitszeit wesentlich gemindert werden. Minimieren Sie Ihr Risiko, dem Sie bei Vibrationen ausgesetzt sind. Verwenden Sie IMMER scharfe Meißel, Bohrer und Sägeblätter. Pflegen Sie dieses Werkzeug diesen Anweisungen entsprechend und achten Sie auf eine gute Einfettung (wo erforderlich). Bei regelmäßiger Verwendung dieses Werkzeugs sollten Sie in Antivibrationszubehör investieren. Vermeiden Sie den Einsatz von Werkzeugen bei Temperaturen von 10°C oder darunter. Machen Sie einen Arbeitsplan, um die Verwendung von hochvibrierenden Werkzeugen auf mehrere Tage zu verteilen.

ZUBEHÖRTEILE

	WG546E	WG546E.1
Ladegerät	1(WA3760)	1(WA3860)

Akku	1(WA3551)	1(WA3553)
	WG546E.2	WG546E.9
Ladegerät	1(WA3760)	/
Akku	2(WA3551)	/

Wir empfehlen Ihnen, sämtliche Zubehörteile beim selben Fachhändler zu beziehen, bei dem Sie auch Ihr Elektrowerkzeug gekauft haben. Weitere Informationen finden Sie auf der Verpackung der Zubehörteile. Auch Ihr Fachhändler berät Sie gerne.

PRODUKTSICHERHEIT ALLGEMEINE SICHERHEITSHINWEISE

WARNUNG: Lesen Sie alle Sicherheitshinweise und Anweisungen.

Versäumnisse bei der Einhaltung der Sicherheitshinweise und Anweisungen können elektrischen Schlag, Brand und/oder schwere Verletzungen verursachen.

Bewahren Sie alle Sicherheitshinweise und Anweisungen für die Zukunft auf.

Das Gerät darf nur mit dem mitgelieferten Netzteil verwendet werden.

WICHTIG VOR GEBRAUCH BITTE GENAU DURCHLESEN FÜR SPÄTERE BEZUGNAHME AUFBEWAHREN

Sichere Arbeitsverfahren

1) Training

- Die Anweisungen aufmerksam durchlesen. Machen Sie sich mit den Bedienelementen und dem vorschriftsmäßigen Gebrauch

dieses Gerät vertraut.

- Lassen Sie niemals Kinder, Personen mit eingeschränkten physischen, sensorischen oder mentalen Fähigkeiten und Erfahrung oder Personen, die nicht mit diesen Anweisungen vertraut sind, die Maschine bedienen. Lokale Vorschriften können das Alter des Bedieners einschränken.
- Benutzen Sie die Maschine niemals während sich Personen, insbesondere Kinder, oder Tiere in unmittelbarer Nähe aufhalten.
- Die Bedienperson bzw. der Benutzer ist für Unfälle oder Schäden an anderen Menschen oder deren Eigentum verantwortlich.

2) Vorbereitung

- Tragen Sie beim Mähen stets festes Schuhwerk und eine lange Hose. Bedienen Sie die Maschine nicht barfuß oder mit offenen Sandalen. Vermeiden Sie das Tragen von Kleidung, die lose sitzt oder hängende Schnüren hat, bzw. von Krawatten.
- Tragen Sie keine lose Kleidung oder Schmuck, der in den Lufterlass gezogen werden kann. Halten Sie langes Haar von den Lufterlässen fern.
- Tragen Sie einen Gehörschutz und eine Schutzbrille. Tragen Sie diese stets, wenn Sie mit der Maschine arbeiten.
- Bedienen Sie die Maschine in der empfohlenen Position und

nur auf einem festen, ebenen Untergrund.

- e) Betreiben Sie die Maschine niemals auf einem gepflasterten Untergrund oder im Kies, da das ausgeworfene Material zu Verletzungen führen kann.
- f) Überprüfen Sie vor der Anwendung stets visuell, dass das Befestigungselemente gesichert sind, dass das Gehäuse unbeschädigt ist und die Schutzvorrichtungen bzw. Abdeckungen installiert sind. Ersetzen Sie verschlissene oder beschädigte Klingen und Schrauben in Sätzen, um das Gleichgewicht beizubehalten. Ersetzen Sie beschädigte oder unleserliche Aufkleber.

dieser Maschine immer vom Auswurfbereich fern.

- f) Wenn die Maschine ungewöhnliche Geräusche macht oder zu vibrieren beginnt, schalten Sie die Stromquelle sofort ab und lassen Sie die Maschine zum Stillstand kommen. Entfernen Sie den Akku aus der Maschine und treffen Sie folgende Vorkehrungen, bevor Sie die Maschine wieder in Betrieb nehmen und bedienen.
 - i) Suchen Sie nach Schäden;
 - ii) Ersetzen oder reparieren Sie alle beschädigten Teile;
 - iii) Suchen Sie nach losen Teilen, und ziehen Sie diese fest.
- g) Verhindern Sie, dass sich das verarbeitete Material im Auswurfbereich ansammeln kann; dadurch wird der ordnungsgemäße Auswurf verhindert und es kann zum Rückschlagen des Materials durch die Einlassöffnung führen.
- h) Falls die Maschine verstopft, schalten Sie die Stromquelle ab und entfernen Sie das Akkupack aus der Maschine, bevor Sie die Rückstände entfernen.
- i) Arbeiten Sie niemals mit dem Gerät, wenn Schutzvorrichtungen oder Abschirmungen beschädigt sind. Benutzen Sie das Gerät niemals ohne angebrachte Sicherheitseinrichtungen.
- j) Halten Sie die Stromquelle frei von Rückständen und anderen Ansammlungen, um Schäden an der Stromquelle oder mögliche

3) Betrieb

- a) Stellen Sie vor dem Starten der Maschine sicher, dass die Vorschubkammer leer ist.
- b) Halten Sie das Gesicht und andere Körperteile von der Einlassöffnung fern.
- c) Verhindern Sie, dass Hände oder andere Körperteile in die Vorschubkammer, in den Auswurf oder in die Nähe von anderen beweglichen Teilen gelangen.
- d) Sorgen Sie stets für Gleichgewicht und festen Stand. Vermeiden Sie anormale Körperhaltungen. Stehen Sie beim Zuführen von Material zur Maschine niemals über dem Maschinensockel.
- e) Halten Sie sich beim Betrieb

- Brände zu verhindern.
- k) Transportieren Sie diese Maschine nicht, während die Stromversorgung eingeschaltet ist.
 - l) Klemmen Sie die Maschine stets von der Stromversorgung ab(z. B. entfernen Sie das Akkupack aus der Maschine)
 - Jedes Mal, wenn Sie die Maschine verlassen,
 - Bevor Sie Blockaden oder Verstopfungen im Auswurf entfernen,
 - Sie die Maschine überprüfen, säubern oder an der Maschine arbeiten;
 - m) Vermeiden Sie die Nutzung der Maschine bei schlechtem Wetter, besonders wenn die Gefahr eines Blitzschlags besteht.

4) Wartung Und Aufbewahrung

- a) Den Festsitz aller Schrauben, Muttern und Bolzen sicherstellen, um zu gewährleisten, dass sich der Rasenmäher in einem betriebssicheren Zustand befindet.
- b) Abgenutzte oder beschädigte Teile sicherheitshalber auswechseln.
- c) Verwenden Sie ausschließlich Original-Ersatzteile und Originalzubehör.
- d) Lagern Sie die Maschine an einem trockenen Ort und außerhalb der Reichweite von Kindern.
- e) Wenn die Maschine für Wartungsarbeiten, Inspektionen, zur Lagerung oder zum

Wechseln eines Zubehörs angehalten wird, schalten Sie die Stromquelle aus, klemmen Sie die Maschine von der Stromversorgung ab und stellen Sie sicher, dass alle beweglichen Teile vollständig zum Stillstand gekommen sind. Lassen Sie die Maschine abkühlen, bevor Sie Inspektionen, Einstellungen, usw. durchführen. Warten Sie die Maschine sorgfältig, und halten Sie diese sauber.

- f) Lagern Sie die Maschine an einem trockenen Ort und außerhalb der Reichweite von Kindern.
- g) Lassen Sie die Maschine vor der Lagerung stets abkühlen.
- h) Versuchen Sie nie, die Verriegelungsfunktion der Schutzvorrichtung zu umgehen.

SICHERHEIT HINWEISE FÜR AKKUPACK

- a) Zellen bzw. Akkupack nicht zerlegen, öffnen oder zerdrücken.**
- b) Akkupack nicht kurzschließen. Akkupacks nicht wahllos in einer Schachtel oder Schublade aufbewahren, wo sie einander kurzschließen oder durch andere leitfähige Materialien kurzgeschlossen werden könnten.** Bei Nichtverwendung des Akkupacks ist dieses von Metallgegenständen fernzuhalten, wie etwa Büroklammern, Münzen, Nägeln,

Schrauben oder anderen kleinen Metallgegenständen, wo sich die Batterieklemmen berühren könnten. Das Kurzschließen der Batterieklemmen kann Verbrennungen bzw. einen Brand verursachen.

- c) Zellen bzw. Akkupacks nicht Hitze oder Feuer aussetzen. Lagerung in direktem Sonnenlicht vermeiden.**
- d) Akkupack nicht mechanischen Stößen aussetzen.**
- e) Im Fall, dass Flüssigkeit aus dem Akku austritt, darf diese nicht in Kontakt mit der Haut oder den Augen kommen. Sollte dies dennoch geschehen, den betroffenen Bereich sofort mit viel Wasser spülen und einen Arzt aufsuchen.**
- f) Beim Verschlucken einer Zelle oder eines Akkupacks muss sofort ein Arzt herangezogen werden.**
- g) Akkupack sauber und trocken halten.**
- h) Sollten die Klemmen des Akkupacks schmutzig werden, diese mit einem sauberen, trockenen Tuch abwischen.**
- i) Akkupack muss vor Gebrauch aufgeladen werden. Immer diese Anweisungen beachten und den korrekten Ladevorgang ausführen.**
- j) Akkupack bei Nichtverwendung nicht längere Zeit aufladen lassen.**
- k) Nach längerer Lagerung des Gerätes ist es eventuell notwendig, die Zellen oder das Akkupack mehrere Male aufzuladen und zu entladen, um eine optimale Leistung zu erhalten.**
- l) Akkupacks funktionieren bei normaler Zimmertemperatur (20 °C ± 5 °C) am besten.**
- m) Beim Entsorgen von Akkupacks sollten Akkupacks mit verschiedenen elektrochemischen Systemen voneinander getrennt gehalten werden.**
- n) Nur mit dem von WORX bezeichneten Ladegerät aufladen. Kein Ladegerät verwenden, das nicht ausdrücklich für den Gebrauch mit dem Gerät vorgesehen ist.** Ein Ladegerät, das für eine bestimmte Art von Akkupack geeignet ist, kann bei Verwendung mit einem anderen Akkupack eine Brandgefahr darstellen.
- o) Kein Akkupack verwenden, das nicht für den Gebrauch mit dem Gerät vorgesehen ist.**
- p) Akkupacks von Kindern fernhalten.**
- q) Die originalen Produktunterlagen zum späteren Nachschlagen aufbewahren.**
- r) Den Akku bei Nichtverwendung aus dem Gerät nehmen.**
- s) Ordnungsgemäß entsorgen.**

SYMBOLE

	Bedienungsanleitung lesen
	Tragen Sie eine Schutzbrille
	Tragen Sie einen Gehörschutz
	Halten Sie einen Sicherheitsabstand zu Unbeteiligten ein.
	Warnung vor Gefahren
	Setzen Sie es keinem Regen aus
	Stellen Sie sicher, dass der Akku vor dem Wechseln des Zubehörs entfernt wird.
	Akku nicht in den Haushaltsmüll geben. Bringen Sie den leeren Akku zu Ihrer lokalen Sammel- oder Recyclingstelle
	Nicht verbrennen
	Vor Regen und Feuchtigkeit schützen

	Elektroprodukte dürfen nicht mit dem normalen Haushaltsmüll entsorgt werden, sondern sollten nach Möglichkeit zu einer Recyclingstelle gebracht werden. Ihre zuständigen Behörden oder Ihr Fachhändler geben Ihnen hierzu gerne Auskunft.
	xINR18/65-y: Zylindrische Lithium-Ionen-Akkuzellen mit einem max. Durchmesser von 18 mm und einer Höhe von 65 mm, "x" ist die Zahl der in Reihe geschalteten Zellen, wenn leer = 1 ; "-y" ist die die Zahl der parallel geschalteten Zellen, wenn leer = 1

BEDIENUNG

BESTIMMUNGSGEMÄSSER GEBRAUCH:

Das Gebläse ist nur für den Hausgebrauch bestimmt. Verwenden Sie es im Freien, um Gartenabfälle zu bewegen.

MONTAGE UND BEDIENUNG

Aktion	Abbildung
Sie das Gebläse anbringen & Zum Lösen des Gebläse	Siehe A&B
ANBRINGEN UND ENTFERNEN DES AKKUS HINWEIS: Drücken Sie die Akkuverriegelung hinein, um den Akku zu entriegeln, und ziehen Sie ihn aus dem Bohrer heraus. Schieben Sie ihn nach dem Aufladen wieder in den Bohrer hinein. Schieben Sie ihn mit leichtem Druck ganz in die Aufnahme hinein.	Siehe C&D
Ladezustand des Akkus prüfen VOR VERWENDUNG IHRES SCHNURLOSEN GEBLÄSES Der Akku ist NICHT GELADEN und muss vor dem ersten Gebrauch aufgeladen werden. LADEN DES AKKUS Weitere Details finden Sie im Handbuch des Ladegeräts.	
WARNUNG! Das Ladegerät und der Akku sind aufeinander abgestimmt und sollten nur gemeinsam verwendet werden. Versuchen Sie nicht, andere Geräte oder Akkus zu verwenden. Achten Sie darauf, dass keine Metallteile o. ä. die Anschlüsse des Ladegeräts oder des Akkus berühren; andernfalls kann es zu einem gefährlichen Kurzschluss kommen.	Siehe E

EIN- UND AUSSCHALTEN



WARNUNG! Nach dem Ausschalten läuft das Werkzeug noch ein paar Sekunden weiter. Warten Sie, bis der Motor komplett gestoppt ist, bevor Sie das Werkzeug ablegen.

Siehe F

GEBLÄSE VERWENDEN VERWENDUNGSTIPPS

- Halten Sie das Gebläserohr ca. 20cm oberhalb des Bodens, während Sie mit dem Werkzeug arbeiten.
- Bewegen Sie sich mit halbkreisförmigen, fegenden Bewegungen langsam vorwärts, um die angesammelten Trümmer/Blätter immer vor sich zu haben.
- Haben Sie Trümmer/Blätter mit dem Gebläse zu einem Haufen aufgeschichtet, können Sie ihn mühelos entsorgen.



VORSICHT!

- **Richten Sie das Gebläse nicht auf harte Gegenstände wie Nägel, Muttern oder Steine.**
- **Arbeiten Sie nicht mit dem Gebläse, wenn Passanten oder Tiere in der Nähe sind.**
- **Lassen Sie besondere Vorsicht walten, wenn Sie auf Treppen oder an anderen beengten Stellen arbeiten.**
- **Tragen Sie eine Schutzbrille oder einen anderen geeigneten Augenschutz, lange Hosen und feste Schuhe.**

Siehe G

Einstellen der Gebläsedrehzahl

Siehe G

REINIGEN DES WERKZEUGS

Reinigen Sie das Werkzeug regelmäßig.



WARNUNG! Achten Sie darauf, dass Ihr Produkt trocken bleibt. Unter keinen Umständen mit Wasser besprühen.

- **Verwenden Sie zur Reinigung des Werkzeugs nur eine milde Seifenlauge und ein weiches Tuch.**
- **Verwenden Sie kein Reinigungs- oder Lösungsmittel, das Chemikalien enthält, die das Plastik stark beschädigen können.**
- **Selbstfettende Kugellager befinden sich in Ihrem Produkt, daher braucht es nicht eingefettet zu werden.**

UMWELTSCHUTZ



Elektroprodukte dürfen nicht mit dem normalen Haushaltsmüll entsorgt werden, sondern sollten nach Möglichkeit zu einer Recyclingstelle gebracht werden. Ihre zuständigen Behörden oder Ihr Fachhändler geben Ihnen hierzu gerne Auskunft.

KONFORMITÄTSEK-LÄRUNG

Wir,
POSITEC Germany GmbH
Konrad-Adenauer-Ufer 37
50668 Köln

Erklären hiermit, dass unser Produkt,
Beschreibung **WORX Gebläse/Kehrmaschine mit Lithiumbatterie**

Typ **WG546E WG546E.1 WG549E.2 WG549E.9 (520-559 -Bezeichnung der Maschine, Repräsentant des Gebläse/Kehrmaschine mit Lithiumbatterie)**

Funktion **Tieren eingesetzt werden**

Den Bestimmungen der folgenden Richtlinien entspricht,

2006/42/EC

2014/30/EU

2011/65/EU

2000/14/EC geändert durch 2005/88/EC

2000/14/EC geändert durch 2005/88/EC.

- Konformitätsbewertungsverfahren nach **Annex V**

- Gemessene Schallleistung **95.8dB(A)**

- Garantierte Schallleistung **99dB(A)**

Normen,

EN 60335-1

EN 50636-2-100

EN 62233,

EN ISO 3744

EN 55014-1

EN 55014-2

Zur Kompilierung der technischen Datei ermächtigte Person

Name Russell Nicholson

Anschrift Positec Power Tools (Europe) Ltd,

PO Box 6242, Newbury, RG14 9LT, UK



Suzhou 2016/09/14

Allen Ding

Stellvertretender Chefsingenieur, Prüfung und Zertifizierung

1. **POIGNÉE**
2. **INTERRUPTEUR DE MARCHÉ/ARRÊT**
3. **BOÎTIER DE LA SOUFFLEUSE**
4. **BOUTON DE DÉTACHEMENT DU TUBE**
5. **TUBE INFÉRIEUR**
6. **TUBE SUPÉRIEUR**
7. **LOGEMENT MOTEUR**
8. **PACK BATTERIE ***
9. **BOUTONS DE DÉTACHEMENT DU BLOC DE BATTERIE ***

* Les accessoires reproduits ou décrits ne sont pas tous compris avec le modèle standard livré.

CARACTERISTIQUES TECHNIQUES

Modèle **WG546E WG546E.1 WG546E.2 WG546E.9 (520-559- désignations des pièces, illustration de la Souffleur/Balayeur à piles de Lithium)**

	WG546E WG546E.2	WG546E.1	WG546E.9
Tension nominale	20V \equiv Maxi**		
Vitesse de l'air	I: 97km/h II: 145km/h		
Capacité d'air	I: 6.4m ³ /min II: 9.6m ³ /min		
Temps de chargement	Environ 5hr	Environ 2hr	/
Poids	2.6 kg	2.9 kg	1.9kg

** La tension est mesurée à vide. La tension initiale de la batterie atteint un maximum de 20 volts. La tension nominale est de 18 volts.

INFORMATIONS RELATIVES AU BRUIT

Niveau de pression acoustique	L_{pA} : 83dB (A) K_{pA} : 3.0dB(A)
Niveau de puissance acoustique	L_{WA} : 99dB(A)
Porter une protection pour les oreilles	

INFORMATIONS RELATIVES AUX VIBRATIONS

Valeur d'émission de vibrations:	$a_h < 2.5m/s^2$
Incertitude	$K = 1.5m/s^2$

La valeur totale de vibration déclarée peut être utilisée pour comparer un outil à un autre, et peut également être utilisé dans une évaluation préliminaire de l'exposition.

AVERTISSEMENT: La valeur d'émission de vibrations pendant l'utilisation réelle de l'outil électrique peut différer de la valeur déclarée selon la façon dont l'outil est utilisé, selon les exemples suivants et d'autres variations sur la façon dont l'outil est utilisé:

Comment l'outil est utilisé et quels matériaux sont coupés ou percés.

L'outil est en bon état et bien entretenu. L'utilisation du bon accessoire pour l'outil et l'assurance qu'il est affûté et en bon état.

Le serrage du grip sur les poignées et le cas échéant les accessoires anti-vibrations utilisés.

Et l'outil est utilisé comme prévu dans sa conception et dans les présentes instructions.

Cet outil peut causer un syndrome de vibration du bras et de la main s'il n'est pas correctement géré

AVERTISSEMENT: Pour être précise, une évaluation du niveau d'exposition en conditions réelles d'utilisation doit également tenir compte de toutes les parties du cycle d'utilisation telles que les moments où l'outil est éteint, et ceux où il fonctionne au ralenti mais réalise pas réellement de tâche. Ceci peut réduire de façon significative le niveau d'exposition et la période de fonctionnement totale..

Aider à minimiser le risque d'exposition aux vibrations. Utilisez TOUJOURS des ciseaux, des forets et des lames affûtés

Entretenez cet outil en accord avec les présentes instructions et maintenez-le lubrifié (si approprié)

Si l'outil doit être utilisé régulièrement, alors investissez dans des accessoires anti-vibrations. Évitez d'utiliser des outils à des températures de 10°C ou moins

Planifiez votre travail pour étaler toute utilisation d'outil à fortes vibrations sur plusieurs jours.

ACCESSORIES

	WG546E	WG546E.1
Chargeur	1(WA3760)	1(WA3860)
Pack batterie	1(WA3551)	1(WA3553)

	WG546E.2	WG546E.9
Chargeur	1(WA3760)	/
Pack batterie	2(WA3551)	/

Nous recommandons d'acheter tous les accessoires dans le magasin d'acquisition de l'outil. Il est impératif d'utiliser des accessoires de bonne qualité et de marque connue et de choisir l'accessoire correct recommandé dans ce manuel. Pour plus d'informations, se référer à l'emballage des accessoires. Le personnel du magasin est également là pour vous conseiller.

SÉCURITÉ DU PRODUIT AVERTISSEMENTS DE SÉCURITÉ GÉNÉRAUX

AVERTISSEMENT: Lire tous les avertissements de sécurité et toutes les instructions. Ne pas suivre les avertissements et instructions peut donner lieu à un choc électrique, un incendie et/ou une blessure sérieuse.

Conserver tous les avertissements et toutes les instructions pour pouvoir s'y reporter ultérieurement.

L'appareil ne doit être utilisé qu'avec l'unité d'alimentation fournie avec l'appareil.

**IMPORTANT
LISEZ ATTENTIVEMENT AVANT
UTILISATION
CONSERVEZ POUR RÉFÉRENCE
FUTURE**

Utilisation en sécurité

1) Instructions

- Lire attentivement les instructions, afin de connaître l'utilisation appropriée pour l'appareil.
- Cette machine ne peut pas être utilisée par les enfants, les personnes dont les capacités physiques, sensorielles ou mentales sont réduites, ou avec un manque d'expérience ou de connaissances, ou bien les personnes ne connaissant pas les consignes d'utilisation de la machine. Les réglementations locales peuvent limiter l'âge d'utilisation de l'opérateur.
- Ne pas utiliser la machine, à proximité des gens, particulièrement des enfants, ou des animaux.
- Gardez à l'esprit que l'opérateur ou l'utilisateur est responsable des accidents et des dangers survenant à d'autres personnes ou à leurs biens.

2) Préparation

- Porter toujours des chaussures de sécurité et des pantalons longs; Ne faites pas fonctionner la machine pieds nus ou lorsque vous portez des sandales ouvertes. Évitez de porter des vêtements lâches, à cordon ou des cravates.
- Ne portez pas de vêtements amples ni de bijoux qui pourraient être aspirés dans l'entrée d'air. Maintenez les cheveux longs à l'écart des

- entrées d'air;
- c) Obtenez une protection pour les oreilles et des lunettes de sécurité. Portez-les à tout moment lors de l'utilisation de la machine.
 - d) Faites fonctionner la machine dans une position recommandée et uniquement sur une surface ferme et nivelée.
 - e) Ne faites pas fonctionner la machine sur une surface pavée ou de gravier, car l'éjection de matériel pourrait vous blesser.
 - f) Avant utilisation, inspectez toujours visuellement que les autres éléments de fixation sont fermement fixés, que le logement n'est pas endommagé, et que les protections et écrans sont en place. Remplacez les composants usés ou endommagés dans leur ensemble pour préserver l'équilibre. Remplacez les étiquettes endommagées ou illisibles.

3) Fonctionnement

- a) Avant de démarrer la machine, assurez-vous que la chambre d'alimentation est vide.
- b) Maintenez votre visage et votre corps loin de l'ouverture d'admission de l'alimentation.
- c) Ne laissez pas vos mains ou toute autre partie de votre corps, ou vos vêtements à l'intérieur de la chambre d'alimentation, de la goulotte de décharge ou à proximité de toute partie mobile.
- d) Maintenez bien l'équilibre et une bonne position à tout moment. Ne vous penchez pas trop. Ne vous tenez jamais à un niveau supérieur à la base de la machine lors de son alimentation en matériau.
- e) Tenez-vous toujours éloigné de la zone de décharge lors du fonctionnement de cette machine.
- f) Si la machine commence à faire un bruit ou à vibrer de façon inhabituelle, arrêtez immédiatement la source d'alimentation et laissez la machine s'arrêter. Retirez la batterie de la machine et suivez les étapes suivantes avant de redémarrer et de faire fonctionner la machine :
 - i) Inspectez-la pour détecter la présence de dommages ;
 - ii) Remplacez ou réparez toute pièce endommagée ;
 - iii) Vérifiez et serrez toute pièce lâche.
- g) Ne laissez pas le matériau transformé s'accumuler dans la zone de décharge, ceci peut empêcher une décharge appropriée et entraîner un rebond de matériau à travers l'ouverture d'admission.
- h) En cas d'obstruction de la machine, éteignez la source d'alimentation et retirez la batterie de la machine avant de nettoyer les débris.
- i) N'utilisez jamais l'appareil si

des gardes, des protections, ou des dispositifs de sécurité sont défectueux.

- j) Maintenez la source d'alimentation exempte de débris et d'autres accumulations pour éviter de l'endommager ou un incendie potentiel.
- k) Ne transportez pas cette machine avec la source d'alimentation en marche.
- l) Toujours débrancher la machine de la prise d'alimentation (par ex., retirer la batterie de la machine).
 - Si vous quittez la machine,
 - Avant de nettoyez les obstructions ou de déboucher la goulotte,
 - Avant le contrôle, le nettoyage ou toute opération sur la machine;
- m) Éviter d'utiliser la machine par mauvais temps, en particulier lorsqu'il existe un risque foudre.

4) Entretien

- a) Afin d'utiliser la machine en toute sécurité garder tous les écrous, boulons, et les vis serrés.
- b) Par sécurité, remplacer toutes parties usées ou endommagées.
- c) Utilisez uniquement des pièces de rechange et des accessoires d'origine.
- d) Conservez la machine dans un endroit sec, hors de portée des enfants.
- e) En cas d'arrêt de la machine pour entretien, inspection ou stockage, ou pour changer un

accessoire, éteignez la source d'alimentation, débranchez la machine de l'alimentation et assurez-vous que toutes les parties mobiles sont complètement arrêtées. Laissez refroidir la machine avant d'effectuer des inspections, ajustements, etc. Entretenez correctement la machine et maintenez-la propre.

- f) Conservez la machine dans un endroit sec, hors de portée des enfants.
- g) Laissez toujours la machine refroidir avant de la stocker.
- h) Ne tentez jamais passer outre le dispositif d'enclenchement de la protection.

MISES EN GARDE CONCERNANT LA BATTERIE

- a) La batterie et les piles secondaires ne doivent pas être ouvertes, démontées ou broyées.**
- b) La batterie ne doit pas être court-circuitée. Évitez de mettre la batterie en vrac dans une boîte ou dans un tiroir où elles risqueraient de se court-circuiter entre elles ou au contact d'autres objets métalliques.** Après usage, évitez tout contact de la batterie avec d'autres objets métalliques de petite taille (trombones, pièces, clés, clous, vis etc.) susceptibles de court-circuiter les pôles. Un court-circuit entre

les pôles de la batterie peut être à l'origine de brûlures ou d'un incendie.

- c) La batterie ne doit pas être exposée au feu et à la chaleur. Évitez de la ranger à la lumière du soleil.**
- d) La batterie et les piles ne doivent pas être soumises à des chocs mécaniques.**
- e) En cas de fuite des piles, évitez tout contact du liquide avec la peau et les yeux. En cas de contact, rincez abondamment la surface touchée avec de l'eau et appelez les urgences.**
- f) En cas d'ingestion d'une pile ou d'une batterie, appelez immédiatement les urgences.**
- g) La batterie et les piles doivent rester propres et sèches.**
- h) Si la batterie ou les piles se salissent, essuyez-les avec un chiffon propre et sec.**
- i) La batterie et les piles doivent être chargées avant usage. Utilisez toujours le chargeur adéquat, et respectez les instructions du fabricant ou le mode d'emploi de l'appareil concernant la procédure de recharge.**
- j) Évitez de laisser une batterie se charger pendant trop longtemps lorsqu'elle n'est pas utilisée.**
- k) Après de longues périodes d'inutilisation, il peut être nécessaire de charger et décharger la batterie et les piles à plusieurs reprises avant que celles-ci ne retrouvent leur capacité maximale.**
- l) La batterie et les piles fonctionnent au mieux de leur capacité dans une température ambiante normale, comprise entre +15°C et +25°C environ.**
- m) Les batteries fonctionnant avec des systèmes électrochimiques différents doivent être mis au rebut séparément.**
- n) N'utilisez pas d'autre chargeur que celui spécifié par WORX. N'utilisez pas d'autre chargeur que celui spécifiquement fourni avec l'appareil.** Un chargeur destiné à un type de batterie donné peut être à l'origine d'un incendie s'il est utilisé avec une autre batterie.
- o) N'utilisez en aucun cas une batterie autre que celle prévue pour cet appareil.**
- p) La batterie doit être tenue hors de portée des enfants.**
- q) Gardez la documentation d'origine du produit afin de pouvoir vous y référer ultérieurement.**
- r) Enlevez la batterie de l'appareil lorsque vous ne l'utilisez pas.**
- s) Respectez les procédures de mise au rebut.**

SYMBOLS

	Lire le mode d'emploi
	Porter une protection pour les yeux
	Porter une protection pour les oreilles
	Tenez vous à bonne distance
	Avertissement de danger
	Ne pas exposer à la pluie
	Assurez-vous d'avoir retiré la batterie avant de changer les accessoires.
	Ne pas jeter les batteries. Les batteries usagées doivent être déposées dans un centre de collecte local ou dans un centre de recyclage.
	Ne pas brûler
	Ne pas exposer à la pluie ou à l'eau

	Waste electrical products must not be disposed of with household waste. Please recycle where facilities exist. Check with your local authorities or retailer for recycling advice.
	xINR18/65-y: Les cellules cylindriques de la batterie au lithium avec un diam max de 18mm et une hauteur max de 65mm; "x" représente un nombre de cellules connectées en série, vide si 1; "-y" représente un numéro de cellules connectées en parallèle, vide si 1.

FONCTIONNEMENT

UTILISATION CONFORME:

La souffleuse est prévue pour souffler des débris. Elle n'est pas destinée à une utilisation en intérieur et ni pour le toilettage d'animaux.

ASSEMBLAGE ET FONCTIONNEMENT

ACTION	Illustration
Assemblage & démonter le tube	Voir Fig A&B
ENLEVER OU INSTALLER LA BATTERIE REMARQUE: Enfoncez la languette du bloc de batterie pour le dégager et faites-le glisser hors de votre perceuse. Après le rechargement, faites-le glisser en place sur votre perceuse. Un simple coulissement et une légère pression seront suffisant.	Voir Fig C&D
Contrôle des conditions de charge de la batterie CHARGER LA BATTERIE Pour plus d'informations, reportez-vous au manuel du chargeur. AVERTISSEMENT! Le chargeur et la batterie ont été spécialement conçus pour fonctionner ensemble, ne pas utiliser d'autres dispositifs. Ne jamais insérer d'objets métalliques dans le chargeur ou dans les connexions de la batterie, cela pourrait provoquer un court circuit ou être une source de danger. AVANT D'UTILISER VOTRE SOUFFLEUSE SANS FIL La batterie N'EST PAS CHARGÉE et il faut la charger une fois avant de l'utiliser.	Voir Fig E

MARCHE-ARRET



AVERTISSEMENT! L'appareil tourne encore pendant quelques secondes après avoir éteint. Laissez le moteur s'arrêter complètement avant de poser l'outil.

Voir Fig F

UTILISATION DU SOUFFLEUR CONSEILS A L'UTILISATEUR

- Tenez le tube de soufflage à approximativement 180mm au dessus du sol lors du fonctionnement de l'outil. Utilisez un mouvement de balayage latéral. Avancez doucement en gardant les débris/les feuilles accumulés devant vous.

- Après avoir soufflé les débris/feuilles en tas, il vous sera aisé de vous en débarrasser.

Voir Fig G



ATTENTION!

- Ne soufflez pas d'objets durs comme des clous, des boulons ou des cailloux.
- N'utilisez pas le souffleur près d'observateurs ou d'animaux.
- Faites très attention lorsque vous nettoyez des débris dans des escaliers ou d'autres zones exigus.
- Portez des lunettes de protection ou d'autres protections oculaires appropriées, des pantalons longs et des chaussures.

Réglage de la vitesse de soufflage

Voir Fig G

NETTOYAGE DE L'OUTIL

Nettoyez l'outil régulièrement.



AVERTISSEMENT! Gardez votre produit sec. N'aspergez de l'eau dessus sous aucun prétexte.

- Pour nettoyer l'outil, utilisez uniquement un savon doux et un chiffon humide.
- N'utilisez aucun type de détergent, nettoyant ou solvant qui puisse contenir des substances chimiques pouvant endommager le plastique.
- Les roulements sont auto-lubrifiés, ils ne nécessitent donc pas de lubrification supplémentaire.

PROTECTION DE L'ENVIRONNEMENT



Les déchets d'équipements électriques et électroniques ne doivent pas être déposés avec les ordures ménagères. Ils doivent être collectés pour être recyclés dans des centres spécialisés. Consultez les autorités locales ou votre revendeur pour obtenir des renseignements sur l'organisation de la collecte.

DECLARATION DE CONFORMITE

Nous,
POSITEC Germany GmbH
Konrad-Adenauer-Ufer 37
50668 Köln

Déclarons ce produit,
Description **WORX Souffleur/Balayeuse à piles de Lithium**
Modèle **WG546E WG549E.1 WG549E.2 WG549E.9 (520-559 -désignations des pièces, illustration de la Souffleur/Balayeuse à piles de Lithium)**
Fonction **Soufflage de débris**

Conforme aux directives suivantes,
2006/42/EC
2014/30/EU
2011/65/EU
2000/14/EC amendée par y 2005/88/EC

2000/14/EC amendée par 2005/88/EC.

- Procédure d'évaluation de la conformité

conformément à **Annex V**

- Niveau de pression acoustique **95.8dB(A)**

- Niveau d'intensité acoustique **99dB(A)**

Et conforme aux normes,

EN 60335-1

EN 50636-2-100

EN 62233,

EN ISO 3744

EN 55014-1

EN 55014-2

La personne autorisée à compiler le dossier technique,

Nom Russell Nicholson

**Adresse Positec Power Tools (Europe) Ltd,
PO Box 6242, Newbury, RG14 9LT, UK**



Suzhou 2016/09/14

Allen Ding

Ingénieur en chef adjoint, Essais & Certification

1. **IMPUGNATURA**
2. **INTERRUTTORE D'ACCENSIONE/
SPEGNIMENTO**
3. **ALLOGGIAMENTO VENTOLA**
4. **PULSANTE SGANCIO TUBO**
5. **TUBO SOFFIANTE INFERIORE**
6. **TUBO SOFFIANTE SUPERIORE**
7. **ALLOGGIAMENTO MOTORE**
8. **UNITÀ BATTERIA ***
9. **PULSANTI SGANCIO BATTERIA ***

*Accessori illustrati o descritti non fanno necessariamente parte del volume di consegna.

DATI TECNICI

Codice **WG546E WG546E.1 WG546E.2 WG546E.9 (520-559- designazione del macchinario rappresentativo del Soffiante/ Spazzatrice con batteria al litio)**

	WG546E WG546E.2	WG546E.1	WG546E.9
Tensione di rete	20V \approx Max**		
Velocità dell'aria	I: 97km/h II: 145km/h		
Volume di aria	I: 6.4m ³ /min II: 9.6m ³ /min		
Tempo di carica	5 ora circa	2 ora circa	/
Peso dell'apparecchio	2.6 kg	2.9 kg	1.9kg

** Voltaggio misurato senza carico. Il voltaggio iniziale della batteria raggiunge un massimo di 40 volt. Il voltaggio nominale è di 36 volt.

INFORMAZIONI SUL RUMORE

Pressione acustica ponderata A	L_{pA} : 83dB (A) K_{pA} : 3.0dB(A)
Potenza acustica ponderata A	L_{wA} : 99dB(A)

Indossare protezione per le orecchie



INFORMAZIONI SULLA VIBRAZIONE

Valore emissione vibrazioni	$a_h < 2.5m/s^2$
Incertezza	$K = 1.5m/s^2$

Si può usare il valore totale della vibrazione dichiarata per rapportare un attrezzo all'altro e anche come verifica preliminare dell'esposizione.

AVVERTENZA: Il valore delle vibrazioni emesse durante il reale utilizzo dello strumento possono differire dal valore dichiarato in base ai modi con cui viene usato lo strumento, ai seguenti esempi e ad altre variabili:
Come viene usato l'apparecchio e i materiali tagliati o forati.

Le condizioni e la buona manutenzione dello strumento.

L'uso dell'accessorio corretto per il taglio e la sua affilatura, nonché le sue buone condizioni.

La stretta sull'impugnatura e l'eventuale utilizzo di accessori antivibrazione.

L'adeguatezza dell'utilizzo dell'utensile rispetto a quanto previsto.

Questo strumento potrebbe causare la sindrome della vibrazione dell'avambraccio se il suo utilizzo non viene gestito correttamente.

AVVERTENZA: Per essere precisi, una stima del livello di esposizione nelle attuali condizioni di utilizzo dovrebbe anche tenere conto di tutte le parti del ciclo operativo, come le volte in cui lo strumento viene spento e il tempo in cui viene lasciato girare a vuoto senza realmente fare il suo lavoro. Questo potrebbe ridurre significativamente il livello di esposizione sul periodo di lavoro totale. Un aiuto a minimizzare il proprio rischio di esposizione alle vibrazioni.
Usare sempre scalpelli, trapani e lame affilati. Conservare questo strumento sempre in conformità a queste istruzioni e mantenerlo ben lubrificato (dove appropriato).

Se lo strumento deve essere usato regolarmente, investire in accessori antivibrazione.

Evitare l'utilizzo dello strumento a temperature di 10°C o inferiori.

Pianificare il programma di lavoro in modo da suddividere i lavori che implicano le maggiori vibrazioni nell'arco di più giorni.

ACCESSORI

	WG546E	WG546E.1
Caricatore batteria	1(WA3760)	1(WA3860)
Unità batteria	1(WA3551)	1(WA3553)

	WG546E.2	WG546E.9
Caricatore batteria	1(WA3760)	/
Unità batteria	2(WA3551)	/

Si raccomanda di acquistare tutti gli accessori nello stesso negozio in cui è stato acquistato l'attrezzo. Fare riferimento alla confezione dell'accessorio per altri dettagli. Il personale del negozio può aiutarvi e consigliarvi.

SICUREZZA DEL PRODOTTO AVVISI GENERALI PER LA SICUREZZA

 **ATTENZIONE! È assolutamente necessario leggere attentamente tutte le istruzioni.** Eventuali errori nell'adempimento delle istruzioni qui di seguito riportate potranno causare scosse elettriche, incendi e/o lesioni gravi.

Conservare tutti gli avvisi e le istruzioni per poterle consultare quando necessario.

Il dispositivo deve essere utilizzato unicamente con l'unità di alimentazione fornita in dotazione.

**IMPORTANTE
LEGGERE ATTENTAMENTE
PRIMA DELL'USO
CONSERVARE PER
RIFERIMENTO FUTURO**

Prescrizioni di sicurezza

1) Addestramento

- Leggere con attenzione le istruzioni. Acquisire familiarità con i comandi e il corretto funzionamento dell'apparecchio.
- Mai consentire l'uso della macchina a bambini, soggetti con capacità fisiche, sensoriali o mentali limitate, senza esperienza o competenze specifiche o ignari delle presenti istruzioni. Le normative locali potrebbero prescrivere specifici limiti di età per l'operatore.
- Non usare il dell'apparecchio in presenza di altre persone, in particolar modo di bambini o di animali domestici.
- Ricordare che l'operatore o l'utente sono responsabili di incidenti o rischi che dovessero verificarsi ai danni di terzi o delle proprietà.

2) Operazioni Preliminari

- Durante il lavoro, indossare sempre calzature robuste e pantaloni lunghi; Non utilizzare la macchina a piedi nudi o indossando sandali aperti. Evitare di indossare abiti larghi o che presentano cordoni o lacci.
- Non indossare indumenti ampi o monili che possono essere aspirati nella presa d'aria. Se si hanno i capelli lunghi, tenersi a distanza dalle prese di aspirazione dell'aria;
- Procurarsi dispositivi di

protezione acustica e occhiali di sicurezza e indossarli sempre durante l'uso della macchina.

- d) Azionare la macchina in una posizione raccomandata ed esclusivamente su una superficie stabile e piana.
- e) Non utilizzare la macchina su un fondo lastricato o con ghiaia, dove potrebbe venire scagliato del materiale, con la possibilità che si verifichino lesioni a persone.
- f) Prima dell'uso verificare sempre che gli elementi di bloccaggio siano ben serrati, che l'alloggiamento non sia danneggiato e che le protezioni e gli schermi siano in posizione. Sostituire i componenti usurati o danneggiati in set, per conservare l'equilibrio della macchina. Sostituire le etichette danneggiate o illeggibili.

3) Funzionamento

- a) Prima di avviare la macchina, accertarsi che la camera di alimentazione sia vuota.
- b) Tenere il viso e il corpo lontano dall'apertura di alimentazione.
- c) Non lasciare le mani o qualsiasi altra parte del corpo, né indumenti all'interno della camera di alimentazione, dello scivolo di scarico o in prossimità di parti mobili.
- d) Mantenere sempre una posizione salda e sicura. Non piegarsi eccessivamente in avanti. Non stare mai in piedi

a un livello superiore rispetto alla base della macchina quando si inserisce il materiale al suo interno.

- e) Quando si utilizza la macchina mantenersi sempre a distanza dalla zona di scarico.
- f) Se la macchina dovesse iniziare a produrre un rumore o una vibrazione insoliti, scollegare immediatamente l'alimentazione e fare fermare la macchina. Rimuovere la batteria dalla macchina e attenersi ai passaggi seguenti prima di riavviare e utilizzare la macchina:
 - i) Verificare la presenza di eventuali danni;
 - ii) Sostituire o riparare le eventuali parti danneggiate;
 - iii) Controllare che non ci siano parti allentate e, in caso affermativo, stringerle.
- g) Non lasciare che il materiale lavorato si accumuli nella zona di scarico; ciò potrebbe impedire uno scarico scorretto con un conseguente possibile contraccolpo del materiale attraverso l'apertura di inserimento.
- h) Se la macchina dovesse ostruirsi, scollegare l'alimentazione e rimuovere la batteria dalla macchina prima di liberarla dai detriti.
- i) Non utilizzare mai l'apparecchiatura con protezioni o schermi difettosi, o in mancanza di dispositivi di sicurezza.
- j) Mantenere la fonte di alimentazione libera da detriti o

altri accumuli di materiale al fine di prevenire danni alla stessa e lo scoppio di un incendio.

- k) Non trasportare la macchina mentre la fonte di alimentazione è in funzione.
- l) Scollegare sempre la macchina dall'alimentazione elettrica (es. rimuovere il pacco batteria dalla macchina)
 - Ogni volta che si lascia la macchina incustodita,
 - Prima di rimuovere blocchi o disostruire lo scivolo di scarico,
 - Prima di controllare, pulire o effettuare lavori sulla apparecchiatura;
- m) Evitare di utilizzare la macchina in caso di condizioni meteorologiche avverse, specialmente se sussiste il rischio di fulmini.

4) MANUTENZIONE E CONSERVAZIONE

- a) Ai fini della sicurezza delle operazioni, accertarsi che tutti i dadi, i bulloni e le viti dell'apparecchio siano saldamente avvitati.
- b) Per maggiore sicurezza, sostituire le parti usurate o danneggiate.
- c) Usare solo parti di ricambio e accessori originali.
- d) Stoccare la macchina in un luogo asciutto, lontano dalla portata dei bambini.
- e) Quando la macchina viene fermata per motivi di assistenza, ispezione, stoccaggio o sostituzione di un

accessorio, disattivare la fonte di alimentazione, scollegare la macchina dalla corrente e assicurarsi che tutte le parti mobili si siano arrestate completamente. Prima di effettuare qualsiasi intervento di ispezione, regolazione, ecc. lasciare raffreddare la macchina. Mantenere la macchina con cura e mantenerla pulita.

- f) Stoccare la macchina in un luogo asciutto, lontano dalla portata dei bambini.
- g) Prima di stoccare la macchina, lasciare sempre che si raffreddi.
- h) Non tentare mai di escludere la funzione di interblocco della protezione.

ISTRUZIONI PER LA SICUREZZA DEL PACCO BATTERIA

- a) Non smontare, aprire o strappare le cellule secondarie o il pacco batteria.**
- b) Non cortocircuitare un pacco batteria. Non conservare un pacco batteria disordinatamente in una scatola o un cassetto in cui potrebbero cortocircuitarsi tra essi o essere cortocircuitati da altri oggetti metallici.**

Quando il pacco batteria non è in uso, tenerlo lontano da altri oggetti metallici come

graffette, monete, chiavi, chiodi, viti e altri piccoli oggetti metallici, potrebbe avverarsi un collegamento tra i due terminali. Collegare i terminali della batteria potrebbe causare incendi o ustioni.

- c) Non esporre il pacco batteria a calore o fuoco. Evitare di conservarli alla luce diretta del sole.**
- d) Non sottoporre il pacco batteria a scosse meccaniche.**
- e) In caso di perdite da una cellula, evitare che il liquido entri in contatto con la pelle o gli occhi. In caso di contatto, lavare l'area interessata con abbondante acqua e consultare un medico.**
- f) Se si ingerisce una cellula o un pacco batteria, consultare immediatamente un medico.**
- g) Tenere le cellule e il pacco batteria puliti e asciutti.**
- h) Pulire i terminali delle cellule e del pacco batteria con un panno pulito e asciutto nel caso in cui si sporchino.**
- i) Il pacco batteria deve essere caricato prima dell'uso. Utilizzare sempre il caricatore corretto e consultare le istruzioni.**
- j) Non lasciare un pacco batteria in carica se non in uso.**
- k) Dopo lunghi periodi di conservazione, potrebbe**

essere necessario caricare e scaricare le cellule o il pacco batteria diverse volte per ottenere le massime prestazioni.

- l) Il pacco batteria offre prestazioni ottimali se utilizzate ad una temperatura ambiente normale (20°C ± 5°C).**
- m) Quando si smaltiscono i pacchi batteria, tenere i pacchi batteria con diversi sistemi elettrochimici separati gli uni dagli altri.**
- n) Ricaricare solo con il caricatore specificato da WORX. Non utilizzare caricatori diversi da quelli forniti per l'uso specifico con l'apparecchiatura. Un caricatore adatto ad un tipo di pacco batteria potrebbe provocare rischi d'incendi quando è usato con un altro pacco batteria.**
- o) Non utilizzare un pacco batteria non progettato per l'uso con l'apparecchiatura.**
- p) Tenere il pacco batteria fuori dalla portata dei bambini.**
- q) Conservare i documenti originali del prodotto per riferimenti futuri.**
- r) Rimuovere la batteria dall'apparecchiatura, se non in uso.**
- s) Smaltire adeguatamente.**

SIMBOLI

	Leggere le istruzioni
	Indossare protezione per gli occhi
	Indossare protezione per le orecchie
	Tenere gli astanti a distanza di sicurezza.
	Avvertimento di rischio
	Non esporre alla pioggia
	Assicurarsi che la batteria venga rimossa prima di sostituire gli accessori.
	Non smaltire le batterie. Portare le batterie scariche presso un punto locale di riciclaggio o di raccolta. Li-Ion
	Non bruciare
	Non esporre alla pioggia o all'acqua

	I prodotti elettrici non possono essere gettati tra i rifiuti domestici. L'apparecchio da rottamare deve essere portato al centro di riciclaggio per un corretto trattamento. Controllare con le autorità locali o con il rivenditore per localizzare il centro di riciclaggio più vicino.
	xINR18/65-y: Batterie cilindriche agli ioni di litio con diametro di 18 mm e altezza max di 65 mm; "x" rappresenta un numero di batterie collegate in serie, vuoto se 1; "-y" rappresenta un numero di batterie collegate in parallelo, vuoto se 1.

FUNZIONAMENTO

USO CONFORME ALLE NORME:

La soffiante deve essere utilizzata esclusivamente per eliminare detriti. Non deve essere utilizzata in interno e per strigliare gli animali.

MONTAGGIO E FUNZIONAMENTO

AZIONE	FIGURA
ASSEMBLAGGIO & smontare DEL TUBO	Vedere Fig. A&B
RIMOZIONE E INSTALLAZIONE DELL'UNITÀ BATTERIA NOTA: Premere il rilascio del pacco batteria per rimuoverlo dal trapano. Dopo la ricarica far scorrere la batteria attraverso la porta della batteria del trapano. Sarà sufficiente una leggera pressione.	Vedere Fig. C&D
Controllo dello stato di carica della batteria PRIMA DI UTILIZZARE LA SOFFIANTE A BATTERIA L'unità batteria fornita è SCARICA ed è necessario caricarla prima di utilizzarla. CARICARE LA BATTERIA È possibile trovare maggiori dettagli nel manuale del caricatore.	Vedere Fig. E
ATTENZIONE! Il caricabatteria e l'unità batteria sono stati progettati appositamente per funzionare assieme. Non utilizzare nessun altro dispositivo. Non inserire e controllare attentamente che non vi siano oggetti metallici nei collegamenti dell'unità batteria per evitare guasti elettrici o altri rischi.	

AVVIAMENTO ED ARRESTO



ATTENZIONE!

L'apparecchiatura continua a girare per alcuni secondi dopo che è stata spenta. Attendere che il motore si sia arrestato completamente prima di poggiare a terra l'apparecchiatura.

Vedere Fig. F

USO DEL SOFFIATORE SUGGERIMENTI PER L'UTENTE

- Tenere il tubo della soffiante a circa 20cm sopra il terreno quando si lavora con la soffiante.

Muovere la soffiante da un lato all'altro. Procedere lentamente per pulire le foglie/detriti che si trovano di fronte a voi.

- Accumulare foglie/detriti in modo da formare un mucchio, sarà così più facile poterli gettare.



ATTENZIONE!

- Non soffiare oggetti duri, quali chiodi, bulloni o pietre.
- Non utilizzare il soffiatore vicino a persone o animali.
- Prestare attenzione particolare quando si puliscono scale o altre aree con spazi limitati.
- Indossare occhiali di protezione o altro tipo di protezione per gli occhi, pantaloni lunghi e scarpe.

Vedere Fig. G

Regolazione della velocità di soffiaggio

Vedere Fig. G

PULIZIA DELL'APPARECCHIO

Pulire l'apparecchio con regolarità.



ATTENZIONE! Conservare il prodotto asciutto. Non spruzzare mai con acqua.

- Per la pulizia dell'apparecchio usare un detergente non aggressivo e un panno umido.
- Non utilizzare nessun tipo di detergente, pulitore o solvente che possa contenere sostanze chimiche che potrebbero danneggiare seriamente la plastica.
- Questo prodotto utilizza cuscinetti autolubrificanti, pertanto non è necessario prevedere interventi di manutenzione.

TUTELA AMBIENTALE



I prodotti elettrici non possono essere gettati tra i rifiuti domestici. L'apparecchio da rottamare deve essere portato al centro di riciclaggio per un corretto trattamento.

Controllare con le autorità locali o con il rivenditore per localizzare il centro di riciclaggio più vicino.

DICHIARAZIONE DI CONFORMITÀ

NOI,
POSITEC Germany GmbH
Konrad-Adenauer-Ufer 37
50668 Köln

Dichiara che l'apparecchio,
Descrizione **WORX Soffiante/Spazzatrice con batteria al litio**
Codice **WG546E WG546E.1 WG546E.2 WG546E.9 (520-559-designazione del macchinario rappresentativo del Soffiante/Spazzatrice con batteria al litio)**
Funzione **Soffiare detriti**

È conforme alle seguenti direttive,
2006/42/EC
2014/30/EU
2011/65/EU
2000/14/EC modificata dalla 2005/88/EC

2000/14/EC modificata dalla 2005/88/EC.

- Procedura di conformità come da **Annex V**
- Potenza acustica pesata **95.8dB(A)**
- Massima potenza di rumore garantita **99dB(A)**

Conforme a,
EN 60335-1
EN 50636-2-100
EN 62233,
EN ISO 3744
EN 55014-1
EN 55014-2

Il responsabile autorizzato alla compilazione della documentazione tecnica,

Nome **Russell Nicholson**
Indirizzo **Positec Power Tools (Europe) Ltd,**
PO Box 6242, Newbury, RG14 9LT, UK



Suzhou 2016/09/14
Allen Ding

Vice capo ingegnere, testing e certificazione

1. ASA
2. INTERRUPTOR DE ENCENDIDO / APAGADO
3. CARCASA DEL VENTILADOR
4. BOTÓN DE LIBERACIÓN DEL TUBO
5. TUBO SOPLADOR SUPERIOR
6. TUBO SOPLADOR INFERIOR
7. CUBIERTA DEL MOTOR
8. BATERÍA*
9. BOTONES DE LIBERACIÓN DE LA BATERÍA*

*Los accesorios ilustrados o descritos pueden no corresponder al material suministrado de serie con el aparato.

CARACTERÍSTICAS TÉCNICAS

Modelo **WG546E WG546E.1 WG546E.2 WG546E.9 (520-559- denominaciones de maquinaria, representantes de Sopladora/Barredora con Batería de Litio)**

	WG546E WG546E.2	WG546E.1	WG546E.9
Tensión nominal	20V \approx Max**		
Velocidad de aire	I: 97km/h II: 145km/h		
Capacidad de aire	I: 6.4m ³ /min II: 9.6m ³ /min		
Tiempo de carga	5 hora aprox.	2 hora aprox.	/
Peso	2.6 kg	2.9 kg	1.9kg

** Voltaje medido sin carga. El voltaje inicial máximo de la batería es de 20 voltios. El voltaje nominal es de 18 voltios.

INFORMACIÓN SOBRE EL RUIDO

Nivel de presión acústica de ponderación	L_{pA} : 83dB (A)
	K_{pA} : 3.0dB(A)

Nivel de potencia acústica de ponderación

L_{WA} :99dB(A)

Úsele protección auditiva



INFORMACIÓN SOBRE LAS VIBRACIONES

Valor de emisión de vibración: $a_h < 2.5m/s^2$

Incertidumbre $K = 1.5m/s^2$

El valor total de vibración declarado se puede utilizar para comparar una herramienta con otra y también en una evaluación preliminar de exposición.



ADVERTENCIA: El valor de emisión de vibraciones durante el uso de la herramienta podría diferir del valor declarado dependiendo de la forma en que se use la herramienta según los ejemplos siguientes, y otras variaciones sobre el uso de la herramienta:

Cómo se utiliza la herramienta y se cortan o perforan los materiales.

Si la herramienta se encuentra en buenas condiciones de mantenimiento.

Si se utiliza el accesorio correcto para la herramienta y se garantiza que está afilado y en buenas condiciones.

Si se agarran las asas firmemente y se utilizan accesorios antivibración.

Y si la herramienta se utiliza según su diseño y estas instrucciones.

Esta herramienta podría causar síndrome de vibración del brazo y la mano si no se utiliza correctamente.



ADVERTENCIA: Para conseguir una mayor precisión, debe tenerse en cuenta una estimación del nivel de exposición en condiciones reales de todas las partes del ciclo de uso, como los tiempos durante los que la herramienta está apagado o cuando esta en funcionamiento pero no está realizando ningún trabajo. Ello podría reducir notablemente el nivel de exposición sobre el periodo de carga total.

Ayuda a minimizar el riesgo de exposición a la vibración.

Utilice SIEMPRE cinceles, brocas y cuchillas afiladas. Mantenga esta herramienta de acuerdo con estas instrucciones y bien lubricada (si es necesario).

Si la herramienta se utiliza regularmente, invierta en accesorios antivibración.

Evite el uso de herramientas a temperaturas de 10°C o menos.

Planifique su programa de trabajo para distribuir el uso de la herramienta a lo largo de varios días.

ACCESORIOS

	WG546E	WG546E.1
Cargador	1(WA3760)	1(WA3860)
Batería	1(WA3551)	1(WA3553)

	WG546E.2	WG546E.9
Cargador	1(WA3760)	/
Batería	2(WA3551)	/

Recomendamos que adquiera todos sus accesorios en el mismo comercio donde compró la herramienta. Elija los accesorios de acuerdo con el trabajo que pretende realizar. Consulte los estuches de los accesorios para más detalles. El personal del comercio también puede ayudar y aconsejar.

SEGURIDAD DEL PRODUCTO ADVERTENCIA DE SEGURIDAD GENERALES

 **¡Advertencia! Leer todas las instrucciones.** Si no se respetan las instrucciones, existe un riesgo de descargas eléctricas, de incendio y/o de graves heridas.

Conserve todas las advertencias e instrucciones para futuras consultas.

El aparato únicamente debe utilizarse con la fuente de alimentación suministrada.

IMPORTANTE LEER DETENIDAMENTE ANTES DE UTILIZAR LA HERRAMIENTA CONSERVAR PARA REFERENCIA FUTURA

Prácticas de seguridad operativa

1) Familiarización

- Lea cuidadosamente las instrucciones. Familiarícese con los controles y el uso apropiado de la herramienta.
- No permita nunca que utilicen la máquina niños, personas con limitaciones físicas, sensoriales o intelectuales o que no posean la experiencia o los conocimientos necesarios, ni personas que no estén familiarizadas con las presentes instrucciones; la reglamentación local podría limitar la edad del personal operativo.
- Nunca utilice la máquina mientras otras personas, especialmente niños o animales domésticos se encuentran en las proximidades.
- Recuerde que el usuario u operario es el responsable de los accidentes o riesgos a los que se sometan otras personas o propiedades.

2) Preparación

- Siempre use calzado resistente y pantalones largos cuando efectúe el corte de césped; No utilice la máquina con los pies descalzos o con sandalias abiertas. No utilice ropa holgada o que tenga lazos o cordones colgando.
- No vista ropas sueltas o joyería que pueda quedar atascada en la toma de aire. Si tiene el pelo largo, mantenga la cabeza alejada de las tomas de aire;
- Utilice protección auditiva y

gafas de seguridad. No se las quite mientras esté utilizando la máquina.

- d) Utilice la máquina en una postura recomendada y solo sobre una superficie firme y nivelada.
- e) No utilice la máquina sobre superficies pavimentadas o de gravilla en la cual pudieran despedirse materiales y provocar lesiones personales.
- f) Antes de utilizar la máquina, inspecciónela visualmente para comprobar que materiales de sujeción sean firmes, que la carcasa esté en perfectas condiciones y que las protecciones y pantallas estén bien colocadas. Sustituya los componentes deteriorados o desgastados en grupo para conservar el equilibrio. Sustituya también las etiquetas que estén dañadas o que no se puedan leer.

3) Preparación

- a) Antes de arrancar la máquina, compruebe que la cámara de alimentación esté vacía.
- b) Mantenga la cara y el cuerpo alejados de la abertura de alimentación.
- c) No permita que las manos o cualquier otra parte del cuerpo o la ropa entren en la cámara de alimentación o el canal de descarga, ni que se acerquen a ninguna pieza móvil.
- d) Mantenga una postura equilibrada y bien apoyada en

todo momento. No se estire más de lo que le permita el equilibrio. No se suba nunca a una altura superior a la de la base de la máquina cuando añada material.

- e) Manténgase siempre alejado de la zona de descarga cuando utilice la máquina.
- f) Si la máquina hace ruidos inusuales o vibra al ponerse en marcha, apáguela inmediatamente y deje que la máquina se detenga. Extraiga la batería de la máquina y realice lo siguiente antes de ponerla en marcha de nuevo para volverla a utilizar:
 - i) Inspeccione si hay daños;
 - ii) Repare o sustituya las piezas dañadas;
 - iii) Revise y apriete las piezas sueltas.
- g) No permita que se acumule material procesado en la zona de descarga; si esto sucede, la descarga no podría realizarse correctamente y podría expulsarse material por la abertura de entrada.
- h) Si la máquina se atasca, apáguela y extraiga la batería de la máquina antes de limpiar la suciedad.
- i) No utilice el aparato si las protecciones o blindajes están defectuosos, o si no ha colocado los dispositivos de seguridad, como el colector de residuos,
- j) Mantenga la fuente de alimentación libre de suciedad

y otras acumulaciones para evitar que resulte dañada o que se produzca un incendio.

- k) No transporte la máquina mientras esté encendida
- l) Desconecte la máquina de la fuente de alimentación siempre en los siguientes casos:
 - Siempre que abandone la máquina,
 - Antes de reparar una obstrucción o de desatascar el canal,
 - Antes de realizar comprobaciones, operaciones de limpieza o trabajar con la máquina;
- m) No utilice la máquina en condiciones meteorológicas adversas, especialmente si existe riesgo de relámpagos.

4) Mantenimiento Y Almacenamiento

- a) Mantenga tuercas, pernos y tornillos ajustados para cerciorarse de que la herramienta está en condiciones seguras de trabajo.
- b) Para su seguridad, reemplace las piezas gastadas o dañadas.
- c) Utilice sólo repuestos y accesorios originales.
- d) Guarde la máquina en un lugar seco y fuera del alcance de los niños.
- e) Cuando se detenga la máquina para repararla, revisarla o guardarla, así como para cambiar un accesorio, apague la máquina y desconéctela de la fuente de alimentación y compruebe que todas las piezas móviles se hayan

detenido completamente. Deje enfriar la máquina antes de realizar cualquier inspección, ajuste, etc. Extremar las precauciones cuando realice el mantenimiento de la máquina y manténgala siempre limpia.

- f) Guarde la máquina en un lugar seco y fuera del alcance de los niños.
- g) Deje enfriar la máquina siempre antes de guardarla.
- h) No intente anular la función de interbloqueo del protector.

ADVERTENCIAS DE SEGURIDAD PARA LA BATERÍA

- a) **No desmonte, abra o destruya las pilas o las baterías recargables.**
- b) **No provoque un cortocircuito en la batería. No almacene las baterías de forma descuidada en una caja o cajón donde podría provocar un cortocircuito entre ellas o mediante otros objetos metálicos.** Cuando la batería no esté siendo utilizada, manténgala alejada de objetos metálicos, como clips de papel, monedas, llaves, clavos, tornillos u otros objetos metálicos pequeños, que pueden posibilitar la conexión de un borne con otro. Al provocar un cortocircuito con los bornes de la batería se pueden sufrir quemaduras o

generar un incendio.

- c) No exponga las baterías al calor o al fuego. No las guarde expuestas directamente al sol.**
- d) No exponga las baterías a impactos mecánicos.**
- e) En caso de que la batería tenga fugas de líquido, no permita que el líquido entre en contacto con la piel o los ojos. Si se produce el contacto, lave la zona afectada con grandes cantidades de agua y acuda a un médico.**
- f) Acuda a un médico inmediatamente si se ha ingerido una pila o una batería.**
- g) Mantenga las baterías limpias y secas.**
- h) Limpie los bornes de la batería con un paño limpio si se ensucian.**
- i) Cargue la batería antes de utilizarla. Consulte siempre estas instrucciones y aplique el procedimiento de carga adecuado.**
- j) No deje la batería cargándose durante prolongados períodos de tiempo cuando no se utilice.**
- k) Después de prolongados períodos de almacenamiento, puede que sea necesario cargar y descargar la batería varias veces para obtener el máximo rendimiento.**
- l) Las baterías recargables proporcionan mejor rendimiento cuando se utilizan a temperatura ambiente normal (20 °C ± 5 °C).**
- m) Al eliminar las baterías, mantenga las baterías de distinto sistema electroquímico separadas unas de otras.**
- n) Recargue solo con el cargador indicado por WORX. No utilice ningún otro cargador que no sea el específicamente proporcionado para el uso con este equipo.** El cargador adecuado para un tipo de baterías puede provocar un incendio si se utiliza con otro tipo de baterías.
- o) No utilice ninguna batería distinta a la diseñada para utilizarse con el aparato.**
- p) Mantenga la batería fuera del alcance de los niños.**
- q) Conserve la documentación original del producto por si tuviera que consultarla en otro momento.**
- r) Extraiga la batería del aparato cuando no lo utilice.**
- s) Deshágase del producto correctamente.**

SYMBOLS

	Lea el manual
	Utilice protección ocular
	Utilice protección auditiva
	Mantenga alejados a los transeúntes
	Advertencia de peligro
	Evite cualquier exposición a la lluvia
	Compruebe que se haya extraído la batería antes de cambiar los accesorios.
	No tirar las baterías. Las baterías agotadas deben llevarse al punto local de recogida o reciclaje de residuos
Li-Ion	
	No quemar
	No exponer a la lluvia o al agua

	No tirar las baterías. Las baterías agotadas deben llevarse al punto local de recogida o reciclaje de residuos
	xINR18/65-y: Celdas de batería de ion-litio cilíndricas con un diámetro y altura máximos de 18 y 65 mm, respectivamente; la "x" representa un número de celdas conectadas en serie (en blanco si es 1); "-y" representa un número de celdas conectadas en paralelo (en blanco si es 1).

FUNCIONAMIENTO

USO INDICADO:

El soplador de hojas debe utilizarse únicamente con esta finalidad. No lo utilice dentro del hogar ni para el cuidado de sus mascotas.

MONTAJE Y FUNCIONAMIENTO

ACCIÓN	ILUSTRACIÓN
MONTAJE & desmontar el tubo de soplado	Véase la fig. A&B
EXTRAER O INSTALAR LA BATERÍA ATENCIÓN: Presione el cierre de la batería y extraiga la batería del taladro. Después de volver a cargarla, instale la batería en el puerto de batería del taladro. Sólo necesitará presionar ligeramente para fijarla.	Véase la fig. C&D
Comprobar el estado de carga de la batería ANTES DE UTILIZAR LA SOPLADORA SIN CABLES Al cargar una batería nueva o que no haya sido utilizada durante un largo período de tiempo. CARGAR LA BATERÍA Encontrará más información en el manual del cargador.	Véase la fig. E
 ADVERTENCIA! El cargador y la batería han sido específicamente diseñados para funcionar juntos, de modo que no procure utilizar ningún otro dispositivo. Nunca inserte o permita objetos metálicos se acerquen a las conexiones del cargador o de la batería, ya que podrían causar averías y riesgos eléctricos.	

ENCENDIDO Y APAGADO

! **ADVERTENCIA!** La herramienta funcionará durante algunos segundos después de haberla apagado. Deje que el motor se detenga completamente antes de dejar la herramienta.

Véase la fig. F

USO DEL SOPLADORA SUGERENCIAS DE USUARIO
- Sostenga el tubo de soplado a aproximadamente 20cm por encima del suelo mientras utiliza la herramienta. Realice un movimiento de barrido de lado a lado. Avance lentamente manteniendo los residuos/hojas acumuladas frente a usted.
- Después de crear una pila con las hojas/residuos, será más fácil deshacerse de la pila.

! **PRECAUCIÓN!**
- **No sople objetos duros, como clavos, pernos o rocas.**
- **No utilice el soplador cerca de observadores o mascotas.**
- **Tenga especial cuidado al limpiar los residuos de escaleras u otras zonas estrechas.**
- **Utilice gafas de seguridad u otra protección ocular adecuada, pantalones largos y zapatos.**

Véase la fig. G

Ajuste de la velocidad de soplado

Véase la fig. G

LIMPIAR LA HERRAMIENTA

Limpie la herramienta con regularidad.

! **ADVERTENCIA!** Mantenga la herramienta seca. No la pulverice con agua bajo ninguna circunstancia.

- Para limpiar la herramienta, utilice sólo jabón suave y un paño húmedo.
- No utilice ningún tipo de detergente, limpiador o disolvente que pueda contener productos químicos. Podría dañar seriamente la carcasa de plástico.
- Su producto utiliza rodamientos autolubricados, por lo que no necesitan lubricación.

PROTECCION AMBIENTAL

 Los residuos de aparatos eléctricos y electrónicos no deben depositarse en la basura doméstica. Se deben reciclar en las instalaciones especializadas. Consulte a las

autoridades locales o el establecimiento para saber cómo reciclar estos productos.

DECLARACIÓN DE CONFORMIDAD

Los que reciben,
POSITEC Germany GmbH
Konrad-Adenauer-Ufer 37
50668 Köln

Declaran que el producto,
Descripción **WORX Sopladora/Barredora con Batería de Litio**
Modelo **WG546E.1 WG546E.2 WG549E.9 (520-559-denominaciones de maquinaria, representantes de Sopladora/Barredora con Batería de Litio)**
Función **Soplar hojas**

Cumple con las siguientes Directivas,
2006/42/EC
2014/30/EU
2011/65/EU
2000/14/EC modificada por 2005/88/EC

2000/14/EC modificada por 2005/88/EC.
- Procedimiento de evaluación de la conformidad de acuerdo con **Annex V**
- Nivel de presión acústica **95.8 dB(A)**
- Nivel de intensidad acústica **99 dB(A)**

Normativas conformes a,
EN 60335-1
EN 50636-2-100
EN 62233,
EN ISO 3744
EN 55014-1
EN 55014-2

La persona autorizada para componer el archivo técnico,

Firma Russell Nicholson
Dirección Positec Power Tools (Europe) Ltd,
PO Box 6242, Newbury, RG14 9LT, UK



Suzhou 2016/09/14
Allen Ding

Ingeniero Jefe Adjunto. Pruebas y Certificación.

1. HANDGRIEP

2. AAN/UITSCHAKELAAR

3. VENTILATORBEHUIZING

4. KNOP OM BUIS LOS TE MAKEN

5. BOVENSTE BLAASPIJP

6. ONDERSTE BLAASPIJP

7. MOTERBEHUIZING

8. ACCUPACK *

9. KNOP OM BATTERIJ LOS TE MAKEN *

* Niet alle afgebeelde of beschreven toebehoren worden standaard meegeleverd.

TECHNISCHE GEGEVENS

Type **WG546E WG546E.1 WG546E.2 WG546E.9 (520-559- aanduiding van machinerie, kenmerkend voor Lithiumbatterij Blazer/Veger)**

	WG546E WG546E.2	WG546E.1	WG546E.9
Spanning	20V \equiv Max**		
Luchtsnelheid	I: 97km/h II: 145km/h		
Luchtcapaciteit	I: 6.4m ³ /min II: 9.6m ³ /min		
Oplaadtijd	Ongeveer 5 uur	Ongeveer 2 uur	/
Gewicht	2.6 kg	2.9 kg	1.9kg

** Spanning gemeten zonder belasting.
Beginspanning batterij bereikt maximum 20 volt.
Nominale spanning is 18 volt.

GELUIDSPRODUCTIE

A-gewogen geluidsdruk	L_{pA} : 83dB (A)
	K_{pA} : 3.0dB(A)
A-gewogen geluidsvermogen	L_{wA} : 99dB(A)
Draag oorbescherming.	

TRILLINGSGEGEVENS

Trillingswaarde:	$a_h < 2.5m/s^2$
Fout	$K = 1.5m/s^2$

De opgegeven totale trillingswaarde kan worden gebruikt om een gereedschap met een ander te vergelijken en kan ook dienen als een voorlopige beoordeling van de blootstelling.

! **WAARSCHUWING:** De mate van trilling tijdens gebruik van deze vermogensmachine kan verschillen van de nominale waarde, afhankelijk van de wijze waarop de machine wordt gebruikt, zoals in de volgende voorbeelden:
Hoe de machine gebruikt wordt en hoe het materiaal gesneden of geboord wordt.
De conditie en de onderhoudstoestand van de machine.

Gebruik van de juiste toebehoren. Zorg ervoor dat ze scherp zijn en in goede conditie.
De wijze waarop de handvatten worden vastgehouden en het gebruik van toebehoren die trillingen verminderen.
De machine moet gebruik worden zoals door de ontwerper bedoeld is en in overeenstemming met deze instructies.

Deze machine kan een trillingssyndroom in hand en arm veroorzaken als hij niet op de juiste wijze gehanteerd wordt

! **WAARSCHUWING:** Voor de nauwkeurigheid moet bij een schatting van het blootstellingsniveau in de feitelijke gebruiksomstandigheden rekening worden gehouden met alle delen van de bewerking, zoals het moment dat de machine wordt uitgeschakeld en de tijden waarop de machine loopt zonder daadwerkelijk gebruikt te worden. Dit kan het blootstellingsniveau over de totale werkperiode aanzienlijk verminderen. De blootstelling aan trillingen verminderen. Gebruik ALTIJD scherpe beitels, boren en zaagbladen. Onderhoud de machine volgens deze instructies en houd hem goed gesmeerd (voor zover van toepassing).
Wordt de machine geregeld gebruikt, schaf dan toebehoren tegen trillingen aan.
Vermijd het gebruik bij temperaturen van 10°C of minder.
Plan de werkzaamheden zodat de taken met veel trillingen over een aantal dagen verspreid worden.

TOEBEHOREN

	WG546E	WG546E.1
Oplader	1(WA3760)	1(WA3860)
Accupack	1(WA3551)	1(WA3553)

	WG546E.2	WG546E.9
Oplader	1(WA3760)	/
Accupack	2(WA3551)	/

Wij adviseren u alle accessoires te kopen in de winkel waar u het gereedschap heeft gekocht. Kijk op de verpakking van het accessoire voor meer informatie. Ook het winkelpersoneel kan u helpen en adviseren.

PRODUCTVEILIGHEID

ALGEMENE VEILIGHEIDSWAARSCHUWINGEN

 **WAARSCHUWING! Lees alle instructies zorgvuldig door.** Indien u zich niet aan alle onderstaande instructies houdt, kan dat leiden tot een elektrische schok, brand en/of ernstig letsel.

Bewaar alle waarschuwingen en instructies voor latere naslag.

Het apparaat mag slechts gebruikt worden met de netadapter die bij het apparaat geleverd wordt.

BELANGRIJK LEES DIT VOOR GEBRUIK BEWAAR DEZE INSTRUCTIES VOOR LATERE NASLAG

AANWIJZINGEN VOOR EEN VEILIG GEBRUIK

1. Training

- a) Lees de instructies zorgvuldig door. Maak uzelf bekend met

de bediening en het juiste gebruik van het apparaat.

- b) Laat nooit kinderen, personen met verminderde fysieke, sensorische of mentale vaardigheden, of zonder ervaring en kennis, of mensen die niet vertrouwd zijn met deze gebruiksinstructies de machine bedienen, het is mogelijk dat de plaatselijke wetgeving een leeftijdslimiet oplegt.
- c) Bedien de machine nooit wanneer er mensen, met name kinderen, of huisdieren in de buurt zijn.
- d) Denk eraan dat de gebruiker verantwoordelijk is voor ongevallen en schade die ontstaan met andere personen en hun eigendommen.

2) Voorbereiding

- a) Laat nooit kinderen of mensen die niet bekend zijn met deze instructies het apparaat gebruiken. Gebruik de machine niet met blote voeten of als u open sandalen draagt. Vermijd het dragen van kleding die los zit of die loshangende koorden of banden bevat.
- b) Draag geen loszittende kleding of sieraden die door de machine opgezogen kunnen worden. Houd lange haren uit de buurt van de aanzuigopeningen;
- c) Zorg voor gehoorbescherming en een veiligheidsbril. Draag die altijd als u de machine

bedient.

- d) Gebruik de machine in een aanbevolen positie en alleen op een stevige, vlakke ondergrond.
- e) Gebruik de machine niet op een verharde vloer of grindoppervlak, waar uitgestoten materiaal letsel veroorzaken kan.
- f) Controleer vóór ingebruikneming altijd visueel of bevestigingsmiddelen goed vast zitten, dat de behuizing onbeschadigd is en dat de beschermers en de kappen correct geplaatst zijn. Vervang versleten of beschadigde onderdelen in groepen om het evenwicht te bewaren. Vervang beschadigde of onleesbare labels.

3) Bediening

- a) Wees ervan overtuigd dat de aanvoerkamer leeg is, voordat de machine gestart wordt.
- b) Houd uw gezicht en lichaam weg van de aanvoeropening.
- c) Houd geen handen, noch andere ledematen of kleding in de aanvoerkamer, de afvoereenheid of in de buurt van een bewegend onderdeel.
- d) Zorg altijd voor een goede balans en een correcte positie van de voeten. Reik niet te ver. Ga als u materiaal aanvoert, nooit op een hoger niveau staan dan op de basis van de machine.
- e) Blijf altijd uit de buurt van de

afvoerzone als u de machine bedient.

- f) Als de machine een vreemd geluid begint te maken, schakel dan de voedingsbron af en zet de machine stil. Verwijder de accu uit de machine en zet de volgende stappen voordat u de machine opnieuw opstart en gaat bedienen:
 - i) Controleer op schade;
 - ii) Vervang of repareer beschadigde onderdelen;
 - iii) Controleer losse onderdelen en zet die vast.
- g) Er mag geen verwerkt materiaal in de afvoerzone komen; dergelijk materiaal kan een juiste afvoer verhinderen en kan terugslag van materiaal door de aanvoeropening tot gevolg hebben.
- h) Als de machine verstopt raakt, koppel hem dan van de voedingsbron af en verwijder de accu uit de machine voordat u brokstukken verwijdert.
- i) Gebruik de machine niet met een beschadigde beschermkap of zonder de veiligheidsvoorzieningen.
- j) Houd de voedingsbron vrij van brokstukken en andere ophopingen om schade aan de voedingsbron of om brand te voorkomen.
- k) Transporteer deze machine niet als de voeding actief is.
- l) Schakel de machine altijd uit vanaf de stroomvoorziening (resp. haal de accu uit de

- machine)
 - Als u de machine verlaat,
 - Vóór verwijdering van blokkeringen en brokstukken,
 - Voordat u de machine controleert, schoonmaakt of eraan werkt;
- m) Vermijd het gebruik van de machine in slechte weersomstandigheden in het bijzonder wanneer er een risico op blikseminslag is.

4) Onderhoud En Opslag

- a) Zorg ervoor dat alle bouten, moeren en schroeven stevig aangedraaid zijn om er zeker van te zijn dat er veilig met het apparaat gewerkt kan worden.
- b) Vervang beschadigde of versleten onderdelen voor uw eigen veiligheid.
- c) Gebruik uitsluitend originele vervangingsonderdelen en toebehoren.
- d) Sla de machine op een droge plaats buiten het bereik van kinderen op.
- e) Als de machine wordt gestopt voor onderhoud, inspectie of opslag of om een accessoire te vervangen, dan schakelt u de stroombron af, ontkoppelt u de machine van de aanvoer en zorgt u ervoor dat alle bewegende delen volledig tot stilstand komen. Laat de machine afkoelen voordat u inspecties, aanpassingen, enz. verricht. Onderhoud de machine met zorg en houd hem schoon.

- f) Sla de machine op een droge plaats buiten het bereik van kinderen op.
- g) Laat de machine altijd afkoelen voordat hij opgeslagen wordt.
- h) Probeer nooit de vergrendelingsfunctie van de beschermer uit te schakelen.

VEILIGHEIDSINSTRUCTIES VOOR HET ACCUPACK

- a) Batterijcellen en accupacks mogen niet gedemonteerd, geopend of vernietigd worden.**
- b) Sluit accupacks niet kort. Bewaar accupacks niet willekeurig in een doos of lade waar ze elkaar kunnen kortsluiten of door geleidende voorwerpen kortgesloten kunnen worden.** Houd het accupack op een afstand van andere metalen voorwerpen als paperclips, muntstukken, sleutels, nagels, schroeven en andere kleine metalen voorwerpen die de contacten van de accupack kunnen verbinden. Kortgesloten contacten van accupacks kunnen brandwonden of brand veroorzaken.
- c) Stel accupacks niet bloot aan warmte of vuur. Vermijd opslag in direct zonlicht.**
- d) Stel accupacks niet bloot aan mechanische**

schokken.

- e) Als een accu lekt dient men voorzichtig te zijn dat de vloeistof niet in contact komt met de huid of de ogen. Als dat toch gebeurt spoelt men de huid onder stromend water en raadpleegt men een arts.**
- f) Raadpleeg meteen een arts wanneer een batterij of accupack is ingeslikt .**
- g) Houd batterijcellen en accupacks schoon en droog.**
- h) Veeg de aansluitingen van het accupack schoon met een droge doek als ze vuil zijn geworden.**
- i) Accupacks moeten voor gebruik worden opgeladen. Lees de gebruiksaanwijzing voor de juiste laadinstructies.**
- j) Laat accupacks niet langdurig opladen als ze niet worden gebruikt.**
- k) Na een lange opslagperiode kan het nodig zijn het accupack enkele keren op te laden en te ontladen voor een optimale prestatie.**
- l) Accupacks presteren het best bij normale kamertemperatuur (20°C ± 5°C).**
- m) Wanneer u accupacks wegwerpt, dient u accupacks van verschillende elektrochemische systemen van elkaar**

- afgezonderd te houden.**
- n) Laad alleen op met een lader met de technische gegevens van WORX. Gebruik geen andere lader dan de lader die specifiek voor dat doel met de apparatuur is meegeleverd.** Een lader voor één type accupack geschikt is kan een brandgevaar inhouden wanneer gebruikt met een ander type.
- o) Gebruikt geen accupack dat niet bedoeld is voor gebruik met deze apparatuur.**
- p) Houd accupacks buiten het bereik van kinderen.**
- q) Bewaar de oorspronkelijke instructies van het product voor latere gebruik.**
- r) Verwijder het batterijpakket uit de apparatuur als het niet in gebruik is.**
- s) Volg de juiste procedure voor afvalverwijdering na afdanken van dit apparaat .**

SYMBOLLEN

	Lees de gebruiksaanwijzing
	Draag een veiligheidsbril
	Draag oorbescherming
	Houd omstanders op afstand
	Waarschuwing voor gevaar
	Niet blootstellen aan regen
	Zorg ervoor dat de batterij voorafgaand aan het verwisselen van de accessoires wordt verwijderd.
	Batterijen niet weggooien. Breng lege accu's naar een recyclecentrum of inzamelpunt voor chemisch afval bij u in de buurt.
	Niet in brand steken
	Niet blootstellen aan regen of water

	Afgedankte elektrische producten kunt u niet met het normale huisafval weggooien. Breng deze producten, indien mogelijk, naar een recyclecentrum bij u in de buurt. Vraag de verkoper of de gemeente naar informatie en advies over het recyclen van elektrische producten.
	xINR18/65-y: Cilindrische lithiumionbatterijcellen met maximale diameter van 18mm en maximale hoogte van 65mm; "x" staat voor een aantal cellen dat in serie is aangesloten, blanco indien 1; "-y" staat voor een aantal cellen dat parallel is aangesloten, leeg indien 1.

BEDIENING

BEHOEGD GEBRUIK:

De blazer is bedoeld om afval weg te blazen. Hij is niet bedoeld voor gebruik binnenshuis of om de vacht van een dier te behandelen.

ASSEMBLAGE EN BEDIENINGSINSTRUCTIES

ACTIE	FIGUUR
MONTAGE VAN & de blazer demonteren	Zie Fig. A&B
HET ACCUPACK VERWIJDEREN OF PLAATSEN OPMERKING: Druk de grendel van de batterij in en verwijder de batterij uit de machine. Schuif na het laden de batterij weer terug in het batterijvak. Een lichte druk is voldoende.	Zie Fig. C&D
Controle van de staat van de accu VOORDAT U DE SNOERLOZE BLAZER GEBRUIKT Het accupack is NIET opgeladen. Deze moet u dus voor gebruik opladen. DE BATTERIJEN OPLADEN U vindt meer gedetailleerde informatie in de handleiding voor het laadapparaat.  WAARSCHUWING! De oplader en het accupack zijn ontworpen om samen gebruikt te worden, probeer dus geen andere apparaten te gebruiken. Zorg ervoor dat er nooit metalen objecten in de oplader of de contactpunten van het accupack komen, dit kan zorgen voor een elektrische schok en is gevaarlijk. VOORDAT U DE SNOERLOZE BLAZER GEBRUIKT Het accupack is NIET opgeladen. Deze moet u dus voor gebruik opladen.	Zie Fig. E

STARTEN EN STOPPEN



WAARSCHUWING! De oplader en het accupack zijn ontworpen om samen gebruikt te worden, probeer dus geen andere apparaten te gebruiken. Zorg ervoor dat er nooit metalen objecten in de oplader of de contactpunten van het accupack komen, dit kan zorgen voor een elektrische schok en is gevaarlijk.

Zie Fig. F

GEBRUIK VAN DE BLAZER TIPS VOOR DE GEBRUIKER

- Houd de uitblaasbuis ongeveer 180 mm boven de rond als u met de machine werkt.

Zwaai heen en weer. Ga langzaam vooruit en houd het opgehoopte materiaal en de bladeren voor u.

- Nadat al het materiaal en de bladeren op een hoop zijn geblazen, is het gemakkelijk de hoop weg te werpen.



LET OP!

- **Blaas geen harde voorwerpen weg, zoals spijkers, bouten en stenen.**
- **Gebruik de blazer niet in de buurt van omstanders en dieren.**
- **Wees extra voorzichtig als u vuil opruimt van een trap of een ander plaats waar de ruimte beperkt is.**
- **Draag een veiligheidsbril of een andere geschikte oogbescherming, een lange broek en schoenen.**

Zie Fig. G

Instellen van de blaassnelheid

Zie Fig. G

DE MACHINE SCHOONMAKEN

Maak de machine geregeld schoon.



- WAARSCHUWING!** Houd de machine droog. Besproei hem nimmer met water.
- **Om de machine schoon te maken, gebruikt u alleen milde zeep en een vochtige doek.**
 - **Gebruik geen detergent, schoonmaakmiddelen of oplosmiddelen die chemicaliën zouden kunnen bevatten die het plastic beschadigen.**
 - **De machine heeft zelfsmurende lagers. Deze hoeven niet gesmeerd te worden.**

BESCHERMING VAN HET MILIEU



Afgedankte elektrische producten mogen niet bij het normale huisafval terechtkomen. Breng deze producten waar mogelijk naar een recyclecentrum bij u in de buurt. Vraag de verkoper of de gemeente informatie en advies over het recyclen van elektrische apparatuur.

CONFORMITEITVERKLARING

Wij,
POSITEC Germany GmbH
Konrad-Adenauer-Ufer 37
50668 Köln

Verklaren dat het product,
Beschrijving **WORX Lithiumbatterij Blazer/Veger**
Type **WG546E WG546E.1 WG546E.2 WG546E.9**
(520-559 - aanduiding van machinerie, kenmerkend voor Lithiumbatterij Blazer/Veger)
Functie **Afval wegblazen**

Overeenkomt met de volgende richtlijnen,
2006/42/EC
2014/30/EU
2011/65/EU
2000/14/EC gewijzigd door 2005/88/EC

2000/14/EC gewijzigd door 2005/88/EC.
- Procedure beoordeling conformiteit volgens **Annex V**
- Niveau gemeten geluidsvermogen **95.8dB(A)**
- Opgegeven, gegarandeerde niveau geluidsvermogen **99dB(A)**

Standaards in overeenstemming met,
EN 60335-1
EN 50636-2-100
EN 62233,
EN ISO 3744
EN 55014-1
EN 55014-2

De persoon die bevoegd is om het technische bestand te compileren,
Naam Russell Nicholson
Adres Positec Power Tools (Europe) Ltd,
PO Box 6242, Newbury, RG14 9LT, UK



Suzhou 2016/09/14
Allen Ding
Plaatsvervangend Chief Ingenieur, Testen en
Certificering

1. UCHWYT
2. WŁĄCZNIK/WYŁĄCZNIK
3. KORPUS DMUCHAWY
4. PRZYCISK ZWOLNIENIA DMUCHAWY
5. GÓRNA RURA DMUCHAWY
6. DOLNA RURA DMUCHAWY
7. OBUDOWA SILNIKA
8. POJEMNIK BATERYJNY *
9. ZATRZASK POJEMNIKA BATERYJNEGO *

* Nie wszystkie pokazane na ilustracji akcesoria są dostarczane standardowo.

DANE TECHNICZNE

Typ **WG546E WG546E.1 WG546E.2 WG546E.9**
(520-559- oznaczenie maszyny, odpowiednie dla bezprzewodowej dmuchawy/odkurzacza)

	WG546E WG546E.2	WG546E.1	WG546E.9
Napięcie znamionowe	20V \approx Max**		
Prędkość wydmuchiwania	I: 97km/h II: 145km/h		
Pojemność powietrza	I: 6.4m ³ /min II: 9.6m ³ /min		
Czas ładowania	Ok. 5 godz.	Ok. 2 godz.	/
Masa urządzenia	2.6 kg	2.9 kg	1.9kg

** Napięcie mierzone bez obciążenia. Początkowe napięcie akumulatora osiąga maksymalną wartość 20 V. Napięcie nominalne wynosi 18 V.

DANE DOTYCZĄCE HAŁASU I WIBRACJI

Ważone ciśnienie akustyczne	L_{pA} : 83dB (A)
	K_{pA} : 3.0dB(A)
Ważona moc akustyczna	L_{wA} : 99dB(A)
Używać ochrony słuchu	

INFORMACJE DOTYCZĄCE DRGAŃ

Wartość przenoszenia wibracji:	$a_h < 2.5m/s^2$
Niepewność	$K = 1.5m/s^2$

Zadeklarowana całkowita wartość wibracji może być wykorzystana do porównania jednego narzędzia z innym oraz może być użyta we wstępnej ocenie narażenia.



OSTRZEŻENIE: Wartość emisji wibracji w czasie rzeczywistego używania elektronarzędzia może się różnić od zadeklarowanej, w zależności od sposobu używania narzędzia w następujących przypadkach i innych sposobach używania narzędzia: Jak używane jest narzędzie oraz, czy materiał jest cięty czy wiercony.

Czy narzędzie jest w dobrym stanie i czy jest prawidłowo konserwowane.

Czy używane są prawidłowe akcesoria narzędzia i czy narzędzie jest właściwie naostrzone oraz w dobrym stanie. Czy dokrecone są szczęki na uchwycie i czy używane są jakiegokolwiek akcesoria antywibracyjne.

Oraz, czy narzędzie jest używane zgodnie z przeznaczeniem i według instrukcji.

Niepawidłowe prowadzenie tego narzędzia może spowodować syndrom wibracji rąk



OSTRZEŻENIE: W szczególności, oszacowanie poziomu ekspozycji w rzeczywistych warunkach używania powinno brać także pod uwagę wszystkie elementy cyklu działania, takie jak czasy wyłączenia narzędzia i czas bezczynności, ale nie rzeczywiste wykonywaną pracę. Może to znacznie zmniejszyć poziom ekspozycji w całym okresie pracy. Pomoc w minimalizacji narażenia na wibrację. Narzędzie należy konserwować z godnie z instrukcjami i prawidłowo smarować (w odpowiednich miejscach)

Jeśli narzędzie jest używane regularnie należy zakupić akcesoria antywibracyjne.

Należy unikać używania narzędzi w temperaturach 10°C lub niższych

Należy zaplanować harmonogram pracy w celu rozłożenia używania narzędzi wytwarzających wysoki poziom drgań na kilka dni.

AKCESORIA

	WG546E	WG546E.1
Ładowarki	1(WA3760)	1(WA3860)
Akumulatorki	1(WA3551)	1(WA3553)

	WG546E.2	WG546E.9
Ładowarki	1(WA3760)	/
Akumulatorki	2(WA3551)	/

**Bezprzewodowa dmuchawa/
zamiatarka z akumulatorem Li-Ion**

PL

Zaleca się zakup wszystkich akcesoriów w sklepie, gdzie zakupiono narzędzie. Wybierać wiertła według rodzaju pracy, która ma być wykonana. Więcej szczegółów można znaleźć w dodatkowym opakowaniu. Personel sklepu może również udzielić pomocy i porad.

BEZPIECZEŃSTWO PRODUKTU OGÓLNE OSTRZEŻENIA DOTYCZĄCE BEZPIECZEŃSTWA

UWAGA: Należy przeczytać wszystkie przepisy. Błędy w przestrzeganiu następujących przepisów mogą spowodować porażenie prądem, pożar i/lub ciężkie obrażenia ciała.

Należy dobrze przechowywać te przepisy.

Urządzenie może być zastosowane wyłącznie z zespołem zasilania, który był dostarczony z tym urządzeniem.

WAŻNE PRZED UŻYCIEM NALEŻY UWAŻNIE PRZECZYTAĆ NALEŻY ZACHOWAĆ DO WYKORZYSTANIA W PRZYSZŁOŚCI

Zalecenia dotyczące bezpiecznej obsługi

1. Szkolenie

- Uważnie przeczytaj niniejszą instrukcję. Zapoznaj się z elementami sterującymi oraz zasadami prawidłowego użytkowania urządzenia.;
- Nie dopuszczać do urządzenia dzieci lub innych osób z obniżonymi zdolnościami

fizycznymi, sensorycznymi lub umysłowymi oraz nieposiadające doświadczenia i wiedzy na temat urządzenia, a także osób, które nie zapoznały się z instrukcjami użytkownika urządzenia; lokalne przepisy mogą wprowadzić ograniczenia dotyczące wieku operatora.

- Nie należy obsługiwać urządzenia, jeśli w pobliżu znajdują się inne osoby, szczególnie dzieci, lub zwierzęta.
- Zapamiętaj, że operator lub użytkownik jest odpowiedzialny za wypadki lub zagrożenia dla innych ludzi lub ich mienia.

2) Przygotowanie

- Podczas posługiwania się tym urządzeniem należy zawsze zakładać odpowiednie obuwie i długie spodnie. Nie używaj urządzenia, bez obuwia lub w sandałach. Unikaj noszenia luźnych ubrań lub ubrań z wiszącymi paskami lub frędzlami.
- Nie należy zakładać luźnych ubrań lub biżuterii, która mogła by dostać się do wlotu powietrza. Długie włosy należy zabezpieczyć, aby nie dostały się do wlotów powietrza.
- Używać środków do ochrony słuchu oraz okularów ochronnych. Środki ochronne należy stosować przez cały czas pracy z urządzeniem.
- Urządzenie należy używać wyłącznie w jego właściwej pozycji oraz na twardym, równym podłożu.

- e) Zabrania się eksploatacji urządzenia na powierzchni utwardzonej żwirem, ponieważ odłamki żwiru lub innego materiału mogą spowodować obrażenia obsługi lub innych osób.
 - f) Przed przystąpieniem do eksploatacji urządzenia należy wzrokowo skontrolować, czy elementy elementy mocujące są poprawie zamontowane, następnie czy obudowa nie jest uszkodzona oraz czy osłony i ekrany są zamontowane na właściwym miejscu. W celu zabezpieczenia poprawnego działania urządzenia należy wymienić zużyte lub uszkodzone elementy poszczególnych zespołów. Wymienić uszkodzone lub nieczytelne tabliczki.
- f) Jeśli urządzenie zacznie wydawać nietypowy dźwięk lub pojawiają się drgania, należy natychmiast wyłączyć zasilanie i poczekać do całkowitego zatrzymania się urządzenia. Wyjąć akumulator z urządzenia a przed ponownym uruchomieniem i obsługą urządzenia wykonać następujące czynności:
 - i) Skontrolować uszkodzenia;
 - ii) Wymienić lub zreperować uszkodzone części;
 - iii) Skontrolować i dokręcić wszystkie poluzowane części.
 - g) Unikaj gromadzenia się przetworzonego materiału w strefie wyladowczej; może to uniemożliwić prawidłowe rozładowania oraz być przyczyną odrzutu materiału poprzez otwór wlotowy.
 - h) Jeśli maszyna zostanie uniedrożniona, należy odłączyć zasilanie a przed przystąpieniem do usunięcia osadów, wyjąć akumulator z urządzenia.
 - i) Nigdy nie należy używać urządzenia z uszkodzonymi osłonami lub ekranami, albo bez urządzeń ochronnych
 - j) Źródło zasilania należy utrzymywać w czystości, aby zapobiec uszkodzeniu źródła zasilania lub ewentualnego pożaru..
 - k) Zabrania się przemieszczania urządzenia z włączonym źródłem zasilania.
 - l) Należy zawsze odłączyć urządzenie od źródła zasilania (np. wyjąc akumulator z

3) Działanie

- a) Przed uruchomieniem urządzenia należy upewnić się, czy zbiornik jest pusty.
- b) Nie zbliżać się do otworu wlotowego.
- c) Nie zbliżać rąk lub innych elementów ciała lub odzieży do zbiornika, otworu wylotowego lub innych elementów ruchomych urządzenia.
- d) Przez cały czas pracy z urządzeniem utrzymuj właściwą równowagę i postawę roboczą. Nie nachylać się. Podczas podawania materiału nigdy nie stój powyżej podstawy maszyny.
- e) Podczas pracy z urządzeniem, zawsze należy stać poza strefą wyladunku.

- urządzenia)
- Przy każdorazowym odejściu od urządzenia,
- Przed przystąpieniem do usuwania zatorów lub czyszczeniu otworu wylotowego,
- Przed przeglądem, czyszczeniem lub innymi pracami;
- m) Unikać obsługi maszyny przy złej pogodzie, szczególnie jeśli istnieje ryzyko porażenia piorunem.

4) Konserwacja i przechowywanie

- a) Aby zachować dobry stan techniczny kosiarki i zapewnić bezpieczeństwo pracy, należy okresowo dokręcać wszystkie nakrętki i śruby.
- b) Dla bezpieczeństwa należy wymieniać zużyte lub uszkodzone części.
- c) Należy używać wyłącznie oryginalnych części zamiennych i akcesoriów.
- d) Urządzenie należy przechowywać w suchym miejscu, niedostępnym dla dzieci.
- e) Przed przystąpieniem do prac serwisowych, konserwacyjnych lub zmagazynowaniu urządzenia, wymiany wyposażenia dodatkowego, należy odłączyć urządzenie od źródła zasilania, upewnić się, czy wszystkie elementy maszyny są całkowicie nieruchome. Przed przystąpieniem do kontroli lub regulacji, itp. należy poczekać do całkowitego schłodzenia maszyny, Urządzenie należy utrzymywać w czystości.
- f) Urządzenie przechowywać w

suchym miejsce poza zasięgiem dzieci.

- g) Przed zmagazynowaniem urządzenia, odczekać do jego całkowitego schłodzenia..
- h) Nigdy nie próbować zastąpić funkcji blokady.

INSTRUKCJA BEZPIECZEŃSTWA DOTYCZĄCA MODUŁU AKUMULATORA

- a) Nie demontuj, nie otwieraj lub nie niszcz ogniwo pomocniczych lub modułu akumulatora.**
- b) Nie zwieraj ogniwa lub modułu akumulatora. Nie przechowuj ogniwo lub modułu akumulatora w sposób bezładny w pudle lub szufladzie, gdzie mogą się wzajemnie zewrzeć lub ulec zwarcia przez inne metalowe przedmioty.** Nie używany akumulator należy trzymać z daleka od spinaczy, monet, kluczy, gwoździ, śrub lub innych małych przedmiotów metalowych, które mogłyby spowodować zmostkowanie kontaktów. Zwarcie pomiędzy kontaktami akumulatora może spowodować oparzenia lub pożar.
- c) Nie narażaj ogniwo lub modułu akumulatora na działanie ciepła lub ognia. Unikaj składowania w miejscach pod bezpośrednim działaniem**

- światła słonecznego.
- d) Nie narażaj ogniów lub modułu akumulatora na uderzenia mechaniczne.
 - e) W razie wycieku z ogniwa, nie dopuść, aby płyn zetknął się ze skórą lub dostał się do oczu. Jeśli już nastąpił kontakt z płynem, przemyj skażoną powierzchnię dużą ilością wody i zwróć się o pomoc medyczną.
 - f) Nie używaj ogniwa lub modułu akumulatora nie przeznaczonego do pracy z danym urządzeniem.
 - g) Utrzymuj ogniwa i moduł akumulatora w czystości i w stanie suchym.
 - h) Jeśli zaciski ogniwa lub akumulatora zostały zanieczyszczone, oczyść je czystą i suchą szmatką.
 - i) Ogniwa pomocnicze i moduł akumulatora należy przed użyciem naładować. Zawsze używaj właściwej ładowarki i przestrzegaj instrukcji ładowania zawartej w instrukcji obsługi dostarczonej przez producenta urządzenia.
 - j) Nie pozostawiaj modułu akumulatora na długie ładowanie, jeśli go nie używasz.
 - k) Po dłuższym okresie składowania może być niezbędne kilkukrotne naładowanie i rozładowanie ogniów lub modułu akumulatora, aby uzyskać optymalną wydajność.
 - l) Ogniwa pomocnicze oraz moduł akumulatora osiągają największą wydajność podczas pracy w normalnej temperaturze pokojowej ($20^{\circ}\text{C} \pm 5^{\circ}\text{C}$).
 - m) Podczas utylizacji akumulatorów należy oddzielić od siebie akumulatory o różnych systemach elektromechanicznych.
 - n) Akumulatory należy ładować tylko w ładowarkach, które poleci producent. Dla ładowarki, która nadaje się do ładowania określonych akumulatorów istnieje niebezpieczeństwo pożaru, gdy użyte zostaną inne akumulatory.
 - o) Nie używaj ogniwa lub modułu akumulatora nie przeznaczonego do pracy z danym urządzeniem.
 - p) Trzymaj ogniwa i moduł akumulatora poza zasięgiem dzieci.
 - q) Zachowaj oryginalne instrukcje produktu do wglądu.
 - r) Kiedy to możliwe, wyjmuj moduł akumulatora, jeśli urządzenia się nie używa.
 - s) Zużyte ogniwa i akumulatory utylizuj zgodnie z zasadami gospodarki odpadami.

SYMBOLE

	Zapoznać się z instrukcją użytkownika
	Używać ochrony wzroku
	Używać ochrony słuchu
	Należy zachować bezpieczną odległość o przewodniów.
	Ostrzeżenie o niebezpieczeństwie
	Nie wystawiać na działanie deszczu
	Przed przystąpieniem do wymiany akcesoriów upewnić się, że akumulator został wyjęty.
	Nie wyrzucać akumulatorów, Oddawać zużyte baterie do odpowiednich punktów zbierania lub recyklingu. Li-Ion
	Nie wrzucać do ognia
	Nie wystawiać na działanie deszczu lub wody

	Odpady wyrobów elektrycznych nie powinny być wyrzucane razem z odpadami gospodarstwa domowego. Należy korzystać z recyklingu, jeśli istnieje odpowiednia infrastruktura. Porady dotyczące recyklingu można uzyskać u władz lokalnych lub sprzedawcy detalicznego.
	xINR18/65-y: Cylindryczne litowo-jonowe ogniwa akumulatorowe o maks. średnicy 18 mm i maks. wysokości 65 mm; „x” oznacza liczbę ogniw połączonych szeregowo, puste gdy 1; „y” oznacza liczbę ogniw połączonych równoległe, puste gdy 1.

DZIAŁANIE

UŻYCIĘ ZGODNE Z PRZEZNACZENIEM:

Dmuchawa jest przeznaczona do wydmuchiwania zanieczyszczeń. Nie jest przeznaczona do użytku wewnętrznego ani do oporządzania zwierząt.

INSTRUKCJA OBSŁUGI

DZIAŁANIE	RY-SUNEK
MONTAŻ RURY & demontażem rury dmuchawy	Patrz Rys. A&B
WYJMOWANIE LUB ZAKŁADANIE AKUMULATORÓW UWAGA: Znaleźć zatrzask po bokach pojemnika bateryjnego i wcisnąć to w celu zdjęcia pojemnika z narzędzie. Zdjąć pojemnik baterijny z narzędzie. Po naładowaniu umieścić pojemnik baterijny w przyłączu narzędzie. Wystarczy do tego zwykle popchnięcie i lekki nacisk.	Patrz Rys. C&D
Kontrola stanu naładowania akumulatora PRZED UŻYCIEM BEZPRZEWODOWEJ DMUCHAWY Akumulatorki są NIENAŁADOWANE i należy je naładować przed użyciem. ŁADOWANIE AKUMULATORÓW Więcej szczegół znajduje się w instrukcji obsługi ładowarki.	Patrz Rys. E
OSTRZEŻENIE! Ładowarka oraz akumulatorki są specjalnie zaprojektowane do tego, aby pracowały razem, a więc nie należy usiłować używać innych urządzeń. Nigdy nie należy wkładać ani dopuszczać przedmiotów metalicznych do ładowarki lub pojemnika bateryjnego, gdyż może to spowodować uszkodzenie układu elektrycznego i niebezpieczeństwo porażenia prądem.	

URUCHAMIANIE I ZATRZYMYWANIE



OSTRZEŻENIE!

Ładowarka oraz akumulatorki są specjalnie zaprojektowane do tego, aby pracowały razem, a więc nie należy usiłować używać innych urządzeń. Nigdy nie należy wkładać ani dopuszczać przedmiotów metalicznych do ładowarki lub pojemnika bateryjnego, gdyż może to spowodować uszkodzenie układu elektrycznego i niebezpieczeństwo porażenia prądem.

Patrz
Rys. F

UŻYWANIE DMUCHAWY WSKAZÓWKI DOTYCZĄCE UŻYTKOWANIA

– Podczas pracy urządzenia trzymać rurę dmuchawy ok. 8" nad ziemią.
Używać ruchu zamiatającego z jednej strony w drugą. Posuwać się wolno utrzymując nagromadzone zanieczyszczenia/liście przed sobą.
– Po zdmuchnięciu zanieczyszczeń/liści na kupkę łatwość się jej pozbyć.



OSTRZEŻENIE!

- Nie należy kierować dmuchawy w kierunku twardych obiektów, takich jak gwoździe, śruby lub kamienie.
- Nie należy używać dmuchawy w pobliżu przechodniów lub zwierząt domowych.
- Należy zachować szczególną ostrożność podczas czyszczenia zanieczyszczeń ze schodów lub innych ograniczonych obszarów.
- Należy zakładać gogle ochronne lub inne odpowiednie zabezpieczenie oczu, długie spodnie i buty.

Patrz Rys.
G

Regulacja prędkości dmuchania

Patrz Rys.
G

CZYSZCZENIE URZĄDZENIA

Urządzenie należy regularnie czyścić.



OSTRZEŻENIE! Utrzymywać suchość produktu. Nie spryskiwać wodą pod żadnym pozorem.

- Do czyszczenia urządzenia używać jedynie łagodnego mydła i nawilżonej szmatki.
- Nie stosować żadnych detergentów, środków czyszczących lub rozpuszczalników mogących zawierać środki chemiczne, które mogą poważnie uszkodzić tworzywo sztuczne.
- W urządzeniu stosowane są łożyska samosmarujące, dlatego smarowanie nie jest wymagane.

OCHRONA ŚRODOWISKA



Odpady wyrobów elektrycznych nie powinny być wyrzucane razem z odpadami gospodarstwa domowego. Należy korzystać z recyklingu, jeśli istnieje odpowiednia infrastruktura. Porady dotyczące recyklingu można uzyskać u władz lokalnych lub sprzedawcy detalicznego.

DEKLARACJA ZGODNOŚCI

My,
POSITEC Germany GmbH
Konrad-Adenauer-Ufer 37
50668 Köln

Deklarujemy, że produkt,
Opis **Bezprzewodowa dmuchawa/odkurzacz WORX z akumulatorem litowo-jonowym**
Typ **WG546E WG546E.1 WG546E.2 WG549E.9**
(520-559 - oznaczenie maszyny, odpowiednie dla bezprzewodowej dmuchawy)
Funkcja **Zdmuchiwanie zanieczyszczeń**

Jest zgodny z następującymi dyrektywami,
2006/42/EC
2014/30/EU
2011/65/EU
2000/14/EC zmieniona przez 2005/88/EC

2000/14/EC zmieniona przez 2005/88/EC
- Procedura oceny zgodności zgodna z **Aneksm V Dyrektywy**
- Moc dźwięku **95.8 dB(A)**
- Deklarowana gwarantowana moc dźwięku **99 dB(A)**

Normy są zgodne z,
EN 60335-1
EN 50636-2-100
EN 62233,
EN ISO 3744
EN 55014-1
EN 55014-2

Osoba upoważniona do kompilacji pliku technicznego,
Nazwa Russell Nicholson
Adres Positec Power Tools (Europe) Ltd,
PO Box 6242, Newbury, RG14 9LT, UK



Suzhou 2016/09/14
Allen Ding
Zastępca głównego inżyniera, testowanie i certyfikacja

Bezprzewodowa dmuchawa/ zamiatarka z akumulatorem Li-Ion

PL

1. MARKOLAT

2. KI-/BEKAPCSOLÓ GOMB

3. VENTILLÁTORHÁZ

4. CSŐKIOLDÓ GOMB

5. FELSŐ FÚVÓCSŐ

6. ALSÓ FÚVÓCSŐ

7. MOTORHÁZ

8. AKKUMULÁTOR *

9. AKKUMULÁTORKIOLDÓ GOMB *

*Nem minden készülék tartalmazza valamennyi, a fentiekben felsorolt alkatrészt.

MŰSZAKI ADATOK

Típus **WG546E WG546E.1 WG546E.2**

WG546E.9 (520-559- a szerszám megnevezése, vezeték nélküli fúvógépet jelöl)

	WG546E WG546E.2	WG546E.1	WG546E.9
Feszültség	20V \approx Max**		
Fújási sebesség	I: 97km/h II: 145km/h		
Levegőka pacitás	I: 6.4m ³ /min II: 9.6m ³ /min		
Töltési idő	kb. 5 óra	kb. 2 óra	/
A készülék súlya	2.6 kg	2.9 kg	1.9kg

** Terhelés nélküli feszültség. Az akkumulátor kezdő feszültsége maximum 20 volt. A névleges feszültség 18 volt.

ZAJÉRTÉKEK

A-súlyozású hangnyomásszint L_{pA} : 83dB (A)
 K_{pA} : 3.0dB(A)

A-súlyozású hangerő L_{WA} : 99dB(A)

Viseljen fülvédőt.



REZGÉSÉRTÉKEK

Rezgéskibocsátás: $a_h < 2.5m/s^2$

Bizonytalanság $K = 1.5m/s^2$

A hivatalos összesített rezgésszint a szerszámok összehasonlítására, illetve a kitétség előzetes felmérésére használható.



FIGYELEM: Az elektromos kéziszerszám használata során a rezgéskibocsátás eltérhet a fenti értéktől attól függően, hogy a szerszámot hogyan használják. Az érték függhet az alábbiaktól: Hogyan használják a szerszámot, milyen anyagokat váganak vagy fűrnak.

Az eszköz jó állapotban van-e, megfelelően karbantartják-e.

Megfelelő tartozékokat használnak-e az eszközhöz, vigyáznak-e, hogy hegyes legyen és jó állapotban maradjon.

A markolat megfelelően rögzül-e, használnak-e rezgéscsillapító tartozékokat.

A szerszámot rendeltetészerűen, kialakításának és a jelen utasításoknak megfelelően használják-e.

Ha a szerszámot nem kezelik megfelelően, kéz-kar vibrációs szindrómát okozhat.



FIGYELEM: A pontosság érdekében az expozíciós szint becslést értékehez a valós használati körülmények között figyelembe kell venni a működési ciklus valamennyi elemét, így azt az időt is, amikor a szerszám ki van kapcsolva, és amikor üresjáratban működik. Ez a teljes munkaidőszak viszonylatában jelentősen csökkentheti az expozíciós szintet.

A rezgéskockázatnak való kitétséget az alábbiakkal csökkentheti: MINDIG éles vésőt, pengét, és hegyes fúrófejet használjon.

Az eszközt jelen utasításoknak megfelelően tartsa karban, és vigyázzon a megfelelő kenésre (ahol erre szükség van).

Ha rendszeresen használja az eszközt, vásároljon rezgéscsillapító tartozékokat.

Kerülje az eszköz használatát 10°C vagy alacsonyabb hőmérsékleten.

Úgy tervezze meg a munkáját, hogy a magas rezgésszámú eszközök használatát igénylő feladatokat több napra ossza el.

Zsinór nélküli, lítium-ion elemmel működő porszívós seprű

HU

TARTOZÉKOK

	WG546E	WG546E.1
Töltés	1(WA3760)	1(WA3860)
Akkumulátor	1(WA3551)	1(WA3553)

	WG546E.2	WG546E.9
Töltés	1(WA3760)	/
Akkumulátor	2(WA3551)	/

Javasoljuk, hogy a tartozékokat ugyanabból a boltból vásárolja meg, ahol a szerszámot is vásárolta. A tartozék típusát az elvégzendő munkának megfelelően válassza meg. További részleteket a tartozék csomagolásán talál. Kérjen segítséget és tanácsot a bolti eladóktól.

BIZTONSÁGOS TERMÉKHASZNÁLAT ÁLTALÁNOS FIGYELMEZTETÉSEK

 **FIGYELEM: Olvasson el minden biztonsági figyelmeztetést és utasítást.**

valamennyi utasítást. A figyelmeztetések és utasítások figyelmen kívül hatása áramütést, tüzet és/vagy súlyos sérülést eredményezhet.

Őrizzen meg minden figyelmeztetést és utasítást, a jövőben szüksége lehet ezekre.

A készülék kizárólag a vele együtt szállított táppal használható.

FONTOS HASZNÁLAT ELŐTT FIGYELMESEN OLVASSA EL ŐRIZZE MEG, KÉSŐBB SZÜKSÉGE LEHET RÁ

A biztonságos működtetés gyakorlata

1) Tájékozódás

- Figyelmesen olvassa el az utasításokat. Ismerkedjen meg a vezérlőgombokkal, és a készülék megfelelő használatával.
- Soha ne engedje meg, hogy a gépet gyermekek, csökkent fizikai, érzékszervi vagy mentális képességű, illetve tapasztalattal nem rendelkező vagy a jelen utasításokat nem ismerő személyek használják; a működtető életkorára vonatkozóan helyi korlátozások lehetnek érvényben.
- Soha ne működtesse a gépet, ha mások (különösen gyerekek), esetleg állatok vannak a közelben.
- Ne feledje, hogy a készüléküzemeltetője vagy használója felel a másokat ért balesetek vagy az őket ért károk miatt.

2) Előkészítés

- A szerszám működtetése közben mindig csukott cipőt és hosszú nadrágot viseljen. Ne működtesse a gépet lábbeli nélkül vagy nyitott szandával. Kerülje el a bő vagy lógó övekkel és kendőkkel ellátott ruházat viseletét.
- Ne viseljen laza ruházatot vagy olyan ékszereket, amelyeket a fűvócső beszippanthat. Vigyázzon, hogy a hosszú haj ne kerüljön a fűvócső útjába.

- c) Szerezzen be hallásvédő eszközt és védőszemüveget. A gép használata közben mindig viselje őket.
- d) A gépet csak az előírt pozícióban, szilárd és vízszintes talajon használja.
- e) Ne használja a gépet burkolt vagy kavicsos felületeken, mert a szétszóródó burkolóanyag sérüléseket okozhat.
- f) Minden használat előtt vizuálisan ellenőrizze a az ezeket rögzítő elemek megfelelő rögzítését/ meghúzását, a védőburkolat sérülésmentességét, és a védők és védőernyők pozicionálását. Cserélje ki a kopott vagy károsodott alkatrészeket, hogy megőrizze a gép eredeti állapotát. Cserélje ki a sérült vagy olvashatatlanná vált címkéket.

3) Működtetés

- a) A gép elindítása előtt ellenőrizze, hogy a gyújtókamra üres-e.
- b) Tartsa távol az arcát és a testét a beszívó nyílástól.
- c) Ne engedje, hogy kezei, testrészei vagy ruházata a gyújtókamrába vagy a kidobó csúszdába, vagy bármely mozgó alkatrész közelébe kerüljenek.
- d) Munkavégzés közben mindig ügyeljen az egyensúlyára. Ne nyúljon túl messzire. Soha ne álljon magasabban a gép talpánál a hulladékok összegyűjtése során.
- e) A gép működtetése közben kerülje el a gép feldolgozott anyagot kidobó övezetét.
- f) Ha rezgéseket bocsát ki, azonnal kapcsolja ki a gép áramellátását és várja meg a gép teljes leállítását. Vegye ki az akkucsomagot a gépből, majd tegye meg a következő lépéseket a gép újabb elindítása és működtetése előtt:
- i) Vizsgálja meg a gépet az esetleges károsodások felfedezéséért;
- ii) Cserélje ki vagy javítsa meg a károsodott részeket;
- iii) Keresse meg az esetleg meglazult részeket, és rögzítse őket.
- g) Ne engedje, hogy a feldolgozott anyagok felgyűljenek a gép kidobó övezetében; az efféle jelenség megzavarja a folyamatos kidobást, és akár a beszívott anyag beszívó nyíláson való kilökéséhez vezethet.
- h) Ha a gép eldugult, a hulladékok eltávolítása előtt kapcsolja ki a gép áramellátását és vegye ki a gép akkucsomagját.
- i) Soha ne működtesse a szerszámot, ha a védőburkolata vagy egyéb védőelemei megsérültek, illetve a biztonsági eszközök,
- j) Tartsa tisztán a gép áramforrását, a károsodás és az esetleges tűzveszély megelőzése végett.
- k) Ne szállítsa/költöztesse a gépet működő áramforrással.

- l) Mindig csatlakoztassa le az áramforrásról a gépet (pl. vegye ki belőle az akkumulátort), ha
- Ha felügyelet nélkül hagyja a gépet,
 - Akadálymentesítés és a kidobó csúszda megtisztítása előtt,
 - Mielőtt a kerti kisgépet ellenőrizné, megtisztítaná, vagy azon valamilyen munkát végezne;
- m) Ne használja a gépet rossz időjárási viszonyok között, különösen, ha fennáll a villámlás veszélye.

4) Karbantartás és tárolás

- a) Minden csavar és anya legyen szoros, hogy a készüléket biztonságosan működtethesse;
- b) A kopott vagy sérült alkatrészeket cserélje ki.
- c) Csak eredeti cserealkatrészeket és tartozékokat használjon.
- d) A gépet száraz, gyerekek elől elzárt helyen tárolja.
- e) Ha a gép szervizelés, ellenőrzés, tárolás vagy tartozékcsere céljából le van állítva, válassza le az akkucsomagot vagy szüntesse meg a gép áramellátását, és bizonyosodjon meg, hogy a gép összes mozgó alkatrésze teljesen leállt. Az ellenőrzések és beállítások, stb. előtt, várja meg a gép teljes lehűlését. Gondosan tartsa karban és tisztán a gépet.
- f) A gépet száraz, gyerekek elől elzárt helyen tárolja.
- g) Tárolás előtt mindig várja meg a gép teljes lehűlését.

- h) Soha ne próbálja kiiktatni a védőelem szinkronizáló funkcióját.

AZ AKKUMULÁTORRAL KAPCSOLATOS BIZTONSÁGI FIGYELMEZTETÉSEK

- a) Az akkumulátort ne szedje szét, ne nyissa fel és ne vágja meg.**
- b) Ne zárja rövidre az akkumulátort. Az akkumulátorokat ne tárolja olyan dobozban vagy fiókban, ahol rövidre zárhatják egymást, vagy valamilyen vezető anyag a rövidzárlatukat okozhatja.** Az akkumulátorokat használaton kívül tartsa a fémtárgyaktól, például gemkapcsoktól, pénzérméktől, kulcsoktól, szögektől, csavaroktól vagy más kis fémtárgyaktól távol, mert ezek összekapcsolhatják a pólusokat. Az akkumulátor pólusainak rövidzárlata égés- és tűzveszélyes.
- c) Ne tegye ki hőnek vagy tűznek az akkumulátort. Ne tárolja közvetlen napfényben.**
- d) Az akkumulátort ne tegye ki ütésnek.**
- e) Ha az akkumulátor szivárog, vigyázzon, hogy a folyadék ne kerüljön a bőrre vagy szembe. Amennyiben a bőrre**

vagy szembe kerül, az érintett területet mossa le bő vízzel, és forduljon orvoshoz.

- f) Az akkumulátor vagy egy cella lenyelése esetén azonnal forduljon orvoshoz.
- g) Vigyázzon, hogy az akkumulátor tiszta és száraz maradjon.
- h) Ha az akkumulátor pólusaira szennyeződés kerül, azt egy tiszta, száraz ruhával törölje le.
- i) Az akkumulátort használat előtt fel kell tölteni. A töltést mindig az utasításoknak megfelelően, helyes eljárást használva végezze.
- j) Használaton kívül ne hagyja töltőn az akkumulátort.
- k) Hosszan tartó tárolást követően a maximális teljesítmény elérése érdekében szükséges lehet, hogy az akkumulátort többször feltöltse és lemerítse.
- l) Az akkumulátor szobahőmérsékleten ($20\text{ °C} \pm 5\text{ °C}$) használva nyújtja a legjobb teljesítményt.
- m) Az akkumulátorok ártalmatlanításakor a különböző elektrokémiai rendszereket különítse el egymástól.

- n) Csak a WORX által javasolt töltővel töltsse fel. Kizárólag a készülékhez való használatra mellékelt töltőt használja. Ha egy adott akkumulátorhoz megfelelő töltőt másik akkumulátorral használ, az tűzveszélyes lehet.
- o) Ne használjon a készülékkel való használatra tervezettől eltérő akkumulátort.
- p) Az akkumulátor gyermekektől távol tartandó.
- q) Őrizze meg a termékhez mellékelt utasításokat, a későbbiekben szüksége lehet ezekre.
- r) Amikor a szerszámot nem használja, vegye ki belőle az akkumulátort.
- s) Ártalmatlanításnál megfelelően járjon el.

SZIMBÓLUMOK



Olvassa el a kezelői kézikönyvet



Viseljen szemvédőt



Viseljen fülvédőt

	A közelben ne állodgáljon senki
	Figyelmeztetés veszélyre
	Ne tegye ki esőnek
	Gondoskodjon arról, hogy az akkumulátort eltávolította az alkatrészek cseréjét megelőzően.
	Az elemeket ne dobja ki, a lemerült elemeket vigye a helyi gyűjtő- vagy újrahasznosító pontokra.
Li-Ion	
	Ne dobja tűzbe
	Ne tegye ki esőnek vagy víznek
	A leselejtezett elektromos készülékek nem dobhatók ki a háztartási hulladékkal. Ha van a közelben elektromos hulladék gyűjtő udvar, vigye oda a készüléket. Az újrahasznosítási lehetőségekről tájékozódjon a helyi hatóságoknál vagy a kereskedőnél.
	xINR18/65-y: Hengeres lítium-ion akkumulátorcellák 18mm-es maximális átmérővel és 65mm-es maximális magassággal; az "x" a sorosan kötött cellákat jelöli, üres, ha a szám 1; az "y" a párhuzamosan kötött cellákat jelöli, üres, ha a szám 1.

MŰKÖDÉS

RENDELTERETÉS:

A fűvécso hulladék fűjására szolgál. Beltérben és állattartásban nem használható.

ÖSSZESZERELÉS ÉS MŰKÖDÉS

MŰVELET	ÁBRA
ÖSSZESZERELÉS & A fűvécso leszerelése	Lásd a A&B ábrát
AZ AKKUMULÁTOR BEHELYEZÉSE ÉS ELTÁVOLÍTÁSA MEGJEGYZÉS: Nyomja le az akkumulátorkioldó gombot, és csúsztassa ki az eszközből az akkumulátort. Miután feltöltötte, csúsztassa vissza az eszközbe. Elég, ha enyhén nyomást gyakorol rá.	Lásd a C&D ábrát
Akku töltöttség állapot ellenőrzés A vezeték nélküli FŰVŐGÉP HASZNÁLATA ELŐTT Az akkumulátor NINCS FELTÖLTVE, használat előtt előbb fel kell tölteni. AZ AKKUMULÁTOR FELTÖLTÉSE További részletek a töltő használati útmutatójában.	Lásd a E ábrát
FIGYELMEZTETÉS ! A töltőt és az akkumulátort kifejezetten egymáshoz tervezték, ezért ne próbálkozzon más eszköz használatával. Soha ne helyezzen fémtárgyakat a töltőbe vagy az akkumulátorba, és ne engedje, hogy azokba fémtárgyak jussanak, mivel ez elektromos meghibásodáshoz vezet, és veszélyes.	
ELINDÍTÁS ÉS LEÁLLÍTÁS	
FIGYELMEZTETÉS ! A töltőt és az akkumulátort kifejezetten egymáshoz tervezték, ezért ne próbálkozzon más eszköz használatával. Soha ne helyezzen fémtárgyakat a töltőbe vagy az akkumulátorba, és ne engedje, hogy azokba fémtárgyak jussanak, mivel ez elektromos meghibásodáshoz vezet, és veszélyes.	Lásd a F ábrát

A FÚVÓGÉP HASZNÁLATA
ÖTLETEK A HASZNÁLATHOZ
- Az eszköz működtetésekor tartsa a fúvócsövet kb. 8"-rel a talaj fölött. Oldalirányú sópró mozdulatokat végezzen. Lassan haladjon, a felgyülemlett levelek vagy hulladék legyenek ön előtt.
- Miután a leveleket vagy hulladékokat egy kupacba fújta, onnan egyszerűen eltakaríthatja.



FIGYELMEZTETÉS!

- Ne fújjon kemény tárgyakat, például szögeket, csavarokat vagy köveket.
- Ne működtesse a fúvógépet emberek vagy állatok közelében.
- Legyen különösen óvatos, ha a lépcsőről vagy más szűk helyekről tisztítja le a hulladékokat.
- Viseljen biztonsági szemüveget vagy más megfelelő szemvédőt, illetve hosszú nadrágot és zárt cipőt.

A fújási sebesség beállítása

Lásd a G ábrát

Lásd a G ábrát

MEGFELELŐSÉGI NYILATKOZAT

A gyártó:
POSITEC Germany GmbH
Konrad-Adenauer-Ufer 37
50668 Köln

Kijelenti, hogy a termék:
Leírás **WORX Vezeték nélküli, Li-ion akkumulátoros fúvógép**
Típus **WG546E WG546E.1 WG546E.2 WG546E.9 (520-559 - a szerszám megnevezése, vezeték nélküli fúvógépet jelöl)**
Rendeltetés **Hulladék fújása**

Megfelel a következő irányelveknek:
2006/42/EC
2014/30/EU
2011/65/EU
2000/14/EC módosítva 2005/88/EC

2000/14/EC módosítva 2005/88/EC
- Megfelelőség-ellenőrző eljárás a **V. függelék értelmében**
- Mért hangerő-szint **95.8dB(A)**
- Garantált hangerő-szint **99 dB(A)**

Az alábbi normáknak,
EN 60335-1
EN 50636-2-100
EN 62233,
EN ISO 3744
EN 55014-1
EN 55014-2

A műszaki dokumentáció összeállítására jogosult személy:

Név Russell Nicholson
Cím Positec Power Tools (Europe) Ltd,
PO Box 6242, Newbury, RG14 9LT, UK



Suzhou 2016/09/14
Allen Ding
Helyettes főmérnöke, Tesztelés és minősítés

60 AZ ESZKÖZ TISZTÍTÁSA

A szerszámot tisztítsa rendszeresen.



FIGYELMEZTETÉS! Vigyázzon, hogy a szerszám mindig száraz legyen. Soha ne permetezze vízzel.

- A szerszám tisztításához csak szappanos vizet és nedves ruhát használjon.
- Ne használjon semmilyen vegyi anyag tartalmú tisztítószerrel vagy oldószert, mert az súlyosan károsíthatja a műanyagot.
- A termékben önszívó csapágycsatlakozások találhatók, így ezeket nem szükséges zsirozni.

KÖRNYEZETVÉDELEM



A leselejtezett elektromos készülékek nem dobhatók ki a háztartási hulladékkal. Ha van a közelben elektromos hulladék gyűjtő udvar, vigye oda a készüléket. Az újrahasznosítási

lehetőségekről tájékozódjon a helyi hatóságoknál vagy a kereskedőnél.

Zsinór nélküli, lítium-ion elemmel működő porszívós seprű

HU

1. MÂNER

2. ÎNTRERUPĂTOR PORNIRE/OPRIRE

3. CARCASĂ VENTILATOR

4. BUTON DE ELIBERARE A TUBURILOR

5. TUB SUPERIOR SUFLANTĂ

6. TUB INFERIOR SUFLANTĂ

7. CARCASĂ MOTOR

8. ACUMULATOR *

9. BUTON DE ELIBERARE A

ACUMULATORULUI *

*Nu toate accesoriile ilustrate sau descrise sunt incluse în pachetul de livrare standard.

DATE TEHNICE

Tip **WG546E WG546E.1 WG546E.2 WG546E.9**
(520-559- denumire pentru aparat, în speță
Suflantă/Aspirator fără fir)

	WG546E WG546E.2	WG546E.1	WG546E.9
Tensiune nominală	20V \equiv Max**		
Viteză de suflare	I: 97km/h II: 145km/h		
Capacitate aer	I: 6.4m ³ /min II: 9.6m ³ /min		
Țimp încărcare	5 hr (approx.)	2 hr (approx.)	/
Greutate mașină	2.6 kg	2.9 kg	1.9kg

** Tensiune măsurată în gol. Tensiunea inițială a acumulatorului atinge maximum 20 volți. Tensiunea nominală este de 18 volți.

INFORMAȚII PRIVIND ZGOMOTUL

Presiune sonoră ponderată A	L_{pA} : 83dB (A)
	K_{pA} : 3.0dB(A)
Putere sonoră ponderată A	L_{wA} : 99dB(A)

Purtați echipament de protecție pentru urechi.



INFORMAȚII PRIVIND VIBRAȚIILE

Valoarea de emisie a vibrației: $a_h < 2.5m/s^2$

Incertitudinea $K = 1.5m/s^2$

Valoarea totală declarată a vibrațiilor poate fi utilizată pentru compararea unei unelte cu o alta și, de asemenea, poate fi utilizată în cazul unei evaluări preliminare a expunerii.



AVERTISMENT: Valoarea de emisie a vibrației în timpul folosirii efective a sculei electrice poate diferi de valoarea declarată în funcție de modulile în care este folosită scula, ce depind de exemplele următoare și de variații ale modului de utilizare a sculei: Modul în care scula este folosită și tipul de materiale tăiate sau sfredelite.

Scula este în stare bună de funcționare și bine întreținută. Folosirea accesoriului corect pentru sculă și păstrarea acestuia în condiții bune.

Strângerea corespunzătoare a mânerelor și dacă se folosec accesorii anti-vibrație.

Scula este folosită conform indicațiilor din fabrică și conform acestor instrucțiuni.

Această sculă poate cauza sindromul vibrație mână-braț dacă nu este folosită în mod corespunzător



AVERTISMENT: Pentru a fi corectă, estimarea nivelului de expunere în condiții concrete de folosire trebuie să ia în considerare toate părțile ciclului de operare cum ar fi de câte ori scula este oprită și cât timp este pomită dar nu lucrează. Acest lucru poate reduce semnificativ nivelul de expunere de-a lungul perioadei de lucru totale.

Ajută la micșorarea riscului de expunere la vibrații.

Folosiți ÎNTOTDEAUNA dalte, burghiuri și lame ascuțite

Păstrați acest aparat în conformitate cu aceste instrucțiuni și păstrați-l bine gresat (dacă e cazul)

Dacă acest aparat este folosit în mod constant, atunci cumpărați accesorii anti-vibrație.

Evitați folosirea aparatului la temperaturi mai joase de 10°C

Planificați-vă programul de lucru pentru a folosi sculele cu număr mare de vibrații de-a lungul a mai multe zile.

**Ventilator/Aspirator cu baterie
din Li-Ion fără cablu**

RO

ACCESORII

	WG546E	WG546E.1
Încărcător	1(WA3760)	1(WA3860)
Acumulator	1(WA3551)	1(WA3553)

	WG546E.2	WG546E.9
Încărcător	1(WA3760)	/
Acumulator	2(WA3551)	/

Vă recomandăm să achiziționați accesoriile de la același magazin de la care ați cumpărat unealta. Alegeți tipul în funcție de lucrarea pe care urmează să o efectuați. Consultați ambalajul accesoriului pentru detalii suplimentare. Personalul din magazin vă poate oferi asistență și sfaturi.

SECURITATEA PRODUSULUI AVERTISMENTE GENERALE DE SIGURANȚĂ

62  **AVERTISMENT: Citiți toate avertismentele de siguranță și toate instrucțiunile.** În caz de nerespectare a avertismentelor și instrucțiunilor, există riscul electrocutării, izbucnirii incendiilor și/ sau al accidentării grave.

Păstrați toate avertismentele și instrucțiunile pentru consultări ulterioare.

Această instalație poate fi utilizată doar cu unitatea de alimentare care a fost livrată cu această instalație.

**IMPORTANT
CITIȚI CU ATENȚIE ÎNAINTE
DE UTILIZARE
PĂSTRAȚI PENTRU
CONSULTĂRI ULTERIOARE**

Practici de utilizare în siguranță

1. Instruirea

- Citiți cu atenție instrucțiunile. Familiarizați-vă cu comenzile și cu utilizarea corectă a echipamentului.
- Nu permiteți niciodată copiilor sau persoanelor cu capacități fizice, senzoriale sau mentale mai reduse, respectiv celor lipsiți de experiență și de cunoștințe necesare și nici oamenilor nefamiliarizați cu aceste instrucțiuni să utilizeze mașina. Reglementările locale pot îngreuna și vârsta operatorului.
- Nu utilizați mașina dacă în apropierea lui se află diferite persoane (mai ales copii) sau animale.
- Rețineți că operatorul sau utilizatorul este responsabil pentru accidentele sau pericolele care implică alte persoane sau proprietatea acestora.

2) Pregătirea

- Când utilizați aparatul, purtați încălțăminte solidă și pantaloni lungi; Nu utilizați mașina desculț sau cu sandale deschise. Evitați purtarea de haine largi sau care au cordoane sau cravate care atârnă.
- Nu purtați haine largi sau bijuterii care pot fi atrase în orificiul de intrare a aerului. Nu permiteți apropierea persoanelor cu păr lung de orificiile de intrare a aerului.
- Procurați-vă dispozitive de

protecție a auzului și ochelari de protecție. Purtați-le tot timpul cât utilizați mașina.

- d) Acționați mașina numai în poziția recomandată și numai pe un sol ferm, orizontal.
- e) Nu utilizați mașina pe suprafețe pavate sau cu pietriș deoarece materialele aruncate de aceasta pot duce la rănirea persoanelor.
- f) Înainte de utilizare faceți o inspecție vizuală pentru a vă convinge șuruburile care le fixează sunt strânse, carcasa nu este deteriorată, iar apărătorile și ecranele de protecție sunt la locul lor. Înlocuiți componentele uzate sau deteriorate pentru a păstra starea inițială a mașinii. Înlocuiți etichetele uzate sau ilizibile.

3) Funcționarea

- a) Înainte de a porni mașina, verificați dacă este gol cuva de alimentare cu materiale.
- b) Țineți la distanță fața și corpul dvs. de orificiul de intrare a materialelor în cuvă.
- c) Evitați introducerea mâinilor, a membrelor sau a hainelor dvs. în cuva de alimentare a mașinii sau în jgheabul de evacuare și țineți-le la distanță de piesele componente aflate în mișcare.
- d) Păstrați-vă întotdeauna echilibrul. Nu vă întindeți prea mult. Nu stați niciodată la o înălțime mai mare decât baza mașinii în timpul alimentării cu materiale a acestuia.
- e) În timpul acționării mașinii, evitați

întotdeauna zona jgheabului de evacuare.

- f) Dacă mașina începe să scoată sunete anormale sau să vibreze, deconectați imediat sursa de alimentare și așteptați oprirea completă a mașinii. Scoateți acumulatorul din mașină și efectuați pașii următori înainte de a reporni și a acționa din nou mașina:
 - i) Inspectați mașina în căutare de deteriorări;
 - ii) Înlocuiți sau reparați piesele deteriorate;
 - iii) Verificați dacă există piese cu fixare slăbită și fixați-le bine.
- g) Nu permiteți adunarea materialului procesat în zona de evacuare; acest fenomen poate împiedica evacuarea corectă a materialului și poate duce și la o refulare a materialului prin orificiul de alimentare.
- h) Dacă mașina s-a blocat, deconectați sursa de alimentare și scoateți acumulatorul din mașină înainte de a curăța aceasta de mizerie.
- i) Nu utilizați niciodată aparatul cu apărători sau scuturi de protecție defecte sau fără dispozitive de protecție
- j) Păstrați curată sursa de alimentare (mizerie și alte acumulări) pentru a preveni deteriorarea acesteia sau un eventual incendiu.
- k) Nu transportați/mutați mașina cu sursa de alimentare conectată.
- l) Deconectați întotdeauna mașina de la alimentarea electrică dacă

(de ex.: scoaterea acumulatorului din mașină)

- Dacă lăsați mașina nesupravegheată,
 - Înainte de a rezolva blocajele sau de a destupa jgheabul de evacuare,
 - Înainte de a controla, curăța sau lucra cu mașina;
- m) Utilizați aparatul numai în timpul zilei sau în locuri unde există o sursă de lumină artificială corespunzătoare.

4) Întreținerea și depozitarea

- a) Mențineți toate piulițele, bolțurile și șuruburile strânse pentru a vă asigura că echipamentul este în bună stare de funcționare.
- b) Înlocuiți piesele uzate sau deteriorate.
- c) Utilizați numai piese de rezervă și accesorii originale.
- d) Păstrați mașina într-un loc uscat, ferit de accesul copiilor.
- e) Dacă mașina a fost oprită pentru service, inspecție, depozitare sau pentru a schimba un accesoriu, deconectați mașina de la sursa de alimentare și asigurați-vă că toate piesele în mișcare s-au oprit complet. Așteptați răcirea completă a mașinii înainte de a efectua vreo inspecție, vreun reglaj, etc. Întrețineți mașina cu simț de răspundere și păstrați-o curată.
- f) Păstrați mașina într-un loc uscat, ferit de accesul copiilor.
- g) Așteptați întotdeauna răcirea mașinii înainte de depozitare.
- h) Nu încercați să anulați niciodată funcția de sincronizare a apărătorii.

AVERTISMENTE DE SIGURANȚĂ PENTRU ACUMULATOR





- a) Nu demontați, deschideți sau rupeți celulele sau acumulatorul.**
- b) Nu scurtcircuitați un acumulator. Nu depozitați acumulatorii la întâmplare într-o cutie sau într-un sertar unde s-ar putea scurtcircuita între ele sau prin materiale conductoare.** Când acumulatorul nu este utilizat, țineți-l la distanță de alte obiecte metalice, precum agrafele de birou, monede, chei, cuie, șuruburi sau alte obiecte metalice mici, care pot crea contact între cele două borne. Scurtcircuitarea bornelor acumulatorului poate cauza arsuri sau incendii.
- c) Nu expuneți acumulatorul la căldură sau foc. Evitați depozitarea în lumina directă a soarelui.**
- d) Nu supuneți acumulatorul la șocuri mecanice.**
- e) În cazul scurgerii acumulatorului, aveți grijă ca lichidul să nu intre în contact cu pielea sau ochii. În cazul contactului, spălați zona afectată cu apă din belșug și solicitați asistență medicală.**
- f) Consultați medicul imediat dacă ați înghițit o celulă sau un acumulator.**
- g) Mențineți acumulatorul**







- curat și uscat.
- h) Ștergeți bornele acumulatorului cu o cârpă curată și uscată dacă se murdăresc.
- i) Acumulatorul trebuie încărcat înainte de utilizare. Consultați întotdeauna aceste instrucțiuni și utilizați procedura de încărcare corectă.
- j) Nu lăsați acumulatorul la încărcat dacă nu îl utilizați.
- k) După perioade extinse de depozitare, poate fi necesară încărcarea și descărcarea acumulatorului de mai multe ori pentru a obține performanțe maxime.
- l) Acumulatorul oferă cele mai bune performanțe când este operat la temperatura normală a camerei ($20\text{ }^{\circ}\text{C} \pm 5\text{ }^{\circ}\text{C}$).
- m) Când depuneți la deșuri acumuloarele, păstrați separat acumuloarele unor sisteme electrochimice diferite.
- n) Reîncărcați folosind doar încărcătorul specificat de WORX. Nu utilizați niciun alt încărcător în afară de cel conceput specific pentru utilizarea cu acest echipament. Un încărcător destinat unui anumit tip de acumulator poate genera riscul de izbucnire a incendiilor dacă este utilizat cu

un alt acumulator.

- o) Nu utilizați acumuloarele care nu sunt concepute pentru utilizarea cu acest echipament.
- p) Nu lăsați acumulatorul la îndemâna copiilor.
- q) Păstrați documentația originală a produsului pentru consultări ulterioare.
- r) Scoateți acumulatorul din echipament dacă nu îl utilizați.
- s) Depuneți acumulatorul la deșuri în mod corespunzător.

SIMBOLURI

	<p>Citiți manualul de utilizare</p>
	<p>Purtați echipament de protecție pentru ochi</p>
	<p>Purtați echipament de protecție pentru urechi</p>
	<p>Instruiți persoanele aflate în zonă să păstreze distanța.</p>
	<p>Avertisment privind pericole</p>



	Ferțiți mașina de ploaie!
	Asigurați-vă că acumulatorul este scos înaintea schimbării accesoriilor.
 Li-Ion	Nu aruncați acumulatorii. Returnați acumulatorii consumați la punctul local de colectare sau reciclare.
	Nu ardeți
	Nu expuneți la ploaie sau apă
 66	Produsele electrice nu trebuie depuse la deșeurii împreună cu gunoii menajer. Vă rugăm să depuneți produsele electrice la unitățile de reciclare existente. Consultați-vă cu autoritățile locale sau cu distribuitorul pentru sfaturi privind reciclarea.
	xINR18/65-y: Celule cilindrice de acumulator cu litiu-ion, cu diametrul maxim de 18 mm și înălțimea maximă de 65 mm; „x” reprezintă numărul de celule conectate în serie, gol în cazul unei (1) celule; „-y” reprezintă numărul de celule conectate în paralel, gol în cazul unei (1) celule.

FUNȚIONAREA

UTILIZARE CONFORM DESTINAȚIEI:

Suflanta este destinată îndepărtării materialelor solide. Nu este proiectat pentru uzul în interior și pentru îngrijirea animalelor.

ASAMBLARE ȘI OPERARE

ACȚIUNE	FIGURE
ASAMBLAREA & dezasambla tubul de suflare	Consultați A&B
PENTRU SCOATEREA SAU INSTALAREA ACUMULATORULUI NOTĂ: Apăsați butonul de eliberare a acumulatorului (9) pentru eliberarea acumulatorului din unealtă. După reîncărcare, introduceți acumulatorul în portul destinat acestuia. Este suficient să împingeți și să aplicați o ușoară presiune.	Consultați C&D
Verificarea stării de încărcare a acumulatorului ÎNAINTE DE A UTILIZA SUFLANTA FĂRĂ FIR Acumulatorul este NEÎNCĂRCAT și trebuie să îl încărcăți o dată înainte de utilizare. ÎNCĂRCAREA ACUMULATORULUI Mai multe detalii în ghidul de utilizare al încărcătorului.	Consultați E
 AVERTISMENT! Încărcătorul și acumulatorul sunt concepute special pentru fi utilizate împreună, așadar nu încercați să utilizați alte dispozitive. Nu introduceți sau nu permiteți niciodată pătrunderea obiectelor metalice în conectorii încărcătorului sau acumulatorului, deoarece pot apărea defecțiuni de natură electrică și pericole.	
PORNIREA / OPRIREA  AVERTISMENT! Încărcătorul și acumulatorul sunt concepute special pentru fi utilizate împreună, așadar nu încercați să utilizați alte dispozitive. Nu introduceți sau nu permiteți niciodată pătrunderea obiectelor metalice în conectorii încărcătorului sau acumulatorului, deoarece pot apărea defecțiuni de natură electrică și pericole.	Consultați F

UTILIZAREA SUFLANTEI SFATURI PENTRU UTILIZATORI

- Atunci când folosiți aparatul, mențineți tubul suflantei la aproximativ 8" deasupra solului.

Folosiți o mișcare de baleiere, dintr-o parte în alta. Avansați lent, menținând materialele solide/frunzele în fața dvs.

- După ce strângeți materialele solide/frunzele într-o grămadă, această grămadă este ușor de eliminat la deșeuri.



AVERTISMENT!

- Nu suflați obiecte solide, cum ar fi cuie, bolțuri sau pietre.

- Nu utilizați suflanta în apropierea trecătorilor sau a animalelor de casă.

- Fiți extrem de prudenți atunci când curățați reziduuri de pe scări sau alte zone înguste.

- Purtați ochelari de protecție sau alte dispozitive adecvate de protecție a ochilor, pantaloni lungi și pantofi.

Reglarea vitezei de suflare

Consultați
G

Consultați
G

CURĂȚAREA APARĂTULUI

Curățați aparatul cu regularitate.



AVERTISMENT! Păstrați aparatul uscat. În niciun caz nu pulverizați apă pe acesta.

- Pentru curățarea instrumentului, folosiți numai săpun neagresiv și o cârpă moale.
- Nu utilizați detergenți, agenți de curățare sau solvenți care ar putea conține substanțe chimice, deoarece aceste produse pot deteriora grav componentele din plastic.
- Nu este necesară lubrifierea, deoarece produsul conține rulmenți cu lubrifiere automată.

PROTECȚIA MEDIULUI



Produsele electrice nu trebuie depuse la deșeuri împreună cu gunoiul menajer. Vă rugăm să le depuneți la unitățile de reciclare existente. Pentru sfaturi privind reciclarea, consultați autoritățile locale sau distribuitorul.

DECLARAȚIE DE CONFORMITATE

Subsemnații,
POSITEC Germany GmbH
Konrad-Adenauer-Ufer 37
50668 Köln

Declarăm că produsul,
Descriere **Suflantă/Curățător WORX fără fir, cu baterie pe bază de litiu-ion**
Tip **WG546E WG546E.1 WG546E.2 WG546E.9**
(**520-559 - denumire pentru aparat, în speță Suflantă fără fir**)
Funcție **Îndepărtarea prin suflare a materialelor solide**

Respectă următoarele Directive,
2006/42/EC
2014/30/EU
2011/65/EU
2000/14/EC modificată prin 2005/88/EC

2000/14/EC modificată prin 2005/88/EC
- Procedură de evaluare a conformității conformă cu **Anexa V**

- Nivel de putere sonoră măsurat **95.8 dB(A)**
- Nivel de putere sonoră garantat declarat **99 dB(A)**

Se conformează standardelor,

EN 60335-1
EN 50636-2-100
EN 62233,
EN ISO 3744
EN 55014-1
EN 55014-2

Persoana responsabilă pentru elaborarea fișei tehnice,
Nume Russell Nicholson
Adresa Positec Power Tools (Europe) Ltd,
PO Box 6242, Newbury, RG14 9LT, UK



Suzhou 2016/09/14
Allen Ding
Adjunct Inginer șef, Testare și certificare

**Ventilator/Aspirator cu baterie
din Li-Ion fără cablu**

RO

1. RUKOJEŤ
2. SPÍNAČ ZAPNUTO/VYPNUTO
3. KRYT VENTILÁTORU
4. TLAČÍTKO PRO UVOLNĚNÍ TRUBICE
5. HORNÍ TRUBICE FUKARU
6. SPODNÍ TRUBICE FUKARU
7. KRYT MOTORU
8. AKUMULÁTOR *
9. ZÁPADKA JEDNOTKY BATERIÍ *

*Standardní dodávka nemusí obsahovat veškeré vyobrazené či popsané příslušenství.

TECHNICKÉ ÚDAJE

Typ **WG546E WG546E.1 WG546E.2 WG546E.9**
(520-559- označení stroje, kategorie akumulátorových fukarů)

	WG546E WG546E.2	WG546E.1	WG546E.9
68 Jmenovité napájecí napětí	20V \equiv Max**		
Rychlost fukaru	I: 97km/h II: 145km/h		
Sací výkon	I: 6.4m ³ /min II: 9.6m ³ /min		
Doba nabíjení	Přibl. 5 hod.	Přibl. 2 hod.	/
Hmotnost	2.6 kg	2.9 kg	1.9kg

** Napětí měřené bez zátěže. Počáteční napětí baterie dosáhne maximálně 20 voltů. Jmenovité napětí je 18 voltů.

ÚDAJE O HLUKU A VIBRACÍCH

Naměřená hladina akustického tlaku	L_{pA} : 83dB (A) K_{pA} : 3.0dB(A)
Naměřený akustický výkon	L_{wA} : 99dB(A)
Použijte ochranu sluchu.	

INFORMACE O VIBRACÍCH

Hodnota vibrací:	$a_h < 2.5m/s^2$
Odchylka	$K = 1.5m/s^2$

Deklarovaná celková hodnota vibrací může být použita pro vzájemné srovnání jednotlivých nářadí a rovněž může být použita k předběžnému stanovení doby práce.

⚠ VÝSTRAHA: Hodnota vibračních emisí během praktického používání tohoto elektrického nástroje se může lišit od deklarované hodnoty podle způsobu, jakým je nástroj používán v závislosti na následujících podmínkách a dalších možnostech použití nástroje: Způsob, jakým je nástroj používán a povaha narušovaných nebo vrtaných materiálů
 Dobrý stav nástroje a řádné provádění jeho údržby
 Používání správného příslušenství k nástroji, ostrost a dobrý stav příslušenství
 Utažení úchopu na rukojetích a použití antivibračního příslušenství
 Používání nástroje k účelům určeným konstrukcí a v souladu s těmito pokyny.

Při neřízeném používání může tento nástroj způsobit syndrom vibrací rukou a paží.

⚠ VÝSTRAHA: Je třeba upřesnit, že v odhadu úrovně nebezpečí při praktickém používání je nutno rovněž zohlednit všechny fáze pracovního cyklu, například dobu, kdy je nástroj vypnutý a kdy běží naprázdno, ale nevykonává práci. To může podstatně snížit úroveň nebezpečí v rámci celkového pracovního času.
 Zásady pro omezení nebezpečí vystavení vibracím: Provádějte údržbu tohoto nástroje v souladu s těmito pokyny, udržujte nástroj dobře promazaný (odpovídajícím způsobem)
 Má-li být tento nástroj používán pravidelně, zakupte antivibrační příslušenství.
 Nepoužívejte nástroje při teplotě 10°C nebo méně
 Naplánujte práci tak, aby bylo provádění úkolů, které vyžadují silné vibrace nástroje, rozloženo do několika dnů.

ACCESSORIES

	WG546E	WG546E.1
Nabíječka	1(WA3760)	1(WA3860)
Akumulátor	1(WA3551)	1(WA3553)
	WG546E.2	WG546E.9
Nabíječka	1(WA3760)	/
Akumulátor	2(WA3551)	/

Doporučujeme vám, abyste zakoupili příslušenství ve stejném obchodě, ve kterém jste zakoupili i vaše nářadí. Zvolte si typ příslušenství podle práce, jakou budete provádět. Další podrobnosti naleznete na obalu příslušenství. Personál prodejny vám může pomoci a také vám může poskytnout užitečnou radu.

BEZPEČNOST VÝROBKU VŠEOBECNÉ BEZPEČNOSTNÍ POKYNY

 **VAROVÁNÍ: Přečtěte si všechna bezpečnostní varování a všechny pokyny.**

Nebudete-li dodržovat uvedená varování a pokyny, může dojít k úrazu elektrickým proudem, požáru nebo vážným zraněním.

Uschovejte všechna varování a pokyny pro budoucí odkazy.

Toto zařízení může být použito pouze s napájecí jednotkou, která byla dodána s tímto zařízením.

DŮLEŽITÉ PŘED POUŽITÍM SI PEČLIVĚ PŘEČTĚTE TENTO NÁVOD A USCHOVEJTE TYTO POKYNY PRO BUDOUCÍ ODKAZY

Pokyny pro bezpečnou obsluhu

1) Průprava

- Přečtěte si pečlivě uvedené pokyny. Seznamte se s ovládacími prvky a se správným použitím tohoto zařízení.
- Nikdy nenechávejte obsluhovat toto zařízení děti, osoby se sníženými fyzickými, smyslovými nebo duševními schopnostmi, nebo nedostatkem zkušeností

a znalostí, nebo osoby neobeznámené s těmito pokyny k obsluze zařízení. Věk obsluhy může být omezen místními předpisy.

- Nikdy zařízení nepoužívejte v blízkosti dalších osob, zvláště pak dětí nebo domácích zvířat.
- Uvědomte si, že obsluha nebo uživatel nesou odpovědnost za nehody nebo rizika, která hrozí jiným osobám nebo jejich majetku.

2) Příprava

- Při práci se zařízením vždy noste pevnou obuv a dlouhé kalhoty. Nepracujte se strojem naboso, nebo v otevřené obuvi - sandálech. Nenoste při práci volný oděv nebo oděv obsahující volně visící šňůry či vázanky.
- Nenoste volný oděv nebo šperky, mohly by být vtaženy do sání vzduchu. Dlouhé vlasy držte z dosahu sání vzduchu.
- Pořiďte si ochranu sluchu a ochranné brýle. Používejte je po celou dobu práce se strojem.
- Se strojem pracujte pouze v doporučené poloze a pouze na pevném, vodorovném podkladu.
- Se strojem nepracujte na zpevněných nebo šterkových podkladech, kde může dojít ke zranění odmrštěným materiálem.
- Před použitím vždy vizuálně zkontrolujte, zda jsou spojovací prvky bezpečně zajištěny, zda není kryt poškozen a zda jsou ochranné kryty a mřížky na svém místě. S ohledem na vyváženost

opotřebené nebo poškozené součásti měňte v celých sestavách. Poškozené nebo nečitelné štítky vyměňte.

3) Použití

- a) Před uvedením do provozu se ujistěte, zda je přívaděcí komora prázdná.
- b) Svoji tvář i tělo držte z dosahu přívodních otvorů.
- c) Zabraňte, aby se vaše ruce nebo jiné části těla či oděvu dostaly do přívaděcí komory, výstupní šachty nebo do blízkosti jakýchkoliv pohyblivých částí.
- d) Za všech okolností udržujte rovnováhu a správný postoj. Nepřetěžujte se. Při zavádění materiálu do stroje nestůjte nikdy výše, než je úroveň jeho základny.
- e) Při práci vždy stůjte mimo výfukovou oblast stroje.
- f) pokud začne stroj vydávat neobvyklý zvuk, nebo se objeví vibrace, okamžitě vypněte napájení a počkejte, až se stroj zcela zastaví. Před opětovným uvedením do chodu vyjměte ze stroje akumulátorový blok a proveďte následující kroky:
 - i) zkontrolujte, zda není něco poškozeno;
 - ii) jakékoliv poškozené části vyměňte nebo opravte;
 - iii) zkontrolujte, zda nejsou některé části uvolněny a dotáhněte je.
- g) Zabraňte, aby se zpracovávaný materiál hromadil v místě výstupu; tím by se bránilo

správnému odvodu, což by mělo za následek zpětný ráz materiálu v místě vstupního otvoru.

- h) Pokud dojde k zanesení stroje, odpojte napájecí zdroj a před vyčištěním a odstraněním úlomků ze stroje vyjměte akumulátor.
 - i) Nikdy nepracujte se zařízením, pokud má vadné ochranné kryty nebo štíty. Nebo pokud nemá na svém místě upevněnu bezpečnostní výbavu,
 - j) Napájecí zdroj udržujte v čistotě bez zanesených úlomků nebo jiných nečistot, aby se zabránilo jeho poškození nebo případnému vzniku požáru.
 - k) Pokud je napájecí zdroj zapnut, stroj nepřenášejte.
 - l) Zařízení vždy odpojte od napájení (např. vyjměte ze zařízení akumulátor).
 - Kdykoliv stroj ponecháte bez dozoru,
 - Před odstraněním nánosů blokujících průchod nebo před vyčištěním výstupní šachty,
 - Před kontrolou, čištěním a jakoukoli prací na stroji;
 - m) Nepoužívejte zařízení za špatných povětrnostních podmínek, zvláště pak pokud hrozí nebezpečí bouřek.
- ### 4) Údržba a uložení
- a) Všechny matice, šrouby a spojovací prvky udržujte dotaženy, aby bylo zařízení v bezpečném provozním stavu;
 - b) Opotřebené nebo poškozené díly vyměňte.

- c) Používejte pouze originální díly a příslušenství.
- d) Stroj skladujte na suchém místě mimo dosah dětí.
- e) Pokud je stroj zastaven kvůli údržbě, prohlídce nebo pro jeho uskladnění, nebo kvůli výměně příslušenství, vypněte napájecí zdroj, stroj odpojte od napájecího přívodu a ujistěte se, zda se všechny pohyblivé části zcela zastavily. Před provedením prohlídky, nastavení apod. ponechte stroj vychladnout. Provádějte pečlivou údržbu stroje a udržujte jej v čistotě.
- f) Stroj skladujte na suchém místě mimo dosah dětí.
- g) Před uložením ponechte stroj vždy vychladnout.
- h) Nikdy se nepokoušejte vyřadit funkci blokace ochranným krytem.

BEZPEČNOSTNÍ VAROVÁNÍ TÝKAJÍCÍ SE BATERIÍ

- a) **Nepokoušejte se demontovat, rozebírat nebo rozřezávat baterie nebo její články.**
- b) **Neprovádějte zkratování baterie. Neukládejte baterie nahodile v krabicích nebo v zásuvkách, kde by mohlo dojít k jejich vzájemnému zkratování nebo k zkratování způsobenému jinými předměty.** Není-li baterie používána, udržujte

ji v bezpečné vzdálenosti od sponek na papíry, mincí, klíčů, hřebíků, šroubů nebo jiných malých kovových předmětů, které mohou způsobit propojení kontaktů baterie. Zkratování kontaktů baterie může způsobit popáleniny nebo požár.

- c) **Nevystavujte baterii působení horka nebo ohně. Vyvarujte se skladování baterií na otevřeném slunci.**
- d) **Nevystavujte baterii mechanickým rázům.**
- e) **Dojde-li k úniku kapaliny z baterie, zabraňte tomu, aby se tato kapalina dostala do kontaktu s pokožkou nebo aby zasáhla oči. Dojde-li k takovému kontaktu, zasažené místo omyjte značným množstvím vody a vyhledejte lékařské ošetření.**
- f) **Dojde-li k požití kapaliny z baterie, vyhledejte okamžitě lékařské ošetření.**
- g) **Udržujte baterie čisté a suché.**
- h) **Jsou-li svorky baterie znečištěny, otřete je čistým a suchým hadříkem.**
- i) **Baterie musí být před použitím nabita. Vždy postupujte podle uvedených pokynů a používejte správný postup nabíjení.**
- j) **Nenechávejte baterii**

nabíjet, nebude-li baterie použita.

- k) Po dlouhodobém uložení budete možná muset provést několik cyklů nabíjení a vybíjení, aby baterie dosáhla svého maximálního výkonu.**
- l) Baterie poskytuje nejvyšší výkon, je-li používána při běžné pokojové teplotě (20°C ± 5°C).**
- m) Při likvidaci baterií oddělte od sebe baterie s odlišnými elektrochemickými systémy.**
- n) Provádějte nabíjení pouze v nabíječce, která je specifikovaná společností WORX. Nepoužívejte jinou nabíječku, než je nabíječka speciálně dodaná pro použití s tímto zařízením. Nabíječka, která je vhodná pro jeden typ baterie, může při použití jiného typu baterie vytvářet riziko způsobení požáru.**
- o) Nepoužívejte žádnou baterii, která není určena pro použití s tímto zařízením.**
- p) Ukládejte baterie mimo dosah dětí.**
- q) Uchovejte originální dokumentaci k tomuto výrobku pro budoucí odkazy.**
- r) Není-li zařízení používáno, vyjměte z něj baterii.**
- s) Provádějte řádnou likvidaci baterie.**

SYMBOLY

	Přečtěte si návod k obsluze
	Používejte ochranné prostředky zraku
	Používejte ochranu sluchu
	Držte z dosahu okolních osob.
	Nebezpečí úrazu
	Nevystavujte toto zařízení vlhkosti.
	Před výměnou příslušenství zajistěte, aby byla z náradí vyjmuta baterie.
 Li-Ion	Baterie neodhazujte do komunálního odpadu. Odevzdejte je do sběren pro likvidaci (recyklaci) speciálního odpadu.
	Nevystavujte ohni
	Nevystavujte dešti nebo vodě

	<p>Vysloužilé elektrické přístroje by neměly být vyhazovány společně s odpadem z domácnosti. Nářadí recyklujte ve sběrnách zřízených k tomuto účelu. O možnostech recyklace se informujte na místních úřadech nebo u prodejce.</p>
	<p>xINR18/65-y: Válcové baterie Li-Ion s maximálním průměrem 18 mm a s maximální výškou 65 mm. „x“ znamená počet článků zapojených do série, prázdný údaj, je-li 1, „-y“ znamená počet článků zapojených paralelně, prázdný údaj, je-li 1.</p>

OBSLUHU

PŘEDMĚT POUŽITÍ:

Fukar je vhodný pro vyfukování nečistot. Není určen pro vnitřní použití ani péči o srst zvířat.

SESTAVENÍ A OBSLUHU

PROVÁDĚNÝ ÚKON	OBR
Montáž & demontáž foukač trubice	Viz obr. A&B
<p>VYJMUTÍ NEBO NAsAZENÍ AKUMULÁTORU</p> <p>POZNÁMKA: Najděte aretační západky po stranách spodní části těla vrtáčky. Po jejich stlačení uvolníte akumulátor, který lze následně vytáhnout. Vyměňte baterii z těla vrtáčky. Po nabití nasadíte akumulátor jemným zatlačením zpět do portu.</p>	Viz obr. C&D
<p>Kontrola stavu nabití baterie</p> <p>PŘED POUŽITÍM AKUMULÁTOROVÉHO FUKARU</p> <p>Akumulátor NENÍ NABITÝ a před používáním je nezbytné jej nabít.</p> <p>NABÍJENÍ AKUMULÁTORU</p> <p>Podrobnější údaje naleznete v příručce k nabíječce.</p> <p>VAROVÁNÍ! Tato nabíječka a akumulátor jsou speciálně zkonstruovány pro vzájemné používání – nezkoušejte používat jiná zařízení. Vždy zabraňte vniknutí kovových předmětů do nabíječky nebo kontaktu kovových předmětů s póly akumulátoru, což by mohlo způsobit elektrickou závalu i úraz.</p>	Viz obr. E

Spuštění / zastavení



VAROVÁNÍ: Po vypnutí zařízení ještě několik sekund běží. Před odložením zařízení počkejte, až se motor zcela zastaví.

Viz obr. F

Použití zařízení jako foukače

TIPY PRO UŽIVATELE

- Při používání přístroje držte trubici fukaru asi 8" nad zemí.
- Provádějte pohyb ze strany na stranu jako při zametání. Pomalu postupujte vpřed tak, aby byly nahromaděné nečistoty/listy neustále před vámi.
- Po nafoukání nečistot/listů na hromádku lze tuto hromádku snadno zlikvidovat.



UPOZORNĚNÍ!

- **Neodfukujte tvrdé předměty, jako jsou hřebíky, šrouby nebo kamení.**
- **Neprovozujte foukač v blízkosti okolo stojících osob nebo domácích zvířat.**
- **Zvýšenou opatrnost věnujte při foukání listů ze schodů nebo jiných stísněných míst.**
- **Používejte bezpečnostní brýle nebo jinou vhodnou ochranu zraku, dlouhé kalhoty a obuv.**

Viz obr. G

Nastavení rychlosti foukání

Viz obr. G

73

ČIŠTĚNÍ PŘÍSTROJE

Přístroj pravidelně čistěte.



VAROVÁNÍ! Udržujte výrobek v suchu. Za žádných okolností na něj nestříkejte vodu.

- **K čištění přístroje použijte pouze mýdlový roztok a vlhký hadřík.**
- **Nepoužívejte žádný druh mycího prostředku, čisticího prostředku nebo rozpouštědla s obsahem chemických látek, které by mohly vážně poškodit plasty.**
- **Přístroj používá samomazná ložiska, takže není třeba provádět mazání.**

OCHRANA ŽIVOTNÍHO PROSTŘEDÍ



Nepotřebné elektrické výrobky by neměly být likvidovány v běžném domácím odpadu. Je-li to možné, zajistěte jejich recyklaci. Informace týkající se recyklace získáte na místním úřadě nebo u prodejce.

PROHLÁŠENÍ O SHODĚ

My,
POSITEC Germany GmbH
Konrad-Adenauer-Ufer 37
50668 Köln

Tímto prohlašujeme, že výrobek
Název **Li-ion akumulátorový fukar WORX**
Typ **WG546E/WG546E.1/ WG546E.2/ WG549E.9**
(**520-559 - označení stroje, kategorie
akumulátorových fukarů**)
Funkce **Vyfukování nečistot**

Splňuje požadavky následujících směrnic
2006/42/EC
2014/30/EU
2011/65/EU
2000/14/EC v novelizaci 2005/88/EC

2000/14/EC v novelizaci 2005/88/EC
- Postup posuzování shody podle **Dodatek V.**
- Měřený akustický výkon **95,8dB(A)**
- Deklarovaný zaručený akustický výkon **99dB(A)**

Splňované normy
EN 60335-1
EN 50636-2-100
EN 62233,
EN ISO 3744
EN 55014-1
EN 55014-2

Osoba odpovídající za vytvoření technické dokumentace:
Name Russell Nicholson
Address Positec Power Tools (Europe) Ltd,
PO Box 6242, Newbury, RG14 9LT, UK



Suzhou 2016/09/14
Allen Ding
Zástupce vrchní konstrukční kanceláře, Testování &
Certifikace

1. RUKOVÄŤ

2. SIEŤOVÝ VYPÍNAČ ON/OFF

3. KRYT VENTILÁTORA

4. TLAČIDLO NA UVOLNENIE TRUBICE

5. HORNÁ TRUBICA FUKÁRA

6. SPODNÁ TRUBICA FUKÁRA

7. KRYT MOTORA

8. JEDNOTKA BATÉRIÍ *

9. ZÁPADKA JEDNOTKY BATÉRIÍ*

*Štandardná dodávka neobsahuje všetko zobrazené či opísané príslušenstvo.

TECHNICKÉ PARAMETRE

Typ **WG546E WG546E.1 WG546E.2 WG546E.9**
(520-559- označenie stroja, kategórie akumulátorových fukárov)

	WG546E WG546E.2	WG546E.1	WG546E.9
Napájanie nabíjačky	20V \equiv Max**		
Rýchlosť fukára	I: 97km/h II: 145km/h		
Sací výkon	I: 6.4m ³ /min II: 9.6m ³ /min		
Bežný čas nabíjania	Pribl. 5 hod	Pribl. 2 hod	/
Hmotnosť stroja	2.6 kg	2.9 kg	1.9kg

** Napätie merané bez prevádzkového zaťaženia. Počiatočné nabitie batérie dosahuje maximálne 20 Voltov. Nominálne napätie je 18 Voltov.

INFORMÁCIE O HLUKU/ VIBRÁCIÁCH

Nameraný akustický tlak	L_{pA} : 83dB (A)
	K_{pA} : 3.0dB(A)
Nameraný akustický výkon	L_{wA} : 99dB(A)

Používajte ochranu sluchu



INFORMÁCIE O VIBRÁCIÁCH

Hodnota emisie vibrácií:	$a_h < 2.5m/s^2$
Nepresnosť	$K = 1.5m/s^2$

Deklarovaná celková hodnota vibrácií sa môže použiť na vzájomné porovnanie jednotlivých náradí a takisto aj na predbežné stanovenie času práce.



VÝSTRAHA: Hodnota emisie vibrácií počas skutočného používania elektrického náradia sa môže odlišovať od deklarovanej hodnoty, a to v závislosti od spôsobu používania náradia a v závislosti od nasledujúcich príkladov odchýlok od spôsobu používania náradia:

Akým spôsobom sa náradie používa a aké materiály budú rezané alebo vŕtané.

Náradie je v dobrom stave a je dobre udržiavané.

Používanie správneho príslušenstva v spojení s náradím a zabezpečenie jeho ostroti a dobrého stavu.

Tesnosť zovretia rúkaví a používanie doplnkov proti vibráciám.

Používanie náradia na účel určený podľa konštrukcie a v súlade s pokynmi.

Toto náradie môže vyvolávať syndróm trasenia rúk a ramien, pokiaľ jeho používanie nie je správnym spôsobom riadené.



VÝSTRAHA: Kvôli presnosti by mal odhad úrovne expozície v skutočných podmienkach používania obsahovať tiež všetky súčasti prevádzkového cyklu, ako sú časy, keď je náradie vypnuté a počas ktorých beží na voľnobehu, a to okrem skutočného vykonávania práce. Tým môže dôjsť k značnému zníženiu úrovne expozície počas celkového prevádzkového času.

Pomôžte minimalizovať riziko expozície účinkom vibrácií. VŽDY používajte ostré sekáče a čepele.

Náradie udržiavajte v súlade s týmto návodom a udržiavajte ho dobre namazané (ak je to potrebné).

Ak sa náradie používa často, investujte do príslušenstva zabraňujúceho vibráciám.

Vyhňte sa používaniu náradia pri teplote 10°C a menej.

Prácu si naplánujte tak, aby ste akékoľvek používanie náradia pri vysokých vibráciách rozdelili do niekoľkých dní.

ACCESSORIES

	WG546E	WG546E.1
Nabíjačka	1(WA3760)	1(WA3860)
Jednotka Batéri	1(WA3551)	1(WA3553)

	WG546E.2	WG546E.9
Nabíjačka	1(WA3760)	/
Jednotka Batéri	2(WA3551)	/

Odporúčame Vám, aby ste si zakúpili príslušenstvo v rovnakej predajni, v akej ste zakúpili aj vaše náradie. Zvoľte si typ príslušenstva podľa práce, ktorú budete prevádzkať. Ďalšie podrobnosti nájdete na obale príslušenstva. Pomoc a užitočné rady vám môže poskytnúť predajca náradia.

BEZPEČNOSŤ VÝROBKU VŠEOBECNÉ BEZPEČNOSTNÉ POKYNY

UPOZORNENIE:
Prečítajte si všetky bezpečnostné upozornenia a všetky pokyny. Ak nebudete dodržiavať uvedené bezpečnostné pokyny a upozornenia, môže dôjsť k úrazu elektrickým prúdom, požiaru alebo vážnym zraneniam.

Uložte bezpečnostné pokyny na ďalšie použitie.

Toto zariadenie môže byť použité iba s napájacou jednotkou, ktorá bola dodaná s týmto zariadením.

DÔLEŽITÉ PRED POUŽITÍM SI POZORNE PREČÍTAJTE NÁVOD NA OBSLUHU A USCHOVAJTE HO NA ĎALŠIE POUŽITIE.

Pokyny k bezpečnému použitíu

1) Zaškolení

- Pozorne si prečítajte nasledujúce pokyny. Zoznámte sa s ovládacími prvkami a so správnym použitím tohoto zariadenia.
- Nikdy nenechávajte obsluhovať toto zariadenie deti, osoby so zníženými fyzickými, zmyslovými alebo duševnými schopnosťami, alebo nedostatkom skúseností a znalostí, alebo osoby nezoznámené s týmito pokynmi na obsluhu zariadenia. Vek obsluhy môže byť obmedzený miestnymi predpismi.
- Nikdy zariadenie nepoužívajte v blízkosti ďalších osôb, hlavne detí alebo domácich zvierat.
- Pamätajte na to, že obsluha alebo používateľ zariadenia je zodpovedný za nehody alebo škody, ktoré hrozia iným osobám alebo ich majetku.

2) Príprava

- Pri práci so zariadením vždy noste pevnú obuv a dlhé nohavice. Nepracujte so strojom naboso, alebo v otvorenej obuvi - sandáloch. Nenoste pri práci voľný odev alebo odev, ktorý obsahuje voľne visiace šnúrky či viazanky.
- Nenoste voľný odev alebo šperky, ktoré by mohli byť vtiahnuté do nasávania vzduchu. Dlhé vlasy držte mimo dosahu nasávania vzduchu.
- Zaoštarajte si ochranu sluchu a

- ochranné okuliare. Používajte ich po celú dobu práce so strojom.
- d) So strojom pracujte iba v odporúčenej polohe a iba na pevnom, vodorovnom podklade.
 - e) So strojom nepracujte na spevnených alebo štrkovitých podkladoch, kde môže dôjsť k zraneniu vymršteným materiálom.
 - f) Pred použitím vždy vizuálne skontrolujte, či sú spájacie prvky bezpečne zaistené, či nie je poškodený kryt a či sú ochranné kryty a mriežky na svojom mieste. S ohľadom na vyváženosť opotrebovanej alebo poškodenej súčasti meňte celé zostavy. Poškodené alebo nečitateľné štítky vymeňte.

3) Použitie

- a) Pred uvedením do prevádzky sa uistite, či je privádzacia komora prázdna.
- b) Svoju tvár aj telo držte mimo dosahu privádzacích otvorov.
- c) Zabráňte, aby sa vaše ruky alebo iné časti tela či odevu dostali do privádzacej komory, výstupnej šachty alebo do blízkosti akýchkoľvek pohyblivých častí.
- d) Za všetkých okolností udržiajte rovnováhu a správny postoj. Nepreťažujte sa. Pri zavádzaní materiálu do stroja nestojte nikdy vyššie, než je úroveň jeho základne.
- e) Pri práci vždy stojte mimo výfukovú oblasť stroja.
- f) Ak začne stroj vydávať neobvyklý zvuk, alebo sa

- objavia vibrácie, okamžite vypnite napájanie a počkajte, kým sa stroj úplne nezastaví. Pred opätovným uvedením do chodu zo stroja vyťahnite akumulátorový blok a vykonajte nasledujúce kroky:
- i) skontrolujte, či nie je niečo poškodené;
 - ii) akékoľvek poškodené časti vymeňte alebo opravte;
 - iii) skontrolujte, či nie sú niektoré časti uvoľnené a utiahnite ich.
- g) Zabráňte, aby sa spracovávaný materiál hromadil na mieste výstupu; tým by sa bránilo správne odvodu, čo by mohlo spôsobiť spätný ráz materiálu na mieste vstupného otvoru.
 - h) Ak dôjde k zaneseniu stroja, odpojte napájací zdroj a pred vyčistením a odstránením úlomkov zo stroja vyťahnite akumulátor.
 - i) Nikdy nepracujte so zariadením, ak má poškodené ochranné kryty alebo štíty, alebo ak nemá na svojom mieste bezpečnostnú výbavu.
 - j) Napájací zdroj udržiajte v čistote bez zanesených úlomkov alebo iných nečistôt, aby sa zabránilo jeho poškodeniu alebo prípadnému vzniku požiaru.
 - k) Ak je napájací zdroj zapnutý, stroj neprenášajte.
 - l) Zariadenie vždy odpojte od napájania (napr. vyťahnite zo zariadenia akumulátor).
 - Kedykoľvek stroj necháte bez dozoru,
 - Pred odstránením nánosov

- blokujúcich priechod alebo pred vyčistením výstupnej šachty,
- Pred kontrolou, čistením, a každou prácou na zariadení
- m) Zariadenie nepoužívajte v zlých poveternostných podmienkach, hlavne ak hrozí nebezpečenstvo búrok.

4) Údržba a uskladnenie

- a) Všetky matice, skrutky a spájacie prvky udržiavajte dotiahnuté, aby bolo zariadenie v bezpečnom prevádzkovom stave.
- b) Opotrebované alebo poškodené diely vymeňte.
- c) Používajte iba originálne diely a príslušenstvo.
- d) Stroj skladujte na suchom mieste mimo dosahu detí.
- e) Ak je stroj zastavený z dôvodu údržby, prehliadky alebo z dôvodu uskladnenia, výmeny príslušenstva, vypnite napájací zdroj, stroj odpojte od napájacieho prívodu a uistite sa, či sa všetky pohyblivé časti úplne zastavili. Pred prevedením prehliadky, nastavenia atď. nechajte stroj vychladnúť. Vykonávajte dôkladnú údržbu stroja a udržiavajte ho v čistote.
- f) Stroj skladujte na suchom mieste mimo dosahu detí.
- g) Pred uložením nechajte stroj vždy vychladnúť.
- h) Nikdy sa nepokúšajte vyradiť funkciu blokovanie ochranným krytom.

BEZPEČNOSTNÉ VAROVANIA TÝKAJÚCE SA BATÉRIÍ

- a) **Nepokúšajte sa demontovať, rozoberať alebo rozrezávať batérie alebo jej články.**
- b) **Batériu neskratujte. Neukladajte batérie náhodne v škatuliach alebo v zásuvkách, kde by mohlo dôjsť k ich vzájomnému skratovaniu alebo k skratovaniu spôsobenému inými predmetmi.** Ak sa batéria nepoužíva, udržiavajte ju v bezpečnej vzdialenosti od sponiek na papieri, mincí, kľúčov, klincov, skrutiek alebo iných malých kovových predmetov, ktoré môžu spôsobiť prepojenie kontaktov batérie. Skratovanie kontaktov batérie môže spôsobiť popáleniny alebo požiar.
- c) **Nevystavujte batériu pôsobeniu tepla alebo ohňa. Vyvarujte sa skladovania batérií na otvorenom slnku.**
- d) **Nevystavujte batériu mechanickým rázom.**
- e) **Ak dôjde k úniku kvapaliny z batérie, zabráňte tomu, aby sa táto kvapalina dostala do kontaktu s pokožkou alebo aby zasiahla oči. Ak dôjde k takému kontaktu, zasiahnuté miesto umyte**

- značným množstvom vody a vyhl'adajte lekárske ošetrovanie.
- f) Ak dôjde k požitiu kvapaliny z batérie, vyhl'adajte okamžite lekárske ošetrovanie.
- g) Udržujte batérie čisté a suché.
- h) Ak sú svorky batérie znečistené, utrite ich čistou a suchou handričkou.
- i) Batéria musí byť pred použitím nabitá. Vždy postupujte podľa uvedených pokynov a používajte správny postup nabíjania.
- j) Nenechávajte batériu nabíjať, ak nebude batéria použitá.
- k) Po dlhodobom uložení budete možno musieť vykonať niekoľko cyklov nabíjania a vybíjania, aby batéria dosiahla svoj maximálny výkon.
- l) Batéria poskytuje najvyšší výkon, ak sa používa pri bežnej izbovej teplote (20 °C ± 5 °C).
- m) Pri likvidácii batérií oddel'te od seba batérie s odlišnými elektrochemickými systémami.
- n) Vykonávajte nabíjanie iba v nabíjačke, ktorá je špecifikovaná spoločnosťou WORX. Nepoužívajte inú

nabíjačku, než je nabíjačka špeciálne dodaná na použitie s týmto zariadením. Nabíjačka, ktorá je vhodná pre jeden typ batérie, môže pri použití iného typu batérie vytvárať riziko spôsobenia požiaru.

- o) Nepoužívajte žiadnu batériu, ktorá nie je určená na použitie s týmto zariadením.
- p) Ukladajte batérie mimo dosahu detí.
- q) Uchovajte originálnu dokumentáciu k tomuto výrobku na budúce odkazy.
- r) Ak sa zariadenie nepoužíva, vyberte z neho batériu.
- s) Vykonávajte riadnu likvidáciu batérie.

SYMBOLY

	Prečítajte si návod na obsluhu
	Používajte ochranné prostriedky zraku
	Používajte ochranu sluchu
	Držte sa mimo dosahu okolo stojacích osôb



	Nebezpečenstvo úrazu
	Nevystavujte dažďu
	Pred výmenou príslušenstva zaistite, aby bola z náradia vybratá batéria.
 Li-Ion	Batérie nezhadzujte. Vyčerpané batérie odneste do miestneho zberného (recyklačného) miesta špeciálneho odpadu
	Nespaľujte ich
	Nevystavujte dažďu alebo vode
	Elektrické výrobky sa nesmú likvidovať spolu s domácim odpadom. Recyklujte v zberných miestach na tento účel zriadených. O možnosti recyklácie sa informujte na miestnych úradoch alebo u predajcu.
	xINR18/65-y: Valcové batérie Li-Ion s maximálnym priemerom 18 mm a maximálnou výškou 65 mm; „x“ predstavuje počet článkov so sériovým zapojením, ak je iba 1, použije sa medzera; „-y“ predstavuje počet článkov s paralelným zapojením, ak je iba 1, použije sa medzera.

PREVÁDZKA

POUŽÍVANIE PODĽA URČENIA:

Fukár je vhodný na vyfukovanie nečistôt. Nie je určený na vnútorné použitie ani starostlivosť o srst' zvierat.

MONTÁŽ A OBSLUHA

VYKONÁVANÝ ÚKON	BRÁZOK
Montáž & demontážou fúkacej trubice	Pozrite obr. A&B
VYBRATIE, NASADENIE JEDNOTKY BATÉRIE POZNÁMKA: Na batérie nájdite západky a ich zatlačením uvoľníte jednotku batérie z náradia. Jednotku vyberte z náradia. Po nabití jednotku batérií vložte do priestoru pre batérie. Stačí na to jemné zatlačenie.	Pozrite obr. C&D
Kontrola stavu nabitia batérie PRED POUŽITÍM AKUMULÁTOROVÉHO FUKÁRA Batéria NIE JE NABITÁ a pred použitím je potrebné ju úplne nabiť. NABITIE BATÉRIÍ Podrobné údaje nájdete v príručke k nabíjačke.	Pozrite obr. E
 VAROVANIE: Nabíjačka a batéria boli navrhnuté tak, aby mohli byť používané spoločne, a preto sa nepokúšajte používať žiadne iné zariadenia. Nikdy nevkładajte ani nedovoľte vniknutiu kovových predmetov medzi spojenia nabíjačky alebo batérie, pretože môže dôjsť k vzniku elektrickej poruchy alebo nebezpečenstva.	
Zapnutie / zastavenie	
 VAROVANIE: Nabíjačka a batéria boli navrhnuté tak, aby mohli byť používané spoločne, a preto sa nepokúšajte používať žiadne iné zariadenia. Nikdy nevkładajte ani nedovoľte vniknutiu kovových predmetov medzi spojenia nabíjačky alebo batérie, pretože môže dôjsť k vzniku elektrickej poruchy alebo nebezpečenstva.	Pozrite obr. F

Použitie zariadenia ako fúkača
TIPY PRE POUŽÍVATEĽA
- Pri používaní prístroja držte trubicu fúkača asi 8" nad zemou.
Pohybujte zo strany na stranu ako pri zametaní. Pomaly postupujte vpred tak, aby boli nahromadené nečistoty/listy neustále pred vami.
- Po nafúkaní nečistôt/listov na hromadu je možné túto hromadu ľahko zlikvidovať.



UPOZORNENIE!

- **Nefúkajte na tvrdé predmety, ako sú klince, skrutky alebo kamene.**
- **Nepoužívajte fúkač v blízkosti okolo stojacích osôb alebo domácich zvierat.**
- **Zvýšenú opatrnosť venujte pri fúkaní listia zo schodov alebo iných stiesnených miest.**
- **Používajte bezpečnostné okuliare alebo inú vhodnú ochranu zraku, dlhé nohavice a obuv.**

Pozrite
obr. G

Nastavenie rýchlosti fúkania

Pozrite
obr. G

ČISTENIE PRÍSTROJA

Prístroj pravidelne čistite.



VAROVANIE! Udržujte výrobok v suchu. Za žiadnych okolností naň nestriekajte vodu.

- **Na čistenie prístroja použite iba mydlový roztok a vlhkú handričku.**
- **Nepoužívajte žiadny druh umývacieho prostriedku, čistiaceho prostriedku alebo rozpúšťadla s obsahom chemických látok, ktoré by mohli vážne poškodiť plasty.**
- **Prístroj používa samomazné ložiská, takže nie je potrebné ho mazat'.**

OCHRANA ŽIVOTNÉHO PROSTREDIA



Nepotrebné elektrické výrobky by nemali byť likvidované s bežným domácim odpadom. Ak to bude možné, zaistite ich recykláciu. Informácie týkajúce sa recyklácie získate na miestnom úrade alebo u predajcu.

PREHLÁSENIE O ZHODE

My,
POSITEC Germany GmbH
Konrad-Adenauer-Ufer 37
50668 Köln

Vyhlasujeme, že tento výrobok
Popis **Li-ion akumulátorový fúkač WORX**
Typ **WG546E WG546E.1 WG546E.2 WG546E.9**
(**520-559 - označenie stroja, kategórie akumulátorových fúkačov**)
Funkcia **Vyfukovanie nečistôt**

Zodpovedá nasledujúcim smerniciam:

2006/42/EC
2014/30/EU
2011/65/EU
2000/14/EC v novelizácii 2005/88/EC

2000/14/EC v novelizácii 2005/88/EC:

- Postup vyhodnotenia zhody podľa **Dodatku V.**
- Meraný akustický výkon **95.8 dB(A)**
- Deklarovaný zaručený akustický výkon **99 dB(A)**

Spĺňa posudzované normy:

EN 60335-1
EN 50636-2-100
EN 62233,
EN ISO 3744
EN 55014-1
EN 55014-2

Osoba zodpovedajúca za technickú dokumentáciu,
Názov Russell Nicholson
Názov Positec Power Tools (Europe) Ltd,
PO Box 6242, Newbury, RG14 9LT, UK



Suzhou 2016/09/14

Allen Ding

Zástupca vrchnej konštrukčnej kancelárie,
Testovanie & Certifikácia

**Akumulátorový (lítiovo-iónový)
vysávač/dúchadlo**

SK

1. PEGA

2. INTERRUPTOR ON/OFF

3. CAIXA DA VENTONHA

4. BOTÃO DE LIBERTAÇÃO DO TUBO

5. TUBO DO SOPRADOR SUPERIOR

6. TUBO DO SOPRADOR INFERIOR

7. COMPARTIMENTO DO MOTOR

8. BATERIA CARREGÁVEL *

9. BOTÕES PARA LIBERTAÇÃO DA BATERIA *

*Acessórios ilustrados ou descritos não estão totalmente abrangidos no fornecimento.

DADOS TÉCNICOS

Tipo **WG546E WG546E.1 WG546E.2 WG546E.9 (520-559- designação de aparelho mecânico, representativo de berbequim sem fio de Soprador com bateria de lítio)**

	WG546E WG546E.2	WG546E.1	WG546E.9
Voltagem avaliada	20V \equiv Max**		
Velocidade do soprador	I: 97km/h II: 145km/h		
Capacidade de ar	I: 6.4m ³ /min II: 9.6m ³ /min		
Duração de carga	5hr aprox.	2hr aprox.	/
Peso	2.6 kg	2.9 kg	1.9kg

**Tensão medida sem carga. A tensão inicial da bateria atinge o máximo de 20 volts. A tensão nominal é de 18 volts.

DADOS SOBRE RUÍDOS E VIBRAÇÕES

Pressão de som avaliada	L_{pA} : 83dB (A) K_{pA} : 3.0dB(A)
Potência de som avaliada	L_{wA} : 99dB(A)
Usar protecção para os ouvidos.	

INFORMAÇÃO DE VIBRAÇÃO

Valor relativo a vibrações	$a_h < 2.5m/s^2$
Instabilidade	$K = 1.5m/s^2$

O valor total declarado da vibração poderá ser utilizado para comparar uma ferramenta com outra e poderá também ser utilizado numa avaliação preliminar de exposição.



AVISO: Os valores de emissão de vibração durante a utilização da ferramenta podem divergir dos valores declarados, dependendo da forma como a ferramenta é utilizada, dependendo dos exemplos seguintes e de outros modos de utilização:

O modo como a ferramenta é utilizada, os materiais a cortar ou perfurar.

A ferramenta estar em boas condições e bem conservada.

A utilização do acessório correcto para a ferramenta e a garantia de que está afiada e em boas condições.

A firmeza com que se segura nas pegas e se quaisquer acessórios vibratórios são utilizados

Se a ferramenta é utilizada para o objectivo para a qual foi concebida e segundo as instruções.

Esta ferramenta pode causar síndrome de vibração mão-braço, se não for adequadamente utilizada.



AVISO: Para ser preciso, uma estimativa do nível de exposição nas condições actuais de utilização devem ter em conta todas as partes do ciclo de operação, como tempos em que a ferramenta está desligada e quando está em funcionamento, mas inactiva, ou seja, não realizando o seu trabalho. Isto poderá reduzir significativamente o nível de exposição durante o período total de trabalho.

Como minimizar o seu risco de Utilize SEMPRE formões, brocas e lâminas afiadas.

Mantenha esta ferramenta de acordo com as instruções e bem lubrificada (quando aplicável)

Se a ferramenta for utilizada regularmente, invista em acessórios anti-vibração.

Evite utilizar ferramentas a temperaturas de 10°C ou inferior.

Planeie o seu horário de trabalho de forma a distribuir a utilização de ferramentas de alta vibração ao longo de vários dias.

ACESSÓRIOS

	WG546E	WG546E.1
Carregador	1(WA3760)	1(WA3860)
Conjunto de baterias	1(WA3551)	1(WA3553)

	WG546E.2	WG546E.9
Carregador	1(WA3760)	/
Conjunto de baterias	2(WA3551)	/

Recomendamos-lhe que compre todos os acessórios no fornecedor onde tenha adquirido a ferramenta. Escolha os acessórios de acordo com o trabalho que tenciona executar. Para mais pormenores, consulte a embalagem destes. Os comerciais também pode ajudar e aconselhar.

SEGURANÇA DO PRODUTO AVISOS GÉRAIS DE SEGURANÇA

 **AVISO: Leia todos os avisos e instruções de segurança.** O desrespeito dos avisos e instruções pode resultar em choques eléctricos, incêndios e/ou ferimentos graves.

Preserve todos avisos e instruções para referência futura.

Este aparelho só deve ser utilizado com a fonte de alimentação fornecida com o mesmo.

IMPORTANTE LEIA CUIDADOSAMENTE ANTES DE UTILIZAR PRESERVE PARA FUTURA REFERÊNCIA

Práticas de utilização segura 1) Treino

- Leia estas instruções atentamente. Familiarize-se com os comandos e a correcta utilização deste equipamento.
- Nunca permita que crianças, pessoas com capacidades físicas, sensoriais ou mentais reduzidas ou falta de experiência e conhecimento ou pessoas não familiarizadas com estas instruções utilizem a máquina; os regulamentos locais poderão limitar a idade do operador.
- Nunca utilize a máquina, quando estiverem outras pessoas, sobretudo crianças, ou animais nas redondezas.
- O utilizador desta ferramenta é responsável pelos acidentes ou pelas situações de perigo que afectem outras pessoas ou os bens destas.

2) Preparation

- Ao cortar a relva, use sempre calçado forte e calças compridas. Não opere a máquina se estiver descalço ou estiver a usar sandálias abertas. Evite usar roupas largas ou com cordões ou laços suspensos.
- Não use roupas largas ou qualquer peça de joalharia que possa ficar presa nas ranhuras de ventilação. Mantenha o cabelo comprido afastado das ranhuras de ventilação;
- Obtenha proteção auditiva e óculos de segurança. Use-os sempre enquanto opera a máquina.
- Opere a máquina numa

posição recomendada e apenas numa superfície firme e nivelada.

- e) Não opere a máquina numa superfície pavimentada ou em cascalho, onde o material ejetado possa causar ferimentos.
- f) Antes de usar, inspecione sempre visualmente para verificar se os retentores estão seguros, se a caixa não está danificada e se as proteções e ecrãs estão no devido lugar. Substitua os componentes desgastos ou danificados em conjuntos para preservar o equilíbrio. Substitua as etiquetas danificadas ou ilegíveis.

3) Funcionamento

- a) Antes de efetuar o arranque da máquina, certifique-se de que a câmara de alimentação está vazia.
- b) Mantenha o rosto e o corpo afastados da abertura de entrada de alimentação.
- c) Não permita a presença de mãos ou de qualquer outra parte do corpo ou vestuário no interior da câmara de alimentação, bica de descarga ou junto a qualquer peça móvel.
- d) Mantenha sempre o equilíbrio e posição apropriados. Não tente chegar a um local de forma insegura. Nunca permaneça num nível superior à base da máquina quando alimentar material para esta.
- e) Mantenha-se sempre afastado

da zona de descarga quando operar esta máquina.

- f) Se a máquina começar a produzir ruídos incomuns ou vibração, desligue imediatamente a fonte de alimentação e deixe a máquina parar. Remova o pacote de baterias da máquina e tome as medidas seguintes antes de reiniciar e operar a máquina:
 - i) inspecione eventuais danos;
 - ii) substitua ou repare peças danificadas;
 - iii) verifique e aperte eventuais peças soltas.
- g) Não permita a acumulação de material na zona de descarga; isto poderá prevenir a descarga apropriada e pode resultar retorno de material através da abertura de alimentação.
- h) Se a máquina entupir, desligue a fonte de alimentação e remova o conjunto de pilhas da máquina antes de limpar os resíduos.
- i) Nunca opere a máquina com barreiras de proteção ou viseiras anómalas ou sem dispositivos de segurança.
- j) Mantenha a fonte de alimentação limpa de resíduos e de outras acumulações para evitar danos na fonte de alimentação ou possível incêndio.
- k) Não transporte esta máquina enquanto a fonte de alimentação estiver a funcionar.
- l) Desligue a máquina da fonte de alimentação (por

- ex.: remova a bateria da ferramenta)
- Sempre que abandona a máquina,
 - Antes de eliminar bloqueios ou a desentupir a bacia,
 - Antes de verificar, limpar ou reparar o equipamento.
- m) Evite utilizar a máquina em más condições atmosféricas, especialmente quando existe o risco de queda de raios.

4) Manutenção e armazenamento

- a) Mantenha todas as porcas, cavilhas e parafusos apertados para ter a certeza de que o equipamento está em condições de ser utilizado de forma segura.
- b) Substitua as peças que estejam desgastadas ou danificadas.
- c) Utilize apenas peças e acessórios de origem.
- d) Guarde a máquina num local seco fora do alcance das crianças.
- e) Quando a máquina parar para reparação, inspeção ou armazenamento ou para substituição de um acessório, desligue a fonte de alimentação, desligue a máquina da fonte de alimentação e certifique-se de que todas as peças móveis pararam completamente. Deixe a máquina arrefecer antes de realizar quaisquer inspeções, ajustes, etc. Mantenha a máquina com cuidado e limpa.

- f) Guarde a máquina num local seco fora do alcance das crianças.
- g) Deixe a máquina arrefecer sempre antes de guardá-la.
- h) Nunca tente substituir a funcionalidade travada da proteção.

AVISOS DE SEGURANÇA PARA A BATERIA



- a) Não desmonte, abra ou corte as células da bateria.**
- b) Não submeta a bateria a curto-circuitos. Não armazena as baterias ao acaso numa caixa ou gaveta onde possam provocar um curto-circuito ou submetidas a curto-circuitos por materiais condutores.** Quando não estiver a utilizar a bateria, mantenha-a afastada de outros objectos metálicos, como cliques, moedas, chaves, pregos, parafusos ou outros pequenos objectos de metal, que possam realizar uma ligação de um terminal a outro. Um curto-circuito dos terminais da bateria pode provocar queimaduras ou um incêndio.
- c) Não exponha a bateria ao calor ou a incêndios. Evite o armazenamento à exposição de luz solar directa.**
- d) Não exponha a bateria ao choque eléctrico.**
- e) Em casos de fugas na**









bateria, não permita que o líquido entre em contacto com a pele ou olhos. Caso entre em contacto, lave a área afectada com quantidades abundantes de água e procure aconselhamento médico.

- f) Procure imediatamente aconselhamento médico se ingerir uma célula ou bateria.
- g) Mantenha a bateria limpa e seca.
- h) Limpe os terminais da bateria com um pano limpo e seco em caso de sujidade.
- i) A bateria necessita de ser carregada antes de ser utilizada. Consulte sempre estas instruções e utilize o procedimento de carga correcto.
- j) Não mantenha a bateria a carregar quando não for utilizada.
- k) Após longos períodos de tempos de armazenamento, pode ser necessário carregar e descarregar a bateria diversas vezes para obter o desempenho máximo.
- l) A bateria regista o seu melhor desempenho quando é utilizada a uma temperatura ambiente normal ($20\text{ °C} \pm 5\text{ °C}$).
- m) Ao eliminar as baterias, mantenha as baterias com diferentes sistemas electroquímicos separadas umas das outras.

- n) Recarregue apenas com o carregador especificado pela WORX. Não utilize um carregador que não se encontra especificado para a utilização com o equipamento. Um carregador adequado para um determinado tipo de bateria pode provocar risco de incêndio quando é utilizado com outra bateria.
- o) Não utilize uma bateria que não se encontra concebida para a utilização com o equipamento.
- p) Mantenha a bateria fora do alcance das crianças.
- q) Preserve as informações originais do produto para futura referência.
- r) Retire a bateria do equipamento quando não estiver em utilização.
- s) Elimine-a de forma adequada.

SÍMBOLOS

	Ler o manual
	Usar óculos de protecção
	Usar protecção para os ouvidos



	Mantenha as outras pessoas afastadas
	Aviso de perigo
	Não exponha a máquina à chuva
	Certifique-se de que a bateria foi removida antes de substituir os acessórios.
 Li-Ion	Não eliminar as baterias. As baterias usadas devem ser entregues num ponto de reciclagem.
	Não queimar
	Não expor as baterias à chuva ou água
	Os equipamentos eléctricos não devem ser despositados com o lixo doméstico. Se existirem instalações adequadas deve reciclá-los. Consulte a sua autoridade local para tratamento de lixos ou fornecedor para obter aconselhamento sobre reciclagem.
	xINR18/65-y: Pilhas de lítio-íon cilíndricas com diâmetro máx. de 18mm e altura máx. de 65mm; “x” representa um número de série das pilhas ligadas, em branco se 1; “-y” representa um número de células paralelas ligadas, em branco se 1.

FUNCIONAMENTO

UTILIZAÇÃO CONFORME AS DISPOSIÇÕES

O soprador foi concebido para soprar detritos. Não deve ser utilizado para limpar detritos em locais fechados nem para limpeza de animais.

MONTAGEM E FUNCIONAMENTO

AÇÃO	FIGURA
MONTAGEM & separar o tubo	Ver Fig A&B
<p>COMO RETIRAR OU INSTALAR O CONJUNTO DE BATERIAS</p> <p>NOTA: Prima o fecho de fixação da bateria e remova-a do berbequim. Após o carregamento, faça deslizar a bateria para o interior do compartimento da mesma existente no berbequim. Um ligeiro empurrão e pressão são suficientes.</p>	Ver Fig C&D
<p>Verificar o estado de carga da bateria</p> <p>ANTES DE UTILIZAR O SOPRADOR SEM FIOS.</p> <p>O seu conjunto de baterias está DESCARREGDO e tem de o carregar uma vez antes o utilizar.</p> <p>CARREGAMENTO DO CONJUNTO DE BATERIAS</p> <p>Pode encontrar mais detalhes no manual do carregador.</p>	Ver Fig E
<p> AVISO! O carregador e o conjunto de baterias são concebidos especificamente para trabalhar em conjunto e, por isso, não tente utilizar outros dispositivos. Nunca introduza ou deixe entrar objectos metálicos no seu carregador ou nas ligações do conjunto de baterias porque pode causar falhas eléctricas ou perigos.</p>	
<p>LIGAR E PARAR</p> <p> AVISO! A ferramenta ainda funciona durante alguns segundos depois de ter sido desligada. Permita que o motor pare por completo antes de pousar a ferramenta.</p>	See Fig. F

UTILIZAÇÃO DO SOPRADOR SUGESTÕES PARA O UTILIZADOR

- Segure no tubo de sopragem a cerca de 8" acima do chão quando estiver a usar a ferramenta

Use um movimento de lado a lado. Avance lentamente mantendo os detritos acumulados/folhas à sua frente.
- Depois de soprar os detritos/as folhas e depois de ter formado um monte com os mesmos, é mais fácil dispor deste monte.



CUIDADO!

- Não sobre objectos pesados como pregos, parafusos ou pedras.
- Não utilize o soprador junto a pessoas e animais de estimação.
- Tenha muito cuidado quando remove detritos de escadas e outras áreas estreitas.
- Utilize óculos de protecção ou outro equipamento de protecção ocular apropriado, calças compridas e sapatos.

Ajustar a velocidade de ventilação

Ver Fig G

Ver Fig G

DECLARAÇÃO DE CONFORMIDADE

Nós,
POSITEC Germany GmbH
Konrad-Adenauer-Ufer 37
50668 Köln

Declaramos que o produto,
Descrição **WORX Soprador com bateria de lítio**
Tipo **WG546E WG546E.1 WG546E.2 WG549E.9**
(5 - designação de aparelho mecânico,
representativo de berbequim sem fio de
Soprador com bateria de lítio)
Função **Soprar detritos**

Cumpe as seguintes Directivas,
2006/42/EC
2014/30/EU
2011/65/EU
2000/14/EC rectificada em 2005/88/EC

2000/14/EC rectificada em 2005/88/EC.
- Processo de Avaliação de Conformidade segundo
Anexo V
- Nível de Volume de Som Medido **95.8dB(A)**
- Nível de Volume de Som Garantido **99dB(A)**

Normas em conformidade com,
EN 60335-1
EN 50636-2-100
EN 62233,
EN ISO 3744
EN 55014-1
EN 55014-2

Pessoa autorizada a compilar o ficheiro técnico,
Nome Russell Nicholson
Endereço Positec Power Tools (Europe)Ltd, PO
Box 6242, Newbury, RG14 9LT, UK



Suzhou 2016/09/14
Allen Ding
Engenheiro-chefe adjunto, Teste e Certificação

88 LIMPAR A FERRAMENTA

Limpe a ferramenta regularmente.



AVISO! Mantenha a ferramenta seca.
Não salpique com água seja em que circunstância for.

- Para limpar a ferramenta, use apenas um detergente suave e um pano humedecido.
- Não use qualquer tipo de detergente, produto de limpeza ou solvente que inclua produtos químicos que possam danificar seriamente o plástico.
- Esta ferramenta inclui rolamentos de lubrificação automática pelo que não é necessária qualquer lubrificação.

PROTECÇÃO AMBIENTAL



Os equipamentos eléctricos não devem ser despositados com o lixo doméstico. Se existirem instalações adequadas deve reciclá-los. Consulte a sua autoridade local para tratamento de lixos ou fornecedor para obter aconselhamento sobre reciclagem.

1. HANDTAG

2. PÅ/AV STRÖMBRYTARE

3. FLÄKTHUS

4. KNAPP FÖR LÖSGÖRANDE AV SLANGEN

5. ÖVRE BLÅSRÖR

6. NEDRE BLÅSRÖR

7. MOTORHUS

8. BATTERIPAKET *

9. KNAPPAR FÖR LÖSGÖRANDE AV

BATTERIPACKEN *

*Avbildat eller beskrivet tillbehör ingår delvis inte i leveransomfånget.

TEKNISKA DATA

Typ **WG546E WG546E.1 WG546E.2 WG546E.9**
(520-559- maskinbeteckning, anger Blåsare/
Sopare med litiumbatteri)

	WG546E WG546E.2	WG546E.1	WG546E.9
Spänning	20V \approx Max**		
Blåshastighet	I: 97km/h II: 145km/h		
Luftkapacitet	I: 6.4m ³ /min II: 9.6m ³ /min		
Laddningstid	5 timme Ungefär	2 timme Ungefär	/
Maskinens vikt	2.6 kg	2.9 kg	1.9kg

** Spänning uppmätt utan belastning. Initial batterispänning är max. 20V. Nominell spänning är 18V.

LJUD- OCH VIBRATIONS DATA

Ett uppmätt ljudtryck	L_{pA} : 83dB (A)
	K_{pA} : 3.0dB(A)
En uppmätt ljudstyrka	L_{wA} : 99dB(A)

Använd hörselskydd



VIBRATIONSINFORMATION

Typisk uppmätt vibrering $a_h < 2.5m/s^2$

Osäkerhet $K = 1.5m/s^2$

Det deklarerade totala vibrationsvärdet kan användas för att jämföra ett verktyg med ett annat och det kan också användas för preliminär bedömning av exponering.



VARNING: Vibrationsemissionsvärdet vid användning av maskinverktyg kan skilja sig åt från det deklarerade värdet beroende på hur verktyget används och beroende på följande exempel och andra variationer av hur verktyget används:

Hur verktyget används och materialet som verktyget används med.

Verktyget är i bra skick och bra underhållet.

Användning av korrekt tillbehör till verktyget och säkerställandet att det är vasst och i bra skick.

Beroende på hur tajt åtdraget handtaget är och om några antivibrationstillbehör används.

Verktyget används som avsett enligt konstruktionen och de här instruktionerna.

Detta verktyg kan orsaka hand-arm-vibrationsyndrom om det används på felaktigt sätt.



VARNING: För att det ska bli korrekt bör en beräkning av exponeringsnivån under verkliga förhållanden vid användning också tas med för alla delar av hanteringscykeln såsom tiden när verktyget är avstängt och när det körs på tomgång utan att utföra något arbete. Detta kan betydligt minska exponeringsnivån över den totala arbetsperioden.

Hjälp för att minimera risken för vibrationsexponering.

Använd ALLTID skarpa mejslar, borrar och blad.

Underhåll verktyget i enlighet med dessa instruktioner och håll det välsmört (där det är nödvändigt).

Om verktyget ska användas regelbundet, investera i antivibrationstillbehör.

Undvik att använda verktyget i temperaturer på 10°C eller lägre.

Planera ditt arbetsschema för att sprida ut användning av kraftigt vibrerande verktyg över flera dagar.

TILLBEHÖR

	WG546E	WG546E.1
Laddare	1(WA3760)	1(WA3860)
Batteripaket	1(WA3551)	1(WA3553)

	WG546E.2	WG546E.9
Laddare	1(WA3760)	/
Batteripaket	2(WA3551)	/

Vi rekommenderar att du köper dina tillbehör från samma återförsäljare som du köpte produkten från. Välj tillbehör som passar den typ av arbete som du planerar att utföra. Läs på tillbehörens förpackning för mera information. Din återförsäljare kan också hjälpa dig och ge dig råd.

PRODUKTSÄKERHET GENERELLA SÄKERHETSVARNINGAR

 **WARNING! Läs alla instruktioner.** Följs inte alla nedanstående instruktioner kan det leda till elektriska stötar, brand och/eller allvarliga skador.

Spara alla varningar och instruktioner för framtida bruk.

Apparaten bör endast användas med det medföljande nätaggregatet.

VIKTIGT LÄS NOGA FÖRE ANVÄNDNING SPARA FÖR FRAMTIDA REFERENS

Säker användningspraxis

1) Utbildning

a) Läs noga igenom dessa instruktioner. Bekanta dig

med kontrollerna och hur man använder maskinen på rätt sätt;

- b) Låt aldrig barn, personer med nedsatt fysisk, sensorisk eller mental förmåga eller brist på erfarenhet och kunskap, eller personer som inte känner till dessa instruktioner, använda maskinen. Lokala föreskrifter kan begränsa operatörens ålder.
- c) Använd aldrig maskinen då människor, i synnerhet barn, eller husdjur är i närheten;
- d) Operatören eller användaren är ansvarig för olyckor eller faror som uppstår för andra personer eller deras egendom.

2) FÖRBEREDELSE

- a) Under arbete med maskinen, använd alltid solida skodon och långbyxor. Använd inte denna apparat när du är barfota eller använder öppna sandaler. Undvik att använda kläder som sitter löst eller som har hängande remmar eller band.
- b) Använd inte löst sittande kläder eller smycken som kan sugas in i luftinloppet. Låt inte långt hår komma nära luftinloppen;
- c) Använd skyddsglasögon under användning; använd hörselskydd.
- d) Kör maskinen i en rekommenderad position och endast på en fast, jämnt underlag.
- e) Kör inte maskinen på en

stenbelagd eller grusad yta där utlagt material kan orsaka skada.

- f) Inspektera alltid maskinen visuellt innan användning, för att se till att fästanordningar är säkrade, att kåpan är oskadad och att skydd och skärmar sitter på plats. Byt ut slitna eller skadade komponenter i uppsättningarna för att bevara balansen. Byt ut skadade eller oläsliga etiketter.

3) ANVÄNDNING

- a) Innan du startar maskinen, säkerställ att matarkammaren är tom.
- b) Håll ditt ansikte och din kropp borta från mataröppningen.
- c) Låt inte händer eller en annan kroppsdel eller kläder komma i kontakt med insidan av matarkammaren, utmatningsrännan eller i närheten av någon rörlig del.
- d) Håll god balans och fotfäste i alla lägen. Översträck dig inte. Stå aldrig på en högre nivå än basen av maskinen när du matar in material i den.
- e) Stå inte i vägen för utsläppszone när du kör maskinen.
- f) Om maskinen skulle börja ge ifrån sig ovanliga ljud eller vibrationer, stäng omedelbart av strömkällan och låt maskinen stanna. Ta bort batteripaket från maskinen och vidta följande åtgärder innan du startar om och kör

maskinen:

- i) Inspektera för skada.;
ii) Ersätt eller reparera eventuella skadade delar;
iii) Kontrollera och dra åt eventuella lösa delar.
- g) Låt inte bearbetat material byggas upp i utsläppszone; detta kan förhindra ordentligt utsläpp och resultera i rekyl av material genom mataröppningen.
- h) Om maskinen blir igensatt, stäng av strömmen och ta bort batteripaketet från maskinen innan du rensar bort skräp.
- i) Använd aldrig maskinen med trasiga skydd eller skärmar, eller utan säkerhetsanordningar,
- j) Håll strömkällan fri från skräp och andra ansamlingar för att förhindra skador på strömkällan eller möjlig brand.
- k) Transportera inte denna maskin medan strömmen är på.
- l) Koppla alltid bort maskinen från strömkällan (ta t.ex. bort batteripaketet från maskinen)
- Närhelst du går ifrån maskinen;
 - Innan du rensar en tilltäppning;
 - Innan kontroll, rengöring eller underhåll på maskinen;
- m) Undvik att använda maskinen under dåliga väderförhållanden, särskilt vid risk för blixtnedslag.

4) UNDERHÅLL OCH FÖRVARING

- a) Se till att alla muttrar, bultar och skruvar är åtdragna för att säkerställa att maskinen är driftsäker.
- b) Byt ut slitna eller skadade delar.
- c) Använd endast originalreservdelar och tillbehör.
- d) Förvara maskinen på en torr plats, utom räckhåll för barn.
- e) När maskinen stoppas, p.g.a. service, kontroll, lagring eller för att byta tillbehör, stäng av strömkällan, koppla bort maskinen från strömförsörjningen och säkerställ att alla delar som rör sig har stannat helt och hållet. Låt maskinen svalna innan du utför kontroller, justeringar etc. Vårda maskinen och håll den ren.
- f) Förvara maskinen på en torr plats, utom räckhåll för barn.
- g) Låt alltid gräsklipparen svalna innan du ställer undan den.
- h) Försök aldrig att "köra över" spärranordningen på skyddet.

SÄKERHETS FÖRESKRIFTER FÖR BATTERIPAKET

- a) **Ta inte isär batteriet, öppna inte heller batteriet eller sära på battericeller.**
- b) **Kortslut inte batteriet. Förvara inte batteriet på ett slarvigt sätt i en låda**

där det kan kortslutas eller skadas av ledande material.

När batteriet inte används, håll det borta från metallobjekt, såsom pappersgem, pengar, nycklar, naglar, skruvar eller andra små metallobjekt som kan leda ström från en terminal till en annan. Om batteriterminalerna kortsluter varandra kan de förorsaka brandrisk.

- c) Exponera inte batteriet för eld eller värme. Undvik förvaring i direkt solljus.**
- d) Utsätt inte batteriet för mekanisk chock.**
- e) Om batteriet läcker, låt inte vätskan komma i kontakt med hud eller ögon. Om så ändå skulle hända, skölj med mycket vatten och sök läkarhjälp.**
- f) Sök omedelbar läkarhjälp om någon har svält en battericell eller batteriet.**
- g) Håll batteriet rent och torrt.**
- h) Torka av batteriet om det blir smutsigt med en torr, ren trasa.**
- i) Batteriet måste laddas före användning. Använd den här bruksanvisningen för att ladda batteriet korrekt.**
- j) Låt inte batteriet stå på laddning när det inte används.**
- k) Efter lång tids användning kan det bli nödvändigt att ladda och ladda ur batteriet många gånger för att nå maximal**

- prestanda.
- l) Batterier fungerar bäst när de används vid normal rumstemperatur (20°C ± 5°C).**
- m) När du kasserar batteriet, se till att hålla batterier med olika elektrokemiska system ifrån varandra.**
- n) Ladda endast med laddare av varumärket WORX. Använd ingen annan laddare än den som specifikt ska användas med det här batteriet.** En laddare som passar för en viss typ av batteri kan förorsaka brandrisk vid användning tillsammans med ett annat batteri.
- o) Använd inte ett batteri som inte är avsett för användning med det här verktyget.**
- p) Håll batteriet borta från barn.**
- q) Behåll den ursprungliga bruksanvisningen för framtida användning.**
- r) Plocka ur batteriet från verktyget då det inte används.**
- s) Kassera batteriet på rätt sätt.**

SYMBOLER

	Läs bruksanvisningen
	Använd skyddsglasögon
	Använd hörselskydd
	Håll kringstående och barn borta
	Varning för fara
	Utsätt inte för regn
	Ta bort batteriet från sockeln innan du utför någon justering, service eller underhåll.
 Li-Ion	Kasta inte batterier i soptunnan. Lämna uttjänta batterier till din lokala uppsamlings eller återvinningsstation.
	Får ej uppeldas
	Får ej utsättas för regn eller vatten

	<p>Uttjänade elektriska produkter får inte kasseras som hushållsavfall. Återanvänd där det finns anläggningar för det. Kontakta dina lokala myndigheter eller återförsäljare för återvinningsrid.</p>
	<p>xINR18/65-y: Cylinderformade litiumjon-battericeller, med en max-diameter på 18 mm och max-höjd på 65 mm; "x" representerar ett antal celler seriekopplade, tomt om 1; "-y" representerar ett antal celler parallellkopplade, tomt om 1</p>

ANVÄNDNING

ÄNDAMÅLSENLIG ANVÄNDNING

Blåsaren är avsedd för att blåsa skräp. Den är inte avsedd att användas inomhus eller för djurtrimning.

MONTERING OCH DRIFT

ÅTGÄRD	FIGUR
SÄTTA IHOP & demontering av blåsöröret	Se A&B
<p>TA BORT ELLER SÄTTA I BATTERIPAKETET</p> <p>OBs: Tryck på batteripaketets spärrhake och ta bort batteriet från bormaskinen. Efter laddningen skjut i batteripaketet i bormaskinens batteriport. En enkel skjutning och ett lätt tryck är tillräckligt.</p>	Se C&D
<p>Kontroll av batteriladdningsstillståndet INNAN DEN SLADDLÖSA LÖVBLÅSAREN ANVÄNDS</p> <p>Ditt batteripaket är OLADDAT och du måste ladda det en gang innan användning.</p> <p>LADDA BATTERIET</p> <p>Mer information finns i bruksanvisningen till laddaren.</p> <p> VARNING! Laddaren och batteripaketet är särskilt konstruerade för att fungera tillsammans. Använd inget annat batteripaket eller någon annan laddare. Se till att inga metallföremål kommer in i laddaren eller batteripaketet. Det kan orsaka elektriska fel som kan medföra fara.</p>	Se E

START OCH STOPP



VARNING! Verktöget fortsätter att gå i några sekunder efter att det stängts av. Låt motorn stanna helt och hållet innan verktöget sätts ned.

Se F

ANVÄNDA LÖVBLÅSAREN ANVÄNDARRÅD

- Håll blåsöröret ungefär 20cm över marken vid användning.
- Rör den i en svepande rörelse från sida till sida. Gå långsamt framåt och håll det samlade skräpet framför dig.
- När skräpet/löven blåsts ihop i en hög är det enkelt att göra sig av med högen.



FÖRSIKTIGHET!

- **Blås inte hårda föremål som spikar, bultar eller stenar.**
- **Använd inte lövblåsaren nära åskådare eller husdjur.**
- **Var extra försiktig vid rengöring av trappor eller andra trånga utrymmen.**
- **Använd säkerhetsglasögon eller annan lämplig ögonskyddsutrustning, långbyxor och skor.**

Se G

Justera blåshastigheten

Se G

RENGÖR VERKTYGET

Rengör verktöget regelbundet.



- VARNING!** Håll produkten torr. Spruta under inga omständigheter vatten på det.
- **Rengör endast med mildtvålösning och en fuktig trasa.**
 - **Använd inga tvättmedel, rengöringsmedel eller lösningsmedel som kan innehålla kemikalier som kan skada plasten.**
 - **Produkten använder självsmörjande lager så ingen smörjning krävs.**

MILJÖSKYDD



Uttjänade elektriska produkter får inte kasseras som hushållsavfall. Återanvänd där det finns anläggningar för det. Kontakta dina lokala myndigheter eller återförsäljare för återvinningsrid.

DEKLARATION OM ÖVERENSSTÄMMELSE

Vi,
POSITEC Germany GmbH
Konrad-Adenauer-Ufer 37
50668 Köln

Deklarerar att denna produkt,
Beskrivning **WORX Blåsare/Sopare med litiumbatteri**
Typ **WG546E WG546E.1 WG546E.2 WG549E.9**
(520-559 - maskinbeteckning, anger Blåsare/Sopare med litiumbatteri)
Funktion **Blåsa skräp**

Uppfyller följande direktiv,
2006/42/EC
2014/30/EU
2011/65/EU
2000/14/EC ändrad av 2005/88/EC

2000/14/EC ändrad av 2005/88/EC:
- Konformitetsutvärderingsprocedur enligt **Annex V**
- Uppmätt bullernivå **95.8dB(A)**
- Deklarerad garanterad bullernivå **99dB(A)**

Standarder överensstämmer med
EN 60335-1
EN 50636-2-100
EN 62233,
EN ISO 3744
EN 55014-1
EN 55014-2

Personen som godkänts att sammanställa den tekniska filen.
Nam Russell Nicholson
Adress Positec Power Tools (Europe)Ltd, PO Box 6242, Newbury, RG14 9LT, UK



Suzhou 2016/09/14
Allen Ding
Vice chefsingenjör, tester och certifiering

1. ROČAJ

2. STIKALO ZA VKLOP/IZKLOP

3. OHIŠJE VENTILATORJA

4. GUMB ZA SPROSTITEV CEVI

5. ZGORNJA CEV ZA SESANJE

6. SPODNJA CEV ZA SESANJE

7. OHIŠJE MOTORJA

8. AKUMULATOR *

9. GUMB ZA SPROSTITEV AKUMULATORJA*

*Pri standardni dobavi niso vključeni vsi prikazani dodatki.

TEHNIČNI PODATKI

Vrsta **WG546E WG546E.1 WG546E.2 WG546E.9**
(520-559- oznaka naprave, predstavnik brezžičnih puhalnikov)

	WG546E WG546E.2	WG546E.1	WG546E.9
Napetost	20V \equiv Max**		
Hitrost pihanja	I: 97km/h II: 145km/h		
Količina zraka	I: 6.4m ³ /min II: 9.6m ³ /min		
Čas polnjenja	Pribl. 5 h	Pribl. 2 h	/
Teža strojčka	2.6 kg	2.9 kg	1.9kg

** Napetost merjena brez obremenitve. Začetna napetost akumulatorja doseže maksimum 20 V. Običajna napetost je 18 V.

INFORMACIJE GLEDE HRUPA/VIBRACIJ

Vrednotena raven zvočnega tlaka	L_{pA} : 83dB (A) K_{pA} : 3.0dB(A)
Vrednotena raven zvočne moči	L_{wA} : 99dB(A)
Uporabljajte zaščito za ušesa	

PODATKI O VIBRACIJAH

Tipična vrednotena raven vibracij	$a_h < 2.5m/s^2$
Negotovost	$K = 1.5m/s^2$

Deklarirano vrednost emisije vibracij lahko uporabite za primerjavo med strojčki, hkrati pa s pomočjo nje predvidite pričakovano raven izpostavljenosti.

! **OPOZORILO!** Dejanska vrednost emisije vibracij med uporabo orodja, se lahko razlikuje od navedene, kajti nanjo vpliva tudi način uporabe orodja, predvsem naslednje okoliščine:
Način uporabe orodja in materiali, ki jih z njim režete ali vanje vrtate.

Ali je orodje v dobrem stanju in ustrezno vzdrževano. Uporaba ustreznega dodatka in njegova brezhibnost. Čvrstost oprijema ročajev in morebitna uporaba dodatkov za zmanjševanje vibracij. Uporaba orodja za predviden namen, skladen s temi navodili.

Če orodja ne uporabljate pravilno, lahko povzroči vibracijski sindrom zapestja in rok.

! **OPOZORILO!** Če želite resnično natančno oceniti raven izpostavljenosti v dejanskih okoliščinah, morate upoštevati tudi vse faze delovnega procesa, tudi število vklopov in izklopov orodja ter čas, ko deluje v prostem teku in neobremenjeno. To lahko znatno zmanjša raven izpostavljenosti tekom celotnega delovnega procesa.

Pomoč pri zmanjševanju tveganja pri izpostavljenosti vibracijam.

VEDNO uporabljajte le ostra dleta, svedre in rezila. Orodje vzdržujte skladno s temi navodili in poskrbite, da bo dobro namazano (kjer je potrebno).

Če boste orodje uporabljali redno, potem investirajte v dodatke za zmanjševanje vibracij.

Orodja ne uporabljajte pri temperaturah pod 10 °C. Delo si organizirajte tako, da boste opravila z visoko ravno vibracij izvajali v več fazah, tekom nekaj dni.

DODATKI

	WG546E	WG546E.1
Polnilec	1(WA3760)	1(WA3860)
Akumulator	1(WA3551)	1(WA3553)
	WG546E.2	WG546E.9
Polnilec	1(WA3760)	/
Akumulator	2(WA3551)	/

Priporočamo vam, da dodatke vedno kupujete v isti trgovini, kot ste kupili orodje. Vedno uporabite takšen dodatek, ki ustreza vašemu delu. Za podrobnosti si

Brezžični puhalnik/pometalnik z litijevim akumulatorjem

SL

oglejte razlage na embalaži kompleta dodatkov. Ravno tako pa vam bo pravilno svetovalo tudi osebje v trgovini, kjer ste kupili izdelek.

VARNOSTNA NAVODILA SPLOŠNA VARNOSTNA NAVODILA

 **OPOZORILO: Preberite vsa varnostna opozorila in navodila.** Neupoštevanje opozoril in navodil lahko privede do električnega udara in/ali resnih poškodb.

Vsa opozorila in navodila si shranite za kasnejšo uporabo.

Napravo lahko uporabljate le, če imate na voljo tudi enoto za napajanje.

POMEMBNO PRED UPORABO OBVEZNO PREBERITE SHRANITE ZA KASNEJŠO UPORABO

Varna uporaba

1) Usposabljanje

- Pazljivo preberite navodila. Pred uporabo naprave se temeljito seznanite s pravili za njeno pravilno uporabo;
- Nikoli ne dovolite, da bi osebe, ki niso ustrezno seznanjene s temi navodili ali otroci uporabljali to napravo. Lokalni predpisi lahko tudi predpisujejo starost uporabnika naprave;
- Nikoli ne uporabljajte kosilnice z nitjo, ko se v neposredni bližini nahajajo osebe, še posebej

otroci ali domače živali.

- Za nezgode ali škodo, povzročeno na drugih osebah ali njihovi lastnini, je odgovoren uporabnik ali lastnik.

2) Priprava

- Med uporabo naprave bodite vedno obuti v čvrsto obutev in imejte oblečene dolge hlače. Naprave ne uporabljajte bos ali, če imate obute odprte sandale. Ne nosite ohlapnih oblačil, katerih deli bi se lahko ujeli v premikajoče se dele naprave.
- Med uporabo naprave nikoli ne nosite ohlapnih oblačil ali nakita, ki bi jih(ga) lahko povleklo v odprtino za vsesavanje zraka. Pazite, da odprtini za vsesavanje zraka ne boste približali las.
- Uporabljajte zaščito za ušesa in zaščitna očala. Zaščitna sredstva nosite več čas uporabe naprave.
- Napravo uporabljajte v predpisanem položaju in zgolj na čvrsti, ravni podlagi.
- Naprave ne uporabljajte na tlakovanih ali peščenih površinah, kajti delci, ki jih naprava izvrže bi lahko povzročili poškodbe.
- Napravo pred uporabo vedno vizualno pregledajte in preverite če so deli pritrdila dobro pričvrščena, ohišje v brezhibnem stanju, varovala in zastori pa na predpisanem mestu. Obrabljene ali poškodovane dele zamenjajte v kompletu in tako zagotovite ustrezno uravnoteženost naprave.

Zamenjajte poškodovane ali nečitljive oznake.

3) Uporaba

- a) Preden napravo zaženete, preverite, če je polnilna komora prazna.
- b) Z obrazom in deli telesa bodite odmaknjeni od odprtine za polnjenje.
- c) Pazite, da z rokami ali drugimi deli telesa, oziroma oblačili, ne boste segali v bližino polnilne komore, odprtine za izmetavanje ali blizu premikajočih se delov naprave.
- d) Med uporabo naprave imejte stalno trden ter stabilen položaj. Naprave ne uporabljate na predelih, ki jih težko dosežete. Med uporabo naprave nikoli ne stojte višje od točke, na kateri v napravo vstavljate material.
- e) Med uporabo naprave vedno stojte proč od odprtine za izmetavanje.
- f) Če naprava med delovanjem začne neustrezno delovati oziroma vibrirati, jo takoj izklopite in počakajte, da se popolnoma zaustavi. Iz naprave odstranite akumulator in pred njenim ponovnim zagonom izvedite naslednje ukrepe:
 - i) napravo preverite glede poškodb;
 - ii) odpravite okvare in zamenjajte morebitne poškodovane dele;
 - iii) preverite pritrditev in privijte slabo pritrjene dele.
- g) Med uporabo naprave skrbite, da se razkosani material ne bo kopičil na stenah odprtine za izmetavanje; to lahko oteži izmetavanje in povzroči, da material izvrže skozi odprtino za polnjenje.
- h) Če se naprava zapolni z materialom, jo izklopite, odstranite akumulator ter šele nato odstranite zagozdeni material.
- i) Naprave nikoli ne uporabljajte, če opazite, da je kakšen od njenih delov poškodovan za varno uporabo.
- j) Pogonski agregat naj bo vedno čist, brez vseh tujkov, kajti tako preprečite morebitne poškodbe ali požar.
- k) Naprave nikoli ne predstavljajte, če je priklopljena na napajanje in deluje.
- l) Napravo odklopite z vira napajanja (odstranite akumulator iz ležišča)
 - Če boste zapustili delovno mesto,
 - Pred odstranjevanjem zagozdenega dela ali čiščenjem odprtine za izmetavanje,
 - Pred preverjanjem, čiščenjem ali delom na napravi.
- m) Napravo uporabljate le podnevi ali, ko je zagotovljena ustrezna osvetlitev.

4) Vzdrževanje in shranjevanje

- a) Poskrbite, da bodo vse matice in vijaki vedno dobro priviti, saj le tako zagotovite, da je naprava v varnem stanju.
- b) Obrabljene in poškodovane dele

- takoj zamenjajte.
- c) Uporabljajte le originalne nadomestne dele in dodatke.
 - d) Napravo shranjujte na suhem mestu, izven dosega otrok.
 - e) Kadar napravo zaustavite zaradi servisiranja, pregledovanja ali pred shranjevanjem oziroma pred menjavo priključka, jo obvezno izklopite, odklopite z vira napajanja ter počakajte, da se premikajoči se deli popolnoma zaustavijo. Pred pregledovanjem, prilagajanjem itd., počakajte, da se naprava ohladi. Z napravo ravnajte skrbno in poskrbite, da bo vedno čista.
 - f) Napravo shranjujte na suhem mestu, izven dosega otrok.
 - g) Pred shranjevanjem naj se naprava vedno ustrezno ohladi.
 - h) Nikoli ne poskušajte blokirati zaščitnega notranjega zaklepa.

VARNOSTNA OPOZORILA ZA AKUMULATOR

- a) **Akumulatorja nikoli ne odpirajte ali razstavljajte, niti ga ne razbijajte.**
- b) **Pazite, da ne povzročite kratkega stika.**
Akumulatorjev nikakor ne shranjujte v škatli ali predalu, kjer lahko pride do kratkega stika, bodisi med njimi ali z ostalimi prevodnimi predmeti.
Kadar akumulator ni nameščen v strojčku, ga hranite proč od

drugih kovinskih predmetov, kot so sponke za papir, kovanci, ključi, žblji, vijaki ali drugi drobni kovinski predmeti, ki bi lahko omogočili povezavo med kontakti. Če pride do stika med kontakti akumulatorja, to lahko povzroči požar.

- c) **Akumulatorja ne izpostavlajte vročini ali ognju. Če je mono, akumulatorja ne izpostavlajte neposredni sončni svetlobi.**
- d) **Akumulatorja nikoli ne izpostavlajte mehanskim poškodbam.**
- e) **Če opazite, da akumulator pušča, pazite, da tekočina ne pride v stik s kožo ali očmi. V primeru, da akumulatorska tekočina pride v stik s kožo ali z očmi, izperite prizadete dele z vodo in takoj poiščite zdravniško pomoč.**
- f) **Vsekakor pa takoj obiščite zdravnika, če ste zaužili kakršen koli del akumulatorja.**
- g) **Akumulator shranjujte na čistem in suhem mestu.**
- h) **Če se akumulator zamaže, ga takoj očistite s čisto in suho krpo.**
- i) **Akumulator morate pred uporabo napolniti. Pri polnjenju akumulatorja vedno upoštevajte predpisana navodila in postopke.**

- j) Če akumulatorja ne polnite, ga odstranite iz polnilca.
- k) Po daljšem obdobju skladiščenja, boste za doseg maksimalne zmogljivosti akumulatorja verjetno morali slednjega nekajkrat napolniti in izprazniti.
- l) Akumulator deluje najbolj učinkovito, če ga uporabljate pri običajni sobni temperaturi ($20\text{ }^{\circ}\text{C} \pm 5\text{ }^{\circ}\text{C}$).
- m) Pri odlaganju akumulatorja pazite, da boste akumulatorje, ki imajo različne elektrokemične sisteme zavrgli ločeno.
- n) Za polnjenje uporabljajte le polnilce, ki jih je predpisal WORX. Nikoli ne uporabljajte polnilcev, ki niso posebej namenjeni za polnjenje vašega akumulatorja. Polnilec, ki je predpisan za eno vrsto akumulatorjev lahko pri drugem akumulatorju povzroči požar.
- o) Nikoli ne uporabljajte akumulatorjev, ki niso zasnovani za določeno vrsto opreme.
- p) Akumulatorje shranjujte izven dosega otrok.
- q) Za podrobnosti, si oglejte gradivo, ki je bilo priloženo akumulatorju.
- r) Če strojčka ne uporabljate, iz njega odstranite akumulator.

s) Akumulatorje odlagajte skladno s predpisi.

SIMBOLI

	Preberite priročnik z navodili
	Uporabljajte zaščito za oči
	Uporabljajte zaščito za ušesa
	Prisotni naj bodo varno oddaljeni
	Opozorila glede nevarnosti
	Ne izpostavljajte dežju
	Poskrbite, da boste pred menjavanjem dodatkov odstranili akumulator.
  Li-Ion	Akumulatorjev ne zavrzite skupaj z ostalimi odpadki, temveč jih dostavite na mesto za ločeno zbiranje odpadkov
	Prepovedano sežiganje

	Ne izpostavljajte dežju ali vodi
	Odpadnih električnih naprav ne smete zavreči skupaj z ostalimi gospodinjstskimi odpadki. Dostavite jih na mesto za ločeno zbiranje odpadkov. Glede podrobnosti, se posvetujte z lokalno službo za ravnanje z odpadki.
	xINR18/65-y: Cilindrične litijeve akumulatorske celice največjega premera 18 mm in dolžine 65 mm; "x" predstavlja število zaporedno vezanih celic, če je 1, potem je to mesto prazno; "-y" predstavlja število vzporedno vezanih celic, če je 1 je mesto prazno.

Zaganjanje in ugašanje



OPOZORILO: Orodje po ugasnitvi še nekaj sekund deluje. Zato pred odlaganjem malce počakajte.

Glejte slike F

UPORABA PUHALNIKA
NAPOTKI ZA UPORABO

- Med uporabo puhalnika držite cev približno 8" nad tlemi.
Z nihajnimi gibi pomikajte puhalnik levo in desno. Počasi se pomikajte naprej in s puhalnikom puhajte delce proč od sebe.
- Ko delce/listje nakopičite na kup, slednjega enostavneje odstranite.



POZOR!

- **S puhalnikom nikoli ne puhajte trdnih delcev kot so žebliji, vijaki ali kamni.**
- **Puhalnika ne uporabljajte blizu ljudi ali živali.**
- **Bodite še posebej pozorni, če puhalnik uporabljate na stopnicah ali drugih ozkih predelih.**
- **Med uporabo puhalnika nosite varnostna očala ali druga zaščitna sredstva za oči, oblečene imejte dolge hlače in obute čevlje.**

Glejte slike G

Nastavljanje intenzivnosti puhanja

Glejte slike G

101

UPORABA NAPRAVE

PREDVIDENI NAMEN:

Puhalnik je namenjen puhanju delcev. Nikakor pa ni namenjen za notranjo uporabo ali kot pripomoček za nego živali.

SESTAVLJANJE IN NAČIN UPORABE

DEJANJE	SLIKA
SESTAVLJANJE & odstranjevanjem cevi puhalnika	Glejte slike A in B
ODSTRANJEVANJE ALI NAMEŠČANJE AKUMULATORJA OPOMBA: Stisnite gumb za sprostitvev akumulatorja in sprostitve akumulator iz ležišča. Po končanem polnjenju, akumulator vstavite v ležišče. Pri tem lahko uporabite že majhno silo.	Glejte slike C in D
Preverjanje stanja napoljenosti akumulatorja PRED UPORABO BREŽIČNEGA PUHALNIKA Akumulator je ob dobavi NENAPOLNJEN, zato ga morate pred prvo uporabo do konca napolniti. POLNJENJE AKUMULATORJA Več podrobnosti si lahko ogledate v priročniku za polnilnik.	Glejte slike E
OPOZORILO! Polnilec in akumulator sta posebej zasnovana za skupno delovanje, zato ne poskušajte uporabljati nobenih drugih polnilcev niti akumulatorjev. V polnilec ali akumulator nikoli ne vstavljajte kovinskih predmetov, ker bi slednji lahko povzročili kratek stik ali druge okvare.	

ČIŠČENJE ORODJA

Orodje redno čistite



OPOZORILO! Poskrbite, da bo orodje vedno suho. V nobenem primeru ga ne škropite z vodo.

- **Za čiščenje uporabljajte le v blagi milnici namočeno in ožeto krpo.**
- **Za čiščenje nikoli ne uporabljajte čistilnih sredstev ali raztopin, ki vsebujejo kemične snovi, katere bi lahko poškodovale plastične dele.**
- **Izdelek ima vgrajene ležaje, ki jih ni treba mazati, zato kakršnokoli mazanje ni potrebno.**

VAROVANJE OKOLJA



Odpadnih električnih naprav ne smete zavreči skupaj z ostalimi gospodinjstskimi odpadki. Dostavite jih na mesto za ločeno zbiranje odpadkov. Glede podrobnosti, se posvetujte z lokalno službo za ravnanje z odpadki.

Brezžicni puhalnik/pometalnik z litijevim akumulatorjem

SL

IZJAVA O SKLADNOSTI

Mi,
POSITEC Germany GmbH
Konrad-Adenauer-Ufer 37
50668 Köln

Izjavljamo, da je izdelek,
Opis **Brezžični puhalnik/pometalnik WORX**
Vrsta **WG546E WG546E.1 WG546E.2**
WG549E.9(520-559-oznaka naprave,
predstavnik brezžičnih puhalnikov)
Funkcija **Puhanje delcev**

Skladen z naslednjimi direktivami:

2006/42/EC
2014/30/EU
2011/65/EU
2000/14/EC spremenjena z 2005/88/EC

2000/14/EC spremenjena z 2005/88/EC:

- Postopek za ugotavljanje skladnosti, glede na **Dodatek V**
- Izmerjena raven zvočne moči **95.8dB(A)**
- Deklarirana zajamčena raven zvočne moči **99dB(A)**

Usklajenost s standardi:

EN 60335-1
EN 50636-2-100
EN 62233,
EN ISO 3744
EN 55014-1
EN 55014-2

Oseba, ki je pooblaščenca za skladnost tehnične dokumentacije:

Ime Russell Nicholson
Naslov Positec Power Tools (Europe)Ltd, PO
Box 6242, Newbury, RG14 9LT, UK



Suzhou 2016/09/14

Allen Ding

Namestnik glavnega inženirja za testiranje in certificiranje

**Brezžični puhalnik/pometalnik z
litijevim akumulatorjem**

SL

LITHIUM ION BATTERY

Handle with care .

Do not load or transport package if Damaged.

A fire hazard could exist.

For more information ,call:+86-512-65152811

LITHIUM-IONEN-BATTERIE

Mit Sorgfalt behandeln.

Die Verpackung nicht verladen oder

transportieren, wenn diese beschädigt ist.

Es könnte Brandgefahr bestehen.

Für weitere Informationen wenden Sie sich

bitte an :+86-512-65152811

BATTERIE LITHIUM-ION

À manipuler avec précaution.

Ne chargez pas ou ne transportez pas le colis en cas de dommages.

Existence possible d'un risque d'incendie

Pour plus d'informations, veuillez appeler le

:+86-512-65152811

BATTERIA AGLI IONI DI LITIO

Maneggiare con cautela.

Non caricare o trasportare il pacco batteria se danneggiato.

Sussiste il pericolo di incendio.

Per ulteriori informazioni, chiamare il numero

:+86-512-65152811

BATERÍA DE IONES DE LITIO

Manipular con mucho cuidado.

No cargar ni mover si está dañada.

Podría producirse un incendio.

Para obtener más información, llamar al :+86-512-65152811

LITHIUM-ION-ACCU

Voorzichtig behandelen.

Beschadigde accu niet opladen of transporteren.

Brandgevaar.

Bel voor meer informatie :+86-512-65152811

AKUMULATOR LITOWO-JONOWY

Zachować ostrożność podczas obsługi.

Nie ładować ani transportować przesyłki w razie uszkodzenia.

Może wystąpić zagrożenie życia.

Więcej informacji można uzyskać dzwoniąc pod

numer :+86-512-65152811

LÍTIUM-ION AKKUMULÁTOR

Bánjon vele óvatosan.

A sérült csomagot ne helyezze be és ne szállítsa.

Tűzveszély állhat fenn.

További információért hívja:+86-512-65152811

ACUMULATOR LITIU-ION

Manipulați cu grijă. În caz de deteriorare a ambalajului de transport, nu solicitați și nu transportați.

Apariție pericol de incendiu.

Informații detaliate puteți obține la numărul de telefon :+86-512-65152811

LITHIUM-IONTOVÝ AKUMULÁTOR

Manipulujte s opatrností.

V případě poškození přepravního obalu nezatěžujte ani nepřevázejte.

Výskyt nebezpečí požáru.

Podrobnější informace získáte na telefonním čísle :+86-512-65152811

LITHIUM-IONTOVÝ AKUMULÁTOR

Pri manipulácii buďte veľmi opatrní.

V prípade poškodenia prepravného obalu nezaťažujte ani neprevádzajte.

Výskyt nebezpečenstva požiaru.

Podrobnejšie informácie získate na telefónnom čísle :+86-512-65152811

PILHA DE LÍTIU-IÃO

Manusear com cuidado.

Não carregar ou transportar a embalagem se danificada.

Pode existir risco de incêndio.

Para mais informações ligar :+86-512-65152811

LITIUMJONBATTERI

Hanteras varsamt.

Ladda eller transportera inte förpackningen om den är skadad.

En brandrisk kan finnas.

För mer information, ring :+86-512-65152811

LITIJEV AKUMULATOR

Ravnajte pazljivo.

Če je akumulator poškodovan, ga ne vstavljajte niti ne prevažajte.

Pri tem lahko pride do požara.

Za več informacij, pokličite :+86-512-65152811

WORX
it's your nature

www.worx.com

Copyright © 2016, Positec. All Rights Reserved.
AR01263301