

# LSH 2600

# ATIKA®

**D**

Seite 2

**Laubsauger, -bläser, -häcksler**

Originalbetriebsanleitung – Sicherheitshinweise – Ersatzteile

**GB**

Page 10

**Garden vac, blower, shredder**

Original instructions – Safety instructions – Spare parts

**F**

Page 17

**Aspirateur, souffleur, broyeur à feuilles**

Notice originale – Consignes de sécurité – Pièces de rechange

**BG**

Стр. 25

**Уред за засмукване, издухване и нарязване на листа**Оригинално ръководство за експлоатация – Указания за безопасност  
Резервни части**CZ**

Str. 33

**Vysavač, fukar a řezačka na listí**

Originální návod k použití – Bezpečnostní pokyny – Náhradní díly

**DK**

Side 40

**Løvsuger, -blæseren, -kværnen**

Original brugsanvisning – Sikkerhedsanvisninger – Reservedele

**E**

Página 47

**Aspiradora, soplador, triturador**

Manual original – Indicaciones de seguridad – Repuestos

**FIN**

Side 55

**Lehti-imuri, -puhallin, -silppuri**

Alkuperäiset ohjeet – Turvaohjeet – Varaosat

**GR**

Σελίδα 62

**Απορροφητήρας - φυσητήρας - θρυμματιστής**

Εγχειρίδιο λειτουργίας – Οδηγίες ασφαλείας – Ανταλλακτικά

**H**

70. oldal

**Lombszívó, -fújó, -aprító**

Eredeti használati utalítás – Biztonsági tudnivalók – Pótalkatrészek

**HR**

Strana 78

**Uređaj za usisavanje, puhanje i sjeckanje suhog lišća**

Originalne upute za rad – sigurnosne upute – rezervni dijelovi

**I**

Pagina 85

**Aspiratrice, Soffiatrice, Trinciatrice di foglie**

Istruzioni originali – Indicazioni per la sicurezza – Pezzi di ricambio

**N**

Side 93

**Løvsuger, - blåser, - hakkels**

Original brugsanvisning – Montering – Reservedeler

**NL**

Blz. 100

**Zuig-, blaas- en hakselmachine voor gebladerte**

Oorspronkelijke gebruiksaanwijzing – Veiligheidsinstructies – Reserveonderdelen

**PL**

Stronie 107

**Urządzenie do zasysania, nawiewu i rozdrabniania liści**

Instrukcja oryginalna – Wskazówki bezpieczeństwa – Części zamienne

**RO**

Pagina 115

**Aspirator, suflător, vânturător de foioase**

Instrucțiuni originale – Măsuri de siguranță – Piese de schimb

**RUS**

стр. 122

**Пневматический сборник, раздуватель и измельчитель листьев**

Оригинальное руководство по эксплуатации – Указания по технике безопасности - и запасные части

**S**

Sidan 130

**Lövsug, -blåsare, -kvarn**

Bruksanvisning i original – Säkerhetsanvisningar – Reservdelar

**SK**

Strana 137

**Vysávač, fukár, drvič na listie**

Originálny návod na použitie – Bezpečnostné pokyny – Náhradné dielce

**SLO**

Stran 144

**Sesalnik, pihalo, rezalnik za listje**

Navodilo za uporabo – Varnostni napotki – Nadomestni deli

**TR**

Sayfa 151

**Yaprak toplama, yaprak üfleme makinesi, çapa makinesi**

Orijinal işletme talimatı – Güvenlik açıklamaları – Yedek parçalar





- D** Elektrische Geräte gehören nicht in den Hausmüll. Geräte, Zubehör und Verpackung einer umweltfreundlichen Wiederverwertung zuführen. Gemäß der Europäischen Richtlinie 2002/96/EG über Elektro- und Elektronik-Altgeräte müssen nicht mehr gebrauchsfähige Elektrogeräte getrennt gesammelt und einer umweltgerechten Wiederverwertung zugeführt werden.
- GB** Electrical devices do not go into the domestic rubbish. Give devices, accessories and packaging to an ecofriendly recycling. According to the European Directive 2002/96/EC on electrical and electronic scrap, electrical devices that are no longer serviceable must be separately collected and brought to a facility for an environmentally compatible recycling.
- F** Ne jamais jeter un appareil électrique aux ordures ménagères. Les appareils, les accessoires et les emballages doivent être recyclés de façon non-polluante. Conformément à la directive européenne 2002/96/CE relative aux déchets d'équipements électriques et électroniques, les appareils électriques ne pouvant plus être utilisés doivent être collectés séparément et recyclés d'une manière respectueuse de l'environnement.
- BG** Електрическите уреди не бива да се изхвърлят в контейнерите за битови отпадъци. Уредите, принадлежностите и опаковките трябва да се предават за преработка в съответствие с разпоредбите за опазване на околната среда. Според европейската директива 2002/96/ЕО за старите електрически и електронни уреди неизползваемите електрически уреди трябва да се събират отделно и да се рециклират, без да се вреди на околната среда.
- CZ** Elektrospotřebiče nepatří do domácího odpadu. Zařízení, příslušenství a obal odevzdávejte k recyklaci šetrící životní prostředí. Podle evropské směrnice 2002/96/EU o elektro- a elektronických starších přístrojích není nutné použité elektropřístroje odděleně shromažďovat a dodávat k ekologické recyklaci.
- DK** Elektriske apparater må ikke bortskaffes med dagrenovationen. Apparater, tilbehør og emballagen skal tilføres en miljøvenlig genanvendelse. I henhold til EU-direktivet 2002/96/EF om brugt elektronisk materiel skal brugte elektroniske apparater, der ikke længere kan bruges, indsamles separat til miljørigtig genbrug.
- E** No tire jamás un aparato eléctrico a la basura doméstica. Los aparatos, los accesorios y los embalajes, deben ser reciclados sin contaminar el medioambiente. Conforme a la directiva europea 2002/96/CE relativa a los desechos electrónicos, los aparatos eléctricos inservibles deben ser recogidos por separado y reciclados respetando el medioambiente.
- FIN** Sähkölaitteet eivät kuulu talousjätteisiin. Laitteet, lisälaitteet ja pakkausmateriaali on poistettava ympäristöystävälliseen kierrätykseen. Käytettyjä sähkö- ja elektroniikkalaitteita käsittelevän EU-direktiivin 2002/96/EY mukaisesti käyttökelvottomat sähkölaitteet on kerättävä erikseen ja kierätettävä ympäristöystävällisesti.
- GR** Οι ηλεκτρικές συσκευές δεν ανήκουν στα οικιακά απορρίμματα. Φροντίστε για τη διάθεση των συσκευών, των εξαρτημάτων και της συσκευασίας σε μια κατάλληλη εταιρία ανακύκλωσης. Σύμφωνα με την Ευρωπαϊκή Οδηγία 2002/96/ΕΚ σχετικά με παλαιές ηλεκτρονικές και ηλεκτρικές συσκευές, δεν απαιτείται πλέον η ξεχωριστή περισυλλογή ηλεκτρικών συσκευών που λειτουργούν ακόμα, για να διοχετευθούν σε φιλική προς το περιβάλλον επαναχρησιμοποίηση.
- H** A tönkrement elektromos készülék nem való a háztartási hulladékba. A készüléket, tartozékait és csomagolását környezetkímélő módon juttassa hulladékba. Az elhasznált elektromos és elektronikai készülékekről szóló 2002/96/EK Európai Irányelv rendelkezései szerint a már nem használható elektromos készülékeket külön kell begyűjteni és a környezetnek megfelelő újrahasznosításra előkészíteni.
- HR** Električni uređaji ne spadaju u kućni otpad. Uređaji, pribor i ambalažu odložite u skladu sa zaštitom okoliša. U skladu s Europskom smjernicom 2002/96/EG o starim električnim i elektroničkim uređajima, električni uređaji koji više nisu sposobni za uporabu moraju se skupljati odvojeno i podvrgnuti ekološki primjerenome recikliranju.
- I** Non gettare le apparecchiature elettriche tra i rifiuti domestici. Smaltire nel modo corretto apparecchiature, accessori e imballaggio. Ai sensi della Direttiva europea 2002/96/CE sui rifiuti di apparecchiature elettriche ed elettroniche le apparecchiature elettriche inutilizzabili devono essere raccolte separatamente e riciclate nel rispetto dell'ambiente.
- N** Elektriske apparater må ikke kastes sammen med husholdningsavfallet. Apparat, tilbehør og emballasje må innleveres for miljøvennlig gjenbruk. I henhold til det europeiske direktivet 2002/96/EC angående utrangerte elektriske og elektroniske apparater må elektriske apparater som ikke lenger kan benyttes samles separat og tilføres den miljøvennlige gjenbrukskretsen.
- NL** Elektrische toestellen behoren niet in de huisafval. Toestellen, toebehoren en verpakking naar een milieuvriendelijk recycling brengen. Volgens de Europese Richtlijn 2002/96/EG over oude elektronische apparaten en electronica moeten niet meer bruikbare elektrische toestellen apart worden verzameld en een milieuvriendelijk recycling worden toegevoerd.
- PL** Urządzenia elektryczne nie nadają się do wyrzucania z odpadami domowymi. Urządzenia, osprzęt i opakowania należy poddawać ekologicznemu recyklingowi. Zgodnie z dyrektywą europejską 2002/96/WE w sprawie urządzeń elektrycznych i niesprawne urządzenia należy gromadzić oddzielnie i poddawać utylizacji zgodnie z zasadami ochrony środowiska.
- RO** Aparatele electrice nu se aruncă cu resturile menajere. Aparatele, accesoriile și ambalajul se revalorifică într-un mod care protejează mediul înconjurător. Conform Directivei Europene 2002/96/EG referitoare la aparatele electronice și electrotehnice vechi, aparatele electrice care nu mai pot fi utilizate trebuie colectate separat și reciclate în mod ecologic.
- RUS** Электрические приборы не удалять в бытовой мусор. Устройства, принадлежности и упаковку направлять на утилизацию в соответствии с требованиями окружающей среды. В соответствии с Европейской директивой 2002/96/EG по старым электрическим и электронным приборам больше непригодные к использованию электроприборы должны отдельно собираться и направляться на утилизацию в соответствии с требованиями защиты окружающей среды.
- S** Elektriska apparater bör inte slängas i soptunnan. Apparater, tillbehör och förpackning skall återvinnas på miljövänligt sätt. Enligt det europeiska direktivet 2002/96/EG om gamla el- och elektronikapparater, måste elapparater som inte längre är driftsdugliga, samlas ihop åtskilt och tillföras en miljöriktig återanvändning.
- SK** Elektrické prístroje nepatria do domového odpadu. Pre prístroje, príslušenstvo a balenie zaistite recykláciu, ktorá nezaťažuje životné prostredie. Podľa smernice EU 2002/96/EU o elektro- a elektronických starých prístrojoch, nie je potrebné tyto prístroje jednotlivito zhromažďovať a dodať k ekologické recyklácii.
- SLO** Električni aparati ne spadajo med hišne odpadke. Aparate, pribor in embalažo posredujte ekološki reciklažni postaji. V skladu z evropsko Direktivo 2002/96/ES o odpadni električni in elektronski opremi morate neuporabne električne naprave zbirati ločeno in jih reciklirajte okolju prijazno.
- TR** Elektrikli aletler çöp kutusuna atılmamalıdır. Araçlar, aksesuarlar ve ambalajlar çevre dostu geri dönüşüm olarak değerlendirilmelidir. Elektrikli ve elektronik eski cihazlar hakkındaki 2002/96/AB Avrupa talimatlarına göre artık kullanılmayan elektronik cihazlar ayrı toplanmalı ve çevre dostu yeniden değerlendirilmeye tabii tutulmalıdır.



Sie dürfen die Maschine nicht in Betrieb nehmen, bevor Sie diese Betriebsanleitung gelesen, alle angegebenen Hinweise beachtet und das Gerät wie beschrieben montiert haben.

### Anleitung für künftige Verwendungen aufbewahren.

#### Inhalt

EG-Konformitätserklärung	2
Lieferumfang	2
Gerätebeschreibung	2
Symbole Betriebsanleitung / Gerät	2
Betriebszeiten	3
Bestimmungsgemäße Verwendung	3
Restrisiken	3
Vibration	4
Sicheres Arbeiten	4
Zusammenbau	5
Inbetriebnahme	6
Arbeiten mit dem Laubsauger	6
Wartung und Pflege	8
Lagerung	8
Mögliche Störungen	8
Technische Daten	9
Garantie	9
Ersatzteile	158

### EG-Konformitätserklärung

Nr. (S-No.): 12606

entsprechend der EG-Richtlinie: **2006/42/EG**

Hiermit erklären wir

**ATIKA GmbH**

Schinkelstraße 97, 59227 Ahlen - Germany  
in alleiniger Verantwortung, dass das Produkt

**Laubsauger, -bläser, -häcksler LSH 2600**

Seriennummer: 000001 - 055000

konform ist mit den Bestimmungen der o. a. EG-Richtlinien, sowie mit den Bestimmungen folgender weiterer Richtlinien: **2004/108/EG, 2000/14/EG und 2011/65/EG.**

**Folgende harmonisierte Normen wurden angewandt:**

IEC 60335-2-100:2002; EN 15503:2009; EN 62233:2008;  
EN 60335-1:2002+A11, A1:04+A12, A2:06+A13:08+A14:10  
+A15 :11; EN 55014-1:2006+A1:2009+A2:2011;  
EN 55014-2:1997+A1:2001+A2:2008  
EN 61000-3-2:2006+A1:2009+A2:2009; EN 61000-3-3:2008

**Folgende andere technische Vorschriften / Spezifikationen wurden angewandt:** EK9-BE-50

**Konformitätsbewertungsverfahren:** 2000/14/EG – Anhang V

Gemessener Schallleistungspegel  $L_{WA}$  98,3 dB (A).

Garantierter Schallleistungspegel  $L_{WA}$  102 dB (A).

**Bevollmächtigter zur Zusammenstellung der technischen Unterlagen:**

ATIKA GmbH – Technisches Büro – Schinkelstr. 97 –  
59227 Ahlen – Germany

i.A. 

Ahlen, 17.04.2013

i.A. G. Koppstein, Konstruktionsleitung

### Lieferumfang

-  Überprüfen Sie nach dem Auspacken den Inhalt des Kartons auf
  - ▶ Vollständigkeit
  - ▶ evtl. Transportschäden

Teilen Sie Beanstandungen umgehend dem Händler, Zulieferer bzw. Hersteller mit. Spätere Reklamationen werden nicht anerkannt.

- 1 Geräteeinheit
- 1 Tragegurt
- 1 Betriebsanleitung
- 1 Saugrohr vorne
- 1 Garantieerklärung
- 1 Schraubenbeutel
- 1 Auffangsack
- 1 Haltegriff vorne
- 1 Räder mit Halterung
- 1 Saugrohr hinten
- 1 Montageblatt





### Gerätebeschreibung

 Beachten Sie das beiliegende Montageblatt!

- 1 Drehzahlregulierung
- 2 Handgriff
- 3 Ein-/Ausschalter
- 4 Sicherheitsaufkleber
- 5 Geräteeinheit
- 6 vorderer Haltegriff
- 7 Tragegurt
- 8 Kabelzugentlastung
- 9 Umschalter
- 10 hinteres Saugrohr
- 11 vorderes Saugrohr
- 12 Auffangsack
- 13 Räder mit Halterung
- 14 Gerätestecker

### Symbole Betriebsanleitung

 **Drohende Gefahr oder gefährliche Situation.** Das Nichtbeachten dieser Hinweise kann Verletzungen zur Folge haben oder zu Sachbeschädigung führen.

 **Wichtige Hinweise zum sachgerechten Umgang.** Das Nichtbeachten dieser Hinweise kann zu Störungen führen.

 **Benutzerhinweise.** Diese Hinweise helfen Ihnen, alle Funktionen optimal zu nutzen.

 **Montage, Bedienung und Wartung.** Hier wird Ihnen genau erklärt, was Sie tun müssen.

## Symbole Gerät

	Vor Inbetriebnahme die Betriebsanleitung und Sicherheitshinweise lesen und beachten.	  	Vor Reparatur-, Wartungs- und Reinigungsarbeiten Motor abstellen und Netzstecker ziehen.
 	Gefahr durch fortschleudern- de Teile bei laufendem Motor – unbeteiligte Personen, sowie Haus- und Nutztiere aus dem Gefahrenbereich fernhalten.	 	Achtung vor rotierendem Werkzeug. Hände und Füße nicht in Öffnungen halten, wenn das Gerät läuft.
	Augen- und Gehörschutz tragen.		Vor Feuchtigkeit schützen.
	Netzstecker ziehen, wenn die Leitung beschädigt oder verwickelt ist. Berühren Sie das Kabel nicht, solange es noch nicht vom Netz getrennt ist.		

## Betriebszeiten

Gemäß der Maschinenlärmschutzverordnung (32.BImSchV) dürfen Laubsauger in reinen, allgemeinen und besonderen Wohngebieten, Kleinsiedlungsgebieten, Sondergebieten, die der Erholung dienen, Kur- und Klinikgebieten und Gebieten für die Fremdenbeherbergung sowie auf dem Gelände von Krankenhäusern und Pflegeanstalten an Sonn- und Feiertagen ganztägig sowie an Werktagen von 7.00 – 9.00 Uhr, von 13.00 – 15.00 Uhr und von 17.00 bis 7.00 Uhr nicht in Betrieb genommen werden.

Bitte beachten Sie auch die regionalen Vorschriften zum Lärmschutz.

### Informationen zur Vermeidung von Lärm:

Eine gewisse Lärmbelastung durch dieses Gerät ist nicht vermeidbar. Verlegen Sie lärmintensive Arbeiten auf zugelassene und dafür bestimmte Zeiten. Halten Sie sich ggf. an Ruhezeiten und beschränken Sie die Arbeitsdauer auf das Notwendigste. Zu Ihrem persönlichem Schutz und Schutz in der Nähe befindlichen Personen ist ein geeigneter Gehörschutz zu tragen.

## Bestimmungsgemäße Verwendung

- Der Laubsauger, -bläser, -häcksler ist nur für leichte und trockene Materialien, wie z. B. Laub und Gartenabfälle wie Gras, kleine Zweige und Papierstückchen geeignet.
- Saugen, blasen und häckseln von:
  - schweren Materialien, wie z. B. Metall, Steine, Äste, Tannenzapfen oder zerbrochenes Glas
  - brennbaren Materialien, wie z. B. Zigarettenstummel, Grillkohle
  - entflammaren, giftigen oder explosiven Materialien wird ausdrücklich ausgeschlossen.

- Wegen der Gefahr körperlicher Gefährdung das Gerät niemals in Bereichen mit gesundheitsgefährdenden Stäuben und Flüssigkeiten oder als Nasssauger verwenden.
- Anderweitige Anwendung wie Saugen und Blasen sind nicht erlaubt.
- Der Laubsauger, -bläser, -häcksler ist nur für die private Benutzung entsprechend seinem Verwendungszweck konzipiert.
- Als Geräte für den privaten Haus- und Gartenbereich werden solche angesehen, die nicht in öffentlichen Anlagen, Parks, Sportstätten, sowie in der Land- und Forstwirtschaft eingesetzt werden.
- Jeder darüber hinausgehende Gebrauch gilt als nicht bestimmungsgemäß. Für daraus resultierende Schäden haftet der Hersteller nicht – das Risiko dafür trägt ausschließlich der Benutzer.
- Zur bestimmungsgemäßen Verwendung gehört auch die Einhaltung der vom Hersteller vorgeschriebenen Betriebs- Wartungs- und Instandsetzungsbedingungen und die Befolgung der in der Anleitung enthaltenen Sicherheitshinweise.
- Die geltenden einschlägigen Unfallverhütungsvorschriften, sowie die sonstigen allgemein anerkannten arbeitsmedizinischen und sicherheitstechnischen Regeln sind einzuhalten.
- Eigenmächtige Veränderungen an dem Laubsauger schließen eine Haftung des Herstellers für daraus entstehende Schäden jeder Art aus.
- Das Gerät darf nur von Personen gerüstet, genutzt und gewartet werden, die damit vertraut und über die Gefahren unterrichtet sind. Instandsetzungsarbeiten dürfen nur durch uns bzw. durch von uns benannte Kundendienststellen durchgeführt werden.
- Die Maschine darf nicht in explosionsgefährdeter Umgebung verwendet oder dem Regen ausgesetzt werden.

## Restrisiken

 Auch bei bestimmungsgemäßer Verwendung können trotz Einhaltung aller einschlägigen Sicherheitsbestimmungen aufgrund der durch den Verwendungszweck bestimmten Konstruktion noch Restrisiken bestehen.

Restrisiken können minimiert werden, wenn die „Sicherheitshinweise“ und die „Bestimmungsgemäße Verwendung“, sowie die Betriebsanleitung insgesamt beachtet werden.

Rücksichtnahme und Vorsicht verringern das Risiko von Personenverletzungen und Beschädigungen.

- Ignorierte oder übersehene Sicherheitsvorkehrungen können zu Verletzungen beim Bediener oder zu Beschädigungen von Eigentum führen.
- Wegschleudern von Steinen und Erde.
- Gefährdung durch Strom, bei Verwendung nicht ordnungsgemäßer Elektro-Anschlußleitungen.
- Berührung spannungsführender Teile bei geöffneten elektrischen Bauteilen.
- Beeinträchtigung des Gehörs bei länger andauernden Arbeiten ohne Gehörschutz.

Des weiteren können trotz aller getroffener Vorkehrungen nicht offensichtliche Restrisiken bestehen.

## Vibrationen (Hand-Arm-Schwingungen)

Hand-Arm-Vibration  $a_{vhw} = 3,96 \text{ m/s}^2$

Der angegebene Schwingungsemissionswert ist nach einem genormten Prüfverfahren gemessen worden und kann zum Vergleich eines Elektrowerkzeuges mit einem anderen verwendet werden.

Der angegebene Schwingungsemissionswert kann auch zu einer ersten Beurteilung der Schwingungsbelastung verwendet werden.

**⚠** Der tatsächlich vorhandene Vibrationsemissionswert während der Benutzung der Maschinen kann von dem in der Bedienungsanleitung bzw. vom Hersteller angegebenen abweichen.

Dies kann von folgenden Einflussfaktoren verursacht werden, die vor jedem bzw. während des Gebrauches beachtet werden sollen:

- wird die Maschine richtig verwendet
- ist der Gebrauchszustand von der Maschine in Ordnung
- sind die Haltegriffe ggf. optionale Vibrationsgriffe montiert und sind diese fest am Maschinenkörper.

Falls Sie ein unangenehmes Gefühl oder eine Hautverfärbung während der Benutzung der Maschine an Ihren Händen feststellen unterbrechen Sie sofort die Arbeit. Legen Sie ausreichende Arbeitspausen ein. Bei nicht beachteten von ausreichenden Arbeitspausen kann es zu einem Hand-Arm-Vibrationssyndrom kommen.

Es sollte eine Abschätzung des Belastungsgrades in Abhängigkeit der Arbeit bzw. Verwendung der Maschine erfolgen und entsprechende Arbeitspausen eingelegt werden. Auf diese Weise kann der Belastungsgrad während der gesamten Arbeitszeit wesentlich gemindert werden. Minimieren Sie Ihr Risiko, dem Sie bei Vibrationen ausgesetzt sind. Pflegen Sie diese Maschine entsprechend der Anweisungen in der Bedienungsanleitung. Falls die Maschine öfters eingesetzt bzw. verwendet wird sollten Sie sich mit Ihrem Fachhändler in Verbindung setzen und ggf. Antivibrationszubehör (Griffe) besorgen. Vermeiden Sie den Einsatz von der Maschine bei Temperaturen von  $t=10^\circ\text{C}$  oder weniger. Machen Sie einen Arbeitsplan wodurch die Vibrationsbelastung begrenzt werden kann.

## Sicheres Arbeiten

**⚠** Bei unsachgemäßem Gebrauch können Laubsauger gefährlich sein. Wenn Elektrowerkzeuge eingesetzt werden, müssen die grundlegenden Sicherheitsvorkehrungen befolgt werden, um die Risiken von Feuer, elektrischem Schlag und Verletzungen von Personen auszuschließen.

Lesen und beachten Sie deshalb vor Inbetriebnahme dieses Erzeugnisses die folgenden Hinweise und die Unfallverhütungsvorschriften Ihrer Berufsgenossenschaft bzw. die im jeweiligen Land gültigen Sicherheitsbestimmungen, um sich selbst und andere vor möglichen Verletzungen zu schützen.

**i** Geben Sie die Sicherheitshinweise an alle Personen weiter, die mit dem Gerät arbeiten.

**i** Bewahren Sie diese Sicherheitshinweise gut auf.

- Machen Sie sich vor Gebrauch mit Hilfe der Bedienungsanleitung mit dem Gerät vertraut.
- Benutzen Sie das Gerät nicht für Zwecke, für die es nicht bestimmt ist (siehe „Bestimmungsgemäße Verwendung“ und „Arbeiten mit dem Laubsauger“).
- Sorgen Sie für sicheren Stand und halten Sie jederzeit das Gleichgewicht. Beugen Sie sich nicht vor.
- Achten Sie an abschüssigen Stellen immer darauf, sicher zu stehen.
- Betreiben Sie das Gerät nur im Gehen, niemals laufen oder rennen.
- Seien Sie aufmerksam. Achten Sie darauf, was Sie tun. Gehen Sie mit Vernunft an die Arbeit. Verwenden Sie das Gerät nicht, wenn Sie müde sind oder unter dem Einfluss von Drogen, Alkohol oder Medikamenten stehen. Ein Moment der Unachtsamkeit beim Gebrauch des Gerätes kann zu ernsthaften Verletzungen führen.
- Tragen Sie geeignete Arbeitskleidung:
  - keine weite Kleidung oder Schmuck, sie können von beweglichen Teilen erfasst werden
  - Handschuhe und rutschfestes Schuhwerk
  - Lange Hosen zum Schutz der Beine
  - Halten Sie langes, herabhängendes Haar von der Ansaugöffnung fern. Es könnte in die Ansaugöffnung gezogen werden. Tragen Sie ggf. ein Haarnetz.
- Tragen Sie persönliche Schutzkleidung:
  - Schutzbrille
  - Gehörschutz (Schalldruckpegel am Arbeitsplatz kann 85 dB (A) überschreiten)
  - wir empfehlen das Tragen eines Gesichtsschutzes, um Irritationen wegen Staub zu verhindern
- Halten Sie Ihren Arbeitsbereich in Ordnung! Unordnung kann Unfälle zur Folge haben.
- Vorsicht beim Rückwärtsgehen. Stolpergefahr!
- Falls Sie auf Fremdkörper treffen, schalten Sie das Gerät bitte aus und entfernen Sie den Fremdkörper (Metall, Steine, Äste, ...) siehe Bestimmungsgemäße Verwendung. Bevor Sie das Gerät aber wieder anschalten, prüfen Sie es auf eventuelle Beschädigungen und lassen Sie notwendige Reparaturen durchführen.
- Berücksichtigen Sie Umgebungseinflüsse:
  - Benutzen Sie das Gerät nicht in feuchter oder nasser Umgebung.
  - Setzen Sie das Gerät nicht dem Regen aus.
  - Arbeiten Sie nur bei ausreichenden Sichtverhältnissen, Sorgen Sie für gute Beleuchtung.
- Halten Sie andere Personen und Tiere von Ihrem Arbeitsbereich fern.  
Lassen Sie andere Personen, insbesondere Kinder, nicht das Werkzeug oder das Kabel berühren.
- Unterbrechen Sie den Gebrauch der Maschine, wenn Personen, vor allem Kinder oder Haustiere, in der Nähe sind und wenn Sie den Arbeitsbereich wechseln.
- Der Bedienende ist im Arbeitsbereich des Gerätes gegenüber Dritten verantwortlich.

- Kinder und Jugendliche unter 16 Jahren und Personen, welche die Betriebsanleitung nicht gelesen haben, dürfen die Maschine nicht bedienen.
- Kinder vom Gerät fernhalten.
- Setzen Sie das Gerät niemals ein, während unbeteiligte Personen in der Nähe sind.
- Der Benutzer ist für Unfälle mit anderen Personen oder deren Eigentum verantwortlich.
- Lassen Sie das Gerät nie unbeaufsichtigt.
- Überlasten Sie das Gerät nicht! Sie arbeiten besser und sicherer im angegebenen Leistungsbereich.
- Betreiben Sie das Gerät nur mit kompletten und korrekt angebrachten Schutzeinrichtungen und ändern Sie an dem Gerät nichts, was die Sicherheit beeinträchtigen könnte.
- Das Gerät bzw. Teile des Gerätes nicht verändern.
- Das Gerät nicht mit Wasser abspritzen. (Gefahrenquelle elektrischer Strom).
- Schalten Sie das Gerät ab und ziehen Sie den Netzstecker aus der Steckdose bei:
  - Reparaturarbeiten
  - Wartungs- und Reinigungsarbeiten
  - Beseitigung von Störungen
  - Beseitigung von Verstopfungen
  - Überprüfungen der Anschlussleitungen, ob diese verschlungen oder beschädigt sind
  - Transport
  - Verlassen (auch bei kurzzeitigen Unterbrechungen)
  - ungewöhnlichen Geräuschen und Vibrationen
- Pflegen Sie Ihren Laubsauger mit Sorgfalt:
  - Achten Sie darauf, dass die Luftöffnungen sauber sind.
  - Halten Sie die Handgriffe frei von Öl und Fett. Befolgen Sie die Wartungsvorschriften.
- Überprüfen Sie das Gerät auf eventuelle Beschädigungen:
  - Vor weiterem Gebrauch des Gerätes müssen Schutzvorrichtungen sorgfältig auf ihre einwandfreie und bestimmungsgemäße Funktion untersucht werden.
  - Überprüfen Sie, ob Teile beschädigt oder defekt sind.
  - Überprüfen Sie, ob bewegliche Teile einwandfrei funktionieren und nicht klemmen oder ob Teile beschädigt sind. Sämtliche Teile müssen richtig montiert sein und alle Bedingungen erfüllen, um einwandfreien Betrieb sicherzustellen.
  - Beschädigte Schutzvorrichtungen und Teile müssen sachgemäß durch eine anerkannte Fachwerkstatt repariert oder ausgewechselt werden, soweit nichts anderes in der Gebrauchsanweisung angegeben ist.
  - Beschädigte oder unleserliche Sicherheitsaufkleber sind zu ersetzen.
- Bewahren Sie unbenutzte Geräte an einem trockenen, verschlossenen Ort außerhalb der Reichweite von Kindern auf.



- Lange und dünne Anschlussleitungen erzeugen einen Spannungsabfall. Der Motor erreicht nicht mehr seine maximale Leistung, die Funktion des Gerätes wird reduziert.
- Stecker und Kupplungsdosen an Anschlussleitungen müssen aus Gummi, Weich-PVC oder anderem thermoplastischen Material der gleichen mechanischen Festigkeit sein oder mit diesem Material überzogen sein.
- Die Steckvorrichtung der Anschlussleitung muss spritzwassergeschützt sein.
- Beim Verlegen der Anschlussleitungen darauf achten, dass sie nicht gequetscht, geknickt und die Steckverbindung nicht naß wird.
- Wickeln Sie bei Verwendung einer Kabeltrommel das Kabel vollständig ab.
- Verwenden Sie das Kabel nicht für Zwecke, für die es nicht bestimmt ist. Schützen Sie das Kabel vor Hitze, Öl und scharfen Kanten.
- Verwenden Sie das Kabel nicht zum Tragen und Aufhängen und um den Stecker aus der Steckdose zu ziehen.
- Schützen Sie sich vor elektrischem Schlag. Vermeiden Sie Körperberührung mit geerdeten Teilen (z. B. Rohre, Heizkörper, Herde, Kühlschränke usw.).
- Kontrollieren Sie Verlängerungskabel regelmäßig und ersetzen Sie sie, wenn sie beschädigt sind.
- Verwenden Sie keine defekten Anschlussleitungen.
- Verwenden Sie im Freien nur dafür zugelassene und entsprechend gekennzeichnete Verlängerungskabel.
- Keine provisorischen Elektroanschlüsse einsetzen.
- Schutzeinrichtungen niemals überbrücken oder außer Betrieb setzen.
- Schließen Sie das Gerät über Fehlerstromschutzschalter (30 mA) an.

- ⚠ Der Elektroanschluß bzw. Reparaturen an elektrischen Teilen des Gerätes hat durch eine konzessionierte Elektrofachkraft oder eine unserer Kundendienststellen zu erfolgen. Örtliche Vorschriften insbesondere hinsichtlich der Schutzmaßnahmen sind zu beachten.
- ⚠ Reparaturen an anderen Teilen des Gerätes haben durch den Hersteller bzw. einer seiner Kundendienststellen zu erfolgen.
- ⚠ Nur Originalersatzteile verwenden. Durch den Gebrauch anderer Ersatzteile können Unfälle für den Benutzer entstehen. Für hieraus resultierende Schäden haftet der Hersteller nicht.

## ⚠ Elektrische Sicherheit

- Ausführung der Anschlussleitung nach IEC 60245 (H 07 RN-F) mit einem Aderquerschnitt von mindestens
  - ⇒ 3 x 1,5 mm<sup>2</sup> bei einer Kabellänge bis 25 m
  - ⇒ 3 x 2,5 mm<sup>2</sup> bei einer Kabellänge über 25 m

## Zusammenbau



- ⚠ Beachten Sie das beiliegende Montageblatt!
- ⚠ Schließen Sie den Laubsauger erst nach vollständigem Zusammenbau ans Stromnetz an!

## Saugrohr montieren

- 2 Stecken Sie die Räder mit Halterung (13) bis zum Anschlag auf das vordere Saugrohr (11) und verschrauben diese.

**3** Stecken Sie nun das vordere (11) und hintere Saugrohr (10) zusammen und verschrauben es.

**4** Stecken Sie als nächstes das komplette Saugrohr (10 + 11) in die Geräteeinheit (5) und verschrauben beides miteinander.

### Haltegriff befestigen

**5** Stecken Sie den vorderen Haltegriff (6) in die passende Öffnung der Geräteeinheit (5) und rasten Sie ihn ein.

### Auffangsack befestigen

**6** Haken Sie als erstes den Auffangsack (12) mit dem vorderen Ende an dem hinteren Saugrohr (10) ein.

**7** Als nächstes haken Sie den Auffangsack (12) mit dem hinteren Ende an der Geräteeinheit (5) ein.

**8** Stecken Sie zum Schluß die Öffnung des Auffangsacks (12) auf die passende Öffnung der Geräteeinheit (5).

### Tragegurt befestigen

**9** Stecken Sie die Öse des Tragegurts (7) durch die vorgesehene Öffnung der Geräteeinheit (5) und verschrauben diese.

## Inbetriebnahme

- Vergewissern Sie sich, dass das Gerät komplett und vorschriftsmäßig montiert ist.
- Überprüfen Sie vor jedem Gebrauch:
  - die Anschlussleitungen auf defekte Stellen (Risse, Schnitte o. dgl.)  
⚠ verwenden Sie keine defekten Leitungen
  - das Gerät auf eventuelle Beschädigungen (s. Sicheres Arbeiten)
  - ob alle Schraubenverbindungen fest angezogen sind
  - den Auffangsack auf Verschleiß oder Qualitätsminderung

### **i** Netzanschluß

- Vergleichen Sie die auf dem Gerätetypenschild angegebene Spannung mit der Netzspannung und schließen Sie das Gerät an die entsprechende und vorschriftsmäßige Steckdose an.
- Schließen Sie das Gerät über einen Fi-Schutzschalter (Fehlerstrom-Schutzschalter) 30 mA an.
- Verwenden Sie keine defekten Anschlussleitungen.
- Verwenden Sie Anschluss- bzw. Verlängerungskabel mit einem Aderquerschnitt von mindestens 1,5 mm<sup>2</sup> bis 25 m Länge

### **i** Absicherung: 10 A



## Anbringen des Verlängerungskabels

1. Stecken Sie die Kupplung des Verlängerungskabels auf den Stecker (14) des Gerätes.
2. Ziehen Sie das Verlängerungskabel als Schlaufe durch die Kabelzugentlastung (8) und hängen Sie es ein.
3. Achten Sie darauf, dass das Verlängerungskabel genügend Spiel hat.



## Ein-/ Ausschalten

Der Ein-/ Ausschalter befindet sich im Handgriff.

Halten Sie den Schalter gedrückt, um den Laubsauger zu starten. Der Laubsauger schaltet sich automatisch ab, wenn Sie den Schalter loslassen.

Benutzen Sie kein Gerät, bei dem sich der Schalter nicht ein- und ausschalten lässt. Beschädigte Schalter müssen unverzüglich vom Kundendienst repariert oder ersetzt werden.

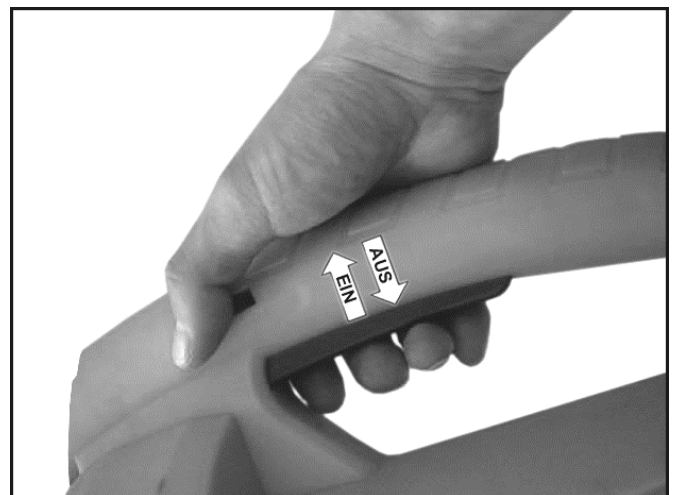



## Arbeiten mit dem Laubsauger



Vor Arbeitsbeginn beachten Sie

- ▶ die „Sicherheitshinweise“
  - ▶ die folgenden zusätzlichen Arbeitshinweise
- Nur Personen über 16 Jahre, die die Betriebsanleitung gelesen und verstanden haben, dürfen das Gerät bedienen.
  - Tragen Sie Ihre Schutzausrüstungen (Schutzbrille/-visier, Handschuhe, Gehörschutz, rutschfestes Schuhwerk, lange Hose, Haarnetz bei langen Haaren), um sich vor möglichen Verletzungen zu schützen.
  - Sorgen Sie für einen sicheren und aufgeräumten Arbeitsplatz. Entfernen Sie Gegenstände, die weggeschleudert werden können, aus dem Arbeitsbereich. (z.B. Steine).

- Stellen Sie vor Beginn der Arbeit sicher, dass:
  - sich im Arbeitsbereich keine weiteren Personen oder Tiere aufhalten
  - hindernisfreies Rückweichen für Sie sichergestellt ist
  - sicherer Stand gewährleistet ist
  - Handgriffe und Halterungen trocken und sauber sind.
- Wir empfehlen vor dem Blasen/Saugen:
  - Rechen und Besen zum Lösen von Unrat zu verwenden.
  - staubige Flächen leicht zu befeuchten.
- Richten Sie das Saug-/Blasrohr niemals auf Personen oder Tiere. Blasen Sie Gegenstände auch nicht in die Richtung, wo Personen oder Tiere stehen.
- Zuschauer müssen einen Sicherheitsabstand von mindestens 5 m einhalten.
-  Verwenden Sie die vollständige Blasdüsenverlängerung, damit der Luftstrom nahe am Boden wirken kann.
- Vorsicht vor aufgewirbelten und herum fliegenden Gegenständen. Besonders gefährlich ist dabei der Rückstoßeffekt an Mauern oder Hauswänden.
- Schalten Sie das Gerät aus, wenn Sie Kies- oder Splitwege überqueren.
- Betreiben Sie das Gerät nicht mit nassen Händen oder bei feuchter Witterung.
- Füllen Sie nichts von Hand in die Ansaugöffnung.
- Führen Sie die Anschlussleitung immer nach hinten vom Gerät weg. Es besteht sonst die Gefahr des Stolperns, Ausrutschens oder Hinfallens.
- Betreiben Sie das Gerät nie
  - ohne Auffang sack,
  - mit nicht geschlossenem Reißverschluss des Auffang sackes.

 Vergewissern Sie sich vor Inbetriebnahme, dass der Auffang sack montiert, nicht beschädigt oder abgenutzt ist und der Reißverschluss zugezogen ist.

## Hinweise zur Benutzung als Saug-Häckselgerät

1. Stellen Sie den Umschalter auf die Saug-/ Häckselposition.
2. Halten Sie das Gerät fest am Handgriff und schultern Sie den Tragegurt. Stellen Sie den Tragegurt so ein, dass ein angenehmes und sicheres Tragen des Gerätes garantiert ist.
3. Schalten Sie das Gerät ein.
4. Bewegen Sie das Gerät langsam und gleichmäßig über das Sauggut. Drücken Sie das Gerät nicht in das Laub hinein.
5. Die Saugleistung verringert sich, wenn der Auffang sack voll ist. Schalten Sie das Gerät aus und ziehen Sie den Netzstecker aus der Steckdose. Öffnen Sie den Reißverschluss und leeren dann den Auffang sack.
6. Nach Arbeitsende den Umschalter auf Blasen stellen, um Rückstände aus dem Saug/Blasrohr zu entfernen.

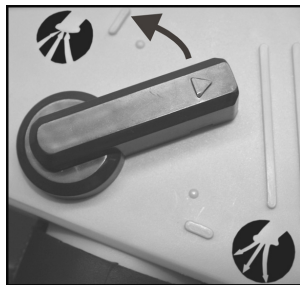

 **Laub früh aufnehmen!** – Es ist ratsam, Laub möglichst bei trockener Witterung und so schnell wie möglich nach dem Laubfall aufzunehmen. Nasses Laub stellt ein Problem dar. Ebenso Laub, das schon mit der Rotte begonnen hat, oder auf größeren Haufen lagert.

## Hinweise zur Benutzung als Gebläse

1. Stellen Sie den Umschalter auf die Gebläseposition.
2. Halten Sie das Gerät fest am Handgriff und schultern Sie den Tragegurt. Stellen Sie den Tragegurt so ein, dass ein angenehmes und sicheres Tragen des Gerätes garantiert ist.
3. Schalten Sie das Gerät ein.
4. Bewegen Sie das Saug/Blasrohr ausholend, langsam und gleichmäßig ein paar Zentimeter über dem Boden von einer Seite zur anderen Seite.



## Laubsauger mit Drehzahlregulierung

Bei dieser Ausführung ist die Drehzahl des Motors und somit die Saug- und Blasleistung regulierbar. Sie können die Drehzahl stufenlos von 6000 min<sup>-1</sup> bis 14000 min<sup>-1</sup> einstellen.

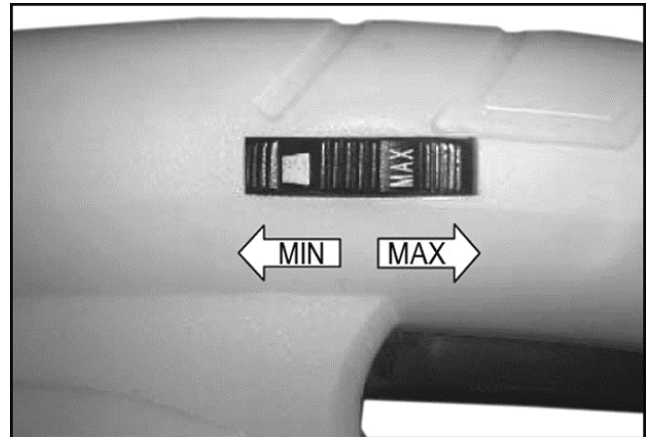

## Was kann ich saugen und blasen?

### JA

leichte und trockene Materialien, z. B. trockenes Laub und Gartenabfälle wie Gras, kleine Zweige und Papierstückchen.

### NEIN

schwere Materialien, wie z. B. Metall, Steine, Äste, Tannenzapfen oder zerbrochenes Glas

 Saugen oder blasen Sie mit dem Gerät keine brennenden, explosiven oder rauchenden Gegenstände wie Zigaretten, Streichhölzer oder heiße Asche an.

 Saugen oder blasen Sie keine Flüssigkeiten an, besonders keine brennbaren Flüssigkeiten wie Benzin. Benutzen Sie das Gerät auch nicht in der Nähe von solchen Stoffen.



## Wartung und Pflege



**Vor jeder Wartungs- und Reinigungsarbeit:**

- Gerät ausschalten
- Stillstand des Geräts abwarten
- Netzstecker ziehen

Nur Originalteile verwenden. Andere Teile können zu unvorhersehbaren Schäden und Verletzungen führen.

Darüber hinausgehende Instandsetzungsarbeiten dürfen nur vom Hersteller oder dem Kundendienst durchgeführt werden.

**i** Beachten Sie folgendes, um die Funktionsfähigkeit des Laubsaugers zu erhalten.

- Entfernen Sie Staub und Verschmutzungen mit einem Lappen oder Pinsel
- Die Maschine nicht mit fließendem Wasser oder Hochdruckreinigern reinigen.
- Verwenden Sie für die Kunststoffteile keine Lösungsmittel (Benzin, Alkohol, usw.), da diese die Kunststoffteile beschädigen können.

## Reinigung des Auffangsackes

Entleeren Sie den Auffangsack nach jeder Verwendung.

1. Schütteln Sie den Auffangsack gut aus.
2. Drehen Sie die Innenseite nach außen, um den Auffangsack auszubürsten.
3. Waschen Sie den Auffangsack bei starker Verschmutzung oder mindestens einmal im Jahr mit der Hand in milder Seifenlauge.

**i** Bei Schwergängigkeit des Reißverschlusses die Reißverschlusszähne mit einer trockenen Seife einreiben.

**⚠** Überprüfen Sie zu Ihrer eigenen Sicherheit den Auffangsack regelmäßig auf Beschädigungen. Tauschen Sie einen beschädigten Auffangsack unverzüglich aus.

## Lagerung



Netzstecker ziehen.

- Bewahren Sie unbenutzte Geräte an einem trockenen, verschlossenen Ort außerhalb der Reichweite von Kindern auf.
- Beachten Sie vor einer längeren Lagerung folgendes, um die Lebensdauer der Maschine zu verlängern und ein leichtgängiges Bedienen zu gewährleisten:
  - Führen Sie eine gründliche Reinigung durch.
  - Überprüfen Sie das Gerät auf einwandfreien Zustand, damit nach einer längeren Lagerung eine zuverlässige Nutzung des Gerätes gewährleistet ist.

## Mögliche Störungen

Problem	mögliche Ursache	Beseitigung
Motor läuft nicht an	⇒ Netzspannung fehlt (Stromausfall) ⇒ Anschlusskabel defekt  ⇒ Motor oder Schalter defekt	⇒ Absicherung überprüfen (10 A) ⇒ Kabel austauschen bzw. Kabel überprüfen lassen (Elektrofachmann) ⚠ defekte Kabel nicht mehr benutzen ⇒ zur Problembehebung wenden Sie sich an den Hersteller oder an eine von ihm benannte Firma
Sauggut wird nicht richtig eingezogen (verringerte Saugleistung)	⇒ Gerät ist verstopft bzw. blockiert ⇒ Auffangsack ist zu voll ⇒ eingestellte Drehzahl zu niedrig (nur bei Laubsaugern mit stufenlos verstellbarer Drehzahlregulierung) ⇒ Anschlussleitung zu lang oder zu kleiner Querschnitt. ⇒ Steckdose zu weit vom Hauptanschluss entfernt und zu kleiner Querschnitt der Anschlussleitung.	⇒ Verstopfung beseitigen, evtl. Kundendienst ⇒ Auffangsack leeren ⇒ höhere Drehzahl einstellen  ⇒ Anschlussleitung mindestens 1,5 mm <sup>2</sup> , maximal 25 m lang. Bei längerem Kabel Querschnitt mindestens 2,5 mm <sup>2</sup> .

Bei weiteren Fehlfunktionen setzen Sie sich bitte mit unserem Kundendienst in Verbindung.

**☎** Bei Fragen: Telefon: 02382/892-54; 02382/892-58, 02382/892-65, 02382/892-101, 02382/892-102

## Technische Daten

Modell	LSH 2600
Baujahr	siehe letzte Seite
Motorleistung P <sub>1</sub>	2600 W
Motor	Wechselstrommotor 230 V ~ 50 Hz
Drehzahl n (mit Drehzahlregulierung)	6000 – 14000 min <sup>-1</sup>
Blas-Luftstrom (max. Luftgeschwindigkeit)	270 km/h
Saugleistung (max. Luftmenge)	720 m <sup>3</sup> /h
Hand-Arm-Vibration (nach EN 1033/DIN 45675)	a <sub>vhw</sub> = < 3,96 m/s <sup>2</sup>
Auffangsack (Volumen)	45 Liter
Schutzklasse	II – schutzisoliert <input type="checkbox"/>
Gewicht	ca. 3,6 kg
Schallleistungspegel L <sub>WA</sub> (nach 2000/14/EG)	gemessener Schallleistungspegel 98,3 dB (A) garantierter Schallleistungspegel 102 dB (A)
Schalldruckpegel L <sub>PA</sub> (nach 2000/14/EG)	87 dB (A)

## Garantie

Bitte beachten Sie die beiliegende Garantieerklärung.



Do not operate machine before having read the original instructions, understood all the notes and assembly the machine as described here.

Keep the instructions in a safe place for future use.

## Contents

EC Declaration of Conformity	10
Extent of delivery	10
Description of the device	10
Symbols original instructions / machine	10 / 11
Proper use	11
Residual risks	11
Vibrations	11
Safe working	12
Assembly	13
Start-up	13
Working with the garden vac	14
Care and maintenance	15
Storage	15
Possible Problems	16
Technical data	16
Guarantee	16
Spare parts	158

## EC Declaration of Conformity

No. (S-No.): 12606  
according to EC directive: 2006/42/EC

We,  
**ATIKA GmbH**  
Schinkelstraße 97, 59227 Ahlen - Germany

herewith declare under our sole responsibility that the product  
**Laubsauger, -bläser, -häcksler (Garden vac, blower, shredder) LSH 2600**

Serial number: 000001 - 055000

is conform with the above mentioned EC directives as well as with the provisions of the guidelines below:  
2004/108/EC, 2000/14/EC and 2011/65/EC.

Following harmonized standards have been applied:

IEC 60335-2-100:2002; EN 15503:2009; EN 62233:2008;  
EN 60335-1:2002+A11, A1:04+A12, A2:06+A13:08+A14:10 +A15 :11;  
EN 55014-1:2006+A1:2009+A2:2011;  
EN 55014-2:1997+A1:2001+A2:2008  
EN 61000-3-2:2006+A1:2009+A2:2009; EN 61000-3-3:2008

Following other technical regulations / specifications have been applied: EK9-BE-50

Conformity assessment procedure: 2000/14/EC-Appendix V

Measured level of the acoustic output  $L_{WA}$  98,3 dB (A).

Guaranteed level of the acoustic output  $L_{WA}$  102 dB (A).

Duly authorised person for the compilation of technical documents:

ATIKA GmbH – Technical department  
Schinkelstr. 97 – 59227 Ahlen – Germany

i.A.   
i.A. G. Koppenstein  
Engineering design management

Ahlen, 17.04.2013

## Extent of delivery

 After unpacking, check the contents of the box

- ▶ That it is complete
- ▶ Check for possible transport damage

Report any damage or missing items to your dealer, supplier or the manufacturer immediately. Complaints made at a later date will not be acknowledged.

- 1 device unit
- 1 wheels with support
- 1 shoulder strap
- 1 front suction tube
- 1 front handle
- 1 assembling instruction
- 1 collecting bag
- 1 fastener bag
- 1 original instructions
- 1 back suction tube
- 1 terms of guarantee

## Description of the device

 Please observe the enclosed assembling instructions!

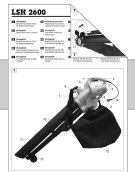



- 1 speed control
- 2 handle
- 3 on-/ off switch
- 4 safety label
- 5 device unit
- 6 front handle
- 7 shoulder strap
- 8 cable strain relief
- 9 changeover switch
- 10 back tube
- 11 front tube
- 12 collecting back
- 13 wheels with holder
- 14 plug

## Symbols original instructions

 **Threatened hazard or hazardous situation.** Not observing this instruction can lead to injuries or cause damage to property.

 **Important information on proper handling.** Not observing this instruction can lead to faults in the machine.

 **User information.** This information helps you to use all the functions optimally.

 **Assembly, operation and servicing.** Here you are explained exactly what to do.

## Symbols machine

 <p>Carefully read operator's manual before handling the machine. Observe instructions and safety rules when operating.</p>	   <p>Shut off engine and remove power cord before performing cleaning, maintenance or repair work.</p>
  <p>Danger – objects may be thrown out at high speed when motor is running. Keep people, pets and domestic animals out of the danger area.</p>	  <p>Beware of the rotating tool. Keep hands and feet out of openings while machine is running.</p>
 <p>Wear eye and ear protection.</p>  <p>Immediately disconnect the mains plug when the cable is damaged or entangled. Do not touch the cable until it is disconnected from the mains.</p>	 <p>Protect against moisture.</p>

## Operating Times

Please consider the individual country specifications.

### Information on how to avoid noise:

Some noise exposure from this machine is unavoidable. Schedule noisy work to times during which it is allowed. Respect all rest times and restrict the work duration to the minimum. You as the operator and bystanders should wear a suited hearing protection.

## Proper use

- The garden vac/blower/shredder is only suitable for light, dry materials, such as leaves and garden waste such as grass, small twigs and pieces of paper.
- The vacuuming, blowing and shredding of
  - ▶ heavy materials, such as metal, stones, branches, fir cones or broken glass
  - ▶ combustible materials such as cigarette butts, barbecue coal
  - ▶ flammable, toxic or explosive materials is explicitly forbidden.
- Never use the machine in areas with harmful dust and liquids or as a wet vacuuming machine, because of the risk of physical injury.
- Any other use than for vacuuming, blowing and shredding is not allowed.
- The garden vac/blower/shredder is only designed for private use in accordance with its proper purpose.
- Regarded as machine for private gardens and allotments are those units which are not employed in public grounds, parks, sports grounds, and in agriculture and forestry.

- Every other form of use is considered improper use. The manufacturer accepts no liability for any damages resulting from improper use, and any risk is in this case borne solely by the user.
- The intended usage also includes compliance with the operating, servicing and repair conditions prescribed by the manufacturer and following the safety instructions included in the instructions.
- The relevant accident prevention regulations for the operation as well as the other generally acknowledged occupational medicine and safety rules must be complied with.
- Unauthorised modifications at the garden vac will exempt the manufacturer from any liability for damages of any kind arising from this.
- Only persons who are familiarised with the device and informed about possible risks are allowed to prepare, operate and service this device. Repair works may only be carried out by us or by a customer service agent nominated by us.
- The machine may not be used in a potentially explosive environment or be exposed to the rain.

## Residual risks

 Even if used properly, residual risks can exist even if the relevant safety regulations are complied with due to the design determined by the intended purpose.

Residual risks can be minimised if the "Safety information" and the "Intended usage" as well as the whole of the operating instructions are observed.

Observing these instructions, and taking proper care, will reduce the risk of personal injury or damage to the equipment.

- Failure to observe the safety precautions can lead to injury to the operator or damage to property.
- Stones and soil may be thrown off.
- Risk from electricity, by using non-standard electrical connections.
- Touching live parts of opened electrical components.
- Impairment of hearing when working on the machine for longer periods of time without ear protection.

In addition, in spite of all the precautionary measures taken, non-obvious residual risks can still exist.

## Vibrations

Hand arm vibration  $a_{vhw} = 3,96 \text{ m/s}^2$

The indicated vibration emission level has been measured according to a standardised test method and can be used to compare power tools.

It can also be used for an initial estimate of the vibration exposure.

 The actual vibration emission level during the use of the machine may differ from that indicated in the operating instructions or indicated by the manufacturer.

This may be caused by the following factors to be minded before and during the use:

- Proper use of the machine
- Proper condition of the machine for use
- Handles and optional anti-vibration handles properly mounted on the machine body



When you feel uncomfortable or notice discoloration of skin on your hands during the use of the machine, stop working immediately. Observe sufficient break times to rest. Failure to have sufficient break times may result in a hand-arm vibration syndrome.

The extent of exposure depending on the type of work or machine use should be estimated and appropriate breaks taken. In this way, the extent of exposure can be considerably reduced over the entire work time. Minimise the risk caused by vibrations. Maintain this machine according to the instructions in the manual. If you intend to use this machine frequently, contact your local authorised dealer and purchase anti-vibration accessories if required. Avoid the use of this machine at temperatures under 10°C. Create a work schedule in order to minimise vibration exposure.

## Safe working

 **When improperly handled a garden vac may be dangerous. If electrical tools are used, the fundamental safety precautions must be met to preclude the risks of fire, electric shock and injuries to persons.**

**Before commissioning this product, read and keep to the following advice. Also observe the preventive regulations of your professional association and the safety provisions applicable in the respective country, in order to protect yourself and others from possible injury.**

-  Pass the safety instructions on to all persons who work with the machine.
-  Keep these safety instructions in a safe place.
- Make yourself familiar with the equipment before using it, by reading and understanding the operating instructions.
- Do not use the machine for unsuitable purposes (see “Normal intended use” and “Working with the vacuum cleaner”).
- Ensure that you have stand in a secure standing position and maintain your balance at all times. Do not bend forwards.
- When working on slopes always make sure to have a safe standing position.
- Only operate the machine in walking speed, do not run with it.
- Be observant. Attend to what you do. Start working with rationality. Do not use the device when you are tired or under the influence of drugs, alcohol or medicaments. One moment of carelessness when using the device can result in serious injuries.
- Wear suitable work clothes:
  - Do not wear loose-fitting clothes or jewellery; they can catch in moving parts.
  - Gloves and nonskid footwear
  - Trousers to protect the legs

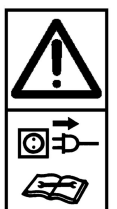

- Keep long hair away from the intake opening. Otherwise, it could be drawn into the intake opening. Wear a hairnet if required.
- Wear protective clothing:
  - safety goggles
  - Ear protection (Sound intensity level at workplace can exceed 85 dB (A)).
  - It is recommended to wear a face guard to prevent irritation due to dust.
- Keep your workplace in an orderly condition! Untidiness can result in accidents.
- Be careful when stepping back! Risk of stumbling!
- If you come across to foreign objects, please power off the device and remove those foreign objects. However before you restart the device, check it for possible damages and have it repaired if necessary.
- Take into consideration environmental influences:
  - Do not use the device in moist or wet ambience.
  - Do not expose the device to rain.
  - Do only work with sufficient visibility conditions. Provide for good illumination.
- Keep bystanders and animals away from your working area.  
Do not allow other persons, especially children, to touch the tool or cable.
- Switch off the machine if persons, in particular children or pets, are close to you or if you change your working area.
- Within his area of work the operator is responsible for third parties.
- Children and youngsters less than 16 years of age and people who have not read the original instructions must not operate the machine.
- Keep children away form machine.
- Never operate the machine if other persons are in the immediate vicinity.
- The user is responsible for accidents with other people or their property.
- Never leave the saw unattended.
- Do not overload the machine! You work better and safer in the given performance range.
- Only operate the machine with complete and correctly attached safety equipment and do not alter anything on the machine that could impair the safety.
- Faulty or damaged parts in the device must be replaced immediately.
- Never leave the machine powered when tipping it over on its side. The machine is designed for operating in upright posture.
- Do not spray machine with water (this is hazardous due to live components).
- Switch the machine off and remove the mains plug from the socket when
  - carrying out repair works
  - carrying out servicing and repair works
  - removal of faults
  - eliminating blockages
  - checking the leads to see whether these are caught up or damaged
  - transporting
  - leaving unattended (even during short interruptions)
  - unusual noises and vibrations



- Thoroughly maintain your garden vac:
  - Make sure that the ventilation apertures are free.
  - Keep handles dry and free of oils and grease.
  - Follow the maintenance instructions and the instructions for spool exchange.
- Check the machine for possible damage
  - Before continuing to use the machine, the protective devices must be inspected to ensure that they work perfectly and with their intended function
  - Check whether the parts are damaged. All parts must be correctly installed and fulfil all conditions to ensure perfect operation of the saw.
  - Damaged guards and parts must be properly repaired or exchanged by a recognized, specialist workshop; insofar as nothing else is stated in the instructions for use.
  - Damaged or illegible safety warning labels should be replaced immediately.
- Store the unused machine in a dry locked place away from the reach of children.



## Electrical safety

- Design of the connection cable according to IEC 60245 (H 07 RN-F) with a core cross-profile section of at least
  - 1.5 mm<sup>2</sup> for cable lengths **up** to 25 m
  - 2.5 mm<sup>2</sup> for cable lengths **over** 25 m
- Long and thin connection lines result in a potential drop. The motor does not reach any longer its maximal power; the function of the device is reduced.
- Plugs and coupler outlets on connection cables must be made of rubber, non-rigid PVC or other thermoplastic material of same mechanical stability or be covered with this material.
- The connector of the connection cable must be splash-proof.
- When running the connection line observe that it does not interfere, is not squeezed, bended and the plug connection does not get wet.
- Wind off completely the cable when using a cable drum.
- Do not use the cable for purposes for which it is not meant. Protect the cable against heat, oil and sharp edges.
- Do not use the cable for machine carrying and hanging up or for pulling the plug out of the socket.
- Protect yourself against electric shocks. Avoid touching earthed parts with your body (e.g. pipes, heating apparatus, cookers, fridges etc.).
- Do never connect a damaged cable to the mains. Do not touch a damaged cable before it is disconnected from the mains. A damaged cable may cause contact with live parts.
- Do not use any defective connection cables.
- When working outdoors, only use extension cables especially approved and appropriately labelled for outdoor use.
- Do not set up any provisional electrical connections.
- Never bypass protective devices or deactivate them.
- Only hook up the machine by means of a fault-current circuit breaker (30 mA).

-  The electrical connection or repairs to electrical parts of the machine must be carried out by a certified electrician or one of our customer service points. Local regulations – especially regarding protective measures – must be observed.
-  Repairs to other parts of the machine must be carried out by the manufacturer or one of his customer service points.
-  Use only original spare parts. Accidents can arise for the user through the use of other spare parts. The manufacturer is not liable for any damage or injury resulting from such action.



## Assembly

-  Please observe the enclosed assembling instructions!
-  Connect the leaf sucker to the power supply system only after having finished the complete assembly.

### Assembling the suction tube

- 2** Slip the wheels with holder (13) up to the stop on the front suction tube (11) and screw them on.
- 3** Then connect the front (11) on the rear suction tube (10) and screw them together.
- 4** Then, insert the completed suction tube (10+11) in the machine body (5) and screw both together.

### Fixing the handle

- 5** Insert the front handle (6) in the dedicated opening of the machine body (5) and engage it.

### Fixing the collecting bag

- 6** At first, hook up the front end of the collecting bag (12) on the rear suction tube (10).
- 7** Then, hook up the rear end of the collecting bag (12) on the machine body (5).
- 8** Finally, slip the opening of the collecting bag (12) on the dedicated opening on the machine body (5).

### Fixing the carrying strap

- 9** Put the loop of the carrying strap (7) through the provided opening on the machine body (5) and screw it on.

## Start-up

- Check that the machine is completely and correctly assembled.
- Before using the shredder, make sure each time that
  - there are no faulty connections (tears, cuts, etc.)
  - there are no damage at the machine
  - all screws are tight
  - the collecting bag shows no signs of wearing or quality deterioration

## **i** Mains connection

- Compare the voltage given on the machine model plate e.g. 230 V with the mains voltage and connect the machine to the relevant and properly earthed plug.
- Only use connection cables with sufficient diameters.
- Do not use any defective connection cables.
- Connect the machine via a 30 mA fault current safety switch.
- Use connecting or extension cables up to a length of 1.5 m featuring a core cross section of at least 25 mm<sup>2</sup>

## **i** Fuse protection: 10 A

### Mounting of the extension cable

1. Plug the female connector of the extension cable on the male connector (14) of the device.
2. Thread the extension cable through the pull relief device (8) as a loop and hang it up.
3. Make sure that the extension cable has enough free motion.

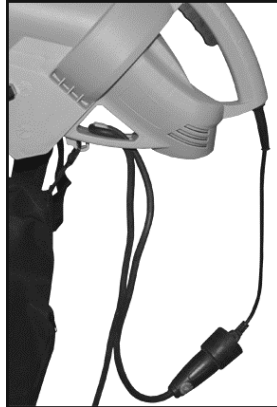

## Switching on/off

The On/Off switch is integrated in the handle.

Hold the switch pressed to start the leaf sucker. The leaf sucker stops automatically when you release the switch. Do not use any device where the switch can not be switched on and off. Damaged switches must be repaired or replaced immediately by the customer service.

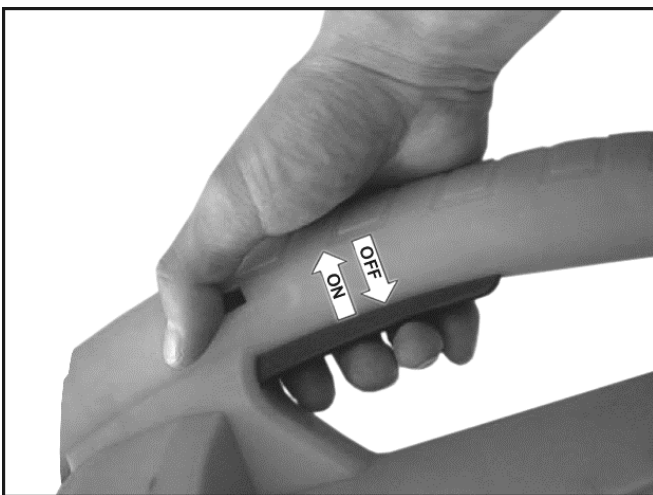

## Working with the garden vac

- !** Before starting any work read and understand
  - ▶ the safety notes,
  - ▶ following additional instructions on how to work with this machine.

- The machine may only be operated by persons over the age of 16 years, and who have read and understood these operating instructions.
- Wear your safety gear (goggles/vizor, gloves, long trousers, non-slip shoes, hainet in case of long hair) for protection from possible injuries.
- Make sure to have a safe and tidied up work area. Remove from the working area objects which might be thrown off.
- Before starting your work make sure that:
  - no other persons or animals stay within the working area,
  - you can always step back without any barriers,
  - you have always a secure standing position.
  - handles and mountings are dry and clean.
- The following is recommended before starting the blowing/suction:
  - use a rake and broom to loosen dirt
- slightly wet dusty areas
- Never aim the suction/blowing pipe at people or animals. Never blow objects in the direction of people or animals.
- Spectators must observe safety clearance of min. 5 m.
-  Use the complete blow nozzle extension to ensure that the air flow can take full effect close to the ground.
- Switch-off the device if you cross gravel- and ballast chipping walks.
- Beware of swirling and flying objects. Be particularly aware of recoiling effects from brickwork or house walls (e.g. stones).
- Switch off the machine before crossing gravel or grit paths.
- Do not fill anything by hand into the suction hole.
- Do not operate the machine with wet hands or during damp weather.
- Never put objects manually into the suction opening.
- Always ensure that the connection lead runs back away from the machine. Otherwise there is a risk of stumbling, slipping or falling.
- Never use the machine
  - without the bag,
  - without closing the zip fastener of the bag

**!** Before using the machine, ensure that the bag has been fitted, is not damaged or worn and the zip fastener has been closed.

## Instructions for using as vac/shredder

1. Move the changeover switch to the vac/ shredding setting.
2. Hold the machine firmly at the handle and place the belt over your shoulder. Adjust the belt so that the machine can be carried comfortably and safely.
3. Switch the machine on.
4. Move the machine slowly and evenly over the material. Do not press it into the leaves.

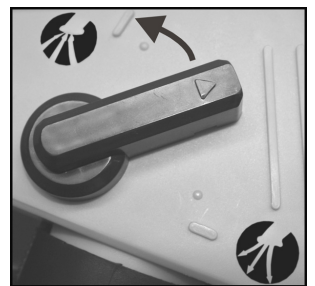

- The suction power decreases when the bag is full. Switch the machine off and disconnect from the mains. Open the zip fastener and empty the bag.
- After finishing work, move the changeover switch to the blowing setting to remove any remains from the suction/blowing pipe.

**i** **Take up leaves in good time!** – It is advisable to take up fallen leaves when the weather is dry and as soon as they have fallen. Wet leaves are a problem, together with leaves that have already begun to rot or are on big piles.

### Instructions for use as blower

- Move the changeover switch to the blowing setting.
- Hold the machine firmly at the handle and place the belt over your shoulder. Adjust the belt so that the machine can be carried comfortably and safely.
- Switch the machine on.
- Move the suction/blowing pipe in generous swaying movements uniformly a few centimetres over the ground, moving from one side to the other.



### Garden vac with speed control

This version has adjustable motor speed and therefore adjustable vacuuming and blowing. The speed is fully variable from 6000 rpm to 14000 rpm.

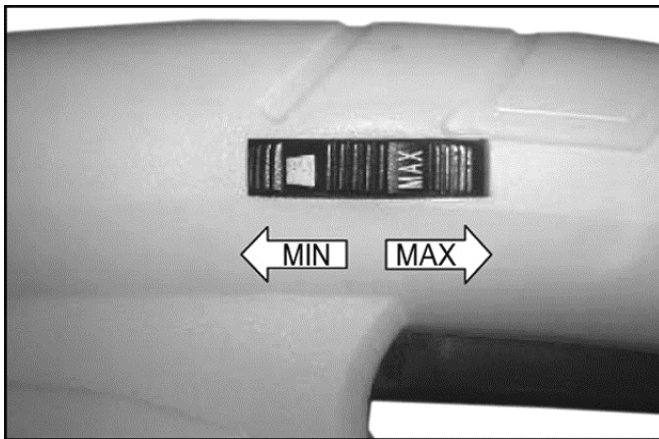

### **i** What can I vacuum and blow?

#### **YES**

light, dry materials, e.g. dry leaves and garden waste such as grass, small twigs and pieces of paper

#### **NO**

heavy materials such as metal, stones, branches, fir cones or broken glass

**!** **Do not use the machine to vacuum or blow any burning, explosive or smoking items such as cigarettes, matches or hot ash.**

**!** **Do not vacuum or blow any liquids, in particular flammable liquids such as fuel. Do not use the machine in the vicinity of such substances.**

### Care and maintenance



**Before each maintenance and cleaning work :**

- switch off device
- wait until the cutting thread is stationary.
- pull out main plug

For maintaining and cleaning, removed security devices must unconditionally be mounted properly and proved again.

Use only original parts. Other parts can result in unexpected damages and injuries.

Maintenance and repair work beyond this is only allowed to be carried out by the manufacturer or authorized service staff.

**i** Please proceed as follows to preserve the functioning ability of your garden vac.

- Remove dust and dirt with a cloth or a brush.
- Do not clean the machine with running water or high-pressure cleaners.
- Do not use solvents for the synthetic parts (petrol, alcohol, etc.) as these can damage the synthetic parts.

### Cleaning the bag

**Empty the bag every time after it has been used.**

- Shake the bag thoroughly.
- Turn it inside out and brush the bag out thoroughly.
- Wash the bag when extremely soiled or at least once a year, by hand in mild soap suds.

**i** If the zip fastener is stiff, rub dry soap into the zip.

**!** For your own safety, regularly check the bag for any signs of damage. Always replace a damaged bag immediately.

### Storage



**Remove the mains plug from the socket.**

- Store unused equipment in a dry, locked place out of the reach of children.
- Before a longer storage observe the following in order to prolongate the service life of the machine and to guarantee a smooth running operation:
  - thoroughly clean the machine
  - Check the machine for perfect condition to ensure a safe use of it after a longer period of storage



## Possible problems

Problem	Possible cause	Remedy
Motor won't start	<ul style="list-style-type: none"> <li>⇒ No mains power (power failure)</li> <li>⇒ Connection lead defect</li> <li>⇒ Motor or switch defect</li> </ul>	<ul style="list-style-type: none"> <li>⇒ Check fuse (10 A)</li> <li>⇒ Replace lead or have lead checked (electrician)</li> <li>⚠ Never use defect lead</li> <li>⇒ To solve the problem, contact the manufacturer or an authorised company (see customer service list)</li> </ul>
Material is not sucked in properly (reduced vacuuming power)	<ul style="list-style-type: none"> <li>⇒ Machine is clogged or blocked</li> <li>⇒ Bag too full</li> <li>⇒ Speed setting too low (only for garden vacs with fully variable speed control)</li> <li>⇒ Extension cable too long, or cross-section too small. Socket too far away from main connection, and cross-section of connection lead too small.</li> </ul>	<ul style="list-style-type: none"> <li>⇒ Eliminate the blocking, call the service if required</li> <li>⇒ Empty bag</li> <li>⇒ Adjust to higher speed</li> <li>⇒ Extension cable at least 1,5 mm<sup>2</sup>, maximum 25 m long. Cross-section of at least 2,5 mm<sup>2</sup> in longer cables.</li> </ul>

## Technical data

Model	LSH 2600
Year of construction	see last page
Motor power P <sub>1</sub>	2600 W
Motor	AC-motor 230 V ~ 50 Hz
Speed n (with speed control)	6000 – 14000 min <sup>-1</sup>
Blowing air flow (max. air velocity)	270 km/h
Suction power (max. air flow)	720 m <sup>3</sup> /h
Hand arm vibration (as per EN 1033/DIN 45675)	a <sub>vhw</sub> = < 3,96 m/s <sup>2</sup>
Bag (volume)	45 l
Protection class	II – double insulated <input type="checkbox"/>
Weight	approx. 3,6 kg
Sound power level L <sub>WA</sub> (as per 2000/14/EG)	measured sound power level 98,3 dB (A) guaranteed sound power level 102 dB (A)
Sound pressure level L <sub>PA</sub> (as per 2000/14/EG)	87 dB (A)

## Guarantee

Please observe the enclosed terms of guarantee.



**Vous ne devez pas mettre la machine en route avant d'avoir lu attentivement ce mode d'emploi, d'avoir observé toutes les informations indiquées et d'avoir monté la machine comme décrit.**

**Conserver ces notice d'utilisation pour tout utilisateur futur.**

## Table des matières

Déclaration de conformité CE	17
Fourniture	17
Description de la machine	17
Symboles utilisés dans cet instruction de service / sur cet appareil	17 / 18
Utilisation dans les règles de l'art	18
Risques résiduels	18
Vibrations	19
Consignes de sécurité	19
Montage	21
Mise en service	21
Travail avec l'aspirateur à feuilles	21
Maintenance et entretien	23
Stockage	23
Pannes possibles	24
Caractéristiques techniques	24
Garantie	24
Pièces de rechange	158

## Déclaration de conformité CE

N° (S-No.): 12606

Conformément à la directive CE: **2006/42/CE**

Par la présente, nous

**ATIKA GmbH**

Schinkelstraße 97, 59227 Ahlen - Germany

déclarons sous notre responsabilité exclusive que le produit **Laubsauger, -bläser, -häcksler (Aspirateur, souffleur, broyeur à feuilles) LSH 2600**

Numéro de série: 000001 - 055000

est conforme aux dispositions de la directive CE susnommée ainsi qu'aux dispositions des directives suivantes :

**2004/108/CE, 2000/14/CE et 2011/65/CE.**

**Les normes harmonisées suivantes ont été appliquées :**

IEC 60335-2-100:2002; EN 15503:2009; EN 62233:2008;  
EN 60335-1:2002+A11, A1:04+A12, A2:06+A13:08+A14:10 +A15 :11;  
EN 55014-1:2006+A1:2009+A2:2011;  
EN 55014-2:1997+A1:2001+A2:2008  
EN 61000-3-2:2006+A1:2009+A2:2009; EN 61000-3-3:2008

**Les autres réglementations / spécifications techniques suivantes ont été appliquées:** EK9-BE-50

**Procédé d'évaluation de la conformité:** 2000/14 CE - Annexe V

Niveau de puissance sonore mesur 98,3 dB (A).

Niveau de puissance sonore garanti 102 dB (A).

**Responsable de l'établissement des documentations techniques:**

ATIKA GmbH – Bureau technique Schinkelstr. 97 – 59227 Ahlen – Germany

i.A.

Ahlen, 17.04.2013

i.A. G. Koppenstein, Direction du bureau d'études

## Fourniture

Après le déballage de la machine, vérifiez le contenu du carton quant à

- ▶ l'intégralité des pièces
- ▶ la présence éventuelle de dommages dus au transport.

Informez immédiatement le revendeur, le transporteur et / ou le fabricant en cas de réclamation. Sachez que les réclamations ultérieures ne sont plus acceptées.

- 1 élément pré-monté
- 1 bandoulière
- 1 bloc d'assemblage
- 1 tuyau d'aspiration avant
- 1 poignée avant
- 1 instructions d'utilisation
- 1 sac de récupération
- 1 sachet de vis
- 1 roues avec support
- 1 tuyau d'aspiration arrière
- 1 déclaration de garantie
- 1 fiche de montage



## Description de la machine

Veuillez consulter la fiche de montage ci-jointe!

- 1 Réglage de la vitesse
- 2 Poignée
- 3 Interrupteur marche / arrêt
- 4 Autocollant de sécurité
- 5 Bloc d'assemblage
- 6 Poignée avant
- 7 Sangle
- 8 Décharge de traction du câble
- 9 Commutateur
- 10 Tuyau d'aspiration arrière
- 11 Tuyau d'aspiration avant
- 12 Sac collecteur
- 13 Roues avec support
- 14 Fiche électrique

## Symboles utilisés dans ces notices d'utilisation

**Danger imminent ou situation dangereuse.** L'inobservation de ces indications génère des risques de blessures ou d'endommagements matériels.

**Indications importantes pour un emploi conforme à l'usage prévu.** L'inobservation de ces indications peut provoquer des défauts de fonctionnement.

**Indications pour l'utilisateur.** Ces indications sont d'une aide précieuse pour un emploi optimal des différentes fonctions.

**Montage, exploitation et maintenance.** Ce symbole attire votre attention sur ce que vous devez faire.

## Symboles utilisés sur ces appareils

 Lire le notice d'utilisation et les conseils de sécurité avant la mise en marche et en tenir compte pendant le fonctionnement.	 Arrêter le moteur et retirer l'embout de la bougie avant toute opération d'entretien, de remise en état ou de nettoyage.
 Les pièces éjectées représentent un danger lorsque que le moteur est en marche – les personnes étrangères ainsi que les animaux domestiques et de rente doivent rester à l'écart de la zone dangereuse.	 Attention, outil en rotation. Ne pas introduire les mains ou les pieds dans les orifices de la machine pendant que celle-ci est en marche.
 Porter des lunettes de protection et un casque antibruit.	 Protéger de l'humidité.

## Tranches horaires

Observez les dispositions spécifiques de la loi nationale.

### Informations pour éviter le bruit :

Il est inévitable que cette machine constitue une certaine nuisance sonore. Effectuer les travaux produisant un bruit intense pendant les horaires autorisés et destinés à cet effet. Respecter les éventuels horaires de repos et limiter la durée du travail au stricte nécessaire. Porter une protection de l'ouïe appropriée pour votre protection personnelle ainsi que celles des personnes se trouvant à proximité.

## Utilisation dans les règles de l'art

- L'aspirateur/souffleur/broyeur à feuilles est conçu pour aspirer uniquement des matières légères et sèches, telles que les feuilles et les déchets de jardin, comme l'herbe, les petites branches et les petits morceaux de papier.
- L'aspiration, le soufflage et le broyage de
  - ▶ matières lourdes, comme le métal, les pierres, les branches, les pommes de pin ou les morceaux de verre cassé,
  - ▶ Matières combustibles comme les mégots de cigarettes, le charbon
  - ▶ Matières inflammables, nocives ou explosives sont expressément exclus.
- En raison des risques pour la santé, ne jamais utiliser l'appareil dans des zones contenant des feuilles et des liquides toxiques ou comme aspirateur de liquides.
- Une utilisation autre que l'aspiration, le soufflage et le broyage n'est pas autorisée.

- L'aspirateur/souffleur/broyeur à feuilles est conçu uniquement pour une utilisation privée conformément à son but d'utilisation.
- Comme machine pour le domaine privé (jardins) sont considérés les appareils qui ne peuvent pas être utilisés dans des installations publiques, parcs, terrains ainsi que dans l'agriculture et la sylviculture.
- Toute utilisation autre est non conforme. Le constructeur décline toute responsabilité pour les dommages en résultat – le risque incombe alors exclusivement à l'utilisateur.
- Un emploi conforme à l'usage prévu implique notamment aussi l'observation des instructions de service, de maintenance et de réparation du fabricant et le respect des consignes de sécurité contenues dans ces instructions.
- Les prescriptions de prévention des accidents applicables au site d'exploitation ainsi que les dispositions de médecine du travail et de sécurité technique générales sont à respecter.
- Le constructeur décline toute responsabilité pour les dommages provoqués par les modifications de l'appareil effectuées par l'utilisateur.
- L'appareil ne doit être utilisé, entretenu et ajusté que par des personnes connaissant l'appareil et averties des risques. Les réparations demeurent strictement réservées à notre SAV ou à un service après-vente nommé par nos soins.
- Une utilisation de la machine en environnement explosif et son exposition à la pluie sont interdites.

## Risques résiduels

 Même un emploi conforme à l'usage prévu et le respect des consignes de sécurité applicables en la matière ne sauraient exclure tous les risques résiduels générés par la construction et l'emploi de la machine, notamment.

Les risques résiduels sont minimisés en respectant les « consignes de sécurité » et un « emploi conforme à l'usage prévu » comme toutes les indications des présentes instructions de service.

La prise de conscience et la prudence réduisent les risques de blessures et d'endommagements.

- Les mesures de sécurité ignorées ou omises peuvent occasionner des blessures ou des endommagements.
- Projections de cailloux et de mottes de terre.
- Dangers d'électrocution en cas d'utilisation de câbles de raccordement non conformes.
- Contact avec des pièces sous tension de composants électriques ouverts.
- Endommagement de l'ouïe en cas de travaux d'une certaine durée sur la machine sans protection acoustique.

Il se pourrait donc que des risques résiduels non apparents persistent bien que toutes les mesures de protection aient été prises.

## Vibrations

Vibrations mains-bras  $a_h = 3,96 \text{ m/s}^2$

La valeur d'émissions de vibrations a été mesurée selon un procédé normalisé et peut être utilisée pour comparer un outil électrique à un autre.

La valeur d'émission de vibrations indiquée peut également être utilisée pour effectuer une évaluation d'exposition préliminaire.

 La valeur d'émission de vibrations réellement présente pendant l'utilisation de machines peut différer de celle indiquée dans la notice d'instructions ou par le constructeur de la machine.

Cette différence peut être provoquée par différents facteurs d'influence qui doivent être pris en compte avant et/ou pendant toute utilisation de la machine :

- la machine est-elle utilisée de façon conforme ?
- l'état fonctionnel de la machine est-il correct ?
- les poignées, éventuellement anti-vibrations optionnelles, sont-elles montées et fixées fermement sur le corps de la machine ?

Lorsque vous constatez un sentiment désagréable ou une coloration de la peau des mains pendant l'utilisation de la machine, arrêtez le travail immédiatement. Faire des pauses de travail suffisamment longues. En cas de non-respect d'une fréquence et longueur des pauses de travail suffisantes, le syndrome de vibrations transmises au système mains-bras peut se produire.

Estimez le taux de charge en fonction du travail et/ou de l'utilisation de la machine et déterminer la fréquence et la longueur des pauses de travail en conséquence. De cette façon, le taux de charge peut être nettement diminué pendant la totalité de la durée du travail. Minimisez le risque d'exposition aux vibrations pendant le travail. Entretenez la machine conformément aux instructions de cette notice. Lorsque vous utilisez la machine assez souvent, il est recommandé de contacter un concessionnaire afin de vous procurer des poignées anti-vibration. Evitez d'utiliser la machine en cas de températures ambiantes de  $t=10^\circ\text{C}$  ou de moins. Etablissez un planning du travail permettant de limiter la charge par les vibrations.

## Consignes de sécurité

 En cas d'utilisation non-conforme, les aspirateurs peuvent constituer un danger. L'utilisation des outillages électriques impose certaines mesures de sécurité générales afin d'exclure les risques d'incendie, d'électrocution et de blessures de personnes.

Avant toute mise en service de ce produit, lire et respecter les indications suivantes et les règlements de prévention d'accident de l'association préventive des accidents du travail, particulièrement les règlements de sécurité en vigueur dans les pays respectifs afin d'éviter tout risque d'accident possible.

 Remettez les consignes de sécurité à toute personne devant travailler avec la machine.

 Conservez ces consignes de sécurité avec soin.

- Avant l'utilisation, familiarisez-vous avec l'appareil à l'aide des instructions de service.
- Ne pas utiliser l'appareil à des fins non appropriées (voir « Utilisation dans les règles de l'art » et « Travaux avec l'aspirateur à feuilles »).
- Prenez correctement appui sur vos jambes et veillez à votre équilibre à tout moment. Ne vous penchez pas en avant.
- Veillez à toujours avoir une position stable lorsque vous vous trouvez à des endroits en pente.
- Utilisez l'appareil uniquement en marchant, ne courez pas.
- **Soyez attentif. Veillez à ce que vous faites. Travaillez de façon raisonnable. N'utilisez pas l'équipement si vous êtes fatigué ou sous l'emprise de drogues, d'alcool ou de médicaments. La moindre inattention pendant l'utilisation de l'équipement peut provoquer de graves blessures.**
- Portez des vêtements de protection appropriés!
  - Pas d'habits larges ou de bijoux que la machine pourrait entraîner.
  - gants de protection et chaussures antidérapantes
  - pantalons longs pour protéger les jambes
  - Les cheveux longs doivent rester à l'écart des ouvertures d'aspiration. Ils pourraient être aspirés. Le cas échéant, portez un filet pour les cheveux.
- Portez des vêtements de protection personnels
  - Lunettes de protection (Pendant la coupe de l'aluminium).
  - Protection acoustique (le niveau de pression sonore au poste de travail peut être supérieur à 85 dB (A)).
  - Nous recommandons le port d'une protection pour le visage afin d'éviter toute irritation due à la poussière.
- Veillez à maintenir la zone de travail en ordre ! Le désordre peut être la cause d'accidents.
- Attention en reculant. Risque de trébucher!
- Lorsque vous rencontrez des corps étrangers, éteindre l'appareil et enlever les corps étrangers. Avant de remettre l'appareil en marche, vérifier les éventuels endommagements et faire effectuer les réparations nécessaires.
- Prenez les conditions environnantes en considération:
  - Ne pas utiliser la machine dans un environnement humide.
  - Ne pas exposer l'appareil à la pluie.
  - Ne pas travailler en proximité directe de piscines ou d'étangs de jardin.
  - Ne travailler qu'avec une vue suffisante; veillez au bon éclairage de la zone de travail.
- Eloigner d'autres personnes et des animaux de votre espace de travail.  
Ne pas laisser toute personne étrangère, particulièrement les enfants toucher le câble ou l'appareil.
- Arrêtez l'utilisation de la machine en proximité d'autres personnes, notamment d'enfants, ou d'animaux domestiques, et lorsque vous changez la zone de travail.
- L'utilisateur est responsable de la machine à l'égard de tiers dans la zone de travail.
- Les enfants et les adolescents âgés de moins de 16 ans et les personnes qui n'ont pas lu ces instructions d'utilisation, ne sont pas autorisés à utiliser cette machine.

- Il convient de s'assurer que des enfants ne soient jamais à proximité de l'appareil.
- Ne mettez jamais l'appareil en marche lorsque des personnes étrangères se trouvent à proximité.
- L'utilisateur assume la responsabilité en cas d'accidents d'autres personnes ou de dommages de biens matériels appartenant à ces dernières.
- Ne laissez jamais l'a sans surveillance.
- Ne surchargez pas la machine ! Elle travaille mieux et avec une sécurité accrue dans la plage indiquée.
- Veillez au montage complet et correct des équipements de sécurité pendant l'exploitation et ne modifiez rien sur la machine qui risquerait d'influencer sa sécurité.
- Ne pas modifier l'appareil ou des parties ou pièces de l'appareil.
- Ne laissez jamais l'appareil en marche lorsqu'il est placé sur le côté. L'appareil est uniquement prévu pour une utilisation verticale.
- L'appareil ne doit être arrosé d'eau (source de risque car présence de courant électrique).
- Débranchez la machine et retirez la fiche de la prise au secteur en cas de





- travaux de réparation
- travaux de maintenance et de nettoyage
- l'élimination de perturbations
- l'élimination des obstructions
- vérifications que les conduites de raccordement ne sont pas enchevêtrées ou endommagées
- transport
- et si vous quittez (même s'il ne s'agit que d'une brève interruption du travail)
- bruits et vibrations inhabituelles
- Entretien le aspirateur avec soin :
  - Veiller à la propreté des ouvertures d'aération.
  - Les poignées doivent toujours être exemptes d'huile et de graisse.
  - Respecter les instructions de maintenance et les conseils de changement de bobine.
- Vérifiez la machine afin de découvrir tout endommagement éventuel.
  - Contrôlez le fonctionnement impeccable et conforme à l'usage prévu des équipements de sécurité avec soin avant de poursuivre l'utilisation de la machine.
  - Vérifiez le fonctionnement correct des pièces mobiles et assurez-vous qu'elles ne sont ni coincées ni partiellement endommagées. Toutes les pièces sont à monter correctement et toutes les conditions requises sont à remplir afin de garantir une exploitation impeccable de l'appareil.
  - Les dispositifs de sécurité et les pièces endommagés doivent être réparés ou remplacés convenablement dans un atelier spécialisé reconnu, à moins que d'autres informations ne soient mentionnées dans le mode d'emploi.
  - Les autocollants de sécurité endommagés ou illisibles doivent être remplacés.
- Conservez les outillages non utilisés dans un endroit sec et verrouillé et hors de portée de main des enfants.

## Sécurité électrique

- Exécution de la ligne de raccordement cf. IEC 60 245 (H 07 RN-F) avec une section d'au moins
  - 1,5 mm<sup>2</sup> pour les câbles d'une longueur de jusqu'à 25 m
  - 2,5 mm<sup>2</sup> pour les câbles de plus de 25 m
- Les câbles longs et minces provoquent une chute de tension. Le moteur n'atteint plus sa puissance maximum, dégradant ainsi le fonctionnement de l'équipement.
- Les fiches et prises des rallonges doivent être en caoutchouc, PVC souple ou autre matière thermoplastique d'une résistance mécanique identique, ou revêtues de ce matériau.
- Les contacts enfichables de la rallonge doivent être protégés contre les projections d'eau.
- Pour la pose du câble de connexion, veiller à ce qu'il ne gêne pas, qu'il ne soit pas écrasé ni plié, et que le connecteur ne se mouille pas.
- En cas d'utilisation d'un tambour, dérouler le câble complètement.
- N'employez pas le câble à des fins pour lesquelles il n'est pas prévu. Protégez le câble contre la chaleur, l'huile et les arêtes vives.
- N'utilisez pas le câble pour porter ou accrocher l'appareil ni pour retirer la fiche de la prise de courant.
- Protégez-vous contre les risques d'électrocutions. Evitez le contact corporel avec des éléments connectés à la terre (par ex. tuyaux, radiateurs, fours, réfrigérateurs.)
- Vérifiez le câble de rallonge à intervalles réguliers et remplacez-le dès que vous constatez un endommagement.
- Ne jamais brancher un câble endommagé dans la prise de courant. Ne jamais toucher un câble endommagé avant d'avoir retiré la fiche de la prise de courant. Un câble endommagé peut produire un contact avec des éléments sous tension électrique.
- Ne vous servez jamais de lignes de raccordement défectueuses.
- Servez-vous exclusivement de câbles de rallonge spéciaux et homologués pour l'extérieur le cas échéant.
- Ne vous servez jamais de raccords électriques provisoires.
- Ne pontez jamais les équipements de sécurité et ne les mettez jamais hors service.
- Brancher la machine à l'aide d'un disjoncteur à protection différentielle (30 mA).

 Tout raccordement électrique, voire des réparations sur des parties électriques de la machine doivent être effectuées par des personnes compétentes ou remises à l'un de nos services après-vente. Les règlements locaux, particulièrement en ce qui concerne les mesures de protection sont à respecter.

 Toutes réparations des différentes pièces de la machine sont à effectuer par le fabricant, ou l'un de ses services après-vente.

 N'utiliser que des pièces de rechange originales. L'utilisation d'autres pièces de rechange peut provoquer des accidents pour l'utilisateur. Le fabricant décline toute responsabilité en cas de dommages découlant d'une telle utilisation.

## Montage



**⚠** Veuillez consulter la fiche de montage ci-jointe!

**⚠** Ne brancher l'aspirateur de feuilles au secteur qu'une fois le montage complètement achevé.

### Monter le tuyau soufflant

- Fixez les roues avec le support (13) jusqu'à la butée sur le tuyau d'aspiration avant (11) et vissez-les.
- Assemblez maintenant le tuyau d'aspiration avant (11) et le tuyau d'aspiration arrière (10) et vissez-les.
- Insérez ensuite le tuyau d'aspiration complet (10 + 11) dans le bloc d'assemblage (5) et vissez-les.

### Fixer la poignée

- Insérez la poignée avant (6) dans l'ouverture appropriée du bloc d'assemblage (5) et enclenchez-la.

### Fixer le sac collecteur

- Accrochez dans un premier temps l'extrémité avant du sac collecteur (12) au tuyau d'aspiration arrière (10).
- Accrochez ensuite l'extrémité arrière du sac collecteur (12) au bloc d'assemblage (5).
- Pour finir, insérez l'ouverture du sac collecteur (12) dans l'ouverture appropriée du bloc d'assemblage (5).

### Fixer la sangle

- Insérez la boucle de la sangle (7) dans l'ouverture prévue à cet effet sur le bloc d'assemblage (5) et vissez-les.

## Mise en service

- Assurez-vous que l'appareil est intégralement monté et conformément aux réglementations.
- Avant toute utilisation, veuillez vérifier
  - que les lignes de raccordement ne présentent pas de défauts (fissures, soudures ou semblables).
  - l'appareil quant aux éventuels endommagements
  - que toutes les vis sont serrées à fond
  - que le sac collecteur n'est pas usé ou si sa qualité est réduite

### **i** Branchement au secteur

- Comparez la tension de votre secteur, p. ex. 230 V, avec la tension indiquée sur la plaque signalétique de la machine et raccordez la machine à une prise mise à la terre appropriée et conforme aux prescriptions.
- Raccordez la machine au moyen d'un commutateur de sécurité (interrupteur *m* de protection contre les courants de court-circuit) 30 mA.

- Ne vous servez jamais de lignes de raccordement défectueuses.
- Utiliser des câbles de connexion ou de rallonge d'une section de brin d'au minimum 1,5 mm<sup>2</sup> d'une longueur jusqu'à 25 m.

**i** Fuse: 10 A

### **🔧** Connexion du câble de rallonge

- Engager le raccord du câble de rallonge sur le connecteur de la combinaison interrupteur-connecteur (14).
- Faire passer le câble de rallonge en boucle par le dispositif de décharge (8) de traction et l'accrocher.
- Veiller à laisser assez de jeu au câble de rallonge.

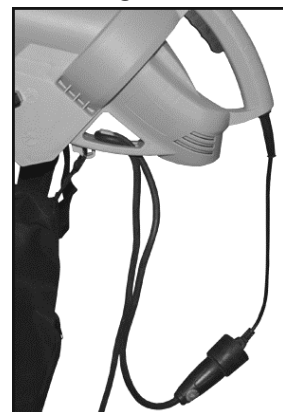

### Mise en marche / Arrêt

L'interrupteur marche/ arrêt se trouve dans la poignée. Maintenez l'interrupteur enfoncé pour démarrer l'aspirateur à feuilles. L'aspirateur à feuilles s'arrête automatiquement dès que vous relâchez l'interrupteur.

Ne jamais utiliser un appareil dont l'interrupteur ne fonctionne pas. Les interrupteurs défectueux doivent immédiatement être réparés par le service après vente.

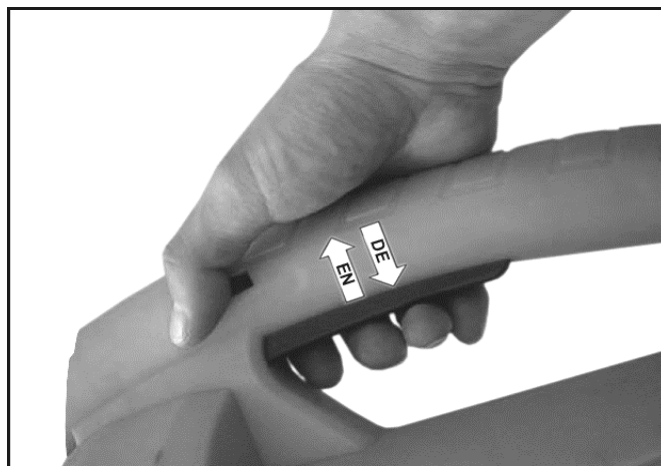

## Travail avec l'aspirateur à feuilles



Avant de commencer à travailler, respectez

- les « consignes de sécurité »
- les consignes de travail supplémentaires suivantes.

- Seules les personnes de plus de 16 ans ayant lu et compris les instructions de service peuvent utiliser la machine.
- Portez l'équipement de protection prévu (lunettes/visière de protection, gants, filet pour les cheveux longs) afin de vous protéger d'éventuelles blessures.

- Toujours garder la zone de travail propre et rangée. Enlever tout objet qui risque d'être projeté de la zone de travail.
- Avant le début du travail, garantir que :
  - aucune personne ni animal ne reste dans la zone de travail
  - vous pouvez retourner en arrière sans obstacle
  - vous êtes bien installé en sécurité
  - les poignées et les supports soient secs et propres
- Avant de souffler/d'aspirer, nous recommandons :
  - d'utiliser le râteau et le balai pour détacher les débris.
  - d'humidifier légèrement les surfaces poussiéreuses.
- Ne dirigez jamais le tube aspirateur/souffleur vers des personnes ou des animaux. Ne soufflez pas des objets en direction de personnes ou d'animaux.
- Les visiteurs doivent respecter une distance de sécurité d'au moins 5 m.
-  Utilisez la rallonge complète de la buse soufflante afin que le flux d'air puisse être actif près du sol.
- Attention aux objets s'élevant en tourbillon ou volants. L'effet de recul sur des murs ou des cloisons est particulièrement dangereux (par ex. pierres).
- Éteignez l'appareil si vous traversez des chemins en gravier ou en gravillons
- N'utilisez pas l'appareil avec des mains mouillées ou par temps humide.
- Ne remplissez pas manuellement l'ouverture d'aspiration
- Guidez toujours la conduite de raccordement à l'arrière, hors de l'appareil, sinon il y a un risque de trébuchement, de glissement ou de chute.
- N'utilisez jamais l'appareil
  - sans sac collecteur,
  - lorsque la fermeture éclair du sac collecteur n'est pas fermée

 Avant la mise en service, assurez-vous que le sac collecteur est mis en place, n'est pas endommagé ou usé et que la fermeture éclair est fermée.

## Consignes relatives à l'utilisation de l'aspirateur-broyeur

1. Réglez le commutateur sur la position aspiration-broyage.
2. Tenez l'appareil fermement à la poignée et portez la bandoulière. Réglez la bandoulière de façon à ce que vous puissiez porter l'appareil de façon confortable et en toute sécurité.
3. Mettez l'appareil en marche.
4. Déplacez l'appareil lentement et régulièrement sur la matière à aspirer. N'enfoncez pas l'appareil dans les feuilles.
5. La puissance d'aspiration diminue lorsque le sac collecteur est plein. Arrêtez l'appareil et débranchez la prise. Ouvrez la fermeture éclair, puis videz le sac collecteur.
6. Après la fin des travaux, réglez le commutateur sur soufflage pour éliminer les résidus du tube aspirateur/souffleur.

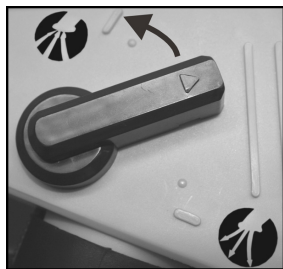

 **Ramassez les feuilles le plus tôt possible !** – Il est conseillé de ramasser les feuilles par temps sec et dès qu'elles sont tombées. Les feuilles humides sont plus difficiles à aspirer, ainsi que les feuilles qui ont commencé à pourrir ou qui sont déposées en gros tas.

## Consignes relatives à l'utilisation de l'appareil comme soufflante

1. Réglez le commutateur sur la position de soufflage.
2. Tenez l'appareil fermement à la poignée et portez la bandoulière. Réglez la bandoulière de façon à ce que vous puissiez porter l'appareil de façon confortable et en toute sécurité.
3. Mettez l'appareil en marche.
4. Déplacez le tube aspirateur/souffleur en le levant, lentement et régulièrement, à quelques centimètres au-dessus du sol d'un côté à l'autre.

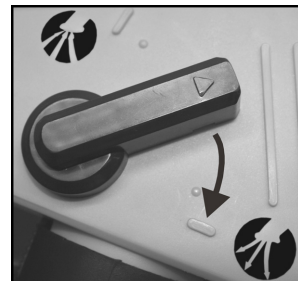

## Aspirateur à feuilles avec réglage de la vitesse

Sur ce modèle, la vitesse de rotation du moteur, à savoir la puissance d'aspiration et de soufflage est réglable. Vous pouvez régler la vitesse de rotation progressivement de 6000 à 14000 min<sup>-1</sup>.

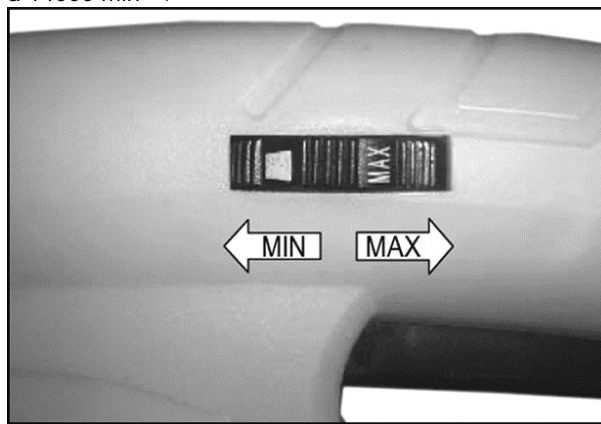

## Que puis-je aspirer et souffler ?

### OUI

Matières légères et sèches, par ex. feuilles et déchets de jardin secs, comme l'herbe, les petites branches et les petits morceaux de papier

### NON

Matières lourdes, comme le métal, les pierres, les branches, les pommes de pin ou des morceaux de verre cassé

 **Ne pas aspirer ou souffler d'objets brûlants, explosifs ou fumants, comme des mégots de cigarettes, des allumettes ou des cendres brûlantes.**

 **Ne pas aspirer ou souffler de liquides, en particulier des liquides combustibles comme l'essence et ne pas utiliser l'appareil à proximité de tels produits.**

## Entretien et maintenance



Avant de toute intervention d'entretien et de nettoyage

- arrêter l'équipement
- attendre l'arrêt de l'appareil
- retirer la fiche du secteur

N'utiliser que des pièces de rechange d'origine. Toute autre pièce risque de provoquer des blessures et dommages imprévisibles.

Tout autre travail de maintenance ne doit être effectué que par le constructeur ou par un service après-vente.

Conservez les appareils non utilisés dans un endroit sec et verrouillé et hors de portée des enfants.

**i** Veuillez observer les points suivants afin de préserver l'état de marche de l'aspirateur à feuilles.

- Enlever les poussières et souillures à l'aide d'un chiffon ou d'un pinceau.
- Ne pas nettoyer la machine sous l'eau coulante ou à l'aide d'un nettoyeur à haute pression.
- Ne pas utiliser des solvants (essence, alcool etc.) pour le nettoyage des composants en plastique, ceux-ci pouvant endommager les composants en plastique.

## Nettoyage du sac collecteur

Videz le sac collecteur après chaque utilisation.

1. Agitez bien le sac collecteur.
2. Tournez la face intérieure vers l'extérieur pour brosser le sac collecteur.
3. Lavez le sac collecteur à la main dans une eau de savon s'il est très encrassé ou au moins une fois par an.

**i** Si la fermeture éclair est difficile à ouvrir ou à fermer, enduisez les dents de la fermeture avec du savon sec.

**!** Pour votre propre sécurité, vérifiez régulièrement que le sac collecteur n'est pas endommagé. Remplacez immédiatement un sac collecteur endommagé.

## Stockage



Retirez la fiche de la prise au secteur.

- Conservez les outillages non utilisés dans un endroit sec et verrouillé et hors de portée de main des enfants.
- **Avant un stockage prolongé**, respecter les instructions suivantes afin de prolonger la durée de vie de la machine et de faciliter la manœuvre :
  - d'effectuer un nettoyage en profondeur.
  - vérifier l'état impeccable de la machine afin de garantir la fiabilité de l'utilisation après un stockage prolongé



## Pannes possibles

Problème	Source	Remède
Le moteur ne démarre pas	<ul style="list-style-type: none"> <li>⇒ absence de tension de réseau (panne de courant)</li> <li>⇒ câble de raccordement défectueux</li> <li>⇒ moteur ou interrupteur défectueux</li> </ul>	<ul style="list-style-type: none"> <li>⇒ vérifier le fusible (10 A)</li> <li>⇒ remplacer ou faire vérifier le câble par un électricien</li> <li>⚠ ne plus utiliser des câbles défectueux</li> <li>⇒ pour remédier à des problèmes, veuillez-vous adresser au fabricant ou à une société indiquée par ce dernier (cf. répertoire des services clients)</li> </ul>
La matière à aspirer n'est pas aspirée correctement (puissance d'aspiration réduite)	<ul style="list-style-type: none"> <li>⇒ l'appareil est bouché ou bloqué</li> <li>⇒ le sac collecteur est plein</li> <li>⇒ vitesse réglée trop basse (uniquement pour aspirateurs à feuilles avec réglage progressif de la vitesse)</li> <li>⇒ Câble prolongateur trop long ou de trop faible section. Prise de courant trop éloignée du branchement principal et trop faible section du câble de branchement.</li> </ul>	<ul style="list-style-type: none"> <li>⇒ Déboucher, s'adresser éventuellement au service après-vente</li> <li>⇒ vider le sac collecteur</li> <li>⇒ régler une vitesse plus élevée</li> <li>⇒ Câble prolongateur d'au moins 1,5 mm<sup>2</sup>, long de 25 m au maximum. Si le câble est plus long, section d'au moins 2,5 mm<sup>2</sup>.</li> </ul>

## Caractéristiques techniques

Modèle	LSH 2600
Année de construction	voir la dernière page
Puissance du moteur P <sub>1</sub>	2600 W
Moteur	moteur à courant alternatif 230 V ~ 50 Hz
Nombre de tours n avec réglage de la vitesse	6000 – 14000 min <sup>-1</sup>
Courant d'air de soufflage (vitesse max. de l'air)	270 km/h
Puissance d'aspiration (volume d'air max.)	720 m <sup>3</sup> /h
Vibration main-bras (suivant EN 1033/DIN 45675)	a <sub>vhw</sub> = < 3,96 m/s <sup>2</sup>
Sac collecteur (volume)	45 l
Classe de protection	II – double isolation 
Poids	3,6 kg
Niveau de puissance sonore L <sub>WA</sub> (suivant 2000/14/EG)	niveau de puissance sonore mesuré 98,3 dB (A) niveau de puissance sonore garanti 102 dB (A)
Niveau de pression sonore L <sub>PA</sub> (suivant 2000/14/EG)	87 dB (A)

## Conditions de Garantie

Veuillez tenir compte de la déclaration de garantie ci-jointe.



Вие не трябва да пускате машината в експлоатация, преди да сте прочел/а/ това ръководство за експлоатация, да сте обърнали внимание на всички зададени указания и да сте монтирали уреда, както е описано.

**Запазете ръководството за бъдещо ползване.**

## Съдържание

Декларация за съответствие	25
Обем на доставката	25
Описание на уреда	25
Символи на уреда / Ръководство за обслужване	25 / 26
Разрешено време за работа	26
Употреба по предназначение	26
Остатъчни рискове	26
Вибрации	27
Сигурност при работа	27
Монтаж	29
Пускане в експлоатация	29
Указания за работа	30
Работа с уреда за нарязване на листа	31
Техническа поддръжка	31
Съхранение	31
Възможни неизправности	32
Технически данни	32
Гаранция	32
Резервни части	158

## Декларация за съответствие съгласно нормите на Европейската общност

№ (S-No.): 12606

съгласно Директивата на ЕО: **2006/42/ЕО**

С настоящото ние,

**АТИКА ГмБХ**, Шинкелщрасе 97, 59227 Ален - Германия

декларираме на своя отговорност, че продуктът **Laubsauger, -bläser, -häcksler (Уред за засмукване, издухване и нарязване на листа) LSH 2600**

Сериен номер: 000001 - 055000

съответства на разпоредбите на горепосочените директиви на ЕС и на разпоредбите на следните допълнителни директиви: **2004/108/ЕО, 2000/14/ЕО и 2011/65/ЕО.**

Приложени са следните хармонизирани стандарти:

IEC 60335-2-100:2002; EN 15503:2009; EN 62233:2008;  
EN 60335-1:2002+A11, A1:04+A12, A2:06+A13:08+A14:10 +A15 :11;  
EN 55014-1:2006+A1:2009+A2:2011;  
EN 55014-2:1997+A1:2001+A2:2008  
EN 61000-3-2:2006+A1:2009+A2:2009; EN 61000-3-3:2008

Приложени са следните други технически разпоредби / спецификации: **EK-BE-50**

Процедура за оценяване на съответствието:

**2000/14/ЕО – приложение V**

Измерено ниво на звуковата мощност  $L_{WA}$  98,3 dB (A).

Гарантирано ниво на звуковата мощност  $L_{WA}$  102 dB (A).

Пълномощник за съставяне на техническата документация:

АТИКА ГмБХ – Техническо бюро

Шинкелщрасе 97 – 59227 Ален – Германия

i.A.

i.A. G. Koppenstein

Ръководител на конструкторски отдел

## Обем на доставката

След разопаковане проверете съдържанието на кашона за:

- ▶ пълнота
- ▶ еветуални повреди при транспорта.

Рекламирайте незабавно пред продавача, доставчика или производителя. Предявени по-късно претенции няма да бъдат признати. Рекламации, направени по-късно, не се признават.

- 1 уред
- 1 чувалче за събиране на материала
- 1 презраменен ремък
- 1 Засмукваща тръба отзад
- 1 Декларация за гаранция
- 1 торбичка с болтове
- 1 Ръкохватка отпред
- 1 Колела с държач
- 1 Засмукваща тръба отпред
- 1 Ръководство за монтаж
- 1 Ръководство за обслужване

## Описание на уреда



Обърнете внимание на приложеното ръководство за монтаж!







- 1 Регулиране на оборотите
- 2 Ръкохватка
- 3 Ключът за включване/изключване
- 4 Стикер за безопасност
- 5 уред
- 6 Ръкохватка отпред
- 7 Ремък за носене
- 8 Разтоварване на кабелното опъване
- 9 Обръщателен лост
- 10 Засмукваща тръба отзад
- 11 Засмукваща тръба отпред
- 12 торба за събиране на отпадъка
- 13 Колела с държач
- 14 щепсел за мрежата

## Символични означения на уреда

 <p>Преди пускането в експлоатация да се прочете ръководството за експлоатация и да се вземат под внимание и указанията за безопасност.</p>	 <p>Преди ремонт, техническа поддръжка и почистване изключете двигателя и издърпайте щепсела от контакта.</p>
  <p>Съществува опасност от детайли, които се изхвърлят надалеч при работещ двигател – лицата, които не взимат участие, както и домашните животни, да се държат далеч от областта на опасност.</p>	  <p>Внимавайте за ротиращ инструмент. Ръцете и краката да не се държат в отворите, когато уредът работи.</p>

	Носете очила и ЛПС за слуха.		Пазете от влага.
	Издърпайте щепсела, ако кабелът е повреден или заплетен. Не пипайте кабела, докато не бъде разединен от мрежата.		

## Символи в ръководството за обслужване

-  **Грозеща опасност или опасна ситуация.** Неспазването на тези указания може да доведе до наранявания или материални щети.
-  **Важни указания за правилна работа.** Неспазването на тези указания може да доведе до неизправности.
-  **Указания за ползвателя.** Тези указания ще ви помогнат да използвате оптимално всички функции.
-  **Монтаж, обслужване и техническа поддръжка.** Тук се обяснява какво точно трябва да направите.

## Разрешено време за работа

Моля, спазвайте местните предписания за защита от шума.

### Информация за избягване на шум:

Не може да бъде избегнато известно шумово натоварване от уреда. Извършвайте дейностите, свързани със силен шум, в разрешени и определени за това часове. Еwentуално се съобразявайте с часовете, в които трябва да се пази тишина, и ограничавайте работната продължителност върху най-необходимото. За ваша лична защита и за защита на лицата, намиращи се в близост, носете подходяща защита за слуха.

## Употреба по предназначение

- Уредът за засмукване, издухване и нарязване на листа е подходящ само за леки и сухи материали, като например листа и отдадъци от градината като трева, малки клонки и парченца хартия.
- Засмукване, продухване и нарязване на
  - ▶ тежки материали, като например метал, камъни, клони, шишарки или счупено съкло
  - ▶ горими материали като фасове от цигари, въглища за грил
  - ▶ възпламеними, отровни или експлозивни материали
 изрично се изключва.
- Поради опасността от телесна повреда уредът да не бъде използван никога в области с вредни за здравето прахове и течности или като уред за мокро засмукване.
- Различни начини на употреба на засмукване и издухване не са разрешени.

- Уредът за засмукване, издухване и нарязване на листа е проектиран само за битова /частна/ употреба в съответствие с предназначението му за употреба.
- Като уреди за частна битова и градинска употреба се смятат такива уреди, които не се използват в обществени съоръжения, паркове, спортни площадки, както и в селското и горското стопанство.
- Всяка употреба извън това се счита за употреба не по предназначение. За повреди, които възникват в резултат на това, производителят не носи отговорност – рискът затова е изключително за сметка на ползвателя.
- Към употребата по предназначение спада също така спазването на предписаните от производителя условия за експлоатация, поддръжка и пускане в експлоатация и спазването на съдържащите се в ръководството указания за безопасност.
- Трябва да бъдат спазвани съответните валидни разпоредби за предотвратяване на злополуки, както и всякакви всеобщо признати трудово-медицински правила и привила, свързани с техническата безопасност.
- Собственоръчно извършени изменения на уреда за засмукване на листа изключват отговорността на производителя за произтичащите от това повреди от всякакъв вид.
- Уредът може да бъде борудван, използван и поддържан единствено от лица, които са запознати с него и са уведомени относно опасностите. Работи по пускането в експлоатация могат да бъдат извършвани единствено от нас, респективно от служби за обслужване на клиенти, които са посочени от нас.
- Машината не бива да бъде използвана в застрашена от експлозия среда или да бъде изложена на дъжд.

## Остатъчни рискове

 Въпреки спазването на всички разпоредби за безопасност при употреба по предназначение също могат да съществуват остатъчни рискове поради конструкцията, обусловена от целта на употреба на уреда.

Остатъчните рискове могат да бъдат минимизирани, когато „указанията за безопасност” и „употребата по предназначение“, както и ръководството за експлоатация като цяло бъдат взети под внимание.

Вниманието и предпазливостта намаляват риска от нараняване на хора и причиняване на повреди.

- Игнорирани или пропуснати мерки за безопасност могат да доведат до наранявания при обслужващото лице или до увреждането на собственост.
- изхвърляне на камъни и пръст.
- Опасност посредством електрически ток, при употребата на електрически присъединителни проводници, които не са изправни.
- Допир до детайли, които провеждат напрежение, при отворени електрически конструктивни елементи.

- Увреждане на слуха при по-продължителна работа без защита за слуха.

Въпреки всички предприети мерки могат да съществуват остатъчни рискове, които не са очевидни.

## Вибрации

Вибрация длан-ръка  $a_h = 3,96 \text{ m/s}^2$

Дадената стойност на вибрациите е измерена по стандартизиран метод на изпитване и може да се използва за сравняване на един електрически инструмент с друг.

Дадената стойност на вибрациите може да се използва за първоначална оценка на натоварването с вибрации.

**⚠** Действително наличната стойност на вибрационните емисии по време на употреба на машините не може да се различава от посочената в упътването за обслужване и от производителя.

Това може да се дължи на влиянието на следните фактори, които трябва да се вземат предвид преди всяка употреба, съответно по време на употреба.

- машината правилно ли се използва
- машината в изрядно състояние за употреба ли е
- монтирани ли са ръкохватките, съответно опционалните дръжки против вибрации и неподвижно ли стоят на корпуса на машината

Ако по време на употреба на машината установите неприятно чувство или промяна в цвета на кожата на ръцете, веднага прекратете работа. Правете достатъчно почивки. При недостатъчни почивки може да се получи вибрационен синдром на дланта и ръката.

Трябва да се направи преценка на натоварването в зависимост от работата и употребата на машината и да се направят съответните почивки. Така степента на натоварване може съществено да се намали по време на цялата работна продължителност. Сведете до минимум риска, на който сте изложени при вибрации. Поддържайте машината според указанията в упътването за обслужване. Ако машината се използва често, се свържете с вашия специализиран магазин и евентуално закупете принадлежности против вибрации (ръкохватки). Избягвайте да използвате машината при температури  $t=10^\circ\text{C}$  или по-ниски. Направете работен план, с който може да се ограничи натоварването с вибрации.

## Сигурност при работа

**⚠** При употреба, която не е по предназначение, уредите за засмукване на листа могат да бъдат опасни. Когато се използват електрически инструменти, трябва да бъдат спазвани основните мерки за безопасност, за да бъдат изключени рисковете от пожар, електрически удар и нараняването на лица.

Затова прочетете и вземете под внимание следните указания и разпоредби за предотвратяване на злополуки на Вашето професионална организация, респективно валидните в съответната държава определения за безопасност преди пускането в експлоатация на този продукт, за да предпазите себе си и другите от възможни наранявания.

**i** Предоставяйте указанията за безопасност на всички лица, които работят с уреда.

**i** Съхранявайте добре указанията за безопасност.

- Преди употреба се запознайте с уреда с помощта на ръководството за експлоатация.
- Не използвайте уреда за цели, за които не е предназначен (погледни „Употреба по предназначение“ и „Работа с уреда за засмукване на листа“).
- Дръжте тялото си в стабилно положение и във всеки момент пазете равновесие. Не се навеждайте напред.
- На стръмни места винаги внимавайте за сигурна стойка.
- Работете с уреда само като вървите, никога като бягате или тичате.
- Бъдете внимателни. Внимавайте какво правите. Подхождайте разумно към работата. Не използвайте уреда, ако сте уморени или сте под влиянието на наркотици, алкохол или медикаменти. Моментното невнимание при използване на уреда може да доведе до сериозни наранявания.
- Носете подходящо работно облекло:
  - не широко облекло или украшения, те могат да бъдат захванати от подвижните елементи
  - ръкавици и обувки, които са устойчиви на хлъзгане
  - дълги панталони за предпазване на краката
  - Дръжте дългата, пусната коса далече от засмукващия отвор. Тя може да бъде захваната в засмукващия отвор. При необходимост носете мрежичка за коса.
- Носете лични предпазни средства:
  - предпазни очила;
  - предпазно средство за защита на слуха (нивото на звуковото налягането на работното място може да превишава 85 dB (A));
  - препоръчваме да се носи защита за лицето, за да се предотврати дразненето от прах.
- Поддържайте ред в работния си участък! Липсата на ред може да доведе до злополуки.
- внимание при връщане назад. Опасност от спъване!
- Ако се допрете до чуждо тяло, моля изключете уреда и отстранете чуждото тяло (метал, камъни, клони, ...) погледни Употреба по предназначение. Преди обаче да включите отново уреда, проверете го за евентуални повреди и дайте да бъде извършен необходимия ремонт.
- Внимавайте за въздействията на околната среда:
  - Не използвайте уреда във влажна или мокра заобикаляща среда.
  - Не излагайте уреда на дъжд.
  - Работете единствено при достатъчно добра видимост, погрижете се за добро осветление.
- Дръжте надалеч от обсега Ви на работа други лица и животни.
 

Не оставяйте други лица, в частност деца, да се докосват до инструмента или до кабела. Дръжте ги настрана от Вашия работен участък.
- Прекъснете употребата на машината, когато лица, преди всичко деца или домашни животни, са в близост и, когато променят обсега на работа.

- Обслужващият е отговорен спрямо трети лица обсега на работа на уреда.
- Деца и младежи под 16 години и лица, които не са прочели ръководството за експлоатация, не трябва да обслужват.
- Дръжте децата настрана от уреда.
- Не използвайте никога уреда, докато в близост има лица, които не взимат участие.
- Ползвателят е отговорен за злополуки с други лица или с тяхна собственост.
- Не оставяйте уреда никога без надзор.
- Не претоварвайте уреда! Ще работите по-добре и по-сигурно в дадения обхват на мощността.
- Използвайте уреда само с комплексни и правилно поставени защитни приспособления и не променяйте нищо в уреда, което би ограничило безопасността.
- Не изменяйте уреда, съответно частите на уреда.
- Никога не оставяйте уреда включен, когато е поставен на една страна. Уредът е бил проектиран единствено за работа в изправено положение.
- Не пръскайте уреда с вода (източник на опасност е електрическият ток). (източник на опасност електрически ток).
- Изключете уреда и извадете щепсела за електрическата мрежа от контакта при:
  - ремонтни работи
  - техническа поддръжка и почистване
  - отстраняване на неизправности
  - отстраняване на запушвания
  - проверка, дали захранващите кабели са оплетени или повредени
  - Транспорт
  - напускане на уреда (също и при кратковременни прекъсвания).
  - необикновени шумове и вибрации
- Отнасяйте се грижливо с Вашия уред за засмукване на листа:
  - Обърнете внимание на това, отворите за въздух да бъдат чисти.
  - Поддържайте дръжките чисти от масло и мазнина. Следвайте указанията за поддръжка.
- Проверявайте уреда за евентуални повреди:
  - Преди по-нататъшна употреба на уреда следва да бъдат проверени предпазните устройства по отношение на тяхното безупречно действие, съобразно предназначението им.
  - Проверете за наличието на повредени или неизправни части.
  - Повредени предпазни приспособления следва да бъдат поправени или заменени според изискванията от оторизирана специализирана сервисна служба, ако в ръководството за ползване не посочено друго.
  - Повредените или нечетливи лепенки с указания за безопасност трябва да се сменят.
- Уреди, които не се ползват съхранявайте в сухо, заключено помещение, извън обсега на деца.

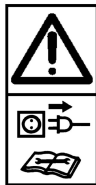

## Електрическа безопасност

- Изпълнение на електрическата съединителна линия в съответствие с IEC 60245 (H 07 RN-F) с разрез на кабелните жила от минимално
  - ⇒ 3 x 1,5 mm<sup>2</sup> при дължина на кабелите до 25 m
  - ⇒ 3 x 2,5 mm<sup>2</sup> при дължина на кабелите над 25 m
- Дългите и тънки захранващи кабели създават пад на напрежението. Моторът не може повече да достига своята максимална мощност, функцията на уреда отслабва.
- Щепселите и контактите на съединителите на захранващите кабели трябва да са от гума, мек PVC или друг термопластичен материал със същата механична якост или да имат покритие от такъв материал.
- Щепселното съединение на електрическата присъединителна линия трябва да бъде защитено против водни пръски.
- При полагането на присъединителните линии трябва да бъде обърнато внимание на това, те да не бъдат притискани, прегъвани и щепселното съединение да не бъде намокрено.
- При употреба на макара за кабели размотайте кабела напълно.
- Не използвайте кабела за цели, за които той не е предназначен. Защитете кабела от загряване, масло и остри ръбове.
- Не използвайте кабела за носене и окачване и за да издърпвате щепсела от контакта.
- Пазете се от електрически удар. Избягвайте допира на тялото до заземени части (например тръби, отоплителни тела /радиатори/, печки /котлони/, хладилници и т. н.).
- Контролирайте редовно удължителните кабели и ги заменяйте, когато са повредени.
- Не използвайте дефектни захранващи кабели.
- На открито ползвайте само удължителни кабели, които са разрешени за това и имат съответното обозначение.
- Не използвайте временни електрически връзки.
- Никога не шунтирайте защитните устройства и не ги извеждайте от експлоатация.
- Присъединете уреда през дефектно-токовата защита (30 mA).

 Електрическото присъединяване респ. ремонтите на електрически части на уреда трябва да бъдат извършвани от концесиониран специалист по електротехника или от някой от нашите сервисни центрове за клиенти. Трябва да се спазват местните разпоредби и най-вече тези, които са свързани със защитните мерки.

 Ремонтите на други части на уреда трябва да бъдат извършвани от страна на производителя респ. от някой от неговите сервисни центрове за клиенти.

 Да се използват само оригинални резервни части. Използването на други резервни части може да доведе до злополуки с ползвателя. За произтичащите от това щети производителят не носи отговорност.

## Монтаж

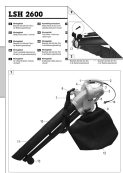

- ⚠ Обърнете внимание на приложеното ръководство за монтаж!
- ⚠ Включете уреда за засмукване на листа към електрическата мрежа едва след пълното монтиране.

### Монтиране на засмукващата тръба

- 2** Поставете колелата с държача (13) до застопоряване към предната засмукваща тръба (11) и ги затегнете с винтове.
- 3** Сега поставете предната (11) и задната засмукваща тръба (10) заедно и ги затегнете с винтове.
- 4** След това поставете цялата засмукваща тръба (10 + 11) в уреда (5) и затегнете двете една към друга с винтове.

### Закрепване на ръкохватката

- 5** Поставете предната ръкохватка (6) в подходящия отвор на уреда (5) и я застопорете.

### Закрепване на торбата за събиране на отпадъка

- 6** Най-напред закачете торбата за събиране на отпадъка (12) в предния край към задната засмукваща тръба (10).
- 7** След това закачете торбата за събиране на отпадъка (12) в задния край към уреда (5).
- 8** Най-накрая поставете отвора на торбата за събиране на отпадъка (12) върху подходящия отвор на уреда (5).

### Закрепване на ремъка за носене

- 9** Прокарайте халките на ремъка за носене (7) през предвидения отвор на уреда (5) и ги затегнете с винтове.

## Пускане в експлоатация

- Убедете се, че уредът е монтиран изцяло и в съответствие с предписанията.
- Преди всяко ползване проверете следното:
  - присъединителните кабели – за дефектни места (пукнатини, срезове или други подобни);
  - ⚠ не използвайте дефектни кабели
  - уреда – за евентуални повреди (погледни безопасна работа)
  - дали всички винтови съединения са затегнати здраво
  - торбата за събиране на отпадъка за износване или повреждане

## ⓘ Присъединяване към електрическата мрежа

- Сравнете посоченото върху фабричната табелка напрежение с напрежението в мрежата и свържете уреда към съответния контакт, който отговаря на предписанията.
- Използвайте удължителен кабел с достатъчно голямо напречно сечение.
- Не използвайте дефектни захранващи кабели.
- Присъединете уреда през дефектно-токовата защита 30 mA.
- Използвайте присъединителен респ. удължителен кабел с напречно сечение на жилата от минимално 1,5 mm<sup>2</sup> с дължина до 25 m.

## ⓘ Предпазител: 10 A

### 🔧 Поставяне на удължителния кабел

1. Поставете куплунга на удължителния кабел на щепсела на уреда. (14)
2. Изтеглете удължителния кабел като панделка през освобождаването на кабелния клон от опъване и го прикачете. (8)
3. Обърнете внимание на това, удължителният кабел да има достатъчно свобода за движение.

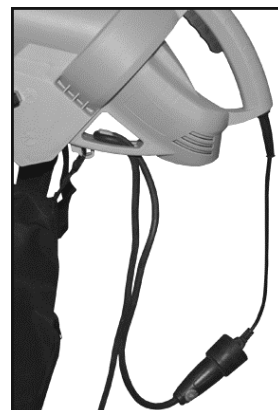

## Включване / Изключване

Ключът за включване/изключване се намира в ръкохватката.

Дръжте ключа за включване/изключване натиснат, за да действате уреда за засмукване на листа. Уредът за засмукване на листа се изключва автоматично, когато пуснете ключа за включване/изключване.

Не използвайте уред, при който превключвателят не може да бъде включван и изключван. Повредени прекъсвачи следва да бъдат поправени от сервизната служба или да бъдат заменени с нови.



## Указания за работа

- ⚠** Преди започване на работа обърнете внимание на
- ▶ „указанията за безопасност“
  - ▶ следващите допълнителни указания за работа.
- Само лица над 16 години, които са прочели и разбрали ръководството за експлоатация, могат да обслужват уреда.
  - Носете Вашите предпазни средства (предпазни очила/ предпазен визьор, ръкавици, предпазно средство за слуха, обувки, защитени против хлъзгане, дълъг панталон, мрежичка за коса при дълги коси), за да се предпазите от възможни наранявания.
  - Погрижете се за обезопасено и подредено работно място. Отстранете предмети, които могат да бъдат изхвърлени надалеч, от обсега на работа. (например камъни)
  - Преди започване на работа обезпечете това,
    - в обсега на работа да не се намират други лица или животни
    - да бъде осигурено безпрепятствено отклоняване за Вас назад
    - да бъде осигурена безопасна стойка
    - ръкохватките и държачите да бъдат сухи и чисти.
  - Преди издухване/засмукване препоръчваме:
    - да се използват гребло и метла за събиране на отпадъка.
    - прашните повърхности леко да се навлажнят.
  - Никога не насочвайте засмукващата/издухващата тръба към лица или животни. Също така и не издухвайте предмети в посоката, където се намират лица или животни.
  - Наблюдателите трябва да спазват безопасно разстояние от минимално 5 m.
  -  Използвайте пълния удължител за издухващата дюза, за да може въздушният поток да действа близо до земята.
  - Внимание за извиващи се нагоре като вихрушка и летящи наоколо предмети. Особено опасно при това е ефектът от връщането обратно при удар до зидове или стени на сградата.
  - Изключете уреда, когато преминавате по чакълести пътища.
  - Не използвайте уреда с мокри ръце и при влажно време.
  - Не пълнете нищо ръчно в засмукващия отвор. Поставете присъединителния проводник винаги назад далеч от уреда. В противен случай съществува опасност от спъване, подхлъзване или падане.
  - Никога не използвайте уреда
    - без торбата за събиране на отпадъка,
    - с незатворен цип на торбата за събиране на отпадъка
  - Винаги поддържайте чисти процепите за вентилиране.

**⚠** Преди пускането в експлоатация проверете, дали торбата за събиране на отпадъка е монтирана, не е повредена или изхабена и, дали е затворен ципа.

## Указания за използване като уред за засмукване и нарязване на листа

1. Поставете превключвателя на позицията за засмукване/нарязване.
2. Дръжте уреда здраво за дръжката и поставете презраменния ремък на рамото. Регулирайте така презраменния ремък, че да бъде гарантирано удобно и безопасно носене на уреда.
3. Включете уреда.
4. Движете уреда бавно и равномерно над материала, който трябва да бъде засмукван. Не натискайте уреда навътре в листата.
5. Мощността на засмукване намалява, когато торбата за събиране на отпадъка е пълна. Изключете уреда и извадете щепсела за електрическата мрежа от контакта. Отворете ципа и след това изпразнете торбата за събиране на отпадъка.
6. След приключване на работата трябва превключвателят да бъде поставен на издухване, за да бъдат отстранени остатъците от засмукващата/издухващата тръба.



**ⓘ** **Да се събират рано листата!** – Съветваме Ви, да съберете листата по възможност при сухо време и колкото е възможно по-бързо след падането на листата. Мокрите листа представляват проблем. Също така и листата, при които вече е започнал процеса на гниене, или се намират на по-големи купчини.

## Указания за използването като уред за издухване

1. Поставете превключвателя на позицията издухване.
2. Дръжте уреда здраво за дръжката и поставете презраменния ремък на рамото. Регулирайте така презраменния ремък, че да бъде гарантирано удобното и безопасно носене на уреда.
3. Включете уреда.
4. Движете засмукващата/издухващата тръба със замах, бавно и равномерно на няколко сантиметра над земята от едната страна към другата.



## Уред за засмукване на листа с регулиране на оборотите

При това изпълнение оборотите на двигателя, а с това и мощността на засмукване и издухване, могат да бъдат регулирани. Можете да настроите оборотите безстепенно от 6000 min<sup>-1</sup> до 14000 min<sup>-1</sup>.

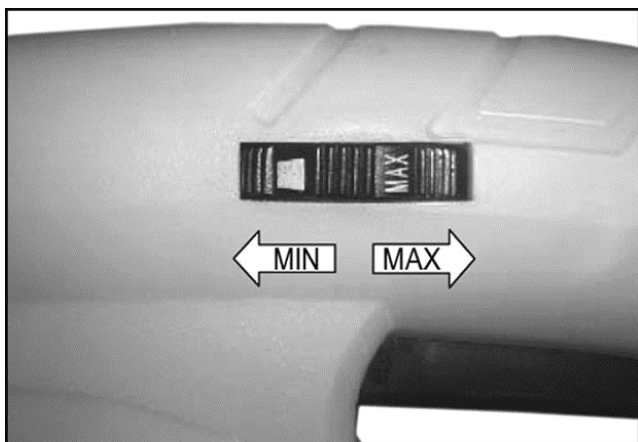

### Работа с уреда за засмукване на листа

#### Кога мога да засмукам и да издухам



леки и сухи материали, например сухи листа и отпадъци от градината като трева, малки клонки и хартиени парченца



тежки материали, като например метал, камъни, клони, шишарки или счупено стъкло



Не засмуквайте и не издухвайте с уреда горящи, избухливи или пушещи предмети като цигари, кибритени клечки или гореща пепел.



Не засмуквайте или издухвайте течности, особено никакви горими течности като бензин. Не използвайте уреда и в близост до такива вещества.

### Техническа поддръжка



Преди всяка работа по поддръжката и почистването :

- да бъде изключен уред
- да се изчака покоя на режещия конец
- да се извади щепсела за електрическата мрежа

Да се използват само оригинални части. Други части могат да предизвикат непредвидими повреди и наранявания.

Излизаци извън това работи по пускането в експлоатация могат да бъдат извършвани единствено от производителя или от сервизния център за клиенти.

Съхранявайте уредите извън обсега на достигане от деца.

 Обърнете внимание на следното, за да запазите работоспособността на уреда за засмукване на листа.

- Отстранявайте прах и замърсявания с парцал или четка.
- Машината да не бъде почиствана с течеща вода или почистващи средства под високо налягане.
- За частите от пластмаса не използвайте разтворители (бензин, алкохол, и т. н.), тъй като те могат да увредят пластмасовите части.

### Почистване на торбата за събиране на отпадъка

Изпразвайте торбата за събиране на отпадъка след всяко използване.

1. Изтръскайте добре торбата за събиране на отпадъка.
2. Обърнете вътрешната страна навън, за да изчеткате торбата за събиране на отпадъка.
3. Измивайте торбата за събиране на отпадъка при силно замърсяване или минимално един път в годината с ръка и мек сапунен разтвор.

 При трудна проходимост на ципа натъркайте зъбите на ципа със сух сапун.



Проверявайте за собствена безопасност торбата за събиране на отпадъка редовно за повреди. Незабавно сменяйте повредена торба за събиране на отпадъка.

### Съхранение



Извадете щепсела от контактната кутия на електрическата мрежа.

- Уредите, които не се използват, съхранявайте на сухо, затворено място, недостъпно за деца.
- Обърнете внимание преди по-продължително съхранение на следното, за да удължите живота на машината и да гарантирате лесно обслужване:
  - Направете основно почистване
  - Проверете машината по отношение на безупречно състояние, за да може след по-продължително съхранение да бъде гарантирано надеждното използване на уреда



## Възможни неизправности

Проблем	Възможна причина	Отстраняване
Двигателят не тръгва	<ul style="list-style-type: none"> <li>⇒ липсва напрежение в електрическата мрежа (прекъсване на електроснабдяването)</li> <li>⇒ съединителният кабел е дефектен</li>   <li>⇒ дефектирал двигател или превключвател</li> </ul>	<ul style="list-style-type: none"> <li>⇒ да се провери предпазителя (10 A)</li> <li>⇒ да се смени кабела, респ. да се остави да бъде проверен кабела (специалист по електротехника)</li> <li>⚠️ дефектните кабели да не бъдат използвани повече</li> <li>⇒ за отстраняването на проблема се обърнете към производителя или към назована от него фирма (виж списък с сервизните центрове за клиенти)</li> </ul>
материалът за засмукване не се засмуква правилно (намалена мощност на засмукване)	<ul style="list-style-type: none"> <li>⇒ уредът е запушен респ. блокиран</li> <li>⇒ торбата за събиране на отпадъка е прекалено пълна</li> <li>⇒ настроените обороти са прекалено ниски (само при уреди за засмукване на листа с безстепенно настройване на регулирането на оборотите)</li> <li>⇒ Присъединителният проводник е прекалено дълъг или прекалено малко напречно сечение.</li> <li>⇒ Контактната кутия е прекалено отдалечена от главното захранване и сечението на съединителния проводник е малко.</li> </ul>	<ul style="list-style-type: none"> <li>⇒ Да се отстрани запушването, евентуално сервизния център за клиенти "Клиенти"</li> <li>⇒ да се изпразни торбата за събиране на отпадъка</li> <li>⇒ да се настройат по-високи обороти</li>   <li>⇒ присъединителен проводник минимално 1,5 мм<sup>2</sup>, максимална дължина 25 м, 2,5 мм<sup>2</sup>.</li> </ul>

## Технически данни

Модел	LSH 2600
година на производство	виж последна страница
мощност на двигателя P <sub>1</sub>	2600 W
Двигател	двигател за променлив електрически ток 230 V ~ 50 Hz
обороти n с регулиране на оборотите	6000 – 14000 min <sup>-1</sup>
издухващ въздушен поток (макс. скорост на въздуха)	270 km/h
мощност на засмукване (макс. количество въздух)	720 m <sup>3</sup> /h
вибрация длан-ръка (в съответствие с EN 1033/DIN 45675)	a <sub>vhw</sub> = < 3,96 m/s <sup>2</sup>
торбата за събиране на отпадъка (обем)	45 l
Степен на защита	II – с изолираща защита <input type="checkbox"/>
Тегло	3,6 kg
Ниво на звуковата мощност L <sub>WA</sub> (в съответствие с 2000/14/EG)	измерено ниво на звуковата мощност 98,3 dB (A) гарантирано ниво на звуковата мощност 102 dB (A)
Ниво на звуковата мощност L <sub>PA</sub> (в съответствие с 2000/14/EG)	87 dB (A)

## Гаранция

Моля вземете под внимание приложената гаранционна декларация.



**Stroj nesmíte obsluhovat bez dokonalého prostudování tohoto návodu, respektování všech daných pokynů a jeho řádného smontování.**

**Návod uschovejte pro případné další použití.**

## Obsah

Prohlášení o shodě	33
Obsah dodávky	33
Popis stroje	33
Grafické symboly stroje a návodu / Symboly na přístroji	33
Provozní doby	34
Působnost stroje	34
Zbytková rizika	34
Vibrace	34
Bezpečná práce	35
Montáž	36
Uvedení do provozu	36
Pracovní pokyny	37
Údržba a péče o stroj	38
Skladování	38
Možné poruchy	39
Technická data	39
Záruka	39
Náhradní díly	158

## ES – Prohlášení o shodě

Č. (S-No.): 12606

podle směrnice ES: **2006/42/ES**

de a tímto prohlašujeme

**ATIKA GmbH**

Schinkelstraße 97, 59227 Ahlen - Germany

na vlastní zodpovědnost, že výrobek

**Laubsauger, -bläser, -hacksler (Vysavač, fukar a řezačka na listí) LSH 2600**

**Seriové číslo:** 000001 - 055000

odpovídá ustanovením ES-směrnicím, rovněž ustanovením následných směrnic:

**2004/108/ES, 2000/14/ES a 2011/65/ES.**

**Následující normy byly použity:**

IEC 60335-2-100:2002; EN 15503:2009; EN 62233:2008;  
EN 60335-1:2002+A11, A1:04+A12, A2:06+A13:08+A14:10  
+A15 :11; EN 55014-1:2006+A1:2009+A2:2011;  
EN 55014-2:1997+A1:2001+A2:2008  
EN 61000-3-2:2006+A1:2009+A2:2009; EN 61000-3-3:2008

**Byly použity následující technické předpisy a specifikace:**  
EK9-BE-50

**Shodové hodnocení se řídí dle: 2000/14/ES - příloha V**

Měřená hladina hluchnosti  $L_{WA}$  98,3 dB (A).

Zaručená hladina hluchnosti  $L_{WA}$  102 dB (A).

**Zplnomocněná osoba pro tvorbu technických podkladů:**

ATIKA GmbH – Technické oddělení

Schinkelstr. 97 – 59227 Ahlen – Germany

i.A.

i.A. G. Koppenstein, Řízení konstrukce

Ahlen, 17.04.2013

## Obsah dodávky

Po rozbalení dodávky z kartonu přkontrolujte:

- ▶ úplnost dodávky
- ▶ event. škody způsobené transportem

Jestliže zjistíte závady, sdělte tyto neprodleně svému prodejci nebo přímo výrobci. Pozdější reklamace nebudou uznány.

- 1 jednotka stroje
- 1 návod k použití
- 1 závěsný
- 1 přední rukojeť
- 1 kolečka s držáky
- 1 záruční list
- 1 záchytný vak
- 1 sáček se šrouby
- 1 přední sací trubice
- 1 zadní sací trubice
- 1 návod k montáži



## Popis stroje

Dbejte při montáži pokynů v montážním návodu!

- 1 Regulace otáček
- 2 Rukojeť
- 3 Spínač
- 4 Bezpečnostní nálepka
- 5 Jednotka stroje
- 6 Přední rukojeť
- 7 Nosný popruh
- 8 Odlehčovač tahu kabelu
- 9 Stavěcí páka
- 10 Zadní sací trubice
- 11 Přední sací trubice
- 12 Záchytný vak
- 13 Kolečka s držáky
- 14 Zástrčka

## Grafické symboly v návodu

**Hrozící nebezpečí nebo nebezpečná situace.** Při nedbání těchto pokynů může dojít ke zraněním nebo k věcným škodám.

**Důležité informace správného zacházení se strojem.** Při nedbání těchto pokynů může dojít k poruchám či poškození stroje.

**Pokyny pro uživatele.** Tyto informace Vám pomohou všechny funkce stroje optimálně využít.

**Montáž, obsluha a údržba.** Zde je přesně vysvětleno co je třeba udělat.

## Symboly na přístroji

	Před uvedením do provozu si přečtete tento návod k obsluze a bezpečnostní pokyny a dodržujte je.		Před opravou, údržbou nebo čištěním vždy vypněte motor a odpojte stroj od sítě.
--	--	--	---

	<p>Nebezpečí zranění odletujícími částicemi drčeného odpadu při běžícím motoru. Obsluha přístroje musí zamezit přístup do pracovního okruhu dalším osobám event. domácím zvířatům.</p>		<p>Pozor před rotujícími částmi stroje. Nestrkejte končetiny do otvorů jestliže motor běží.</p>
	<p>Používejte ochranné prostředky očí a sluchu.</p>		<p>Chraňte před vlhkem.</p>
	<p>Je-li elektrické vedení poškozené nebo zamotané, vytáhněte síťovou zástrčku ze zásuvky. Nedotýkejte se kabelu, dokud nebude odpojený od sítě.</p>		

## Provozní doby

Říďte se místními předpisy.

### Pokyny pro vyvarování se hluchosti:

Určitému hlukovému zatížení od tohoto přístroje nelze zabránit. Přeložte hlučné práce na přípustnou, k tomu určenou dobu. Případně v době pracovního klidu omezte dobu trvání prací na nejnutnější práce. Na svoji ochranu a ochranu osob v blízkosti používejte vhodnou ochranu sluchu.

## Působnost stroje

- Vysavač s kombinovanou funkcí fukaru a řezačky na listí je vhodný pouze pro lehké a suché materiály, jako např. listí a odpad ze zahrádky, jako tráva, větévky a kousky papíru.
- Vysávání, foukání či drčení
  - ▶ těžších materiálů jako např. kovy, kameny, větve, suky či rozbité sklo
  - ▶ vznětlivých látek např. oharky cigaret, žhavé dřevěné uhlí
  - ▶ hořlavých, jedovatých či explozivních materiálů je zcela jednoznačně vyloučeno z použití stroje.
- Kvůli nebezpečí fyzického ohrožení přístroj nikdy nepoužívejte v prostorech s výskytem zdraví ohrožujícího prachu nebo zdraví škodlivých kapalin nebo jako vysavač pro mokré vysávání.
- Jiné použití přístroje než k vysávání, foukání a řezání není dovoleno.
- Vysavač s kombinovanou funkcí fukaru a řezačky na listí je koncipován podle účelu použití pouze pro soukromý sektor.
- Za stroj pro domácnosti a zahradu se považují přístroje, které se nepoužívají ve veřejných zařízeních, parcích, sportovištích ani v zemědělství a lesnictví.
- Každé jiné další užití stroje je kvalifikováno jako nespádající do okruhu působnosti a při event. škodách se výrobce vzdává veškeré odpovědnosti. Veškerá rizika nese obsluha stroje.

- Do této kapitoly patří též dodržení výrobcem předepsaných Pokynů z hlediska údržby, péče a event. oprav či čištění stroje. Rovněž dodržení všech bezpečnostních pokynů.
- Pro provoz je rovněž nutné znát platné předpisy pro případ úrazu, stejně jako zásady první pomoci a bezpečnostnětechnická pravidla.
- Svévolné změny na vysavač vylučují pozdější záruku výrobce za tím vzniklé škody jakéhokoliv druhu.
- Používat strunovou sekačku a provádět její seřizování a údržbu smí pouze osoby, které jsou s těmito činnostmi obeznámeny a které byly poučeny o možných rizicích. Event. opravy pily smí, vedle výrobce, provádět pouze autorizovaný servis.
- Stroj nesmí být provozován v explozivním prostředí a ani na dešti.

## Zbytková rizika

I přes správné užití stroje a při dodržení všech předepsaných bezpečnostních pokynů je nutno vzhledem ke konstrukci stroje a způsobu jeho užití, počítat s jistými tzv. zbytkovými riziky.

Tato zbytková rizika lze minimalizovat pouze jestliže bezpečnostní pokyny, návod k obsluze a okruh působnosti stroje dokonale prostudujete a respektujete.

Při vlastní práci ohleduplnost a opatrnost zmenšují rizika zranění nebo jiných škod.

- Ignorování nebo jen přehlédnutí bezpečnostních pokynů a opatření mohou mít za následek zranění obsluhy či jiných osob nebo majetkových škod.
- Odmršťování kamenů a zeminy.
- Ohrožení el. proudem, při použití nevhodných kabelů nebo nevhodného připojení k el. síti.
- Dotýkání se el. částí pod proudem při odkrytých el. prvků stroje.
- Poškození sluchu při dlouhodobé práci bez ochrany uší.

Dále se mohou objevit jistá skrytá rizika i přes veškerá zde uvedená upozornění.

## Vibrace

Vibrační úroveň: 3,96 m/s<sup>2</sup>

Udaná hodnota vibrační úrovně byla, dle normovaných zkoušek, změřena a je srovnatelná s užitím jiných elektropřístrojů. Udaná hodnota vibrační úrovně může být použita rovněž k prvnímu určení vibrační úrovně.

Skutečná hodnota vibrační úrovně se v průběhu použití přístroje může poněkud odlišovat. Příčiny event. rozdílu zde uvádíme a v průběhu práce je třeba k nim přihlídnout.

- Přístroj není správně provozován.
- Stav přístroje – zda je zcela v pořádku.
- Rukojeti správně namontovány a pevně připevněny k tělesu přístroje.

V případě nepříjemných pocitů nebo změn barvy kůže na ruku ihned zastavte práci. Dělejte časté pracovní přestávky. Při nedodržení přestávek může dojít k vibračnímu syndromu ruka-paže. Je třeba odhadnout stupeň zatížení při užívání

přístroje a vkládat příslušné pracovní přestávky. Tímto způsobem se stupeň zatížení, v průběhu celkového času práce, významně snižuje. Minimalizujte riziko vibrací, kterému jste vystaveni. O přístroj pečujte podle pokynů uvedených v návodu. V případě, že přístroj je často používán, spojte se se svým dodavatelem za účelem opatření antivibračního příslušenství (rukojeti). Přístroj nepoužívejte při teplotách  $t=10$  Gr.C nebo menších. Stanovte si pracovní plán na jehož základě může být vibrační zatížení ohraničeno.

## Bezpečná práce

**⚠** Při nesprávném zacházení mohou být vysavač nebezpečné. Před spuštěním stroje musí být splněna veškerá bezpečnostní opatření a vyloučit nebezpečí požáru, úrazu el. proudem a event.zranění strojem.

**⚠** Prostudujte si tuto kapitulu před uvedením stroje do provozu. Dbejte pečlivě všech uvedených pokynů a současně všech bezpečnostních opatření platících ve Vašem pracovním kolektivu spolu s obecnými bezpečnostními opatřeními platnými ve Vaší zemi.

- i** Veškeré bezpečnostní pokyny předejte všem osobám, které se strojem pracují.
- i** Návod spolu s bezpečnostními pokyny uschovejte.
  - Před uvedením do provozu se řádně se strojem seznamte prostřednictvím návodu.
  - Nepoužívejte přístroj pro účely, pro které není určen (viz vymezení použití a práce s vysavačem listí).
  - Užívejte bezpečné pracovní místo. Nepředklánějte se.
  - Na svažitých místech dbejte vždy na to, abyste bezpečně stáli.
  - Přístroj nikdy neprovozujte při chůzi nebo při běhu.
  - Buďte pozorní. Dávejte pozor na to, co děláte. Přístupujte k práci odpovědně. Nepoužívejte přístroj, když jste unavení nebo když jste pod vlivem drog, alkoholu nebo léků. Okamžik nepozornosti při použití přístroje může mít za následky vážná zranění
  - Noste vhodný pracovní oděv:
    - neužívejte široké oděvy, tělesné ozdoby, které by mohly být pohyblivými částmi stroje zachyceny.
    - rukavice a neklouzavé boty;
    - dlouhé kalhoty na ochranu nohou.
    - Dlouhé, dolů splývající vlasy udržujte v dostatečné vzdálenosti od sacího otvoru. Mohlo by dojít k jejich vtažení do sacího otvoru. Případně noste sítku na vlasy.
  - Užívejte prostředky osobní ochrany:
    - Ochranné brýle
    - Sluchátka (hladina akustického tlaku na pracovišti může překračovat 85 dB (A))
    - Doporučujeme, abyste používali ochranu obličeje, a zabránili tak podráždění prachem.
  - Dbejte na pořádek na pracovišti. Nepořádek je jednou z příčin úrazů.
  - Pozor při chůzi dozadu. Nebezpečí zakopnutí!
  - Před sekáním odstraňte všechna cizí tělesa (např. kameny, větve, dráty, atd.). Během práce dávejte pozor na další cizí předměty.

- Dbejte na pracovní prostředí a jeho vliv na práci:
  - Nikdy neprovozujte přístroj ve vlhkém prostředí.
  - Přístroj chraňte před deštěm.
  - Přístroj nepoužívejte v přímé blízkosti bazénu či zahradního rybníčku.
- Osoby s omezenými fyzickými, senzorickými nebo duševními schopnostmi, nebo osoby s nedostatečnými zkušenostmi nesmějí stroj provozovat. Pouze v případě, že takové osoby jsou pod dohledem odpovědné osoby, která zaručuje jejich bezpečnost a řídí jejich činnost.
- Děti nesmějí mít ke stroji přístup a při provozování stroje je nutné, aby se zdržovaly v bezpečné vzdálenosti a pod dohledem dospělých osob.
- Udržujte pracovní prostor uklizený! Nepořádek může mít za následek úraz
- Děti a mladiství mladší 16 let a osoby, které nečetly návod k obsluze, nesmějí s přístrojem pracovat.
- Nepouštějte děti do pracovního okruhu stroje.
- Nikdy nespouštějte stroj nachází-li se v jeho blízkosti další osoba.
- Uživatel je odpovědný za úrazy způsobené jiným osobám nebo za poškození jejich majetku.
- Nenechávejte stroj bez dozoru.
- Nepřetěžujte stroj. Výsledky práce jsou nejlepší pracujete-li s udanými výkonnostními hodnotami.
- Stroj provozujte pouze s řádně namontovanými ochrannými prvky a neměňte na stroji nic co by mohlo ovlivnit bezpečnost práce.
- Stroj neuzpůsobujte a jeho části neměňte.
- Nikdy neponechávejte stroj zapnutý ležící v poloze na boku. Stroj je určen pouze pro ovládání a funkci ve stojaté poloze.
- Stroj nestříkejte vodou (nebezpečí úrazu el. proudem).
- Stroj vypněte a odpojte od sítě při
  - opravách
  - údržbě a čištění
  - odstraňování poruch
  - odstraňování ucpání
  - kontrolách přípojných vedení, při nichž se prověřuje, zda kabely nejsou zauzlené nebo poškozené
  - transportu
  - opuštění stroje (i krátkodobě)
  - neobvyklých zvucích a vibracích
- Starejte se pečlivě o svoji strunovou sekačku:
  - Dbejte aby větrací otvory byly čisté.
  - Udržujte úchopy čisté a suché (od oleje a mastnoty).
  - Dodržujte předpisy pro údržbu a pokyny pro výměnu cívky.
- Kontrolujte stroj z hlediska event.poškození:
  - před každým započítím práce musí ochranné prvky být pečlivě prověřeny z hlediska jejich bezvadné funkce.
  - přezkoušejte zda všechny části stroje nejsou poškozeny nebo defektní. Veškeré části stroje musí být správně namontovány a splňovat všechny. Podmínky pro bezchybný a bezpečný provoz.
  - poškozené bezpečnostní prvky nebo jiné části musí být prostřednictvím odborné firmy opraveny nebo vyměněny (není-li uvedeno v návodu jinak).
  - poškozené či nečitelné bezpečnostní samolepky na stroji je třeba vyměnit.



- Jestliže přístroje nepoužíváte, skladujte je (i nářadí) v suchém, uzavřeném prostoru kam zejména děti nemají přístup.

## **⚠ Elektrická bezpečnost**

- Provedení přípojného kabelu je podle IEC 60 245 (H 07 RN-F) s příčným průměrem nejméně
  - 1,5 mm<sup>2</sup> při délce kabelu **do** 25 m
  - 2,5 mm do délky kabelu **přes** 25 m
- Dlouhé a tenké přívodní kabely způsobují úbytek napětí. Motor již nedosahuje svého maximálního výkonu, funkce zařízení se snižuje.
- Zástrčky a spojovací boxy na přípojných vedeních musí být z gumy, měkkého PVC nebo jiných termoplastických materiálů se stejnými mechanickými vlastnostmi nebo musí být tímto materiálem povlakované.
- Zástrčky přípojného vedení musí být chráněné proti stříkající vodě.
- Při pokládání přívodního kabelu dbejte na to, aby nepřekážel, nemačkal se nebo se nezlomil, a aby se konektor nenamočil.
- Při používání kabelového bubnu kabel zcela odмотejte.
- Nepoužívejte kabel k jiným účelům než je stanoveno. Kabel chraňte před horkem, olejem a ostrými hranami.
- Kabel nepoužívejte k nošení nebo zavěšení přístroje, ani k vytahování zástrčky ze zásuvky.
- Chraňte se před úrazem el.proudem. Nedotýkejte se uzemněných částí. Zabraňte dotyku částí těla s uzemněnými díly (např. trubky, tělesa topení, sporák, chladnička atd.).
- Pravidelně kontrolujte přívodní kabel a event. poškození jej vyměňte.
- Poškozený přívodní kabel nikdy nepřipojíte k síti el.energie. Rovněž se poškozeného kabelu nedotýkejte je-li připojen k síti. Poškozený kabel může způsobit el.spojení s vodivými částmi stroje.
- Nepoužívejte vadná přípojná vedení.
- Při práci ve volném prostoru používejte pouze k tomu určený a označený kabel.
- Nikdy nepoužívejte provizorní el. připojení.
- Ochranné prvky nikdy nepřemostujte nebo nevyřazujte z provozu.
- Přístroj se připojí na síť přes proudový chránič (30mA).

**⚠** El.připojení resp. oprava el.části stroje musí svěřena koncesované elektřině nebo našemu obchodnímu oddělení. Dbejte na splnění místních bezpečnostních předpisů a opatřeních.

**⚠** Opravy ostatních částí stroje provádí buď výrobce nebo jím pověřená firma.

**⚠** Používejte pouze originální náhradní díly. Použití jiných náhradních dílů může u uživatele vést k nehodám. Za škody, které z toho vyplynou, výrobce neručí.

## **Montáž**

**⚠** Dbejte při montáži pokynů v montážním návodu!

**⚠** Vysavač připojte k el.síti až po jeho úplném sestavení.

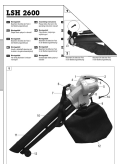

## **Montáž sací trubice**

- 2** Nastrčte kolečka s držákem (13) až na doraz na přední sací trubici (11) a upevněte šrouby.
- 3** Nyní spojte přední sací trubici (11) se zadní (10) a sešroubujte.
- 4** Nyní kompletní sací trubici (10+11) vstrčte do jednotky stroje (5) a spojte obojí šroubením.

## **Upevnění madla**

- 5** Vstrčte přední madlo (6) do otvoru v jednotce stroje (5) a zaklapněte.

## **Upevnění záchytného vaku**

- 6** Nejprve zahákněte vak (12) předním koncem na zadní sací trubici (10).
- 7** Poté zahákněte vak (12) zadním koncem na jednotku stroje (5).
- 8** Nakonec upevněte vak (12) do otvoru v jednotce stroje (5).

## **Upevnění nosného kurtu**

- 9** Nasuňte osu nosného kurtu (7) skrz otvor v jednotce stroje (5) a přišroubujte.

## **Uvedení do provozu**

- Ujistěte se, že stroj je kompletně smontován dle předpisů.
- Před uvedením do provozu zkontrolujte:
  - přípojný kabel na poškození či defekt (takové kabely nelze použít).
  - poškození přístroje (viz bezpečná práce)
  - že všechny šrouby jsou řádně dotaženy.
  - sběrný vak na opotřebení nebo sníženou jakost

## **i Připojení k síti**

- Porovnejte napětí uvedené na typovém štítku stroje s napětím ve Vaší síti. Stroj připojte na odpovídající napětí do řádné předpisové zásuvky.
- Připojení stroje proveďte přes Fi-ochranný jistič 30 mA.
- Nepoužívejte žádné defektní přípojné kabely.
- Používejte přívodní a prodlužovací kabel s příčným průřezem vodičů nejméně 1,5 mm<sup>2</sup> až do délky 25 m .

## **i Jištění: 10 A**

### **🔧 Umístění prodlužovacího kabelu**

1. Nasuňte spojku prodlužovacího kabelu na zástrčku kombinace spínače a zástrčky. (14)
2. Protáhněte prodlužovací kabel jako smyčku částí pro uvolnění tahu kabelu a zavěste ho. (8)
3. Dbejte na to, aby měl prodlužovací kabel dostatečnou vůli.

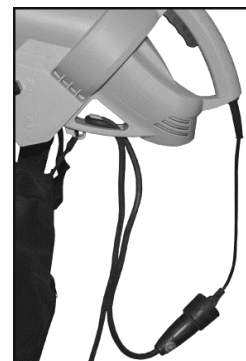

## Zapnutí / Vypnutí



Spínač se nachází v rukojeti.

Držte spínač stlačený pro chod vysavače. Při uvolnění spínače se vysavač automaticky vypne.

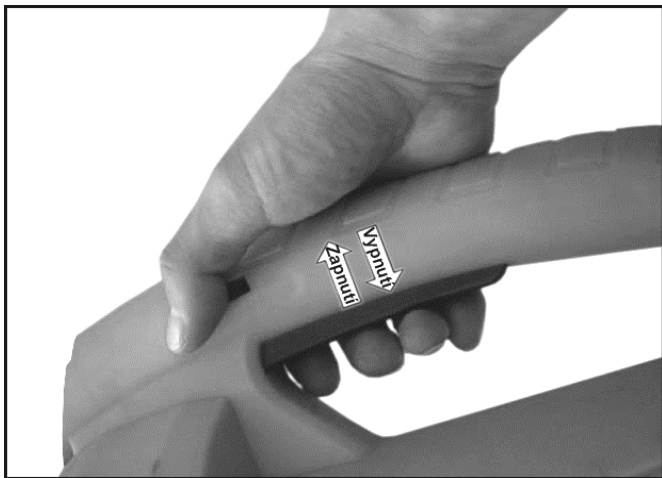
Nepoužívejte žádné přístroje, u kterých se nedá spínač zapínat a vypínat. Poškozené spínače se musejí dát k opravě nebo výměně do servisu.



### Pracovní pokyny

-  Před počátkem práce dbejte
- ▶ bezpečnostních pokynů
  - ▶ následných dodatečných pracovních pokynů
- Stroj směji obsluhovat pouze osoby starší 16 let, které jsou s funkcí stroje seznámeny a stejně tak byly seznámeny s návodem k použití stroje.
  - Vždy používejte ochranné pracovní prostředky (ochranné brýle, sluchadla, rukavice, protismykové boty, řádné dlouhé pracovní kalhoty, u dlouhých vlasů síťku na vlasy). Jen tak se ochráníte před případným zraněním.
  - Postarejte se o vyklizený a bezpečný pracovní prostor. Odstraňte všechny předměty, které mohou být při práci odmrštěny (např. kameny).
  - Před počátkem práce se ujistěte, že:
    - V pracovním prostoru se nenacházejí další osoby nebo zvířata.
    - že i za vámi je pracovní prostor bez překážek.
    - máte vždy bezpečný postoj a místo pro práci
    - rukojeť stroje a držáky jsou suché a čisté.
  - Před foukáním/nasáváním doporučujeme:
    - Hráběmi a koštětem uvolněte smetí.
    - Prašné plochy lehce povlhčete.
  - Nikdy nemiřte sací/foukací trubicí na osoby či zvířata a stejně tak nikdy nemiřte trubicí ve směru, kde jsou osoby či zvířata.
  - Přihlízející musí být ve vzdálenosti nejméně 5 m.
  -  Používejte úplné prodloužení foukací trysky, aby mohl proud vzduchu působit blízko země.
  - Pozor na drolivé a dokola létající předměty. Zvláště nebezpečný je odrazový efekt od zdí či stěn.
  - Stroj ihned vypněte, jestliže se so něho dostane sypký materiál, drtě či střípky.
  - Neprovozujte stroj mokřýma rukama nebo při vlhkém počasí.
- Nikdy nehrňte materiál rukama do sacího otvoru.
  - Přívodní kabel vedte vždy za sebou čili za strojem. V opačném případě vždy vzniká nebezpečí klopýtnutí, smyku, nebo pádu vzad.
  - Nikdy nepoužívejte stroj při sání
    - bez záchytného vaku
    - s otevřeným zipovým uzávěrem na vaku
-  Před uvedením do provozu se přesvědčte, že je namontován sběrný vak, že není poškozený nebo opotřebovaný a že zdrhovací uzávěr je zatažený.

### Pokyny pro používání přístroje jako vysavače a rezačky na listí

1. Přepínač nastavte do polohy pro vysávání-řezání.
2. Uchopte přístroj pevně za držadlo a závěsný popruh si dejte na rameno. Nastavte závěsný popruh tak, abyste mohli přístroj pohodlně a bezpečně nosit.
3. Zapněte přístroj.
4. Pohybujte přístrojem pomalu a stejnoměrně nad vysávaným materiálem. Nepřítlačujte ho do listí.
5. Když je sběrný vak plný, sací výkon se sníží. Vypněte přístroj a vytáhněte vidlici ze zásuvky. Otevřete zip a vak poté vyprázdněte.
6. Po skončení práce nastavte přepínač na foukání, abyste odstranili zbytky z nasávací/foukací trubice.



 **Seberte listí včas!** – Doporučuje se sebrat listí pokud možno zasucha a co nejdříve poté, co opadá. Mokrý listí působí problémy. Stejně tak listí, které začalo tlít nebo které leží na větších hromadách.

### Pokyny k použití přístroje jako fukaru

1. Nastavte přepínač do polohy fukaru.
2. Uchopte přístroj pevně za držadlo a závěsný pás si dejte na rameno. Závěsný pás nastavte tak, abyste mohli přístroj pohodlně a bezpečně nosit.
3. Zapněte přístroj.
4. Pohybujte pomalu a stejnoměrně nasávací/foukací trubicí ze široka několik centimetrů nad zemí od jedné strany ke druhé.



## Vysavač listí s regulací počtu otáček

U tohoto provedení lze počet otáček motoru, a tedy výkon vysávání a foukání regulovat. Otáčky můžete nastavovat plynule od 6000 až do 14000 min<sup>-1</sup>.

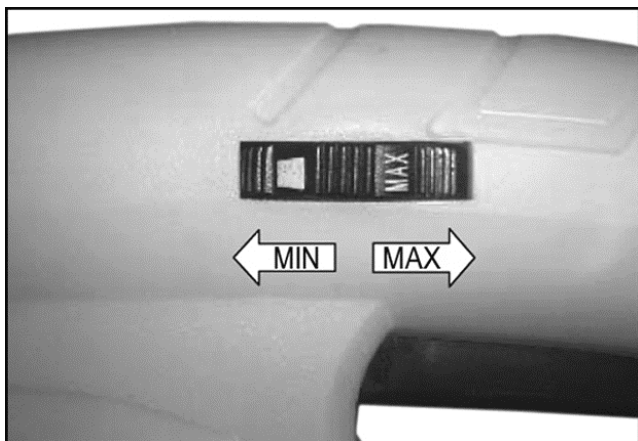

### Co mohu vysávat a foukat?

#### **ANO**

lehké a suché materiály, např. suché listí a odpad ze zahrádky, jako trávu, malé větvičky a kousky papíru

#### **NE**

těžké materiály, jako např. kov, kameny, větve, jedlové šišky nebo úlomky skla

 **Přístroj nepoužívejte k vysávání či foukání předmětů, které jsou výbušné nebo žhavé či kouřící jako jsou zbytky cigaret, sirky nebo horký popel.**

 **Nevysávejte a nefoukejte zápalné tekutiny (např. benzin). Rovněž použití stroje v blízkosti těchto látek je nepřipustné.**

## Údržba a péče o stroj



**Prije svakog rada održavanja ili čišćenja**

- Isključite stroj
- vyčkejte na zastavení sekací struny
- Izvucite mrežni utikač

Bezpečnostní zařízení, která byla odstraněna během údržby nebo čištění se musí bezpodmínečně opět připevnit a zkontrolovat.

Používejte jen originální díly. Jiné díly by mohly vést k nepředvídaným škodám a poraněním.

Další opravářské práce smí provádět pouze výrobce nebo zákaznický servis.

 Pro zachování dobré funkce vysavače listí dbejte na následující.

- Očistěte prach a špínu hadříkem či štětcem.
- Přístroj nečistěte proudící vodou nebo tlak.čističem.
- Na součásti s umělých hmot nepoužívejte žádná ředidla (benzin,alkohol atd.)Tyto mohou umělou hmotu poškodit.

## Čištění sběrného vaku

**Po každém použití sběrný vak vyprázdněte.**

1. Sběrný vak dobře vytřepte.
2. Převertěte vak vnitřní stranou navenek, abyste ho mohli vykartáčovat.
3. Vak při silném znečištění, nejméně však jednou za rok, vyperte ručně v jemném mýdlovém roztoku.

 Pokud se zdrhovací uzávěr vaku zavírá a otvírá ztěžka, veřte do zubu uzávěru suché mýdlo.

 Pro svou vlastní bezpečnost kontrolujte pravidelně, zda není sběrný vak poškozen. Poškozený vak neprodleně vyměňte.

## Skladování



**Odpojit od sítě vytažením zástrčky.**

- Nepoužívanou pilu skladujte v s uchém a uzavřeném místě ne v dosahu dětí.
- Před dlouhodobým uskladněním stroje dbejte následných pokynů, jen tak můžete prodloužit životnost stroje a zaručit jeho další snadné ovládání a funkci.
  - Proveďte základní očistu stroje.
  - Přezkoušejte zda stroj je v dokonalém stavu.Potom delší skladování není na závadu spolehlivé funkce stroje.

## Možné poruchy

Závada	možná příčina	Odstranění
Motor nenabíhá	<ul style="list-style-type: none"> <li>⇒ Není síťové napětí (výpadek proudu)</li> <li>⇒ Vadný přívodní kabel</li>   <li>⇒ Vadný motor nebo vadný spínač</li> </ul>	<ul style="list-style-type: none"> <li>⇒ Zkontrolovat jištění (10 A)</li> <li>⇒ Vyměnit kabel příp. ho nechat zkontrolovat (elektrikářem)</li> <li>⚠ Vadné kabely již nepoužívejte</li> <li>⇒ Pro odstranění problému se obraťte na výrobce nebo na jím jmenovanou firmu (viz seznam servisů)</li> </ul>
Nasávaný materiál není správně vtahován dovnitř (snížený sací výkon)	<ul style="list-style-type: none"> <li>⇒ Přístroj je ucpaný resp. zablokovaný</li> <li>⇒ Sběrný vak je příliš plný</li> <li>⇒ Nastavené otáčky jsou příliš nízké (pouze u vysavačů listí s plynulou regulací otáček)</li> <li>⇒ dlouhý prodlužovací kabel nebo malý průřez zásuvka daleko od hlavního připojení a malý průřez přívodního vedení</li> </ul>	<ul style="list-style-type: none"> <li>⇒ Odstraňte ucpání, event. odborný servis</li> <li>⇒ Vyprázdnit sběrný vak</li> <li>⇒ Nastavit vyšší otáčky</li> <li>⇒ použijte prodlužovací kabel minimálně 1,5 mm<sup>2</sup>, max. délka 25 m, při delším kabelu průřez nejméně 2,5 mm<sup>2</sup></li> </ul>

## Technická data

Typ	LSH 2600
Rok výroby	viz poslední strana
Výkon motoru P <sub>1</sub>	2600 W
Motor	motor na střídavý proud 230 V ~ 50 Hz
Otáčky n s regulací počtu otáček	6000 – 14000 min <sup>-1</sup>
Proud vzduchu (max. rychlost proudění vzduchu)	270 km/h
Sací výkon (max. množství vzduchu)	720 m <sup>3</sup> /h
Vibrace při držení přístroje v ruce – nesení na rameni (podle EN 1033/DIN 45675)	$a_{vhw} < 3,96 \text{ m/s}^2$
Sběrný vak (objem)	45 l
Třída ochrany	II ochranná izolace <input type="checkbox"/>
Hmotnost	3,6 kg
Hladina hlučnosti L <sub>WA</sub> (podle 2000/14/EG)	měřená hladina hlučnosti 98,3 dB (A) zaručená hladina hlučnosti 102 dB (A)
Hladina hluku L <sub>PA</sub> (podle 2000/14/EG)	87 dB (A)

## Záruka

Prosíme, přečtěte si a respektujte přiložené záruční prohlášení a jeho podmínky.





Anvend ikke apparatet, før De har læst betjeningsvejledningen, iagttaget de angivne henvisninger og monteret apparatet som beskrevet.

**Bør opbevares til senere anvendelse.**

## Indhold

EF-Overensstemmelseserklæring	40
Leveringsomfang	40
Beskrivelse af apparatet	40
Symboler i brugsanvisning / på apparatet	40
Formålsbestemt anvendelse	41
Uberegnelige risici	41
Vibrationer	41
Sikkert arbejde	42
Samling	43
Igangsætning	43
Arbejde med løvsuger	44
Vedligeholdelse og pleje	45
Opbevaring	45
Mulige fejl	46
Tekniske data	46
Garanti	46
Reservdeler	158

## EF-Overensstemmelseserklæring

Nr. (S-No.): 12606

i henhold til EU-direktiv: 2006/42/EF

Hermed erklærer vi

**ATIKA GmbH**

Schinkelstraße 97, 59227 Ahlen - Germany

på eget ansvar, at produkt

**Laubsauger, -blåser, -håksler (Løvsuger, -blåser, -kværnen) LSH 2600**

Serienummer: 000001 - 055000

stemmer overens med forskrifterne i de ovennævnte EF-direktiver samt med forskrifterne i følgende yderligere direktiver: 2004/108/EF, 2000/14/EF og 2011/65/EF.

Følgende harmoniserede standarder er anvendt:

IEC 60335-2-100:2002; EN 15503:2009; EN 62233:2008;  
EN 60335-1:2002+A11, A1:04+A12, A2:06+A13:08+A14:10 +A15 :11;  
EN 55014-1:2006+A1:2009+A2:2011;  
EN 55014-2:1997+A1:2001+A2:2008  
EN 61000-3-2:2006+A1:2009+A2:2009; EN 61000-3-3:2008

Følgende andre tekniske forskrifter / specifikationer er anvendt: EK9-BE-50

Procedure for overensstemmelsesvurdering:  
2000/14/EF – Tillæg V

Målt lydeffektniveau  $L_{WA}$  98,3 dB (A).

Garanteret lydeffektniveau  $L_{WA}$  102 dB (A).

Autoriseret til fremstilling af den tekniske dokumentation:

ATIKA GmbH – teknisk afdeling

Schinkelstr. 97 – 59227 Ahlen – Germany

i.A.

i.A. G. Koppenstein, Ledelse konstruktionsafdeling

Ahlen, 17.04.2013

## Leveringsomfang

👉 Efter udpakning skal kartonens indhold kontrolleres med hensyn til

- ▶ fuldstændighed
- ▶ evt. transportskader

Reklamationer skal omgående meddeles forhandleren, leverandøren eller producenten. Senere reklamationer anerkendes ikke.

- 1 apparateenhed
- 1 bærerem
- 1 brugsanvisning
- 1 sugerør foran
- 1 garantierklæring
- 1 skruepose
- 1 opsamlingssek
- 1 holdegreb foran
- 1 hjul med holder
- 1 sugerør bag
- 1 monteringsblad

## Beskrivelse af apparatet

⚠ Se vedlagt monteringsblad!

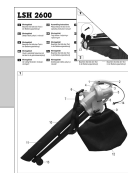

- 1 Hastighedsregulering
- 2 Håndtag
- 3 Tænd-/slukknop
- 4 Sikkerhedsmærkat
- 5 Apparateenhed
- 6 Holdegreb foran
- 7 Bæresele
- 8 Kabeltrækafastning
- 9 Omskifteren
- 10 Sugør bag
- 11 Sugør foran
- 12 Opsamlingspose
- 13 Hjul med holder
- 14 Netstik

## Symboler i brugsanvisning



**Truende fare eller farlig situation.** Ignorering af disse henvisninger kan medføre kvæstelser eller materielle skader.



**Vigtige henvisninger til saglig korrekt håndtering.** Ignorering af disse henvisninger kan medføre forstyrrelser.



**Brugerhenvisninger.** Disse henvisninger hjælper Dem med at anvende alle funktioner optimalt.



**Montering, betjening og vedligeholdelse.** Her forklares nøjagtigt, hvad De skal gøre.

## Symboler på apparatet



Før igangsætning skal brugsanvisning og sikkerhedshenvisningerne læses og iagttages.



Før reparations-, vedligeholdelses- og rengøringsarbejde skal motoren slås fra og netstikket trækkes ud.

	Fare pga. vækstyngede dele ved løbende motor – hold uimplicerede personer, samt hus- og nyttedyr væk fra fareområdet.		Vær opmærksom på det roterende værktøj. Hold ikke hænder og fødder ind i åbninger, når maskinen kører.
	Anvend øjen- og høreværn.		Skal beskyttes mod fugtighed.
	Træk netstikket, hvis ledningen er beskadiget eller rodet. Berør ikke kablet, så længe strømforbindelsen ikke er afbrudt.		

## Driftstider

Vær venligst opmærksom på de landsspecifikke regler.

### Oplysninger til beskyttelse mod støj:

Fra apparatet visl der altid udgå en vis støjbelastning. Udfør støjintensive arbejder på de tilladte og dertil beregnede tidspunkter. Overhold eventuelle hviletider og begræns arbejdstiden til det absolut nødvendige. Brug egnet høreværn for at beskytte dig selv og personer i nærheden.

## Formålsbestemt anvendelse

- Løvsugeren, -blæseren, -kværnen egner sig kun til lette og tørre materialer såsom løv og haveaffald samt græs, små kviste og papirstykker.
- Sugning, blæsning og skæring af
  - ▶ tunge materialer såsom metal, sten, grene, grankogler eller glasskår
  - ▶ brændbare materialer, som f. eks. cigaretskodder, grillkul
  - ▶ antændelige, giftige eller eksplosive materialer er ikke tilladt.
- På grund af risiko for legemsskader må apparatet aldrig anvendes i områder med sundhedsfarligt støv eller væsker eller som vådsuger.
- Det er ikke tilladt anvende apparatet til andre formål end sugning, blæsning og skæring.
- Løvsugeren, -blæseren, -kværnen er kun beregnet til privat brug.
- Som løvsugeren til private hus- og hobbyhave anses sådanne apparater, der ikke anvendes i offentlige anlæg, parker, på sportspladser samt til land- og skovbrug.
- Ethvert derudover gående brug gælder som ukorrekt anvendelse. For heraf resulterende skader overtager producenten intet ansvar - risikoen overtages ene og alene af brugeren.
- Til den tiltænkte anvendelse hører også opfyldelse af de af producenten foreskrevne drifts-, vedligeholdelses- og reparationsbetingelser samt efterkommelse af sikkerhedsanvisningerne i vejledningen.
- De for drift gældende forskrifter om ulykkesforebyggelse samt de andre alment anerkendte arbejdsmedicinske og sikkerhedstekniske regler skal overholdes.

- Uautoriserede ændringer på løvsugeren medfører bortfald af producentens ansvar for de deraf resulterende skader af enhver art.
- Apparatet må kun klargøres, anvendes og vedligeholdes af personer, der er erfarne i brug af udstyret og som kender farene. Reparations-arbejde må kun udføres af os eller af kundeservicecentre, som vi har udpeget.
- Maskinen må ikke anvendes i eksplosionsfarlige omgivelser eller udsættes for regn.

## Uberegnelige risici

 Også ved formålsbestemt anvendelse kan der endnu bestå uberegnelige risici på trods af overholdelse af alle gældende sikkerhedsbestemmelser på grund af konstruktionen til anvendelsesformålet.

Uberegnelige risici kan minimeres, når både "Sikkerhedshenvisninger" og "Formålsbestemt anvendelse samt driftsvejledningen iagttages.

Hensyntagen og forsigtighed reducerer risikoen for person- og materielle skader.

- Ignorering eller tilsidesættelse af sikkerhedsforanstaltninger kan resultere i tilskadekomst af bruger eller beskadigelse af materielle ting.
- Bortslængning af sten og jord.
- Fare på grund af strøm ved anvendelse af ukorrekte eltilslutningskabler.
- Berøring af spændingsførende dele ved åbnede elektriske komponenter.
- Høreskader ved længere varende arbejde uden høreværn.

Derudover kan der på trods af alle trufne forholdsregler bestå ikke tydelige uberegnelige risici.

## Vibrationer

Vibrationsniveau: = 3,96 m/s<sup>2</sup>

Den angivne svingningsemissionsværdi er målt iht. standardiserede kontrolmetoder og kan danne grundlag for en sammenligning mellem elektroværktøjer.

Den angivne svingningsemissionsværdi kan også bruges til en indledende vurdering af udsættelsen.

 Den reelt tilstedeværende vibrationsemissionsværdi under brug af maskinen kan afvige fra hhv. den i betjeningsvejledningen eller af producenten angivne værdi. Dette kan være forårsaget af følgende faktorerer, der skal iagttages inden hver brug eller under brugen.

- benyttes maskinen korrekt
- er maskinens tilstand i orden
- er holdegrebene og evt. ekstra vibrationsgreb monteret og fast forbundet med maskinen

Hvis der opstår en ubehagelig fornemmelse eller misfarvning af huden på hænderne under brug af maskinen, skal arbejdet standses straks. Husk tilstrækkelige arbejds pauser. Når der ikke holdes tilstrækkelige arbejds pauser, kan der opstå et arm-hånd-vibrationssyndrom.



Belastningsgraden i relation til arbejdet eller maskinens anvendelse bør vurderes og der skal holdes tilsvarende

arbejdspauser. På denne måde kan belastningsgraden under hele arbejdstiden reduceres væsentligt. Minimer risikoen pga. vibrationer. Vedligehold maskinen i henhold til henvisningerne i denne betjeningsvejledning. Hvis maskinen bruges jævnlige, bør De kontakte en forhandler og evt. købe antivibrationsstilbehør (greb). Undgå at bruge maskinen ved temperaturer under  $t = 10^{\circ}\text{C}$ . Opstil en arbejdsplan, der begrænser vibrationsbelastningen.

## Sikkert arbejde

 Ved usagkyndig brug kan løvsugere være farlige. Når elværktøjer anvendes, skal de grundlæggende sikkerhedsforanstaltninger følges for at udelukke risici for ild, elektrisk stød og tilskadecomst af personer.

Læs og følg derfor følgende anvisninger og din brancheforenings forskrifter om ulykkesforebyggelse eller de i det pågældende land gældende sikkerhedsbestemmelser før igangsætning for at beskytte dig selv og andre mod mulige skader.

-  Giv sikkerhedshenvisningerne videre til alle personer, der arbejder med apparatet.
-  Opbevar disse sikkerhedshenvisninger på et sikkert sted.
- Gør Dem kendt med apparatet før brug ved hjælp af betjeningsvejledningen.
- Anvend apparatet ikke til formål, som det ikke er beregnet til (se "Formålsbestemt anvendelse" og "Arbejde med løvsugeren").
- Sørg for en stabil kropsstilling og hold hele tiden balancen. Bøj dig ikke for langt frem.
- Sørg ved skråninger altid for at du står fast og sikkert.
- Gå roligt frem, når De bruger apparatet, løb aldrig.
- Vær opmærksom på hvad De har med at gøre. Vær fornuftig ved arbejdet. Anvend ikke apparatet, når De er træt eller under indflydelse af rusmidler, alkohol eller medikamenter. Et øjeblik uagtsomhed ved anvendelse af apparatet kan medføre alvorlige læsioner.
- Anvend egnet arbejdstøj:
  - intet løstsiddende tøj eller smykker (de kan hænge fast i bevægelige dele)
  - handsker og glidefaste sko
  - lange bukser til beskyttelse af benene.
  - Pas på at langt, løst hængende hår ikke kommer i nærheden af indsugningsåbningen. Det kunne trækkes ind i indsugningsåbningen. Bær evt. håret.
- Anvend personligt beskyttelsesudstyr:
  - Høreværn (støjemissionsniveau på arbejdspladsen kan overskride 85 dB (A))
  - Beskyttelsesbriller
  - Vi anbefaler at bruge ansigtsværn for at forebygge irritationer pga. støv.
- Hold arbejdsområdet i orden! Uorden kan resultere i ulykker.
- Forsigtig når du går baglæns. Snublefare!
- Hvis du støder på fremmedlegemer, sluk for trimmeren og fjern fremmedlegemet. Inden du tænder for apparatet

igen, kontrollér med henblik på mulige beskadigelser og få gennemført nødvendige reparationer.

- Vær opmærksom på påvirkninger udefra:
  - Benyt ikke maskinen i fugtige og våde omgivelser.
  - Udsæt aldrig apparatet for regn.
  - Sørg for god belysning.
- Hold afstand til andre personer og dyr når du arbejder. Lad ikke andre personer, især børn, komme i kontakt med værktøjet eller kablet.
- Stop maskinen når der er andre personer, især børn, og dyr i nærheden og når du flytter til et andet arbejdsområde.
- Brugeren er ansvarlig over for tredjemænd i apparatets arbejdsområde.
- Børn og unge under 16 år eller personer, som ikke har læst brugsanvisningen, må ikke betjene apparatet.
- Børn må ikke komme i nærheden af apparatet.
- Anvend aldrig apparatet, mens uimplicerede personer er i nærheden.
- I tilfælde af ulykker er brugeren ansvarlig over for andre personer og deres ejendele.
- Apparat må aldrig være uden opsyn.
- Overbelast ikke apparatet! De arbejder bedre og mere sikkert i det angivne effektområde.
- Apparatet må kun anvendes med komplette og korrekt anbragte sikkerhedsindretninger og der må ikke ændres noget på apparatet, som kan påvirke sikkerheden.
- Apparatets værktøj eller dele må ikke ændres.
- Sluk altid for apparatet, når det lægges på siden. Apparatet er kun beregnet til betjening i opret position.
- Spul ikke apparatet med vand (farekilde elektrisk strøm).
- Sluk for apparatet og træk netstikket ud af stikkontakten ved:
  - Reparationsarbejde
  - Vedligeholdelses- og rengøringsarbejde
  - Afhjælpning af fejl
  - Fjernelse af blokeringer
  - Kontrol af tilslutningsledningerne, om disse er snoede eller beskadigede
  - Transport
  - Når apparatet forlades (også ved kortvarige afbrydelser)
  - Usædvanlige lyde og vibrationer
- Vedligehold løvsugeren omhyggeligt:
  - Sørg for at luftåbningerne er rene.
  - Hold håndtagene tørre og frie for olie og fedt.
  - Overhold vedligeholdelsesforskrifter og henvisninger til udskiftning af spole.
- Kontrol af apparatet for eventuelle beskadigelser:
  - Før yderligere brug af apparatet skal sikkerhedsindretningerne omhyggeligt kontrolleres med hensyn til deres upåklagelige og tiltænkte funktion.
  - Kontroller, om dele er beskadigede eller defekte. Samtlige dele skal være rigtigt monterede og alle betingelser være opfyldt for at sikre upåklagelig drift.
  - Beskadigede sikkerhedsindretninger og dele skal repareres eller udskiftes fagligt korrekt af et autoriseret værksted så vidt ikke angivet på anden måde i brugsanvisningen.



- Beskadigede eller ikke læsbare sikkerhedsmærkater skal erstattes.
- Opbevar ikke anvendte apparater på et tørt, aflåst sted uden for børns rækkevidde.

### **⚠ Elektrisk sikkerhed**

- Udførelse af tilslutningskablet i henhold til IEC 60245 (H 07 RN-F) med et åretværsnit på mindst
  - 1,5 mm<sup>2</sup> ved en kabellængde **op til** 25 m
  - 2,5 mm<sup>2</sup> ved en kabellængde **over** 25 m
- Længere tilslutningsledninger forårsager spændingsfald. Motoren opnår ikke mere sin maksimale effekt, maskinfunktionen reduceres.
- Stik og samledåser på tilslutningsledninger skal være af gummi, blødt PVC eller andet termoplastisk materiale af den samme mekaniske styrke eller være overtrukket med dette materiale.
- Stikforbindelsen på tilslutningsledningen skal være stænkbeskyttet.
- Ved trækning af tilslutningskablerne skal De være opmærksom på, at disse ikke klemmes inde, bøjes, og at stikforbindelsen ikke bliver våd.
- Rul kablet fuldstændigt ud, når der anvendes en kabeltromle.
- Anvend ikke kablet til formål, som det ikke er beregnet til. Beskyt kablet mod varme, olie og skarpe kanter.
- Brug aldrig kablet til at bære eller hænge maskinen op på eller for at trække stikket ud af stikdåsen.
- Sørg for beskyttelse mod elektrisk stød. Undgå berøring af jordede dele (f. eks. rør, varmeapparater, komfurer, køleskabe etc.)
- Kontroller forlængerledningen regelmæssigt og udskift den i tilfælde af beskadigelser.
- Anvend ingen defekte tilslutningskabler.
- Anvend udendørs kun de hertil tilladte og tilsvarende markerede forlængerledninger.
- Anvend ingen provisoriske eltillutninger.
- Sikkerhedsindretninger må aldrig forkikbles eller sættes ud af drift.
- Tilslut apparatet via et fejlstrømsrelæ (30 mA).

**⚠** Den elektriske tilslutning hhv. reparationer på apparatets elektriske dele må kun udføres af en autoriseret elektriker eller en af vore serviceafdelinger. Lokale forskrifter især i henseende til beskyttelsesforanstaltninger skal iagttages.

**⚠** Reparationer på apparatets andre dele skal lades udføre af producenten hhv. en af hans serviceafdelinger.

**⚠** Anvend kun originalreservedele. Gennem anvendelse af andre reservedele og andet tilbehør kan der opstå ulykker for brugeren. For heraf resulterende skader overtager producenten intet ansvar.

## Samling



- ⚠** Se vedlagt monteringsblad!
- ⚠** Tilslut først løvsugereren til el-nettet efter den er samlet helt.

### Montering af sugerør

- 2** Sæt hjulene med holderen (13) til anslag på forreste sugerør (11) og skru dem sammen.
- 3** Sæt nu forreste (11) på bageste sugerør (10) og skru dem sammen.
- 4** Sæt dernæst det komplette sugerør (10 + 11) ind i apparateenheden (5) og skru begge dele sammen.

### Montering af håndtag

- 5** Sæt det forreste håndtag (6) ind i den passende åbning på apparateenheden og få den til at gå i indgreb.

### Montering af opsamlingsposen

- 6** Hægt først opsamlingsposen (12) med den forreste ende ind i det bageste sugerør (10).
- 7** Hægt dernæst opsamlingsposen (12) med den bageste ende ind i det bageste sugerør (5).
- 8** Sæt til sidst opsamlingsposens åbning (12) på den passende åbning på apparatet (5).

### Fastgørelse af bæreselen

- 9** Sæt bæreselens øje (7) gennem den dertil beregnede åbning på apparatet (5) og skru selen på.

## Igangsætning

- Kontroller, at apparatet er monteret komplet og efter reglerne.
- Kontroller før hver brug:
  - Tilslutningskablerne med hensyn til defekte områder (revner, snit o.l.).
  - ⚠** Anvend ingen defekte kabler.
  - Eventuelle beskadigelser (se "Sikkert arbejde")
  - Om alle skruer er strammede.
  - Opsamlingsposen for slitage eller nedsat kvalitet.

### **i** Nettilslutning

- Sammenlign på apparatets mærkeplade den angivne spænding med netspændingen og tilslut apparatet til en tilsvarende og korrekte stikkontakt.
- Tilslut maskinen via et Fi-relæ (fejlstrømsrelæ) på 30 mA.
- Anvend ingen defekte tilslutningskabler.
- Anvend tilslutnings- eller forlængerkabler med en kernediameter på mindst 1,5 mm<sup>2</sup> op til 25 m.

### **i** Sikring: 10 A

## Tilslutning af forlængerledning

1. Sæt forlængerledningen kobling på stikket i kontakt-stik-kombinationen. (14)
2. Træk forlængerledningen som løkke gennem kabeltrækaflastningen og hægt den i. (8)
3. Vær opmærksom på at forlængerledningen har nok spil.

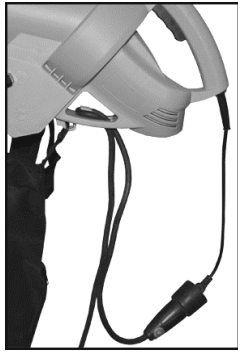

## Tænd / sluk

Tænd-/slukkontakten sidder i håndtaget.

Hold kontakten nede for at starte løvsugeren. Løvsugeren frakobler automatisk, når knappen slippes.

Benyt intet apparat, hvor kontakten ikke kan tænde eller slukke. Beskadigede kontakter skal omgående repareres eller udskiftes af kundeservice.

Apparatet har en sikkerheds-to-hånd-afbryder, der forhindre en utilsigtet igangsætning.



## Arbejde med løvsugeren



Husk inden arbejdsstart

- ▶ "Sikkerhedsvejledning"
- ▶ nedenstående supplerende arbejdsvejledning.

- Kun personer over 16 år, som har læst og forstået brugsanvisningen, må betjene maskinen.
- Anvend beskyttelsesudstyret (beskyttelsesbriller/ansigtsskærm, handsker, hårnætet ved langt hår) for at beskytte dig mod mulige kvæstelser.
- Sørg for sikker og ryddelig arbejdsplads. Fjern genstande, der kan slynges bort, fra arbejdsområdet.
- Kontroller inden arbejdet begynder at:
  - at der ikke opholder andre personer eller dyr i arbejdsområdet
  - at du kan vige tilbage uden forhindringer
  - at du står stabilt
  - at håndtag og holdere er tørre og rene.
- Inden blæsning/sugning anbefaler vi:
  - at bruge en rive og kost for at fjerne affald.
  - at fugte støvede steder let.

- Ret suge-/blæserøret aldrig mod personer eller dyr. Blæs heller ikke genstande i retning af personer eller dyr.
- Andre personer skal overholde en sikkerhedsafstand på mindst 5 m.
-  Brug hele blæsedyseforlængelsen, så luftstrømmen kan virke tæt på jorden.
- Pas på genstande, som hvirvles op eller flyver omkring. Herved er tilbagestødseffekten på grund af mure eller husvægge særdeles farlig (f.eks. sten).
- Sluk for apparatet når der krydses grus- eller stenbelægninger
- Anvend ikke apparatet med våde hænder eller i fugtigt vejr.
- Fyld intet manuelt ind i indsugningsåbning.
- Hold tilslutningsledningen altid bag apparatet. I modsat fald er der risiko for at snuble, glide eller falde.
- Anvend aldrig apparatet
  - uden opsamlerpose,
  - hvis opsamlerposens lynlås er åben



Kontroller før igangsætningen, at opsamlerposen er monteret, ikke beskadiget eller slidt og at lynlåsen er lukket.

## Informationer om brug af apparatet som suger/kværn

1. Stil omskifteren på suger-/kværnpositionen.
2. Hold apparatet fast i håndtaget og hæng bæreremmen over skulderen. Indstil bæreremmen således, at apparatet bæres bekvemt og sikkert.
3. Tænd for apparatet.
4. Bevæg apparatet langsomt og jævnt over løvet, der skal opsuges. Pres ikke apparatet ned i løvet.
5. Sugedydelsen formindskes, når opsamlerposen er fuld. Sluk for apparatet og tag netstikket ud af stikkontakten. Åbn lynlåsen og tøm opsamlerposen.
6. Stil omskifteren på blæsning for at fjerne rester fra suge-/blæserøret, når arbejdet er afsluttet.



 Opsug løvet tidligt! – Det anbefales om muligt at opsuge løvet i tørt vejr og snarest muligt efter løvfald. Vådt løv udgør et problem. Ligeledes løv, som allerede er begyndt at rådne, eller som opbevares i større bunker.

## Informationer om brug af apparatet som blæser

1. Stil omskifteren på blæserpositionen.
2. Hold apparatet fast i håndtaget og hæng bæreremmen over skulderen. Indstil bæreremmen således, at apparatet bæres bekvemt og sikkert.



3. Tænd for apparatet.
4. Bevæg suge-/blæserøret svingende, langsomt og jævnt fra den ene side til den anden side et par centimeter over jorden.

## Løvsuger med hastighedsregulering

Ved denne model kan motoromdrejningstallet og dermed suge- og blæseydelsen reguleres.

Omdrejningstallet kan indstilles trinløst fra 6000 min<sup>-1</sup> til 14000 min<sup>-1</sup>.

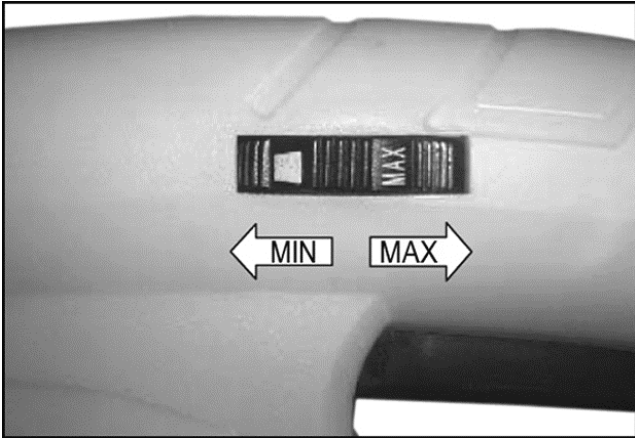



### Hvad må man suges og blæse?

#### JA

Lette og tørre materialer, f.eks. tørt løv og haveaffald såsom græs, små kviste og papirstykker

#### NEJ

Tunge materialer, som f.eks. metal, sten, grene, grankogler eller glasskår

-  Sug eller blæs ingen brændende, eksplosive eller rygende genstande såsom cigaretter, tændstikker eller varm aske med apparatet.
-  Sug eller blæs ingen væsker, især ikke brændbare væsker som f.eks. benzin. Anvend heller ikke apparatet i nærheden af sådanne stoffer.

## Vedligeholdelse og pleje



Før vedligeholdelses- og rengøringsarbejde:

- frakobl apparatet
- vent til apparatet holder stille
- træk netstikket

Anvend kun originale dele. Andre dele kan medføre uforudsete skader og kvæstelser.

Vedligeholdelsesopgaver derudover må kun udføres af producent eller kundeservice.

Opbevar ikke anvendte apparater på et tørt, aflåst sted uden for børns rækkevidde.

 Vær opmærksom på følgende for at opretholde løvsugerens funktionsdygtighed.

- Fjern støv og snavs med en klud eller en pensel.

- Maskinen må ikke rengøres med rindende vand eller med en højtryksrensemaskine.
- Der må ikke benyttes opløsningsmidler (benzin, sprit m.v.) til rengøring af plasticdelene, fordi den slags midler kan beskadige plasticdelene.

## Rengøring af opsamlerposen

Tøm opsamlerposen efter hver brug.

1. Ryst opsamlingsposen grundigt ud.
2. Vend indersiden ud for at børste opsamlerposens indre ren.
3. Vask opsamlerposen i hånden i tilfælde af kraftig tilsmudsning eller mindst én gang om året i mildt sæbevand.

 Hvis lynlåsen driller, gnid lynlåsens tænder ind med en tør sæbe.

 For din egen sikkerheds skyld bør du regelmæssigt kontrollere opsamlerposen for beskadigelser. Udskift omgående en beskadiget opsamlerpose.

## Opbevaring



Træk netstikket ud.

- Opbevar ikke anvendte apparater på et tørt, aflåst sted uden for børns rækkevidde.
- Hvis radialfliseskærer skal opmagasineres i længere tid, skal følgende udføres for at forlænge maskinens levetid og sikre, at den er nem at betjene:
  - Gennemfør en grundig rengøring.
  - Kontroller maskinen for fejlfri tilstand, for at der kan garanteres en pålidelig brug af apparatet efter opbevaringen.

## Mulige fejl

Problem	Mulig årsag	Afhjælpning
Motoren starter ikke	<ul style="list-style-type: none"> <li>⇒ Netspænding mangler (strømsvigt)</li> <li>⇒ Tilslutningskablet er defekt</li>   <li>⇒ Motor eller kontakt er defekt</li> </ul>	<ul style="list-style-type: none"> <li>⇒ Kontroller sikringen (10 A).</li> <li>⇒ Udskift kablet eller få det efterset (elektriker)</li> <li>⚠ Anvend ingen defekte kabler</li>   <li>⇒ Kontakt producenten eller et autoriseret firma til afhjælpning af problemet (se kundeservicelisten)</li> </ul>
Løvet indsuges ikke ordentligt (reduceret sugedydelse)	<ul style="list-style-type: none"> <li>⇒ Apparatet er tilstoppet eller blokeret</li> <li>⇒ Opsamlerposen er for fuld</li> <li>⇒ Det indstillede omdrejningstal er for lavt (kun ved løvsugere med trinløs indstillelig hastighedsregulering)</li> <li>⇒ Forlængerledningen er for lang eller tværsnittet er for lille. Stikkontakten er for langt væk fra hovedtilslutningen og tilslutningskablets tværsnit er for lille.</li> </ul>	<ul style="list-style-type: none"> <li>⇒ Fjern blokering, evt. kundeservice</li> <li>⇒ Tøm opsamlerposen</li> <li>⇒ Indstil et højere omdrejningstal</li>   <li>⇒ Forlængerledning med mindst 1,5 mm<sup>2</sup>, og højest 25 m lang. Ved længere kabel tværsnit mindst 2,5 mm<sup>2</sup>.</li> </ul>

## Tekniske data

Model	LSH 2600
Produktionsår	se sidste side
Motoreffekt P <sub>1</sub>	2600 W
Motor	Vekselstrømsmotor 230 V ~ 50 Hz
Omdrejningstal n med hastighedsregulering	6000 – 14000 min <sup>-1</sup>
Blæse-luftstrøm (max. lufthastighed)	270 km/h
Sugedydelse (max. luftmængde)	720 m <sup>3</sup> /h
Hånd-arm-vibration (iht. EN 1033/DIN 45675)	a <sub>vhw</sub> = < 3,96 m/s <sup>2</sup>
Opsamlerpose (volumen)	45 l
Schutzklasse	II – kapslet <input type="checkbox"/>
Vægt	3,6 kg
Lydeffektniveau L <sub>WA</sub> (iht. 2000/14/EG)	målt lydeffektniveau 98,3 dB (A) garanteret lydeffektniveau 102 dB (A)
Lydtryksniveau L <sub>PA</sub> (iht. 2000/14/EG)	87 dB (A)

## Garanti

Vi henviser til vedlagte garantierklæring.



No ponga en marcha su máquina antes de haber leído con atención este manual de uso, antes de haber observado todas las consignas, ni antes de haber montado correctamente y por completo la máquina

Conserve este manual de uso para cualquier consulta ulterior.

## Índice

Declaración de conformidad CE	47
Entrega de la máquina	47
Descripción de la máquina	47
Símbolos utilizados en la máquina y en las instrucciones de uso	47 / 48
Utilización conforme al uso previsto	48
Riesgos residuales	48
Vibraciones	49
Consignas de seguridad	49
Montaje	51
Puesta en marcha	51
Trabajo con la aspiradora soplador	51
Mantenimiento	53
Almacenamiento	53
Si algo no funciona	54
Características técnicas	54
Garantía	54
Piezas de recambio	158

## Declaración de conformidad CE

N° (S-No.): 12606

Conforme a la directiva CE: 2006/42/CE

Por la presente, nosotros,

**ATIKA GmbH**

Schinkelstraße 97, 59227 Ahlen - Alemania

Declaramos bajo nuestra única responsabilidad que el producto **Laubsauger, -bläser, -häcksler (Aspiradora, soplador, triturador) LSH 2600**

Número de serie: 000001 - 055000

Es conforme a las disposiciones de la directiva CE antes mencionada así como a las siguientes disposiciones: 2004/108/CE, 2000/14/CE et 2011/65/CE.

Se aplicaron las siguientes armonizaciones de la norma:

IEC 60335-2-100:2002; EN 15503:2009; EN 62233:2008;  
EN 60335-1:2002+A11, A1:04+A12, A2:06+A13:08+A14:10  
+A15:11; EN 55014-1:2006+A1:2009+A2:2011;  
EN 55014-2:1997+A1:2001+A2:2008;  
EN 61000-3-2:2006+A1:2009+A2:2009; EN 61000-3-3:2008

Otras reglamentaciones / especificaciones técnicas fueron aplicadas: EK9-BE-50

Procedimiento de evaluación de la conformidad: 2000/14 CE – Anexo V

Nivel de potencia sonora medido 98,3 dB (A).

Nivel de potencia sonora garantizado 102 dB (A).

Responsable de la documentación técnica:

ATIKA GmbH – Oficina técnica. 97 – 59227 Ahlen – Alemania

i.A.

Ahlen, 17.04.2013

i.A. G. Koppenstein, Director de ingeniería

## Entrega de la máquina

Una vez desempaquetada la máquina, compruebe el contenido de la caja

- ▶ Cantidad de piezas
- ▶ Existencia de daños

Diríjase inmediatamente a su proveedor, transportista o al fabricante en caso de reclamación. No se aceptarán reclamaciones ulteriores.

- 1 elemento pre-montado
- 1 correa
- 1 máquina
- 1 tubo de aspiración delantero
- 1 empuñadura delantera
- 1 manual de uso
- 1 bolsa de recogida
- 1 bolsita de tornillos
- 1 ruedas con soporte
- 1 tubo de aspiración trasero
- 1 declaración de garantía
- 1 hoja de montaje



## Descripción de la máquina

Consulte la hoja de montaje adjunta

- 1 Ajuste de la velocidad
- 2 Empuñadura
- 3 Interruptor encendido / apagado
- 4 Adhesivo de seguridad
- 5 Máquina
- 6 Empuñadura delantera
- 7 Correa
- 8 Descarga de tracción del cable
- 9 Interruptor
- 10 Tubo de aspiración trasero
- 11 Tubo de aspiración delantero
- 12 Bolsa de recogida
- 13 Ruedas
- 14 Enchufe

## Símbolos utilizados en este manual de uso

Peligro inminente o situación peligrosa. El incumplimiento de estas consignas aumenta los riesgos de lesiones y de daños materiales

Indicaciones importantes para una utilización conforme al uso previsto por el fabricante. El incumplimiento de estas consignas puede causar disfunciones en su máquina.

Indicaciones para el usuario. Estas indicaciones son muy valiosas y le permiten una utilización óptima de las diferentes funciones de su máquina.

Montaje, uso y mantenimiento. Este símbolo le indica que aquí le explican lo que debe hacer y como lo debe hacer



## Símbolos utilizados en esta máquina

	Lea el manual de uso así como todos los consejos y las consignas de seguridad antes de poner en marcha su máquina. Téngalos siempre en cuenta.		Apague el motor y retire el capuchón de la bujía antes de realizar cualquier operación de mantenimiento, reparación o limpieza
	Cuidado con las proyecciones. Toda persona ajena, así como los animales, debe estar a una distancia prudencial de la zona de trabajo		Cuidado con la herramienta en rotación. No introduzca ni manos ni pies en los orificios de la máquina durante su funcionamiento
	Lleve gafas de protección y casco acústico		Proteja la máquina de la humedad

- Está prohibido utilizar la máquina para otra cosa que no sea Aspirar, Soplar, Triturar.
- Esta máquina es exclusivamente de uso privado, conforme al uso previsto por el fabricante
- Esta máquina es para un uso privado en jardines. No se puede hacer de ella un uso profesional en parques públicos, terrenos de juegos, calles... ni en la agricultura, ni en la silvicultura.
- Cualquier uso no especificado en este manual de instrucciones será considerado no conforme al uso previsto por el fabricante. Por lo tanto, este último declinara cualquier responsabilidad por daños causados que deriven del incumplimiento de las consignas de uso. Sólo el usuario será responsable.
- Una utilización conforme al uso previsto por el fabricante implica el cumplimiento de todas las instrucciones de uso, de mantenimiento, de reparación, así como el cumplimiento de todas las consignas de seguridad que figuren en este manual de uso.
- Se debe cumplir con las prescripciones de prevención de accidentes aplicables, así como con las disposiciones de la medicina del trabajo y con las disposiciones generales de seguridad técnica
- El fabricante declina cualquier responsabilidad en caso de modificación de la máquina por parte del usuario.
- Las reparaciones y los ajustes deben ser realizados exclusivamente por el servicio postventa.
- Una utilización de la máquina en un entorno explosivo está prohibida. Una utilización debajo de la lluvia está prohibida.

## Horario de uso

Observe las disposiciones específicas de su país, referentes a la contaminación acústica.

**No se puede evitar el ruido producido por esta máquina.** Utilícela durante las franjas horarias autorizadas. Respete los periodos de descanso. Limite el trabajo. Lleve una protección acústica adecuada.

## Utilización conforme al uso previsto

- La aspiradora / soplador / triturador fue concebida para aspirar únicamente las materias ligeras y secas, tales como las hojas así como los desechos del jardín tales como la hierba, pequeñas ramas y pequeños trozos de papel
- Están prohibidos la aspiración, el soplado y el triturado de las siguientes materias :
  - ▶ Materias pesadas tales como el metal, las piedras, las ramas, las piñas o los cristales rotos
  - ▶ Materias combustibles tales como las colillas y el carbón incandescente
  - ▶ Materias inflamables, nocivas y/o explosivas
- No utilice la máquina donde haya líquidos tóxicos. Tampoco utilice la máquina para aspirar líquidos en general.

## Riesgos residuales

 Una utilización conforme al uso previsto por el fabricante y el respeto de las consignas de seguridad aplicables, no pueden sin embargo eliminar todos los riesgos residuales generados por la fabricación y/o utilización de esta máquina.

Se pueden minimizar los riesgos residuales respetando las "consignas de seguridad" y la "utilización conforme al uso previsto" así como todas las indicaciones que figuren en este manual de uso.

Ser consciente de los riesgos y ser prudente, ayuda también a reducir los riesgos de lesiones y de daños.

- Las medidas de seguridad ignoradas u omitidas pueden ocasionar lesiones o daños
- Tenga cuidado con las proyecciones de piedras y de tierra.
- Existe peligro de electrocución en caso de utilización de cables no conformes
- Existe un riesgo de electrocución si hay contacto accidental con las piezas de la máquina bajo tensión y no protegidas
- Existe un riesgo de daño en el oído si no lleva una protección acústica adecuada

Es posible que persistan unos riesgos residuales a pesar de haber tomado todas las precauciones posibles.

## Vibraciones

Vibraciones manos / brazos  $a_h = 3,96 \text{ m/s}^2$

El valor de emisión de las vibraciones fue medido según un procedimiento normalizado, y por lo tanto puede ser utilizado para comparar una herramienta eléctrica con otra.

El valor de emisión de las vibraciones puede ser utilizado para realizar un estudio previo a la exposición a las vibraciones.



El valor de emisión de las vibraciones realmente presentes durante el uso de la máquina puede diferir del valor indicado en el manual de instrucciones o del valor indicado por el fabricante.

Esta diferencia es causada por varios factores que se deben tomar en cuenta durante la utilización de la máquina

- ¿La máquina está siendo utilizada conforme al uso previsto por el fabricante?
- ¿el estado funcional de la máquina es correcto?
- ¿las empuñaduras, anti vibraciones si es el caso, están correctamente montadas y fijadas al cuerpo de la máquina?

En cuanto note una sensación desagradable en las manos o un cambio del color de la piel mientras utiliza la máquina, deje inmediatamente el trabajo.

Haga pausas durante el trabajo. Pausas suficientemente largas y frecuentes.

En caso de no hacer pausas, podría sufrir el síndrome de las vibraciones que afecta a manos y brazos.

Haga una estimación de la carga de las vibraciones según el trabajo y/o según la utilización de la máquina, Determine la frecuencia y la duración de las pausas. De esta manera usted podrá reducir la carga de las vibraciones en su cuerpo. Haga un mantenimiento de la máquina conforme a las instrucciones de este manual de uso.

Cuando usted utilice muy a menudo la máquina, le recomendamos utilizar las empuñaduras anti vibración para cuidar su propia salud.

Evite el uso de la máquina con temperaturas inferiores o iguales a 10°C.

Establezca un plan de trabajo que le permita limitar la carga de las vibraciones.

## Consignas de seguridad



En caso de utilización no conforme, los aspiradores pueden ser muy peligrosos. La utilización de herramientas eléctricas implica el cumplimiento de ciertas consignas generales de seguridad para evitar cualquier riesgo de accidente (incendio, electrocución), lesión o daños.

Antes de poner en marcha esta máquina, lea y cumpla con todas las consignas que vienen a continuación.

**Cumpla también con la reglamentación de prevención de riesgos de accidentes en el trabajo en vigor en su país.**

- ① Entregue este manual de uso a cualquier persona que vaya a utilizar la máquina.
- ① Conserve estas consignas de seguridad en lugar seguro
  - Antes de la puesta en marcha de la máquina familiarícese con ella leyendo este manual de uso.
  - No utilice la máquina para fines no adecuados. ( Lea « utilización conforme al uso » y « trabajo con la aspiradora /soplador »)
  - Apóyese correctamente en sus dos piernas. Mantenga siempre y en todas circunstancias su equilibrio. No se incline hacia adelante.
  - Mantenga siempre el equilibrio en terrenos con pendiente.
  - No vaya corriendo con la máquina funcionando. Utilice la máquina caminando.
  - Sea atento. Tenga cuidado con lo que hace. Trabaje con sensatez. No utilice la máquina si está bajo los efectos de los medicamentos, drogas o alcohol. El meno despiste puede causar graves accidentes, lesiones o daños.
- Lleve ropa de protección adecuada
  - Nada de ropa ancha, nada de pelo largo suelto, nada de joyas colgando
  - Hay que llevar guantes de protección y calzado de seguridad anti resbalamiento
  - Hay que llevar pantalones largos para proteger las piernas
  - El cabello largo debe ser recogido y si es necesario hay que llevar una redcilla para impedir que la máquina se lo trague causándole graves lesiones.
- Lleve ropa de protección personal.
  - Lleve gafas de protección
  - Lleve una protección acústica en los oídos.. El nivel de presión sonora puede ser superior a 85 dB (A)).
  - Le recomendamos también que lleve una máscara para proteger toda su cara del polvo y de algunas proyecciones
- Mantenga su zona de trabajo ordenada. El desorden es causa directa de accidentes.
- Tenga cuidado cuando haga marcha atrás. Podría tropezar.
- Cuando su máquina aspira accidentalmente algún cuerpo extraño...apáguela inmediatamente. Retire el elemento aspirado. Antes de volver a poner la máquina en marcha, compruebe que no haya daños y si los hubiese acuda a su servicio postventa para realizar las reparaciones necesarias.
- Tenga siempre en cuenta el entorno en el cual trabaja :
  - No utilice la máquina en un medio húmedo
  - No exponga la máquina a la lluvia
  - No trabaje cerca de piscinas o estanques
  - No trabaje sino tiene luz suficiente en su zona de trabajo
- Aleje a las personas ajenas a su trabajo así como a los animales domésticos. No permita jamás que los niños toquen su máquina o el cable de alimentación eléctrica. La máquina no es un juguete. Es una herramienta eléctrica.
- Apague siempre el motor cuando vaya a desplazarse y cambiar de zona de trabajo

- Apague el motor en presencia de personas ajenas a su trabajo.
- Apague el motor si hay presencia de animales domésticos en su zona de trabajo
- El usuario es responsable de su máquina en cuanto a daños y/o lesiones que su máquina pueda causar a terceros en su zona de trabajo.
- Los menores de 16 años así como todas las personas que no hayan leído este manual de uso, no pueden utilizar esta máquina.
- Compruebe siempre que no haya ningún niño cerca de su máquina
- No ponga jamás en marcha su máquina en presencia de personas ajenas a su trabajo.
- El usuario asume la responsabilidad por lesiones y/o daños causados a terceros, o a sus bienes materiales
- No aparte jamás la vista de su máquina. No puede quedar jamás sin vigilancia
- No sobrecargue la máquina. Trabaja mejor y con mayor seguridad si usted respeta todas las consignas de uso
- Compruebe que el montaje de su máquina sea correcto y completo.
- No modifique jamás nada en su máquina que pudiera mermar su seguridad. No modifique jamás los equipos de seguridad.
- No modifique jamás ninguna pieza de su máquina.
- No deje en marcha su máquina cuando la lleva de lado. Esta máquina sólo está concebida para trabajar en posición vertical
- No permita que la máquina esté sometida a proyecciones de agua de ningún tipo. Es una herramienta eléctrica.
- Desenchufe la máquina de la red eléctrica en las siguientes circunstancias :
  - Reparaciones
  - Mantenimiento y /o limpieza
  - Disfunciones
  - Obstrucciones
  - Comprobaciones de los cables
  - Transporte
  - Y siempre que se aleje de su máquina, aunque sea por un instante.
  - Ruidos y vibraciones anormales
- Haga un mantenimiento cuidadoso de su máquina :
  - Compruebe que los orificios de ventilación estén siempre libres de suciedades
  - Las empuñaduras deben estar siempre limpias, libres de grasas y resinas, y secas. Cumpla con todas las instrucciones de mantenimiento
- Compruebe siempre que su máquina no haya sufrido ningún daño antes de ponerla en marcha.
  - Compruebe el perfecto funcionamiento de todos y cada uno de los equipos de seguridad de su máquina
  - Compruebe el perfecto funcionamiento de todas las piezas móviles de su máquina.
  - Asegúrese de que las piezas móviles no estén atascadas, ni dañadas. . Todas las piezas deben ser montadas correctamente, y se deben respetar todas las consignas de montaje para garantizar un uso perfecto de la máquina.



- Los dispositivos de seguridad de su máquina, así como todas las piezas dañadas deben ser reparados o cambiados en un taller especializado, oficial, o en el servicio postventa, a menos que en este manual de uso se le indique otra cosa.
  - Los adhesivos de seguridad dañados o ilegibles deben ser cambiados
- Conserve siempre las herramientas eléctricas que no vaya a utilizar en un lugar seguro, seco, bajo llave y fuera del alcance de los niños.

## Seguridad eléctrica

- Cable de conexión cf. IEC 60 245 (H 07 RN-F) con una sección mínima de :
  - 1,5 mm<sup>2</sup> para cables de **hasta** 25 m de largo
  - 2,5 mm<sup>2</sup> para cables de **más de** 25 m de largo
- Los cables largos y demasiado delgados, provocan bajadas de tensión que hacen que su máquina ya no puede funcionar con pleno rendimiento. También provocan disfunciones.
- Os enchufes y tomas eléctricos de los cables de alargo deben ser de goma, PVC flexible o de cualquier otro material termoplástico de igual resistencia mecánica
- Enchufes y tomas deben ser protegidos contra el agua
- Compruebe siempre que el cable de alargo que instale, no moleste, no se doble, no este aplastado y que el enchufe no esté mojado
- En caso de utilización de un alargo con tambor, desenrolle completamente el cable antes de utilizarlo.
- No utilice el cable para fines inadecuados. No sirve para transportar la máquina colgando de él. No estire del cable para desenchufar su máquina.
- Proteja el cable del calor, del aceite y de superficies cortantes.
- El cable no sirve para colgar la máquina. Tampoco para transportarla.
- Protéjase contra cualquier riesgo de electrocución. Evite el contacto corporal con aparatos conectados a tierra (hornos, neveras, calderas, radiadores ...)
- Compruebe con regularidad el estado del cable de alargo. Cámbielo en cuanto vea imperfecciones y/o daños. No conecte jamás su máquina con un cable defectuoso, dañado o inadecuado.
- No toque jamás un cable dañado sin antes haberlo desconectado de la red eléctrica
- No utilice jamás cables de conexión defectuosos.
- Utilice exclusivamente cables de alargo homologados, para uso en exteriores.
- No utilice jamás cables de conexión provisionales.
- No ponga jamás fuera de servicio los equipos de seguridad.
- Utilice un diferencial para conectar su máquina (30 mA).

 Cualquier conexión eléctrica, incluso cualquier reparación eléctrica, sobre esta máquina, debe ser realizada exclusivamente por el servicio postventa. Cumpla siempre con la reglamentación vigente de su país referente a la prevención de accidentes de trabajo.

 Todas las reparaciones de cualquier pieza de la máquina deben ser realizadas por el servicio postventa.

- ⚠ Utilice exclusivamente piezas de recambio originales. El fabricante declina cualquier responsabilidad por daños/lesiones causados por el incumplimiento de esta consigna.

## Montaje

- ⚠ Consulte la hoja de montaje adjunta

- ⚠ No enchufe su máquina antes de haberla montado por completo



### Montaje del tubo soplador

- 2 Fije las ruedas (13) hasta el tope sobre el tubo de aspiración delantero (11) enrosque
- 3 Monte el tubo de aspiración delantero (11) y el tubo de aspiración trasero (10) Enrósqelos
- 4 Coloque le conjunto (10 + 11) en el bloque máquina (5) Enrósqelos.

### Fijar la empuñadura

- 5 Coloque la empuñadura (6) en el lugar previsto (5) Debe hacer un click.

### Fijar la bolsa de recogida

- 6 Fije primero la extremidad delantera de la bolsa (12) al tubo de aspiración trasero (10).
- 7 Fije luego la extremidad trasera de la bolsa (12) a la máquina (5).
- 8 Coloque la abertura de la bolsa (12) dentro del espacio previsto dentro de su máquina (5).

### Fijar la correa

- 9 Inserte el bucle de la correa (7) en el sitio previsto de su máquina (5).

## Puesta en marcha

- Asegúrese del montaje completo y correcto de su máquina.
- Antes de cualquier utilización, compruebe siempre lo siguiente :
  - ⚠ que los cables no sean defectuosos
  - que la máquina no presente daños
  - que todos los tornillos y tuercas estén bien apretados
  - que la bolsa de recogida no esté dañada, ni desgastada

## ⓘ Conexión a la red eléctrica

- Compare la tensión de su red eléctrica por ejemplo 230 V, con la tensión indicada en la placa eléctrica de su máquina y conecte la máquina a una toma de tierra adecuada y conforme a las prescripciones
- Utilice un interruptor de seguridad contra los cortos circuitos. 30 mA.

- No utilice jamás líneas de conexión defectuosas
- Utilice cables de conexión o de alargo que tengan una sección mínima de 1,5 mm<sup>2</sup> mientras tengan una longitud de hasta 25 m.

## ⓘ Fusible: 10 A

### ✍ Conexión del cable de alargo

1. Coloque el cable según figura (14).
2. Haga pasar el cable en bucle a través del dispositivo de descarga de tracción (8)
3. Compruebe que el cable tenga suficiente soltura

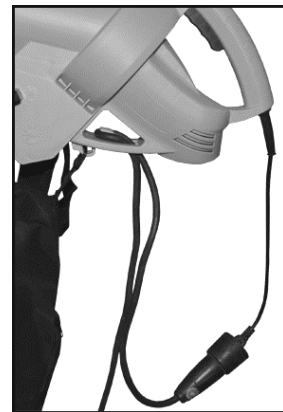

## Encendido / Apagado

El interruptor encendido / apagado se encuentra en la empuñadura. Mantenga pulsado el interruptor para encender la máquina. La aspiradora se apaga inmediatamente si usted suelta el interruptor

No utilice jamás una máquina cuyo interruptor no funcione a la perfección. Los interruptores defectuosos deben ser cambiados / reparados por el servicio postventa.

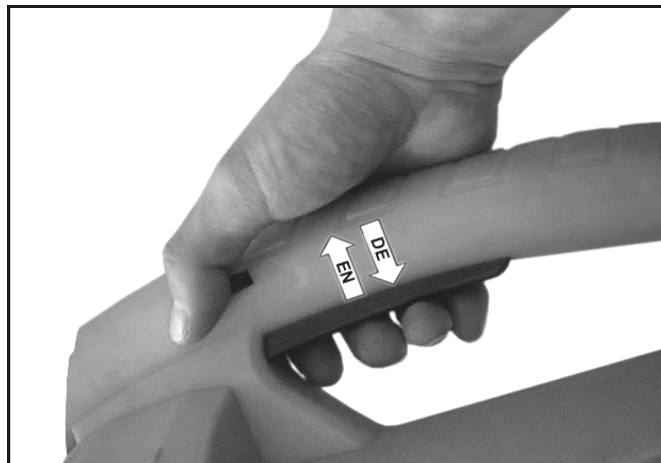

## Trabajo con la aspiradora

- ⚠ Antes de empezar a trabajar, cumpla con las siguientes consignas :
  - ▶ Las consignas de seguridad
  - ▶ Las consignas de trabajo que vienen a continuación
- Solo las personas mayores de 16 años que hayan leído y entendido las instrucciones de este manual de uso, pueden utilizar esta máquina

- Para su propia protección lleve el equipo de protección previsto (gafas / máscara, protección acústica, guantes, redcilla para el cabello ...)
- Mantenga siempre su zona de trabajo limpia y ordenada
- Antes de empezar el trabajo, compruebe lo siguiente :
  - Que nadie, ni ningún animal se encuentre en la zona de trabajo
  - Que pueda hacer marcha atrás sin tropezar con nada
  - Que esté en perfecto equilibrio
  - Que las empuñaduras estén secas y limpias
- Antes de soplar / aspirar, le recomendamos lo siguiente
  - Utilice una escoba previamente para desenganchar los elementos a aspirar /soplar
  - Humidifique ligeramente las superficies polvorientas
- No ponga jamás la aspiradora /sopladora en dirección hacia las personas o animales. No es un juego. Tampoco debe soplar en dirección hacia las personas o animales.
- Las personas ajenas a su trabajo deben mantener una distancia prudencial de 5 m como mínimo.
-  Utilice el alargó completo de la boquilla sopladora para una mayor eficacia cerca del suelo
- Tenga cuidado con los torbellinos de elementos. Tenga cuidado con el rebote de elementos voladores contra las paredes. Es peligroso
- Apague la máquina si circula por caminos de piedras o grava
- No utilice la máquina si tiene las manos mojadas, tampoco por tiempo húmedo.
- No rellena con las manos la bolsa de recogida.
- Guíe siempre hacia atrás el cable de conexión para evitar tropezar con él y caer.
- No utilice jamás la máquina en las siguientes condiciones :
  - Sin bolsa de recogida,
  - Sin haber cerrado correctamente la bolsa de recogida

 Antes de poner en marcha su máquina, asegúrese de que la bolsa de recogida esté en perfecto estado, que no esté dañada, desgastada y que esté bien cerrada.

## Consignas relativas a la utilización de la aspiradora / trituradora

1. Ponga el conmutador en la posición aspirador / triturador
  2. Sostenga firmemente su máquina, lleve puesta la correa. La correa debe permitirle llevar la máquina cómodamente y garantizarle total seguridad.
- 
3. Ponga la máquina en marcha.
  4. Desplace lentamente y regularmente la máquina encima de los elementos que quiere aspirar. No hunda la máquina en las hojas
  5. La potencia de la aspiración disminuye cuando la bolsa de recogida está llena. Apague entonces la máquina, desenchúfela de la red. Abra la cremallera y vacíe la bolsa de recogida.

6. Cuando haya terminado su trabajo de aspiración, ponga el conmutador en la posición soplado para eliminar los residuos que se encuentren en el tubo de la aspiradora.

### Recoja las hojas cuanto antes

Le aconsejamos recoger las hojas en cuanto hayan caído del árbol. Las hojas húmedas, podridas, o amontonadas, no convienen a esta máquina.

## Consignas relativas a la utilización de la sopladora

1. Ponga el conmutador en la posición de soplado
  2. Sostenga la máquina firmemente. Póngase correctamente la correa. La correa permite que usted pueda trabajar cómodamente y con total seguridad.
- 
3. Ponga la máquina en marcha.
  4. Desplace el tubo aspirador de un lado para otro, levantándolo ligeramente y con regularidad, unos centímetros por encima del suelo

## Aspiradora con ajuste de velocidad

En esta máquina, la potencia de aspiración y de soplado es ajustable. Puede ajustar la velocidad de rotación del motor progresivamente de 6000 à 14000 min<sup>-1</sup>.

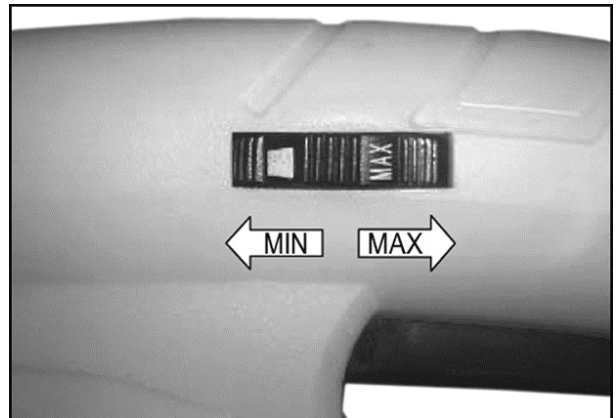

### Lo que se puede aspirar / soplar

#### **SI**

Pequeñas materias ligeras, secas, como por ejemplo las hojas y desechos del jardín tales como la hierba, ramitas y papellitos

#### **NO**

Materias grandes, pesadas, tales como el metal, las piedras, las ramas, las piñas, o los trozos de cristal

#### No aspire jamás objetos incandescentes,

explosivos, humeantes, tales como colillas de cigarrillos, cerillas o cenizas

-  No aspire jamás líquidos, en particular líquidos combustibles tales como la gasolina. Tampoco debe utilizar la máquina a proximidad de tales productos.

## Mantenimiento



Antes de cualquier operación de mantenimiento y/o de limpieza, debe hacer lo siguiente :

- Apague la máquina
- Espere la inmovilización completa de la máquina
- Desenchufe la máquina de la red eléctrica

Utilice exclusivamente piezas de recambio originales. De lo contrario hay un riesgo de lesiones y daños imprevisibles.

Cualquier operación de mantenimiento no mencionada en este manual de uso debe ser realizada por el servicio postventa.

Conserve las máquinas que no vaya a utilizar en un lugar seguro, seco, bajo llave y fuera del alcance de los niños.

 Cumpla con las siguientes consignas

- Elimine la suciedad de su máquina con un trapo o un pincel
- No limpie su máquina debajo del grifo. No limpie su máquina con una herramienta de alta presión
- No utilice solventes (gasolina, alcohol,...) para la limpieza de los componentes plásticos de su máquina. Los dañaría irreversiblemente.

## Limpieza de la bolsa de recogida

Vacíe la bolsa después de cada utilización

1. Sacuda bien la bolsa.
2. Gire la bolsa, cara interior hacia el exterior. Cepíllela.
3. Lave la bolsa de recogida a mano si realmente está muy sucia, o una vez al año como mínimo

 Si el cierre, la cremallera, cuesta de abrir, póngale jabón seco.

 Para su seguridad, compruebe que la bolsa de recogida no esté dañada. Cámbiela inmediatamente si estuviese dañada.

## Almacenamiento

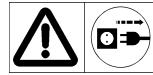

Desenchufe la máquina de la red eléctrica

- Conserve las herramientas eléctricas en un lugar seco, bajo llave y siempre fuera del alcance de los niños.
- Antes de un almacenamiento de larga duración , haga lo siguiente para prolongar la vida de su máquina
  - Realice una profunda limpieza
  - Compruebe que la máquina esté en un estado de funcionamiento perfecto

## Si algo no funciona

Problema	Causa	¿Qué hago?
El motor no arranca	⇒ Ausencia de tensión eléctrica ( no hay luz) ⇒ Cable defectuoso  ⇒ Motor o interruptor defectuoso	⇒ Compruebe fusible (10 A)  ⇒ Cambie o pida comprobación del cable por un electricista ⚠ No utilice cables defectuosos ⇒ Acuda al servicio postventa
La máquina no aspira correctamente. Potencia de aspiración reducida	⇒ La máquina está bloqueada / embozada ⇒ La bolsa de recogida está llena ⇒ Ajuste incorrecto de la velocidad de aspiración  ⇒ Cable de alargo demasiado largo, o sección del cable de alargo demasiado pequeña. ⇒ Toma de corriente demasiado alejada de la máquina.	⇒ Limpie / Acuda al servicio postventa ⇒ Vacíe la bolsa de recogida ⇒ Ajuste de nuevo la velocidad. Seleccione una velocidad superior  ⇒ Cable de alargo que tenga una sección mínima de 1,5 mm <sup>2</sup> , y una longitud máxima de hasta 25 m. Si el cable es más largo, la sección debe ser de 2,5 mm <sup>2</sup> como mínimo.

## Características técnicas

Modelo	LSH 2600
Año de fabricación	Ver última página
Potencia del motor P <sub>1</sub>	2600 W
Motor	Motor de corriente alternativa 230 V ~ 50 Hz
Número de vueltas n con ajuste de velocidad	6000 – 14000 min <sup>-1</sup>
Potencia soplado	270 km/h
Potencia de aspiración	720 m <sup>3</sup> /h
Vibración manos/brazos (según EN 1033/DIN 45675)	a <sub>vhw</sub> = < 3,96 m/s <sup>2</sup>
Capacidad bolsa de recogida	45 l
Clase de protección	II – doble aislamiento 
Peso	3,6 kg
Nivel de potencia sonora L <sub>WA</sub> (según 2000/14/EG)	Nivel de potencia sonora medido 98,3 dB (A) Nivel de potencia sonora garantizado 102 dB (A)
Nivel de presión sonora L <sub>PA</sub> (según 2000/14/EG)	87 dB (A)

## Condiciones de Garantiza

La garantía cubre los defectos de fabricación.

Criterios según ley de garantías actual

Documento imprescindible para atender una garantía: Factura de compra.



Älä ota laitetta käyttöön, ennenkuin olet lukenut sen käyttöohjeen, huomionnut kaikki huomautukset ja asentanut laitteen kuvatulla tavalla.

**Säilytettävä tulevaa käyttöä varten.**

## Sisältö

EU-yhdenmukaisuus selvitys	55
Toimituksen osat	55
Laitteen kuvaus	55
Laitteen / käyttöohje symbolit	55
Käyttöajat	56
Käyttötarkoitus	56
Jäännösriskit	56
Värinät	56
Turvallinen työskentely	57
Kokoonpano	58
Käyttöönotto	58
Työskentely lehti-imurilla	59
Huolto ja Puhdistus	60
Säilytys	60
Mahdolliset häiriöt	61
Tekniset tiedot	61
Takuuehdot	61
Varaosat	158

## EU-yhdenmukaisuus selvitys

Nro. (S-No.): 12606  
vastaa EY-direktiiviä: 2006/42 EY

Yrityksemme  
**ATIKA GmbH**  
Schinkelstraße 97 , 9227 Ahlen - Germany

ilmoittaa täten yksinomaisella vastuulla, että tuote  
**Laubsauger, -bläser, -häcksler (Lehti-imuri, -puhallin, -silppuri) LSH 2600**

Sarjanumero: 000001 - 055000

on yhdenmukainen ylämainittujen EY-direktiivien määräysten kanssa sekä seuraavien direktiivien määräysten kanssa:  
**2004/108/EY, 2000/14/EY ja 2011/65/EY..**

**Seuraavia harmonisoituja normeja on käytetty:**  
IEC 60335-2-100:2002; EN 15503:2009; EN 62233:2008;  
EN 60335-1:2002+A11, A1:04+A12, A2:06+A13:08+A14:10 +A15 :11;  
EN 55014-1:2006+A1:2009+A2:2011;  
EN 55014-2:1997+A1:2001+A2:2008  
EN 61000-3-2:2006+A1:2009+A2:2009; EN 61000-3-3:2008

**Seuraavia muita teknisiä määräyksiä / spesifikaatioita on käytetty:** EK9-BE-50

**Vaatimustenmukaisuuden arviointimenetelmä:**  
**2000/14/EY-liite V**

Mitattu äänen tehotaso  $L_{WA}$  98,3 dB (A).  
Taattu äänen tehotaso  $L_{WA}$  102 dB (A).

**Teknisten asiakirjojen kokoamiseen valtuutettu henkilö:**  
ATIKA GmbH – Tekninen toimisto  
Schinkelstr. 97 – 59227 Ahlen – Germany

i.A.   
i.A. G. Koppenstein, Suunnitelujohto

Ahlen, 17.04.2013

## Toimituksen osat

 Tarkasta pakkauksen purkamisen jälkeen,

- ▶ onko sen sisältö täydellinen
- ▶ tai mahdolliset kuljetusvauriot

Esitä valitukset kauppiaille, laitteen toimittajalle tai valmistajalle välittömästi. Jälkeenpäin esitettyjä valituksia ei hyväksytä.

- 1 Laiteyksikkö
- 1 Käyttöohje
- 1 Kantohihna
- 1 Imuputki edessä
- 1 Takuuselvitys
- 1 Ruuvipussi
- 1 Keruusäkki
- 1 Kahva edessä
- 1 Pyörät ja pidikkeet
- 1 Imuputki takana
- 1 Asennusohje

## Laitteen kuvaus

 Huomioi mukana oleva asennusohje!



- 1 Kierroslukusäädöllä
- 2 Kädensija
- 3 Päälle-/pois-kytkin
- 4 Turvallisuustarra
- 5 Laiteyksikkö
- 6 Kahva edessä
- 7 Kantohihna
- 8 Johdon vetokevennys
- 9 Vaihtokytkin
- 10 Imuputki takana
- 11 Imuputki edessä
- 12 Keruusäkki
- 13 Pyörät ja pidikkeet
- 14 Verkkopistoke

## Käyttöohjeen symbolit

 **Uhkaava vaara tai vaarallinen tilanne.** Näiden ohjeiden laiminlyönti voi aiheuttaa vammoja tai aineellisia vahinkoja.

 **Tärkeitä ohjeita asianmukaista käyttöä varten.** Näiden ohjeiden laiminlyönti voi aiheuttaa häiriöitä.

 **Käyttäjän ohjeet.** Nämä ohjeet auttavat sinua käyttämään kaikkia toimintoja parhaalla mahdollisella tavalla.

 **Asennus, käyttö ja huolto.** Tässä selitetään tarkalleen, mitä sinun tulee tehdä

## Laitteen symbolit



Lue ja huomioi käyttöohje ja turvallisuusohjeet ennen laitteen käyttöönotto.



Pysäytä moottori ja vedä virtapistoke irti ennen korjaus-, huolto- ja puhdistustöitä.



	Vaarana sinkoutuvat osat moottorin käydessä – asiattomat sekä koti- ja muut eläimet on pidettävä loitolla vaaraalueelta.		Varo pyöriä terää. Älä pidä käsiä tai jalkoja aukoissa koneen käydessä.
	Käytä silmien- ja uulonsuojaa.		Suojaa sateelta. Suojaa kosteudelta.
	Vedä pistoke irti, jos liitäntäjohto on vaurioitunut tai katkennut. Älä koske johtoa, jos sitä ei ole vielä irrotettu verkosta.		

## Käyttöajat

Vær venligst opmærksom på de landsspecifikke regler.

### Tietoja melun välttämiseen:

Laitteen aiheuttamaa tiettyä meluhaittaa ei voida välttää. Tee meluisat työt sallittuina ja vastaavasti määrättyinä aikoina. Noudata mahdollisia hiljaisuusaikoja ja rajoita työn kestoa välttämättömään. Suojaa omaa ja lähellä olevien henkilöiden kuuloa käyttämällä sopivia kuulosuojaimia.

## Käyttötarkoitus

- Lehti-imuri, -puhallin, -silppuri sopivat vain kevyille, kuiville materiaaleille, esim. lehdet ja puuterhajätteet kuten ruoho, pienet oksat ja paperisilppu.
- Seuraavien materiaalien imeminen, puhaltaminen ja silppuaminen:
  - ▶ painavat materiaalit, esim. metalli, kivet, oksat, kävyt tai rikkiäinen lasi
  - ▶ palavat materiaalit, esim. tupakantumpit, grillihiili
  - ▶ tulenarat, myrkylliset tai räjähtävät materiaalit suljetaan nimenomaan pois.
- Raskaiden materiaalien, kuten esim. metallin, kiven, oksien, käpyjen tai lasisirpaleiden imeäminen, puhaltaminen ja silppuaminen suljetaan nimenomaan pois.
- Loukkaantumista vaaran vuoksi laitetta ei saa koskaan käyttää märkäimurina tai alueilla, joissa on terveydelle haitallisia pölyjä ja nesteitä.
- Toisenlainen käyttö, kuten imeminen ja puhaltaminen, on kielletty.
- Lehti-imuri, -puhallin, -silppuri on suunniteltu vain yksityiseen käyttöön käyttötarkoituksensa mukaisesti.
- Talo- ja puutarha-alueella yksityisesti käytettäväksi katsotaan sellaiset laitteet, joita ei käytetä julkisissa paikoissa, puistoissa, urheilukentillä sekä maa- ja metsätaloudessa.
- Kaikki muu käyttö, joka poikkeaa näistä ei ole määräysten mukaista käyttöä. Valmistaja ei vastaa mistään näistä syistä aiheutuneista vahingoista - käyttäjä vastaa niistä kokonaan itse.
- Määräysten mukaiseen käyttöön kuuluu myös, että valmistajan esittämiä käyttö-, huolto- ja kunnostusvaatimuksia ja käyttöohjeen sisältämiä turvaohjeita noudatetaan.

- On noudatettava voimassa olevia asiaankuuluvia tapaturmanestohjeita, sekä muita yleisesti hyväksytyjä työterveyslääketieteellisiä ja turvaallisuusteknisiä ohjeita.
- Lehti-imuri suoritettavat omavaltaiset muutokset poistavat valmistajan vastuun kaikista muutoksista johtuvista vahingoista.
- Laitetta saa varustaa, käyttää ja huoltaa vain henkilöt, jotka ovat tehtäviin tottuneet ja vaaratilanteista tietoisia. Kunnossapitotöitä saa suorittaa vain meidän tai meidän ilmoittaman asiakaspalvelun kautta.
- Konetta ei saa käyttää räjähdysalttiissa ympäristössä tai asettaa alttiiksi sateelle.

## Jäännösriskit

 Myös määräystenmukaisessa käytössä voi, asianomaisten turvallisuusmääräysten noudattamisesta huolimatta, jäädä jäännösriskejä, johtuen käyttötarkoituksen määräämästä rakenteesta.

Jäännösriskejä voidaan vähentää huomioimalla "turvallisuusohjeet" ja "käyttötarkoitus" sekä käyttöohje.

Huomaavaisuus ja varovaisuus pienentää henkilöiden vahingoittumisen ja vaurioiden riskiä.

- Turvallisuustoimenpiteiden sivuuttaminen voi johtaa käyttäjän loukkaantumiseen tai omaisuuden vaurioitumiseen.
- Kivien ja mullan poissinkoaminen.
- Virran aiheuttamat vaarat, jos käytät epäasianmukaisia sähköisiä liitäntäjohtoja.
- Jännitettä johtaviin osiin koskeminen rakenteen sähköisten osien ollessa auki.
- Kuulohäiriöt pitkäaikaisessa työskentelyssä ilman kuulosuojaa.

Varoimista huolimatta on olemassa lisäksi epäilmeisten jäännösriskien vaara.

## Värinät

Värinätaaso = 3,96 m/s<sup>2</sup>

Ilmoitettu värähtelyarvo on mitattu standardinmukaisella koestusmenetelmällä ja sitä voidaan käyttää sähkötyökalujen keskenäisessä vertailussa.

Ilmoitettua värähtelyarvoa voidaan käyttää myös värähtelykuormituksen alustavassa arvioinnissa.

 Todellinen värähtelyn säteilyarvo koneen käytön aikana voi poiketa käyttöohjeessa annetuista tai valmistajan antamista tiedoista.

Tämä voi johtua seuraavista tekijöistä ja se on huomioitava ennen jokaista käyttöä tai käytön aikana.

- käytetäänkö konetta oikein
- onko kone käyttökunnossa
- onko kiinnipitokahvat tai valinnaiset värähtelykahvat asennettu ja ovatko ne tiukasti koneessa kiinni.

Jos koneen käytön aikana ilmenee epämiellyttävä tunto tai käden ihon väri muuttuu, työt on lopetettava heti. Pidä riittävästi taukoja työskentelyssä. Jos taukoja ei pidetä riittävästi, seurauksena voi olla käsi-käsivarsi-värähtelyoireyhtymä.

Työn tai koneen käytön mukainen kuormitus on arvioitava ja on pidettävä vastaavasti taukoja. Tällä tavalla kuormitusta voidaan

huomattavasti vähentää koko työskentelyn aikana. Värähtelylle altistumisen aikainen riski on minimoitava. Huolla konetta käyttöohjeen ohjeiden mukaisesti. Jos konetta käytetään useasti, tulee ottaa yhteyttä alan erikoisliikkeeseen ja hankkia värähtelyltä suojaavat lisävarusteet (kahvat). Vältä koneen käyttöä alle  $t=10^{\circ}\text{C}$ :n lämpötilassa. Laati työsuunnitelma, jolla voidaan rajoittaa värähtelykuormitusta.

## Turvallinen työskentely

**⚠** Lehti-imuri voivat olla vaarallisia asiaankuulumattomassa käytössä. Sähkötyökalujen käytössä täytyy noudattaa perustavia turvallisuustoimenpiteitä, jotta paloriskit, sähköiskut ja henkilövahingot suljetaan pois.

**⚠** Lue ja huomioi ennen tämän tuotteen käyttöönottoa seuraavat ohjeet ja ammattiyhdistyksen antamat tapaturmantorjuntamääräykset tai kulloisenkin maan voimassaolevat turvallisuusmääräykset, voidaksesi suojella itseäsi ja muita mahdollisilta vammoilta.

**i** Anna turvallisuusohjeet kaikkien laitetta käyttävien luettavaksi.

**i** Säilytä nämä turvallisuusohjeet hyvin.

- Tutustu laitteeseen käyttöohjeen avulla ennen käyttöä.
- Älä käytä laitetta muihin kuin vain sille määrättyihin tarkoituksiin (katso kohtia käyttötarkoitus ja oksasilppurilla työskenteleminen).
- Huolehdi tukevasta asennosta ja pidä itsesi koko ajan tasapainossa. Älä ole etukumarassa.
- Vältä epänormaalia työasentoa. Seiso työskennellessäsi aina tanakasti ja tasapainoisesti.
- Huolehdi aina tukevasta asennosta kaltevilla kohdilla.
- Käytä laitetta vain kävellen, älä koskaan juosten.
- Ole tarkkaavainen. Kiinnitä huomiota siihen mitä teet. Aloita työ järkevästi. Älä käytä laitetta kun olet väsynyt tai olet huumeen, alkoholin tai lääkkeen vaikutuksen alainen. Varomattomuuden hetki laitteen käytössä voi johtaa vakaviin loukkaantumisiin.
- Käytä sopivaa työvaatetusta:
  - ei väljiä vaatteita tai koruja, liikkuvat osat voivat tarttua niihin
  - Käsineet ja liukumattomat kengät
  - Pitkät housut jalkojen suojaamiseksi
  - Pidä pitkät hiukset loitolla imuaukosta. Hiukset voivat tulla vedetyksi imuaukkoon. Käytä tarvittaessa hiusverkkoa.
- Käytä henkilökohtaista suojavaatetusta:
  - suojalaseja
  - olet väsynyt (Äänen painetaso työpaikassa voi ylittää 85 dB (A)).
  - Suosittelemme kasvosuojan pitämistä, jotta vältetään pölyn aiheuttama ärsytys.
- Pidä työalue järjestyksessä! Epäjärjestyksestä voi olla seurauksena tapaturmat.
- Jos osat vieraaseen esineeseen, kytke laite pois päältä ja poista vieras esine (matali, kivet, oksat, ...), katso Määräyksenmukainen käyttö. Ennen kuin kytket laitteen uudelleen päälle, tarkista se mahdollisten vaurioiden varalta ja suorituta tarvittavat korjaukset.

- Huomioi ympäristövaikutukset:
  - Älä käytä laitetta kosteassa tai märässä ympäristössä.
  - Älä käytä konetta vesisateessa.
  - Työskentele vain riittävässä näköolosuhteissa, järjestä hyvä valaistust.
- Pidä toiset henkilöt ja eläimet loitolla työskentelyalueelta.
- Keskeytä koneen käyttö, jos henkilöitä, erityisesti lapsia tai kotieläimiä, on läheisyydessä ja kun vaihdat työskentelyaluetta.
- Älä anna muiden henkilöiden, erityisesti lasten, koskea työkalua tai kaapelia.
- Laitteen käyttäjä on vastuussa muiden käyttöpaikan läheisyydessä oleskelevien turvallisuudesta.
- Alle 16 v. lapset ja nuoret sekä henkilöt, jotka eivät tunne tätä käyttöohjetta, eivät saa käyttää laitetta.
- Pidä lapset loitolla laitteesta.
- Älä koskaan ota laitetta käyttöön, kun sen lähellä on asiattomia henkilöitä.
- Käyttäjä on vastuussa tapaturmista, jotka kohdistuvat muihin henkilöihin tai heidän omaisuuteen.
- Älä jätä laitetta seisomaan ilman valvontaa.
- Älä ylikuormita laitetta! On olemassa vaara, että sahanterä tarttuu hallitsemattomasti yksittäiskappaleihin.
- Käytä laitetta vain kaikkien suojavausteiden ollessa oikein kiinnitettyinä, äläkä tee laitteeseen muutoksia, jotka haittaavat turvallisuutta.
- Älä muuta laitetta tai laitteen osia.
- Älä koskaan jätä laitetta päällekytketyksi, kun se on kyljellään. Laite on suunniteltu käytettäväksi ainoastaan pystyasennossa..
- Älä ruiskuta laitetta vedellä. (vaara sähkövirrasta).
- Sammuta laite ja vedä verkkopistoke pistorasiasta.
  - korjaustöissä
  - huolto- ja puhdistustöissä
  - häiriöiden poistossa
  - tukkeumisten poistamisen ajaksi
  - kun tarkistetaan liitäntäjohtoa, onko johto kiertynyt tai vaurioitunut
  - kuljetus
  - laitteelta poistuttaessa (myös lyhytaikaisesti)
  - kun esiintyy epätavallisia ääniä ja värähtelyä
- Hoida Lehti-imuri huolellisesti:
  - Pidä kädensijat kuivina ja puhtaana hartsista, öljystä ja rasvasta.
  - Noudata huoltomääräyksiä ja kelan vaihto-ohjeita.
- Tarkasta laitteen mahdolliset vauriot:
  - Tarkasta huolellisesti ennen seuraavaa käyttöä suojavausteiden moitteeton ja tarkoituksenmukainen kunto.
  - Tarkista, toimivatko kaikki liikkuvat osat moitteettomasti, ja etteivät osat ole jumittuneet tai vaurioituneet. Kaikkien osien täytyy olla asennettu oikein ja täyttää kaikki määräykset jotta sahan moitteeton toiminta varmistetaan.
  - Vaurioituneet suojalaitteet ja osat täytyy korjauttaa tai vaihdattaa asianmukaisesti hyväksytyyn korjaamon (tai valmistajan) kautta, jos ei toisin ilmoitettu käyttöohjeessa.
  - Vaurioituneet tai lukukelvottomat turvallisuusetiketit on korvattava uusilla.

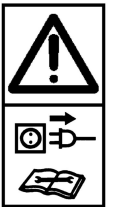

- Säilytä laitteet kuivassa, lukitussa paikassa, lasten ulottumattomissa.

## ⚠ Sähköosien turvallisuus

- IEC 60245 (H 07 RN-F) mukainen liitäntäjohto, jonka johtimen poikkileikkaus on vähintään
  - 1,5 mm<sup>2</sup> yli 25 m kaapelipituudelle asti
  - 2,5 mm<sup>2</sup> yli 25 m kaapelipituudella
- Pitkät ja ohuet liitosjohdot laskevat jännitettä. Moottori ei enää saavuta maksimitehoaan, laitteen toiminta heikkenee.
- Pistokkeiden ja liitosjohtojen kytkinrasioiden täytyy olla kumia, pehmyt-PVC: tä tai muuta mekaanisesti yhtä kestäväää, termoplastista materiaalia tai päällystetty sillä.
- Liitosjohdon pistolaitteiston täytyy olla roiskevesisuojattu.
- Liitäntäjohtojen asennuksessa on huomioitava, että johtoja ei liitetä, taivuteta eikä pistokeliitin ole märkä.
- Jos käytät johtokelaa, kelaa johto kokonaan kelasta.
- Käytä johtoa vain tarkoituksenmukaisiin töihin. Suojaa johto kuumuudelta, öljyltä ja teräviltä reunoilta.
- Älä käytä johtoa kantamiseen ja ripustamiseen sekä pistokkeen irrottamiseksi pistorasiasta.
- Suojaudu sähköiskulta. Vältä kosketusta maadoitettujen osien (esim. putket, lämmityspatterit, liedet, jääkaapit jne.) kanssa.
- Tarkasta pidennysjohdon kunto säännöllisesti ja hanki uusi, mikäli se on vaurioitunut.
- Älä liitä vaurioitunutta johtoa verkkoon. Älä kosketa vaurioitunutta johtoa ennen kun se on irroitettu verkosta. Vaurioitunut johto voi aiheuttaa kosketuksen sähköjohtaviin osiin.
- Älä käytä viallisia liitäntäjohtoja.
- Käytä ulkona vain tarkoituksenmukaisia sallittuja ja vastaavasti merkittyjä pidennysjohtoja.
- Väliaikaisratkaisuksi tarkoitettuja sähköliitäntöjä ei saa käyttää.
- Suojalaitteita ei saa koskaan ohittaa tai ottaa pois käytöstä.
- Kytke laite varokkeelliseen maadoitettuun pistorasiaan (30 mA).

⚠ Sähköisten osien sähköliitäntä tai korjaukset on annettava toimiluvan saaneen sähkömiehen tai meidän asiakaspalvelumme suorittavaksi. Paikallisia määräyksiä, erityisesti suojatoimenpiteitä on noudatettava.

⚠ Laitteen muiden osien korjaukset on annettava valmistajan tai sen asiakaspalvelun suorittavaksi.

⚠ Käytä vain alkuperäisiä varaosia, lisävarusteita ja erityislisävarusteita. Muiden varaosien ja lisävarusteiden käyttö voi aiheuttaa käyttäjälle vammoja. Valmistaja ei vastaa tällaisten varusteiden aiheuttamista vahingoista.

## Kokoonpano

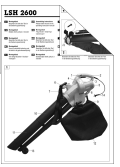

⚠ Huomioi mukana oleva asennusohje!

⚠ Kytke lehtipuhallin sähköverkkoon vasta kun laite on kokonaan kasattu.

### Imuputken asennus

- 2 Aseta pyörät pidikkeineen (13) etummaiseen imuputkeen (11) vasteeseen asti ja ruuvaa ne kiinni.
- 3 Yhdistä etummainen (11) ja takimmainen imuputki (10) ja ruuvaa ne kiinni.
- 4 Aseta seuraavaksi koko imuputki (10 + 11) laiteyksikköön (5) ja ruuvaa molemmat yhteen.

### Kädensijan kiinnitys

- 5 Aseta etummainen kädensija (6) laiteyksikön (5) sopivaan aukkoon ja lukitse se.

### Keruusäkin kiinnitys

- 6 Kiinnitä ensimmäiseksi keruusäkin (12) etummainen pääty takimmaiseen imuputkeen (10).
- 7 Seuraavaksi kiinnitä keruusäkin (12) takimmainen pääty laiteyksikköön (5).
- 8 Aseta lopuksi keruusäkin (12) laiteyksikön (5) sopivaan aukkoon.

### Kantohihnan kiinnitys

- 9 Työnnä kantohihnan silmukka (7) sille tarkoitettun aukon läpi laiteyksikössä (5) ja ruuvaa se kiinni.

## Käyttöönotto

- Varmistu, että laite on asennettu täydellisesti ja määräysten mukaisesti.
- Tarkista ennen jokaista käyttöä:
  - johdot rikkinäisten kohtien varalta (repeämät, viillot ym.)
  - ⚠ älä käytä rikkinäisiä johtoja
  - laitteen mahdolliset vauriot (katso kohta "Turvallinen työskentely")
  - kaikki ruuviliitokset on kiristetty
  - keruusäkin kunto kulumisen tai heikentymisen kannalta

### Verkkoliitäntä

- Vertaa laitteen tyyppikilpeen merkittyä jännitettä verkkojännitteeseen ja liitä laite vastaavaan ja määräystenmukaiseen pistorasiaan.
- Kytke laite varokkeelliseen maadoitettuun pistorasiaan (30 mA).
- Älä käytä viallisia liitäntäjohtoja.
- Käytä liitäntä- tai jatkokaapelia, jonka johdon poikkipinta on vähintään 1,5 mm<sup>2</sup> :a 25 m:n pituuteen asti.

**Varoke: 10 A**

## **Jatkojohdon liittäminen**

1. Aseta jatkojohdon liitin kytkin-pistokeyhdistelmän pistokkeeseen. (14)
2. Vedä jatkojohto silmukkana kaapelin vetokevennyksen läpi ja ripusta se. (8)
3. Huomioi, että kaapelilla on tarpeeksi tilaa.

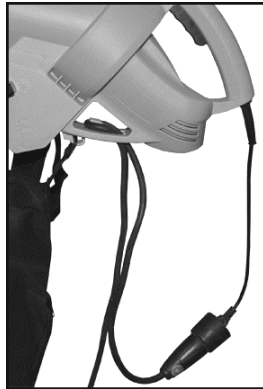

## **Käynnistys / Sammutus**

Päälle-/pois-kytkin on kädensijassa.

Pidä kytkin painettuna lehti-imurin käynnistämiseksi. Lehti-imuri sammuu automaattisesti kun kytkimestä päästetään irti.

Älä käytä laitetta jonka kytkintä ei voida kytkeä päälle tai pois päältä. Vaurioitunut katkaisia on heti korjattava tai vaihdettava asiakaspalvelun toimesta.

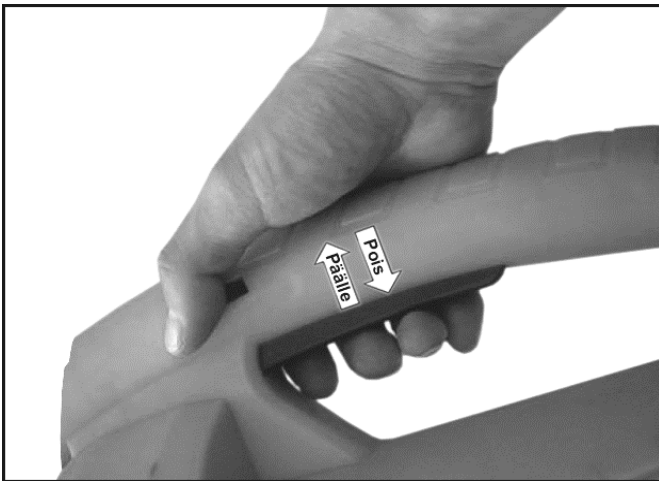

## **Työskentely lehti-imurilla**



Huomioi ennen työn aloittamista

- ▶ "turvallisuusohjeet"
- ▶ seuraavat lisätyöohjeet.

- Anna turvallisuusohjeet kaikkien laitetta käyttävien luettavaksi.
- Käytä aina suojavarusteita (suojalasit/kasvosuojus, käsineet, kuulosuojaimet, liukumattomat kengät, pitkät housut, pitkille hiuksille hiusverkko) suojautuaksesi mahdollisilta loukkaantumisilta.
- Pidä huolta, että työpaikka on turvallinen ja raivattu. Poista työalueelta esineet, jotka voivat singota. (esim. kivet)
- Pidä huolta, että työpaikka on turvallinen ja raivattu.
- Varmista ennen työn aloittamista, että:
  - kaikki ruuviliitokset on kiristetty

- työskentelyalueella ei oleskele muita henkilöitä tai eläimiä
- pystyt itse esteettömästi peruuttamaan
- seisot tukevasti.
- kädensijat ja pidikkeet ovat kuivat ja puhtaat
- Suosittelemme ennen puhallusta/imua:
  - haravan ja harjan käyttöä roskan irrottamiseen.
  - pölyisten pintojen kevyttä kostuttamista.
- Älä koskaan suuntaa imu-/puhallusputkea ihmisiä tai eläimiä päin. Älä myöskään puhalla esineitä siihen suuntaan missä on ihmisiä tai eläimiä
- Katselijoiden täytyy pitää ainakin 5 m:n turvallisuusetäisyys.
- Käytä puhallussuuttimen koko jatko-osaa, jotta ilmavirta voi vaikuttaa lähellä maata.
- Varo ilmaan nousseita ja ympäri lentäviä esineitä. Erityisen vaarallista on esineiden takaisinisku muureista ja talon seinistä.
- Sammuta laite kun ylität sorateitä.
- Älä käytä laitetta märillä käsineillä tai kostealla ilmalla.
- Älä työnnä imuaukkoon mitään käsin.
- Ohjaa kaapeli aina taaksepäin pois laitteesta. Muuten on aina olemassa kompastumisen, liukastumisen tai kaatumisen vaara.
- Älä koskaan käytä laitetta
  - ilman keruusäkkiä,
  - kun keruusäkin vetoketju on auki



Älä koskaan käytä laitetta ilman keruusäkkiä, kun keruusäkin vetoketju on auki.

## **Käyttöohjeet imemistä/silppuamista varten**

1. Aseta vaihtokytkin imu-/silppuasentoon.
2. Pidä laitetta kädensijasta kiinni ja aseta kantohihna olkapään päälle. Säädä kantohihnaa siten, että laitteen kantaminen on mukavaa ja turvallista.
3. Käynnistä laite.
4. Liikuta laitetta hitaasti ja tasaisesti imettävän aineen yli. Älä paina laitetta lehtiin.
5. Imuteho vähenee kun keruusäkki on täynnä. Sammuta laite ja vedä verkkopistoke pistorasiasta. Avaa vetoketju ja tyhjennä sitten keruusäkki.
6. Aseta vaihtokytkin puhallukseen työ lopettamisen jälkeen, jotta imu-/puhallusputkista poistuvat jäännökset.



**Poista lehdet ajoissa!** – On suositeltavaa, että lehdet poistetaan mahdollisimman kuivalla säällä ja mahdollisimman nopeasti lehtien putoamisen jälkeen. Märät lehdet ovat ongelmallisia. Samoin lehdet, jotka ovat jo hajoamispisteessä tai ovat isossa kasassa.

## Käyttöohjeet puhallusta varten

1. Aseta vaihtokytkin puhallusasentoon.
2. Pidä laitetta kädensijasta kiinni ja aseta kantohihna olkapään päälle.
3. Säädä kantohihnaa siten, että laitteen kantaminen on mukavaa ja turvallista.
4. Liikuta imu/puhallusputkea laajasti, hitaasti ja tasaisesti muutaman sentin maan yläpuolella yhdeltä puolelta toiselle.



## Lehti-imuri kierroslukusäädöllä

Tässä mallissa on moottorin kierrosluku ja siten imu- ja puhallusteho säädettävissä.

Kierrosluku voidaan säätää portaattomasti 6000 min<sup>-1</sup> - 14000 min<sup>-1</sup>.

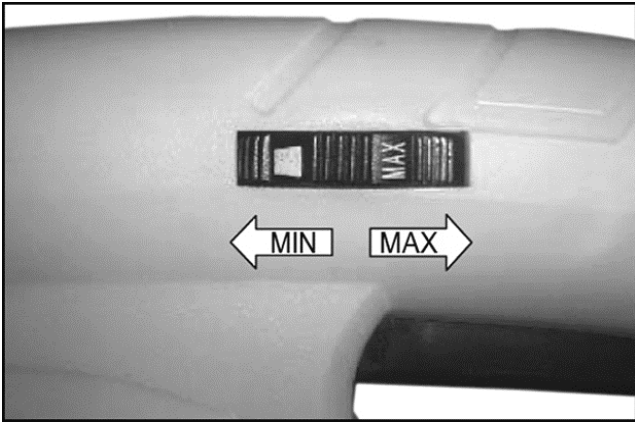

## Mitä voidaan imeä ja puhaltaa?

### KYLLÄ

kevyitä ja kuivia materiaaleja, esim. kuivat lehdet ja puutarhajätteet kuten ruoho, pienet oksat ja paperipalat

### EI

painavia materiaaleja, kuten esim. metalli, kivet, oksat, kävyt tai rikkiäinen lasi

⚠ Älä ime tai puhalla laitteella palavia, räjähtäviä tai savuavia esineitä kuten savukeitta, tulitikkuja tai kuumaa tuhkaa.

⚠ Älä ime tai puhalla nesteitä, erityisesti palavia nesteitä kuten bensiiniä. Älä myöskään käytä laitetta kyseisten aineiden läheisyydessä.

## Huolto ja Puhdistus



Ennen jokaista huolto- ja puhdistustyötä

- kytke laite pois päältä
- verkkopistoke vedetään irti

Huoltoa ja puhdistusta varten poistetut turvallisuuslaitteet on ehdottomasti asennettava takaisin ja tarkistettava asianmukaisesti.

Käytä vain alkuperäisosa. Toisenlaiset osat voivat johtaa arvaamattomiin vaurioihin ja loukkaantumisiin.

Näistä ylimeneviä kunnossapitotyitä saavat suorittaa vain valmistaja tai asiakaspalvelu.

**i** Huomioi seuraavaa, jotta Lehti-imuri toimintakyky säilyy:

- Poista pöly ja lika rievulla tai pensselillä.
- Älä puhdistä konetta juoksevalla vedellä tai painepesurilla.
- Älä käytä liuotusainetta muoviosia varten (benssiini, alkoholi ym.), koska muoviosat voivat vaurioitua.

## Säilytys



Vedä virtapistoke irti.

- Säilytä laitteet kuivassa, lukitussa paikassa, lasten ulottumattomissa.
- Huomioi ennen pidempää varastointia seuraavat asiat sahan käyttöön pidentämiseksi ja helpon käytettävyyden takaamiseksi:
  - Suorita perusteellinen puhdistus
  - Tarkista koneen moitteeton kunto, jotta luotettava käyttö on taattu pidemmän varastoinnin jälkeen

## Mahdolliset häiriöt

Häiriö	Mahdollinen syy	Korjaus
Moottori ei käynnisty	<ul style="list-style-type: none"> <li>⇒ Verkkajännite puuttuu (sähkökatko)</li> <li>⇒ Liitäntäjohto viallinen</li>   <li>⇒ Moottori tai kytkin rikki</li> </ul>	<ul style="list-style-type: none"> <li>⇒ Tarkasta sulake (10A)</li> <li>⇒ Vaihda johto tai anna tarkastettavaksi (sähkömies). Älä käytä enää viallista johtoa</li> <li>⇒ Ongelman poistamiseksi ota yhteys valmistajaan tai valmistajan nimeämään yritykseen.</li> </ul>
Imu ei toimi kunnolla (pienentynyt imuteho)	<ul style="list-style-type: none"> <li>⇒ Laite on tukossa tai jumissa</li> <li>⇒ Keruusäkki on liian täysi</li> <li>⇒ Säädetty kierrosluku on liian alhainen (vain lehti-imurilla portaattomalla kierrosluvun säädöllä)</li> <li>⇒ Liitosjohto liian pitkä tai liian pieni halkaisija.</li> <li>⇒ Pistorasia on liian kaukana pääliitännästä ja liitosjohdolla on liian pieni halkaisija.</li> </ul>	<ul style="list-style-type: none"> <li>⇒ Poista tukkeumat, mahd. asiakaspalvelu</li> <li>⇒ Tyhjennä keruusäkki</li> <li>⇒ Säädä suurempi kierrosluku</li>   <li>⇒ Liitosjohto vähintään 1,5 mm<sup>2</sup>, maks. 25 m pitkä. Pidemmällä kaapelilla halkaisija vähintään 2,5 mm<sup>2</sup>.</li> </ul>

## Tekniset tiedot

Malli	LSH 2600
Valmistusvuosi	katso viimeinen sivu
Moottorin teho P <sub>1</sub>	2600 W
Verkkajännite/ Verkkotaajuus	230 V ~ 50 Hz
Kierrosluku n Kierrosluvun säädöllä	6000 – 14000 min <sup>-1</sup>
Puhallus-ilmavirta (max. ilmanopeus)	270 km/h
Imuteho (max. ilmamäärä)	720 m <sup>3</sup> /h
Käsi-käsivarsi värinä (EN 1033/DIN 45675 mukaisesti)	a <sub>vhw</sub> = < 3,96 m/s <sup>2</sup>
Keruusäkki (tilavuus)	45 l
Suojaluokka	II – suojaeristetty 
Paino	ca. 3,6 kg
Melutehotaso L <sub>WA</sub> (mitattu direktiivin 2000/14/EG)	mitattu melutehotaso 98,3 dB (A) taattu melutehotaso 102 dB (A)
Äänen painetaso L <sub>PA</sub> (mitattu direktiivin 2000/14/EG)	87 dB (A)

## Takuuehdot

Huomioi mukana oleva takuuselvytys.



Μην χρησιμοποιήσετε το μηχάνημα προτού διαβάσετε τις οδηγίες χρήσης, καταλάβετε όλες τις σημειώσεις και έχετε συναρμολογήσει το μηχάνημα όπως περιγράφεται παραπάνω.

Κρατήστε τις οδηγίες χρήσης σε ασφαλές μέρος για μελλοντική χρήση.

## ΠΕΡΙΕΧΟΜΕΝΑ

Δ'ΗΛΩΣΗ ΣΥΜΜΟΡΦΩΣΗΣ ΕΕ	62
ΠΛΗΡΟΤΗΤΑ ΠΑΡΑΛΑΜΒΑΝΟΜΕΝΟΥ ΜΗΧΑΝΗΜΑΤΟΣ	62
ΠΕΡΙΓΡΑΦΗ ΣΥΣΚΕΥΗΣ	62
ΣΥΜΒΟΛΑ ΕΓΧΕΙΡΙΔΙΟΥ ΧΡΗΣΗΣ	62
ΣΥΜΒΟΛΑ ΜΗΧΑΝΗΜΑΤΟΣ	63
ΩΡΑΡΙΟ ΛΕΙΤΟΥΡΓΙΑΣ	63
ΣΩΣΤΗ ΧΡΗΣΗ	63
ΠΑΡΑΜΕΝΩΝ ΚΙΝΔΥΝΟΣ	63
Δονήσεις	64
ΑΣΦΑΛΗΣ ΕΡΓΑΣΙΑ	64
ΣΥΝΑΡΜΟΛΟΓΗΣΗ ΧΕΙΡΟΛΑΒΟ	66
ΕΚΚΙΝΗΣΗ	66
ΔΟΥΛΕΥΟΝΤΑΣ ΜΕ ΤΟΝ ΑΠΟΡΡΟΦΗΤΗΡΑ ΚΗΠΟΥ	67
ΣΥΝΤΗΡΗΣΗ ΚΑΙ ΦΡΟΝΤΙΔΑ	68
ΑΠΟΘΗΚΕΥΣΗ	68
ΠΙΘΑΝΑ ΠΡΟΒΛΗΜΑΤΑ	69
ΤΕΧΝΙΚΑ ΣΤΟΙΧΕΙΑ	69
ΕΓΓΥΗΣΗ	69
ΑΝΤΑΛΛΑΚΤΙΚΑ	158

## Δ'ΗΛΩΣΗ ΣΥΜΜΟΡΦΩΣΗΣ ΕΕ

Αριθ. (S-No.): 12606

σύμφωνα με την οδηγία της ΕΚ: **2006/42/ΕΚ**

Με το έγγραφό μας αυτό δηλώνουμε, εμείς η

**ΑΤΙΚΑ GmbH**

Schinkelstraße 97, 59227 Ahlen - Germany

δηλώνουμε με αποκλειστική μας ευθύνη, ότι το προϊόν **Laubsauger, -bläser, -häcksler (απορροφητήρας κήπου / φυσητήρας / θρυμματιστής) LSH 2600**

Αριθμός σειράς: 000001 - 055000

είναι συμμορφωμένο με τους κανονισμούς των παραπάνω αναφερόμενων οδηγιών της ΕΚ, καθώς και με τις παρακάτω αναφερόμενες περεταίρω οδηγίες:

**2004/108/ΕΚ, 2000/14/ΕΚ και 2011/65/ΕΚ.**

**Εφαρμόστηκαν τα παρακάτω εναρμονισμένα πρότυπα:**

IEC 60335-2-100:2002; EN 15503:2009; EN 62233:2008;

EN 60335-1:2002+A11, A1:04+A12, A2:06+A13:08+A14:10 +A15 :11;

EN 55014-1:2006+A1:2009+A2:2011;

EN 55014-2:1997+A1:2001+A2:2008

EN 61000-3-2:2006+A1:2009+A2:2009; EN 61000-3-3:2008

**Οι εξής άλλες τεχνικές προδιαγραφές / εξειδικεύσεις εφαρμόστηκαν: EK9-BE-50**

**Μέθοδος Αξιολόγησης Συμμόρφωσης 2000/14/ΕΚ – Παράρτημα V**

Μετρημένη στάθμη πίεσης θορύβου  $L_{WA}$  98,3 dB (A).

Εγγυημένη στάθμη πίεσης θορύβου  $L_{WA}$  102 dB (A).

**Εξουσιοδοτημένος για τη σύνθεση των τεχνικών εγγράφων:**

ΑΤΙΚΑ GmbH – Τεχνικό γραφείο – Schinkelstr. 97 – 59227 Ahlen – Germany

Ahlen, 17.04.2013

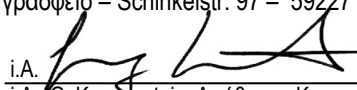
i.A.   
i.A. G. Koppstein, Διεύθυνση Κατασκευών

## ΠΛΗΡΟΤΗΤΑ ΠΑΡΑΛΑΜΒΑΝΟΜΕΝΟΥ ΜΗΧΑΝΗΜΑΤΟΣ

Αφού ξεπακετάρετε το μηχάνημα, ελέγξτε τα περιεχόμενα του κουτιού:

- ▶ Ότι είναι πλήρη
- ▶ Για τυχόν ζημιές που προκλήθηκαν κατά τη μεταφορά

Αναφέρετε τυχόν ζημιές ή ελλείψεις στον αντιπρόσωπό σας αμέσως. Παράπονα τα οποία θα γίνουν καθυστερημένα δεν θα ληφθούν υπόψη.

- 1 Μονάδα συσκευής
- 1 φερμουάρ σάκου
- 1 κάδο (σάκο) συλλογής
- 1 Σωλήνας αναρρόφησης εμπρός
- 1 Δήλωση παροχής εγγύησης
- 1 Εγχειρίδιο χρήσης
- 1 Ιμάντας
- 1 Χειρολαβή εμπρός
- 1 Τροχοί με συγκράτηση
- 1 Σωλήνας αναρρόφησης πίσω
- 1 Φυλλάδιο για συναρμογή

## ΠΕΡΙΓΡΑΦΗ ΣΥΣΚΕΥΗΣ

Δώστε προσοχή στο επισυναπτόμενο φυλλάδιο για τη συναρμογή!

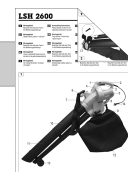



- 1 Ρυθμιστή ταχύτητας
- 2 Χειρολαβή
- 3 Διακόπτης ON/OFF
- 4 Ένδειξη ασφαλείας
- 5 Μονάδα συσκευής
- 6 Χειρολαβή εμπρός
- 7 Ιμάντας ώμου
- 8 Συνδετήρας καλωδίου
- 9 Μοχλός
- 10 Σωλήνας αναρρόφησης πίσω
- 11 Σωλήνας αναρρόφησης εμπρός
- 12 Σάκος περισυλλογής
- 13 Τροχοί με συγκράτηση
- 14 Βύσμα δικτύου

## ΣΥΜΒΟΛΑ ΕΓΧΕΙΡΙΔΙΟΥ ΧΡΗΣΗΣ

 **Πιθανός κίνδυνος ή κατάσταση κινδύνου.** Μη συμμόρφωση με αυτή την οδηγία μπορεί να προκαλέσει τραυματισμό ή υλικές ζημιές.

 **Σημαντικές πληροφορίες όσον αφορά στη σωστή χρήση.** Μη συμμόρφωση με αυτή την οδηγία μπορεί να προκαλέσει ζημιά στο μηχάνημα.

 **Πληροφορίες χειριστή.** Αυτή η πληροφορία βοηθάει να χρησιμοποιηθούν όλες οι λειτουργίες του μηχανήματος στο μέγιστο βαθμό.

 **Συναρμολόγηση, λειτουργία και επισκευή.** Εδώ σας εξηγείται ακριβώς τι πρέπει να κάνετε.

## ΣΥΜΒΟΛΑ ΜΗΧΑΝΗΜΑΤΟΣ

 <p>Διαβάστε προσεκτικά το εγχειρίδιο χρήσης προτού χρησιμοποιήσετε το ηχάνημα. Να τηρείτε τις οδηγίες και τους κανόνες ασφαλείας όταν το χρησιμοποιείτε.</p>	 <p>Σβήστε τον κινητήρα και βγάλτε το καλώδιο από την πρίζα προτού κάνετε οποιαδήποτε εργασία καθαρισμού, συντήρησης ή επισκευής.</p>
 <p>Κίνδυνος – Υπάρχει πιθανότητα αντικείμενα να εκτιναχθούν με μεγάλη ταχύτητα όταν το μηχάνημα λειτουργεί. Κρατήστε ανθρώπους, ζώα και κατοικίδια μακριά από την περιοχή κινδύνου.</p>	 <p>Προσοχή στις περιστρεφόμενες λάμες. Κρατήστε τα χέρια και τα πόδια μακριά από τα περιστρεφόμενα μέρη του μηχανήματος, όταν αυτό βρίσκεται σε λειτουργία.</p>
 <p>Φοράτε προστατευτικά όρασης και ακοής.</p>	 <p>Προστατέψτε το μηχάνημα από την υγρασία.</p>
 <p>Τραβήξτε το φως από τη πρίζα όταν το καλώδιο έχει βλάβη ή είναι μπλεγμένο. Μην αγγίζετε το καλώδιο όταν δεν έχει απομονωθεί από το δίκτυο.</p>	

## ΩΡΑΡΙΟ ΛΕΙΤΟΥΡΓΙΑΣ

**Παρακαλούμε συμβουλευτείτε τους τοπικούς κανόνες της χώρας σας.**

**Πληροφορίες για την αποφυγή θορύβου:**

Μια κάποια ηχορύπανση από αυτήν την συσκευή δεν μπορεί να αποφευχθεί. Μεταθέστε τις εργασίες που προξενούν έντονο θόρυβο σε χρόνο που αυτό επιτρέπεται, ή που έχει οριστεί για το σκοπό αυτό. Τηρήστε τις τυχόν ορισμένες ώρες ησυχίας και περιορίστε τη διάρκεια της εργασίας στο απολύτως απαραίτητο. Για την προσωπική σας προστασία και για την προστασία των εγγύς ευρισκόμενων ατόμων, πρέπει να φοριέται κατάλληλη ηχοασπίδα.

## ΣΩΣΤΗ ΧΡΗΣΗ

- Ο απορροφητήρας / φυσητήρας / θρυμματιστής του κήπου είναι κατάλληλος μόνο για ελαφριά, στεγνά υλικά, όπως φύλλα, χορτάρι, μικρά κλαδιά και κομμάτια χαρτί.
- Απορρόφηση φύσημα και θρυμματισμός από
  - ▶ βαριά υλικά, όπως π.χ. μέταλλα, πέτρες, κλαδιά, κουκουάρες ή θραύσματα γυαλιού
  - ▶ εύφλεκτα υλικά, όπως π.χ. γόπες, κάρβουνα ψησταριάς
  - ▶ αναφλέξιμα, δηλητηριώδη και εκρηκτικά υλικά αποκλείεται ρητά.
- Η αναρρόφηση, το φύσημα και ο θρυμματισμός βαριών υλικών, όπως μέταλλα, πέτρες, κλαδιά, κουκουάρια ή σπασμένα γυαλιά απαγορεύεται αυστηρά.

- Μην εργάζεστε ποτέ με το μηχάνημα σε περιοχές με βλαβερή σκόνη και υγρά και μην το χρησιμοποιείται για την αναρρόφηση υγρών, διότι υπάρχει πιθανότητα τραυματισμού.
- Οποιαδήποτε άλλη χρήση εκτός από αναρρόφηση, φύσημα και θρυμματισμό δεν επιτρέπεται.
- Ο απορροφητήρας / φυσητήρας / θρυμματιστής του κήπου είναι σχεδιασμένος μόνο για ιδιωτική χρήση και σύμφωνα με το σκοπό για τον οποίο προορίζεται.
- Μηχάνημα για ιδιωτική χρήση σε κήπους θεωρούνται αυτά που δεν βρίσκουν εφαρμογή σε δημόσιους χώρους, πάρκα, αθλητικά κέντρα, στη γεωργία και στη δασοκομία.
- Κάθε άλλη εφαρμογή του θεωρείται ως κακή χρήση. Ο κατασκευαστής δε φέρει καμία υποχρέωση για ζημιές που θα προκληθούν από κακή χρήση του μηχανήματος και κάθε ευθύνη σε τέτοια περίπτωση ανήκει καθαρά στο χρήστη.
- Η σωστή χρήση του μηχανήματος προϋποθέτει συμμόρφωση με τις συνθήκες λειτουργίας, σέρβις και επιδιόρθωσης που περιγράφει ο κατασκευαστής και με τις οδηγίες ασφαλείας.
- Επίσης, απαιτείται συμμόρφωση με τους σχετικούς κανόνες αποφυγής ατυχημάτων που αφορούν στη λειτουργία, αλλά και με τους γενικότερους κανόνες ασφαλείας.
- Μη εξουσιοδοτημένες τροποποιήσεις στον απορροφητήρα κήπου απαλλάσσουν τον κατασκευαστή από οποιαδήποτε ευθύνη για ζημιές που τυχόν προέκυψαν από αυτές.
- Η λειτουργία και η συντήρηση αυτού του μηχανήματος επιτρέπεται να γίνεται μόνο από άτομα που είναι εξοικειωμένα με αυτό και είναι ενημερωμένα σχετικά με τους πιθανούς κινδύνους από τη χρήση του. Οι εργασίες επιδιόρθωσης πρέπει να γίνονται μόνο από εμάς ή από εξουσιοδοτημένο αντιπρόσωπό μας.
- Το μηχάνημα δεν πρέπει να χρησιμοποιηθεί σε περιβάλλον που περιέχει εκρηκτικές ύλες και δεν πρέπει να εκτεθεί στη βροχή.

## ΠΑΡΑΜΕΝΩΝ ΚΙΝΔΥΝΟΣ

 Ακόμη και αν το μηχάνημα χρησιμοποιείται σωστά και για την εφαρμογή για την οποία έχει σχεδιαστεί και ακολουθούνται όλοι οι κανόνες ασφαλείας, μπορεί να υπάρχει ακόμη παραμένων κίνδυνος.

Ο κίνδυνος μπορεί να ελαχιστοποιηθεί αν διαβαστούν προσεκτικά οι 'Πληροφορίες Ασφαλείας', η 'Προοριζόμενη χρήση', καθώς και το εγχειρίδιο χρήσης.

Διαβάζοντας αυτές τις οδηγίες και παίρνοντας τα απαραίτητα προστατευτικά μέτρα, θα μειώσετε τις πιθανότητες τραυματισμού ή ζημιάς του μηχανήματος.

- Μη τήρηση των κανονισμών ασφαλείας μπορεί να οδηγήσει σε τραυματισμό του χειριστή ή ζημιά του μηχανήματος.
- Μπορεί να εκτοξευτούν πέτρες και χώμα.
- Υπάρχει κίνδυνος ηλεκτροπληξίας αν δεν χρησιμοποιούνται εγκεκριμένες ηλεκτρολογικές συνδέσεις.
- Υπάρχει κίνδυνος ηλεκτροπληξίας αν έρθετε σε επαφή με 'γυμνά' ηλεκτρολογικά εξαρτήματα.



- Μπορεί να προξενήσετε βλάβη στην ακοή σας αν εργάζεστε με το μηχάνημα για μεγάλες περιόδους χωρίς προστατευτικά αυτιών.

Συμπληρωματικά, παρόλο που μπορεί να παρθούν όλα τα προστατευτικά μέτρα, ενδεχομένως να υπάρχει ακόμη εναπομένον κίνδυνος, ο οποίος δεν είναι εμφανής.

## Δονήσεις

Δόνηση-χειριού-βραχίονα  $a_h = 3,96 \text{ m/s}^2$

Η τιμή εκπομπής ταλάντωσης (ηλεκτρομαγνητικής συμβατότητας) που δίδεται έχει μετρηθεί σύμφωνα με τυποποιημένη μέθοδο ελέγχου και μπορεί να χρησιμοποιηθεί για τη σύγκριση ενός ηλεκτρικού εργαλείου με ένα άλλο.

Η τιμή εκπομπής ταλάντωσης (ηλεκτρομαγνητικής συμβατότητας) μπορεί να χρησιμοποιηθεί και για την αξιολόγηση του φορτίου ταλάντωσης.

**⚠** Η πραγματική τιμή εκπομπής δόνησης στη διάρκεια χρήσης της μηχανής, μπορεί να αποκλίνει από αυτήν που δίνεται στις οδηγίες χειρισμού, ή αντίστοιχα από αυτήν που δίνεται από τον κατασκευαστή

Αυτό μπορεί να προκληθεί από τους εξής επιδραστικούς παράγοντες οι οποίοι μπορεί να παρατηρηθούν πριν ή στη διάρκεια της χρήσης.

- η μηχανή χρησιμοποιείται σωστά
- είναι η χρηστική κατάσταση της μηχανής εντάξει
- Είναι μονταρισμένες οι χειρολαβές ή αντίστοιχα οι λαβές δόνησης και είναι σφιγμένες πάνω στο σώμα της μηχανής.

Αν διαπιστώσετε συναίσθημα δυσφορίας ή χρωματισμό στα χέρια κατά τη διάρκεια χρήσης της μηχανής, τότε διακόψτε αμέσως την εργασία. Να κάνετε αρκετά διαλλείματα. Αν δεν δώστε σημασία στο να κάνετε αρκετά διαλλείματα μπορεί να παρουσιαστεί στο βραχίονα και στο χέρι σας το σύνδρομο της δόνησης.

Θα πρέπει να γίνει εκτίμηση του βαθμού φόρτισης συναρτήσει της εργασίας ή αντίστοιχα της χρήσης της μηχανής και να γίνουν τα αντίστοιχα διαλλείματα. Με τον τρόπο αυτό μπορεί ο βαθμός φόρτισης κατά τη διάρκεια της συνολικής εργασίας να μειωθεί αισθητά. Ελαχιστοποιήστε το ρίσκο, στο οποίο εκτίθεστε σε περίπτωση δονήσεων. Να περιποιείτε αυτή τη μηχανή σύμφωνα με τις υποδείξεις στις οδηγίες χειρισμού. Όταν γίνεται συχνή χρήση της μηχανής, τότε θα πρέπει να αποταθείτε στον ειδικό έμπορο ενδεχόμενα για να προμηθευθείτε εξαρτήματα αντιδόνησης (χειρολαβές). Αποφεύγετε τη χρήση της μηχανής σε θερμοκρασίες  $t = 10 \text{ }^\circ\text{C}$  ή μικρότερες. Καταστρώστε ένα σχέδιο εργασίας με το οποίο να περιορίζεται το από τις δονήσεις προερχόμενο φορτίο.

## ΑΣΦΑΛΗΣ ΕΡΓΑΣΙΑ

**⚠** Όταν δεν κάνετε σωστή χρήση του απορροφητήρα κήπου, τότε μπορεί να αποδειχθεί επικίνδυνος. Όταν χρησιμοποιείτε ηλεκτρικά εργαλεία, πρέπει να τηρείτε τους βασικούς κανόνες ασφαλείας για να αποκλείσετε τον κίνδυνο πυρκαγιάς, ηλεκτροπληξίας ή τραυματισμού.

Προτού θέσετε σε λειτουργία αυτό το μηχάνημα, διαβάστε και τηρείστε τις παρακάτω οδηγίες. Τηρείστε επίσης τους κανονισμούς αποτροπής ατυχημάτων του επαγγελματικού σας συνεταιρισμού, καθώς και τους κανονισμούς ασφαλείας που ισχύουν στην συγκεκριμένη χώρα, έτσι ώστε να προστατεύσετε τον εαυτό σας, αλλά και τους παρευρισκόμενους από πιθανό τραυματισμό.



- i** Δώστε τις οδηγίες ασφαλείας σε όλα τα άτομα που εργάζονται με το μηχάνημα.
- i** Κρατήστε αυτές τις οδηγίες ασφαλείας σε ασφαλές μέρος.
  - Εξοικειωθείτε με τον εξοπλισμό πριν τον χρησιμοποιήσετε, διαβάζοντας και κατανοώντας τις οδηγίες χρήσης.
  - Μη χρησιμοποιείτε το μηχάνημα για ανεπίτρεπτες εφαρμογές (βλέπε 'Σωστή Χρήση' και 'Εργασία με τον απορροφητήρα κήπου').
  - Βεβαιωθείτε ότι στέκεστε σταθερά και ότι διατηρείτε την ισορροπία σας συνεχώς. Μην γέρνετε προς τα μπροστά.
  - Προσέξτε σε ολισθηρά σημεία να στέκεστε με σιγουριά.
  - Να λειτουργείτε τη συσκευή βαδίζοντας και όχι τρέχοντας.
  - Να είστε συνέχεια συγκεντρωμένος. Προσέχετε τον τρόπο με τον οποίο δουλεύετε και να εργάζεστε με λογικό τρόπο. Μην χρησιμοποιείτε το μηχάνημα:
    - Όταν είστε κουρασμένοι
    - Υπό την επήρεια ναρκωτικών, αλκοόλ ή φαρμάκων τα οποία μπορούν να επηρεάσουν την κριτική σας ικανότητα. Μια στιγμή απροσεξίας κατά τη χρήση του μηχανήματος μπορεί να έχει ως συνέπεια σοβαρούς τραυματισμούς.
  - Να φοράτε κατάλληλα ρούχα για εργασία:
    - Μη φοράτε φαρδιά ρούχα ή κοσμήματα γιατί μπορούν να πιαστούν στα κινούμενα μέρη του μηχανήματος.
    - Να φοράτε γάντια και αντιολισθητικά παπούτσια.
    - Να φοράτε μακριά παντελόνια για να προστατέψετε τα πόδια σας.
    - Να μην πλησιάζουν τα πολύ μακριά κρεμαστά μαλλιά το άνοιγμα εξόδου. Ενδέχεται να τραβηχτούν μέσα στο άνοιγμα εξόδου. Αν χρειάζεται να φοράτε δίχτυ μαλλιών.
  - Όταν εργάζεστε με το μηχάνημα, πάντα να φοράτε
    - Προστατευτικά γυαλιά
    - Προστατευτικά ακοής (η ένταση θορύβου στο περιβάλλον εργασίας μπορεί να υπερβεί τα 85 dB(A)).
    - συνιστούμε να φοράτε προστασία προσώπου, για να αποφύγετε ερεθισμούς από τη σκόνη
  - Διατηρήστε καθαρό και τακτοποιημένο το χώρο εργασίας σας. Η ακαταστασία μπορεί να προκαλέσει ατυχήματα
  - Πάντα να λαμβάνετε υπόψη σας, τις συνθήκες του περιβάλλοντος:
    - Μην χρησιμοποιείτε το μηχάνημα σε περιβάλλον με υγρασία.
    - Μην αφήνετε εκτεθειμένο το μηχάνημα στην βροχή.
    - Να εργάζεστε μόνο όταν υπάρχει επαρκής ορατότητα. Φροντίστε ώστε να υπάρχει επαρκής φωτισμός.
  - Εάν συναντήσετε κάποιο ξένο αντικείμενο, παρακαλούμε απενεργοποιήστε το μηχάνημα και απομακρύνετε το αντικείμενο. Ωστόσο, πριν ενεργοποιήσετε το μηχάνημα, κάντε έναν έλεγχο για πιθανές ζημιές και, εάν είναι απαραίτητο, επιδιορθώστε.
  - Φροντίστε ώστε οι περαστικοί και τα κατοικίδια ζώα να βρίσκονται εκτός της επικίνδυνης περιοχής.
  - Απενεργοποιείτε το μηχάνημα, εάν άτομα, και συγκεκριμένα παιδιά ή κατοικίδια, βρίσκονται κοντά στο μηχάνημα, ή όταν πρόκειται να αλλάξετε χώρο εργασίας.

- Μέσα στην περιοχή εργασίας του, ο χειριστής είναι υπεύθυνος για τους παρευρισκόμενους.
- Παιδιά, νέοι κάτω των 16 ετών και άτομα τα οποία δεν έχουν διαβάσει το εγχειρίδιο χρήσης δεν επιτρέπεται να χρησιμοποιούν το μηχάνημα.
- Κρατήστε τα παιδιά μακριά από το μηχάνημα.
- Ποτέ μην χρησιμοποιείτε το μηχάνημα αν υπάρχουν και άλλα άτομα σε πολύ κοντινή σας απόσταση.
- Ο χρήστης ευθύνεται για ατυχήματα με άλλους ανθρώπους ή τις ιδιοκτησίες τους.
- Ποτέ μην αφήνεται το μηχάνημα χωρίς επίβλεψη.
- Μην υπερφορτώνετε το μηχάνημα! Δουλεύετε καλύτερα και ασφαλέστερα μέσα στα προδιαγραφόμενα όρια.
- Να χρησιμοποιείτε το μηχάνημα μόνο όταν ο εξοπλισμός ασφαλείας είναι πλήρης και σωστά τοποθετημένος και μην αλλάξετε τίποτα στο μηχάνημα το οποίο να μπορεί να επηρεάσει την ασφάλεια.
- Τα ελαττωματικά ή τα εξαρτήματα με ζημιές θα πρέπει να αντικαθίστανται αμέσως.
- Μην αφήνετε τη συσκευή ενεργοποιημένη, όταν είναι ακουμπισμένη πλευρικά. Η συσκευή έχει σχεδιαστεί για να λειτουργεί σε όρθια θέση.
- Μην ψεκάζετε το μηχάνημα με νερό (είναι επικίνδυνο διότι έχει ηλεκτροφόρα εξαρτήματα).
- Σβήστε το μηχάνημα και αφαιρέστε την πρίζα, όταν
  - Εκτελείτε εργασίες επισκευής
  - Εκτελείτε εργασίες συντήρησης
  - Ελέγχετε τα καλώδια για τυχόν μπέρδεμα ή ζημιά
  - Ξεβούλωματα
  - Αλλάζετε τη λειτουργία του μηχανήματος από απορροφητήρα σε φυσητήρα
  - Το μεταφέρετε
  - Το αφήνετε χωρίς επίβλεψη (ακόμη και για μικρό χρονικό διάστημα)
  - Παρατηρείτε ασυνήθιστους θορύβους και κραδασμούς
- Να συντηρείτε προσεκτικά τον απορροφητήρα κήπου:
  - Βεβαιωθείτε ότι η εισαγωγή του αέρα δεν εμποδίζεται.
  - Διατηρείτε τις χειρολαβές στεγνές, χωρίς λάδια και γράσα.
- Ελέγξτε το μηχάνημα για πιθανές βλάβες.
  - Προτού προχωρήσετε στη χρήση του μηχανήματος, πρέπει να επιθεωρήσετε τον προστατευτικό εξοπλισμό και να βεβαιωθείτε ότι δουλεύει άριστα και με την προοριζόμενη λειτουργία.
  - Ελέγξτε αν τα κινούμενα τμήματα λειτουργούν άψογα και δεν μαγκώνουν ή αν υπάρχουν χαλασμένα τμήματα. Ελέγξτε αν τα εξαρτήματα έχουν υποστεί ζημιά. Όλα τα εξαρτήματα πρέπει να είναι σωστά τοποθετημένα και να πληρούν όλες τις προδιαγραφές για να διασφαλιστεί η σωστή λειτουργία του μηχανήματος.
  - Προφυλακτήρες και εξαρτήματα που έχουν υποστεί ζημιά πρέπει να επισκευαστούν σωστά ή να αντικατασταθούν από αναγνωρισμένο, εξειδικευμένο συνεργείο, εκτός και αν αναφέρεται κάτι διαφορετικό στις οδηγίες χρήσης.
  - Οι επικέτες ασφαλείας, οι οποίες έχουν υποστεί ζημιά ή είναι δυσανάγνωστες, θα πρέπει να αντικαθίστανται άμεσα.



- Να κλειδώνετε το μηχάνημα σε ένα ξηρό μέρος, μακριά από τα παιδιά, όταν δεν το χρησιμοποιείτε.

## Ηλεκτρική ασφάλεια

- Σχεδιασμός του καλωδίου σύνδεσης, σύμφωνα με την IEC 60245 (H 07 RN-F) με διατομή καλωδίου τουλάχιστον:
    - ⇒ 1.5mm<sup>2</sup> για καλώδιο με μήκος έως και 25 μέτρα
    - ⇒ 2.5mm<sup>2</sup> για καλώδιο με μήκος πάνω από 25 μέτρα
  - Οι λεπτές γραμμές σύνδεσης με μεγάλο μήκος έχουν αποτέλεσμα την πτώση τάσης. Ο κινητήρας δεν μπορεί να αποδώσει τη μέγιστη ισχύ του, με αποτέλεσμα τη μείωση της λειτουργικότητας.
  - Οι πρίζες και τα βύσματα στα καλώδια σύνδεσης θα πρέπει να είναι από ελαστικό, πλαστικοποιημένο PVC ή άλλο θερμοπλαστικό υλικό, παρόμοιας μηχανικής σταθερότητας ή να είναι καλυμμένο από κάποιο τέτοιο υλικό.
  - Το βύσμα του καλωδίου σύνδεσης θα πρέπει να είναι αδιάβροχο.
  - Φροντίστε ώστε το καλώδιο να μην πιέζεται, να μην λυγίζει και το βύσμα σύνδεσης να μην έρχεται σε επαφή με νερό.
  - Να ξετυλίγετε όλο το μήκος του καλωδίου όταν κάνετε χρήση του τυμπάνου καλωδίου.
  - Μην χρησιμοποιείτε το καλώδιο για άλλους σκοπούς, εκτός από αυτούς για τους οποίους προορίζεται. Φροντίστε για την προστασία του καλωδίου από θερμότητα, λάδι και αιχμηρά σημεία. Μην τραβάτε το καλώδιο για να αποσυνδέσετε το βύσμα από την πρίζα.
  - Προστατευτείτε από την ηλεκτροπληξία. Αποφύγετε την επαφή του σώματός σας με γειωμένα αντικείμενα (π.χ. σωλήνες, καλοριφέρ, φούρνοι, ψυγεία, κλπ.)
  - Να κάνετε τακτικούς ελέγχους στα καλώδια επέκτασης και να κάνετε άμεση αντικατάστασή τους όταν υπάρχουν φθορές.
  - Να μην κάνετε χρήση ελαττωματικών καλωδίων σύνδεσης.
  - Όταν εργάζεστε σε εξωτερικούς χώρους, να χρησιμοποιείτε μόνο καλώδια σύνδεσης τα οποία φέρουν ειδική έγκριση και σήμανση για χρήση σε εξωτερικούς χώρους.
  - Μην χρησιμοποιείτε προσωρινές ηλεκτρικές συνδέσεις.
  - Ποτέ να μην παρακάμπετε ή να απενεργοποιείτε τις συσκευές προστασίας.
  - Να συνδέετε το μηχάνημα μόνο σε τροφοδοσία που διαθέτει ασφαλειοδιακόπτη προστασίας (30mA)
-  Όλες οι απαραίτητες συνδέσεις και εργασίες επισκευής του μηχανήματος θα πρέπει να διεξάγονται από έναν επαγγελματία ηλεκτρολόγο ή κάποιο εξουσιοδοτημένο συνεργείο εξυπηρέτησης πελατών. Επιπλέον, θα πρέπει να τηρούνται όλοι οι τοπικοί κανονισμοί, ειδικά όσοι αφορούν στα μέτρα προστασίας.
-  Όλες οι εργασίες επισκευής στα εξαρτήματα του μηχανήματος θα πρέπει να διεξάγονται από τον κατασκευαστή ή από εξουσιοδοτημένο συνεργείο εξυπηρέτησης πελατών.

- ⚠** Να χρησιμοποιείτε μόνο γνήσια ανταλλακτικά. Η χρήση άλλων ανταλλακτικών μπορεί να έχει αποτέλεσμα την πρόκληση ατυχημάτων για τον χρήστη. Ο κατασκευαστής δε φέρει καμία ευθύνη για τυχόν ζημιές ή τραυματισμούς που προκαλούνται από τέτοιες ενέργειες.

## ΣΥΝΑΡΜΟΛΟΗΣΗ ΧΕΙΡΟΛΑΒΟ

- ⚠** Δώστε προσοχή στο επισυναπτόμενο φυλλάδιο για τη συναρμογή!

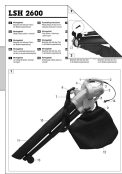

- ⚠** Συνδέστε τον απορροφητήρα με το ρεύμα, μόνο αφού έχετε ολοκληρώσει την συναρμολόγησή του.

### Μοντάρετε το σωλήνα αναρρόφησης

- 2 Βάλτε τους τροχούς με τη συγκράτηση (13) μέχρι να τερματίσουν πάνω στο εμπρόσθιο σωλήνα αναρρόφησης (11) και βιδώστε τους.
- 3 Τοποθετήστε τώρα τον εμπρόσθιο (11) και τον οπίσθιο (10) σωλήνα αναρρόφησης μαζί και βιδώστε τους.
- 4 Στη συνέχεια τοποθετήστε τον σωλήνα αναρρόφησης κομπλέ (10 +11) στη μονάδα της συσκευής (5) και βιδώστε και τα δύο σφιχτά.

### Στερεώστε τη χειρολαβή

- 5 Τοποθετήστε την εμπρόσθια χειρολαβή (6) στο ταιριαστό άνοιγμα της μονάδας συσκευής (5) και κουμπώστε την.

### Στερεώστε το σάκο περισυλλογής.

- 6 Κρεμάστε πρώτα το σάκο περισυλλογής (12) με το εμπρόσθιο άκρο στον οπίσθιο σωλήνα αναρρόφησης (10).
- 7 Στη συνέχεια κρεμάστε το σάκο περισυλλογής (12) με το οπίσθιο άκρο στη μονάδα συσκευής (5).
- 8 Τελικά τοποθετήστε το άνοιγμα του σάκου περισυλλογής (12) στο ταιριαστό άνοιγμα της μονάδας συσκευής (5)

### Στερεώστε τη ζώνη μεταφοράς

- 9 Βάλτε τη θηλιά της ζώνης μεταφοράς (7) μέσα στην προβλεπόμενη οπή της μονάδας συσκευής (5) και βιδώστε την.

## ΕΚΚΙΝΗΣΗ

- Ελέγξτε ότι το μηχάνημα είναι πλήρως και σωστά συναρμολογημένο.
- Πριν χρησιμοποιήσετε το μηχάνημα, να ελέγχετε κάθε φορά ότι:
  - Δεν υπάρχουν ελαττωματικοί σύνδεσμοι (σχισίματα, κοψίματα κτλ.).
  - Δεν έχει ζημιές το μηχάνημα.
  - Όλες οι βίδες είναι σωστά σφιγμένες.
  - τον σάκο περισυλλογής για μειωμένη ποιότητα ή φθορά

## ⓘ Σύνδεση με την κεντρική παροχή ρεύματος

- Συγκρίνετε την τάση που αναγράφεται στην πινακίδα του μηχανήματος π.χ. 230 V, με την τάση της κεντρικής παροχής ρεύματος και συνδέστε το μηχάνημα στην κατάλληλη και γειωμένη πρίζα.
- Συνδέστε το μηχάνημα με ένα διακόπτη ρεύματος 30 mA.
- Μη χρησιμοποιείτε ελαττωματικά καλώδια σύνδεσης.
- Να χρησιμοποιείτε μόνο καλώδια σύνδεσης ή επέκτασης με μήκος έως 1.5 μέτρο, με ελάχιστη διατομή 25mm<sup>2</sup>

## ⓘ Ηλεκτρική ασφάλεια: 10 A

### 🔧 Συναρμολόγηση του καλωδίου προέκτασης

1. Συνδέστε τον απορροφητήρα με το ρεύμα, μόνο αφού έχετε ολοκληρώσει την συναρμολόγησή του. (14)
2. Περάστε το καλώδιο προέκτασης σα θηλιά μέσα από το εξάρτημα που ρυθμίζει το τράβηγμά του. (8)
3. Βεβαιωθείτε ότι το καλώδιο προέκτασης έχει αρκετή ελευθερία.

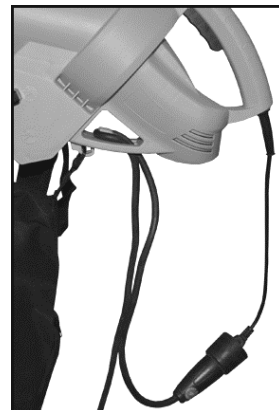

## Θέσεις ON / OFF

Ο διακόπτης ON/OFF βρίσκεται στη χειρολαβή.

Κρατήστε το διακόπτη πιεσμένο, για να ξεκινήσει τον απορροφητή κήπου. Ο απορροφητής κήπου ενεργοποιείται αυτόματα, μόλις αφήσετε το διακόπτη. Μη χρησιμοποιείτε καμία συσκευή που ο διακόπτης δεν μπορεί να μετακινηθεί στο ON και OFF. Οι διακόπτες που έχουν υποστεί ζημιά πρέπει να επιδιορθώνονται ή να αντικαθίστανται αμέσως από εξουσιοδοτημένο συνεργείο.

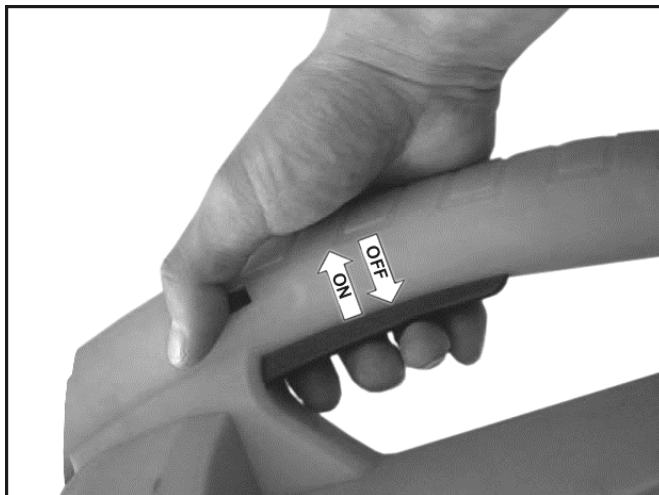

**⚠** Πριν από την έναρξη εργασίας προσέξτε

- ▶ τις „Οδηγίες ασφαλείας“
  - ▶ Τις παρακάτω πρόσθετες υποδείξεις για την εργασία.
- Το μηχάνημα επιτρέπεται να χρησιμοποιηθεί μόνο από άτομα άνω των 16 ετών που έχουν διαβάσει και κατανοήσει τις οδηγίες χρήσης.
  - Να φοράτε προστατευτικό εξοπλισμό (προστατευτικά γυαλιά, μάσκα κολλήσεων, γάντια, ωτοασπίδες, παπούτσια με καλή πρόσφυση, μακρύ παντελόνι, δίχτυ μαλλιών όταν υπάρχουν μακριά μαλλιά), για να προστατευθείτε από ενδεχόμενους τραυματισμούς.
  - Προσέχετε τα περιστρεφόμενα και ιπτάμενα αντικείμενα. Δώστε ιδιαίτερη προσοχή στην πιθανή αποκόλληση αντικειμένων από τοίχους (π.χ. πετρών).
  - Πριν από την έναρξη της εργασίας να βεβαιώνετε ότι:
    - Δεν παρευρίσκονται στην περιοχή εργασίας άλλα άτομα ή ζώα.
    - Δεν υπάρχουν εμπόδια στο δρόμο διαφυγής.
    - Έχει εξασφαλιστεί ασφαλής έδραση
    - Οι χειρολαβές και οι συγκρατήσεις είναι στεγνές και καθαρές.
  - Πριν από το φύσιμα/την απορρόφηση συνιστούμε:
    - να χρησιμοποιείτε τσουγκράνα ή σκούπα για το ξεκόλλημα των σκουπιδιών.
    - να υγραίνετε ελαφρά τις σκονισμένες επιφάνειες.
  - Μη στρέψετε το σωλήνα αναρρόφησης / φυσήματος προς το μέρος ανθρώπων ή ζώων και μη φυσάτε αντικείμενα προς την κατεύθυνσή τους.
  - Οι παρευρισκόμενοι πρέπει να βρίσκονται σε απόσταση ασφαλείας τουλάχιστον 5 μέτρων από το μηχάνημα.
  -  Να χρησιμοποιείτε την πλήρη προέκταση των μπεκ φυσήματος, ώστε το ρεύμα αέρα να δρα πάνω στο έδαφος.
  - Προσοχή από αντικείμενα που στροβιλίζονται και πετούνε τριγύρω. Ιδιαίτερα επικίνδυνο εδώ είναι το φαινόμενο του γκελ στα τοιχώματα της οικοδομής.
  - Διακόψτε τη λειτουργία της συσκευής όταν περνάτε πάνω από χαλίκια, ή διασχίζετε δρόμους με θραύσματα.
  - Μη λειτουργείτε τη συσκευή με υγρά χέρια ή με υγρό καιρό.
  - Μη γεμίζετε τίποτα με το χέρι στο άνοιγμα αναρρόφησης
  - Οδηγήστε πάντοτε τη γραμμή σύνδεσης πίσω από τη συσκευή. Διαφορετικά υπάρχει κίνδυνος να σκοντάψετε, να γλιστρήσετε ή να πέσετε.
  - Μη λειτουργείτε ποτέ τη συσκευή κατά την απορρόφηση
    - χωρίς σάκο (κάδο)
    - χωρίς να κλείσετε το ασφαλιστικό φερμουάρ του σάκου.

**⚠** Προτού χρησιμοποιήσετε το μηχάνημα, βεβαιωθείτε ότι ο σάκος έχει τοποθετηθεί, δεν έχει σχιστεί ούτε έχει υποστεί ζημιά και ότι το ασφαλιστικό φερμουάρ έχει κλείσει.

## Οδηγίες για τη χρήση του μηχανήματος ως απορροφητήρα / θρυμματιστή

1. Μετακινήστε τον διακόπτη στην θέση απορρόφησης / θρυμματισμού.
2. Κρατάτε το μηχάνημα σταθερά από την χειρολαβή και περάστε τον ιμάντα πάνω από τον ώμο σας. Ρυθμίστε τον ιμάντα έτσι ώστε το μηχάνημα να μπορεί να μεταφερθεί άνετα και με ασφάλεια.
3. Ξεκινήστε το μηχάνημα.
4. Μετακινήστε το μηχάνημα αργά και σταθερά πάνω από το υλικό. Μην το πιέζετε μέσα στα φύλλα.
5. Η ισχύς της αναρρόφησης μειώνεται όταν ο σάκος είναι γεμάτος. Σβήστε το μηχάνημα και βγάλτε το από την πρίζα. Ανοίξτε το φερμουάρ και αδειάστε τον σάκο.
6. Όταν ολοκληρώσετε την εργασία σας, μετακινήστε τον διακόπτη στη θέση φυσήματος για να αφαιρέσετε τυχόν υπολείμματα από το σωλήνα.



**i** **Να μαζεύετε τα φύλλα σε σύντομο χρονικό διάστημα!** - Συνιστάται να μαζεύετε τα φύλλα σε σύντομο χρονικό διάστημα αφότου έχουν πέσει και όταν ο καιρός είναι ξηρός. Τα βρεγμένα φύλλα είναι πρόβλημα, καθώς και τα φύλλα, τα οποία έχουν ήδη αρχίσει να σαπίζουν ή βρίσκονται σε μεγάλες στοιβές.

## Οδηγίες για τη χρήση του μηχανήματος ως φυσητήρα

1. Μετακινήστε το διακόπτη στη θέση φυσήματος.
2. Κρατάτε το μηχάνημα σταθερά από την χειρολαβή και περάστε τον ιμάντα πάνω από τον ώμο σας. Ρυθμίστε τον ιμάντα έτσι ώστε το μηχάνημα να μπορεί να μεταφερθεί άνετα και με ασφάλεια.
3. Ξεκινήστε το μηχάνημα.
4. Κινήστε τον σωλήνα αναρρόφησης / φυσήματος με παλινδρομικές κινήσεις, ομοιόμορφα λίγα εκατοστά πάνω από το έδαφος, από τη μία άκρη στην άλλη.



## Απορροφητήρας κήπου με ρυθμιστή ταχύτητας

Αυτό το μοντέλο έχει ρυθμιζόμενη ταχύτητα μοτέρ και επομένως ρυθμιζόμενη απόδοση αναρρόφησης και φυσήματος. Η ταχύτητα μπορεί να πάρει όλες τις τιμές από 6000 σ.α.λ. έως 14000 σ.α.λ.

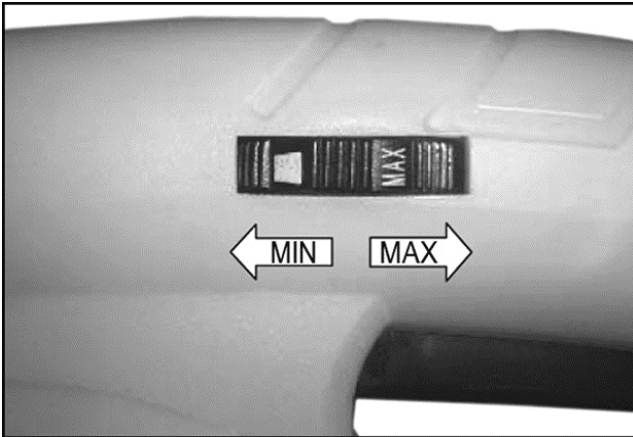

 Τι μπορεί να αναρροφηθεί και να φυσηχτεί ?

### ΝΑΙ

Ελαφριά, στεγνά υλικά, π.χ. ξερά φύλλα και κατάλοιπα κήπου, όπως γρασίδι, μικρά κλαδιά και κομμάτια χαρτί.

### ΟΧΙ

Βαριά υλικά, όπως μέταλλα, πέτρες, κλαδιά, κουκουάρια ή σπασμένα γυαλιά.

 Μη χρησιμοποιείτε το μηχάνημα για να αναρροφήσετε ή να φυσήξετε φλεγόμενα, εύφλεκτα ή αντικείμενα που καπνίζουν, π.χ. τσιγάρα, σπύρτα ή ζεστή στάχτη.

 Μην αναρροφάτε ή φυσάτε υγρά και ιδιαίτερα εύφλεκτα υγρά, όπως είναι τα καύσιμα. Μη χρησιμοποιείτε το μηχάνημα κοντά σε περιοχές με τέτοια υλικά.

## ΣΥΝΤΗΡΗΣΗ ΚΑΙ ΦΡΟΝΤΙΔΑ



Προτού ξεκινήσετε οποιαδήποτε εργασία συντήρησης ή καθαρισμού, σβήστε το μηχάνημα, περιμένετε μέχρι να σταματήσει η πτερωτή και βγάλτε την πρίζα.

Όσα εξαρτήματα ασφαλείας αφαιρεθούν, για να διενεργηθούν οι εργασίες συντήρησης και καθαρισμού, πρέπει να ελεγχθεί ότι επανατοποθετήθηκαν σωστά.

Χρησιμοποιείτε μόνο γνήσια ανταλλακτικά. Μη γνήσια ανταλλακτικά μπορεί να προκαλέσουν τραυματισμούς και βλάβες.

Εργασίες συντήρησης επιτρέπεται να εκτελούνται μόνο από τον κατασκευαστή ή εξουσιοδοτημένο αντιπρόσωπο.

 Παρακαλείστε να ακολουθείτε την εξής διαδικασία για να διατηρήσετε σε υψηλά επίπεδα την απόδοση του μηχανήματος:

- Αφαιρείτε τη σκόνη και τις βρωμιές με ένα ύφασμα ή μια βούρτσα.
- Μην καθαρίζετε το μηχάνημα με τρεχούμενο νερό ή πλυστικά υψηλής πίεσης.
- Μη χρησιμοποιείτε διαλυτικά (βενζίνη, οινόπνευμα κλπ.) για να καθαρίσετε τα συνθετικά μέρη του μηχανήματος, διότι μπορεί να υποστούν βλάβη.

## Καθάρισμα του σάκου

Αδειάζετε το σάκο μετά από κάθε χρήση.

1. Τινάζτε το σάκο καλά.
2. Γυρίστε τη μέσα πλευρά προς τα έξω και σκουπίστε καλά το εσωτερικό του σάκου.
3. Πλύνετε το σάκο αν είναι υπερβολικά λασπωμένος ή τουλάχιστο μια φορά το χρόνο, με το χέρι χρησιμοποιώντας σαπουνάδα.

 Αν το φερμουάρ του σάκου είναι σφικτό, τρίψτε ξηρό σαπουνί πάνω στο φερμουάρ.

 Για τη δική σας ασφάλεια να ελέγχετε τακτικά το σάκο για τυχόν ζημιές. Να αντικαθιστάτε αμέσως τους σάκους που έχουν υποστεί ζημιές.

## ΑΠΟΘΗΚΕΥΣΗ



**Αφαιρέστε την πρίζα από το μηχάνημα.**

- Αποθηκεύστε τον εξοπλισμό που δε θα χρησιμοποιήσετε σε ένα ξηρό, ασφαλές μέρος μακριά από τα παιδιά.
- Πριν από μια μακρά περίοδο αποθήκευσης, καθαρίστε προσεκτικά το μηχάνημα για να αυξήσετε τη διάρκεια ζωής του και να διασφαλίσετε την ομαλή λειτουργία του.

## ΠΙΘΑΝΑ ΠΡΟΒΛΗΜΑΤΑ

Πρόβλημα	Πιθανή Αιτία	Λύση
Το μοτέρ δεν ξεκινάει	⇒ Δεν υπάρχει παροχή ρεύματος (βλάβη στην τροφοδοσία) ⇒ Ελαττωματικό καλώδιο παροχής ρεύματος  ⇒ Ελαττωματικό μοτέρ ή διακόπτης	⇒ Ελέγξτε την ηλεκτρική ασφάλεια (10 A)  ⇒ Αντικαταστήστε το καλώδιο ή δώστε το σε έναν ηλεκτρολόγο να το ελέγξει. (Μη χρησιμοποιείτε ποτέ ελαττωματικά καλώδια!) ⇒ Επικοινωνήστε με τον κατασκευαστή ή με εξουσιοδοτημένο αντιπρόσωπο
Το υλικό δεν αναρροφάται κανονικά (μειωμένη απόδοση αναρρόφησης)	⇒ Το μηχάνημα είναι βουλωμένο  ⇒ Ο σάκος είναι υπερβολικά γεμάτος ⇒ Η ταχύτητα είναι ρυθμισμένη πολύ χαμηλά (μόνο για τα μηχανήματα με ρυθμιζόμενη ταχύτητα) ⇒ Το καλώδιο παροχής είναι πολύ μακρύ ή η διατομή του πολύ μικρή.	⇒ Διορθώστε το βούλωμα, ενδεχόμενα σέρβις ⇒ Αδειάστε το σάκο ⇒ Ρυθμίστε σε υψηλότερη ταχύτητα ⇒ Καλώδιο παροχής με διατομή τουλάχιστον 1,5 mm <sup>2</sup> και μέγιστο μήκος 25 m. Διατομή τουλάχιστον 2,5 mm <sup>2</sup> για μακρύτερα καλώδια.

## ΤΕΧΝΙΚΑ ΣΤΟΙΧΕΪΑ

Μοντέλο	LSH 2600
έτος κατασκευής	βλέπε τελευταία σελίδα
Ισχύς Μοτέρ	2600 W
Μοτέρ	Μοτέρ εναλλασσόμενου ρεύματος 230 V ~ 50 Hz
Ταχύτητα με περιοριστή στροφών	6000 – 14000 σ.α.λ.
Ροή αέρα φυσήματος (μέγιστη ταχύτητα αέρα)	270 χλμ./ώρα
Παροχή αέρα αναρρό-φησης (μέγιστη ροή αέρα)	720 m <sup>3</sup> /ώρα
Δονήσεις στα χέρια (EN1033/ DIN45675)	$a_{vhw} = < 3,96 \text{ m/s}^2$
Σάκος (όγκος)	45 λίτρα
Κατηγορία προστασίας	II – με μόνωση προστασίας <input type="checkbox"/>
Βάρος	3,6 κιλά
Ισχύς θορύβου L <sub>wA</sub> (2000/14/ EG)	Μετρημένη στάθμη πίεσης θορύβου 98,3 dB (A) Εγγυημένη στάθμη πίεσης θορύβου 102 dB (A)
Πίεση θορύβου L <sub>pA</sub> (2000/14/ EG)	87 dB (A)

## ΕΓΓΥΗΣΗ

Παρακαλούμε διαβάστε τους όρους της συνημμένης εγγύησης



A gépet nem szabad üzembe helyezni, amíg a jelen használati utasítást útmutatót el nem olvasta, valamennyi leírt tudnivalót figyelembe nem vett és a készüléket a leírtak szerint nem szerelte össze.

**Az utasítást a további használathoz kérjük megőrizni.**

## Tartalom

EK - megfeleléségi nyilatkozat	70
Szállítási terjedelem	70
A készülék leírása	70
Szimbólumok - Kezelési utasítás / Készülék	70 / 71
Üzemidők	71
Rendeltetésszerű alkalmazás	71
További kockázatok	71
Rezgés	72
Biztonságos munkavégzés	72
Összeszerelés	74
Üzembe helyezés	74
Műveleti útmutatások	74
Karbantartás és ápolás	76
Tárolás	76
Lehetséges zavarok	77
Műszaki adatok	77
Garancia	77
Pótalkatrészek	158

## EK - megfeleléségi nyilatkozat

Sz. (S-No.): 12606

A 2006/42 EK irányelvnek megfelelően

az

**ATIKA GmbH**

59227 Ahlen, Schinkelstraße 97, Németország

a fenti Irányelv előírásai szerint kizárólagos felelősséggel kijelenti, hogy az

**LSH 2600 Laubsauger, -bläser, -häcksler (lombszívó, -fújó, -apritó)**

**sorozatszám:** 000001 - 055000

megfelel a fenti Irányelv, továbbá az alábbi Irányelvek követelményeinek: **2004/108/EK, 2000/14/EK és 2011/65/EK.**

**A következő harmonizált szabványok kerültek alkalmazásra:**

IEC 60335-2-100:2002; EN 15503:2009; EN 62233:2008;  
EN 60335-1:2002+A11, A1:04+A12, A2:06+A13:08+A14:10 +A15 :11;  
EN 55014-1:2006+A1:2009+A2:2011;  
EN 55014-2:1997+A1:2001+A2:2008  
EN 61000-3-2:2006+A1:2009+A2:2009; EN 61000-3-3:2008

**A következő egyéb műszaki előírások és specifikációk alkalmazására került sor:** EK9-BE-50

**Megfeleléségi értékelési eljárás:** 2000/14/EK – V függelék.

Mért hangteljesítmény-szint  $L_{WA}$  98,3 dB (A).

Garantált hangteljesítményszín  $L_{WA}$  102 dB (A).

**A műszaki dokumentációért felelős személy:**

ATIKA GmbH – Műszaki Iroda – 59227 Ahlen, Schinkelstraße 97 – Németország

i.A.

i.A. G. Koppenstein, Tervező részleg vezetése

Ahlen, 17.04.2013

## Szállítási terjedelem

- A kicsomagolás után kérjük, ellenőrizze a karton tartalmának
- ▶ teljességét
- ▶ és esetleges szállítási sérüléseit

Kifogásait haladéktalanul közölje a kereskedővel, szállítóval ill. gyártóval. A későbbi reklamációkat nem áll módunkban elismerni.

- 1 készülék
- 1 tartóöv
- 1 kezelési útmutató
- 1 első szívócső
- 1 garancianyilatkozat
- 1 csavartasak
- 1 gyűjtőzsák
- 1 első fogantyú
- 1 kerekek tartóval
- 1 hátsó szívócső
- 1 szerelési útmutató

## A készülék leírása

- Vegye figyelembe a mellékelt szerelési Útmutató utasításait!

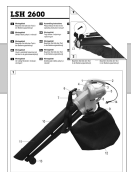

- 1 Fordulatszám-szabályozós
- 2 Fogantyú
- 3 Be-/kikapcsoló gomb
- 4 Biztonsági ragasztócímke
- 5 Készülék
- 6 Első fogantyú
- 7 Tartóheveder
- 8 Kábellazító
- 9 Állítókar
- 10 Hátsó szívócső
- 11 Első szívócső
- 12 Gyűjtőzsák
- 13 Kerekek tartóval
- 14 Hálózati csatlakozó

## Szimbólumok - Kezelési utasítás

- Fenyegető veszély vagy veszélyes helyzet.** Az itt leírt tudnivalók figyelmen kívül hagyása sérüléseket okozhat vagy dologi károkhoz vezethet.
- Fontos tudnivalók a szakszerű kezeléshez.** Az itt leírt tudnivalók figyelmen kívül hagyása zavarokhoz vezethet.
- Használati tudnivalók.** Az itt leírt tudnivalók segítenek Önnek minden funkció optimális kihasználásában.
- Szerelés, kezelés és karbantartás.** Itt pontos magyarázatot kap, mit kell tennie.

## Szimbólumok - Készülék

	Üzembe helyezés előtt a használati utasítás és biztonsági tudnivalók		Javítási, karbantartási és tisztogatási munkák előtt a motort állítsuk le és a hálózati dugót húzzuk ki.
	Járó motor mellett repülő elemek miatti veszély - a munkában részt nem		Vigyázzon, a forgó szerszám veszélyes lehet. járó motor mellett ne nyúljon be se
	vevő személyeket, valamint a házi és használatokat a veszélyeztetett területtől tartjuk távol.		kézzel, se lábbal a berendezés nyílásaiba.
	Viseljünk szem- és fülvédő eszközt.		Nedvességtől óvjuk.
	Ha a kábel sérült vagy összegabalyodott, húzza ki a csatlakozó dugót. Ne érintse meg a kábelt, ha az még nincs leválasztva a hálózatról.		

- A szíváson és fújáson kívül egyéb alkalmazás nem megengedett.
- A lombszívót, -fúvót, -aprítót kizárólag magán használatra tervezték, rendeltetésének megfelelően.
- A magán házi és kertterület céljaira készült készüléknek azok tekintendők, melyeket közléstítményekben, parkokban, sportlétesítményekben, valamint a mező- és erdőgazdaságban alkalmazni nem lehet.
- Minden ezt meghaladó használat nem-rendeltetészerűnek minősül. Az ebből eredő károkért a gyártó felelősséget nem vállal – ennek kockázatát kizárólag a használó viseli.
- A rendeltetésnek megfelelő használathoz tartozik még a gyár által előírt módon való használat-, karbantartás- és javítás valamint az útmutatóban olvasható biztonsági tudnivalók követése.
- A használathoz érvényes balesetelhárítási előírásokat, és az általánosan leismert munkaegészségügyi és biztonságtechnikai szabályokat be kell tartani.
- A lombszívó önkényes megváltoztatása az abból eredő bármilyen kárra vonatkozóan kizárja a gyári szavatosság érvényességét.
- A gépet csak olyan személy szerelheti, használhatja és tarthatja karban, akit azzal megbíztak, és akit a lehetséges veszélyekről tájékoztattak. Karbantartást csak gyárunk, vagy az általunk megnevezett vevőszolgálati műhely végezhet.
- A gépet robbanásveszélyes környezetben nem szabad használni és esőnek kitenni nem szabad.

## Üzemidők

Kérjük a regionális előírások betartását.

### Zaj elkerülésére vonatkozó tudnivalók:

A készülék bizonyos szintű zajterhelése elkerülhetetlen. A zajos munkavégzést úgy szervezze meg, hogy az engedélyezett és erre szolgáló időszakban történjen. Munka közben tartson szünetet, és a munkavégzés időtartamát a szükséges minimumra, korlátozza. Saját, és a környezetében tartózkodó személyek testi épségének védelme érdekében erre alkalmas hallásvédő eszközt kell hordani.

## Rendeltetészerű alkalmazás

- A lombszívó, -fúvó, -aprító csak könnyű és száraz anyagokhoz alkalmas, mint pl. lomb és olyan kerti hulladékok, mint fű, apró ágak és papírdarabkák.
- A szívó-, fúvó- és aprító funkció használata
  - ▶ nehéz anyagokhoz, mint pl.: fém, kövek, gallyak, fenyőtoboz vagy üvegcserepek
  - ▶ éghető anyagokhoz, mint pl.: cigarettacsikkek, faszén
  - ▶ gyúlékony, mérgező vagy robbanásveszélyes anyagokhoz kifejezetten tilos.
- A nehéz anyagok, mint pl. fémek, kövek, gallyak, fenyőtobozok vagy törött üveg szívása, fújása és aprítása kifejezetten kizárt.
- Testi veszélyeztetés kockázata miatt a készüléket soha ne használjuk egészségre ártalmas porokkal, folyadékokkal szennyezett területen vagy nedvesen szívóként.

## További kockázatok

A rendeltetés által meghatározott konstrukcióból adódóan valamennyi vonatkozó biztonsági rendelkezés betartása ellenére rendeltetészerű alkalmazás esetén is fennállhatnak még kockázatok.

A fennmaradó kockázatok minimálisra csökkenthetők, ha a „Biztonsági tudnivalókat”, a „Rendeltetészerű alkalmazást” valamint a használati utasítást követjük és hiánytalanul betartjuk.

A körültekintés és óvatosság csökkenti a személyi sérülések és a károk keletkezésének kockázatát.

- Figyelmen kívül hagyott vagy figyelmet elkerülő biztonsági intézkedések a kezelő sérüléseihez vagy a tulajdon káraihoz vezetnek.
- A gép követ és a földet erővel eldobhatja.
- Áram miatti veszélyeztetés nem szabályszerű elektromos csatlakozó kábelek alkalmazása esetén.
- Feszültség alatt lévő részek érintése nyitott elektromos szerkezeti elemek esetén
- Halláskárosodás hallásvédő nélküli hosszabb munka esetében. Továbbá minden megtett intézkedés ellenére is lehetnek nem nyilvánvaló maradék kockázatok.

Ezenkívül minden megtett intézkedés ellenére is fennállhatnak nem nyilvánvaló további kockázatok.



## Rezgés

Kéz-kar rezgés  $a_h = 3,96 \text{ m/s}^2$

A megadott rezgés kibocsátási értéket egy szabványos vizsgálati eljárással mérték. Ez az érték két elektromos szerszám összehasonlítására szolgál.

A megadott rezgés kibocsátási érték a várható rezgéshatás becslésére is alkalmas.

 A gép használata során észlelt tényleges rezgés kibocsátási érték eltérhet a kezelési utasításban foglalt, vagy a gyártó által megadott értéktől.

Ezt a következő tényezők befolyásolhatják, melyeket a gép használatbavétele előtt, ill. használata során figyelembe kell venni:

- Szakszerűen használják-e a gépet?
- A gép használati állapota rendben van-e?
- Fel vannak-e szerelve a tartó fogantyúk vagy a tartozékként beszerezhető rezgéscsökkentő fogantyúk, ezek szorosan illeszkednek-e a motortesthez?

Amennyiben a gép használata során kényelmetlen érzése támad, vagy a kezének bőre elszíneződött, azonnal szüntesse be a munkavégzést. Rendszeres időközönként tartson pihenő szünetet. Ha nem tart elegendő szünetet, karján és kezén rezgés okozta szindróma léphet fel.

Becsléssel meg kell állapítani a munkavégzés, illetve a gép használata során fellépő terhelés mértékét, és a pihenő szünetek időtartamát és gyakoriságát ennek függvényében kell meghatározni. Ily módon a teljes munkaidőre jutó terhelés mértékét lényegesen mérsékelni lehet. Csökkentse minimális mértékre a rezgés okozta kockázatokat. A gépet a kezelési utasításban foglaltaknak megfelelően ápolja. Amennyiben a gépet az átlagosnál gyakrabban használják vagy alkalmazzák, lépjen kapcsolatba a szakkereskedővel és igény esetén szerezzen be megfelelő rezgésvédő tartozékokat (fogantyút). Ne használja a gépet 10°C-nál alacsonyabb hőmérsékleten. Készítsen munkatervet, melynek alapján korlátozni lehet a rezgés okozta terhelést.

## Biztonságos munkavégzés

 Szakszerűtlen használatból a lombszívó veszélyessé válhat. Ha elektromos szerszámot használnak, akkor a tűz, áramütés és személyi sérülés elkerülésére követni kell az alapvető biztonsági rendszabályokat.

 Ezért a szerszám üzembe helyezése előtt olvassa el és vegye figyelembe a következő utalásokat, és szakmai egyesületének balesetelhárítási előírásait, illetve az adott ország biztonsági előírásait annak érdekében, hogy saját magát és másokat is a balesetektől megvédje.

 A biztonsági tudnivalókat minden olyan személynek adja tovább, aki a készülékkel munkát végez.

 A biztonsági tudnivalókat kérjük jól megőrizni.

- A használati utasítás segítségével már használat előtt ismerkedjen meg alaposan a készülékkel.
- Ne használja a készüléket olyan célokra, melyekre az nem rendeltetett (lásd „Rendeltetés szerű alkalmazás” és „Munkavégzés a lombszívóval”).

- Gondoskodjék biztonságos helyzetéről és mindig tartsa meg egyensúlyát. Ne hajoljon előre.
- Lejtős terepen mindig ügyeljen arra, hogy biztonságosan álljon.
- A készüléket csak lépésben haladva üzemeltesse, ne használja azt szaladva vagy futás közben.
- Legyen figyelmes. Figyeljen arra, amin dolgozik. Munkáját ésszerűen hajtsa végre. A gépet ne használja olyankor amikor fáradt vagy drog, alkohol vagy gyógyszer hatása alatt áll. A gép használatánál elég egy figyelmetlen pillanat ahhoz, hogy súlyos balesetet szenvedjen.
- Viseljen munka közben megfelelő munkaruhát:
  - ne viseljen bő ruhát vagy ékszert, mert azokat a mozgó gépkomponensek beránthatják
  - védőkesztyű és csúszásmentes munkacipő
  - lábszára védelmére hosszúnadrág.
  - Hosszú, lelógó hajjal ne álljon a beszívónyílás közelébe. Előfordulhat, hogy a készülék beszívja a haját. Adott esetben viseljen hajhálót.
- Viseljen személyi védőruházatot:
  - hallásvédelem (a munkahelyi zajnyomás a 85 dB (A) szintet meghaladhatja)
  - védőszemüveg
  - a por által okozott irritáció elkerülése érdekében javasoljuk, hogy hordjon arcvédőt.
- Munkahelyi környezetét tartsa rendben! A rendetlenség baleset forrása lehet.
- Hátramenetnél legyen óvatos. Botlásveszély!
- Ha idegen tárgyat talált el és az beakadt a gépbe, kapcsolja ki a gépet és távolítsa azt el belőle. A gép újbóli elindítása előtt ellenőrizze annak sérülésmentességét és végeztesse el az esetleg szükséges javítást
- Legyen figyelemmel a környezeti hatásokra:
  - A tárcsás csempevágó gépet ne használja vizes vagy nedves környezetben.
  - Óvja a gépet az esőtől.
  - Gondoskodjék a jó megvilágításról.
- Más személyt és állatot tartson távol a munkaterületétől. Ne engedje, hogy a szerszámot vagy annak kábelét más személy, főként gyermek megfogja.
- Szakítsa félbe a géppel végzett munkáját, ha másik munkaterületre való átállásnál a közelben gyermekek vagy háziállatok tartózkodnak.
- Ha idegen tárgyat talált el és az beakadt a gépbe, kapcsolja ki a gépet és távolítsa azt el belőle. A gép újbóli elindítása előtt ellenőrizze annak sérülésmentességét és végeztesse el az esetleg szükséges javítást.
- Más személyt és állatot tartson távol a munkaterületétől. Ne engedje, hogy a szerszámot vagy annak kábelét más személy, főként gyermek megfogja.
- Szakítsa félbe a géppel végzett munkáját, ha másik munkaterületre való átállásnál a közelben gyermekek vagy háziállatok tartózkodnak.
- A kezelő a készülék munkakörnyezetében felelős másokért.
- 16 év alatti gyermekek és fiatalok, valamint olyan személyek, akik a használati utasítást nem olvasták, a gépet nem kezelhetik.
- A gyermeket tartsuk távol a készüléktől.
- A készüléket mindaddig soha ne alkalmazza, amíg érdektelen személyek vannak a közelben.

- A használó a más személyekkel vagy azok tulajdonával történt balesetekért felelősséggel tartozik.
- A készüléket soha ne hagyja felügyelet nélkül.
- Ne terheljük túl a készüléket! A megadott teljesítménytartományban a készülékek jobban és biztonságosabban dolgoznak.
- A készüléket csak teljes és tökéletesen felhelyezett biztonsági berendezésekkel használja, és ne végezzen a készüléken olyan módosítást, ami a biztonságot hátrányosan befolyásolhatja.
- A készülék illetve a készülék részei nem módosíthatók.
- Soha ne hagyja a készüléket bekapcsolva, ha nem használja. A készülék kizárólag álló helyzetű használathoz készült.
- A készüléket vízzel spriccelni tilos. (Elektromos áram - veszélyforrás).
- Az alábbi esetekben kapcsolja ki a készüléket és a hálózati dugót húzza ki az aljzatból:
  - javítási munkálatok
  - karbantartási és tisztítási munkák
  - zavarok elhárítása
  - eltömődés megszüntetése
  - a csatlakozó vezetékek vizsgálata közben, hogy azok összetekeredtek vagy sérültek-e
  - szállítás
  - készülék elhagyása (rövid megszakítás esetén is)
  - szokatlan zörejek és vibrációk esetén
- Ápolja gondosan lombszívó gépét:
  - Figyeljen rá, hogy a szellőzőnyílások szabadon maradjanak.
  - Tartsa olajtól és zsírtól mentesen a fogantyút.
- Ellenőrizze a készüléket esetleges sérülések tekintetében:
  - A készülék további használata előtt a védőberendezések kifogástalan és rendeltetésszerű működését gondosan meg kell vizsgálni.
  - Ellenőrizni kell, hogy megsérültek vagy meghibásodtak-e alkatrészek. Minden alkatrész legyen feltétlenül szabályosan szerelve és azok valamennyi feltételnek feleljenek meg, hogy a kifogástalan üzemelés biztosított legyen.
  - A sérült védőberendezéseket és alkatrészeket szakszerűen, elismert szakműhelyben kell javíttatni vagy kicseréltetni, amennyiben a használati utasításban más megadva nincs.
  - A sérült vagy olvashatatlan biztonsági matricákat pótolni kell.
- A használaton kívüli gépeket száraz, lezárt helyiségben tárolja, ahol ahhoz gyermekek hozzá nem férhetnek.



- A csatlakozó vezetékek dugói és csatlakozó aljzatai gumiból, lágy PVC-ből vagy más hőre lágyuló, ugyanolyan mechanikai szilárdságú anyagból készüljenek, vagy ilyenekkel legyenek bevonva.
- A csatlakozó vezeték dugós csatlakozó része fröccsenő víz ellen védett legyen.
- A csatlakozó vezeték elhelyezésénél ügyeljen rá, hogy az ne legyen zavaró, ne zúzódjék, ne törjön meg és a csatlakozó dugó ne legyen nedves.
- Kábeldob használatánál a kábelt mindig teljesen tekerje le a dobrol.
- A csatlakozó vezetékek fektetése közben feltétlenül ügyeljünk arra, hogy azok ne nyomódjanak szét, ne törjenek meg és a dugós kapcsolat ne legyen vizes.
- Ne használja a kábelt olyan célokra, melyekre az nem rendeltetett. Óvja a kábelt hőtől, olajtól és éles peremektől.
- A csatlakozó dugót a konnektorból ne a kábelnél fogva húzza ki, és ne annál fogva hordozza a készüléket.
- Védekezzen az áramütés ellen. Ne érintsen meg munka közben földelt tárgyat (pl. csövet, fűtőtestet, tűzhelyet, hűtőszekrényt stb.).
- Ellenőrizze a hosszabbító kábelt rendszeresen és cserélje ki, ha megsérült.
- Ne használjon meghibásodott csatlakozó vezetékeket.
- A szabadban csak erre engedélyezett és megfelelő jelöléssel ellátott hosszabbító kábeleket alkalmazzon.
- Provizórikus elektromos csatlakozásokat ne alkalmazzon.
- A védőberendezéseket áthidalni vagy üzemben kívül helyezni soha nem szabad.
- A gépet hibaáram védőkapcsolón keresztül csatlakoztassa (30 mA-es legyen).

 Az elektromos csatlakoztatást ill. a készülék elektromos egységein végzendő javításokat csak engedélyezett villamossági szakember vagy valamely ügyfélszolgálatunk végezhet. A helyi előírásokat, elsősorban a védőintézkedésekre vonatkozóan, be kell tartani.

 A készülék egyéb részein végzendő javításokat a gyártó ill. valamely ügyfélszolgálat végezhet.

 Csak eredeti pótalkatrészeket alkalmazunk. Egyéb pótalkatrészek használata miatt a használót baleset érheti. Az ebből keletkező károkért a gyártó felelősséggel nem tartozik.

## Elektromos biztonság

- A csatlakozó vezeték kivitele feleljen meg az IEC 60 245 (H 07 RN-F) előírásnak és keresztmetszete legyen legalább
  - 1,5 mm<sup>2</sup>, 25 m kábelhosszúságig
  - 2,5 mm<sup>2</sup>, 25 m feletti kábelhosszúságnál
- A túl hosszú csatlakozó vezetékeken túlzott mértékű feszültségesés keletkezik. A motor már nem éri el a maximális teljesítményét és a gépnek csökken a működőképessége.

## Összeszerelés

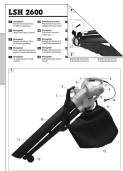

**⚠** Vegye figyelembe a mellékelt szerelési útmutató utasításait!

**⚠** A lombszívót csak a teljes összeszerelése után kapcsolja rá először a hálózatra.

### A szívócső felszerelése

- 2** Csatlakoztassa a rögzítővel ellátott kerekeket (13) kattanásig az első szívócsőre (11), és csavarja össze.
- 3** Aztán az első (11) és hátsó (10) szívócsövet dugja és csavarja össze.
- 4** Ez után csatlakoztassa a teljes szívócsövet (11 + 10) a készülékhez (5), és csavarja össze.

### Fogantyú rögzítése

- 5** Csatlakoztassa az első fogantyút (6) a készülék (5) megfelelő nyílásába, és kattanásig dugja be.

### A gyűjtőzsák rögzítése

- 6** Először a gyűjtőzsákot (12) az első végén akassza fel a hátsó szívócsőre (10).
- 7** Utána a gyűjtőzsákot (12) a hátsó végén akassza fel a készülékre (5).
- 8** Végül a gyűjtőzsák nyílását (12) illessze a készülék (5) megfelelő nyílásához.

### A tartóheveder rögzítése

- 9** Dugja a tartóheveder gyűrűjét (7) a készülék (5) megfelelő nyílásába, és csavarozza össze.

## Üzembe helyezés

- Győződjön meg arról, hogy a készülék teljesen és előírászerűen össze van szerelve.
- Ellenőrizze minden használat előtt:
  - a csatlakozó vezetékek esetlegesen hibás helyeit (repedések, vágások vagy hasonlók)
  - ⚠** meghibásodott vezetékeket soha ne használjon
  - ellenőrizze a készülék esetleges sérüléseit (lásd Biztonságos munkavégzés)
  - és hogy minden csavarkötés jól meg van-e húzva
  - a felfogó zsákot kopásra vagy minőségromlásra

### **i** Hálózati csatlakozás

- Hasonlítsa össze a készülék típuscímkéjén megadott feszültséget a hálózati feszültséggel és csatlakoztassa a készüléket a megfelelő és előírászerű csatlakozó aljzatra.
- Csatlakoztassa a készüléket 30 mA Fi-védőkapcsolóval (Hibaáram-védőkapcsoló).
- Ne használjon meghibásodott csatlakozó vezetékeket.

- Legalább 1,5 mm<sub>c</sub> keresztmetszetű, legfeljebb 25 m hosszú hálózati hosszabbító kábelt használjon a gép csatlakoztatásához.

### **i** Biztosíték: 10 A

### **🔧** A hosszabbító kábel feltevése

1. Dugja a hosszabbító kábel csatlakozóját a kombinált kapcsoló-dugó dugójára. (14)
2. Húzza át a hosszabbító kábelt hurokként a hosszabbító kábel húzásmentesítőn és akassza be. (8)
3. Vigyázzon, hogy a hosszabbító kábelnek kellő játéka legyen.

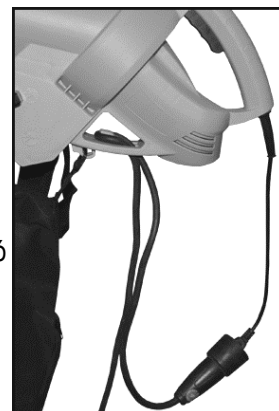

## Bekapcsolás / Kikapcsolás

A be-/kikapcsoló gomb a fogantyún található.

A lombszívó bekapcsolásához tartsa nyomva a gombot.

A lombszívó automatikusan kikapcsol, ha a nyomógombot elengedi.

Ne használjon olyan készüléket, amelynek a kapcsolóját nem lehet be- kikapcsolni. A sérült kapcsolót haladéktalanul javíttassa meg vagy cseréltesse ki arra alkalmas szakemberrel vagy a kijelölt vevőszolgálattal.

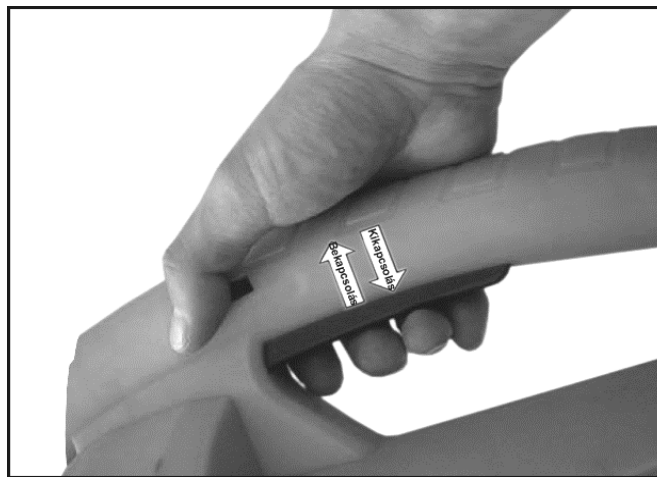

## Műveleti útmutatások

- ⚠** A használat előtt figyelmesen olvassa el a következőket:
  - a biztonsági utasításokat
  - a következő kiegészítő használati utasításokat
- Csak azon 16 évet betöltött személyek kezelhetik a készüléket, akik jelen használati utasítást olvasták és megértették.
- Viseljen mindig védőfelszerelést (védőszemüveg, védőrostély, kesztyű, hallásvédő, csúszásmentes lábbeli, hosszú nadrág, hosszú haj esetén hajháló), hogy a lehetséges sérülésektől megvédje.

- A munkát biztonságos és megtisztított helyen végezze. Távolítson el minden oda nem való tárgyat, mert azokat a gép erővel messzire eldobhatja.
- A nyírás megkezdése előtt győződjék meg róla, hogy
  - a munkaterületén más személy és állat nem tartózkodik,
  - hogy szükség esetén akadálytalanul hátraléphet,
  - hogy biztos testhelyzetet foglalhat el.
  - a fogantyúk és tartószervek szárazak és tiszták.
- A lombfűvés vagy -szívás előtt javasoljuk a következőket:
  - a szennyezések fellazításához használjon gereblyét és seprőt
  - a poros felületet enyhén nedvesítse meg.
- A szívó- / fűvócsövet soha ne irányítsa személyekre vagy állatokra. Ne fújjon tárgyakat abba az irányba, ahol személyek vagy állatok tartózkodnak.
- A közelben álló személyeknek legalább 5 méteres biztonsági távolságot kell betartaniuk.
-  Használja a teljes fűvóka-hosszabbítást annak érdekében, hogy a légáram a talaj közelében tudjon hatni.
- Vigyázat a felkavart és repkedő tárgyak miatt. Eközben különösen veszélyes a visszalökődési effektus falakról vagy házfalakról (pl. kövekre).
- Ha kavicsos vagy szilánkos területre ér, kapcsolja ki a készüléket.
- Nedves kezekkel vagy nedves időben soha ne üzemeltesse a készüléket.
- Ne helyezzen semmit kézzel a szívócső nyílásába.
- A csatlakozó vezetékét mindig a készülékkel ellentétesen, hátrafelé vezesse. Egyébként fennáll az elbotlás, elcsúszás vagy elesés veszélye.
- Soha ne üzemeltesse a készüléket
  - gyűjtőzsák nélkül,
  - a gyűjtőzsák cipzárjának zárása nélkül.

 Üzembe helyezés előtt győződjön meg róla, hogy a gyűjtőzsák fel van szerelve, nem sérült és nincs elhasználódva, valamint, hogy a cipzár össze van húzva.

## Használat szívó – aprító készülékként történő használatához

1. A váltókapcsolót állítsa szívó – aprító pozícióra.
2. A készüléket tartsa erősen a fogantyúnál fogva és a tartóövet helyezze a vállára úgy, hogy a készülék kellemes és biztonságos hordozása biztosított legyen.
3. Most kapcsolja be a készüléket.
4. Mozdassa a készüléket lassan és egyenletesen a szívandó anyag felé. A készüléket tilos a lombba belenyomni.
5. A szívóteljesítmény csökken, ha a gyűjtőzsák tele van. Kapcsolja ki a készüléket, a hálózati dugót pedig húzza ki a dugaszoló aljzatból. Nyissa ki a cipzárát és ürítse ki a gyűjtőzsákot.
6. A munka befejeztével állítsa a váltókapcsolót fűvásra, hogy a szívó – fűvócsőből eltávolítsa a bennmaradó anyagokat.



 **A lombot hamar szedjük fel!**– Tanácsos a lombot lehetőleg száraz időben és a lombohullást követő lehető leggyorsabban felszedni. A nedves lomb problémát jelent. Ugyanez érvényes a már rohadásnak indult vagy a nagyobb halomba rakott lomb esetében is.

## Használat fűvóként

1. Állítsa a váltókapcsolót fűvó pozícióra.
2. A készüléket tartsa erősen a fogantyúnál fogva és a tartóövet helyezze a vállára. Állítsa be a tartóövet úgy, hogy biztosított legyen a készülék kellemes és biztonságos hordozása.
3. Most kapcsolja be a készüléket.
4. Mozdassa a szívó- / fűvócsövet lendületesen, lassan és egyenletesen pár centiméterrel a talaj felett, egyik oldalról a másikra.



## Fordulatszám-szabályozós lombszívó

Ennél a kivitelezésnél szabályozható a motor fordulatszáma és ezzel a szívó- és fűvóteljesítmény is. Ön a fordulatszámot 6000 min<sup>-1</sup> és 14000 min<sup>-1</sup> között fokozatmentesen állíthatja be.

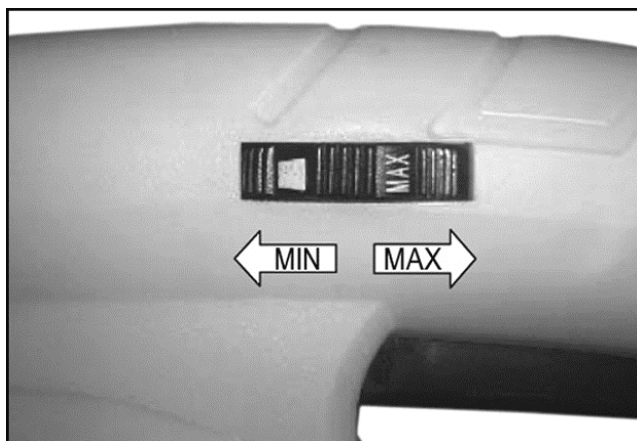

## Mit szívhatok és fújhatok?

### **IGEN**

könnyű és száraz anyagokat, pl. száraz lombot és kerti hulladékot, mint fű, apró ágak és papírdarabkák

### **NEM**

nehéz anyagokat, mint pl. fém, kövek, gallyak, fenyőtobozok vagy törött üveg

 **A készülékkel ne szívjon vagy fújjon égő, robbanó vagy füstölő tárgyakat, mint cigarettát, gyufát vagy parázsló hamut.**

 **Ne szívjon vagy fújjon folyadékokat, főként olyan éghető folyadékokat ne, mint a benzin. A készüléket ne is használja ilyen anyagok közelében.**

## Karbantartás és ápolás



**Minden karbantartási és tisztítási művelet előtt**

- Kapcsolja ki a gépet
- Várja meg, míg a gép leáll
- Húzza ki a konnektordugót.

Csak eredeti alkatrészt használjon. Más eredetű alkatrész előre nem látható károkhoz és balesethez vezethet.

Minden ezen túlmenő karbantartást csak a gyár vagy vevőszolgálati műhely végezheti.

A használaton kívüli gépet száraz, lezárt helyiségben tárolja, olyan helyen, ahol ahhoz gyermekek hozzá nem férhetnek.

**i** A lombszívó működőképességének megtartása érdekében kérjük az alábbiak betartását.

- Távolítsa el a port és szennyeződést egy ronggyal vagy ecsettel
- A gépet folyóvízzel vagy nagynyomású tisztítóval ne tisztítsa.
- A műanyag alkatrészeknél ne használjon oldószert (benzint, alkoholt, stb.), mert az megtámadhatja a műanyagot.

### A gyűjtőzsák tisztítása

**A gyűjtőzsákot minden használat után ki kell üríteni.**

1. Alaposan rázza ki a gyűjtőzsákot.
2. A belső oldalát fordítsa ki, hogy a gyűjtőzsákot ki tudja kefélni.
3. Erős szennyezettség esetén vagy évente legalább egy alkalommal enyhe szappanos oldatban kézzel mossa ki a gyűjtőzsákot.

**i** Ha a cipzár nehezen jár, kenje be a cipzárfogakat száraz szappannal.

**⚠** Saját biztonsága érdekében rendszeresen ellenőrizze a gyűjtőzsákot esetleges sérülések tekintetében. A sérült gyűjtőzsákot haladéktalanul cserélje ki.

## Tárolás



**Húzza ki a konnektordugót**

- A használaton kívüli gépet száraz, lezárt helyiségben tárolja, olyan helyen ahol ahhoz gyermekek hozzá nem férhetnek
- **Hosszabb tárolás előtt** legyen figyelemmel a következőkre, hogy a gép élettartamát meghosszabbítsa és biztosítsa annak könnyű kezelhetőségét.
  - végezzen alapos tisztítást
  - Ellenőrizze, hogy a készülék kifogástalan állapotban van-e, mivel egy hosszabb tárolást követően csak így biztosítható a megbízható működés

## Lehetséges zavarok

Probléma	lehetséges ok	elhárítás
A motor nem indul	<ul style="list-style-type: none"> <li>⇒ Nincs hálózati feszültség (áramkimaradás)</li> <li>⇒ Meghibásodott a csatlakozókábel</li>   <li>⇒ Motor vagy kapcsoló meghibásodott</li> </ul>	<ul style="list-style-type: none"> <li>⇒ Biztosíték ellenőrzése (10 A)</li> <li>⇒ Kábel cseréje ill. a kábel megvizsgálása (villamosági szakember)</li> <li>⚠ hibás kábeleket ne használjunk tovább</li> <li>⇒ A probléma megszüntetése érdekében forduljon a gyártóhoz vagy az általa megnevezett céghez (lásd Ügyfélszolgálatok jegyzéke).</li> </ul>
A szívandó anyagot nem húzza be rendszeren (csökkent szívóteljesítmény)	<ul style="list-style-type: none"> <li>⇒ Készülék eldugult ill. Akad</li> <li>⇒ Gyűjtőzsák túlságosan tele van</li> <li>⇒ A beállított fordulatszám túl alacsony (csak állítható fordulatszámú lombszívók esetében)</li> <li>⇒ A csatlakozó vezeték túl hosszú vagy túl kis keresztmetszetű.</li> <li>⇒ Dugasoló aljzat a főcsatlakozótól túl messze van és a csatlakozóvezeték keresztmetszete túl kicsi.</li> </ul>	<ul style="list-style-type: none"> <li>⇒ Szüntesse meg a dugulást, és szükség esetén hívja az ügyfélszolgálatot</li> <li>⇒ Gyűjtőzsák ürítése</li> <li>⇒ Magasabb fordulatszám beállítása</li>   <li>⇒ Csatlakozóvezeték legalább 1,5 mm<sup>2</sup>, maximum 25 m hosszú. Hosszabb vezeték esetén a kábelkeresztmetszet legalább 2,5 mm<sup>2</sup>.</li> </ul>

## Műszaki adatok

Modell	LSH 2600
Gyártási év	lásd az utolsó oldalon
Motorteljesítmény P <sub>1</sub>	2600 W
Motor	Váltakozó áramú motor 230 V ~ 50 Hz
Fordulatszám n (Fordulatszám-szabályozóval)	6000 – 14000 min <sup>-1</sup>
Fúvó-levegőáram (max. légsebesség)	270 km/h
Szívóteljesítmény (max. levegőmennyiség)	720 m <sup>3</sup> /h
Kéz-kar-vibráció (EN 1033/DIN 45675 szerint)	a <sub>vhw</sub> = < 3,96 m/s <sup>2</sup>
Gyűjtőzsák (térfogat)	45 l
Védelmi osztály	II - védőszigeteléssel ellátva <input type="checkbox"/>
Súly	3,6 kg
Hangteljesítményszint L <sub>WA</sub> (2000/14/EK szerint)	mért hangteljesítményszint 98,3 dB (A) garantált hangteljesítményszint 102 dB (A)
Hangnyomásszint L <sub>PA</sub> (2000/14/EK szerint)	87 dB (A)

## Garancia

Kérjük a mellékelt garancianyilatkozat figyelembe vételét.



**Stroj ne smijete pustiti u pogon prije, nego što pročitate ovu uputu za uporabu, ako ne slijedite sve naznačene upute i uređaj ne montirate kao što je opisano.**

**Uputu spremite za buduću uporabu.**

## Sadržaj

EG Izjava o usklađenosti	78
Obujam dostave	78
Opis uređaja	78
Simboli upute za uporabu / uređaja	78 / 79
Radna vremena	79
Svršishodna uporaba	79
Preostali rizici	79
Vibracije	79
Siguran rad	80
Sastavljanje	81
Puštanje u pogon	81
Naputci za rad	82
Održavanje i njega	83
Skladištenje	83
Moguće smetnje	84
Tehnički podaci	84
Garancija	84
Rezervni dijelovi	158

## EG Izjava o usklađenosti

Br. (S-No.): 12606  
odgovarajući smjernici: **2006/42 EU**

Ovime mi,  
**ATIKA GmbH**  
Schinkelstraße 97, 59227 Ahlen - Germany

s punom odgovornošću izjavljujemo da je ovaj proizvod  
**Laubsauger, -bläser, -häcksler (Uređaj za usisavanje,  
puhanje i sjeckanje suhog lišća) LSH 2600**  
Serijski broj: 000001 - 055000

usklađen s odredbama gore navedenih EU smjernica kao i s  
odredbama sljedećih smjernica:  
**2004/108/EU, 2000/14/EU i 2011/65/EU.**

**Primijenjene su sljedeće harmonizirane norme:**  
IEC 60335-2-100:2002; EN 15503:2009; EN 62233:2008;  
EN 60335-1:2002+A11, A1:04+A12, A2:06+A13:08+A14:10 +A15 :11;  
EN 55014-1:2006+A1:2009+A2:2011;  
EN 55014-2:1997+A1:2001+A2:2008  
EN 61000-3-2:2006+A1:2009+A2:2009; EN 61000-3-3:2008

**Primijenjene su sljedeći drugi tehnički propisi / specifikacije:**  
EK9-BE-50

**Megfelelőségi értékelési eljárás: 2000/14/EU – V függelék**

Izmjeren intenzitet buke  $L_{WA}$  98,3 dB (A)  
Zajamčen intenzitet buk  $L_{WA}$  102 dB (A)

**Opunomoćenik za sastavljanje tehničke dokumentacije:**  
ATIKA GmbH – Technisches Büro – Schinkelstr. 97 – 59227  
Ahlen – Germany

i.A.   
i.A. G. Koppenstein, Konstruktivsko vođenje

Ahlen, 17.04.2013

## Obujam dostave

-  Nakon ispakiranja sadržaj kartona pregledajte na
  - ▶ potpunost
  - ▶ evtl .oštećenja kroz transport

Reklamacije odmah prijavite trgovcu, distributeru ili proizvođaču. Kasnije reklamacije se ne priznaju.

- 1 uređaj
- 1 remen
- 1 vrećica za vijke
- 1 cijev za usisavanje naprijed
- 1 izjava o garanciji
- 1 uputa za uporabu
- 1 vrećica za primanje
- 1 držak naprijed
- 1 kotači s držačem
- 1 cijev za usisavanje pozadi
- 1 upute za montažu





## Opis uređaja

 **Obratite pozornost na priložene upute za montažu!**

- 1 Reguliranje broja okretaja
- 2 Drška
- 3 Prekidač za uključivanje/isključivanje
- 4 Sigurnosna etiketa
- 5 Uređaj
- 6 Držak naprijed
- 7 Pojas za nošenje
- 8 Držak kabla
- 9 Podesiva poluga
- 10 Cijev za usisavanje pozadi
- 11 Cijev za usisavanje naprijed
- 12 Vvreća
- 13 Kotači s držačem
- 14 Utikač



## Simboli upute za uporabu

-  **Prijeteće opasnosti ili opasne situacije.** Nepoštivanje ovih uputa može prouzrokovati ozljede ili oštećenja stvari.
-  **Važne upute za stručno rokovanje.** Nepoštivanje ovih uputa može prouzrokovati ozljede..
-  **Upute za korisnika.** Ove upute Vam pomažu da sve funkcije optimalno koristite.
-  **Montaža, posluživanje i održavanje.** Ovdje će Vam se točno objasniti, što morate učiniti.

## Simboli uređaja

	Prije puštanja u pogon pročitati i slijediti uputu za uporabu i upute sigurnosti.		Prije radova održavanja, popravka i čišćenja motor isključiti i izvući mrežni utikač.
	Opasnost kroz vitlajuće dijelove kod hodajućeg motora – osobe koje ne sudjeluju, kao i kućne i teretne životinje držati dalje iz područja opasnosti.		Pozor – rotirajući alat. Ruke i noge ne držati u otvorima, kada je stroj uključen.
	Nositi zaštitu za oči i uši.		Zaštititi od vlage
	Ako je vod oštećen ili savinut, izvucite utikač iz strujne mreže. Ne dodirujte kabel tako dugo dok ga ne isključite iz strujne mreže.		

## Radna vremena

Molimo poštivati regionalne propise.

### Informacije u vezi sprječavanja buke:

Nije moguće u potpunosti izbjeći opterećenje bukom prilikom rada ovog uređaja. Radove koji uzrokuju buku velikog intenziteta izvodite u dopuštenim i za to određenim vremenima. Pridržavajte se eventualnih propisanih vremena mirovanja i ograničite trajanje radova na najmanje moguću potrebnu mjeru. Za Vašu osobnu zaštitu i zaštitu osoba koje se nalaze u blizini mora se nositi prikladna zaštita za uši.

## Svršishodna uporaba

- Uređaj za usisavanje, puhanje, sjeckanje suhog lišća je prikladan samo za lagane i suhe materijale kao npr. suho lišće i vrtno otpatke kao trava, male graničice i komadići papira.
- Usisavanje, puhanje i sjeckanje
  - teških materijala, kao na primjer metala, kamenja, granja, šišarika ili razbijenog stakla
  - gorivih materijala kao npr. opušaka cigareta, uglja za roštilj
  - zapaljivih, otrovnih ili eksplozivnih materijala izričito se isključuje.
- Usisavanje, puhanje i sjeckanje teških materijala kao npr. metala, kamenja, debla, grana borova ili polomljenog stakla se izričito isključuje.
- Radi prijetnje opasnosti za tijelo uređaj nikada ne koristiti u područjima sa prašinama i tekućinama opasnim po život ili uređaj ne koristiti kao usisivač za tekućinu.
- Druge uporabe kao usisavanje ili puhanje nisu dozvoljene.

- Uređaj za usisavanje, puhanje i sjeckanje suhog lišća je koncipiran samo za privatnu uporabu prema svrsi uporabe.
- Uređajima za privatnu uporabu u kućanstvu i vrtu se smatraju oni uređaji, koji se ne koriste u javnim ustanovama, parkovima, sportskim igralištima i poljoprivredi.
- Svaka uporaba iznad toga vrijedi kao nesvršishodna. Za sve štete nastale iz toga proizvođač ne jamči – rizik snosi isključivo korisnik.
- Odgovarajuća namjenska primjena uključuje pridržavanje od proizvođača propisanih uvjeta za rad, održavanje i popravak i pridržavanje sigurnosnih naputaka koji se nalaze u uputi.
- Treba se pridržavati za pogon važećih dotičnih propisa za sprječavanje nesreće te ostalih opće priznatih radno medicinskih i sigurnosno tehničkih pravila.
- Proizvođač ne odgovara za bilo kakvu štetu koja bi mogla nastati zbog samovoljnih izmjena uređaj za usisavanje.
- Uređaj mogu za uporabu pripremati, upotrebljavati i održavati samo osobe, koje su za to osposobljene i koje su upoznate s opasnostima te vrste. Popravke smijemo vršiti samo mi odnosno od nas ovlaštena servisna mjesta.
- Stroj se ne smije koristiti u okolini izloženoj opasnosti od eksplozije ili izlagati kiši.

## Preostali rizici

 I kod svrsishodne uporabe usprkos pridržavanju svih jasnih sigurnosnih uputa, kroz konstrukciju određenu svrhom uporabe mogu postojati preostali rizici.

Preostali rizici se mogu smanjiti na minimum, ako «sigurnosne upute» i «svrsishodna uporaba» ne poštuju kao i čitava uputa za uporabu.

Osvrtanje i pažnja smanjuju rizik ozljede osoba i oštećenja.

- Ignoriranje sigurnosne mjere ili one, koje se ne poštuju, mogu dovesti kod ozljede korisnika ili oštećivanja imovine.
- Bacanje kamenja i zemlje.
- Ugrožavanje kroz struju, kod korištenja neispravnog električnog priključnog voda.
- Dodirivanje dijelova koji vode napon kod otvorenih električnih građevnih dijelova.
- Oštećivanje sluha kod dugotrajnijih radova bez zaštite sluha.

Nadalje bez obzira na sve mjere zaštite mogu postojati nevidljivi preostali rizici.

## Vibracije

Vibracije ruka-šaka  $a_h = 3,96 \text{ m/s}^2$

Navedena vrijednost emisije vibracije mjerena je u skladu s normiranim ispitnim postupkom i može se koristiti u svrhu uspoređivanja jednog električnog alata s nekim drugim.

Navedena vrijednost emisije vibracije može se koristiti također i za prvu procjenu opterećenja vibracijama.

 Stvarno prisutna vrijednost emisije vibracije za vrijeme korištenja stroja može odstupati od vrijednosti navedenih u Uputi za uporabu, odnosno od vrijednosti koje je naveo proizvođač.



Uzrok za to mogu biti sljedeći faktori utjecaja koji se moraju uzeti u obzir prije svakog odnosno za vrijeme svakog korištenja.

- koristi li se stroj ispravno
- je li stanje korištenja stroja u redu
- jesu li pridržne ručke i u danom slučaju opcionalne ručke protiv vibracija montirane i stoje li čvrsto uz tijelo stroja.

Ukoliko biste za vrijeme korištenja stroja na rukama ustanovili neprijatan osjećaj ili promjenu boje kože, smjesta prekinite s radom. Pravite dovoljno česte pauze za odmor. Ukoliko ne vodite računa o dostatnim pauzama za odmor može doći do sindroma vibracije šake i ruke.

Mora se izvršiti procjena stupnja opterećenja u ovisnosti o vrsti rada odnosno korištenja stroja i praviti dostatne pauze za odmor. Na taj način se stupanj opterećenja za cijelo vrijeme rada bitno smanjiti. Minimirajte svoj rizik kome ste izloženi kod vibracija. Njeguajte ovaj stroj u skladu s navodima u Uputama za uporabu. Ukoliko se stroj koristi češće, trebali biste stupiti u kontakt s Vašim specijaliziranim trgovcem i u danom slučaju nabaviti antivibracijsku opremu (ručke). Izbjegavajte korištenje stroja pri temperaturama od  $t=10^{\circ}\text{C}$  ili niže. Napravite radni plan kako bi se opterećenje vibracijama moglo ograničiti.

## Siguran rad

**⚠ uredaj za usisavanje mogu biti opasne ako se nepravilno koriste. Ako se koriste električni alati treba poštivati temeljne sigurnosne mjere opreza da bi se isključili rizici od požara, električnog udara i ozljeđivanja osoba.**

**⚠ Stoga pročitajte i pridržavajte se prije puštanja u pogon ovog proizvoda slijedećih naputaka, propisa za sprječavanje nesreća Vaše obrtničke komore odnosno u odgovarajućoj državi važećih sigurnosnih propisa da biste zaštitili sebe i druge od mogućih ozljeda.**

**i** Sigurnosne upute dajte svim osobama, koje rade sa uređajem.

**i** Dobro pohranite sigurnosne upute.

- Prije uporabe se uz pomoć upute za uporabu upoznajte sa uređajem.
- Uređaj koristite samo u one svrhe, u koje je namijenjen (vidi «svrsishodna uporaba» i «rad sa uređajem za usisavanje suhog lišća»)
- Pobrinite se za sigurno stajanje i stalno održavajte ravnotežu. Nemojte se nagnjati naprijed.
- Na strmim mjestima uvijek pazite na stabilnost.
- Uređajem radite samo koračnim tempom, nikad ne trčite.
- Budite pažljivi. Pazite što činite. Krenite s razumom na posao. Ne koristite stroj ako ste umorni ili pod utjecajem droga, alkohola ili lijekova. Trenutak nepažnje kod uporabe stroja može dovesti do ozbiljnih ozljeda.
- Nosite odgovarajuću radnu odjeću:
  - nikakvu široku odjeću ili nakit, oni mogu biti zahvaćeni od pokretnih dijelova
  - Rukavice i protuklizna obuća
  - Duge hlače za zaštitu nogu
  - Zaštitite dugu kosu i držite je podalje od usisnih otvora uređaja. Uređaj bi je mogao uvući kroz usisni otvor. Po potrebi nosite mrežicu za kosu.

- Nosite osobnu zaštitnu odjeću:
  - zaštita sluha (razina zvučnog tlaka na radnom mjestu može prekoračiti 85 dB (A))
  - zaštitne naočale
  - Preporučujemo da nosite zaštitu za lice kako biste izbjegli iritacije zbog prašine.
- Držite Vaše područje rada urednim! Nered može imati za posljedicu nesreće.
- Pazite pri hodanju unatrag. Opasnost pada!
- Ako naletite na strani predmet, isključite uređaj i zatim uklonite strani predmet. Prije nego što ponovno pokrenete uređaj, provjerite moguća oštećenja na njemu i obavite sve potrebne popravke
- Uzmite u obzir utjecaje okoline:
  - Uređaje ne upotrebljavati u vlažnoj ili mokroj okolini.
  - Uređaj ne izlažite kiši.
  - Pobrinite se za dobru rasvjetu.
- Pobrinite se, da su ostale osobe i životinje dovoljno udaljene od Vašeg radnog područja. Ne dopustite drugim osobama, pogotovo djeci, da dodiruju alat ili kabel.
- Prekinite rad sa strojem, ako su u blizini osobe, prije svega djeca ili domaće životinje i u slučaju promijene radnog područja.
- Poslužitelj je u području rada uređaja odgovoran naspram trećim osobama.
- Djeca i mladi ispod 16 godina i osobe, koje nisu pročitale uputu za uporabu, ne smiju posluživati stroj.
- Djecu držati dalje od uređaja.
- Uređaj nikada nemojte odložiti, dok se u blizini nalaze osobe koje ne sudjeluju u radu.
- Korisnik je odgovoran za nezgode sa drugim osobama ili njihovim vlasništvom.
- Uređaj nikada nemojte ostavljati bez nadzora.
- Uređaj nemojte preoptereti! U naznačenom području učinka će te raditi bolje i sigurnije.
- Uređaj koristite samo sa kompletnim i ispravno postavljenim zaštitnim napravama i ništa nemojte promijeniti na uređaju, što bi moglo uticati na sigurnost.
- Uređaj tj. dijelove uređaja ne izmijeniti.
- Uređaj nemojte nikada ostavljati uključen kad leži na strani. Uređaj je razvijen samo za rukovanje u uspravnoj poziciji.
- Uređaj ne prskati vodom. (izvor opasnost električna struja).
- Uređaj isključite i izvadite mrežni utikač iz utičnice kod:
  - radova popravka
  - radova održavanja i čišćenja
  - uklanjanja smetnji
  - uklanjanja začepjenja
  - pregleda priključnih vodova, da li su se isti zapetljali ili oštetili.
  - transport
  - napuštanje (i kod kratkotrajnog prekida)
  - neuobičajenih zvukova i vibracija
- Pažljivo nježite Vašu uređaj za usisavanje:
  - Pazite, da su otvori za zrak čisti.
  - Držite ručice suhe i slobodne od ulja i masti.
- Uređaj pregledajte na moguća oštećenja:
  - Prije dalje uporabe uređaja se sigurnosne naprave moraju pažljivo provjeriti na njihovo ispravno i svrsishodno funkcioniranje.





- Pregledajte, da li su dijelovi oštećeni ili defektni. Svi dijelovi moraju biti ispravno montirani i ispunjavati sve uvjete, kako bi se osigurao ispravan pogon.
- Oštećene zaštitne naprave i dijelovi se moraju dati popraviti ili zamijeniti od strane ovlaštene radionice, ukoliko u uputi za uporabu nije ništa drugo naznačeno.
- Oštećene ili nečitke sigurnosne naljepnice se moraju zamijeniti.
- Čuvajte nekorištene strojeve na suhom, zaključanom mjestu izvan dohvata djece.

### **Električna sigurnost**

- Izvedba priključnog voda prema IEC 60 245 (H 07 RN-F) sa presjekom žica od minimalno
  - 1,5 mm<sup>2</sup> kod dužine kabela **do** 25 m
  - 2,5 mm<sup>2</sup> kod dužine kabela **preko** 25 m
- Dugi i tanki priključni vodovi prouzrokuju pad napona. Motor ne dostiže više svoju maksimalnu snagu, funkcija stroja se smanjuje.
- Utikač i spojne kutije na priključnim vodovima moraju biti od gume, mekanog PVC-a ili drugog termoplastičnog materijala iste mehaničke sposobnosti ili prevučeni istim materijalom.
- Utični uređaj priključnog voda mora biti zaštićen od prskanja vode.
- Kod polaganja priključnog voda pripazite da ne smeta, da nije zaglavljen, presavinut i da se spoj utikača ne namoči.
- Kod uporabe kablenskog bubnja odmotajte kabel u potpunosti.
- Kabel nikada nemojte koristiti u svrhe, u koje nije namijenjen. Kabel zaštitite od vrućine, ulja i oštrih rubova.
- Ne koristite kabel za nošenje uređaja ili da biste izvukli utikač iz utičnice.
- Zaštitite se od električnog udara. Izbjegavajte dodir tijela s uzemljenim dijelovima (npr. cijevi, radijatori, štednjaci, frižideri itd.)
- Produžne kable redovno kontrolirajte i, ukoliko su oštećeni, dajte ih zamijeniti.
- Nemojte koristiti defektne priključne vodove.
- Na otvorenom koristite samo one produžne kablove, koji su za to odobreni i odgovarajuće označeni.
- Ne koristiti provizorne električne priključke.
- Zaštitne naprave nikada premostiti ili postaviti izvan pogona.
- Priključite stroj preko zaštitne strujne sklopke (30 mA).



 Električni priključak tj. popravci na električnim dijelovima moraju uslijediti kroz autoriziranog električara ili kroz naše servisno mjesto za kupce. Trebaju se slijediti mjesni propisi posebno što se tiče zaštitnih mjera.

 Popravci na drugim dijelovima uređaja trebaju uslijediti od proizvođača tj. jednog od njegovih servisnih mjesta za kupce.

 Koristiti samo originalne dijelove. Kroz uporabu drugih rezervnih dijelova mogu nastati nezgode za korisnika. Proizvođač ne jamči za štete nastale iz toga.

## Sastavljanje



-  Obratite pozornost na priložene upute za montažu!
-  Priključite usisavač za lišće na strujnu mrežu tek nakon što je kompletno montiran.

### Montiranje usisne cijevi

- 2** Utaknite kotače s držačem (13) do graničnika na prednju usisnu cijev (11) i navrnite ih.
- 3** Sada spojite prednju (11) i zadnju usisnu cijev (10) i zavrnite ih.
- 4** Nakon toga utaknite kompletnu usisnu cijev (10 + 11) u uređaj (5) i navrtanjem spojite jedno s drugim.

### Pričvršćivanje drške

- 5** Utaknite prednji držak (6) u odgovarajući otvor uređaja (5) i uglavite ga da sjede.

### Pričvršćivanje prihvatne vreće

- 6** Kao prvo prikvačite prihvatnu vreću (12) s prednjim krajem na stražnju usisnu cijev (10).
- 7** Nakon toga prikvačite prihvatnu vreću (12) sa zadnjim krajem na uređaju (5).
- 8** Na kraju natakните otvor prihvatne vreće (12) na odgovarajući otvor uređaja (5).

### Pričvršćivanje remena za nošenje

- 9** Proturite ušicu remena za nošenje (7) kroz predviđeni otvor uređaja (5) i zavrnite je.

## Puštanje u pogon

- Pregledajte da je uređaj kompletno i propisno montiran.
- Prije svake uporabe provjerite:
  - priključne vodove na defektna mjesta (pukotine, rezove i slično)
  -  nemojte koristiti defektne vodove
  - uređaj na moguća oštećenja (vidi siguran rad)
  - da li su svi vijčani spojevi pritegnuti.
  - ima li na vreći za sakupljanje istrošenih mjesta ili se njena kvaliteta smanjila

### **Mrežni priključak**

- Napon naznačen na pločici sa naznakom tipa uređaja usporedite sa mrežnim naponom i priključite uređaj u odgovarajuću propisnu utičnicu.
- Uređaj priključite preko jedne Fi-zaštitne sklopke (zaštitna sklopka struje kvara) 30 mA.
- Nemojte koristiti defektne priključne vodove.
- Upotrebjavajte do 25 m dug priključni kabel odn. produžni kabel s presjekom žica najmanje 1,5 mm<sup>2</sup>.

### **Osigurač: 10 A**

## Namještanje produžnog kabela

1. Priključak produžnog kabela umetnite u utikač na kombinaciji prekidač-utikač. (14)
2. Produžni kabel provucite kao luk kroz konektor i u njemu ga objesite. (8)
3. Pazite da će produžni kabel imati dovoljno kontaktne dužine.

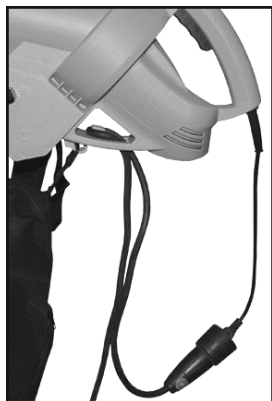

## Uključiti / Isključiti

Prekidač za uključivanje i isključivanje nalazi se u ručki.

Držite prekidač pritisnutim, da biste pokrenuli uređaj za usisavanje suhog lišća. Uređaj za usisavanje suhog lišća isključuje se automatski, čim pustite prekidač.

Ne upotrebljavajte stroj kod kojeg se prekidač ne da uključiti i isključiti. Oštećeni prekidači moraju odmah biti popravljani ili zamijenjeni od servisnog osoblja.

Škare za živicu opremljene su dvoručnim sigurnosnim isključenjem koje sprječava nenamjerno uključivanje.





## Naputci za rad



Prije početka s radom obratite pozornost na

- ▶ „Sigurnosne upute“
  - ▶ sljedeće dodatne upute za rad.
- Samo osobe preko 16. godina starosti, koje su pročitale i razumjele uputu za uporabu, smiju posluživati uređaj.
  - Nosite zaštitnu opremu (zaštitne naočale / vizir, rukavice, zaštitu za uši, cipele koje se ne klizu, duge hlače, mrežicu za dugu kosu) kako biste se zaštitili od mogućih ozljeda.
  - Pobrinite se za to da radno mjesto bude sigurno i pospremljeno. Predmete koje bi moglo bacati po zraku, uklonite s radnog područja.
  - Prije početka rada pobrinite se da:
    - se u radnom području neće nalaziti ostale osobe ili životinje
    - da ćete imati neometan odlazak s radnog područja
    - da ćete imati osiguran siguran položaj.
    - su ručke i držači suhi i čisti.

- Prije ispuhavanja/usisavanja preporučujemo:
  - da uklonite smeće grabljama i metlom
  - prašnjave površine malo navlažite
- Cijev za usisavanja / puhanje nikada nemojte usmjeriti na osobe ili životinje. Predmete nemojte puhati u smjeru, u kojem stoje gledaoci ili životinje.
- Gledaoci moraju biti u sigurnosnom razmaku od najmanje 5 m.
-  Upotrijebite cijeli produžetak sapnica za ispuhavanje kako bi struja zraka mogla djelovati tik uz tlo.
- Oprez od vitlajućih i okolo letećih predmeta. Posebno opasan je pri tome efekt povratnog udara na zidove ili zidove kuće (npr. kamenja).
- Isključite uređaj kada prelazite preko puteva sa šljunkom ili tucanikom.
- Uređaj nikada nemojte koristiti sa mokrim rukama ili kod vlažnog vremena.
- Nemojte ništa rukom puniti u otvor za usisavanje.
- Priključni vod uvijek vodite iza uređaja. Inače postoji opasnost od posmruća, klizanja ili padanja.
- Uređaj nikada nemojte koristiti
  - bez vrećice za primanje,
  - sa nezatvorenim zupčastim zatvaračem vrećice za primanje

 Prije puštanja u pogon se osigurajte, da je vrećica za primanje montirana, da nije oštećena ili istrošena i da je zupčasti zatvarač zatvoren.

## Upute za korištenje uređaja za usisavanje i sjeckanje

1. Preklopku postavite na položaj usisavanja – sjeckanja.
2. Uređaj čvrsto držite na ručki i prebacite remen za nošenje preko ramena. Remen za nošenje tako namjestite, da je zajamčeno udobno i sigurno nošenje uređaja.
3. Uključite uređaj.
4. Uređaj polako i ravnomjerno krećite preko materijala koji se treba usisavati. Uređaj nemojte gurnuti u suho lišće.
5. Učinak usisavanja se smanjuje, ako je vrećica za primanje puna. Uređaj isključite i iz utičnice izvadite mrežni utikač. Otvorite zupčasti zatvarač i ispraznite vrećicu za primanje.
6. Nakon završetka rada preklopnik namjestiti na puhanje, kako bi se iz cijevi za usisavanje / puhanje uklonili ostaci.

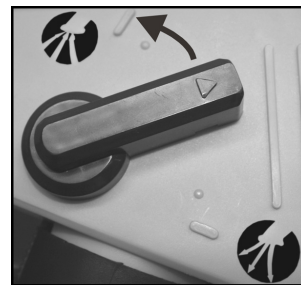

 **Suho lišće rano pokupiti!** - preporuča se, da se suho lišće po mogućnost kod suhog vremena pokupi i što je brže moguće nakon opadanja. Vlažno lišće predstavlja problem. Također i lišće, koje je počelo truniti ili koje leži na većoj hrpi.

## Uputa za korištenje kao puhalo

1. Preklopnik postavite na položaj za puhanje.
2. Uređaj čvrsto držite na ručci i prebacite remen za nošenje preko ramena. Remen za nošenje tako namjestite, da je zajamčeno udobno i sigurno nošenje uređaja.
3. Uključite uređaj.
4. Cijev za usisavanje / puhanje njišite polako i ravnomjerno nekoliko centimetara iznad poda od jednog mjesta prema drugom.



## Uređaj za usisavanje suhog lišća sa reguliranjem broj okretaja

Kod ove konstrukcije se broj okretaja motora, a time i učinak usisavanja i puhanje može regulirati. Broj okretaja možete kontinuirano namjestiti od 6000<sup>-1</sup> min do 14000 min<sup>-1</sup>

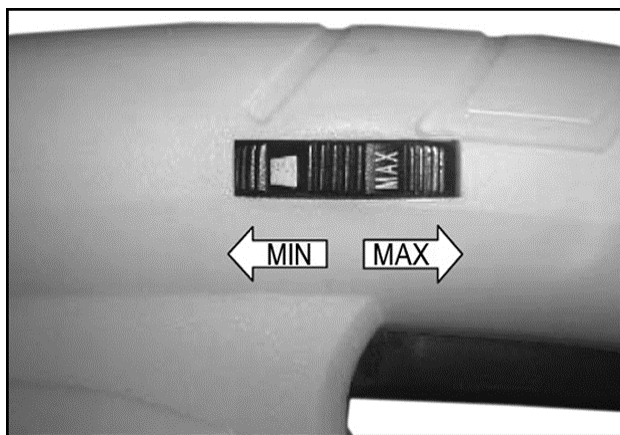

## Što mogu usisavati i puhati?

### DA

lagane i suhe materijale, npr. suho lišće, vrtno otpatke kao travu, manje grančice i komadiće papira.

### NE

teške materijale, ako npr. metal, kamenja, debla, grane bora ili polomljeno staklo.

**⚠ Sa uređajem nemojte usisavati ili puhati goruće, eksplozivne predmete ili predmete iz kojih se dimi kao cigarete, šibice ili vrući pepeo.**

**⚠ Nemojte usisavati ili puhati tekućine, posebno ne goruće tekućine kao što je to benzin. Ovaj uređaj nemojte ni koristiti u blizini takvih tekućina.**

## Održavanje i njega



**Prije svakog rada održavanja ili čišćenja**

- isključite stroj
- pričekajte, da se nit za rezanje zaustavi
- izvucite mrežni utikač.

Upotrijebite isključivo originalne dijelove. Drugi dijelovi mogu dovesti do nepredvidivih šteta i ozljeda.

Za održavanje i čišćenje odstranjeni sigurnosni uređaji moraju se obavezno ponovno propisno montirati i provjeriti.

Na osnovi toga radove na održavanju mogu izvoditi samo proizvođač ili servisna služba.

**i** Obratite pozornost na sljedeće, kako bi ste održali funkcionalnost svog uređaja za usisavanje suhog lišća.

- Prašinu i prljavštinu uklonite krpom ili kistom
- Ne čistite stroj tekućom vodom ili uređajima za čišćenje pod visokim tlakom.
- Za čišćenje plastičnih dijelova ne koristite razrjeđivače (benzin, alkohol isl.) jer mogu oštetiti te dijelove.

## Čišćenje vrećice za primanje

**Nakon svake uporabe skinite vrećicu za primanje.**

1. Vrećicu za primanje dobro istresite.
2. Unutrašnju stranu izvrite van, kako biste očistili vrećicu za primanje.
3. Vrećicu za primanje kod jakog onečišćenja ili najmanje jednom godišnje operite rukom u blagoj sapunici.

**i** Kod teškog hoda zupčastog zatvarača se zupci zupčastog zatvarača trebaju namazati suhim sapunom.

**⚠** Za svoju vlastitu sigurnost vrećicu za primanje redovno pregledajte na oštećenja. Oštećenu vrećicu za primanje odmah zamijenite.

## Skladištenje



**Izvucite mrežni utikač.**

- Držite nekorištene strojeve na suhom, zaključanom mjestu izvan dohvata djece.
- Zaštitna obloga za nož za rezanje postavite na nož za rezanje niti.
- Za produživanje radnog vijeka stroja i lakše rukovanje njime prije dužeg skladištenja poduzmite sljedeće:
  - Izvršite temeljito čišćenje.
  - Provjerite je li stroj u besprijekornom stanju, da bi i nakon dužeg skladištenja bilo osigurano pouzdano korištenje uređaja.

## Moguće smetnje

Problemi	Mogući uzroci	Uklanjanje
Motor se ne pokreće	<ul style="list-style-type: none"> <li>⇒ nedostaje mrežni napon (ispad struje)</li> <li>⇒ Priključni kabel defektan</li>   <li>⇒ Motor ili sklopka su defektni.</li> </ul>	<ul style="list-style-type: none"> <li>⇒ pregledati osigurač (10A)</li> <li>⇒ zamijeniti kabel tj .kabel dati pregledati (električar)</li> <li>⚠ defektni kabel više ne koristiti</li> <li>⇒ za uklanjanje problema se obratite proizvođaču ili firmi koju Vam on navede (vidi popis servisnih mjesta za kupce)</li> </ul>
Materijal koji se usisava se ne uvlači kako treba (uzmanjen učinak usisavanja)	<ul style="list-style-type: none"> <li>⇒ Uređaj je začepljen tj .Blokira</li> <li>⇒ Vrećica za primanje je puna</li> <li>⇒ namješteni broj okretaja je prenizak (samo sa uređajima za usisavanje suhog lišća sa reguliranjem broja okretaja koji se može kontinuirano namjestiti)</li> <li>⇒ Priključni vod preduh ili premal presjek</li> <li>⇒ Utičnica predaleko od glavnog priključka i premal presjek priljučnog voda.</li> </ul>	<ul style="list-style-type: none"> <li>⇒ Ukloniti začepljenje, eventualno pozvati servisnu službu</li> <li>⇒ Isprazniti vrećicu za primanje</li> <li>⇒ namjestiti veći broj okretaja</li>   <li>⇒ priključni vod najmanje 1,5 mm<sup>2</sup> maksimalno 25 m dug. Kod dužeg produžnog kabla presjek najmanje 2,5 mm<sup>2</sup>.</li> </ul>

## Tehnički podaci

Modell	LSH 2600
Godina gradnje	vidi posljednju stranicu
Učinak motora P <sub>1</sub>	2600 W
Motor	Izmjenični motor 230 V ~ 50 Hz
Broj okretaja n sa reguliranjem broja okretaja	6000 – 14000 min <sup>-1</sup>
Strujanje puhanja - usisavanja (maks .brzina zraka)	270 km/h
Učinak usisavanja (maks .količina zraka)	720 m <sup>3</sup> /h
Vibracije na ruci-šaci (po EN 1033/DIN 45675)	a <sub>vhw</sub> = < 3,96 m/s <sup>2</sup>
Vrećica za primanje (volumen)	45 l
Klasa zaštite	II – zaštitno izoliran <input type="checkbox"/>
Težina	3,6 kg
Razina snage zvuka L <sub>WA</sub> (po 2000/14/EG)	izmjerena razina snage zvuka 98,3 dB (A) garantirana snage zvuka 102 dB (A)
Razina zvučnog pritiska L <sub>PA</sub> (po 2000/14/EG)	87 dB (A)

## Garancija

Molimo Vas da obratite pozornost na priloženu izjavu o garanciji.



La macchina non deve essere messa in esercizio se non prima sono state lette le istruzioni per l'uso, tutte le indicazioni sono state osservate e l'apparecchio è stato montato come descritto.

Conservare queste istruzioni per l'uso per una eventuale consultazione successiva.

## Indice

Dichiarazione di conformità CE	85
Volume di fornitura	85
Descrizione dell'apparecchio	85
Simboli nelle istruzioni per l'uso / nell'apparecchio	85 / 86
Tempi di esercizio	86
Impiego conforme alle prescrizioni	86
Pericoli residui	86
Vibrazioni	87
Sicurezza durante il lavoro	87
Montaggio	88
Messa in funzione	89
Istruzioni di lavoro	89
Manutenzione e cura	91
Conservazione	91
Possibili disturbi	92
Dati tecnici	92
Garanzia	92
Pezzi di ricambio	158

## Dichiarazione di conformità CE

N. (S-No.): 12606

corrispondentemente alle direttive: **2006/42/CE**

Con la presente dichiariamo

**ATIKA GmbH**

Schinkelstraße 97, 59227 Ahlen – Germany

sotto la nostra responsabilità che il prodotto

**Laubsauger, -bläser, -häcksler (Aspiratrice, Soffiatrice, Trinciatrice di fogliame) LSH 2600**

Numero di serie: 000001 - 055000

è conforme alle disposizioni delle summenzionate Direttive CE, nonché alle disposizioni delle seguenti ulteriori Direttive: **2004/108/CE, 2000/14/CE e 2011/65/CE..**

Sono state applicate le seguenti norme armonizzate:

IEC 60335-2-100:2002; EN 15503:2009; EN 62233:2008;  
EN 60335-1:2002+A11, A1:04+A12, A2:06+A13:08+A14:10 +A15 :11;  
EN 55014-1:2006+A1:2009+A2:2011;  
EN 55014-2:1997+A1:2001+A2:2008  
EN 61000-3-2:2006+A1:2009+A2:2009; EN 61000-3-3:2008

Sono state applicate le seguenti ulteriori prescrizioni/specifiche tecniche: EK9-BE-50

Procedura di accertamento di conformità:

2000/14/CE - Appendice V.

Livello di potenza acustica misurato  $L_{WA}$  98,3 dB (A)

livello di potenza acustico garantito  $L_{WA}$  102 dB (A)

Incaricato della compilazione della documentazione tecnica:

ATIKA GmbH – ufficio tecnico – Schinkelstr. 97 – 59227 Ahlen – Germany

i.A.

G. Koppenstein, Direzione Costruzioni

Ahlen, 17.04.2013

## Volume di fornitura

- Dopo il disimballaggio del cartone controllare
- ▶ che il suo contenuto sia completo
  - ▶ l'eventuale presenza di danni causati dal trasporto

In caso di contestazioni informare subito il commerciante, il fornitore oppure il produttore. Le reclamazioni inoltrate successivamente non vengono accettate.

- 1 Unità
- 1 Cinta di trasporto
- 1 Confezione di viti
- 1 Parte anteriore tubo di aspirazione
- 1 Dichiarazione di garanzia
- 1 Sacchetto di raccolta
- 1 Aspiratrice
- 1 Parte anteriore dell'impugnatura
- 1 Ruote con supporto
- 1 Parte posteriore tubo di aspirazione
- 1 Istruzioni per il montaggio



## Descrizione dell'apparecchio

- Prestare attenzione alle istruzioni di montaggio allegate!

- 1 Regolazione del numero di giri
- 2 Impugnatura
- 3 Interruttore On/Off
- 4 Etichette di sicurezza
- 5 Unità
- 6 Parte anteriore dell'impugnatura
- 7 Cinta di trasporto
- 8 Dispositivo antitrazione
- 9 Commutatore
- 10 Parte posteriore tubo di aspirazione
- 11 Parte anteriore tubo di aspirazione
- 12 Sacco di raccolta
- 13 Ruote con supporto
- 14 Spina di alimentazione

## Simboli nelle istruzioni per l'uso

- Minaccia di pericolo oppure situazione pericolosa.** La mancata osservanza di queste indicazioni può avere come conseguenza degli infortuni oppure dei danni materiali.
- Indicazioni importanti per un impiego corretto.** La mancata osservanza di queste indicazioni può causare dei disturbi.
- Indicazioni per l'utente.** Queste indicazioni sono un valido aiuto per utilizzare in maniera ottimale tutte le funzioni.
- Montaggio, impiego e manutenzione.** Qui viene spiegato in maniera esatta quello che si deve fare.

## Simboli nell'apparecchio

 <p>Prima della messa in funzione leggere le istruzioni per l'uso e osservare scrupolosamente le indicazioni per la sicurezza in queste contenute.</p>	 <p>Prima di eseguire i lavori di manutenzione, riparazione e pulizia spegnere il motore ed estrarre la spina dalla presa di corrente.</p>
 <p>Pericolo a causa delle parti che possono essere scaraventate via quando il motore è in funzione –</p> <p>mantenere ad una distanza di sicurezza le persone non coinvolte nei lavori e gli animali domestici e da lavoro dalla zona di pericolo.</p>	 <p>Prestare particolare attenzione all'utensile rotante. Non tenere le mani e i piedi nelle aperture quando l'apparecchio è in funzione.</p>
 <p>Indossare gli occhiali di protezione e la protezione per l'udito.</p> <p>Staccare la spina se il cavo è danneggiato o aggrovigliato.</p>  <p>Non toccare il cavo se non è stato ancora scollegato dalla rete.</p>	 <p>Proteggere dall'umidità.</p>

## Tempi di esercizio

Osservare le normative regionali.

### Informazioni per la prevenzione dei rumori:

Oltre un certo grado non è possibile eliminare la rumorosità di questo apparecchio. Eseguire le attività particolarmente rumorose nelle ore consentite e stabilite per tale scopo. Attenersi agli intervalli di riposo e limitare la durata dei lavori allo stretto necessario. Per la protezione personale e di coloro che vi circondano è necessario indossare idonee cuffie di protezione.

## Impiego conforme alle prescrizioni

- L'aspiratrice, soffiatrice, trinciatrice è idoneo solo per i materiali leggeri ed asciutti, ad es. fogliame e rifiuti di giardinaggio asciutti come l'erba, piccoli rami e pezzettini di carta.
- Si esclude espressamente l'aspirazione, il soffiaggio e la triturazione di
  - ▶ materiali pesanti, come metallo, pietre, rami, pigne o vetri rotti
  - ▶ materiali ardenti, come ad esempio mozziconi di sigarette, carbonella
 sostanze infiammabili, tossiche o esplosive

- L'aspirazione, il soffiaggio e la trinciatura di materiali pesanti, come ad esempio il metallo, le pietre, i rami, le pigne oppure il vetro rotto sono esplicitamente escluse.
- A causa dei rischi per il pericolo della salute, l'apparecchio non deve essere mai usato in luoghi o zone con polveri e liquidi nocivi per la salute oppure come aspiratrice a umido.
- Altri impieghi diversi dall'aspirazione oppure il soffiaggio non sono ammessi.
- L'aspiratrice, soffiatrice, trinciatrice di fogliame è concepito solo per l'uso privato, corrispondentemente al suo scopo di applicazione.
- Vengono considerati apparecchi per l'uso domestico e per il giardinaggio, quegli apparecchi che non vengono usati negli impianti pubblici, parchi, impianti sportivi così come nel settore agricolo e forestale.
- Qualsiasi altro tipo di impiego differente da quello previsto viene considerato come non conforme alle prescrizioni. Per eventuali danni risultanti da un impiego diverso da quello prescritto, il produttore non si assume nessuna responsabilità - in questi casi il rischio è solo a carico dell'utente.
- Per utilizzo conforme alla finalità d'uso si intende anche l'osservanza delle condizioni di funzionamento, manutenzione e riparazione prescritte dal costruttore e il rispetto delle norme di sicurezza contenute nelle istruzioni per l'uso.
- Durante l'utilizzo della sega, attenersi inoltre alle norme antinfortunistiche in vigore, nonché a tutte le altre norme di sicurezza tecnica e di medicina del lavoro comunemente accettate.
- Il costruttore declina qualsiasi responsabilità per i danni di qualsiasi genere che dovessero risultare da modifiche all'aspiratrice apportate arbitrariamente dall'utente.
- L'apparecchio deve essere preparato, utilizzato e sottoposto a manutenzione solo da persone che ne abbiano acquisito familiarità e che siano a conoscenza dei rischi connessi. Gli interventi di riparazione devono essere eseguiti solo dai nostri tecnici oppure dai centri di assistenza da noi consigliati.
- La macchina non deve essere utilizzata in ambienti a rischio di esplosione o esposta alla pioggia.

## Pericoli residui

 Anche con un impiego conforme alle prescrizioni e l'osservanza di tutte le normative di sicurezza valide, possono tuttavia sussistere dei pericoli residui intrinseci dovuti al tipo di costruzione (necessaria per lo scopo di applicazione) della macchina.

Questi rischi di pericolo residuo possono tuttavia essere minimizzati, se vengono osservate tutte le "indicazioni di sicurezza" le "prescrizioni per l'impiego" e le "istruzioni per l'uso".

Un particolare riguardo e cautela riducono il rischio di lesioni per le persone e danni materiali.

- Le misure di sicurezza ignorate o non prese in considerazione per distrazione, possono causare, durante l'impiego dell'apparecchio, delle lesioni oppure dei danni materiali.

- Proiezione di pietre ed erba.
- Se non vengono utilizzati i conduttori dell'allacciamento elettrico prescritti sussiste il pericolo causato dalla corrente.
- Contatto con componenti sotto tensione quando le parti elettriche sono aperte.
- Danni all'udito in caso di lavori di lunga durata senza apposite protezioni.

Tuttavia, nonostante l'attuazione di tutti i provvedimenti possono sussistere dei pericoli residui non evidenti.

## Vibrazioni

Vibrazione mano-braccio  $a_h = 3,96 \text{ m/s}^2$

Il valore di emissione di vibrazioni indicato è stato misurato secondo una procedura di controllo standardizzata e può essere usato per confrontare utensili elettrici.

Tale valore può inoltre essere utilizzato per una valutazione preliminare dell'inquinamento da vibrazioni.

**⚠** Il valore di emissione di vibrazioni effettivo durante l'utilizzo delle macchine può differire da quello indicato nelle istruzioni per l'uso o dal produttore.

Ciò può dipendere dai seguenti fattori che occorre tenere in considerazione prima e durante l'utilizzo della macchina:

- il corretto utilizzo della macchina;
- le corrette condizioni d'uso della macchina;
- il corretto fissaggio delle maniglie e delle eventuali maniglie anti-vibrazione al corpo della macchina.

In caso di sensazione spiacevole o cambiamenti del colore cutaneo nella mano durante l'utilizzo della macchina, interrompere immediatamente il lavoro. Effettuare sufficienti pause. In caso di mancato rispetto delle pause si rischia di contrarre la sindrome da vibrazione mano-braccio.

Si raccomanda di effettuare una stima del livello di esposizione in rapporto al tipo di lavoro e all'utilizzo della macchina e di interporre adeguati intervalli di riposo. In questo modo è possibile ridurre sensibilmente il livello di esposizione durante l'intero orario di lavoro. Minimizzare il rischio provocato dalle vibrazioni. Aver cura della macchina seguendo le indicazioni fornite nelle istruzioni per l'uso. Qualora la macchina venga impiegata o utilizzata di frequente si raccomanda di contattare il proprio rivenditore specializzato e se necessario di munirsi di accessori anti-vibrazione (maniglie). Evitare l'utilizzo della macchina a una temperatura minore o uguale a 10°C. Concepire un piano di lavoro che permetta di ridurre l'esposizione alle vibrazioni.

## Sicurezza durante il lavoro

**⚠** L'utilizzo non conforme del aspiratrice può comportare pericoli. Se vengono utilizzati utensili elettrici, è necessario seguire le norme di sicurezza fondamentali al fine di escludere rischi di incendio, scosse elettriche e lesioni personali.

Prima della messa in funzione di questi utensili, leggere e osservare pertanto le seguenti norme e le norme antinfortunistiche della società di assicurazione contro gli infortuni ovvero le norme di sicurezza in vigore nei singoli paesi. In questo modo è possibile proteggere se stessi e gli altri contro il rischio di contusioni.

- i** Dare le indicazioni per la sicurezza anche alle altre persone che lavorano con la macchina.
- i** Custodire queste indicazioni per la sicurezza accuratamente per una ulteriore consultazione.
- Prima dell'impiego familiarizzare con l'apparecchio mediante l'aiuto delle istruzioni per l'uso.
- Non utilizzare l'apparecchio per scopi diversi da quelli previsti (vedere: "Impiego conforme alle prescrizioni e "Lavorare con l'aspiratrice di fogliame").
- Provvedere ad una posizione sicura e mantenere sempre l'equilibrio. Non inchinarsi.
- Adottare sempre una posizione sicura sui punti ripidi.
- Azionare l'apparecchio solo camminando, mai correndo.
- Agire con la massima attenzione. Prestare attenzione a quanto si sta per fare. Lavorare con coscienza. Non utilizzare l'apparecchio se si è stanchi o sotto l'influsso di droghe, alcool o medicinali. Un momento di disattenzione durante l'uso dell'apparecchio potrebbe infatti causare lesioni serie.
- Indossare indumenti di lavoro appropriati:
  - non indossare indumenti ampi o gioielli che potrebbero incastrarsi nelle parti mobili
  - Guanti e scarpe antiscivolo
  - Pantaloni lunghi per proteggere le gambe
  - Tenere i capelli lunghi e sciolti lontani dal foro di aspirazione. Potrebbero rimanere incastrati nel foro di apertura. Eventualmente indossare una retina.
- Indossare abbigliamento per la protezione personale:
  - protezione dell'udito (il livello di pressione acustica sul posto di lavoro può superare gli 85 dB (A))
  - occhiali di protezione
  - si raccomanda di indossare una maschera per evitare irritazioni dovute alla polvere.
- Tenere la zona di lavoro in ordine! Il disordine potrebbe causare incidenti.
- Prestare attenzione mentre si cammina all'indietro. Pericolo di inciampo!
- Se si incontrano corpi estranei, spegnere l'apparecchio e rimuovere il corpo estraneo. Tuttavia, prima di riaccendere l'apparecchio, verificare eventuali danni e fate eseguire le dovute riparazioni.
- Tenere in considerazione gli influssi ambientali:
  - Non usare la tagliapiastrelle radiale in ambienti umidi o bagnati.
  - Non esporre l'apparecchio alla pioggia.
  - lavorare esclusivamente in condizioni di visibilità sufficiente, garantire un'illuminazione adeguata.
- Tenere lontane altre persone e animali dall'area di lavoro. Non lasciare che altre persone, in particolare i bambini, tocchino l'utensile o il cavo.
- Interrompere l'utilizzo della macchina in prossimità di persone, soprattutto bambini o animali domestici, e quando si cambia area di lavoro.
- L'operatore è responsabile, nel campo di lavoro dell'apparecchio, nei confronti di terzi.
- I bambini e le persone di età inferiore ai 16 anni, i quali non hanno letto le istruzioni per l'uso, non devono utilizzare l'apparecchio.
- Mantenere i bambini lontano dall'apparecchio.
- Non usare mai l'apparecchio quando nelle immediate vicinanze ci sono delle persone estranee ai lavori.



- L'utente è responsabile per eventuali incidenti con altre persone oppure per i loro beni materiali.
- Non lasciare mai l'apparecchio senza sorveglianza.
- Non sovraccaricare l'apparecchio! Si lavora meglio e più sicuri nel campo di potenza prestabilito.
- Azionare l'apparecchio solo se i dispositivi di sicurezza sono montati correttamente e completamente, non modificare nell'apparecchio niente di tutto quello che potrebbe compromettere la sicurezza.
- Non modificare l'apparecchio oppure parti dell'apparecchio stesso.
- Non lasciare mai l'apparecchio acceso se è posizionato sul fianco. L'apparecchio è stato progettato esclusivamente per l'utilizzo in posizione verticale.
- Non spruzzare l'apparecchio con acqua. (fonte di pericolo: corrente elettrica).
- Disinserire l'apparecchio ed estrarre la spina di corrente dalla presa quando vengono eseguiti i seguenti lavori:
  - Lavori di riparazione
  - Lavori di manutenzione e pulizia
  - Rimozione di disturbi
  - Eliminazione degli intasamenti
  - Controllo dei conduttori di allacciamento, per verificare se questi sono attorcigliati oppure danneggiati.
  - Trasporto
  - Quando si abbandona l'apparecchio (anche per le brevi interruzioni)
  - Rumori e vibrazioni inconsuete.
- Utilizzare il aspiratrice con cura:
  - Assicurarsi che gli sfianti siano puliti.
  - Mantenere le maniglie asciutte e libere da olio e grasso.
- Controllare l'apparecchio per eventuali danneggiamenti:
  - Prima di rimettere l'apparecchio in funzione controllare accuratamente i dispositivi di sicurezza per il loro perfetto funzionamento conformemente alle prescrizioni.
  - Controllare se qualche componente è danneggiato oppure difettoso. Per garantire un esercizio sicuro e perfetto, tutti i componenti devono essere montati correttamente e tutte le condizioni devono essere soddisfatte.
  - I dispositivi di sicurezza e i componenti danneggiati devono essere riparati oppure sostituiti a regola d'arte da una officina specializzata e autorizzata, se nelle istruzioni per l'uso non viene indicato diversamente.
  - Le etichette adesive con le indicazioni per la sicurezza danneggiate o illeggibili devono essere sostituite.
- Conservare i dispositivi inutilizzati in un luogo asciutto e chiuso fuori dalla portata dei bambini.





## Sicurezza elettrica

- Esecuzione della linea di allacciamento secondo EC 60245 (H 07 RN-F) con una sezione del conduttore di almeno:
  - ⇒ 3 x 1,5 mm<sup>2</sup> con una lunghezza del cavo fino a 25 m
  - ⇒ 3 x 2,5 mm<sup>2</sup> con una lunghezza del cavo di oltre 25 m
- I cavi di allacciamento lunghi e sottili producono una caduta di tensione. Il motore non raggiunge più la sua

massima potenza e la funzione dell'apparecchio viene ridotta.

- Le spine e le prese di accoppiamento dei cavi di allacciamento devono essere di gomma, PVC morbido oppure altri materiali termoplastici che presentano la stessa resistenza meccanica, oppure rivestiti con questo materiale.
- La presa a innesto del cavo di allacciamento deve essere protetta contro gli spruzzi d'acqua.
- Per la posa dei cavi di allacciamento osservare, che questi non vengano schiacciati, piegati e che la presa a innesto non si bagni.
- In caso d'uso di una bobina per cavi, svolgere completamente il cavo.
- Non utilizzare il cavo per scopi per i quali esso non è previsto. Proteggere il cavo dal caldo, dall'olio e dagli spigoli vivi.
- Non utilizzare il cavo per trasportare e appendere né per disinserire la spina dalla presa.
- L'utente deve proteggere se stesso dalle scariche elettriche. Evitare il contatto del corpo con parti messe a terra (ad es. tubi, radiatori, fornelli, frigoriferi, ecc.).
- Controllare ad intervalli regolari i cavi di prolunga e sostituirli se questi sono danneggiati.
- Non utilizzare nessun cavo di allacciamento difettoso.
- Per il lavoro all'aperto, utilizzare solo un cavo di prolunga approvato per questo scopo e corrispondentemente contrassegnato.
- Non usare allacciamenti elettrici provvisori.
- Non cavallottare (escludere) mai i dispositivi di protezione oppure non metterli mai fuori servizio.
- Collegare l'apparecchio con l'interruttore di sicurezza per correnti di guasto (30 mA).

 L'allacciamento elettrico oppure le riparazioni dei componenti dell'apparecchio devono essere eseguiti da un elettrotecnico specializzato ed autorizzato oppure da uno dei nostri servizi per l'assistenza clienti. Osservare le normative locali ed in particolare quelle relative alle misure di protezione.

 Le riparazioni su altre parti dell'apparecchio devono essere eseguite dal produttore oppure da uno dei suoi servizi per l'assistenza clienti.

 Usare solo pezzi di ricambio originali. L'impiego di altri pezzi di ricambio possono causare degli incidenti per l'utente. Il produttore esclude qualsiasi responsabilità per i danni causati dall'impiego di altri pezzi di ricambio non originali.

## Montaggio

 Prestare attenzione alle istruzioni di montaggio allegate!

 Collegare l'aspiratore di foglie alla rete di alimentazione solo dopo l'assemblaggio completo.



### Montaggio del tubo di aspirazione

- 2** Applicare le ruote con il supporto(13) fino all'arresto sul tubo di aspirazione anteriore (11) e avvitare.

**3** Unire il tubo di aspirazione anteriore (11) con quello posteriore (10) e avvitare.

**4** Inserire il tubo di aspirazione completo (10 + 11) nell'unità (5) e avvitarli insieme.

### Fissaggio dell'impugnatura

**5** Inserire l'impugnatura anteriore (6) nell'apposita apertura dell'unità (5) e farla scattare in posizione.

### Fissaggio del sacco di raccolta

**6** Innanzitutto agganciare l'estremità anteriore del sacco di raccolta (12) al tubo di aspirazione posteriore (10).

**7** Agganciare successivamente l'estremità posteriore del sacco di raccolta (12) all'unità (5).

**8** Applicare infine l'apertura del sacco di raccolta (12) alla corrispondente apertura dell'unità (5).

### Fissaggio della cinghia di trasporto

**9** Infilare l'occhiello della cinghia di trasporto (7) nell'apposita apertura dell'unità (5) e avvitarlo.

## Messa in funzione

- Assicurarsi, che l'apparecchio sia stato montato completamente e conformemente alle prescrizioni.
- Tutte le volte che si usa l'apparecchio, controllare prima:
  - I cavi di allacciamento per eventuali punti difettosi (fessurazioni, tagli oppure simili)
  - ⚠ Non utilizzare nessun cavo di allacciamento difettoso
  - L'apparecchio per eventuali danneggiamenti (vedere "Sicurezza durante il lavoro")
  - Se tutti i collegamenti a vite sono stretti saldamente
  - Il sacco di raccolta per verificare se è usurato o se presenta problemi di qualità

### **i** Allacciamento alla rete

- Confrontare il valore della tensione riportato sulla targhetta dell'apparecchio con il valore della tensione di rete e collegare l'apparecchio nella corrispondente presa in modo conforme alle disposizioni.
- Collegare l'apparecchio mediante un interruttore di protezione (interruttore automatico per correnti di guasto) 30 mA.
- Non utilizzare nessun cavo di allacciamento difettoso.
- Utilizzare il cavo di collegamento o di prolunga con una sezione del filo di almeno 1,5 mm<sup>2</sup> fino a 25 m di lunghezza.

### **i** Protezione: 10 A

### **🔌** Collegamento del cavo di prolunga

1. Inserire l'attacco del cavo di prolunga sulla spina della combinazione interruttore-spina. (14)
2. Tirare il cavo di prolunga sotto forma di cappio attraverso il dispositivo antitrazione del cavo e appenderlo. (8)
3. Verificare che il cavo di prolunga abbia un gioco sufficiente.

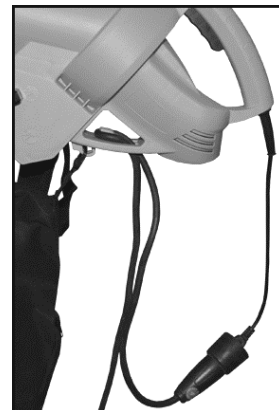

### Accensione / Spegnimento

L'interruttore On/Off si trova sull'impugnatura dell'apparecchio.

Tenere l'interruttore premuto per azionare l'aspiratore di foglie. L'aspiratore di foglie si spegne automaticamente non appena si rilascia l'interruttore.

Non utilizzare apparecchi il cui interruttore sia difficile da attivare e disattivare. Gli interruttori danneggiati devono essere immediatamente riparati o sostituiti dal servizio clienti. Il tagliasiepi non possiede alcun dispositivo di sicurezza di disinserione a due mani che impedisca un'accensione accidentale.

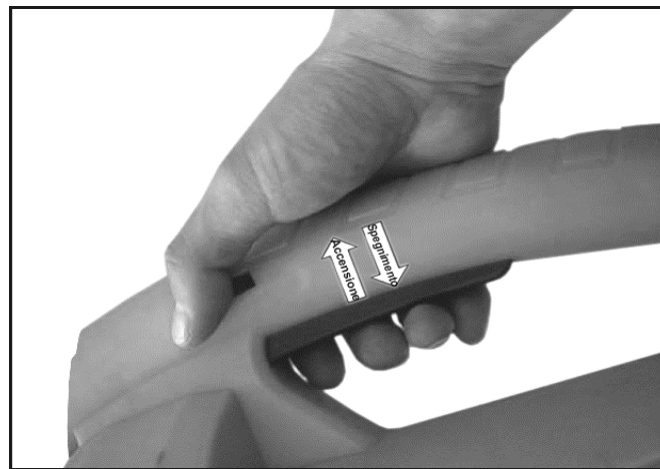

## Istruzioni di lavoro

- ⚠ Prima di iniziare i lavori, prestare attenzione
  - ▶ alle "Norme di sicurezza;"
  - ▶ alle seguenti istruzioni di lavoro supplementari.
- L'apparecchio può essere usato solo da persone con un'età maggiore di 16 anni, le quali hanno letto e compreso le istruzioni per l'uso.
- Indossare l'equipaggiamento di protezione (occhiali/visiera di protezione, guanti da lavoro, protezione per l'udito, scarpe antisdrucciolevoli, pantaloni lunghi, retina per i capelli lunghi), in maniera tale da proteggersi da possibili lesioni.
- Accertarsi che l'area di lavoro sia sicura e sgombra. Rimuovere gli oggetti che possono essere scagliati via dall'area di lavoro.

- Prima di iniziare il lavoro assicurarsi che:
  - nell'area di lavoro non sostino altre persone o animali;
  - non ci siano ostacoli dietro l'utilizzatore mentre indietreggia;
  - garantire un supporto sicuro.
  - le impugnature e i supporti siano asciutti e puliti.
- Prima del soffiaggio o dell'aspirazione consigliamo:
  - di utilizzare il rastrello e la scopa per togliere la sporcizia;
  - di inumidire leggermente le superfici impolverate.
- Non orientare mai il tubo di aspirazione/soffiaggio verso le persone oppure gli animali. Non soffiare oggetti in direzioni dove si trovano persone oppure animali.
- Le persone che osservano il lavoro devono stare ad una distanza minima di 5 m.
-  Utilizzare il prolungamento completo dell'ugello per indirizzare la corrente d'aria verso il terreno.
- Fare attenzione con gli oggetti sollevati (in vortice) e volanti tutt'intorno. Particolarmente pericoloso è l'effetto di contraccolpo nelle mura oppure nelle pareti della casa (ad es. le pietre).
- Spegnere l'apparecchio se si attraversano strade di ghiaia o di pietrisco.
- Non usare l'apparecchio quando si hanno le mani bagnate oppure con un tempo atmosferico umido.
- Non infilare niente manualmente nel foro di aspirazione.
- Posizionare il cavo di allacciamento sempre verso dietro rispetto all'apparecchio. Altrimenti sussiste il pericolo di inciampare, scivolare oppure cadere.
- Non usare mai l'apparecchio:
  - senza sacchetto raccogliitore,
  - con la cerniera lampo del sacchetto raccogliitore aperta.

 Prima della messa in funzione assicurarsi, che il sacchetto di raccolta sia montato, che non sia danneggiato oppure consumato e che la cerniera lampo sia chiusa.

## Indicazioni per l'impiego come apparecchio di aspirazione/ trinciatura

1. Mettere il commutatore nella posizione di aspirazione/ trinciatura.
2. Mantenere l'apparecchio fermo dal manico e mettere la cinghia in spalla. Regolare la cinghia in maniera tale da garantire una posizione dell'apparecchio gradevole e sicura.
3. Inserire l'apparecchio.
4. Muovere l'apparecchio, sul materiale da aspirare, in modo uniforme e lentamente. Non premere l'apparecchio nel fogliame.
5. Se il sacchetto di raccolta è pieno, la potenza di aspirazione si riduce. Disinserire l'apparecchio ed estrarre la spina di corrente dalla presa. Aprire la cerniera lampo e svuotare il sacchetto di raccolta.
6. Quando il lavoro è stato concluso, mettere il commutatore su soffiaggio in maniera tale da rimuovere i resti dal tubo di aspirazione/soffiaggio.

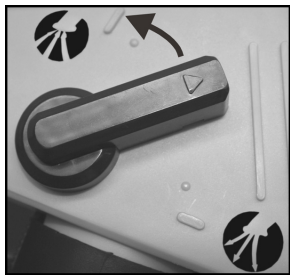

 **Raccolta tempestiva del fogliame!** – È consigliabile raccogliere il fogliame possibilmente con delle condizioni atmosferiche asciutte e più in fretta possibile, subito dopo la caduta del fogliame stesso. Il fogliame umido rappresenta un problema. Anche il fogliame che ha iniziato a decomporsi oppure depositato a grandi ammassi rappresenta un problema.

## Indicazioni per l'impiego come apparecchio di soffiaggio

1. Mettere il commutatore nella posizione di soffiaggio.
2. Mantenere l'apparecchio fermo dal manico e mettere la cinghia sulla spalla. Regolare la cinghia in maniera tale da garantire una posizione dell'apparecchio gradevole e sicura.
3. Inserire l'apparecchio.
4. Muovere il tubo di aspirazione/soffiaggio, lentamente ed uniformemente ad una distanza di un paio di centimetri dal suolo, e da un lato verso l'altro.



## Aspiratrice di fogliame con regolazione del numero di giri

Questa versione consente di regolare il numero di giri del motore e quindi la potenza di aspirazione e di soffiaggio. Il numero di giri può essere regolato in modo continuo da 6000 min<sup>-1</sup> a 14000 min<sup>-1</sup>.

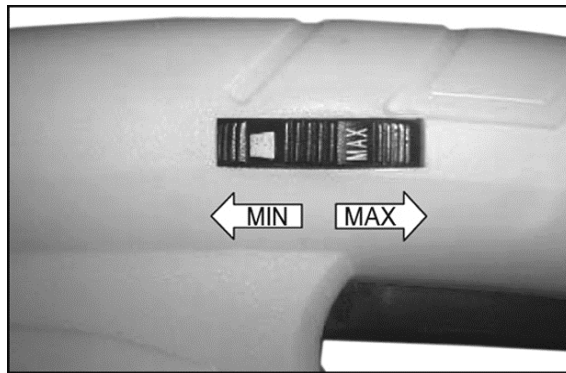

## Che cosa si può aspirare e soffiare ?

**SI**  
Materiali leggeri ed asciutti, ad es. fogliame e rifiuti di giardinaggio asciutti come l'erba, ramoscelli e pezzettini di carta.

**NO**  
Materiali pesanti, come ad esempio il metallo, le pietre, i rami, le pigne oppure i frantumi di vetro.

 **Non aspirare oppure soffiare con l'apparecchio oggetti ardenti, esplosivi oppure fumanti come ad es. le sigarette, i fiammiferi oppure la cenere calda.**

 **Non aspirare o soffiare nessun liquido, particolarmente quelli infiammabili come la benzina. Non usare mai l'apparecchio in prossimità di simili sostanze.**

## Manutenzione e cura



Prima di ogni intervento di manutenzione e pulizia

- Spegnerne l'apparecchio
- Attendere l'arresto l'apparecchio
- Disinserire la spina di alimentazione

Utilizzare solo pezzi originali. Pezzi diversi potrebbero causare danni e lesioni imprevedibili.

Ogni intervento di riparazione diverso deve essere eseguito soltanto dal produttore o dal servizio di assistenza.

Conservare i dispositivi inutilizzati in un luogo asciutto e chiuso lontano dalla portata dei bambini.

**i** Per mantenere efficiente la funzionalità dell'aspiratrice di fogliame, osservare quanto segue.

- Rimuovere la polvere e le impurità con uno straccio o un pennello.
- Non pulire la macchina con acqua corrente o idropulitrici.
- Non utilizzare solventi (benzina, alcool, ecc.) per le parti in plastica, in quanto possono danneggiarle.

## Pulitura del sacchetto di raccolta

Dopo ogni impiego svuotare il sacchetto di raccolta.

1. Scuotere bene il sacchetto di raccolta.
2. Girare la parte interna del sacchetto di raccolta verso l'esterno e spazzolarlo.
3. Se il sacchetto di raccolta è particolarmente sporco, oppure almeno una volta l'anno, lavare a mano il sacchetto con dell'acqua saponata non aggressiva.

**i** Se la cerniera lampo scorre con difficoltà, passare sui denti della cerniera del sapone asciutto.

**!** Per motivi di sicurezza, controllare regolarmente il sacchetto di raccolta per eventuali danneggiamenti. Sostituire subito un eventuale sacchetto di raccolta danneggiato.

## Conservazione



Disinserire la spina di alimentazione.

- Conservare i **dispositivi inutilizzati** in un luogo asciutto e chiuso lontano dalla portata dei bambini.
- Posizionare il coprilama sulla lama.
- **Prima di un periodo di conservazione di lunga durata** prestare attenzione a quanto segue per prolungare il ciclo di vita della macchina e garantire un facile azionamento della stessa:
  - Effettuare una pulizia di fondo.
  - Per garantire un utilizzo affidabile dell'apparecchio dopo uno stoccaggio prolungato, controllare che la macchina sia in condizioni perfette.

## Possibili disturbi

Problema	Possibili cause	Rimedio
Il motore non entra in funzione	<ul style="list-style-type: none"> <li>⇒ Mancala tensione di rete (mancanza di corrente).</li> <li>⇒ Il cavo di allacciamento è difettoso.</li> <li>⇒ Motore oppure interruttore difettoso.</li> </ul>	<ul style="list-style-type: none"> <li>⇒ Controllare la protezione (10 A).</li> <li>⇒ Sostituire il cavo oppure lasciare controllare il cavo (tecnico specializzato in elettrotecnica). ⚠ I cavi difettosi non devono più essere utilizzati</li> <li>⇒ Per la rimozione dei disturbi, rivolgersi al produttore oppure ad un'azienda da lui autorizzata (vedere la lista dei servizi di assistenza clienti).</li> </ul>
Il materiale da aspirare non viene aspirato correttamente (potenza di aspirazione ridotta)	<ul style="list-style-type: none"> <li>⇒ L'apparecchio è occluso oppure bloccato.</li> <li>⇒ Il sacchetto di raccolta è troppo pieno.</li> <li>⇒ Il numero di giri impostato è troppo basso (solo nelle aspiratrici di fogliame con la regolazione del numero di giri regolabile in modo continuo).</li> <li>⇒ Cavo di allacciamento troppo lungo oppure con una sezione insufficiente.</li> <li>⇒ Presa di corrente troppo lontana dall'allacciamento principale e sezione del cavo di allacciamento insufficiente.</li> </ul>	<ul style="list-style-type: none"> <li>⇒ Rimuovere l'intasamento e se necessario contattare il servizio clienti</li> <li>⇒ Svuotare il sacchetto di raccolta.</li> <li>⇒ Impostare un numero di giri più alto.</li> <li>⇒ Cavo di allacciamento con una sezione di almeno 1,5 mm<sup>2</sup>, è una lunghezza massima di 25 m. Con i cavi lunghi la sezione deve essere almeno di 2,5 mm<sup>2</sup>.</li> </ul>

## Dati tecnici

Modello	LSH 2600
Anno di costruzione	vedere ultima pagina
Potenza del motore P <sub>1</sub>	2600 W
Motore	Motore a corrente alternata 230 V ~ 50 Hz
Numero di giri n con regolazione del numero di giri	6000 – 14000 min <sup>-1</sup>
Flusso dell'aria-soffiaggio ( max. velocità dell'aria)	270 km/h
Portata di aspirazione ( max. quantità d'aria )	720 m <sup>3</sup> /h
Vibrazione mano-braccio (secondo EN 1033/DIN 45675)	a <sub>vhw</sub> = < 3,96m/s <sup>2</sup>
Sacchetto di raccolta (volume)	45 l
Classe di protezione	isolamento di protezione II 
Peso	3,6 kg
Livello di potenza sonora L <sub>WA</sub> (secondo 2000/14/EG)	Livello di potenza sonora misurato 98,3 dB (A) Livello di potenza sonora garantito 100 dB (A)
Livello di pressione sonora L <sub>PA</sub> (secondo 2000/14/EG)	87 dB (A)

## Garanzia

Si prega di fare riferimento alla dichiarazione di garanzia allegata.



Du må ikke ta dette apparatet i drift før du har lest denne bruksanvisningen, studert de angitte henvisningene og montert apparatet slik det beskrives.

Skal oppbevares for senere bruk.

## Innhold

EF- konformitetserklæring	93
Samlet leveranse	93
Beskrivelse av apparatet	93
Bruksanvisningens / Apparatets symboler	93
Driftstider	94
Hensiktsmessig anvendelse	94
Restrisikoer	94
Vibrasjoner	94
Arbeide under trygge forhold	95
Montering	96
Ibruktaking	96
Arbeidsinformasjoner	97
Vedlikehold og pleie	98
Lagring	98
Mulige driftsforstyrrelser	99
Tekniske data	99
Garanti	99
Reservedelsliste	158

## EF - konformitetserklæring

Nr. (S-No.): 12606

tilsvarer EU-direktivene: 2006/42 EF

Herved erklærer vi

**ATIKA GmbH**

Schinkelstraße 97, 59227 Ahlen - Tyskland

seg eneansvarlig for at produktet

**Laubsauger, -blåser, -håksler (Løvsuger, - blåser, - hakkels) LSH 2600**

**Serienummer:** 000001 - 055000

er konform med bestemmelsene i EU-direktivene som er nevnt over og bestemmelsene i direktivene som er nevnt nedenfor:

**2004/108/EF, 2000/14/EF og 2011/65/EF.**

**Følgende harmoniserte normer ble benyttet:**

IEC 60335-2-100:2002; EN 15503:2009; EN 62233:2008;

EN 60335-1:2002+A11, A1:04+A12, A2:06+A13:08+A14:10 +A15 :11;

EN 55014-1:2006+A1:2009+A2:2011;

EN 55014-2:1997+A1:2001+A2:2008

EN 61000-3-2:2006+A1:2009+A2:2009; EN 61000-3-3:2008

**Følgende andre tekniske forskrifter / spesifikasjoner ble benyttet:** EK9-BE-50

**Samsvarsvurderingsprosess:** 2000/14/EF - Vedlegg V.

Målt lydeffektnivå  $L_{WA}$  98,3 dB (A).

Garantert lydeffektnivå  $L_{WA}$  102 dB (A).

**Ansvarlig for sammenstilling av den tekniske dokumentasjonen:**

ATIKA GmbH – Teknisk kontor

Schinkelstr. 97 – 59227 Ahlen – Tyskland

i.A.

i.A. G. Koppenstein, Konstruksjonsledning

Ahlen, 17.04.2013

## Samlet leveranse

Kontroller følgende når du har pakket ut esken:

- ▶ er esken komplett
- ▶ har det oppstått ev. transportskader

Reklamer omgående til forhandleren, leverandøren hhv. produsenten. Senere reklamasjoner godkjennes ikke.

- 1 Apparatet
- 1 Bærebelt
- 1 Bruksanvisning
- 1 Sugerør foran
- 1 Garantierklæring
- 1 Skrupose
- 1 Oppsamlingssekk
- 1 Holdegrep foran
- 1 Hjul med holder
- 1 Sugerør bak
- 1 Monteringsark

## Beskrivelse av apparatet

Ta hensyn til det vedlagte monteringsarket!

- 1 Omdreiningstallsregulering
- 2 Håndtak
- 3 Av/på-bryter
- 4 Sikkerhetsmerke
- 5 Apparatet
- 6 Holdegrep foran
- 7 Bærebelt
- 8 Kabeltrekkavlastning
- 9 Omkopleren
- 10 Sugerør bak
- 11 Sugerør foran
- 12 Oppsamlesekk
- 13 Hjul med holder
- 14 Nettstøpsel



## Bruksanvisningens symboler

**Overhengende fare eller farlig situasjon.** Dersom du ignorerer disse anvisningene, kan det føre til personskader og materielle skader.

**Viktige anvisninger for korrekt håndtering.** Forstyrrelser kan oppstå som følge av at du ignorerer disse anvisningene.

**Brukeranvisninger.** Disse anvisningene hjelper deg å utnytte alle funksjonene optimalt.

**Montasje, betjening og vedlikehold.** Her forklares nøyaktig hva du må gjøre.

## Apparatets symboler

<p>Les nøye gjennom bruksanvisningen og vær oppmerksom på sikkerhetsanvisningene før apparatet tas i drift.</p>	<p>Slå av motoren og trekk ut støpselet før du foretar reparasjons-, vedlikeholds- og rengjøringsarbeider.</p>
---	--

	<p>Fare pga. deler som akselererer videre når motoren er i gang – personer uten deltagelse, hus- og nytte dyr må holdes borte fra fareområdet.</p>		<p>Pass på roterende verktøy. Ikke hold hender eller føtter i åpninger når maskinen er i gang.</p>
	<p>Bruk øye- og hørselsvern.</p>		<p>Beskytt apparatet mot fuktighet.</p>
	<p>Trekk ut støpselet når ledningen er skadet eller viklet. Ikke rør kablet før den er koblet fra nettet.</p>		

## Driftstider

Vær vennligst opmærksom på de landsspecifikke regler.

### Informasjoner for å unngå støy:

Det er ikke til å unngå at apparatet avgir en viss støy. Legg støyintensivt arbeid til tidspunkter som er tillatt og egnet for dette. Overhold hviletider og begrens arbeidets varighet til det nødvendige. For din egen sikkerhet og sikkerheten til dem som befinner seg i nærheten må det benyttes hørselsvern.

## Hensiktsmessig anvendelse

- Løvsugeren, -blåseren, -hakkelsen er kun egnet for lette og tørre materialer, som f. eks. løv og hageavfall som gress, små kvister og papirstykker.
- Sugning, blåsing og hakling
  - ▶ tunge materialer som f. eks. metall, steiner, greiner, kongler eller brukket glass
  - ▶ brennbare materialer som f. eks. sigarettstumper, grillkull
  - ▶ antenkelige, giftige eller eksplosive materialer utelukkes ettertrykkelig.
- Man må ikke foreta oppsuging, blåsing og hakling av tunge materialer som f. eks. metall, steiner, greiner, kongler eller brukket glass.
- På grunn av faren for personskader som apparatet utgjør må man aldri benytte det i områder med helsefarlig støv eller væsker eller til oppsuging av væske.
- Det er ikke tillatt å benytte apparatet til annet enn oppsuging og blåsing.
- Løvsugeren, -blåseren, -hakkelsen er kun ment til privat bruk.
- Apparater som er ment brukt i private husholdninger og hageområder, er slike som ikke benyttes på offentlige anlegg, parker, idrettsanlegg og innen landbruks og skogsdrift.
- Til riktig bruk hører også at man må overholde produsentens drifts-, vedlikeholds- og reparasjonsbetingelser og overholdelse av sikkerhetsinformasjonene i anvisningen.
- Man må overholde de gjeldene forskriftene for ang. skadeforebygging og det andre allment anerkjente regelverket for arbeidsmedisin og sikkerhetsteknikk.

- Hvis man foretar selvstendige endringer på Løvsuger frafaller produsentens ansvar for alle skader som oppstår på grunn av dette.
- Løvsuger må kun klargjøres, benyttes og vedlikeholdes av personer som kjenner disse oppgavene og som er kjent for farene de utsettes for. Reparasjonsarbeid må kun gjennomføres av oss eller av kundeservicesteder som er anbefalt av oss.
- Maskinen må ikke benyttes i områder med eksplosjonsfare eller utsettes for regn.

## Restrisikoer

 Til tross for at alle sikkerhetsbestemmelser overholdes ved den hensiktsmessige anvendelsen, kan det allikevel gjenstå restrisikoer som følge av apparatets konstruksjon.

Restrisikoer kan reduseres, dersom du er oppmerksom på "Sikkerhetsanvisningene" og "Hensiktsmessig anvendelse" og leser nøye gjennom bruksanvisningen.

Hvis man tar hensyn og er forsiktig minsker risikoen for person- og materialskader.

- Ignorerte eller oversette sikkerhetstiltak kan medføre skader på operatøren eller materialskader.
- Slynging av steiner og jord.
- Fare ved strøm ved bruk av elektriske stikkledninger som ikke er intakt.
- Berøring av spenningsførende deler ved åpne elektriske bestanddeler.
- Hørselen svekkes ved vedvarende arbeider uten hørselsvern.

Til tross for alle forholdsregler som tas, kan det fremdeles gjenstå en restrisiko.

## Vibrasjoner

Hånd-arm-vibrasjon  $a_h = 3,96 \text{ m/s}^2$

Det oppgitte svingningsmismisjonsverdien er målt iht. en normert kontrollprosess og kan benyttes til sammenlikning av et elektroverktøy med et annet.

Den oppgitte svingningsemisjonsverdien kan også benyttes til den første vurderingen av svingningsbelastningen.

 Den vibrasjonsverdien som faktisk er tilstede under bruken av maskinen kan avvike fra den som er oppgitt i bruksanvisningen hhv. oppgitt av produsenten.

Dette kan forårsakes av følgende påvirkningsfaktorer som det må tas hensyn til før hhv. under bruken:

- blir maskinen brukt riktig
- er maskinens brukstilstand i orden
- er holdegrebene hhv. opsjonale vibrasjonsgrep monterte og er de fast på maskinkroppen

Hvis du får en ubehagelig følelse eller det oppstår en endring av hudfargen ved bruk av maskinen, må du straks avbryte arbeidet. Legg inn nok pauser. Hvis du ikke tar nok pauser kan det oppstå et hånd-arm-vibrasjonssyndrom.

Man må vurdere belastningsgraden avhengig av arbeidet hhv. bruk av maskinen og det må tas nok pauser. På denne måten kan belastningsgraden reduseres betraktelig under hele

arbeidstiden. Minimer risikoen som du utsettes for under vibrasjonene. Behandle maskinen i henhold til anvisningene i bruksanvisningen. Hvis maskinen benyttes oftere må du ta kontakt med forhandleren din og eventuelt skaffe antivibrasjonstilbehør. Unngå å bruke maskinen ved temperaturer på  $t=10^{\circ}\text{C}$  eller mindre. Lag en arbeidsplan som reduserer vibrasjonsbelastningen.

## Arbeide under trygge forhold

**⚠** Ved feilaktig bruk kan Løvsugerer være farlig. Når det brukes elektroverktøy, må man følge de grunnleggende sikkerhetsreglene, for å utelukke faren for brann, elektrisk støt og personskader.

Les nøye gjennom følgende anvisninger og forskrifter til forebygging av ulykker hhv. de gjeldende sikkerhetsbestemmelsene i de forskjellige landene. Slik kan du beskytte deg selv og andre mot skader.

**i** Formidle sikkerhetsanvisningene til alle som arbeider med maskinen.

**i** Ta godt vare på disse sikkerhetsanvisningene.

- Gjør deg kjent med apparatet ved hjelp av bruksanvisningen før du tar det i bruk.
- Ikke bruk apparatet til formål som det ikke konstruert for (se "Hensiktsmessig anvendelse").
- Arbeid på sklisikkert og jevnt underlag.
- Sørg for at du står stabilt og hold likevekten hele tiden.
- På hellende steder må man passe på at man står støtt.
- Når apparatet er i drift må man kun betjene det gående. Man må aldri løpe.
- Vær oppmerksom. Pass på hva du gjør. Gå fram med fornuft. Ikke benytt apparatet når du er sliten eller er påvirket av narkotiske stoffer, alkohol eller medikamenter. Et øyeblikks uoppmerksomhet kan medføre alvorlige skader.
- Bruk egnet arbeidstøy:
  - ikke bruk vide klær eller smykker, det kan komme borti bevegelige deler
  - Arbeidshansker og sklisikre arbeidssko
  - Lange bukser som beskytter bena
  - Hold langt nedhengende hår unna innsugingsåpningen. Det kan trekkes inn i innsugingsåpningen. Bruk hårnett.
- Bruk personlig vernetøy:
  - vernebrille
  - hørselsvern (lydtryknivået på arbeidsplassen kan overskride 85 dB (A)).
  - Vi anbefaler et man bruker ansiktsmaske, slik at man unngår irritasjoner grunnet støv.
- Hold arbeidsområdet i orden! Uorden kan medføre ulykker.
- Være forsiktig når du går bakover. Fare for at man faller!
- Hvis du støter på fremmedlegemer, må du slå av trimmeren og fjerne fremmedlegemet. Før du starter opp igjen, må du kontrollere om det evt. har oppstått skader og hvis det er tilfelle må de repareres.

- Ta hensyn til påvirkning fra omgivelsene
  - Ikke bruk trimmeren i fuktige og våte omgivelser.
  - Ikke benytt trimmeren i regnvær.
  - Arbeid kun under tilstrekkelige sikkerhetsforhold, sørg for god belysning.
- Hold andre personer og dyr borte fra arbeidsområdet. Ikke la andre personer, spesielt barn, berøre verktøy eller kabelen.
- Stans arbeidet med maskinen, når personer, spesielt barn eller husdyr kommer i nærheten av arbeidsområdet og når du bytter arbeidsområde.
- Den som betjener maskinen er ansvarlig for tredjemann i maskinens arbeidsområde.
- Barn og unge under 16 år og personer som ikke kjenner bruksanvisningen, får ikke benytte trimmeren.
- Brukeren er ansvarlig for ulykker som oppstår overfor andre personer eller deres eiendom.
- La aldri apparatet stå uten tilsyn.
- Ikke overbelast apparatet! Du arbeider bedre og tryggere i det angitte kapasitetsområdet.
- Driv apparatet kun med komplett og korrekt montert beskyttelsesanordning. Ikke foreta endringer på maskinen som kan redusere sikkerheten.
- La aldri apparatet være slått på når det ligger på siden. Apparatet er kun ment for betjening i vertikal posisjon.
- Du må ikke sprute vann på apparatet. (Risikokilde - elektrisk strøm).
- Slå av maskinen, vent til skjæretråden har stanset helt og trekk nettpluggen ut av stikkontakten ved:
  - reparasjonsarbeider
  - vedlikeholds- og rengjøringsarbeider
  - oppretting av feil
  - fjerning av forstoppelse
  - kontroll av tilkopplingsledningene om disse er omslynget eller skadet
  - transport
  - når du forlater apparatet (også ved kortere avbrudd).
  - når kultivatoren begynner å vibrere på en uvanlig måte.
- Løvsugerer må stelles nøye:
  - Luftespor skal holdes frie og rene.
  - Hold håndtakene tørre og fri for olje og fett. Følg vedlikeholdsfor skrifterne.
- Kontroller om maskinen ev. er skadet:
  - kontroller omhyggelig om beskyttelsesanordningene fungerer feilfritt og hensiktsmessig før du forsetter driften av apparatet.
  - kontrollér om de bevegelige delene fungerer som de skal og ikke er klemt fast eller om deler er skadet. Samtlige deler må være korrekt montert og oppfylle alle betingelser for å sikre en feilfri drift.
  - Skadete verneinnretninger og deler må repareres eller byttes ut på godkjent verksted (eller hos produsenten), hvis ikke annet er nevnt i bruksanvisningen.
  - Skadede eller uleselige sikkerhetsklistermerker skal erstattes.
- Oppbevar apparatet på et sikkert sted. Oppbevar apparater som ikke er i bruk på et tørt, lukket rom som er utilgjengelig for barn.







## Elektrisk sikkerhet

- Stikkledningens utførelse iht. IEC 60245 (H 07 RN-F) med et åretverrsnitt på minimum:
  - 1,5 mm<sup>2</sup> ved kabellengde til 25 m
  - 2,5 mm<sup>2</sup> ved kabellengde over 25 m
- Lange og tynne tilkopplingsledninger gir et spenningsfall. Motoren oppnår ikke lenger sin maksimale effekt, apparatets funksjon reduseres.
- Støpsler og kopplingsboksene på tilkopplingsledningene må være produsert i gummi, myk PVC eller annet termoplastisk material med lik mekanisk fasthet eller være trukket over med et slikt material.
- Pluggen til tilkopplingsledningen må være beskyttet mot sprutevann.
- Når tilkopplingsledningen legges. Må man passe på at den ikke er i veien, at den ikke blir klemt, knekt og at ikke pluggforbindelsen blir våt.
- Ved bruk av kabeltrommel, må kabelen vikles helt inn.
- Ikke bruk ledningen til noe den ikke er konstruert til. Beskytt ledningen mot varme, olje og skarpe kanter.
- Ikke bruk ledningen til bæring eller opphenging eller for å trekke støpselet ut av stikkkontakten.
- Beskytt det mot elektriske støt. Unngå å berøre jordete deler (f. eks. rør, varmeelementer, ovner, kjøleskap osv.).
- Kontroller skjøteledningen jevnlig og skift den ut når den er ødelagt.
- Ikke bruk defekte stikkledninger.
- Bruk kun skjøteledninger som er godkjent og kjennetegnet for utendørs bruk.
- Ikke monter provisoriske elektriske tilkopplinger.
- Du må aldri brokople eller slå av beskyttelsesanordningen
- Kople til trimmeren via en feilstrømsvernebryter (30 mA).

 Den elektriske tilkopplingen hhv. reparasjoner på maskinens elektriske deler må kun utføres av en faglært elektriker eller av vår kundeservice. Vær oppmerksom på lokale forskrifter, særlig med hensyn til sikkerhets- foranstaltninger.

 Reparasjoner på maskinens andre deler må kun utføres av produsenten hhv. av hans kundeservice.

 Benytt kun originale reservedeler. Bruken av andre reservedeler og annet tilbehør kan føre til ulykker for brukeren. Produsenten er ikke ansvarlig for skader som oppstår som følge av dette.

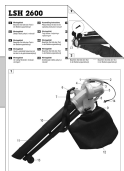

## Montering

 Ta hensyn til det vedlagte monteringsarket!

 Ikke kople løvsugereren til strømmettet før den er fullstendig montert.

### Montere sugerør

- 2** Stikk hjulene med holderen (13) inn til anslaget på sugerøret foran (11) og skru det fast.
- 3** Stikk så sugerøret foran (11) og bak (12) sammen og skru det fast.

- 4** Stikk så det komplette sugerøret (10 + 11) inn i apparatenheten (5) og skru begge sammen.

### Feste holdegrepet

- 5** Stikk holdegrepet (6) foran i den passende åpningen til apparatenheten (5) og fest det.

### Feste oppsamlingssekken

- 6** Heng først opp oppsamlingssekken (12) med frontenden på det bakre sugerøret (10).
- 7** Deretter fester du oppsamlingssekken (12) med den bakre enden på apparatenheten (5).
- 8** Stikk til slutt åpningen til oppsamlingssekken (12) på den passende åpningen til apparatenheten (5).

### Feste bærebeltet

- 9** Stikk maljen til bærebeltet (7) gjennom åpningen på apparatenheten (5) som er ment til dette og skru den fast.

## Ibruktaking

- Forsikre deg om at hele apparatet er montert på en forskriftsmessig måte.
- Kontroller før hver bruk:
  - om tilkopplingsledningene har defekte steder (riper, snitt eller lignende)
  -  Ikke bruk defekte stikkledninger.
  - er apparatet ev. skadet
  - er alle skruene skrudd hardt fast
  - oppsamlingssekken er slitt eller av dårlig kvalitet

### Nettilkopling

- Sammenlign den angitte spenningen på apparatets typeskilt med nettspenningen. Kople apparatet til den tilsvarende og forskriftsmessige stikkkontakten.
- Jordet schuko-støpsel, nettspenning 230 V med feilstrømsvernebryter (FI-bryter 30 mA)
- Ikke bruk defekte stikkledninger.
- Benytt tilkopplings- og forlengelseskabel med et åretverrsnitt på minst 1,5 mm<sup>2</sup> til 25 m lengde

### Sikring: 10 A

### Festing av skjøteledningen

1. Stikk koplingen til skjøteledningen på støpselet til bryter-støpsel-kombinasjonen. (14)
2. Trekk skjøteledningen som en sløyfe gjennom kabeltrekkavlastningen og heng den inn. (8)
3. Pass på at skjøteledningen har nok klaring.



## Slå på / Slå av

På-/avbryteren befinner seg på håndtaket.

Hold bryteren inne for å starte løvsugeren. Løvsugeren slås av automatisk når du slipper bryteren.

Ikke benytt trimmere hvor man ikke kan slå bryteren på eller av. Skadete brytere må straks repareres eller byttes ut av kundeservice.

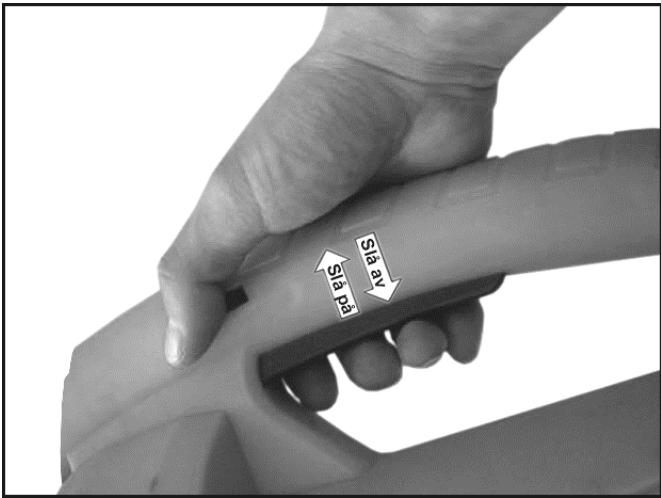

## Arbeidsinformasjoner



Ta hensyn til dette før arbeidet startes

- ▶ Sikkerhetsinstruksene
- ▶ Følgende ytterligere arbeidsinstruksjoner

- Kun personer over 16 år som har lest og forstått bruksanvisningen får betjene apparatet.
- Bruk verneutstyret ditt (vernebriller/visir, arbeidshansker, hørselsvern, sklisikkert fottøy, lang bukse, hårnett for langt hår), for å beskytte deg mot mulige skader.
- Sørg for at arbeidsplassen er sikker og ryddig. Fjern gjenstander som kan slynges bort.
- Før arbeidet begynner må du sikre at:
  - det ikke befinner seg ytterligere personer eller dyr i arbeidsområdet
  - du kan gå bakover uten å falle
  - ståstedet er sikkert.
  - Håndtak og holdere er tørre og rene.
- Før blåsing/suging anbefaler vi:
  - Bruk rake og kost for å løsne rester.
  - Fukt støvete flater lett.
- Rett aldri suge-/blåserøret mot personer eller dyr. Du må heller ikke blåse gjenstander i den retningen hvor mennesker og dyr står.
- Tilskuere må overholde en sikkerhetsavstand på minst 5 m.
-  Bruk hele blåsedyseforlengelsen, slik at luftstrømmen kan virke nær bakken.
- Vær oppmerksom på gjenstander som virvler opp og flyr rundt i luften. Spesielt farlig er tilbakeslagseffekten ved mur- og husvegger.
- Ikke benytt apparatet når du har våre hender eller i fuktig vær.
- Slå av apparatet når du krysser veier med steinbelegg.

- Før alltid tilkopplingsledningen bakover og vekk fra apparatet. Ellers er det fare for at man faller eller sklir over den.
- Fyll ikke på for hånd i sugeåpningen.
- Benytt aldri apparatet
  - uten oppsamlingssekk,
  - når glidelåsen på oppsamlingssekken ikke er lukket



Benytt aldri apparatet uten oppsamlingssekk, når glidelåsen på oppsamlingssekken ikke er lukket.

## Informasjoner angående bruk som sugehakkelsapparat

1. Still omkopleren på suge-/hakkelsposisjonen.
2. Hold apparatet i håndtaket og ta bærebeltet over skulderen. Still inn bærebeltet slik at du sikrer at det er behagelig og sikkert å bære apparatet.
3. Slå på apparatet.
4. Beveg apparatet langsomt og jevnt over det som skal suges opp. Ikke trykk apparatet inn i løvet.
5. Sugeeffekten reduseres når oppsamlingssekken er full. Slå av apparatet og trekk støpselet ut av stikkontakten. Åpne glidelåsen og tøm oppsamlingssekken.
6. Etter at arbeidet er avsluttet, stilles omkopleren på blåsing, for å fjerne rester fra suge/blåserøret.

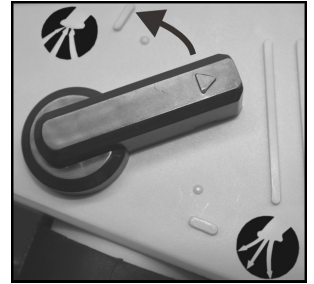

**Fjern løvet tidlig!** – Det anbefales at man fjerner løvet i tørt vær og så raskt som mulig etter at det har falt ned fra trærne. Vått løv representerer et problem. Dette gjelder også for løv som har begynt å råtne eller som ligger i større hauger.

## Informasjoner angående bruk som blåser

1. Still omkopleren på blåseposisjonen.
2. Hold apparatet i håndtaket og ta bærebeltet over skulderen.
3. Still inn bærebeltet slik at du sikrer at det er behagelig og sikkert å bære apparatet.
4. Beveg suge/blåserøret langsomt og jevnt fra den ene siden til den andre et par centimeter over bakken.

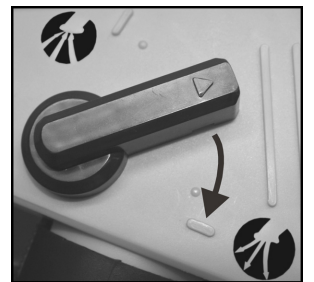

## Løvsuger med omdreiningstallsregulering

For denne utførelsen er omdreiningstallet til motoren og dermed suge- og blåseeffekten regulerbare.

Du kan innstille omdreiningstallet til motoren trinnløst fra 6000 min<sup>-1</sup> til 14000 min<sup>-1</sup>.

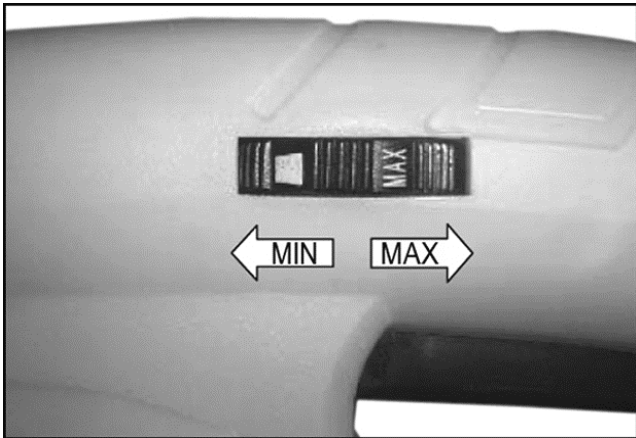

### Hva kan jeg suge og blåse?

#### **JA**

lette og tørre materialer, som f. eks. tørt løv og hageavfall som gress, små kvister og papirstykker

#### **NEI**

tunge materialer som f. eks. metall, steiner, greiner, kongler eller brukket glass

 Du må ikke suge opp eller blåse brennende eller eksplosive gjenstander eller gjenstander som avgir røyk som f. eks. sigaretter, fyrstikker eller akse.

 Du må ikke suge opp eller blåse vekk væsker, spesielt ikke brennbare væsker som bensin. Apparatet må heller ikke benyttes i nærheten av slike stoffer.

## Vedlikehold og pleie



Før vedlikeholds- og rengjøringsarbeid:

- Slå av Løvsuger
- Vent til løvsugeren står helt stille
- Trekk ut nettpluggen

Man må kun bruke originaldeler. Bruk av andre deler kan føre til uforutsette person- og materialskader.

Reparasjonsarbeid utover dette må kun utføres av produsenten eller kundeservice.

Oppbevar apparatet kun på et tørt sted utenfor barns rekkevidde.

 Ta hensyn til følgende, for å holde Løvsuger din funksjonssikker:

- Fjern støv og smuss med en klut eller en pensel
- Ikke rengjør maskinen med rennende vann og høytrykksspyler.
- Ikke bruk løsningsmidler (bensin, alkohol, osv.) på kunststoffdeler, da kunststoffdelene kan skades.

## Rengjøring av oppsamlingssekken

Tøm oppsamlingssekken etter at arbeidet er avsluttet.

1. Rist godt ut av oppsamlingssekken.
2. Drei ut innsiden for å børste sekken.
3. Vask oppsamlingssekken ved sterk tilsmussing eller minst en gang i året for hånd i mildt såpevann.

 Hvis glidelåsen går tregt, smør inn glidelåstennene med tørr såpe.

 For din egen sikkerhet må du kontrollere oppsamlingssekken regelmessig for å finne eventuelle skader. Bytt ut den skadete oppsamlingssekken umiddelbart.

## Lagring



Trekk ut nettpluggen.

- Oppbevar trimmere som ikke benyttes på et tørt, låsbart sted hvor barn ikke har tilgang.
- Sett knivvernet på trådkniven.
- Før lengre lagring må du ta hensyn til følgende, for å sikre trimmeren en lengre levetid og en lett betjening:
  - Gjennomfør en grundig rengjøring.
  - Kontroller at maskinen er i feilfri stand, for å sikre at maskinen er i god stand etter lengre tids lagring.

## Mulige driftsforstyrrelser

Forstyrrelser	Mulig årsak	Tiltak
Løvsugeren går ikke.	<ul style="list-style-type: none"> <li>⇒ Nettspenning mangler (strømbrudd)</li> <li>⇒ Skjøteledningen er defekt</li>   <li>⇒ Motoren eller bryteren er defekt</li> </ul>	<ul style="list-style-type: none"> <li>⇒ Kontroller sikring (10 A)</li> <li>⇒ La faglært elektriker bytte og kontrollere kabelen. Ikke bruk defekte kabler.</li> <li>⇒ For utbedring av problemer bes du kontakte produsenten eller et firma som produsenten anbefaler.</li> </ul>
Det som skal suges opp trekkes ikke helt inn (reduisert sugeeffekt)	<ul style="list-style-type: none"> <li>⇒ Apparatet er tilstoppet eller blokkert</li> <li>⇒ Oppsamlingssekken er full</li> <li>⇒ Innstilt omdreiningstall for lavt (kun for løvsugere med tinnløst justerbart omdreiningstall)</li> <li>⇒ Tilkopplingsledningen er for lang eller for lite tverrsnitt.</li> <li>⇒ Stikkkontakten for langt borte fra hovedtilkoplingen eller tilkopplingsledningen har et tverrsnitt som er for lite.</li> </ul>	<ul style="list-style-type: none"> <li>⇒ Utbedre tilstoppingen evt. Kundenservice</li> <li>⇒ Tøm oppsamlingssekken</li> <li>⇒ Still inn høyere omdreiningstall</li>   <li>⇒ Tilkopplingsledningen minst 1,5 mm<sup>2</sup>, maksimal 25 m lang. Ved lengre kabel, tverrsnitt minst 2,5 mm<sup>2</sup>.</li> </ul>

## Tekniske data

Modell	LSH 2600
Byggeår	se siste side
Motorytelse P <sub>1</sub>	2600 W
Motor	230 V ~ 50 Hz
Omdreiningstall n med omdreiningstallsregulering	6000 – 14000 min <sup>-1</sup>
Blåse-luftstrøm (maks. lufthastighet)	270 km/h
Sugeeffekt (maks. luftmengde)	720 m <sup>3</sup> /h
Hånd-arm-vibrasjon (iht. EN 1033/DIN 45675)	a <sub>vhw</sub> = < 3,96 m/s <sup>2</sup>
Oppsamlingssekk (volum)	45 l
Beskyttelsesklasse	II – dobbeltisolert 
Vekt	3,6 kg
Lydeffektnivå l L <sub>WA</sub> (iht. 2000/14/EC)	målt lydeffektnivå 98,3 dB (A) garantert lydeffektnivå 102 dB (A)
Lydtrykknivå L <sub>PA</sub> (iht. 2000/14/EC)	87 dB (A)

## Garantibetingelser

Vennligst ta hensyn til den vedlagte garantierklæringen.



U mag het apparaat niet in bedrijf nemen, voordat U deze bedieningsaanwijzing heeft gelezen, alle instructies hebt gevolgd en het apparaat volgens de beschrijving heeft gemonteerd.

**Bewaar deze bedieningsaanwijzing voor alle toekomstige toepassingen.**

## Inhoud

EG-conformiteitsverklaring	100
Lever hoeveelheid	100
Beschrijving van het apparaat	100
Symbolen bedieningsaanwijzing / apparaat	100 / 101
Gebruikstijden	101
Reglementaire toepassing	101
Restrisico's	101
Trillingen	101
Veilig werken	102
Samenbouw	103
Ingebruikname	104
Werkvoorschriften	104
Onderhoud en verzorging	105
Opslag	106
Mogelijke storingen	106
Technische gegevens	106
Garantie	106
Reserveonderdelen	158

## EG-conformiteitsverklaring

Nr. (S-No.): 12606

overeenkomstig de richtlijn van de raad: 2006/42/EG

Hiermede verklaren wij

**ATIKA GmbH**

Schinkelstraße 97, 59227 Ahlen – Germany

in uitsluitende verantwoordelijkheid, dat het product

**Laubsauger, -bläser, -häcksler (Zuig-, blaas- en hakselmachine voor gebladerte) LSH 2600**

Serienummer: 000001 - 055000

aan de bepalingen van de boven vermelde EG-richtlijnen alsook aan de bepalingen van de volgende verdere richtlijnen beantwoordt: 2004/108/EG, 2000/14/EG en 2011/65/EG.

De volgende geharmoniseerde normen werden toegepast:

IEC 60335-2-100:2002; EN 15503:2009; EN 62233:2008;

EN 60335-1:2002+A11, A1:04+A12, A2:06+A13:08+A14:10 +A15 :11;

EN 55014-1:2006+A1:2009+A2:2011;

EN 55014-2:1997+A1:2001+A2:2008

EN 61000-3-2:2006+A1:2009+A2:2009; EN 61000-3-3:2008

**Volgende andere technische voorschriften / specificaties**

**werden toegepast:** EK9-BE-50

**Conformiteit-beoordeling-procedures:** 2000/14/EG - Aanhangsel V

Gemeten geluidsniveau  $L_{WA}$  98,3 dB (A).

gegarandeerd geluidsniveau  $L_{WA}$  102 dB (A).

**Gemachtigde voor het opmaken van technische documenten:**

ATIKA GmbH – Technisch kantoor – Schinkelstr. 97

59227 Ahlen – Germany

i.A.

i.A. G. Koppenstein, Constructieleiding

Ahlen, 17.04.2013

## Lever hoeveelheid

Controleer na het uitpakken de inhoud van de verpakking op:

- ▶ Aanwezigheid van alle onderdelen
- ▶ Eventuele transportschade

In het geval van onvolkomenheden dit direct aan uw leverancier melden. Latere reclamaties worden niet in behandeling genomen.

- 1 toesteleenheid
- 1 draagriem
- 1 gebruiksaanwijzing
- 1 zuigpijp voren
- 1 garantieverklaring
- 1 schroevenzak
- 1 opvangzak
- 1 houdergreep voren
- 1 wielen met houder
- 1 zuigpijp achteren
- 1 montageblad

## Beschrijving van het apparaat

⚠ Houdt rekening met het ingesloten montageblad!



- 1 Toerentalregeling
- 2 Handgreep
- 3 In-/uitschakelaar
- 4 Veiligheidssticker
- 5 Toesteleenheid
- 6 Houdergreep voren
- 7 Draaggordel
- 8 Kabeltrekontlasting
- 9 Omschakelaar
- 10 Zuigpijp achteren
- 11 Zuigpijp voren
- 12 Opvangzak
- 13 Wielen met houder
- 14 Netstekker

## Symbolen bedieningsaanwijzing

⚠ **Dreigend gevaar of gevaarlijke situatie.** Het niet opvolgen van deze aanwijzingen kan schade of verwondingen tot gevolg hebben.

ⓘ **Belangrijke aanwijzing voor het vakkundig gebruik van de machine.** Het niet opvolgen van deze aanwijzingen kan storing aan de machine veroorzaken.

☞ **Gebruikersaanwijzingen.** Deze aanwijzingen helpen u de machine optimaal te benutten.

🔧 **Montage, gebruik en onderhoud van de machine.** Hier wordt precies uitgelegd wat u moet doen.

## Symbolen apparaat

	Lees voor de inbedrijfstelling de bedieningshandleiding en veiligheidsvoorschriften en neem deze in acht.	 	Schakel de motor uit voor reparatie-, onderhouds- en reinigingswerkzaamheden haal de netstekker uit de ontactdoos.
 	Gevaar door voortslingerende delen bij lopende motor – niet betrokken personen, alsook huis- en nuttige dieren uit de gevaar-szone verwijderd houden.	 	Let op voor roterend werktuig. Hands en voeten niet in de openingen houden terwijl de machine draait.
	Ogen beschermen en gehoorbescherming dragen.		Tegen vocht beschermen.
	Netstekker uit het stopcontact nemen, wanneer de leiding is beschadigd of verwikkeld. Kom niet aan de kabel, zo lang hij nog niet van het net is gescheiden.		

## Gebruikstijden

Gelieve de specifieke national verordeningen in acht te nemen.

### Informaties ter voorkoming van lawaai:

Een bepaalde geluidshinder door dit toestel is niet vermijdbaar. Verleg geluidsintensieve werkzaamheden op toegelaten en hiervoor bepaalde tijden. Neem evt. de rusttijden in acht en beperk de werkduur op het noodzakelijkste. Voor uw persoonlijke bescherming en voor de bescherming van in de buurt voorhanden personen is een geschikte lawaai-bescherming te dragen.

## Reglementaire toepassing

- De zuig-, blaas- en hakselmachine voor gebladerte is alleen geschikt voor lichte en droge materialen, zoals bijv. loof en tuinafval zoals gras, kleine takken en papierstukjes.
- Zuigen, blazen en hakselen van
  - ▶ zware materialen, zoals metaal, stenen, takken, sparappels of gebroken glas
  - ▶ brandbare materialen zoals bv sigarettenpeuk, barbecuekool
  - ▶ ontvlambare, giftige of explosieve materialen wordt uitdrukkelijk uitgesloten.
- Wegens het gevaar voor lichamelijke schade mag het toestel nooit in zones met voor de gezondheid gevaarlijke stoffen en vloeistoffen of als machine voor nat zuigen gebruikt worden.
- Andere toepassingen dan zuigen, blazen en hakselen zijn niet toegelaten.
- De zuig-, blaas- en hakselmachine is alleen voor privé gebruik overeenkomstig zijn gebruiksdoel geconcepieerd.

- Het zijn geen machine die in openbare plantsoenen, parken, sportplaatsen of in de land- en bosbouw gebruikt kunnen worden.
- Elk verder leidend gebruik geldt als niet conform de voorschriften. Voor daaruit resulterende schade is de fabrikant niet aansprakelijk – het risico daarvoor wordt alleen door de gebruiker gedragen.
- Tot het toepassen volgens de voorschriften behoren ook het opvolgen van de gebruiks-, onderhouds- en reparatievoorschriften en na leven van de veiligheidsvoorschriften van de fabrikant.
- Men moet zich tevens houden aan de algemeen geldende veiligheid- en gezondheidsvoorschriften en die aanvullende voorschriften van het bedrijf.
- Eigenmachtige verbouwingen aan de zuig-, en hakselmachine sluiten een aansprakelijkheid van de fabrikant voor hieruit voortvloeiende schade van een ieder soort uit.
- Het toestel mag slechts door personen worden voorbereid, gebruikt en onderhouden die met het werktuig bekend zijn en over de gevaren ingelicht zijn. Reparaties mogen alleen door de fabrikant of geautoriseerde werkplaatsen uitgevoerd worden.
- Gebruik de gazontrimmer niet in de nabijheid van brandbare vloeistoffen of gassen of in vochtige of natte omgeving.

## Restrisico's

Ook bij het gebruik volgens de voorschriften zijn er op grond van de constructie voor de toepassing van deze machine nog een aantal restricties.

De restricties kunnen geminimaliseerd worden wanneer de veiligheids-, gebruiks-, gezondheids- en onderhoudsvoorschriften nauwkeurig in acht genomen worden.

Consideratie en voorzichtigheid verminderen het risico van personenletsels en beschadigingen.

- Geïgnoreerde of over het hoofd geziene veiligheidsmaatregelen kunnen leiden tot letsels voor de bediener of tot beschadiging van eigendom.
- Wegslingeren van stenen en aarde.
- Gevaar door stroom door het niet juist aansluiten van de aansluitdraden.
- Het aanraken van onder spanning staande delen bij een geopende elektrische delen.
- Vermindering van het gehoor bij langdurig werken zonder gehoorbescherming.

Verder kunnen er ondanks alle genomen maatregelen niet zichtbare restricties bestaan.

## Trillingen

Hand-arm-trilling  $a_h = 3,96 \text{ m/s}^2$

De vermelde trillings-emissiewaarde werd volgens een genormeerde testmethode gemeten en kan ter vergelijking van een elektrisch werktuig met een ander worden toegepast. De vermelde trillings-emissiewaarde kan ook voor een ingaande inschatting van de uitzetting worden toegepast.

**⚠** De feitelijk voorhanden trillings-emissiewaarde gedurende het gebruik van de machines kan van die in de gebruiksaanwijzing resp. van de door de fabrikant vermelde waarden afwijken.

Dit kan door volgende factoren worden veroorzaakt die vóór resp. gedurende het gebruik opgevolgd dienen te worden:

- wordt de machine correct toegepast
- is de gebruikstoestand van de machine in orde
- zijn de houdergrepen evt. optionale trillingsgrepen gemonteerd en zijn deze vast aan het machinelichaam.

Indien u een onaangenaam gevoel of een huidverkleuring gedurende het gebruik van de machine aan uw handen constateert, onderbreek meteen het werk. Maak voldoende rustpauzes. Bij veronachtzaming van voldoende werkpauzes kan het tot een hand-arm-trillingsyndroom komen.

Afhankelijk van het werk resp. het gebruik van de machine dient een inschatting van het graad aan belasting te geschieden en dienen dienovereenkomstige werkpauzes te worden ingelegd. Op deze manier kan het graad van belasting gedurende de gehele werktijd aanzienlijk worden gereduceerd. Reduceer uw risico, waaraan u bij trillingen bent blootgesteld. Verzorg deze machine in overeenstemming met de instructies in de gebruiksaanwijzing. Indien de machine vaker wordt ingezet resp. toegepast, dient u zich met uw specialist in verbinding te zetten en evt. antivibratie-toebehoren (grepen) te bezorgen. Voorkom de inzet van de machine bij temperaturen van  $t=10^{\circ}\text{C}$  of minder. Maak een werkplan, waardoor de trillingsbelasting kan worden beperkt.

## Veilig werken

**⚠** Bij ondeskundig gebruik kunnen zuig-, blaas- en hakselmachine gevaarlijk zijn. Als een machine gebruikt wordt moeten de standaard voorzorgsmaatregelen genomen worden om het risico van brand, elektrische sluiting en het verwonden van personen uit te sluiten.

Lees en volg de onderstaande aanwijzingen, de voorschriften te voorkoming van ongevallen en de algemene veiligheidsvoorschriften op, om u zelf en anderen tegen verwondingen te beschermen.

- i** Geef de veiligheidsvoorschriften aan alle personen, die met deze machine werken, door.
- i** Bewaar deze veiligheidsvoorschriften goed.
- Maak u voor gebruik met het apparaat vertrouwd, met behulp van de bedieningshandleiding.
- Gebruik de machine alleen waar hij voor gemaakt is (zie het betreffende hoofdstuk en "Werken met de zuig-, blaas- en hakselmachine voor gebladerte").
- Zorg voor een stabiele en uitgebalanceerde houding. Buig u niet voorover.
- Let aan hellende plaatsen steeds erop, stabiel te staan.
- Exploiteer het toestel alleen gaande, nooit lopend of rennend.
- Wees oplettend. Let op dat, wat u doet. Ga met verstand te werk. Gebruik het toestel niet, wanneer u moe bent of onder de invloed van drugs, alcohol of medicamenten staat. Een moment van onoplettendheid bij het gebruik van het toestel kan tot ernstige verwondingen leiden.

- Draag de juiste werkkleding.
  - Nauw sluitende kleding en geen sieraden dragen.
  - Handschoenen met slipvast schoeisel
  - Lange broeken ter bescherming van de benen
  - Hou lang, afhankelijk haar van de aanzuigopening vandaan. Het zou in de aanzuigopening kunnen worden getrokken. Draag evt. een haarnet.
- Draag persoonlijke beschermingsmiddelen.
  - Gehoorbeschermer dragen (geluidsdruk niveau aan de werkplaats kan 85 dB (A) overschrijden).
  - Veiligheidsbril
  - Wij adviseren het dragen van een gezichtsbescherming, om irritaties wegens stof te voorkomen.
- Zorg dat uw werkomgeving in orde is. Rommel kan ongevallen veroorzaken.
- Voorzichtig bij het achteruitgaan. Gevaar van struikelen!
- Indien u op vreemde lichamen stuit, schakel het toestel alstublieft uit en verwijder het vreemde lichaam. Alvorens u het toestel weer inschakelt, controleer het alstublieft op eventuele beschadigingen en laat, indien nodig, reparaties uitvoeren.
- Let op de omgevingsinvloeden.
  - Gebruik de machine niet in een vochtige of natte omgeving.
  - Zet de machine niet in de regen buiten.
  - Werk slechts bij voldoende zicht.
- Houd andere personen en dieren van uw werkbereik weg. Laat andere personen, in het bijzonder kinderen, het gereedschap of de kabel niet aanraken.
- Onderbreek het gebruik van de machine, wanneer personen, vooral kinderen of huisdieren, in de buurt zijn en wanneer u het werkbereik wisselt.
- De bedienende persoon is binnen het arbeidsbereik van de machine verantwoordelijk ten opzichte van derden.
- Kinderen en jongeren onder 16 jaar en personen, die de gebruiksaanwijzing niet gelezen hebben, mogen de machine niet bedienen.
- Kinderen dienen uit de buurt van het apparaat te worden geweerd.
- Zet het toestel nooit aan, terwijl niet betrokken personen in de buurt zijn.
- De gebruiker is verantwoordelijk voor ongevallen met andere personen of hun eigendom.
- Laat de machine niet zonder toezicht achter.
- Overbelast de machine niet. U werkt beter en zeker met de juiste belasting van de machine.
- Werk alleen met alle veiligheidsvoorzieningen op de juiste wijze aangebracht. Verander niets aan de machine wat de veiligheid in gevaar kan brengen.
- Apparaat resp. onderdelen van het apparaat niet veranderen.
- Laat het toestel nooit ingeschakeld, wanneer het op de zijde ligt. Het apparaat werd alleen voor de bediening in oprechte positie ontwikkeld.
- Het apparaat mag niet met water worden afgespoten (bron van gevaar voor elektrische stroom).

- Schakel de machine uit en neem de stekker uit het stopcontact bij:
  - reparatiewerkzaamheden
  - onderhouds- en reinigingswerkzaamheden
  - verwijdering van verstoppingen
  - controleer de aansluitleidingen, of deze ineengestremeld of beschadigd zijn
  - transport van de machine
  - het verlaten van de machine (ook voor een korte tijd)
  - ongewone geluiden en trillingen.
- Onderhoudt uw zuig-, blaas- en hakselmachine met zorgvuldigheid:
  - Let erop dat de luchtopeningen schoon zijn.
  - Hou de handgrepen vrij van vet en olie.
  - Volg de onderhoudsvorschriften op en de instructies omtrent de spoelwissel.
  - Houdt de handgrepen vrij van olie en vet.
- Onderzoek de machine op eventuele beschadigingen.
  - Voor het verdere gebruik van de machine moeten alle veiligheidsvoorzieningen gecontroleerd worden op de juiste montage en het goed functioneren.
  - Controleer of delen van de machine beschadigd resp. defect zijn. Alle delen moeten juist gemonteerd zijn en goed functioneren om de machine correct te laten werken.
  - Beschadigde bescherminrichtingen en delen moeten, indien noodzakelijk, door een erkende reparatiewerkplaats gerepareerd of verwisseld worden. Met uitzondering indien in de gebruiksaanwijzing anders aangegeven.
  - Beschadigde of onleesbare veiligheidsstickers dienen te worden vervangen.
- Als u de machine niet gebruikt moet u hem op een droge plaats, buiten het bereik van kinderen opslaan.



- Gebruik de kabel niet om het apparaat te dragen en op te hangen en om de stekker uit het stopcontact te trekken.
- Controleer de verleng kabel regelmatig op beschadigingen en vervang hem als hij beschadigd is.
- Gebruik geen defecte kabels.
- Gebruik alleen toegestane en gemerkte verlengkabels.
- Maak geen geknutselde elektrische aansluitingen.
- Veiligheidsvoorzieningen nooit overbruggen of buitenwerking stellen.
- Het apparaat via een veiligheidsschakelaar (30 mA) aansluiten.

- ⚠ Elektrische aansluitingen of reparaties mogen alleen door een erkend bedrijf of een erkende reparatiewerkplaats uitgevoerd worden. De plaatselijke voorschriften moeten opgevolgd worden.
- ⚠ Reparaties aan andere delen van de machine mogen alleen door de fabrikant of een door hem erkende werkplaats uitgevoerd worden.
- ⚠ Alleen de originele toebehoren gebruiken. Bij het gebruik van niet originele onderdelen kunnen risico's voor de gebruiker ontstaan. De fabrikant kan niet aansprakelijk gesteld worden voor ongevallen hierdoor ontstaan.

## ⚠ Elektrische veiligheid

- De aansluitkabel moet volgens IEC 60245 (H 07 RN-F) zijn, met een draad doorsnede van minstens:
  - 3 x 1,5 mm<sup>2</sup> bij een lengte tot 25m.
  - 3 x 2,5 mm<sup>2</sup> bij een lengte vanaf 25m.
- Langere aansluitleidingen veroorzaken een daling van de spanning. De motor bereikt zijn maximum vermogen niet meer, de functie van de machine wordt gereduceerd.
- Stekker en aansluitdozen aan aansluitleidingen moeten uit rubber, zacht PVC of een ander thermoplastisch materiaal van dezelfde mechanische vastheid zijn of met dit materiaal zijn gecoat.
- Wikkel bij gebruik van een kabeltrommel de kabel geheel af.
- Beschermt u zich tegen elektrische slag. Vermijd lichamelijk contact met gearde delen (bv pijpen, radiatoren, haarden, koelkasten enz.)
- De opsteekinrichting van de aansluitleiding dient tegen spatwater beveiligd te zijn.
- Bij het leggen van de aansluitleiding erop letten dat deze niet gekneusd of geknikt wordt en dat de stekerverbinding niet nat wordt.
- Gebruik de kabel niet voor doeleinden waarvoor hij niet geschikt is. Bescherm de kabel tegen hitte, olie of scherpe randen.

## Samenbouw

- ⚠ Houdt rekening met het ingesloten montageblad!
- ⚠ Sluit de loofzuiger pas na volledige samenbouw aan het stroomnet aan.



### Zuigpijp monteren

- 2 Steek de wielen met houder (13) tot aan de aanslag op de voorste zuigpijp (11) en schroef deze samen.
- 3 Steek nu de voorste (11) en achterste zuigpijp (10) samen en verschroef deze.
- 4 Steek vervolgens de complete zuigpijp (10 + 11) in de toesteleenheid (5) en schroef allebei met elkaar samen.

### Houdergreep bevestigen

- 5 Steek de voorste houdergreep (6) in de passende opening van de toesteleenheid (5) en klik deze vast.

### Opvangzak bevestigen

- 6 Haak als eerste de opvangzak (12) met het voorste einde aan de achterste zuigpijp (10) in.
- 7 Haak vervolgens de opvangzak (12) met het achterste einde aan de toesteleenheid (5) in.
- 8 Steek tenslotte de opening van de opvangzak (12) op de passende opening van de toesteleenheid (5).

### Draaggordel bevestigen

- 9 Steek het oog van de draaggordel (7) door de gedachte opening van de toesteleenheid (5) en schroef deze samen.



## Ingebruikname

- Overtuigt u zich er van, dat het apparaat compleet en volgens voorschrift is gemonteerd.
- Controleer voor ieder gebruik
  - Aansluitleidingen op defecte plaatsen (scheuren, sneden o. d.)  
⚠ gebruik geen beschadigde aansluitkabels.
  - de machine op eventuele beschadigingen (zie veiligheidsinstructies)
  - of alle schroeven goed zijn vastgedraaid
  - de opvangzak op slijtage of kwaliteitsverlies

### ⓘ Aansluiting op het net

- Vergelijk de netspanning met de spanning (bijv. 230 V) die op het type plaatje is aangegeven. Sluit de machine volgens de voorschriften en op een geaard stopcontact aan.
- Sluit de machine aan via een Fi-veiligheidsschakelaar (differentiaaluitschakelaar) met 30 mA.
- Gebruik geen defecte kabels. Gebruik aansluit- resp. verlengkabels met een aderdoorsnede van ten minste 1,5 mm<sup>2</sup> bij een lengte tot 25m

### ⓘ Beveiliging: 10 A

### 🔧 Aanbrengen van de verlengkabel

1. Steek de koppeling van de verlengkabel op de steker van de schakelaar-steker-combinatie. (14)
2. Trek de verlengkabel als lus door de kabeltrekontlasting en hang het in. (8)
3. Let erop dat de verlengkabel voldoende spel heeft.

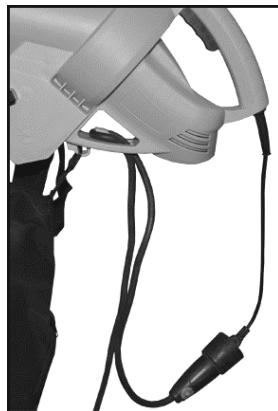

## Inschakelen / Uitschakelen

De in-/uitschakelaar bevindt zich in de handgreep.

Houdt de schakelaar ingedrukt, om de loofzuiger te starten. De loofzuiger schakelt zich automatisch uit, wanneer u de schakelaar loslaat.

Gebruik geen toestel, waarbij zich de schakelaar niet laat in- en uitschakelen. Beschadigde schakelaars moeten onmiddellijk worden gerepareerd of vervangen door de klantenservice.

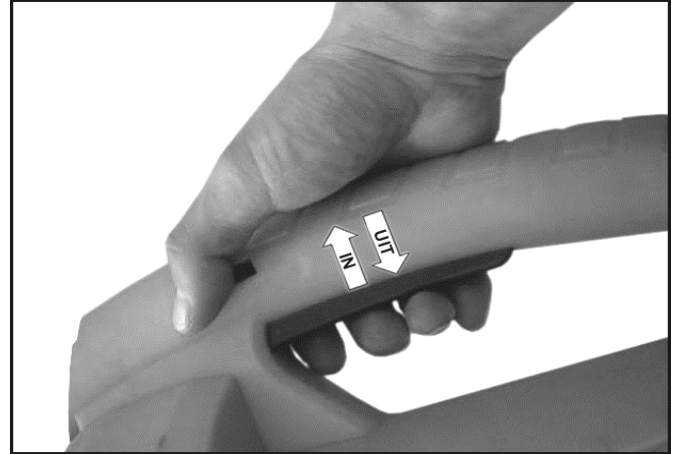

## Werkvoorschriften



Houdt u vóór werkbegin rekening met

- ▶ de "Veiligheidsinstructies"
- ▶ de volgende extra werkinstructies.

- Alleen personen van meer dan 16 jaren, die de bedieningshandleiding hebben gelezen en begrepen mogen de machine bedienen.
- Draag uw veiligheidsuitrustingen (veiligheidsbril/-vizier, handschoenen, haarnet bij lange haren), om u tegen mogelijke letsels te beschermen.
- Zorg voor een veilige en opgeruimde werkplaats. Verwijder voorwerpen die weggeslinderd.
- Waarborg vóór begin van de werkzaamheden dat:
  - zich in het werkbereik geen verdere personen of dieren ophouden
  - een obstacelvrij terugwijken voor u is gewaarborgd
  - een veilige stand is gewaarborgd.
  - handgrepen en houders droog en schoon zijn.
- Wij adviseren voor het blazen/zuigen:
  - hark en veger voor het losmaken van rommel te gebruiken.
  - stoffige vlakken licht te bevochtigen.
- Richt de zuig-/blaaspijp nooit op personen of dieren. Blaas ook geen voorwerpen in de richting, waar personen of dieren staan.
- Toeschouwers dienen een veiligheidsafstand van minimum 5 m te bewaren.
- 🚫 Maak gebruik van de volledige blaasproeierverlenging, opdat de luchtstroom dicht aan de grond kan werken.
- Wees voorzichtig voor opgewaaide en rondvliegende voorwerpen. Bijzonder gevaarlijk is daarbij het terugstooteffect aan muren en huiswanden (bijv. stenen).

- Schakel het toestel uit, wanneer u kiezel- of splitwegen oversteekt.
- Gebruik het toestel niet met natte handen of bij vochtige weersomstandigheden.
- Vul niets van hand in de aanzuigopening.
- Geleid de aansluitleiding steeds naar achter, van het toestel weg. Er bestaat anders gevaar voor struikelen, uitglijden of vallen.
- Gebruik het toestel nooit
  - zonder opvangzak,
  - met niet gesloten ritssluiting van de opvangzak.

**!** Vergewis u er voor de inbedrijfstelling van, dat de opvangzak gemonteerd, niet beschadigd of versleten is en de ritssluiting gesloten is.

## Instructies voor het gebruik als zuig- en hakseltoestel

1. Zet de omschakelaar op de zuig-/hakselpositie.
2. Houd het toestel met de handgreep vast en schouder de draagriem. Stel de draag-riem zo in, dat een veilig en aangenaam dragen van het toestel gegarandeerd is.
3. Schakel het toestel in.
4. Beweeg het toestel langzaam en gelijkmatig boven het op te zuigen materiaal. Druk het toestel niet in het loof.
5. Het zuigvermogen vermindert, wanneer de opvangzak vol is. Schakel het toestel uit en haal de netstekker uit de contactdoos. Open de ritssluiting en ledig dan de opvangzak.
6. Schakel de omschakelaar na het einde van de werkzaamheden op blazen, om resten uit de zuig-/blaaspijp te verwijderen.



**i** **Loof vroeg opnemen!** – Het is raadzaam, loof indien mogelijk bij droog weer en zo snel mogelijk na het neervallen van het loof op te nemen. Nat loof vormt een probleem, zoals eveneens loof dat reeds te rotten begonnen heeft, of op grotere hopen is gewaaid.

## Instructies over het gebruik als blaastoestel

1. Zet de omschakelaar op de blaaspositie.
2. Houd het toestel met de handgreep vast en schouder de draagriem. Stel de draagriem zo in, dat een veilig en aangenaam dragen van het toestel gegarandeerd is.
3. Schakel het toestel in.
4. Beweeg de zuig-/blaaspijp met uithalende bewegingen, langzaam en gelijkmatig een paar centimeter boven de grond van de ene zijde naar de andere.

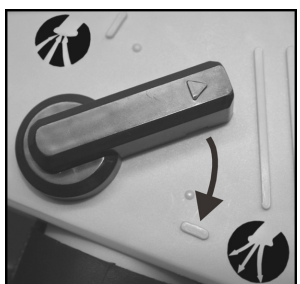

## Zuig-/ blaas- en hakselmachine met toerentalregeling

Bij deze uitvoering is het toerental van de motor en daardoor ook het zuig- en blaasvermogen regelbaar. U kunt het toerental traploos instellen van 6000 min<sup>-1</sup> tot 14000 min<sup>-1</sup>.

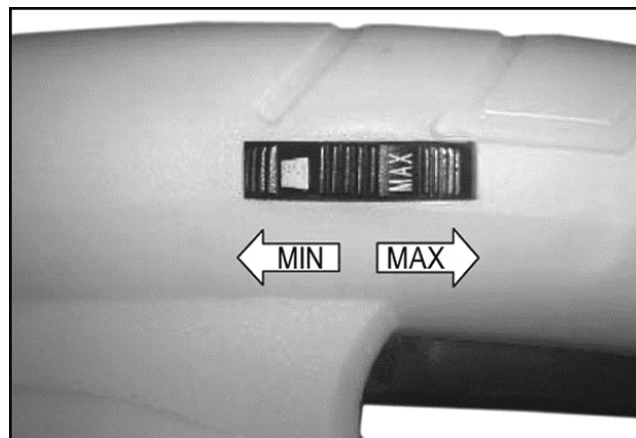

### **☞** Wat kan ik zuigen en blazen?

#### **JA**

Lichte en droge materialen, bijv. droog loof en tuinafval zoals gras, kleine takken en papierstukjes.

#### **NEE**

Zware materialen, zoals bijv. metaal, stenen, takken, sparappels of gebroken glas.

**!** **Zuig of blaas met het toestel geen brandende, explosieve of rokende voorwerpen zoals sigaretten, lucifers of hete as.**

**!** **Zuig of blaas geen vloeistoffen, bijzonder geen brandbare vloeistoffen zoals benzine. Gebruik het toestel niet in de buurt van zulke stoffen.**

## Onderhoud en verzorging



**Voor aanvang van iedere onderhouds- en reinigingsbeurt**

- Toestel uitschakelen
- Wachten tot het apparaat stilstaat
- Stroomtoevoer onderbreken

Slechts originele delen gebruiken. Andere delen kunnen tot niet te voorziene beschadigingen en verwondingen leiden.

Verder gaande reparatiewerkzaamheden mogen enkel door de fabrikant of door de klantenservice worden uitgevoerd.

Bewaar ongebruikte apparaten op een droge, afgesloten plaats buiten de reikwijdte van kinderen op.

**i** **Neem het onderstaande in acht om de functionaliteit van uw zuig-, blaas- en hakseltoestel te behouden.**

- Verwijder stof of verontreinigingen met een doek of kwast
- De machine niet met vloeiend water of hogedrukreinigers reinigen.
- Gebruik voor kunststofdelen geen oplosmiddelen (benzine, alcohol, enz.), omdat deze de kunststofdelen kunnen beschadigen.

## Reiniging van de opvangzak

Ledig de opvangzak na elke toepassing.

1. Schud de opvangzak goed uit.
2. Keer de binnenkant naar buiten, om de opvangzak uit te borstelen.
3. Was de opvangzak bij sterke vervuiling of minimum een keer per jaar handmatig met een zacht zeepsop.

 Bij een moeilijk gangbare ritssluiting dient u de ritssluitingstangen met droge zeep in te wrijven.

 Controleer voor uw eigen veiligheid de opvangzak regelmatig op beschadigingen. Wissel een beschadigde opvangzak onmiddellijk uit.

## Opslag



**Stroomtoevoer onderbreken.**

- Bewaar de machine in een droge en afgesloten ruimte, buiten het bereik van kinderen.
- Let vóór een langere opslag op het volgende, om de levensduur van de machine te verlengen en een eenvoudig bedienen te waarborgen:
  - De machine grondig reinigen.
  - Controleer de machine op een foutvrije toestand, opdat na een langere opslag een betrouwbaar gebruik van de machine is gewaarborgd.

## Mogelijke storingen

Probleem	Mogelijke oorzaak	Oplossing
Motor loopt niet aan.	⇒ Netspanning ontbreekt (stroomuitval). ⇒ Aansluitkabel defect.  ⇒ Motor of schakelaar defect.	⇒ Zekering controleren (10 A). ⇒ Kabel uitwisselen c.q. kabel laten controleren (elektricien).  Defecte kabels niet meer gebruiken. ⇒ Gelieve voor het oplossen van problemen contact op te nemen met de producent of een door hem genoemde firma (zie klantenserviceregister).
Zuigmateriaal wordt niet correct ingezogen (verminderd zuigvermogen).	⇒ Toestel is vol c.q. geblokkeerd. ⇒ Opvangzak is te vol. ⇒ Ingesteld toerental te laag (alleen bij zuig-, blaas- en hakselmachines met traploos regelbaar toerental). ⇒ Verlengsnoer te lang of te kleine doorsnede. Stekke te ver van hoofd-aansluiting verwijderd en te kleine doorsnede van de aansluitkabel.	⇒ Verstopping verwijderen, evtl. klantenservice ⇒ Opvangzak ledigen. ⇒ Hoger toerental instellen.  ⇒ Verlengsnoer min. 1,5 mm <sup>2</sup> , max. 25 m lang. Bij langere kabel doorsnede min. 2,5 mm <sup>2</sup> .

## Technische gegevens

Model	LSH 2600
Bouwjaar	zie laatste pagina
Motorvermogen P <sub>1</sub>	2600 W
Motor	Wisselstroommotor 230 V ~ 50 Hz
Toerental n (met toerentalregeling)	6000 – 14000 min <sup>-1</sup>
Blaas- luchtstroom (max. lichtsnelheid).	270 km/h
Aanzuigvermogen (max. hoeveelheid lucht).	720 m <sup>3</sup> /h
Hand-Arm-trillingen (volgens EN 1033/DIN 45675)	a <sub>vhw</sub> = < 3,96 m/s <sup>2</sup>
Opvangzak (volume)	45 l
Veiligheidsklasse	II – veiligheidsgeïsoleerd 
Gewicht	3,6 kg
Geluidsniveau L <sub>WA</sub> (volgens 2000/14/EG)	gemeten geluidsniveau 98,3 dB (A) gegarandeerd geluidsniveau 102 dB (A)
Geluiddrukpegel L <sub>PA</sub> (volgens 2000/14/EG)	87 dB (A)

## Garantievoorwaarden

Houdt u alstublieft rekening met de ingesloten garantieverklaring.



Zanim nie przeczytają Państwo niniejszej Instrukcji obsługi, nie przyjmą do wiadomości i przestrzegania zawartych w niej wskazówek oraz nie zmontują urządzenia w opisany poniżej sposób, nie wolno uruchomić urządzenia.

**Niniejszą instrukcję należy przechować dla późniejszego wykorzystania.**

## Spis treści

Deklaracja zgodności UE	107
Zakres dostawy	107
Opis urządzenia	107
Symbole w instrukcja obsługi / na urządzenie	107 / 108
Czas użytkowania	108
Stosowanie zgodne z przeznaczeniem	108
Pozostałe elementy ryzyka	108
Wibracje	109
Bezpieczna praca	109
Montaż	110
Włączenie urządzenia	111
Wskazówki robocze	111
Obsługa i konserwacja	113
Składowanie	113
Ewentualne zakłócenia	114
Dane techniczne	114
Gwarancja	114
Części zamienne	158

## Deklaracja zgodności UE

Nr. (S-No.): 12606

z dyrektywą: 2006/42/WE

Niniejszym my, firma

**ATIKA GmbH**, Schinkelstraße 97, 59227 Ahlen – Germany

oświadczamy, przyjmując na siebie wyłączną odpowiedzialność, że następujący produkt,

**Laubsauger, -bläser, -häcksler (Urządzenie do zasysania, nawiewu i rozdrabniania liści) LSH 2600**

**Numer seryjny:** 000001 - 055000

jest zgodny z postanowieniami dyrektyw Wspólnoty Europejskiej oraz następujących, innych dyrektyw:

**2004/108/WE, 2000/14/WE i 2011/65/WE.**

**Zastosowane zostały następujące normy zharmonizowane:**

IEC 60335-2-100:2002; EN 15503:2009; EN 62233:2008;

EN 60335-1:2002+A11, A1:04+A12, A2:06+A13:08+A14:10 +A15 :11;

EN 55014-1:2006+A1:2009+A2:2011;

EN 55014-2:1997+A1:2001+A2:2008

EN 61000-3-2:2006+A1:2009+A2:2009; EN 61000-3-3:2008

**Zastosowano następujące przepisy / specyfikacje techniczne:**

EK9-BE-50

**Postępowanie szacunku zgodności:**

**2000/14/WE - Wyrostek robaczkowy V.**

Mierzony poziom ciśnienia akustycznego L<sub>WA</sub> 98,3 dB (A).

Gwarantowany poziom ciśnienia akustycznego L<sub>WA</sub> 102 dB (A).

**Osoba upoważniona do skompletowania dokumentacji technicznej:**

ATIKA GmbH – Biuro Techniczne – Schinkelstr. 97

59227 Ahlen – Germany

i.A.

i.A. G. Koppenstein, Zarządzanie projektami

Ahlen, 17.04.2013

## Zakres dostawy

Po rozpakowaniu kartonów należy sprawdzić

- ▶ kompletność dostawy
- ▶ ew. szkody transportowe

Należy odwrótnie poinformować dystrybutora, dostawcę bądź producenta o zastrzeżeniach. Późniejsze reklamacje nie zostaną uwzględnione.

- 1 Urządzenie
- 1 Woreczek zawierający śruby
- 1 Pas do wygodnego
- 1 Przedni uchwyt
- 1 Instrukcja obsługi
- 1 Koła z uchwytem
- 1 Przednia rura ssąca
- 1 Tylina rura ssąca
- 1 Oświadczenie o gwarancji
- 1 Instrukcja montażu i obsługi
- 1 Woreczek ze śrubami

## Opis urządzenia

Postępować zgodnie z dołączoną instrukcją montażu!

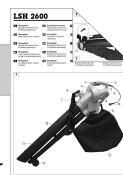

- 1 Regulacją prędkości obrotowej
- 2 Uchwyt
- 3 Włącznik/ wyłącznik
- 4 Naklejka bezpieczeństwa
- 5 Urządzenie
- 6 Przedni uchwyt
- 7 Pas do noszenia
- 8 Zabezpieczenie przed wyrwaniem kabla
- 9 Dźwignia
- 10 Tylina rura ssąca
- 11 Przednia rura ssąca
- 12 Worek
- 13 Koła z uchwytem
- 14 Wtyczka

## Symbole w Instrukcji obsługi



**Zagrażające niebezpieczeństwo lub niebezpieczna sytuacja.** Nieprzestrzeganie niniejszych wskazówek może prowadzić w następstwie do odniesienia obrażeń lub wystąpienia szkód rzeczowych.



**Ważne wskazówki dotyczące prawidłowej obsługi.** Nieprzestrzeganie niniejszych wskazówek może prowadzić w następstwie do zakłóceń w pracy urządzenia.



**Wskazówki dla użytkownika.** Wskazówki te pomagają w optymalnym wykorzystaniu wszystkich funkcji urządzenia.



**Montaż, obsługa i konserwacja.** Tutaj następuje dokładne objaśnienie czynności, które należy wykonać.

## Symbole na urządzeniu

 <p>Przed uruchomieniem urządzenia należy dokładnie przeczytać instrukcję obsługi i stosować się do zamieszczonych w niej wskazówek.</p>	  <p>Przed rozpoczęciem wykonywania napraw, czynności obsługowo-konserwacyjnych oraz czyszczenia urządzenia należy wyłączyć silnik i wyjąć wtyczkę z gniazda zasilania sieciowego.</p>
  <p>Niebezpieczeństw o wywołane przez części obracające się podczas pracy silnika – nie pozwolić na zbliżanie się osób nie uczestniczących w pracy, oraz zwierząt domowych i użytkowych do strefy zagrożenia.</p>	  <p>Uważać na wirujące narzędzie. Nie wkładać dłoni i rąk do otworów, gdy maszyna pracuje.</p>
 <p>Stosować ochronę narządów wzroku i słuchu.</p>	 <p>Chronić przed wilgocią.</p>
 <p>Wyjąć wtyczkę zasilającą, gdy przewód jest uszkodzony lub przerwany. Nie dotykać kabla, jeżeli nie został jeszcze odłączony od sieci.</p>	

## Czas użytkowania

Należy stosować się do przepisów lokalnych.

### Informacje odnośnie unikania hałasu:

Nie da się uniknąć pewnego poziomu obciążenia hałasem przez to urządzenie. Prace związane z dużym natężeniem hałasu należy przełożyć na dopuszczalne i przeznaczone do tego pory. Przestrzegać ewent. czasów ciszy, a czas pracy powinien być jak najkrótszy. Jako osobiste środki bezpieczeństwa dla siebie i osób znajdujących się w pobliżu należy nosić odpowiednie środki ochrony słuchu.

## Stosowanie zgodne z przeznaczeniem

- Urządzenie do zasysania, nawiewu i rozdrabniania liści jest przeznaczone tylko do materiału lekkiego i suchego, jak np. liście i odpady ogrodowe jak trawa, małe gałązki i kawałki papieru.
- Zasysanie, wydmuchiwanie i rozdrabnianie
  - ▶ ciężkich materiałów, np. metali, kamieni, gałęzi, szyszek czy rozbitego szkła
  - ▶ palnych materiałów, np. niedopałków, węgla grilowego
  - ▶ palnych, trujących i wybuchowych materiałów jest zabronione.
- Z naciskiem zabrania się zasysania, nawiewania i rozdrabniania ciężkich materiałów, jak np. metal, kamienie, gałęzie, szyszki i rozbite szkło.
- Z powodu zagrożenia dla zdrowia urządzenia nie wolno stosować w obszarach występowania szkodliwych dla zdrowia pyłów i cieczy oraz jako odkurzacza.

- Zastosowanie urządzenia do innych celów niż zasysanie, nawiew i rozdrabnianie jest zabronione.
- Za urządzeniem do zasysania liści ogrodowe do użytkowania hobbystycznego w ogródkach domowych uważa się takie urządzenia, które nie są przewidziane do użytkowania na publicznych terenach zielonych, parkach, obiektach sportowych oraz w gospodarce rolnej i leśnictwie.
- Urządzenie do zasysania, nawiewania i rozdrabniania jest przeznaczone tylko do stosowania w warunkach prywatnych zgodnie z jego przeznaczeniem. Za powstałe szkody z niezgodnego użytkowania producent nie odpowiada. Pysyko ponosi tylko użytkownik.
- Każdy inny sposób użycia urządzenia, wykraczający poza opisany powyżej jest uważany za sprzeczny z przeznaczeniem. Za szkody wynikające z takiego użytkowania producent nie ponosi odpowiedzialności - skutki ryzyka ponosi wyłącznie użytkownik.
- Do pojęcia eksploatacji zgodnej z przeznaczeniem zalicza się także dotrzymanie podanych przez producenta warunków eksploatacji, konserwacji i napraw, jak również stosowanie się do umieszczonych w instrukcji obsługi wskazówek bezpieczeństwa.
- Przestrzegać obowiązujących i relewantnych dla eksploatacji maszyny przepisów BHP, jak również innych ogólnie uznanych reguł higieny i bezpieczeństwa pracy.
- Samowolne zmiany w urządzenie do zasysania wykluczają odpowiedzialność producenta za powstałe wskutek tego szkody wszelkiego rodzaju.
- Urządzenie mogą uzbierać, stosować i konserwować tylko osoby, które je znają i są pouczone o zagrożeniach. Wykonywanie prac naprawczych wolno powierzać tylko nam lub wyznaczonym przez nas punktom serwisowym.
- Maszyny nie wolno eksploatować w pomieszczeniach, w których panuje zagrożenie wybuchem, oraz w miejscach, w których jest ona narażona na opady deszczu.

## Pozostałe elementy ryzyka

 Także przy posługiwaniu się urządzeniem w sposób zgodny z wszystkimi obowiązującymi przepisami dotyczącymi bezpieczeństwa mogą, w związku z jego przeznaczeniem i konstrukcją, pozostać jeszcze pewne elementy ryzyka.

Te pozostałe elementy ryzyka można ograniczyć poprzez kompleksowe stosowanie się do „wskazówek dotyczących bezpieczeństwa” oraz łącznie z nimi, „stosowania urządzenia zgodnie z przeznaczeniem”.

Praca wykonywana w przemyślany sposób i z zachowaniem należytej ostrożności zmniejsza ryzyko odniesienia obrażeń przez inne osoby oraz ryzyko spowodowania szkód.

- Ignorowanie lub lekceważenie przedsięwzięć służących bezpieczeństwu pracy może prowadzić do odniesienia obrażeń przez obsługującego oraz uszkodzenia rzeczy.
- Odrzucanie kamieni i ziemi.
- Zagrożenie porażeniem prądem przy stosowaniu nieprawidłowych przewodów zasilania energią elektryczną.
- Dotknięcie elementów przewodzących prąd przy otwartych podzespołach elektrycznych.

- Uszkodzenie słuchu w przypadku dłuższej pracy bez stosowania ochrony słuchu.

Ponadto, pomimo wszystkich zastosowanych przedsięwzięć zapobiegawczych mogą wystąpić elementy utajonego ryzyka.

## Wibracje

Wibracja dłoń-ramię  $a_h = 3,96 \text{ m/s}^2$

Podany poziom wibracji został zmierzony według znormalizowanej metody i może być wykorzystywany do porównywania dwóch narzędzi elektrycznych.

Podany poziom wibracji może być również wykorzystywany do wstępnego szacowania narażenia na wibracje.

**⚠** Rzeczywista wartość wibracji emitowanych podczas używania urządzenia może różnić się od podanej w instrukcji obsługi lub przez producenta.

Przyczyną mogą być następujące czynniki, które należy sprawdzać przed i w czasie każdego używania urządzenia:

- Czy maszyna jest prawidłowo używana?
- Czy stan urządzenia w momencie użycia jest prawidłowy?
- Czy uchwyty lub opcjonalne uchwyty wibracyjne są dobrze zamontowane do korpusu maszyny?

W razie pojawienia się nieprzyjemnego uczucia w rękach lub zabarwienia skóry podczas używania urządzenia należy natychmiast przerwać pracę. Robić odpowiednie przerwy w pracy. W razie braku odpowiednich przerw może wystąpić syndrom drżenia dłoni i rąk.

Należy dokonać oceny stopnia narażenia w zależności od pracy lub sposobu używania maszyny i na tej podstawie zaplanować odpowiednie przerwy. W ten sposób można znacznie ograniczyć stopień narażenia przez cały czas pracy. Należy ograniczać zagrożenie wywołane przez wibracje. Maszynę należy pielęgnować zgodnie z zaleceniami podanymi w instrukcji obsługi. Jeśli maszyna jest używana często, należy skontaktować się ze sprzedawcą i ewentualnie zaopatrzyć się w akcesoria (uchwyty) antywibracyjne. Nie należy używać maszyny w temperaturze  $t=10^\circ\text{C}$  lub niższej. Należy opracować plan pracy w celu ograniczenia narażenia na wibracje.

## Bezpieczna praca

**⚠** W przypadku nieprawidłowego użycia urządzenie do zasysania może być niebezpieczne. W przypadku pracy z urządzeniami z napędem elektrycznym konieczne jest stosowanie podstawowych działań zabezpieczających, aby wykluczyć ryzyko pożaru, porażenia prądem elektrycznym oraz zranienia osób.

**Aby uchronić siebie i innych przed ewentualnymi wypadkami, przeczytaj uważnie przed uruchomieniem niniejszego wyrobu i przestrzegaj podanych poniżej wskazówek oraz przepisów BHP oraz obowiązujących lokalnie w danym kraju przepisów bezpieczeństwa.**

- i** Należy przekazać niniejsze wskazówki dotyczące bezpieczeństwa wszystkim innym osobom, które użytkują maszynę.
- i** Niniejsze wskazówki dotyczące bezpieczeństwa należy starannie przechowywać.
- Przy pomocy niniejszej instrukcji należy zapoznać się z urządzeniem przed rozpoczęciem użytkowania.

- Nie należy stosować urządzenia do celów, do których nie jest ono przeznaczone (użytkowanie zgodnie z przeznaczeniem i prace z urządzeniem do zasysania liści).
- Należy wybrać pewne stanowisko pracy i stale utrzymywać równowagę. Nie nachylać się przed urządzeniem.
- W stromych miejscach należy zawsze zwracać uwagę na pewną postawę.
- Urządzenie można eksploatować tylko chodząc, nigdy biegnąc.
- Pracować uważnie i zwracać uwagę na wykonywane czynności. Zachować rozsądek podczas pracy. Nie używać urządzenia w stanie zmęczenia, pod wpływem narkotyków, alkoholu lub leków. Moment nieuwagi podczas używania urządzenia może doprowadzić do poważnych obrażeń.
- Zakładać odpowiednią odzież roboczą:
  - nie zakładaj szerokiej, nie przylegającej do ciała odzieży oraz biżuterii, mogą ją uchwycić i wciągnąć ruchome części maszyny.
  - rękawice i nieślizgające się buty
  - długie spodnie dla ochrony nóg
  - Długie, rozpuszczone włosy należy trzymać z dala od otworu zasysającego. Mogą zostać wciągnięte do otworu zasysającego. W razie konieczności założyć siatkę na włosy.
- Stosuj środki ochrony osobistej:
  - okulary ochronne
  - środki ochrony słuchu (poziom ciśnienia akustycznego na stanowisku pracy może przekroczyć 85 dB (A))
  - zalecamy noszenie osłony na twarz, aby uniknąć podrażnień przez pył
- W miejscu pracy utrzymuj ład i porządek! Bałagan może być przyczyną powstania wypadków.
- Niebezpieczeństwo potknięcia się!
- Uwzględnij wpływ środowiska:
  - Nie używać maszyny w wilgotnym lub mokrym otoczeniu.
  - Nie wystawiać maszyny na działanie deszczu.
  - Należy pracować wyłącznie w warunkach dobrej widoczności. Zorg voor een goede verlichting.
- W przypadku natknięcia się na ciało obce wyłączyć urządzenie i usunąć ciało obce. Przed ponownym włączeniem urządzenia sprawdzić, czy nie ma ewentualnych uszkodzeń, i zlecić niezbędne naprawy.
- Nie dopuszczać do obszaru roboczego innych osób i zwierząt.. Nie pozwól, aby niepowołane osoby, w szczególności dzieci, dotykały narzędzie i kable.
- Przerwać użytkowanie maszyny, gdy w pobliżu znajdują się osoby, przede wszystkim dzieci i zwierzęta domowe, i w przypadku zmiany obszaru roboczego
- Obsługujący maszynę odpowiada w miejscu użytkowania maszyny w stosunku do osób trzecich.
- Dzieci oraz młodzież przed ukończeniem 16-go roku życia oraz osoby, które nie przeczytały instrukcji obsługi, nie mogą obsługiwać urządzenia.
- Dzieci muszą pozostawać z dala od urządzenia.
- Nie należy pozostawiać urządzenia bez dozoru.
- Użytkownik urządzenia ponosi odpowiedzialność za wypadki z udziałem ludzi oraz przedmiotów stanowiących ich własność.

- Nigdy nie używaj urządzenia, gdy w pobliżu są osoby nie biorące udziału w pracy.
- Nie należy przeciążać urządzenia! Praca w podanym zakresie wykorzystania mocy jest łatwiejsza i bezpieczniejsza.
- Użytkować urządzenie tylko z kompletnymi i prawidłowo zamontowanymi urządzeniami ochronnymi i nie dokonywać przy maszynie żadnych zmian, które mogą mieć wpływ na zmniejszenie bezpieczeństwa.
- Nie eksploatować urządzenia bez leja wpustowego.
- Nie wolno włączać urządzenia leżącego na boku. Urządzenie jest przeznaczone do używania w pozycji pionowej.
- Nie spryskiwać urządzenia wodą (zagrożenie porażeniem prądem elektrycznym).
- Do wykonywania następujących robót należy wyłączyć maszynę i wyjąć wtyczkę z gniazda zasilania sieciowego:
  - Naprawy
  - Czynności obsługowo-konserwacyjne
  - Usuwanie zakłóceń
  - Usuwanie zatorów
  - Sprawdzeniem przewodów przyłączowych, czy nie są poplątane lub uszkodzone
  - Transport
  - Pozostawienie urządzenia (także na krótki okres czasu)
  - Nietypowe odgłosy i wibracje
- Starannie pielęgnować podkaszarkę:
  - Uważać na czystość otworów wentylacyjnych.
  - Uchwyty nie mogą być zabrudzone olejem ani smarem.
- Sprawdzić maszynę, czy nie wykazuje ona ewentualnych uszkodzeń:
  - Przed dalszym użytkowaniem urządzenia należy starannie sprawdzić czy urządzenia ochronne zostały w prawidłowy sposób zamontowane i czy spełniają swoją funkcję.
  - Proszę sprawdzić czy podzespoły nie są uszkodzone lub niesprawne. Żeby uzyskać pełną sprawność eksploatacyjną wszystkie podzespoły muszą być prawidłowo zamontowane i spełniać wszystkie wymagania.
  - Jeżeli niniejsza instrukcja nie stanowi inaczej, wszystkie uszkodzone urządzenia ochronne muszą zostać fachowo naprawione lub wymienione przez autoryzowany warsztat.
  - Uszkodzone lub nieczytelne etykiety bezpieczeństwa należy wymienić na nowe.
- Wyposażenie, którego w danej chwili nie używasz, przechowuj w suchym, zamkniętym pomieszczeniu poza zasięgiem dzieci.



- Wtyczki i gniazda wtykowe przy kablach przyłączeniowych muszą być wykonane z gumy, miękkiego PCW lub innego materiału termoplastycznego tej samej mechanicznej trwałości lub powinny być powleczone tym materiałem.
- Wtyczka przyłączowa musi być chroniona przed bryzgami wody.
- Przy układaniu przewodu zasilającego zwracać uwagę na to, aby nie stanowił on przeszkody, nie został zgnieciony, załamany i aby złącze wtykowe nie zostało zmoczone.
- Podczas używania bębna do nawijania kabla kabel należy w pełni rozwinąć.
- Nie należy stosować przewodu zasilającego do celów, do których nie jest on przewidziany. Należy chronić przewód zasilania przed wysokimi temperaturami, olejem i ostrymi krawędziami.
- Nie stosować kabla do przenoszenia i zawieszania oraz nie wyjmować wtyczki z gniazdka ciągnąc za kabel.
- Strzeż się przed porażeniem elektrycznym. Należy unikać kontaktu z uziemionymi elementami (np. rury, elementy grzewcze, piece, lodówki itd.)
- Kontroluj regularnie kable przedłużające, jeżeli są uszkodzone – wymień je.
- Nie stosuj uszkodzonych elementów przyłączowych.
- Przy pracy na wolnym powietrzu stosuj wyłącznie dopuszczone do tego celu i odpowiednio oznakowane przedłużacze.
- Nie stosuj żadnych prowizorycznych przyłączy elektrycznych.
- Nigdy nie mostkuj i nie wyłączaj mechanizmów ochronnych.
- Podłączyć urządzenie przez wyłącznik różnicowoprądowy (30 mA).

 Wykonanie przyłącza elektrycznego lub naprawy podzespołów elektrycznych maszyny mogą być wykonywane wyłącznie przez koncesjonowanego elektrotechnika lub jedną z naszych stacji obsługi klienta. Należy przy tym stosować się do lokalnych przepisów dotyczących bezpieczeństwa.

 Naprawy innych podzespołów maszyny wykonuje producent lub jedna z jego stacji obsługi klienta.

 Stosować tylko oryginalne części zamienne. Stosowanie innych części zamiennych może być przyczyną wypadków. Za szkody stąd powstałe producent nie ponosi odpowiedzialności.

## Montaż

 Postępować zgodnie z dołączoną instrukcją montażu!

 Podłączyć pochłaniacz liści do sieci elektrycznej dopiero po całkowitym zmontowaniu.

### Montaż rury ssącej

- 2** Złożyć koła z uchwytem (13) do oporu na przednią rurę ssącą (11) i przykręcić je.

## Bezpieczeństwo urządzeń elektrycznych

- Wykonanie przewodu zasilania sieciowego zgodnie z IEC 60245 (H 07 RN-F) o minimalnych przekrojach:
  - 3 x 1,5 mm<sup>2</sup> przy przewodzie **do** 25 m
  - 3 x 2,5 mm<sup>2</sup> przy przewodzie **powyżej** 25 m
- Oługie i cienie przewody zasilające powodują spadek napięcia. Silnik nie osiąga swojej maksymalnej mocy i w konsekwencji zredukowaniu ulega sprawność funkcjonalna maszyn.

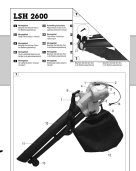

- 3** Złożyć i skręcić przednią (11) i tylną (10) rurę ssącą.
- 4** Włożyć następną kompletną rurę ssącą (10 + 11) do urządzenia (5) i skręcić je ze sobą.

#### Montaż uchwytu

- 5** Włożyć przedni uchwyt (6) do odpowiedniego otworu w urządzeniu (5) i zatrasnąć go w nim.

#### Montaż worka wychwytyjącego

- 6** Zawiesić worek (12) przednim końcem za tylną rurę ssącą (10).
- 7** Zawiesić worek (12) tylnym końcem za urządzenie (5).
- 8** Na zakończenie założyć odpowiedni otwór worka (12) na odpowiedni otwór w zespole (5).

#### Montaż paska

- 9** Włożyć zaczepy paska (7) do odpowiednich otworów urządzenia (5) i przykręcić je.

### Włączenie urządzenia

- Proszę się upewnić, czy urządzenie jest kompletne oraz czy jest prawidłowo zmontowane.
- Przed każdym użyciem należy sprawdzić:
  - czy przewody zasilania energią nie wykazują uszkodzeń (pęknięć, przecięć itp.),
  - ⚠ Nie należy posługiwać się uszkodzonymi przewodami.
  - czy nie występują inne uszkodzenia (patrz – Bezpieczne wykonywanie pracy),
  - czy wszystkie śruby zostały prawidłowo dokręcone,
  - worek pod kątem zużycia lub pogorszenia jakości

#### 📌 Przyłącze sieciowe

- Należy porównać wartość napięcia znamionowego podaną na tabliczce urządzenia z wartością napięcia sieciowego i podłączyć urządzenie do przepisowej wtyczki.
- Maszynę należy podłączyć poprzez wyłącznik ochronny Fi (wyłącznik ochronny różnicowy) 30 mA.
- Stosować przedłużenia przewodów zasilania sieciowego o wystarczającym przekroju.
- Używane przewody zasilające i przedłużacze muszą mieć żyły o przekroju min. 1,5 mm<sup>2</sup> dla długości kabla do 25 m.

#### 📌 Zabezpieczenie: 10 A

#### 🔧 Nanoszenie kabla przedłużającego

1. Nałożyć sprzęgło kabla przedłużającego na wtyczkę kombinacji wyłącznika-wtyczki.(14)
2. Przeciągnąć kabel przedłużający jako pętlę przez uchwyt odciążający kabla i zawiesić go.(8)
3. Zwrócić uwagę, by kabel miał dostateczny luz.



#### Włączenie / Wyłączenie

Wyłącznik znajduje się w uchwycie.

Aby uruchomić urządzenie, należy wciskać wyłącznik. Po puszczeniu wyłącznika urządzenie wyłączy się automatycznie.

Nie używać urządzeń, których wyłączniki nie dają się włączyć lub wyłączyć. Uszkodzone wyłączniki muszą być niezwłocznie naprawione lub wymienione przez serwis.



#### Wskazówki robocze

- ⚠ Przed rozpoczęciem pracy należy zwrócić uwagę na
  - zalecenia dotyczące bezpieczeństwa
  - poniższe, dodatkowe wskazówki robocze
- Maszynę mogą obsługiwać wyłącznie osoby w wieku powyżej 16 lat, które przeczytały i zrozumiały instrukcję obsługi.
- Do pracy należy zakładać wyposażenie ochronne (okulary ochronne / przyłbicę ochronną, rękawice ochronne, długie spodnie, siatkę na włosy w przypadku długich włosów). Wyposażenie ochronne chroni przed możliwymi obrażeniami.
- Należy zatroszczyć się o bezpieczne i czyste miejsce pracy.
- Upewnić się przed rozpoczęciem pracy, czy:
  - w obszarze roboczym nie znajdują się dalsze osoby lub zwierzęta
  - jest zapewniona możliwość cofnięcia się bez przeszkód
  - jest zagwarantowana statyczna pozycja.
  - uchwyty i zamocowania powinny być zawsze suche



- Zalecamy przed przedmuchiowaniem/zasysaniem:
  - stosowania grabi i miotły do rozdzielania śmieci.
  - lekkie nawilżanie zapyłonych powierzchni.
- Rury ssącej / nawiewnej nigdy nie kierować na ludzi lub zwierzęta. Przedmiotów nie zdmuchiwać w kierunku ludzi lub zwierząt.
- Osoby przyglądające się pracy muszą zachować odstęp wielkości co najmniej 5 metrów.
-  Stosować pełne przedłużenie dyszy nadmuchowej, aby strumień powietrza był skierowany blisko podłoża.
- Zachować ostrożność przed uniesionymi podmuchem, zawirowanymi przedmiotami.. Szczególnie niebezpieczne są przedmioty odrzucone od murów i ścian (np. kamienie).
- Przed przejściem przez żwirową drogę wyłączyć urządzenie.
- Nie obsługiwać urządzenia mokrymi rękoma, nie pracuj z nim przy wilgotnej pogodzie.
- Nie wkładać żadnych przedmiotów ręką do otworu zasysającego.
- Kabel przyłączowy prowadzić zawsze w tył od urządzenia. W przeciwnym wypadku istnieje zagrożenie potknięcia się, poślizgnięcia lub upadku.
- Urządzenia nigdy nie eksploatować
  - bez worka wychwytyjącego,
  - z nie zamkniętym zamkiem błyskawicznym worka wychwytyjącego

 Przed uruchomieniem upewnij się, że worek wychwytyjący jest zamontowany, nie jest uszkodzony lub zużyty, a zamek błyskawiczny jest zamknięty.

## Wskazówki dotyczące używania jako urządzenia do zasysania i rozdrabniania.

1. Przełącznik ustawić w położeniu do zasysania i rozdrabniania.
2. Urządzenie trzymać mocno za uchwyt, pas nośny przelożyć przez ramię. Pas wyregulować tak, aby zapewnić wygodne i pewne noszenie urządzenia.
3. Urządzenie włączyć.
4. Urządzenie przemieszczać powoli i równomiernie nad oczyszczaną powierzchnią. Końcówki rury ssącej nigdy nie wtykać w zasysane listowie.
5. Wraz z napełnianiem się worka spada moc ssania. Gdy worek jest pełny, wyłączyć urządzenie przez wyciągnięcie wtyczki z gniazdka sieciowego. Otworzyć zamek błyskawiczny i opróżnić worek.
6. Po zakończeniu pracy przełącznik rodzaju pracy przełączyć na nadmuch i wydmuchać z rury ssącej / nadmuchu pozostałości.



 **Liście zbierać wcześniej!** – Zaleca się zbieranie listowia możliwie wcześniej po opadnięciu i przy suchej pogodzie. Wilgotne liście stanowią problem, podobnie jak liście już próchniejące i tworzące większe sterty.

## Wskazówki dotyczące używania jako urządzenia do zasysania i rozdrabniania

1. Przełącznik ustawić w położeniu do nawiewu.
2. Urządzenie trzymać mocno za uchwyt, pas nośny przelożyć przez ramię. Pas wyregulować tak, aby zapewnić wygodne i pewne noszenie urządzenia.
3. Urządzenie włączyć.
4. Końcówkę rury przemieszczać sięgając wstecz, powoli i równomiernie kilka centymetrów nad podłożem, od jednej strony do drugiej.



## Urządzenie do zasysania z regulacją prędkości obrotowej

W tym wykonaniu urządzenia istnieje możliwość regulacji prędkości obrotowej silnika a tym samym mocy zasysania i nadmuchu. Regulacja prędkości obrotowej jest bezstopniowa w zakresie 6000 min<sup>-1</sup> do 14000 min<sup>-1</sup>.

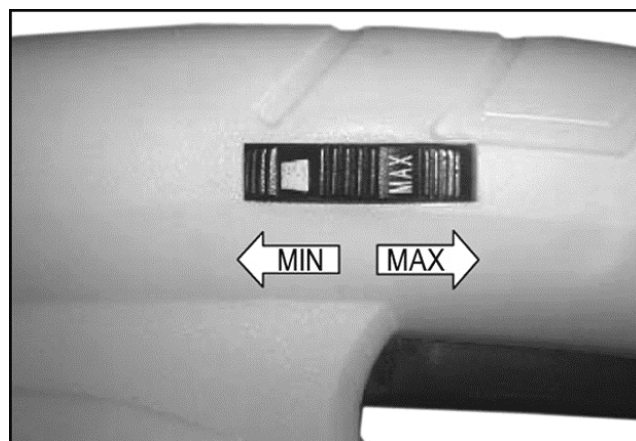



### Co można zasysać i nawiewać?

#### **TAK**

materiały lekkie i suche, np. suche liście, odpady ogrodowe jak trawa, małe gałązki i kawałki papieru

#### **NIE**

materiały ciężkie, jak np. metale, kamienie, gałęzie, szyszki lub potłuczone szkło

-  **Urządzeniem nie wolno zasysać i nawiewać żadnych palących się, wybuchowych lub tłących się przedmiotów, jak np. papierosy, zapalniczki lub gorący popiół.**
-  **Nie zasysać i nie nawiewać żadnych cieczy, w szczególności cieczy palnych, jak np. benzyna. Urządzenia nigdy nie stosować w pobliżu takich tworzyw.**

## Obsługa i konserwacja



Przed każdą czynnością związaną z konserwacją / czyszczeniem urządzenia

- wyłączyć urządzenie
- Odczekać, aż zatrzyma się żyłka tnąca
- wyciągnąć wtyczkę z gniazda

Używać wyłącznie części oryginalnych. Inne części mogą być przyczyną nieprzewidywalnych szkód i obrażeń.

Konieczne prace naprawcze może przeprowadzać wyłącznie producent lub serwis.

Wyposażenie, którego w danej chwili nie używasz, przechowuj w suchym, zamkniętym pomieszczeniu poza zasięgiem dzieci.

**i** Aby zapewnić funkcjonalność urządzenia do zasysania liści, należy przestrzegać następujących zasad.

- Usuwać pył i zanieczyszczenia za pomocą ścierki i pędzla.
- Nie myć maszyny pod bieżącą wodą ani za pomocą myjek ciśnieniowych.
- Nie czyścić plastikowych elementów rozpuszczalnikami (benzyna, alkohol itd.), ponieważ mogłyby one ulec uszkodzeniu

## Czyszczenie worka wychwytyjącego

Po każdym użyciu worek wyczyścić.

1. Worek dokładnie wytrząsnąć.
2. Worek przenicować i wyszczotkować wewnętrzną stronę.
3. W przypadku silnego zabrudzenia, a przynajmniej jeden raz w roku, worek wyprać ręcznie w łagodnym mydle zasadowym.

**i** Jeżeli zamek błyskawiczny ciężko się otwiera, ząbki zamka natrzeć suchym mydłem.

**!** Dla własnego bezpieczeństwa sprawdzać regularnie worek wychwytyjący. Worek uszkodzony natychmiast wymienić.

## Składowanie



Wyciągnąć wtyczkę sieciową.

- Nieużywane urządzenie przechowuj w suchym, zamkniętym i niedostępnym dla dzieci pomieszczeniu.
- Przed dłuższym składowaniem, w celu przedłużenia żywotności maszyny i zapewnienia łatwości obsługi, należy stosować się do poniższych wskazówek:
  - dokładnie wyczyścić przecinarkę.
  - sprawdzić stan maszyny, aby po dłuższym przechowywaniu nadawała się do dalszej, niezawodnej pracy.

## Ewentualne zakłócenia

rodzaj zakłócenia	ewentualna przyczyna	usuwanie
silnik nie pozwala się uruchomić	<ul style="list-style-type: none"> <li>⇒ brak napięcia w sieci (zanik zasilania elektrycznego)</li> <li>⇒ uszkodzony kabel zasilający</li>   <li>⇒ uszkodzony silnik lub łącznik</li> </ul>	<ul style="list-style-type: none"> <li>⇒ sprawdzić bezpiecznik (10 A)</li> <li>⇒ kabel wymienić lub zlecić jego sprawdzenie przez fachowy personel elektr.</li> <li>⚠ Uszkodzonych kabli nie używać.</li> <li>⇒ aby usunąć problemy, prosimy o kontakt z producentem lub wyznaczoną przez niego firmą serwisową (patrz lista serwisantów)</li> </ul>
lišcie nie są poprawnie wciągane (spadek mocy urządzenia)	<ul style="list-style-type: none"> <li>⇒ zatkane lub zablokowane urządzenie</li> <li>⇒ przepełniony worek</li> <li>⇒ ustawiona zbyt niska prędkość obrotowa (tylko w przypadku urządzeń z bezstopniową regulacją prędkości obrotowej)</li> <li>⇒ przedłużenie przewodu zasilania silnika jest za długie lub o zbyt małym przekroju, gniazdo zasilania sieciowego w zbyt dużej odległości od przyłącza głównego oraz zbyt mały przekrój przewodu przyłącza elektrycznego</li> </ul>	<ul style="list-style-type: none"> <li>⇒ usunąć przyczynę zatkania, ewent. powiadomić serwis</li> <li>⇒ opróżnić worek</li> <li>⇒ ustawić wyższe obroty</li>   <li>⇒ przekrój przedłużenie przewodu zasilania sieciowego minimum 1,5 mm<sup>2</sup>, maksymalna długość 25 m – przy dłuższym przewodzie przekrój minimum 2,5 mm<sup>2</sup></li> </ul>

## Dane techniczne

model	LSH 2600
rok produkcji	patrz ostatnia strona
moc silnika P <sub>1</sub>	2600 W
silnik	silnik prądu zmiennego 230 V ~ 50 Hz
prędkość obrotowa n z regulacją obrotów	6000 – 14000 min <sup>-1</sup>
strumień nadmuchu (maks. prędkość strumienia powietrza)	270 km/h
moc zasysania (maks. wydatek powietrza)	720 m <sup>3</sup> /h
wibracje przekazywane na rękę i ramię (wg EN 1033/DIN 45675)	a <sub>vhw</sub> = < 3,96 m/s <sup>2</sup>
worek wychwytyjący (objętość)	45 l
klasa bezpieczeństwa	II – z izolacją ochronną 
masa	3,6 kg
poziom ciśnienia akustycznego L <sub>WA</sub> (wg 2000/14/EG)	mierzony poziom ciśnienia akustycznego 98,3 dB (A) gwarantowany poziom ciśnienia akustycznego 102 dB (A)
akustyczny poziom szumów L <sub>PA</sub> (wg 2000/14/EG)	87 dB (A)

## Gwarancja

Proszę przestrzegać załączonego oświadczenia gwarancyjnego.



Este interzisă punerea în funcțiune a mașinii înaintea citirii acestor instrucțiuni de folosire, a respectării tuturor indicațiilor și a montării aparatului conform descrierii!

**Păstrați instrucțiunile pentru utilizări viitoare.**

## Cuprins

Declarație de conformitate UE	115
Volumul de livrare	115
Descrierea aparatului	115
Simboluri din instrucțiuni de folosire / aparatului	115 / 116
Timpi de utilizare	116
Utilizarea conform domeniului de aplicație specificat	116
Alte riscuri	116
Vibrații	117
Munca în siguranță	117
Montarea	118
Punerea în funcțiune	119
Instrucțiuni de lucru	119
Întreținerea și îngrijirea	120
Depozitarea	121
Defecțiuni posibile	121
Date tehnice	121
Garanția	121
Piese de schimb	158

## Declarație de conformitate UE

Nr. (S-No.): 12606

conform directivei: **2006/42/UE**

Prin prezenta, noi

**ATIKA GmbH**, Schinkelstraße 97, 59227 Ahlen – Germany

declaram pe proprie răspundere că produsul

**Laubsauger, -bläser, -häcksler (Aspirator, suflător, vânturător de foioase) LSH 2600**

Numărul de serie: 000001 - 055000

Este conform cu prevederile directivelor numite mai sus, dar și cu prevederile următoarelor directive:

**2004/108/UE, 2000/14/UE și 2011/65/UE.**

**Au fost aplicate următoarele norme armonizate:**

IEC 60335-2-100:2002; EN 15503:2009; EN 62233:2008;  
EN 60335-1:2002+A11, A1:04+A12, A2:06+A13:08+A14:10  
+A15 :11; EN 55014-1:2006+A1:2009+A2:2011;  
EN 55014-2:1997+A1:2001+A2:2008  
EN 61000-3-2:2006+A1:2009+A2:2009; EN 61000-3-3:2008

**Au fost aplicate și următoarele norme / specificații tehnice:**  
EK9-BE-50

**Conformity assessment procedure 2000/14/UE – Appendix V**

Nivelul măsurat de putere a zgomotului  $L_{WA}$  98,3 dB (A).

Nivelul garantat de putere a zgomotului  $L_{WA}$  102 dB (A).

**Împuternicit cu întocmirea documentelor tehnice:**

ATIKA GmbH – Technisches Büro – Schinkelstr. 97 – 59227

Ahlen – Germany

i.A.

Ahlen, 17.04.2013

i.A. G. Koppenstein

Conducerea Departamentului de Construcție

## Volumul de livrare

Verificați după despachetare, dacă conținutul cartonului

- ▶ este complet
- ▶ și dacă nu a fost deteriorat în timpul transportului

Transmiteți reclamațiile imediat comerciantului, furnizorului respectiv producătorului. Reclamațiile ulterioare nu se iau în considerare.

- 1 corpul aparatului
- 1 curea portantă
- 1 instrucțiune de folosire
- 1 țeavă de aspirare față
- 1 declarație de garanție
- 1 pungă cu șuruburi
- 1 sac de captare
- 1 mâner față
- 1 roți cu suport
- 1 țeavă de aspirare spate
- 1 foaie cu instrucțiuni de montare

## Descrierea aparatului

Respectați foaia de montaj livrată!

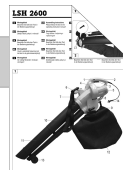

- 1 Reglare a rotațiilor
- 2 Mâner
- 3 Comutator pornit/oprit
- 4 Eticheta de siguranță
- 5 Corpul aparatului
- 6 Mâner față
- 7 Curea portantă
- 8 Dispozitiv de descărcare a cablului de forța de tragere
- 9 Pârghie de reglare
- 10 Teavă de aspirare spate
- 11 Teavă de aspirare față
- 12 Sac de captare
- 13 Roți cu suport
- 14 Fișa de rețea

## Simbolurile din instrucțiunile de folosire

**Pericol iminent sau situație periculoasă.** Nerespectarea acestor indicații poate cauza accidentări sau daune materiale.

**Indicații importante privind utilizarea competentă.** Nerespectarea acestor indicații poate duce la perturbații.

**Instrucțiuni de folosire.** Aceste indicații vă ajută să folosiți în mod optim toate funcțiile.

**Montarea, folosirea și întreținerea.** Aici vi se explică exact, ce aveți de făcut.

## Simbolurile aparatului

	Înainte de punerea în funcțiune, citiți și respectați instrucțiunile de folosire și cele de siguranță.	 	Înainte de începerea lucrărilor de reparație, întreținere și curățire, trebuie oprit motorul și scos ștecărul din priză.
 	Pericol din cauza pieselor centrifugate în timpul funcționării motorului – păstrați la distanță de zona de pericol persoanele dar și animalele.	 	Atenție la uneltele care se rotesc. Este interzisă introducerea mâinilor și a picioarelor în deschizăturile mașinii, când aparatul este în funcțiune.
	Purtați protecție pentru ochi și urechi.		A se feri de umezeală.
	Scoateți ștecherul din priză,, dacă cablul este defect sau încurcat. Nu atingeți cablul, până nu l-ați separat de la rețea.		

## Timpi de utilizare

Vă rugăm să țineți cont și de prevederile locale privind protecția contra zgomotului.

### Informații pentru evitarea zgomotului:

O anumită poluare sonoră datorată acestui aparat nu poate fi evitată. Repartizați lucrările care produc zgomot intens în perioadele de timp autorizate pentru executarea acestor lucrări. Respectați eventualele ore de liniște și reduceți durata de lucru la minim. Pentru protecția dvs. personală și a persoanelor aflate în apropierea dvs., trebuie purtată o protecție adecvată a auzului.

## Utilizarea conform domeniului de aplicație specificat

- Aspiratorul, suflătorul, vânturătorul de frunze se utilizează doar pentru materiale ușoare și uscate, ca de ex. frunze și reziduurile din grădină cum ar fi iarba, crengile mici și bucățile de hârtii.
- Aspirarea, suflarea și tocarea de
  - ▶ materiale grele, ca de ex. metal, pietre, crengi, conuri de brad sau sticlă spartă
  - ▶ materiale inflamabile ca de ex. chiștoace de țigări, cărbuni pentru grătar
  - ▶ materiale inflamabile, nocive sau explozive sunt excluse în mod explicit.
- Aspirarea, suflarea și vânturarea materialelor grele, ca de ex. metal, pietre, crengi, conuri de brad sau sticlă spartă este exclusă explicit.
- Din cauza pericolului corporal nu se va utiliza aparatul niciodată în domeniile cu prafuri și lichide care pot periclita sănătatea.

- Nu sunt permise alte întrebuințări în afară de aspirare și suflare.
- Aspiratorul, suflătorul, vânturătorul de frunze se utilizează doar pentru uzul privat conform scopului pentru care este conceput.
- Aparatele pentru domeniul privat al casei și grădinii sunt cele care nu se utilizează în spații publice, parcuri, zone sportive, agricultură sau pădure.
- Orice alt mod de utilizare este considerat a nu fi în conformitate cu domeniul de aplicație specificat. Producătorul nu răspunde de pagubele rezultate astfel – riscul și-l asumă în exclusivitate utilizatorul.
- Prin folosirea conformă domeniului de aplicație specificat se înțelege și respectarea condițiilor de folosire, întreținere și reparație, impuse de producător, și respectarea măsurilor de siguranță prevăzute în instrucțiuni.
- Trebuie respectate măsurile de prevenire a accidentelor valabile pentru utilizare, cât și alte reguli general valabile ale medicinei muncii și ale tehnicii de siguranță.
- Modificări arbitrare ale aspiratorului de frunze exclud răspunderea producătorului pentru pagube de orice fel rezultate din acestea.
- Montarea, utilizarea și întreținerea aspiratorului de frunze este permisă doar persoanelor care cunosc aparatul și sunt informate în legătură cu pericolele. Lucrările de reparații pot fi efectuate numai de noi, resp. de firme de prestare a serviciilor numite de noi.
- Este interzisă utilizarea mașinii în zone cu pericol de explozie sau expuse intemperiilor (ploii).

## Alte riscuri

 În ciuda utilizării corecte și a respectării tuturor măsurilor de protecție în vigoare, mai apar alte riscuri datorită construcției conform scopului de folosire.

Aceste riscuri pot fi diminuate dacă se respectă „Măsurile de siguranță”, „Utilizarea conformă domeniului de aplicație specificat destinației” și instrucțiunile de folosire în totalitate.

Atenția și precauția diminuează riscul accidentării persoanelor și riscul pagubelor materiale.

- Măsurile de siguranță ignorate sau trecute cu vederea pot duce la rănirea utilizatorului sau la dăunarea proprietății.
- Aruncarea de pietre și pământ.
- Periclitare datorată curentului electric în cazul utilizării unor racorduri electrice necorespunzătoare.
- Atingerea unor părți sub tensiune la piese electrice deschise.
- Deteriorarea auzului datorită unor lucrări îndelungate fără protejarea auzului.

Cu toate măsurile de precauție luate mai pot rămâne niște riscuri, greu definibile.

## Vibrații

Vibrațiile mână-braț  $a_h = 3,96 \text{ m/s}^2$

Valoarea emisiilor oscilațiilor indicată a fost măsurată conform unei proceduri de testare normate și poate fi utilizată la compararea unei uneltelor electrice între ele.

Valoarea emisiilor oscilațiilor indicată poate fi utilizată și pentru o primă estimare a solicitării datorate oscilațiilor.

**⚠** Valoarea reală a emisiilor de oscilații se poate abate în timpul utilizării mașinii de la valoarea indicată în instrucțiunile de folosire, respectiv de la cea indicată de producător.

Acest lucru se poate datora următorilor factori, care trebuie respectați înaintea, respectiv în timpul utilizării:

- Este mașina utilizată corect?
- Este corespunzătoare starea de uzură a mașinii?
- Au fost montate mânerul, respectiv mânerul opțional pentru reducerea vibrațiilor și sunt bine fixate de corpul mașinii?

Dacă în timpul utilizării, constatați o senzație neplăcută a mâinilor sau o decolorare a acestora, întrerupeți imediat lucrul cu mașina. Faceți suficiente pauze de lucru. În cazul nerespectării indicației referitoare la pauze de lucru suficiente, poate interveni sindromul vibrațiilor transmise sistemului mână-braț.

Trebuie evaluat gradul de solicitare în funcție de volumul de lucru și utilizarea mașinii iar pauzele trebuie făcute corespunzător. Astfel gradul de solicitare pe parcursul întregului timp de lucru poate fi redus substanțial. Reduceți la minim riscul datorat expunerii la vibrații. Întrețineți această mașină conform instrucțiunilor de folosire. Dacă se intenționează utilizarea repetată a mașinii, vă recomandăm să luați legătura cu comerciantul dvs. de specialitate pentru a cumpăra accesorii împotriva vibrațiilor (măner). Evitați utilizarea mașinii la temperaturi de  $t=10^\circ\text{C}$  sau mai scăzute. Faceți un plan de lucru prin care să poată fi reduse solicitările datorate vibrațiilor.

## Munca în siguranță

**⚠** Folosite necorespunzător, aspiratoarele de frunze pot fi periculoase. La folosirea utilajelor electrice, trebuie respectate măsurile fundamentale de protecție pentru a exclude riscurile incendiilor, ale electrocutării și al accidentării persoanelor.

Prin urmare, înaintea punerii în funcțiune a utilajului, citiți și respectați indicațiile următoare și măsurile de prevenire a accidentelor ale asociației dumneavoastră profesionale și indicațiile de siguranță, valabile în țara dumneavoastră, pentru a vă feri pe dumneavoastră și pe alții de accidente.

- i** Transmiteți măsurile de siguranță tuturor persoanelor, care lucrează cu această mașină.
- i** Păstrați aceste instrucțiuni de siguranță.
- Familiarizați-vă cu acest utilaj înaintea punerii lui în funcțiune, cu ajutorul instrucțiunilor de folosire.
- Nu utilizați aparatul pentru alte domenii de aplicație, pentru care nu a fost conceput (Vezi utilizarea conform domeniului de aplicație specificat și „Lucrul cu aspiratorul de frunze”).
- Asigurați-vă stabilitatea și mențineți-vă tot timpul echilibrul. Nu vă aplecați în față.

- Atenție în locurile în pantă, să aveți o poziție sigură și stabilă.
- Operați aparatul numai în mers, nu alergați niciodată.
- **Lucrați cu precauție. Fiți atent, la ce faceți. Lucrați rațional. Nu folosiți aparatul, când sunteți obosit sau sub influența drogurilor, a alcoolului sau a medicamentelor. Un moment de neatenție în timpul folosirii aparatului poate conduce la accidente serioase.**
- Purtați îmbrăcăminte de lucru potrivită:
  - nu purtați haine largi sau bijuterii, deoarece pot fi prinse de părțile mobile ale mașinii
  - Purtați mănuși și încălțăminte rezistentă la alunecare
  - Purtați pantaloni lungi pentru protecția picioarelor
  - Țineți la distanță de orificiul de aspirație părul lung. Ar putea fi aspirat în orificiul de aspirație. Purtați eventual un fileu pentru păr.
- Purtați haine de protecție:
  - ochelari de protecție
  - Purtați o protecție a auzului (nivel de presiune acustică poate depăși 85 dB (A))
  - Recomandăm purtarea unei protecții pentru față, pentru a preveni iritațiile datorate prafului.
- Păstrați-vă locul de muncă în ordine! Dezordinea poate cauza accidente.
- Atenție la mersul cu spatele. Pericol de împiedicare!
- Dacă atingeți un corp străin, vă rugăm să opriți aparatul și să îndepărtați corpul străin (metal, pietre, crengi, ...) conform instrucțiunilor referitoare la utilizarea conformă domeniului de aplicație. Înainte însă de a reporni aparatul, verificați pentru a constata eventualele deteriorări și permiteți specialiștilor să efectueze reparațiile necesare.
- Țineți cont de influențele din jur:
  - Nu folosiți aparatul într-un mediu umed sau ud.
  - Nu expuneți niciodată aparatul la ploaie.
  - Lucrați exclusiv acolo unde aveți vizibilitate suficientă, asigurați o iluminare bună.
- Păstrați la distanță de zona dumneavoastră de lucru alte persoane și animalele. Nu permiteți altor persoane, mai ales copiilor, să atingă utilajul sau cablul.
- Întrerupeți utilizarea mașinii, când sunt persoane, în special copii, sau animale de casă în apropiere și când treceți la altă zonă de lucru.
- În perimetrul de lucru al aparatului, persoana care o deservește poartă răspunderea față de alte persoane.
- Copiii și tinerii sub 16 ani și persoanele care nu au citit instrucțiunile de utilizare nu au voie să utilizeze aparatul
- Păstrați copii la distanță de utilaj.
- Nu utilizați niciodată aparatul acolo, unde se află persoane neparticipante în apropiere.
- Utilizatorul răspunde în cazul accidentelor cu alte persoane sau cu proprietatea acestora.
- Nu lăsați niciodată aparatul nesupravegheat.
- Nu suprasolicitați aparatul! Lucrați mai bine și mai sigur în intervalul de putere indicat.
- Folosiți utilajul doar cu dispozitivele de protecție complet și corect fixate și nu modificați nimic la mașină, ce ar putea diminua siguranța.
- Este interzisă modificarea aparatului sau unor părți ale acestuia.

- Nu lăsați niciodată conectat aparatul când este culcat pe o parte. Aparatul a fost dezvoltat exclusiv pentru operarea în poziție verticală.
- Nu stropiți aparatul cu apă. (sursa de pericol curentul electric).
- Opriti mașina și scoateți ștecărul din priză în timpul:
  - lucrărilor de reparație
  - lucrărilor de întreținere și curățire
  - lucrărilor de reparație a avariilor
  - înlăturarea astupărilor
  - verificării legăturilor de alimentare cu energie electrică, dacă nu sunt cumva încurcate sau deteriorate
  - transportului
  - în timpul părăsirii utilajului (și la întreruperi de scurtă durată)
  - Zgomote și vibrații neobișnuite
- Întrețineți cu grijă aspiratorul de frunze:
  - Atenție ca orificiile pentru aer să fie curate.
  - Păstrați mânerul uscat și fără ulei sau grăsime. Respectați instrucțiunile de întreținere.
- Verificați, dacă mașina nu prezintă cumva eventuale deteriorări:
  - Înaintea utilizării în continuare a aparatului, trebuie verificată cu grijă funcționarea ireproșabilă și conformă domeniului de aplicație specificat a dispozitivelor de protecție.
  - Verificați dacă părțile mobile funcționează ireproșabil, dacă nu sunt blocate sau dacă nu există componente deteriorate. Verificați, dacă piesele sunt deteriorate sau defecte. Toate piesele trebuie montate corect și trebuie să îndeplinească toate condițiile pentru o funcționare ireproșabilă.
  - Dispozitivele de protecție defecte și alte părți deteriorate trebuie reparate sau înlocuite în mod competent de către un atelier specializat autorizat, dacă nu este prevăzut altceva în instrucțiunile de folosire.
  - Autocolantele de siguranță deteriorate sau ilizibile trebuie înlocuite.
- Depozitați aparatele nefolosite într-un loc uscat, închis, departe de copii.



- Desfășurați cablul de tot, atunci când folosiți un tambur pentru cabluri.
- Nu folosiți cablul în scopuri care nu corespunde domeniului de aplicație. Feriți cablul de căldură, de ulei și muchii ascuțite.
- Nu folosiți cablul pentru a transporta și agăța aparatul sau pentru a scoate ștecărul din priză.
- Feriți-vă de electrocutare. Evitați contactul corpului cu părți pământate (de ex. țevi, corpuri de încălzire, sobe, frigidere etc.).
- Verificați cu regularitate cablurile prelungitoare și înlocuiți-le, dacă sunt deteriorate.
- Nu folosiți conducte de legătură defecte.
- Folosiți în aer liber doar cabluri de prelungire autorizate și deci marcate corespunzător.
- Nu folosiți legături electrice provizorii.
- Niciodată să nu se șunteze sau să se scoată din funcțiune instalațiile de protecție.
- Conectați aparatul folosind un releu de protecție contra curentilor vagabonzi (30 mA).

**⚠** Conectarea electrică, respectiv reparații ale părților electrice ale aparatului trebuie efectuate de către un specialist electrician concesionat sau de către unul din atelierelor noastre de servicii pentru clienți. Regulamentele locale privind mai ales măsurile de protecție trebuie respectate.

**⚠** Reparațiile altor părți ale aparatului trebuie efectuate de către producător sau unul din atelierelor noastre de servicii pentru clienți.

**⚠** Folosiți doar piese originale. Folosirea altor piese de schimb poate duce la accidentarea utilizatorului. Producătorul nu răspunde de daunele astfel provocate.

## Montarea



**⚠** Respectați foaia de montaj livrată!

**⚠** Racordați aspiratorul de frunze la rețeaua electrică, doar după finalizarea montajului.

### Montarea furtunului de aspirat

- 2** Introduceți roțile cu suport (13) până la opritor pe țeava de aspirat din față (11) și înșurubați-le.
- 3** Îmbinați acum țeava de aspirație din față (11) cu țeava de aspirat din spate (10) și înșurubați-le.
- 4** Apoi introduceți țeava de aspirat completă (10+11) în corpul aparatului (5) și înșurubați cele 2 componente.

### Fixarea mânerului

- 5** Introduceți mânerul din față (6) în orificiul potrivit de la corpul aparatului (5) și fixați-o.

### Fixarea sacului de captare

- 6** Pentru început, agățați sacul de captare (12) cu capătul din față de țeava de aspirat (10) din spate.

## **⚠** Siguranța electrică

- Conductele de legătură se fixează conform IEC 60245 (H 07 RN-F) cu un diametru al conductorului de minimum
  - ⇒ 3 x 1,5 mm<sup>2</sup> la o lungime a cablului până la 25 m
  - ⇒ 3 x 2,5 mm<sup>2</sup> la o lungime a cablului peste 25 m
- Conductele de legătură lungi și subțiri produc o cădere de tensiune. Motorul nu-și mai atinge randamentul maxim, funcționarea aparatului este redusă.
- Fișele și dozele de conectare la cablurile electrice trebuie să fie din cauciuc, PVC moale sau alt material termoplastice de aceeași rezistență mecanică, sau acoperite cu acest material.
- Prizele cablurilor electrice trebuie să fie protejate împotriva stropirii cu apă.
- La fixarea conductei de legătură, asigurați-vă că aceasta nu este turtită, îndoită și că racordul cu ștecăr nu se umezește.

- 7** Apoi, agățați sacul de captare (12) cu capătul din spate de corpul aparatului (5).
- 8** În final, introduceți deschiderea sacului de captare (12) în orificiul potrivit al corpului aparatului (5).

#### Fixarea curelei de transport

- 9** Introduceți urechea curelei de transport (7) prin orificiul prevăzut al corpului aparatului (5) și înșurubați-le.

### Punerea în funcțiune

- Asigurați-vă, că aparatul este montat conform indicațiilor.
- Verificați înainte de fiecare utilizare:
  - dacă conductele de legătură nu au defecte (fisuri, tăieturi etc.)
  - ⚠ Nu utilizați cabluri defecte.
  - dacă aparatul a suferit eventuale stricăciuni (vezi. Lucrări în siguranță)
  - dacă toate legăturile cu șurub sunt bine strânse
  - dacă sacul de colectare prezintă urme de uzură sau reducere a calității

#### ❗ Racordarea la rețea

- Comparați tensiunea indicată pe placa de construcție cu tensiunea rețelei și conectați aparatul la priza potrivită și prevăzută regulamentar.
- Utilizați cablu prelungitor cu diametru suficient.
- Nu folosiți conducte de legătură defecte.
- Conectați aparatul printr-un comutator de protecție Fi (comutator de protecție împotriva curenților vagabonzi) 30 mA.
- Utilizați cabluri de legătură resp. de prelungire cu diametrul conductorilor de min 1,5 mm<sup>2</sup> și lungime de până la 25 m.

#### ❗ Asigurarea: 10 A

#### 🔧 Racordarea cablului prelungitor

1. Introduceți cuplajul cablului de prelungire pe ștecherul aparatului. (14)
2. Trageți cablul de prelungire în formă de buclă prin dispozitivul de descărcare a cablului de forță de tragere și agățați-l. (8)
3. Atenție ca cablul de prelungire să aibă suficient joc.

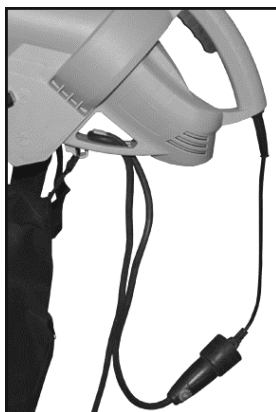

### Pornire / Oprire

Înterupătorul de pornire/oprire este amplasat pe mâner. Țineți comutatorul apăsat pentru a porni aspiratorul de frunze. Aspiratorul de frunze se oprește automat când eliberați comutatorul.

Nu folosiți aparate, la care comutatorul nu se poate deschide și închide. Comutatoarele defecte trebuie imediat reparate sau înlocuite de către atelierul de service.



### Instrucțiuni de lucru



- Înainte de începerea lucrului, respectați următoarele:
- ▶ instrucțiunile de siguranță
  - ▶ următoarele instrucțiuni suplimentare de lucru

- Doar persoanele peste 16 ani, care au citit și înțeles instrucțiunile de utilizare, pot utiliza aparatul.
- Purtați echipamentul de protecție (ochelari/mască de protecție, mănuși, protecție pentru urechi, pantofi antiderapant, pantaloni lungi, fileu pentru păr în cazul părului lung), pentru a vă putea proteja de eventuale răniri.
- Păstrați locul de muncă sigur și ordonat. Îndepărtați toate obiectele din zona de lucru, care ar putea fi aruncate. (de ex. pietre)
- Asigurați-vă înaintea începerii lucrului că:
  - în zona de lucru nu se află alte persoane sau animale
  - că vă este asigurată retragerea în spate fără obstacole
  - că vă este asigurată stabilitatea.
  - mânerul și suporturile sunt uscate și curate.
- Înainte de suflare/aspirare recomandăm:
  - utilizarea greblei sau a măturii pentru îndepărtarea murdăriei
  - umezirea suprafețelor prăfuite
- Nu îndreptați niciodată țeava de aspirare/suflare în direcția persoanelor sau animalelor. Nu suflați niciodată obiecte în direcția unde se află persoane sau animale.
- Privitorii vor păstra o distanță minimă de siguranță de 5 m.
- 🖐 Utilizați prelungirea completă a duzei de suflat, pentru ca jetul de aer să-și facă efectul aproape pe sol.
- Atenție la obiectele suflate și zburătoare. Deosebit de periculos este efectul de ricoșare din pereți sau ziduri.



- Deconectați aparatul când traversați drumuri cu pietriș sau șlit.
- Nu utilizați aparatul cu mâinile ude sau pe vreme umedă.
- Nu introduceți manual nimic în orificiul de aspirare.
- Conduceți cablul întotdeauna prin spatele aparatului. Altfel există pericolul împiedicării, alunecării sau căderii.
- Nu utilizați niciodată aparatul
  - fără sacul de captare,
  - cu fermoarul sacului de captare deschis
- Păstrați întotdeauna curate șlițurile de aerisire.

**⚠** Asigurați-vă înaintea luării în primire, că sacul de captare este montat, nu este deteriorat sau uzat și fermoarul este închis.

## Indicații pentru utilizarea ca aspirator sau vânturător

1. Poziționați comutatorul în poziția aspirator-vânturător.
2. Țineți aparatul strâns de mâner și puneți pe umăr curea de transport. Reglați curea astfel, încât să vă garanteze un transport sigur.
3. Porniți aparatul.
4. Mișcați-l încet și uniform peste materialul de aspirat. Nu apăsați aparatul în frunze.
5. Puterea de aspirare scade, când sacul de captare este plin. Opriți aparatul și scoate-ți ștecărul din priză. Deschideți fermoarul și goliți sacul de captare.
6. După finalizarea lucrării, poziționați comutatorul pe suflare, pentru a îndepărta resturile din țeava de aspirare/suflare.



**ⓘ** **Îndepărtați frunzele devreme!** – Vă sfătuim să adunați frunzele pe cât posibil pe vreme uscată și imediat după căderea frunzelor. Frunzele umede creează probleme. La fel ca și frunzele putrezite sau aflate în grămezi.

## Indicații pentru utilizarea ca suflător

1. Poziționați comutatorul în poziția suflător.
2. Țineți aparatul strâns de mâner și puneți pe umăr curea de transport. Reglați curea astfel, încât să vă garanteze un transport sigur.
3. Porniți aparatul.
4. Mișcați țeava de aspirare/suflare încet, uniform la câțiva centimetri deasupra pământului dintr-o parte în alta.



## Aspirator de frunze cu reglare a rotațiilor

La acest model se pot regla rotațiile motorului și astfel puterea de aspirare și suflare. Puteți regla continuu turația de la 6000 min<sup>-1</sup> până la 14000 min<sup>-1</sup>.

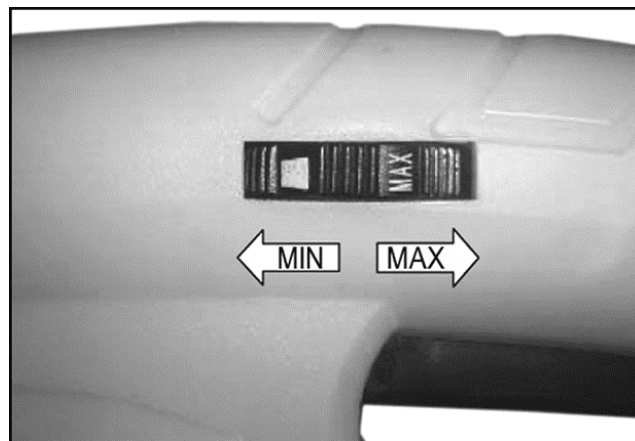

### **☞** Ce pot să aspir sau să suflu?

#### **DA**

Materiale ușoare și uscate, ex. frunze uscate și reziduuri din grădină cum ar fi iarba, crengile mici și bucățele de hârtie

#### **NU**

Materiale grele, ca de ex. metal, pietre, crengi, conuri de brad sau sticlă spartă

**⚠** Nu aspirați sau suflați cu aparatul obiecte incendiate, explozive sau fumegând, cum ar fi țigări, chibrite sau cenușă fierbinte.

**⚠** Nu aspirați sau suflați lichide, în special lichide care pot ardea, ca benzina. Nu utilizați aparatul în apropierea acestor substanțe.

## Întreținerea și îngrijirea



**Înainte** fiecărei lucrări de întreținere sau curățare:

- opriți aparatul
- așteptați oprirea lamei
- scoateți din priză ștecărul

Folosiți doar piese originale. Alte piese ar putea duce la daune și accidentări imprevizibile.

Lucrările suplimentare de reparație trebuie executate exclusiv de către producător sau de către serviciul pentru clienți.

Nu lăsați mașina la îndemâna copiilor.

**ⓘ** Pentru a păstra capacitatea de funcționare a aspiratorului de frunze, respectați următoarele.

- Îndepărtați praful și murdăria cu o lavetă sau cu pensula.
- Nu curățați mașina cu jet de apă sau cu curățiitoare cu apă sub presiune.
- Pentru părțile din material plastic, nu utilizați solvenți (benzină, alcool etc.), deoarece acestea pot deteriora piesele din material plastic.

## Curățarea sacului de captare

Goliți sacul de captare după fiecare utilizare.

1. Scuturați bine sacul de captare.
2. Întoarceți-l pe dos, pentru a îl peria.
3. Spălați sacul de captare în cazul murdăririi puternice sau cel puțin o dată pe an cu mâna, cu apă și săpun.

**i** În cazul în care fermoarul nu alunecă, acesta de va freca cu săpun uscat.

**!** Verificați regulat pentru siguranța dumneavoastră dacă sacul de captare este deteriorat. Un sac deteriorat se va schimba imediat.

## Depozitarea



Scoateți ștecărul din priză.

- Depozitați aparatele nefolosite într-un loc uscat, închis, departe de copii.
- Înaintea unei depozitări mai îndelungate, respectați următoarele indicații pentru a asigura o perioadă lungă de folosire și o utilizare ușoară a mașinii:
  - Efectuați o curățare temeinică.
  - Verificați aparatul pentru a constata dacă se află într-o stare tehnică ireproșabilă, astfel încât după o depozitare mai îndelungată să fie posibilă o utilizare sigură a aparatului.

## Defecțiuni posibile

Problema	Cauza posibilă	Remedierea
Motorul nu pornește	⇒ Lipsește alimentarea (cădere de tensiune) ⇒ cablul de conectare defect  ⇒ Motor sau comutator defect	⇒ Verificați siguranța (10 A) ⇒ Schimbați respectiv verificați cablul (specialist electrician) <b>!</b> cablurile defecte nu se vor mai utiliza ⇒ Pentru îndepărtarea problemei adresați-vă producătorului sau unei firme numite de acesta (vezi indexul serviciilor pentru clienți)
Substanțele nu sunt bine aspirate (putere de aspirare scăzută)	⇒ aparatul ste astupat sau blocat ⇒ sacul de captare este prea plin ⇒ rotațiile alese sunt prea scăzute (doar pentru aspiratoarele de frunze cu reglare a rotațiilor fără trepte) ⇒ cablul de legătură este prea lung sau are diametru prea mic. ⇒ Priza prea îndepărtată de conexiunea principală și diametru prea mic a cablului de legătură.	⇒ Înlăturați obiectele care astupă aparatul, eventual contactați serviciul pentru clienți ⇒ Goliți sacul de captare ⇒ Reglați la rotații mai mari  ⇒ Cablul de legătură minim 1,5 mm <sup>2</sup> , lungime maxim 25 m. În cazul cablului mai lung, diametrul minim 2,5 mm.

## Date tehnice

Model	LSH 2600
An de construcție	vezi ultima pagină
Puterea motorului P <sub>1</sub>	2600 W
Motorul	Motor de curent alternativ 230 V ~ 50 Hz
Numărul rotațiilor n (cu reglare a numărului rotațiilor)	6000 – 14000 min <sup>-1</sup>
Fluxul de aer suflat (viteza max. a aerului)	270 km/h
Puterea de absorbție (cantitatea max. de aer)	720 m <sup>3</sup> /h
Vibrațiile mâinii (conf. EN 1033/DIN 45675)	a <sub>vhw</sub> = < 3.96 m/s <sub>2</sub>
Sacul de captare (Volum)	45 litri
Clasa de protecție	izolație de protecție II
Greutatea	3.6 kg
Nivel de putere a zgomotului L <sub>WA</sub> (conform 2000/14/CE)	nivelul măsurat de putere a zgomotului 98.3 dB (A) nivelul garantat de putere a zgomotului 102 dB (A)
Nivelul de presiune acustică L <sub>PA</sub> (conform 2000/14 / CE)	87 dB (A)

## Garanția

Atenție la declarația de garanție anexată.



Запрещается вводить устройство в эксплуатацию до того, как Вы прочтете настоящее руководство по эксплуатации, учтете все приведенные указания и смонтируете устройство описанным образом.

**Сохранить инструкцию для использования в будущем.**

## Содержание

Заявление о соответствии требованиям	122
Объем поставки	122
Описание устройства	122
Символы, инструкции по эксплуатации	122
Символы, используемые в устройстве	123
Время работы	123
Использование в соответствии с назначением	123
Применение по назначению	123
Вибрации	124
Соблюдение техники безопасности	124
Сборка	126
Ввод в эксплуатацию	126
Рабочие указания	127
Техобслуживание и очистка	128
Хранение	129
Возможные неисправности	129
Технические данные	129
Гарантия	129
запчасти	158

## Заявление о соответствии требованиям Европейского Союза

№ (S-No.): 12606

Согласно директиве ЕС: **2006/42/ЕС**

Настоящим мы, **АТИКА GmbH**, Schinkelstraße 97, 59227 Ahlen – Germany, заявляем под единоличную ответственность, что продукт **Laubsauger, -bläser, -häcksler (Пневматический сборник, раздуватель и измельчитель листьев) LSH 2600** Серийный номер: 000001 - 055000

соответствует положениям вышеназванных директив ЕС, а также положениям следующих дополнительных директив: **2004/108/ЕС, 2000/14/ЕС и 2011/65/ЕС.**

**Были применены следующие согласованные стандарты:**  
IEC 60335-2-100:2002; EN 15503:2009; EN 62233:2008;  
EN 60335-1:2002+A11, A1:04+A12, A2:06+A13:08+A14:10 +A15 :11; EN 55014-1:2006+A1:2009+A2:2011;  
EN 55014-2:1997+A1:2001+A2:2008  
EN 61000-3-2:2006+A1:2009+A2:2009; EN 61000-3-3:2008

**Были применены следующие другие технические предписания / спецификации:** EK9-BE-50

**Метод оценки соответствия:** 2000/14/ЕС – Приложение V  
Замеренный уровень звуковой мощности  $L_{WA}$  98,3 дБ (А).  
Гарантированный уровень звуковой мощности  $L_{WA}$  102 дБ(А).

**Уполномоченный по составлению технической документации:**

АТИКА GmbH – техническое бюро – Schinkelstr. 97  
59227 Ahlen – Germany

i.A.   
i.A. G. Koppenstein  
Руководство конструкторского отдела

Ален, 17.04.2013

## Объем поставки

- После распаковки проверьте содержимое картонной упаковки на
  - ▶ комплектность поставки,
  - ▶ наличие возможных повреждений в результате транспортировки.

Незамедлительно сообщите о рекламациях торговой организации, поставщику-смежнику или, соотв., на завод-изготовитель. Рекламации, заявленные позже, не признаются.

- 1 Блок устройства
- 1 Приемный мешок
- 1 инструкции по эксплуатации
- 1 Передняя всасывающая труба
- 1 гарантийное обязательство
- 1 Пакетик с винтами
- 1 удобный практичный ремень
- 1 Передняя ручка
- 1 Колеса с креплением
- 1 Задняя всасывающая труба
- 1 инструкция по монтажу

## Описание устройства

- Необходимо сверяться с приложенной инструкцией по монтажу!



- 1 Регулируемой частотой вращения
- 2 Ручка
- 3 Выключатель электропитания
- 4 Наклейка с указанием по технике безопасности
- 5 Блок устройства
- 6 Передняя ручка
- 7 Ремень для ношения
- 8 Приспособление для разгрузки кабеля от сил тяжения
- 9 Ппереключатель
- 10 Задняя всасывающая труба
- 11 Передняя всасывающая труба
- 12 Приемный мешок
- 13 Колеса с креплением
- 14 Сетевой штекер

## Символы, используемые в инструкции по эксплуатации

- Грозная опасность или опасная ситуация.** Несоблюдение этих указаний может привести к травмам или к материальному ущербу.
- Важные указания по надлежащему обращению.** Несоблюдение этих указаний может привести к неполадкам.
- Указания для пользователя.** Эти указания помогут Вам оптимально использовать все функции.
- Монтаж, обслуживание и техническое обслуживание.** Здесь Вам даются точные разъяснения о том, что Вам нужно делать.

## Символы, используемые в устройстве

	Перед вводом в эксплуатацию прочитайте и соблюдайте инструкцию по эксплуатации и указания по технике безопасности.	 	Перед проведением работ по ремонту, техобслуживанию и очистке включить двигатель и вытаскивать вилку соединительного шнура.
 	Опасность от отбрасываемых частей при работающем двигателе – не допускать в опасную зону посторонних, а также домашних животных и скот.	 	Остерегайтесь вращающегося рабочего органа. Не вставлять руки и ноги в отверстия во время работы машины.
	Носить средства для защиты глаз и слуха.		Предохранять от влаги
	В случае повреждения или запутывания кабеля извлечь сетевой штекер из розетки. Пока кабель не отсоединен от сети, запрещается к нему прикасаться.		

## Время работы

Просьба соблюдать региональные предписания.

### Информация по предотвращению шума:

Определенное шумовое воздействие от настоящего устройства неизбежно. Поэтому необходимо стараться переносить шумные работы на разрешенное и определенное для это время. При известных условиях следует учитывать время отдыха и ограничивать продолжительность работ до необходимого минимума. Для Вашей личной защиты и защиты находящихся вблизи лиц необходимо пользоваться соответствующими средствами индивидуальной защиты органов слуха.

## Использование в соответствии с назначением

- Пневматический сборник, раздуватель и измельчитель листьев предназначен только для таких легких и сухих материалов, как например, листва и растительные отходы садоводства: трава, небольшие ветки и клочки бумаги.
- Категорически запрещается всасывать, раздувать и измельчать
  - ▶ тяжелые материалы, например, металл, камни, сучья, еловые шишки или битое стекло
  - ▶ такие горючие материалы, как например, сигаретные окурки, уголь для гриля
 воспламеняющиеся, ядовитые или взрывоопасные материалы.

- Категорически запрещается собирать, раздувать и измельчать такие тяжелые материалы, как металл, камни, сучья, еловые шишки или битое стекло.
- В связи с опасностью травмирования категорически запрещается использовать устройство в зонах, где имеются вредные для здоровья пыли и жидкости, или пользоваться им в качестве сборника жидкостей.
- Иное применение, чем сбор и раздувание, запрещается.
- Пневматический сборник, раздуватель и измельчитель листьев спроектирован только для частного использования в соответствии с назначением.
- Устройствами для частных домовых и садовых участков считаются такие, которые не используются в общественных парках, спортивных сооружениях, а также в сельском и лесном хозяйстве.
- К использованию по назначению относится также соблюдение предписанных изготовителем условий эксплуатации, техобслуживания и ремонта и соблюдение приведенных в инструкции указаний по технике безопасности.
- Также необходимо соблюдение действительных для эксплуатации предписаний по предотвращению несчастных случаев, а также прочих общепризнанных предписаний по производственной медицине и технике безопасности
- Несанкционированные изменения Пневматический сборник исключают ответственность изготовителя за причиненный в результате этого ущерб любого вида.
- Снаряжать и использовать аппарат, а также выполнять работы по его техническому обслуживанию разрешается только лицам, умеющим обращаться с ним и которым известны возможные опасности при его использовании. Ремонтные работы разрешается проводить только нам или сервисным службам, уполномоченным нами.
- Не попадания машины во взрывоопасную среду или под дождь.

## Применение по назначению

 Даже при использовании в соответствии с назначением и несмотря на соблюдение всех соответствующих положений техники безопасности все еще могут иметься остаточные источники риска, обусловленные конструкцией, которая определяется назначением.

Можно свести до минимума остаточные источники риска, если соблюдаются разделы „Указания по технике безопасности“ и „Использование в соответствии с назначением“, а также инструкция по эксплуатации в целом.

Внимательность и осторожность снижают степень риска получения травм и нанесения повреждений.

- Игнорирование или упущение из виду мер по обеспечению безопасности могут привести к травмированию пользователя или материальному ущербу.
- Опасность от отбрасываемых камней и комков почвы.
- Опасность со стороны электрического тока, если используются ненадлежащие соединительные электропровода.

- Прикосновение к токопроводящим деталям, если открыты электрические узлы.
- Ухудшение слуха, если работа проводится без средств защиты слуха в течение продолжительного времени.

Далее, несмотря на все принятые меры предосторожности могут иметься остаточные источники риска, не очевидные

## Вибрации

Вибрация верхних конечностей  $a_h = 3,96 \text{ м/с}^2$

Указанный показатель эмиссии вибраций замерен по стандартному методу контроля и может использоваться для сравнения одного электроинструмента с другим.

Указанный показатель эмиссии вибраций можно также использовать для начальной оценки вибрационной нагрузки.

**⚠** Фактическая имеющаяся вибрация во время использования машин может отклоняться от величины, указанной в инструкции по эксплуатации или изготовителем. Причиной этого могут быть следующие факторы воздействия, которые должны учитываться перед каждым использованием или во время использования:

- Правильно ли используется машина
- Надлежащее ли эксплуатационное состояние машины
- Смонтированы ли ручки или опциональные вибрационные ручки и прочно ли они закреплены на корпусе машины

Если Вы заметите неприятное ощущение на руках или изменение цвета кожи во время использования машины, то в этом случае необходимо незамедлительно прервать выполнение работы. Во время работы необходимо устраивать достаточные перерывы для отдыха. При несоблюдении достаточных перерывов для отдыха может появиться вибрационный синдром верхних конечностей.

Необходимо оценивать степень нагрузки в зависимости от вида работ или использования машины и соблюдать соответствующие перерывы для отдыха. Таким образом можно значительно снизить степень нагрузки в течение всего рабочего времени. Необходимо до минимума сводить риск, которому Вы подвергаетесь во время вибраций. Выполняйте уход за настоящей машиной в соответствии с указаниями в инструкции по эксплуатации. Если использование или применение машины будет более частым, то Вам необходимо связаться с Вашим продавцом и приобрести антивибрационные принадлежности (ручки). Следует избегать использования машины при температурах  $t=10^\circ\text{C}$  и ниже. Составляйте такой рабочий план, который поможет ограничить вибрационную нагрузку.

## Соблюдение техники безопасности

**⚠** При ненадлежащем применении Пневматический сборник может оказаться опасным механизмом. При использовании электроинструментов необходимо соблюдать основополагающие меры обеспечения техники безопасности, чтобы исключить риск пожара, удара электрическим током и травм людей.

Поэтому перед вводом в эксплуатацию настоящего изделия следует прочитать и затем соблюдать следующие указания и предписания по

**предотвращению несчастных случаев Вашего профессионального общества, а также правила техники безопасности, действующие в соответствующей стране, чтобы защитить самого себя и других от возможных травм.**

**i** Необходимо сообщать указания по технике безопасности всем лицам, работающим с машиной..

**i** Храните настоящие указания по технике безопасности в соответствующем для этого месте.

- Перед использованием устройства необходимо ознакомиться с ним на основании инструкции по его эксплуатации.
- Не используйте устройство для целей, для которых оно не предназначено (см. разделы "Использование в соответствии с назначением" и "Работа с садовым измельчителем").
- При работе с устройством пользователь должен иметь надежную опору и соблюдать все время равновесие. Не наклоняйтесь вперед.
- Во время работы на откосах необходимо всегда следить за принятием устойчивой позы.
- Эксплуатируйте устройство только при ходьбе, но ни в коем случае при быстрым шаге или бегом.
- Будьте внимательны. Обращайте внимание на то, что Вы делаете. Выполняйте работы рационально. Запрещается работать на устройстве под воздействием наркотиков, алкоголя или медикаментов. Один момент невнимательности во время работы может привести к серьезным травмам.
- Работы необходимо выполнять в соответствующей спецодежде:
  - Одежда не должна быть широкой, запрещается носить во время работы украшения, они могут попасть во вращающиеся детали
  - Работать в перчатках и нескользящей обуви.
  - Для защиты ног работать в длинных брюках
  - Длинные, свисающие волосы держать на удалении от всасывающего отверстия. Иначе они могут быть втянуты во всасывающее отверстие. В случае необходимости использовать сетку для волос.
- Работать в спецодежде:
  - Защитные очки
  - Защита слуха (уровень звука на рабочем месте превышает уровень 85 дБ (А))
  - Рекомендуем использовать средства защиты лица для предотвращения раздражений от пыли.
- Содержите Вашу рабочую зону в порядке! Непорядок может быть причиной несчастных случаев.
- Соблюдайте осторожность при движении задом наперед. Можно споткнуться!
- Встретив посторонний предмет, выключить аппарат и удалить этот посторонний предмет. Перед повторным включением аппарата проверить его на возможные повреждения и провести соответствующий ремонт.
- Соблюдать также влияния окружающей среды:
  - Запрещается использовать устройство в условиях повышенной влажности.
  - Избегать попадания аппарата под дождь.

- Выполнять работы только в условиях достаточного освещения. Работать необходимо также при хорошем освещении.
- Следить за тем, чтобы в Вашей рабочей зоне не находились другие люди и животные.
- При приближении других людей, прежде всего детей или домашних животных или смене рабочей зоны выключать аппарат.
- Не допускать, чтобы другие лица, в особенности дети, прикасались к инструменту или к кабелю.
- Работающий с аппаратом несет ответственность перед третьими лицами в рабочей зоне устройства.
- Запрещается допускать к работе с аппаратом детей в возрасте до 16 лет, а также лиц, не ознакомившихся с инструкцией.
- Не подпускать детей к устройству.
- Не включайте машину, если поблизости находятся посторонние.
- Пользователь несет ответственность за травмы других лиц или ущерб, причиненный их собственности.
- Никогда не оставляйте устройство без надзора.
- Запрещается перенагружать устройство! В указанном диапазоне мощности работа выполняется эффективнее и на более высоком уровне безопасности.
- Эксплуатируйте устройство только со всеми правильно установленными защитными устройствами, не выполняйте на нем каких-либо изменений, от которых может пострадать безопасность.
- Запрещается изменять устройство или его компоненты.
- Если устройство лежит на боку, то оно всегда должно быть отключенным. Устройство было разработано только для обслуживания в вертикальном положении.
- Не промывать устройство струей воды. (Источник опасности - электрический ток).
- Выключить аппарат, дождаться остановки режущей нити и извлечь сетевой штекер из розетки:
  - при выполнении ремонтных работ,
  - при проведении техобслуживания и очистки,
  - во время устранения неполадок,
  - при устранении неполадок,
  - для проверки соединительных кабелей на спутывание или повреждение,
  - при транспортировке,
  - при удалении от машины (также и в случае кратковременных перерывов),
  - при появлении необычных шумов и вибрации.
- Тщательно ухаживайте за пневматическим сборником листьев:
  - Следите за чистотой вентиляционных отверстий.
  - Ручки не должны быть загрязнены маслом и консистентной смазкой. Соблюдать предписания по проведению техобслуживания.
- Следует проверять машину на возможные повреждения:
  - Перед последующим использованием машины защитные приспособления или легко поврежденные части должны быть тщательно



проверены на их надежное и надлежащее функционирование.

- Необходимо проверять исправность функционирования вращающихся деталей, не заедают ли они и не имеют ли повреждений. Для обеспечения надлежащей работы станка все компоненты должны быть правильно смонтированы и выполнены все предосылки для этого.
- Если в инструкции по эксплуатации не указано другого, то поврежденные защитные приспособления и компоненты должны быть квалифицированно отремонтированы или заменены в авторизованной специализированной мастерской (или изготовителем).
- Необходимо заменять поврежденные или нечитаемые наклейки с указаниями по технике безопасности.
- Хранить неиспользованные устройства в сухом месте, замыкаемом на ключ и недоступном для детей.

### **Электробезопасность**

- Исполнение соединительного кабеля в соответствии с МЭК 60 245 (H 07 RN-F) с поперечным сечением жил не менее
  - 1,5 мм<sup>2</sup> при длине кабеля **до** 25 м
  - 2,5 мм<sup>2</sup> при длине кабеля **более** 25 м
- Длинные и тонкие соединительные кабели понижают напряжение. Двигатель не может больше достигать своей максимальной мощности, снижается функциональная способность устройства.
- Штекеры и розеточные части электрических соединителей на соединительных кабелях должны быть из резины, мягкого ПВХ или другого термопластичного материала такой же механической прочности или покрыты оболочкой из этого материала.
- Электрический соединитель соединительного кабеля должен быть брызгозащищенный.
- При прокладке соединительного кабеля следить за тем, чтобы он не создавал препятствий, не был передавлен, перегнут, а электрический соединитель не намочен.
- При использовании кабельного барабана кабель необходимо полностью разматывать с него.
- Не использовать кабель в целях, для которых он не предназначен. Необходимо защищать кабель от нагрева, масла и острых кромок.
- Запрещается использовать кабель для переноски и подвешивания и чтобы извлечь штекер из розетки.
- Необходимо принять меры по защите от поражения электрическим током. Следует также избегать прикосновения к заземленным предметам (например, трубам, отопительным приборам, плитам, холодильникам и т.д.)
- Следует регулярно контролировать удлинительные кабели и заменять в случае их повреждения.
- Запрещается использовать дефектные соединительные кабели.

- При выполнении работ под открытым небом использовать только разрешенные для этого и соответствующим образом помеченные удлинительные кабели.
- Запрещается использовать временные электрические подключения.
- Категорически запрещается соединять перемычкой или отключать защитные устройства..
- Подключать устройство через выключатель защиты от токов повреждения (30 мА).

**!** Выполнение электрических подключений или ремонта на электрических компонентах машины должно осуществляться специалистом по электроустановкам, имеющим лицензию или одной из наших сервисных служб. Соблюдать местные предписания, в особенности касающиеся защитных мер

**!** Ремонтировать другие компоненты машины должен изготовитель или одна из его сервисных служб.

**!** Разрешается использовать только оригинальные запчасти и принадлежности. Использование других запчастей и других принадлежностей может привести к травмированию пользователя. За причиненный в таких случаях ущерб изготовитель ответственности не несет.

## Сборка

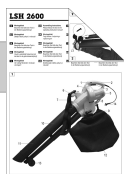

**!** Необходимо сверяться с приложенной инструкцией по монтажу!

**!** Подключать пневматический сборник листьев к электросети следует только после окончательной сборки.

### Монтаж всасывающей трубы

- 2** Вставить колеса с креплением (13) до упора в переднюю всасывающую трубу (11) и привинтить их.
- 3** Соединить теперь переднюю (11) и заднюю всасывающую трубу (10) и свинтить их.
- 4** Затем вставить собранную всасывающую трубу (10 + 11) в блок устройства (5) и свинтить оба узла друг с другом.

### Крепление ручки

- 5** Вставить переднюю ручку (6) в соответствующее отверстие блока устройства (5) и защелкнуть ее.

### Крепление приемного мешка

- 6** Сначала прицепить крючком передний конец приемного мешка (12) к задней всасывающей трубе (10).
- 7** Сначала прицепить крючком задний конец приемного мешка (12) к блоку устройства (5).

- 8** В заключение соединить отверстие приемного мешка (12) с соответствующим отверстием блока устройства (5).

### Крепление ремня для ношения

- 9** Продеть проушину ремня для ношения (7) в соответствующее отверстие блока устройства (5) и привинтить ее.

## Ввод в эксплуатацию

- Убедитесь в том, что устройство смонтировано полностью и в соответствии с предписаниями.
- Перед каждым использованием проверить:
  - соединительные провода на наличие дефектных участков (трещины, порезы или т. п.).
  - !** Не использовать дефектные провода.
  - устройство на наличие возможных повреждений (см. раздел "Безопасная работа");
  - прочно ли затянуты все винты.
  - приемный мешок на износ или снижение качества

### **i** Присоединение к сети

- Сравнить указанное на фирменной табличке напряжение, например 230 В, с напряжением сети и подключить станок к соответствующей розетке, заземленной в соответствии с предписаниями.
- Использовать розетку с защитным контактом, напряжение сети 230 В с выключателем защиты от токов повреждения (автомат защитного отключения 30 мА).
- Использовать соединительный или удлинительный кабель с поперечным сечением жил не менее 1,5 мм<sup>2</sup> длиной до 25 м.

### **i** Потребление тока I: 10 А

#### Подключение удлинительного кабеля

1. Вставьте муфту удлинительного кабеля в штекер блока выключатель-штекер. (14)
2. Сложив петель удлинительный кабель, просуньте его через приспособление для разгрузки кабеля от сил тяжения и подвесьте удлинительный кабель. (8)
3. Следите за тем, чтобы удлинительный кабель имел достаточный люфт.

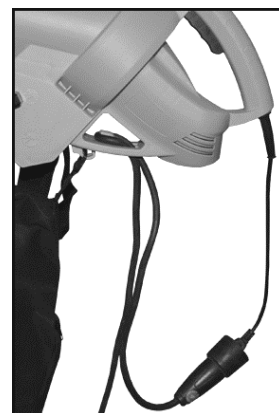

## Включение / Выключение

Выключатель электропитания находится на ручке.

Для запуска пневматического сборника/раздувателя листьев необходимо удерживать выключатель в нажатом состоянии. После отпускания выключателя пневматический сборник/раздуватель листьев автоматически выключается.

Запрещается использовать станок, выключатель которого не включается и не выключается. Поврежденные выключатели должны незамедлительно ремонтироваться или заменяться сервисной службой.

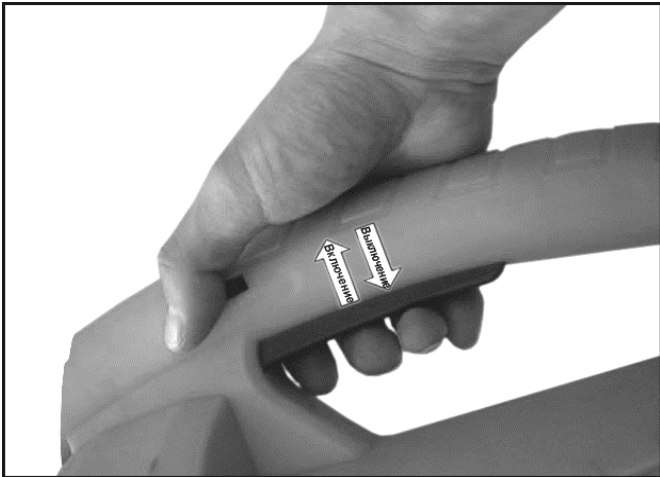

### Рабочие указания

- ⚠️ Перед началом работ необходимо проверить
  - указания по технике безопасности,
  - следующие дополнительные рабочие указания
- Запрещается вводить настоящий станок в эксплуатацию до тех пор, пока не прочитана настоящая инструкция по эксплуатации, не соблюдены все приведенные указания и станок не смонтирован в соответствии с описанием!
- Пользуйтесь при работе индивидуальными средствами защиты (работайте в защитных очках/маске, перчатках, наушниках, стойкой к скольжению обуви, длинных брюках, сеткой для волос при наличии длинных волос), чтобы предохранить себя от возможных травм.
- Убрано ли рабочее место? Удалите из рабочей зоны предметы, которые могут быть отброшены аппаратом.
- Перед началом работы удостоверьтесь в том, что:
  - в рабочей зоне нет других людей или животных
  - у Вас есть возможность беспрепятственно отойти назад
  - у Вас обеспечено надежное стоячее положение.
  - ручки и держатели сухие и чистые
- Рекомендуем перед раздуванием/всасыванием:
  - Использовать грабли и метлу для отделения сора.
  - Слегка увлажнять запыленные поверхности.
- Категорически запрещается направлять всасывающую/дутьевую трубу на людей или животных. Также запрещается раздувать предметы в направлении людей или животных.

- Зрители должны находиться на безопасном расстоянии не менее 5 м.
- 🖐️ Применять комплектный удлинитель дутьевого сопла для того, чтобы воздушный поток оказывал воздействие вблизи грунта.
- Необходимо также остерегаться взвихренных и кружащихся в воздухе предметов. Особенно опасен в таких случаях эффект отскока от стен.
- При пересечении гравийных или щебеночных дорожек необходимо выключать устройство.
- Не работайте с устройством, если у Вас мокрые руки, или в сырую погоду.
- Запрещается всовывать руками какие-либо предметы во всасывающее отверстие.
- Всегда отводите соединительных кабель от устройства назад. В противном случае Вы можете споткнуться, поскользнуться или упасть.
- Никогда не эксплуатируйте устройство
  - без приемного мешка
  - с незастегнутым замком "молнией" приемного мешка.

⚠️ Никогда не эксплуатируйте устройство без приемного мешка, с незастегнутым замком "молнией" приемного мешка.

### Указания по использованию механизма в качестве пневматического сборника и измельчителя

1. Поставьте переключатель в положение сбора-измельчения.
2. Крепко взяв устройство за ручку, наденьте на плечо ремень для ношения. Отрегулируйте ремень для ношения таким образом, чтобы обеспечивалось удобное и надежное ношение устройства.
3. Включите устройство.
4. Медленно и равномерно водите устройством над собираемым материалом. Не вжимайте устройство в листву.
5. Производительность всасывания уменьшается, если приемный мешок наполнен. Выключите устройство и извлеките сетевую штепсельную вилку из розетки. Расстегните замок "молнию" и опорожните приемный мешок.
6. После выполнения работ поставьте переключатель в положение раздувания, чтобы удалить остатки из всасывающей/дутьевой трубы.

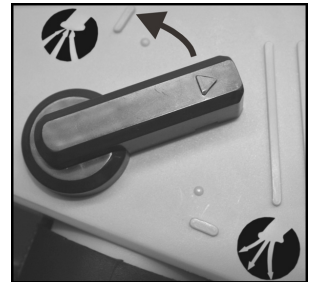

ⓘ **Своевременно производите подбор ЛИСТВЫ!** – Рекомендуется собирать листву по возможности в сухую погоду и как можно скорее после листопада. Убирать мокрую листву затруднительно. То же относится и к листьям, уже находящимся в процессе разложения или собранным в большие кучи.



## Указания по использованию устройства в качестве раздувателя

1. Поставьте переключатель в положение раздувания.
2. Крепко взяв устройство за ручку, наденьте на плечо ремень для ношения. Отрегулируйте ремень для ношения таким образом, чтобы обеспечивалось удобное и надежное ношение устройства.
3. Медленно и равномерно перемещайте всасывающую/дутьевую трубу на вытянутой руке с одной стороны в другую в нескольких сантиметрах от земли.



## Пневматический сборник листьев с регулируемой частотой вращения

При таком исполнении можно регулировать частоту вращения двигателя и тем самым производительность всасывания и раздувания. Частоту вращения можно плавно регулировать в пределах от 6000 мин<sup>-1</sup> до 14000 мин<sup>-1</sup>.

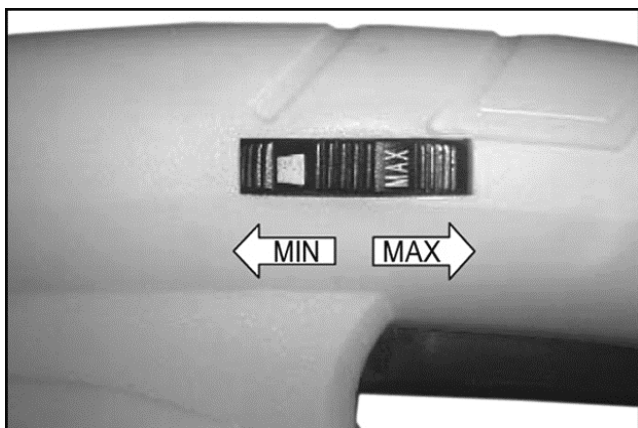

## ☞ Что можно и что нельзя собирать и раздувать?

### **МОЖНО**

Легкие и сухие материалы, например, сухую листву и растительные отходы садоводства: траву, небольшие ветки и клочки бумаги

### **НЕЛЬЗЯ**

Тяжелые материалы, например, металл, камни, сучья, еловые шишки или битое стекло

- ⚠ Запрещается собирать или раздувать с помощью данного устройства горящие, взрывоопасные или такие тлеющие предметы, как сигареты, спички или горячую золу.
- ⚠ Запрещается собирать или раздувать жидкости, в особенности такие воспламеняющиеся, как бензин.

Также запрещается использовать устройство вблизи таких материалов.

## Техобслуживание и очистка



Перед всеми работами по техническому обслуживанию и очистке необходимо:

- выключить станок
- Дождаться остановки режущей нити.
- вытащить сетевой штекер

Защитные устройства, удаленные для проведения технического обслуживания и очистки, необходимо обязательно вновь устанавливать надлежащим образом и контролировать.

Разрешается использовать только оригинальные запчасти. Другие детали могут быть причиной непредсказуемых повреждений и травм.

Все другие работы по техническому обслуживанию и очистке, кроме описанных в настоящем разделе, разрешается выполнять только изготовителю или фирмам, которые им уполномочены.

ⓘ Для сохранения работоспособности Пневматический сборник необходимо соблюдать следующие правила.

- Удаляйте пыль и загрязнения салфеткой или кисточкой.
- Не используйте для чистки машины водопроводную воду или аппарат для очистки под высоким давлением.
- Не пользуйтесь растворителями (бензином, спиртом и т.д.) для очистки пластмассовых деталей, растворители могут повредить их.

## Очистка приемного мешка

Приемный мешок следует опорожнять после окончания работ.

1. Тщательно вытряхнуть приемный мешок.
2. Вывернуть мешок наизнанку, чтобы очистить его щеткой.
3. В случае сильного загрязнения необходимо не реже одного раза в год вручную промывать приемный мешок в слабом мыльном растворе.

ⓘ Если замок "молния" застегивается с трудом, то необходимо натирать его зубья сухим мылом.

⚠ В целях собственной безопасности регулярно проверяйте приемный мешок на наличие повреждений. Поврежденный приемный мешок необходимо незамедлительно заменять.

## Хранение



**Вытащить сетевой штекер.**

- Хранить неиспользованные устройства в сухом месте, замыкаемом на ключ и недоступном для детей.
- Перед длительным хранением необходимо в целях продления срока службы и обеспечения легкости хода при обслуживании:
  - Провести тщательную очистку.
  - Проконтролировать надлежащее состояние машины, чтобы после продолжительного хранения обеспечить надежное использование устройства

## Возможные неисправности

Неисправность	Возможная причина	Способ устранения
Аппарат не работает.	<ul style="list-style-type: none"> <li>⇒ Нет напряжения сети (нарушение электроснабжения)</li> <li>⇒ Дефектный удлинительный кабель</li> <li>⇒ Дефект двигателя или выключателя</li> </ul>	<ul style="list-style-type: none"> <li>⇒ Проверить защиту предохранителями (10 А)</li> <li>⇒ Заменить кабель или поручить его проверить (специалисту по электроустановкам)</li> <li>⚠ Не использовать больше дефектные кабели</li> <li>⇒ Для устранения проблемы обратиться к изготовителю или к названной им фирме.</li> </ul>
Плохое втягивание собираемого материала (пониженная производительность всасывания)	<ul style="list-style-type: none"> <li>⇒ Засорение или блокировка устройства</li> <li>⇒ Приемный мешок переполнен</li> <li>⇒ Слишком большая длина соединительного кабеля или слишком малое поперечное сечение. Розетка слишком удалена от главного присоединения и слишком малое поперечное сечение соединительного кабеля.</li> </ul>	<ul style="list-style-type: none"> <li>⇒ Устранить засорение, в случае необходимости обратиться в сервисную службу</li> <li>⇒ Опорожнить приемный мешок</li> <li>⇒ Площадь поперечного сечения соединительного кабеля не менее 1,5 мм<sup>2</sup>, максимальная длина 25 м. При большей длине кабеля площадь поперечного сечения должна быть не менее 2,5 мм<sup>2</sup>.</li> </ul>

## Технические данные

Модель	LSH 2600
год изготовления	см. на последней странице
Мощность двигателя P <sub>1</sub>	2600 W
Сетевое напряжение / Сетевая частота	230 V ~ 50 Hz
Частота вращения n (с регулированием частоты вращения)	6000 – 14000 min <sup>-1</sup>
Воздушный поток раздувания (максимальная скорость воздушного потока)	270 km/h
Производительность всасывания (максимальный расход воздуха)	720 m <sup>3</sup> /h
Вибрация верхних конечностей (согласно EN 1033/DIN 45675)	a <sub>vhw</sub> = < 3,96 m/s <sup>2</sup>
Приемный мешок (объем)	45 l
Вес	3,6 kg
уровень звуковой мощности L <sub>WA</sub> (согласно директиве 2000/14/EC)	измеренный уровень звуковой мощности 98,3 дБ (A) гарантированный уровень звуковой мощности 102 дБ (A)
Уровень звукового давления L <sub>PA</sub> (согласно директиве 2000/14/EC)	87 dB (A)

## Гарантия

Просим обратить внимание на прилагаемое гарантийное обязательство



Det är inte tillåtet att ta maskinen i drift om man inte noga har läst igenom bruksanvisningen, följt alla anvisningar och har monterat maskinen enligt monteringsanvisningarna.

**Förvara bruksanvisningen väl.**

## Innehåll

EG-Konformitetsförklaring	130
Leveransomfattning	130
Apparatbeskrivning	130
Symboler i bruksanvisningen / machine	130 / 131
Tider som maskinen får användas	131
Föreskriven användning	131
Faror och risker	131
Vibrationer	131
Säker användning	132
Montering	133
Idrifttagande	133
Arbetstips	134
Underhåll och skötsel	135
Lagring	135
Problemlösningssguide	136
Tekniska data	136
Garantievillkor	136
Reservdelar	158

## EG-Konformitetsförklaring

Nr. (S-No.): 12606

Motsvarande EG-direktiv: 2006/42/EG

Härmed förklarar vi

**ATIKA GmbH**

Schinkelstraße 97, 59227 Ahlen - Germany

med ensamt ansvar att produkten

**Laubsauger, -blåser, -häcksler (Lövsug, -blåsare, -kvarn)**

**LSH 2600**

Serienummer: 000001 - 055000

är konform med bestämmelserna i ovan nämnda EG-direktiv, samt med bestämmelserna i dessa följande direktiv: **2004/108/EG, 2000/14/EG och 2011/65/EG.**

Följande passande normer har använts:

IEC 60335-2-100:2002; EN 15503:2009; EN 62233:2008;

EN 60335-1:2002+A11, A1:04+A12, A2:06+A13:08+A14:10 +A15 :11; EN 55014-1:2006+A1:2009+A2:2011;

EN 55014-2:1997+A1:2001+A2:2008

EN 61000-3-2:2006+A1:2009+A2:2009; EN 61000-3-3:2008

Följande andra tekniska föreskrifter/specifikationer har använts: EK9-BE-50

Förfarande vid konformitetsvärdering: 2000/14/EG – bilaga V

Uppmätt bullernivå  $L_{WA}$  98,3 dB (A)

Garanterad bullernivå  $L_{WA}$  102 dB (A)

Ansvarig för sammanställning av de tekniska underlagen:

ATIKA GmbH – Tekniska kontoret

Schinkelstr. 97 – 59227 Ahlen – Germany

i.A.

i.A. G. Koppenstein, Designledning

Ahlen, 17.04.2013

## Leveransomfattning

Kontrollera innehållet i kartongen dvs.

- ▶ om leveransen är komplett
- ▶ om leveransen ev. har tagit skada

Informera din återförsäljare, leverantören resp. tillverkaren omgående om någon del fattas eller har tagit skada. Senare reklamationer kan inte accepteras.

- 1 Apparatenhet
- 1 Uppsamlare
- 1 Bruksanvisning
- 1 Sugrör främre
- 1 Garantiförklaring
- 1 Skruppåse
- 1 Bärhängsle
- 1 Handtag främre
- 1 Hjul med hållare
- 1 Sugrör bakre
- 1 Montageblad

## Apparatbeskrivning

Följ det bilagda montagebladet!



- 1 Hastighetsreglage
- 2 Handtag
- 3 Till/Fränkknapp
- 4 Säkerhetsetikett
- 5 Apparatenhet
- 6 Handtag främre
- 7 Bärsele
- 8 Kabeldragavlastning
- 9 Omkopplaren
- 10 Sugrör bakre
- 11 Sugrör främre
- 12 Uppfångarsäck
- 13 Hjul med hållare
- 14 Nätstickkontakt

## Symboler i bruksanvisningen



En fara hotar eller farlig situation. Om denna symbol resp. hänvisning inte beaktas finns risk för att personer kan skada sig eller maskinen resp. andra föremål kan ta skada.



Viktiga anvisningar för den rätta användningen. Om denna symbol resp. hänvisning inte beaktas finns för maskin- eller funktionsstörningar.



Användningstips. Här får du information och tips om hur du använder maskinen på optimalt sätt.



Montering, hantering och underhåll. Här förklaras allt i detalj som du måste göra.

## Symbols machine

	Läs noga igenom bruks-anvisningen innan du börjar använda maskinen och beakta alla säkerhetsanvisningar.		Stäng av motorn och dra ur nät-kontakten innan du börjar med några som helst reparationer, underhåll- och rengöringsarbeten.
	Risk för utkastade delar när motorn är igång – håll obehöriga personer, liksom husdjur och andra djur på avstånd från riskområdet.		Se upp för roterande verktyg. Stick inte in händer eller fötter när maskinen är igång.
	Använd ögon- och hörselsskydd.		Skydda maskinen för fukt.
	Dra ur strömkontakten ifall kabeln är skadad eller snodd. Vidrör ej kabeln så länge som strömkontakten ej är frånskild.		

- Som maskiner för privat användning betecknas sådana maskiner, som inte får användas i offentliga anläggningar, parker, på sportplatser samt inom lant- och skogsbruket.
- All annan användning än ovannämnd är otillåten. För skador som förorsakas av otillåten användning bär tillverkaren inget ansvar – användaren ensam har ansvaret i ett sådant fall.
- I användning till rätt ändamål ingår också att de av tillverkaren föreskrivna drift-, underhålls- och reparationsbestämmelserna samt de i bruksanvisningen angivna säkerhetsbestämmelserna följs.
- De för driften gällande tillämpliga föreskrifterna för undvikande av olycksfall samt de övriga generellt gällande godkända arbetsmedicinska och säkerhetstekniska reglerna ska följas.
- Egenmäktiga förändringar på lövsug utesluter allt ansvar från tillverkaren för alla sorters skador som härigenom kan uppstå.
- Apparaten får bara utrustas, användas och skötas av personer som känner till riskerna och är utbildade för handhavandet. Reparationsarbeten får endast utföras av oss eller av oss rekommenderade kundserviceverkstäder.
- Maskinen får inte användas i omgivningar med explosionsrisk och får inte utsättas för nederbörd.

## Tider som maskinen får användas

Beakta de lokala föreskrifterna.

### Information för att förhindra oljud:

Ett visst buller från denna apparat kan inte undvikas. Utför bullerintensiva arbeten på tillåtna och därför avsedda tider. Ta hänsyn till vilotider och inskränk arbetstiden till bara det nödvändigaste. Använd lämpligt hörselskydd för ert personliga skydd och för skydd åt personer som uppehåller sig i närheten.

## Föreskriven användning

- Lövsug, -blåsare, -kvarn är enbart lämpade för lätt och torrt material, som t.ex. löv och trädgårdsavfall som gräs, små kvistar och pappersbitar.
- Suga, blåsa och hacka ner
  - ▶ tunga material, som exempelvis metall, sten, grenar, grankottar eller krossat glas
  - ▶ brännbara material, som exempelvis cigarettfimpar, grillkol
  - ▶ uppflammande, giftiga eller explosiva material är uttryckligen förbjudet.
- Suga, blåsa och sönderdela tunga materiel, som t.ex. metall, stenar, grenar, grankottar eller splittrat glas är uttryckligen förbjudet.
- På grund av risk för kroppsskador får apparaten aldrig användas i sammanhang med hälsofarliga damm och vätskor eller som vätsugare.
- Andra användningar än suga, blåsa och sönderdela är inte tillåtna.
- Lövsug, -blåsare, -kvarn är endast koncipierade för privat användning motsvarande ändamålet för användningen.

## Faror och risker

 Även om man använder maskinen på föreskrivet sätt och beaktar alla säkerhetsanvisningar finns alltid en viss risk att skada sig på grund av maskinens speciella konstruktion.

Risken att skada sig kan man i första hand reducera genom att i detalj följa alla anvisningar i avsnittent „Föreskriven användning“ och „Säkerhetsanvisningar“. Därutöver bör man vara extra försiktig vad det gäller följande risker:

Hänsyn och försiktighet minskar riskerna för person- och saksador.

- Om säkerhetsåtgärderna ignoreras kan person- eller saksador uppstå.
- I vägslungade stenar och jord.
- Risk att skada sig genom ström om man använder bristfälliga elektriska anslutningsledning.
- Risk att skadas om man vidrör spänningsförande delar om elektriska komponenter har öppnats.
- Risk för hörselskador vid längre arbetspass utan hörselskydd.

Dessutom kann det alltid finnas en viss risk att skada sig även om denna risk inte är direkt uppenbar.

## Vibrationer

Hand-arm-vibration  $a_h = 3,96 \text{ m/s}^2$

Det angivna vibrationsvärdet är uppmätt genom eget testförande och kan användas för jämförelse mellan ett elverktyg och ett annat.

Det angivna vibrationsvärdet kan också användas för en inledande uppskattning av vibrationsbelastningen.

 De verkligt förekommande vibrationsvärdena under användning av maskinen kan avvika från angivna värden i bruksanvisningen respektive från tillverkaren.

Detta kan förorsakas av följande faktorer, som man ska beakta innan och under användandet.

- används maskinen rätt
- är driftstillståndet för maskinen i ordning
- är handtagen eller optionala vibrationshandtag monterade och sitter dessa fast på maskinkroppen.

Om ni får en otrevlig känsla eller en hudfärgning på händerna, under arbetet med maskinen, ska ni omedelbart avbryta arbetet. Lägga in tillräckligt med vilopausar. Ligger man inte in tillräckligt med vilopausar kan det leda till hand-arm-vibrationssyndrom.

Man ska göra en uppskattning av belastningsgraden beroende på arbetet resp. användningen av maskinen och lägga in respektive vilopausar. På detta sätt kan belastningsgraden under hela arbetstiden väsentligt minskas. Minimera er risk som ni blir utsatt för vid vibrationer. Sköt maskinen enligt anvisningarna i bruksanvisningen. Om maskinen används ofta, bör ni ta kontakt med er fackhandlare och ev. skaffa antivibrationstillbehör (handtag). Undvik användning av maskinen vid temperaturer på  $t=10^{\circ}\text{C}$  eller lägre. Gör en arbetsplan genom vilken vibrationsbelastningen kan begränsas.

## Säker användning

**⚠ Vid felaktig användning kan lövsug vara farliga. Vid användning av elverktyg måste de grundläggande säkerhetsåtgärderna följas, för att utesluta risker orsakade av brand, elektriska stötar och personskador.**

Läs och beakta därför före idrifttagning av denna produkt de följande anvisningarna och branschens föreskrifter för att förhindra olycksfall samt de i respektive land gällande säkerhetsbestämmelserna för att skydda dig själv och andra för möjliga skador.

- i** Överlämna säkerhetsanvisningarna till alla personer som använder maskinen.
- i** Förvara säkerhetsanvisningarna väl så att de alltid finns till hands.
- Informera dig med hjälp av bruksanvisningen om maskinen och dess funktioner.
- Använd maskinen aldrig för andra ändamål än den är avsedd för (se avsnitten „Föreskriven användning“ och „Att arbeta med lövsugen“).
- Se till att du står stadigt så att du har god balans. Böj er inte framåt.
- På ställen med lutning är det viktigt att man beaktar att man står stadigt och säkert.
- Apparaten får endast användas gåendes, aldrig löpande eller springandes.
- Var uppmärksam. Koncentrera Dig på arbetet. Arbeta förnuftigt. Använd inte apparaten om Du är trött eller påverkad av narkotika, alkohol eller läkemedel. Ett ögonblicks oaktsamhet kan leda till allvarliga personskador.
- Bär lämpliga arbetskläder:
  - inga vida kläder eller smycken, de kan fastna i rörliga delar och dras med
  - Handskar och halkfria skor
  - Långa byxor för skydd av benen
  - Långt, löst hängande hår ska hållas ifrån insugsöppningen. Det kan dras in i insugsöppningen. Använd hårnät eller lämplig huvudbonad.

- Bär personliga skyddskläder:
  - Skyddsglasögon
  - Hörselskydd (ljudtrycksnivån på arbetsplatsen kann överskrida 85 dB (A)).
  - Vi rekommenderar användningen av ansiktsskydd.
- Se till att ditt arbetsområde alltid är i gott skick. Oordning kan leda till olycksfall.
- Försiktighet under gången bakåt. Risk för att snubbla!
- Om ni stöter på främmande föremål, stäng av apparaten och avlägsna de främmande föremålen. Innan ni åter startar apparaten, kontrollera om skador uppstått och låt i så fall reparera dessa.
- Ta hänsyn till omgivningens påverkan:
  - Använd inte maskinen i fuktig eller våt omgivning.
  - Utsätt inte apparaten för regn.
  - Arbeta endast om siktförhållandena är tillfredsställande. Sörj för god belysning.
- Håll andra personer och djur borta från arbetsområdet. Låt inte andra personer, i synnerhet inte barn, beröra verktyget eller kabeln.
- Avbryt användningen av maskinen, då personer, framför allt barn eller husdjur finns i närheten, samt då ni byter arbetsområde.
- Den som använder maskinen ansvarar för att inga andra personer kan ta skada av den.
- Barn och ungdommar under 16 år och personer, som inte läst bruksanvisningen, får inte använda maskinen.
- Håll barn på avstånd från maskinen.
- Använd aldrig maskinen när obehöriga personer uppehåller sig i närheten.
- Användaren är ansvarig för skador av andra personer eller deras ägdom vid olycksfall .
- Låt maskinen aldrig vara utan uppsikt.
- Överbelasta inte maskinen! Håll dig alltid till den angivna effekten.
- Använd maskinen endast im alla skyddsanordningar är monterade enligt anvisningarna och förändra ingenting på maskinen som skulle kunna påverka säkerheten.
- Förändra ingenting på maskinen.
- Lämna aldrig apparaten tillkopplad då den ligger på sidan. Apparaten är bara konstruerad för drift i upprätt position.
- Rengör maskinen aldrig med en vattenstråle (riskfaktor: elektrisk ström).
- Stäng av maskinen och dra ur nätkontakten i samband med:
  - reparationer
  - underhåll och rengöring
  - att du åtgärdar en störning
  - avlägsnar förstoppningar
  - Kontroller av anslutningsledning, om dessa är intrasslade eller skadade
  - transport
  - att du lämnar maskinen (även vid korta arbetsavbrott)
  - Ovanliga ljud och vibrationer
- Sköt om er grästrimmern med omsorg.
  - Se till att luftöppningarna är rena.
  - Håll handtagen torra och fria från olja och fett.



- Kontrollera regelbundet om maskinen eventuellt kan vara skadat:
  - Varje gång innan du börjar använda maskinen igen måste du kontrollera att skyddsanordningarna fungerar felfritt.
  - Kontrollera om delar har tagit skada eller om det är defekta. Alla delar måste vara korrekt monterade och uppfylla alla krav som ställs på dem.
  - Skyddsanordningar som har tagit skada resp. som inte fungerar felfritt måste reparerar eller bytas ut på en auktoriserad fackverkstad såvida det inte står något annat i bruksanvisningen.
  - Skadade eller oläsliga etiketter med säkerhetsanvisningar måste ersättas.
- Förvara oanvända aggregat på ett torrt, stängt ställe utanför barns räckvidd.

### **⚠ Elektrisk säkerhet**

- Anslutningsledningen måste svara mot IEC 60245 (H 07 RN-F) och ha ett trådtvårsnitt på minst
  - 3 x 1,5 mm<sup>2</sup> vid en kabellängd på **upp till 25 m**
  - 3 x 2,5 mm<sup>2</sup> vid en kabellängd på **över 25 m**
- Långa och tunna anslutningsledningar skapar ett spänningsfall. Motorn uppnår inte längre sin maximala effekt, apparatens funktion reduceras.
- Skydda dig mot elektriska stötar. Undvik kroppsberöring med jordade delar.
- Anslutningsledningens kontakt måste vara stänkvatten-skyddad.
- När man drar anslutningsledningen är det viktigt att se till att ledningen inte kläms eller böjs för mycket och att insticksförbindelsen inte kan bli fuktig.
- Linda helt av kabeln om Du använder en kabeltrumma.
- Använd kabel aldrig för ändamål som de inte är avsedda för. Skydda kablar för kraftig värme, olja och vassa kanter.
- Använd inte kabeln för att dra ut kontakten ur eluttaget, eller för att bära och hänga upp utrustningen.
- Skydda Dig mot elektriska strömstötar. Undvik kroppsberöring med jordade detaljer (t.ex. rör, värmeelement, spisar, kylskåp osv.)
- Om du använder en skarvkabel är det viktigt att regelbundet kontrollera den att den inte har tagit skada. Skadade kablar ska alltid bytas ut omgående.
- Använd aldrig defekt anslutningsledning.
- Använd endast skarvkablar som är godkända och märkta för utomhusbruk.
- Använd inga provisoriska elanslutningar.
- Skyddsanordningar får aldrig överkopplas eller tas ur drift.
- Anslut sågen med en jordfelsbrytare (30 mA).

**⚠** Elanslutningar resp. reparationer på maskinens elektriska komponenter får endast iordningställas resp. genomföras av auktoriserad elfackman eller på en av våra serviceverkstäder. De lokala föreskrifterna, i synnerhet vad det gäller skyddsåtgärder, ska alltid beaktas.

**⚠** Reparationer på övriga delar på maskinen får endast genomföras av tillverkaren eller på en av våra serviceverkstäder.

**⚠** Använd endast original-reservdelar. Om andra delar än originaldelar används kan detta leda till olycksfall. För skador som följd av att andra delar än originaldelar har använts ansvarar tillverkaren inte.

## Montering



**⚠** Följ det bilagda montagebladet!

**⚠** Anslut lövsugen till spänningsnätet, först sedan den monterats fullständigt.

### Montera sugrör

- 2** Stick på hjulen med hållare (13) till anslag på det främre sugröret (11) och skruva fast detta.
- 3** Stick nu samman det främre sugröret (11) med det bakre (10) och skruva fast.
- 4** Stick sen det kompletta sugröret (10 + 11) in i apparatenheten (5) och skruva samman de båda med varandra.

### Fäst handtaget

- 5** Stick det främre handtaget (6) i den passande öppningen på apparaten (5) och haka fast det.

### Fäst uppfångarsäcken

- 6** Haka först på uppfångarsäcken (12) med den främre sidan på det bakre sugröret (10).
- 7** Haka sen på uppfångarsäcken (12) med den bakre sidan på apparaten (5).
- 8** Stick sen avslutningsvis öppningen på uppfångarsäcken (12) på den passande öppningen på apparaten (5).

### Fäst bärremmen

- 9** Stick öglan på bärremmen (7) genom den avseende öppningen på apparaten (5) och skruva fast den.

## Idrifttagande

- Kontrollera att maskinen är komplett monterad och att alla anvisningar har beaktats i samband med monteringen.
- Kontrollera följande inför varje gång som du använder maskinen:
  - Om anslutningsledningar är skadade (sprickor, snitt eller dylikt).
  - **⚠** Använd inga defekta ledningar
  - Om själva maskinen eventuellt kan vara skadad (se avsnittet „Säker användning“)
  - Om alla skruvar är ordentligt åtdragna.
  - Om samlingsäcken är sliten eller skadad.

### **i** Nätanslutning

- Kontrollera att spänningen som står på maskinens typskylt stämmer överens med nätspänningen och anslut maskinen till ett föreskrivet el-uttag.
- Anslut maskinen med en Fi-skydds-brytare (felströmsskydds-brytare) 30 mA.
- Använd aldrig defekt anslutningsledning.
- Använd anslutnings- eller förlängningskablar med en tvärsektion på minst 1,5 mm<sup>2</sup> vid en kabellängd på upp till 25 m.

## ⓘ Säkringar: 10 A

### 🔧 Anslutning av förlängningskabeln

1. Stick in förlängningskabelns koppling i kontakten på kombinationen brytare-kontakt. (14)
2. Dra förlängningskabeln som en ögla genom kabeldragavlastningen och häng in den. (8)
3. Se till att förlängningskabeln har tillräckligt spel.

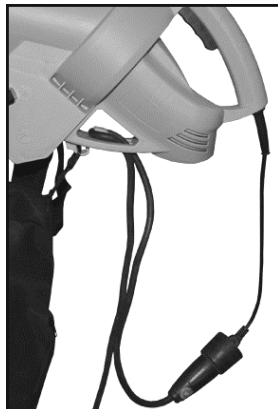

### Till / fränkoppling

Till- och fränbrytaren finns i handtaget.

Håll brytaren intryckt för att starta lövsugen. Lövsugen kopplas automatiskt från, när ni släpper brytaren.

Använd ingen apparat vars brytare inte slår till och ifrån. Skadade brytare måste omedelbart repareras eller bytas av kundtjänsten. Apparat är utrustad med en tvåhands säkerhetsfränkoppling vilken förhindrar att maskinen oavsiktligt kopplas till.



### Arbetstips

- ⚠️ Tänk på följande före arbetets start
  - ▶ "Säkerhetsanvisningarna"
  - ▶ följande kompletterande arbetsanvisningar
- Maskinen får användas endast av personer över 16 års ålder vilka har läst och förstått manualen.
- Bär alltid skyddsutrustning (skyddsglasögon/-sikte, skyddshandskar, hörselskydd, halkfria skor, långa byxor, hårnät för långt hår) för att skydda er från möjliga skador.
- Sörj för en säker och uppröjd arbetsplats. Avlägsna föremål från arbetsområdet, som kan slungas iväg.

- Konstatera innan arbetet påbörjas att:
  - inga personer eller djur befinner sig inom arbetsområdet
  - fri väg att backa undan är säkerställd för er
  - ni står säkert.
  - handtag och hållare är torra och rena.
- Vi rekommenderar före blåsande/sugning:
  - Sopa eller kratta undan smuts och föroreningar.
  - Fukta dammiga ytor med vatten.
- Rikta aldrig sug-/blåsröret mot andra personer eller djur. Blås inte heller föremål i den riktning där andra personer eller djur befinner sig.
- Åskådare måste hålla ett säkerhetsavstånd på minst 5 m.
- 🖐️ Använd den fullständiga förlängningen av blåmunstycket, så att luftströmmen kan verka nära marken.
- Se upp med uppvirvlade och omkringflygande föremål. Särskilt farlig är rekyleffekt på husväggar eller murar (t.ex. stenar).
- Koppla från apparaten då ni korsar grus- eller makadamväg.
- Använd inte apparaten med våta händer eller vid fuktig väderlek.
- Fyll inte på insugningsöppningen för hand.
- För alltid anslutningsladdan bakom och bort från aggregatet. Det finns annars risk för att snubbla, halka eller falla.
- Använd aldrig maskinen
  - utan uppsamlingssäck,
  - utan stängd dragkedja på uppsamlingssäcken

⚠️ Försäkra er före driftstart om att uppsamlingssäcken är monterad, att den inte är skadad eller sliten och att dragkedjan är uppdragen.

### Hänvisningar för användning som sugkvarnaggregat

1. Ställ omkopplaren på sugkvarnfunktion.
2. Håll fast apparaten i handtaget och häng bärhängetslet om axlarna. Ställ in bärhängetslet så, att apparaten bärs på ett garanterat angenämt och säkert sätt.
3. Koppla på apparaten.
4. För sug/ kvarnröret sakta och jämnt över löven som ska sugas. Tryck inte in apparaten i löven.
5. Sugprestandan försämras, när uppsamlingssäcken är full. Koppla från apparaten och dra ur kontakten ur eluttaget. Öppna dragkedjan och töm sedan uppsamlingssäcken.
6. Vrid omkopplaren vid arbetets slut till blåsfunktion, för att avlägsna rester ur sug/blåsröret.



ⓘ **Röj bort löven i tid!** – Det är viktigt att röja undan löven vid så torrt väder som möjligt och så snabbt som möjligt sedan löven fallit. Våta löv utgör ett problem. Samma sak gäller för löv som redan börjat ruttna eller som ligger och lagrar i stora högar.

## Hänvisningar för användning som blåsaggregat

1. Ställ omkopplaren på blåsfunktion.
2. Håll fast apparaten i handtaget och häng på bärhängslet om axlarna. Ställ in bärhängslet så, att apparaten bärs på ett garanterat angenämt och säkert sätt.
3. Koppla på apparaten.
4. För sug/blåsröret i en stor båge sakta och jämnt ett par centimeter över marken från den ena sidan till den andra.



## Lövsug med hastighetsreglage

Vid denna version är motorns hastighet och därmed sug- och blås- prestanda reglerbar. Man kan inställa varvtalet steglöst från 6000 min<sup>-1</sup> till 14000 min<sup>-1</sup>.

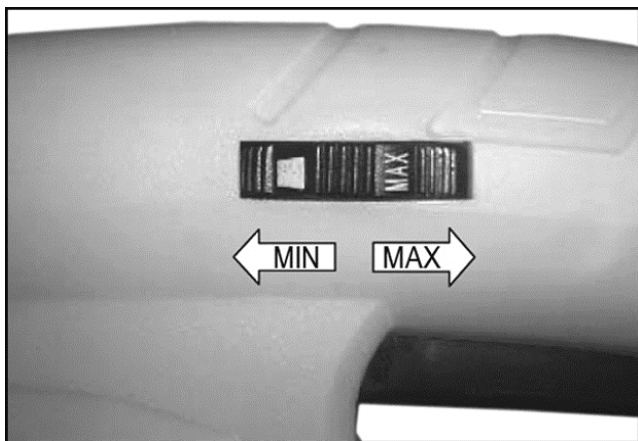

## Vad kan jag suga och blåsa?

### JA

lätta och torra material, t.ex. torra löv och trädgårdsavfall som gräs, små kvistar och pappersbitar.

### NEJ

tunga material, som t.ex. metall, stenar, grenar, grankottar eller splittrat glas.

**!** Sug eller blås inte med apparaten på några brinnande, explosiva eller rökande föremål som cigaretter, tändstickor eller het aska.

**!** Sug eller blås inte på någon vätska, speciellt inte brännbara vätskor som bensin. Använd inte heller apparaten i närheten av sådana ämnen.

## Underhåll och skötsel



Före underhåll och skötsel:

- Slå från apparaten
- Vänta tills skärtråden står stilla
- Dra ut nätanslutningen

Använd enbart originaldelar. Andra delar kan leda till oförutsedda maskin- och personsador.

Istandsättningsarbeten som går utöver detta får endast utföras av tillverkaren eller kundservice.

Förvara oanvända apparater på en torr, låst plats utom räckhåll för barn.

**i** Ge akt på följande, för att bevara lövsugens funktionsduglighet.

- Avlägsna damm och försmutsningar med en trasa eller pensel.
- Rengör inte maskinen med rinnande vatten eller högtrycksspruta.
- Använd inga lösningsmedel (bensin, alkohol, etc.) på plastdelarna, eftersom dessa kan skadas.

## Rengöring av uppsamlings säcken

Töm uppsamlings säcken efter varje användning.

1. Skaka ur uppsamlings säcken ordentligt.
2. Vänd insidan utåt för att borsta ur uppsamlings säcken.
3. Tvätta uppsamlings säcken för hand i ett mildt såplut vid stark nedsmutsning eller minst en gång om året.

**i** Om dragkedjan går trögt gnider man in blixtlåstämningen med en torr tvål.

**!** Kontrollera för er egen säkerhet regelbundet uppsamlings säcken på skador. Byt omedelbart ut en skadad uppsamlings säck.

## Lagring

- Förvara oanvända aggregat på ett torrt, stängt ställe utanför barns räckvidd.
- Observera följande före lagring under en längre period, för att förlänga grästrimmer livstid och för att garantera att reglagen inte kärvar.
  - Utför en grundlig rengöring.
  - Kontrollera att maskinen är i felfritt tillstånd, så att efter en längre tids lagring det är säkert att den fungerar tillfredsställande.



## Problemlösningsguide

Problem	Möjlig orsak	Åtgärd
Motorn startar inte	⇒ Nätspänning fattas (strömavbrott) ⇒ Anslutningskabel defekt  ⇒ Motor eller kopplare defekt	⇒ Kontrollera säkringen (10 A) ⇒ Byt ut kabeln resp. låt kabeln kontrolleras (elfackman) ⚠ använd inte längre en defekt kabel ⇒ V.v. vänd er till tillverkaren eller av denna benämnd firma för att åtgärda problemet (se kundserviceförteckning)
Drar inte in det som ska sugas riktigt (försämrad sugprestanda)	⇒ Apparaten är tilltäppt eller blockerad ⇒ Uppsamlings säcken är för full ⇒ Skarvkabeln är för lång eller tvärsnittet för litet. Eluttaget är för långt borta från huvud-anlutningen och anslutningsledningen har för litet tvärsnitt.	⇒ Tilltäppning åtgärdas, ev. kundtjänst ⇒ Töm uppsamlings säcken ⇒ Skarvkabeln måste ha ett tvärsnitt på minst 1,5 mm <sup>2</sup> och en max. längd på 25 m. Om kabeln är längre krävs minst ett tvärsnitt på 2,5 mm <sup>2</sup> .

## Tekniska data

Modell	LSH 2600
Tillverkningsår	se sista sidan
Motoreffekt P <sub>1</sub>	2600 W
Motor	Växelströmmotor 230 V ~ 50 Hz
Varvtal n med hastighetsreglage	6000 – 14000 min <sup>-1</sup>
Blås-luftström (max lufthastighet)	270 km/h
Sugprestanda (max luftvolym)	720 m <sup>3</sup> /h
Hand-arm-vibration (efter EN 1033/DIN 45675)	a <sub>vhw</sub> = < 3,96 m/s <sup>2</sup>
Uppsamlings säck (volym)	45 l
Skyddsklass	II – skyddsisolerad <input type="checkbox"/>
Vikt	3,6 kg
Ljudeffektsnivå L <sub>WA</sub> (efter 2000/14/EG)	uppmätt ljudeffektsnivå 98,3 dB (A) garanterad ljudeffektsnivå 102 dB (A)
Ljudtrycksnivå L <sub>PA</sub> (efter 2000/14/EG)	87 dB (A)

## Garantievillkor

Var vänlig beakta bifogade garantievillkor.



Nesmiete stroj sprevádzkovať, pokiaľ si neprečítate tento návod na obsluhu, nevezmete na vedomie všetky uvádzané pokyny a pokiaľ prístroj podľa popisu nezmontujete.

**Návod si uschovajte pre prípad použitia v budúcnosti.**

## Obsah

Prehlásenie o zhode - ES	137
Rozsah dodávky	137
Popis stroja	137
Symbole v návode na obsluhu / na prístroji	137 / 138
Doba prevádzky	138
Použitie na stanovený účel	138
Zvyškové riziká	138
Vibrácie	138
Bezpečná práca	139
Montáž	140
Uvedenie do činnosti	140
Upozornenia pre prácu	141
Údržba a ošetrovanie	142
Uskladnenie	142
Možné poruchy	143
Technické údaje	143
Záruka	143
Náhradné dielce	158

## Prehlásenie o zhode – ES

Č. (S-No.): 12606

podľa smernice ES: **2006/42/ES**

Prehlašujeme

**ATIKA GmbH**

Schinkelstraße 97, 59227 Ahlen - Germany

na vlastnú zodpovednosť, že výrobok

**Laubsauger, -bläser, -häcksler (Vysávač, fukár, drvič na lístie) LSH 2600**

**Seriové číslo: 000001 - 055000**

zodpovedá daným požiadavkám ES smerníc a ustanoveniam nasledujúcich smerníc:

**2004/108/ES, 2000/14/ES a 2011/65/ES.**

**Následujúce normy byly použité:**

IEC 60335-2-100:2002; EN 15503:2009; EN 62233:2008;  
EN 60335-1:2002+A11, A1:04+A12, A2:06+A13:08+A14:10  
+A15 :11; EN 55014-1:2006+A1:2009+A2:2011;  
EN 55014-2:1997+A1:2001+A2:2008  
EN 61000-3-2:2006+A1:2009+A2:2009; EN 61000-3-3:2008

**Boly použité nasledujúce technické predpisy a špecifikácie:**  
EK9-BE-50

**Hodnoty shody sa riadia podľa: 2000/14/ES - Príloha V**

Nameraná hladina hluku  $L_{WA}$  98,3 dB (A).

Zaručená hladina hluku  $L_{WA}$  102 dB (A).

**Splnomocnená osoba pre technické podklady:**

ATIKA GmbH – Technické oddelenie – Schinkelstr. 97  
59227 Ahlen – Germany

Ahlen, 17.04.2013

i.A.

G. Koppenstein

Vedenie odd. konštrukcie

## Rozsah dodávky

- Po rozbalení prekontrolujte pri obsahu kartónovej krabice
- ▶ kompletnosť
  - ▶ prípadné poškodenia spôsobené transportom

Svoje sťažnosti oznámte obratom predajcovi, dodávateľovi príp. výrobcovi. Neskoršie reklamácie nebudú uznané.

- 1 Jednotka stroja
- 1 Popruh
- 1 Návod na obsluhu
- 1 Predná sacia trubica
- 1 Záručný list
- 1 Skrutkami
- 1 Zberný vak
- 1 Predná rukoväť
- 1 Kolieska s držiakmi
- 1 Zadná sacia trubica
- 1 Návod na montáž

## Popis stroja

Dodržiavajte pri montáži pokyny v montážnom návode!



- 1 Reguláciou otáčok
- 2 Rukoväť
- 3 Spínač
- 4 Bezpečnostná nálepka
- 5 Jednotka stroja
- 6 Predná rukoväť
- 7 Nosný popruh
- 8 Odľahčovač ťahu kábla
- 9 Nastavovacia páka
- 10 Zadná sacia trubica
- 11 Predná sacia trubica
- 12 Záchytný vak
- 13 Kolieska s držiakmi
- 14 Zásuvka

## Symbole v návode na obsluhu

**Hroziace nebezpečenstvo alebo nebezpečná situácia.** Nerešpektovanie tohto pokynu môže mať za následok zranenia alebo hmotné škody.

**Dôležité pokyny pre primerané zaobchádzanie.** Nerešpektovanie týchto pokynov môže viesť k poruchám.

**Pokyny pre užívateľa.** Tieto pokyny Vám pomôžu optimálne využívať všetky funkcie prístroja.

**Montáž, obsluha a údržba.** Tu Vám bude presne vysvetlené, čo musíte vykonať.

## Symbole na prístroji

	Pred uvedením do činnosti si prečítajte a rešpektujte návod na obsluhu a bezpečnostné pokyny.		Pred opravárskymi, údržbárskymi a čistiacimi prácami motor vypnite a sieťovú zástrčku vytiahnite.
	Nebezpečenstvo odlietava-júcich častí počas toho, ako motor beží – nezúčastnené osoby, ako aj domáce a hospodárska zvieratá držať vo vzdialenosti od oblasti ohrozenia.		Pozor pred rotujúcimi časťami stroja. Ruky a nohy nekladajte do otvorov, ak je stroj zapnutý.
	Noste ochranu očí a sluchu.		Chráňte pred vlhkosťou.
	Keď je vedenie poškodené alebo zamotané, vytiahnite sieťovú zástrčku. Pokiaľ kábel ešte nie je odpojený od siete, nedotýkajte sa ho.		

## Doba prevádzky

Rešpektujte, prosím, regionálne predpisy.

### Informácie na zabránenie vzniku hluku:

Určitému zaťaženiu hlukom spôsobenému týmto prístrojom nie je možné zabrániť. Práce s intenzívnym hlukom preložte na dovolené a na tento účel určené časy. Príp. dodržiavajte časy odpočinku a obmedzte trvanie práce na najnutnejšiu dĺžku. Kvôli vašej osobnej ochrane a ochrane osôb nachádzajúcich sa v blízkosti treba nosiť vhodnú ochranu sluchu.

## Použitie na stanovený účel

- Vysávač, fukár, drvič lístia je vhodný len na ľahké a suché materiály, ako sú napr. lístie, záhradný odpad ako tráva, malé konáre a kúsky papiera.
- Vysávanie, fúkanie a drtenie
  - ▶ ťažších materiálov ako napr. kovy, kamene, vetvy, šušky, či rozbité sklo
  - ▶ vznetlivých látok napr. ohorky z cigariet, žhavé drevené uhlie
  - ▶ horľavých, jedovatých či explozívnych materiálov je úplne jednoznačne vylúčené z použitia stroja.
- Nasávanie, rozfúkavanie a drvenie tvrdých materiálov ako sú napr. kov, kamene, konáre, jedľové šišky alebo rozbité sklo je výslovne vylúčené.
- Kvôli nebezpečenstvu fyzického ohrozenia nikdy nepoužívajte prístroj v oblastiach so zdravie škodlivým prachmi a tekutinami alebo ako vysávač na mokré vysávanie.
- Iné použitie, ako je vysávanie a fúkanie, nie je povolené.

- Vysávač, fukár, drvič lístia je koncipovaný len na súkromné použitie primerane svojmu účelu použitia.
- Za prístroje na súkromné použitie v oblasti domácnosti a záhrady sú považované tie, ktoré nie sú používané na verejných priestranstvách, parkoch, športových areáloch, ako aj v poľnohospodárstve a lesnom hospodárstve.
- Každé použitie nad tento rámec je pokladané za použitie pre účel, ktorý nebol stanovený. Za škody z neho vyplývajúce výrobca neručí – riziko, ktoré z toho vyplýva znáša výlučne užívateľ.
- K použitiu podľa predpisov patrí aj dodržiavanie výrobcom predpísaných podmienok pre prevádzku, údržbu a rekonštrukciu a dodržiavanie bezpečnostných predpisov uvedených v návode.
- Treba dodržiavať platné príslušné predpisy pre ochranu proti úrazom, ako aj ostatné všeobecne uznávané pracovno-medicínske a bezpečnostno-technické predpisy.
- Samovoľné zmeny na vysávač vylučujú zodpovednosť výrobcu za vzniknuté škody akéhokoľvek druhu.
- Nástroj môžu pripravovať, používať a vykonávať na ňom údržbu iba osoby, ktoré sú s ním oboznámené a poučené o nebezpečenstvách vyplývajúcich z jeho používania. Rekonštrukčné práce smieme prevádzať len my, príp. nami menované servisné miesta.
- Stroj nesmie byť používaný v prostredí s nebezpečenstvom explózie a nesmie byť vystavený dažďu.

## Zvyškové riziká

 Aj pri použití na stanovený účel môžu napriek dodržaniu všetkých náležitých bezpečnostných nariadení vzniknúť kvôli konštrukcii vymedzenej účelom použitia zvyškové riziká.

Zvyškové riziká môžu byť minimalizované, keď budú rešpektované „bezpečnostné pokyny“ a „používanie na stanovený účel“, ako aj návod na obsluhu a to všetky dovedna.

Ohľaduplnosť a obozretnosť znižujú riziko zranenia osôb a poruchy prístroja.

- Ignorované alebo prehlíadané bezpečnostné opatrenia môžu viesť k zraneniam obsluhujúceho alebo ku škodám na majetku.
- Vymršťovanie kameňov a zeminy.
- Ohrozenie elektrickým prúdom pri používaní nepredpisových elektrických prípojkových vedení.
- Dotýkanie sa častí, ktoré sú pod napätím pri otvorených konštrukčných dielcoch.
- Poškodenie sluchu pri dlhšie trvajúcich prácach bez ochrany sluchu.

Ďalej je tu aj napriek všetkým opatreniam nebezpečenstvo skrytých zvyškových rizík.

## Vibrácie

Vibračná úroveň  $a_h = 3,0 \text{ m/s}^2$

Udaná hodnota vibračnej úrovne je meraná podľa normovaných skúšobných postupov a možno ju využiť na porovnanie s iným elektropřístrojom.

Udaná emisná hodnota vibrácií môže byť tiež použitá pre prvé určenie vibračného zaťaženia.

**⚠** Ozajstná hodnota vibračnej úrovne pri prevádzke sa môže odlišovať. Príčiny rozdiela zde popisujem a i pri prevádzke je potrebné je rešpektovať.

- Prístroj nie je správno prevádzkovaný.
  - Stav brúsky – ak je celkom v poriadku.
  - Správna montáž rukoväti a ich pripevnenie k telesu stroja.
- V prípade, že pri práci ucítite nepríjemné pocity alebo sa zmení farba pokožky, ihneď prerušte prácu. Vkladajte dostatočné prestávky. Ak nebudete na tento pokyn dbať a budete pracovať bez nutných prestávok, môže dôjsť k vibračnému syndrómu rameno-ruka.

Je nutný istý odhad stupňa zaťaženia v závislosti na práci resp. využití stroja a vkladateľ odpovedajúce prestávky. Týmto spôsobom možno stupeň zaťaženia vibráciami podstatne znížiť. Minimalizujte Vaše riziko, ktorému ste z hľadiska vibrácií vystavení. O stroj sa dôkladne starajte podľa pokynov v návode. V prípade, že stroj je využívaný často, vyžiadajte si u Vášho predajcu antivibračné príslušenstvo (návky na rukoväť, alebo antivibračné rukoväte). So strojom nepracujte pri teplotách nižších ako 10°C. Vytvorte si pracovný plán, ktorým stupeň zaťaženia vibráciami významne obmedzte.

## Bezpečná práca

**⚠** Pri nesprávnom používaní môže byť vysávač nebezpečný. Ak sú elektrické náradia používané, musia byť dodržiavané základné bezpečnostné opatrenia, aby sa vylúčili riziká vzniku požiaru, úrazu elektrickým prúdom a poranení osôb.

**⚠** Prečítajte si preto a dodržiavajte pred uvedením do prevádzky tohto výrobku nasledovné upozornenia a predpisy pre zamedzenie vzniku úrazu vo Vašom zamestnaneckom spoločenstve príp. platné bezpečnostné predpisy v konkrétnej krajine, pre ochranu seba a iných pred možnými poraneniami.

- i** Bezpečnostné pokyny odovzdajte ďalej všetkým osobám, ktoré s prístrojom pracujú.
- i** Dobre si tieto bezpečnostné pokyny uschovajte.
- Pred použitím sa oboznámte s prístrojom pomocou návodu na obsluhu.
- Prístroj nepoužívajte na účely, na ktoré nie je určený (viď. „Použitie na stanovený účel“ a „Práca s vysávačom na lístie“).
- Dbajte na bezpečný postoj a stále udržiavajte rovnováhu. Nepredkláňajte sa.
- Na šikmých miestach dávajte vždy pozor na to, aby ste stáli bezpečne.
- Prístroj prevádzkujte iba počas chôdze, nikdy pri tom nebežte.
- Buďte pozorní. Dávajte pozor na to, čo robíte. K práci pristupujte s rozumom. Prístroj nepoužívajte, ak ste unavení alebo ste pod vplyvom drog, alkoholu alebo liekov. Moment nepozornosti pri používaní prístroja môže viesť k vážnym poraneniam.

- Noste vhodné pracovné oblečenie:
  - žiadne voľné oblečenie alebo ozdoby, tieto môžu byť zachytené pohyblivými časťami
  - rukavice a nekĺzavé obuv,
  - dlhé nohavice pre ochranu nôh
  - Dlhé, rozpustené vlasy držte mimo sacieho otvoru. Mohli by sa do sacieho otvoru vtiahnuť. Príp. noste sieťku na vlasy
- Noste osobné ochranné oblečenie:
  - chrániče sluchu (hladina akustického tlaku na pracovisku môže prekročiť 85 dB (A)).
  - ochranné okuliare
  - odporúčame nosenie ochrany tváre, aby sa zabránilo podráždeniu prachom
- Udržujte svoje pracovné prostredie v poriadku! Neporiadok môže spôsobiť úrazy.
- Pozor pri chôdzi dozadu. Nebezpečenstvo zakopnutia!
- Berte do úvahy vplyvy okolia:
  - Prístroj nepoužívajte vo vlhkom alebo mokrom prostredí.
  - Nástroj chráňte pred dažďom.
  - Postarajte sa o dobré osvetlenie
- V prípade, že zbadáte cudzí predmet, prosím, vypnite nástroj a tento predmet odstráňte. Predtým ako nástroj znovu zapnete skontrolujte, či nie je poškodený a v prípade potreby nechajte previesť potrebné opravy.
- Udržiavajte iné osoby a zvieratá mimo vášho pracovného miesta. Nedovoľte ostatným osobám, zvlášť deťom dotýkať sa náradia alebo kábla.
- Používanie stroja prerušte v prípade, že sú v blízkosti osoby, hlavne deti alebo domáce zvieratá a vtedy, keď meníte vaše pracovné miesto
- Človek obsluhujúci prístroj má v pracovnom priestore prístroja zodpovednosť voči tretím osobám.
- Deti a mládež pod 16 rokov a osoby, ktoré nečítali návod na obsluhu, nesmú stroj obsluhovať.
- Deti držte ďalej od prístroja.
- Nikdy prístroj nepoužívajte, pokiaľ sú v blízkosti nezainteresované osoby.
- Užívateľ je zodpovedný za nehody s inými osobami alebo za nehody týkajúce sa ich majetku.
- Nikdy nenechávajte prístroj bez dozoru.
- Prístroj nepreťažujte! Vaša práca bude lepšia a bezpečnejšie v udávanej dobe prevádzky.
- Prístroj prevádzkujte len s kompletnými a správne nasadenými ochrannými pomôckami a nič, čo by mohlo ovplyvniť bezpečnosť prístroja, na ňom nemeňte.
- Prístroj príp. časti prístroja neprerábajte.
- Nikdy neponechávajte stroj zapnutý ležiac v polohe na boku. Stroj je určený iba na ovládanie a funkciu v stojatej polohe.
- Na prístroj nestriekajte vodu. (Zdroj nebezpečenstva zo strany elektrického prúdu).
- Prístroj vypnite a vytiahnite sieťovú zástrčku zo zásuvky pri:
  - opravárenských prácach
  - údržbársky a čistiacich prácach
  - odstraňovaní porúch
  - odstraňovaní upchaní





- preverovaní elektrických prípojkových vedení, či sú tieto zamotané alebo poškodené
- preprave
- opustení prístroja (aj pri krátkych prerušeníach)
- nezvyčajných zvukoch a vibráciách
- O strunovú kosačku sa starostlivo starajte:
  - Dodržiavajte predpisy o údržbe a pokyny pre výmenu navíjacej cievky.
  - Udržujte rukoväť suchú a bez oleja a mastnoty.
- Na prístroji preverte prípadné poškodenia:
  - pred ďalším použitím prístroja musí byť dôkladne preverená bezchybná a účelová funkčnosť ochranných zariadení.
  - Preverte, či nie sú časti poškodené alebo chybné. Všetky časti musia byť správne namontované a všetky podmienky musia byť splnené, aby bola zabezpečená bezchybná prevádzka.
  - Poškodené ochranné zariadenia a ich časti musia byť odborne opravené alebo vymenené autorizovaným odborným servisom, pokiaľ nie je niečo iné uvedené v návode na použitie.
  - Poškodené alebo nečitateľné bezpečnostné nalepovacie štítky je treba nahradiť.
- Uchovávajte nepoužívané prístroje na suchom uzamknutom mieste mimo dosahu detí.

## Elektrická bezpečnosť

- Vyhotovenie elektrického prípojného vedenia podľa normy IEC 60245 (H 07 RN-F) s minimálnym priemerom žily
  - ⇒ 3 x 1,5 mm<sup>2</sup> pri dĺžke kábla do 25 m
  - ⇒ 3 x 2,5 mm<sup>2</sup> pri dĺžke kábla nad 25 m
- Dlhé a tenké prípojné vedenia spôsobujú pokles napätia. Motor nikdy viac nedosiahne svoj maximálny výkon, funkcia prístroja sa zredukuje.
- Zástrčka a zásuvkové spojenia na prípojných vedeniach musia byť z gumy, mäkkého PVC alebo iného termoplastického materiálu rovnakej mechanickej pevnosti alebo musia byť týmto materiálom potiahnuté.
- Zástrčkové zariadenie prípojkového vedenia musí byť chránené pred striekajúcou vodou.
- Pri kladení prípojného vedenia treba dávať pozor na to, aby tieto neboli zaseknuté, zalomené a zástrčkové spojenie nebolo mokré.
- Kábel nepoužívajte na účely, na ktoré nie je určený.
- Kábel chráňte pred vysokými teplotami, olejom a ostrými hranami.
- Kábel nepoužívajte na nosenie, zavesenie ani na vyťahovanie zástrčky zo zásuvky.
- Chráňte sa pred úrazom elektrickým prúdom. Zabráňte kontaktu tela s uzemnenými dielmi (napr. rúry, výhrevné telesá, sporáky, chladničky atď.)
- Pravidelne kontrolujte predlžovací kábel a ak je poškodený, vymeňte ho.
- Nepoužívajte žiadne chybné prípojné vedenie.
- Vonku používajte len na to určené a tomu zodpovedajúce označené predlžovacie káble.
- Nepoužívajte žiadne provizórne elektrické prípojky.
- Ochranné zariadenia nikdy nepremosťujte alebo nevyradzujte z prevádzky.
- Prístroj pripojte cez prúdový ochranný spínač (30 mA).

 Elektrickú prípojku príp. opravy na elektrických častiach prístroja má vykonávať autorizovaný odborník - elektrikár alebo jedno z našich servisných zákaznických miest. Je treba rešpektovať miestne predpisy, predovšetkým to, čo sa týka ochranných opatrení.

 Opravy na iných častiach prístroja majú byť vykonané výrobcom príp. jedným z našich servisných zákaznických miest.

 Používajte len originálne náhradné dielce. Použitím iných náhradných dielcov môžu vzniknúť užívateľovi nehody. Za škody z tohoto vyplývajúce výrobca neručí.

## Montáž

 Dodržiavajte pri montáži pokyny v montážnom návode!

 Vysávač pripojte k el. sieti až po jeho úplnom zložení.

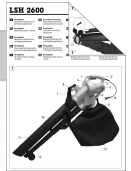

### Montáž saciej trubice

- 2** Nasadte kolieska s držiakom (13) až na doraz na prednú saciu trubicu (11) a upevnite skrutky.
- 3** Teraz spojte prednú saciu trubicu (11) so zadnou (10) a zaskrutkujte.
- 4** Teraz kompletnú saciu trubicu (10+11) zasuňte do jednotky stroja (5) a spojte obe skrutkou.

### Upevnenie madla

- 5** Vsuňte predné madlo (6) do otvoru v jednotke stroja (5) a zaklapnite.

### Upevnenie záchytného vaku

- 6** Najprv zachyťte vak (12) predným koncom na zadnú saciu trubicu (10).
- 7** Potom zachyťte vak (12) zadným koncom na jednotku stroja (5).
- 8** Nakoniec upevnite vak (12) do otvoru v jednotke stroja (5).

### Upevnění nosného kurtu.

- 9** Nasuňte os nosného kurtu (7) cez otvor v jednotke stroja (5) a priskrutkujte.

## Uvedenie do činnosti

- Uistite sa, že prístroj je kompletne a podľa predpisov zmontovaný.
- Pred každým použitím prekontrolujte:
  - na prípojkovom vedení chybné miesta (trhliny, zárezy a pod.)
  -  nepoužívajte žiadne chybné vedenie
  - na prístroji prípadné poškodenia (viď. Bezpečná práca)
  - či sú všetky skrutkové spoje pevne dotiahnuté
  - opotrebovanie alebo zníženie kvality záchytného vaku

## ❗ Prípojenie ku sieti

- Porovnajte napätie udávané na typovom štítku prístroja so sieťovým napätím a zapojte prístroj do vhodnej, predpisom zodpovedajúcej zásuvky.
- Prístroj zapojte cez ochranný vypínač chybného prúdu 30 mA.
- Nepoužívajte žiadne chybné prípojkové vedenie. Použite prípojný, prípadne predlžovací kábel s prierezom jadra minimálne 1,5 mm<sup>2</sup>, do dĺžky 25 m

## ❗ Bezpečnostná elektrická poistka: 10 A

### 🔧 Použitie predlžovacieho káblu

1. Nasadíte spojku predlžovacieho kábla na zástrčku kombinácie spínač-zástrčka. (14)
2. Pretiahnete predlžovací kábel ako slučku odľahčením ťahu kábla a zaveste ho. (8)
3. Dbajte na to, aby mal predlžovací kábel dostatočnú vôľu.

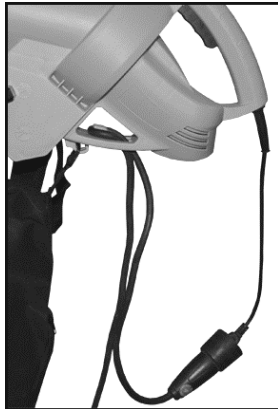

- Vždy používajte pracovné ochranné prostriedky (ochranné okuliare, slúchadlá, rukavice, protišmykové topánky, riadne dlhé pracovné nohavice, na vlasy pri dlhých vlasoch). Iba tak sa ochránite pred prípadným zranením.
- Postarajte sa o vypratý a bezpečný pracovný priestor. Odstráňte všetky predmety, ktoré môžu byť pri práci odhodnené (napr. kamene).
- Pred začiatkom práce sa uistite, že:
  - v pracovnom priestore sa nenachádzajú ďalšie osoby, alebo zvieratá
  - aj za vami je pracovný priestor bez prekážok
  - máte vždy bezpečný postoj a miesto pre prácu
  - rukoväť stroja i držiaky sú suché a čisté.
- Pred fúkaním/saním odporúčame:
  - použiť hrable a metlu na uvoľnenie nečistôt.
  - zaprášené plochy mierne navlhčiť.
- Nikdy nemierte saciu/fúkaciu trubicu na osoby či zvieratá a rovnako tak nikdy nemierte trubicu v smere, kde sú osoby či zvieratá.
- Prihliadajúci musí byť vo vzdialenosti najmenej 5m.
- Pozor na drviace sa a dookola lietajúce predmety. Obzvlášť nebezpečný je odrazový efekt od stien.
- Stroj ihneď vypnite ak sa doňho dostane sypký materiál, drť či triesky.
- Neprevádzkujte stroj s mokrymi rukami, alebo pri vlhkom počasí.
- Nikdy nezhrňajte materiál rukami do sacieho otvoru.
- Prívodný kábel vedte vždy za sebou, čiže za strojom. V opačnom prípade vzniká vždy nebezpečie prevrátenia, šmyku, alebo pádu dozadu.
- Nikdy nepoužívajte stroj pri vysávaní:
  - bez záchytného vaku
  - s otvoreným zipsovým uzáverom na vaku

⚠ Pred uvedením prístroja do činnosti sa ubezpečte, že je namontovaný zberný vak, že nie je poškodený alebo opotrebovaný a zips na ňom je zatiahnutý.

## Pokyny k používaniu prístroja na vysávanie - drvenie

1. Nastavte prepínač do polohy vysávanie – drvenie.
2. Prístroj držte pevne za rúčku a dajte si popruh na plece. Popruh si nastavte tak, aby bolo zaručené príjemné a bezpečné nosenie prístroja.
3. Prístroj zapnite.
4. Prístrojom pomaly a rovnomerne pohybujte nad nasávaným materiálom. Nezatláčajte prístroj do vnútra medzi listy.
5. Sací výkon sa zníži, ak je zberný vak plný. Vtedy prístroj vypnite a vytiahnite sieťovú zástrčku zo zásuvky. Otvorte zips a vyprázdňte zberný vak.
6. Po ukončení práce nastavte prepínač na fúkanie, aby sa odstránili zvyšky zo sacej/fúkacej trubice.



❗ **Skoré zberanie lístia!** – Je rozumné, zbierať lístie, pokiaľ je to možné, za suchého počasia a čo najrýchlejšie ako je to možné po jeho opadaní. Mokré lístie predstavuje problém. Rovnako tak lístie, ktoré začalo hniť alebo je uložené na veľkej kope.

## Zapnutie / Vypnutie

Spínač sa nachádza v rukoväti.

Držte spínač stlačený pre chod vysávača. Pri uvoľnení spínača sa vysávač automaticky vypne.

Nepoužívajte prístroj, na ktorom sa nedá spínač ani zapnúť, ani vypnúť. Poškodené spínače musia byť okamžite servisom opravené alebo vymenené za nové.

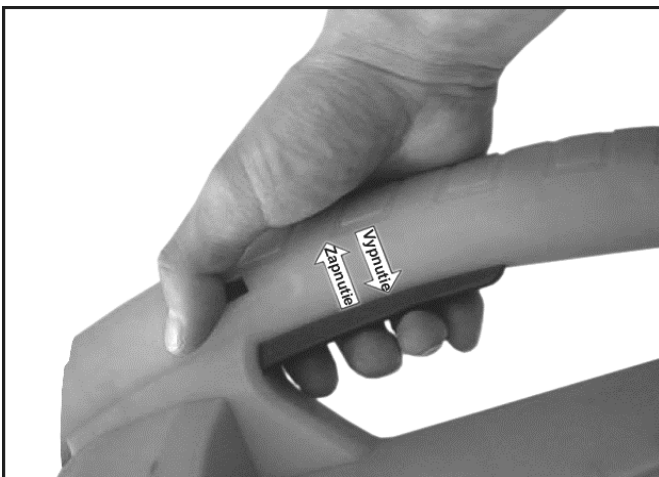

## Upozornenia pre prácu

- ⚠ Pred začiatkom práce dbajte na
- ▶ bezpečnostné pokyny
  - ▶ následné dodatočné pracovné pokyny

- Stroj môžu obsluhovať iba osoby staršie ako 16 rokov, ktoré sú s funkciami stroja oboznámené a rovnako tak boli oboznámené s návodom na použitie stroja.

## Pokyny k používaniu prístroja ako fukára

1. Nastavte prepínač do polohy fukára.
2. Prístroj držte pevne za rúčku a dajte si popruh na plece. Popruh si nastavte tak, aby bolo zaručené príjemné a bezpečné nosenie prístroja.
3. Prístroj zapnite.
4. Sacou/fúkacou trubicou pohybujte pomaly a rovnomerne zatáčajúc zo strany na stranu pár centimetrov nad zemou.



## Vysávač na lístie s reguláciou otáčok

U tohto prevedenia je možné počet otáčok motora a tým aj sací a fúkací výkon regulovať. Počet otáčok môžete plynulo nastaviť od 6000 min<sup>-1</sup> do 14000 min<sup>-1</sup>.

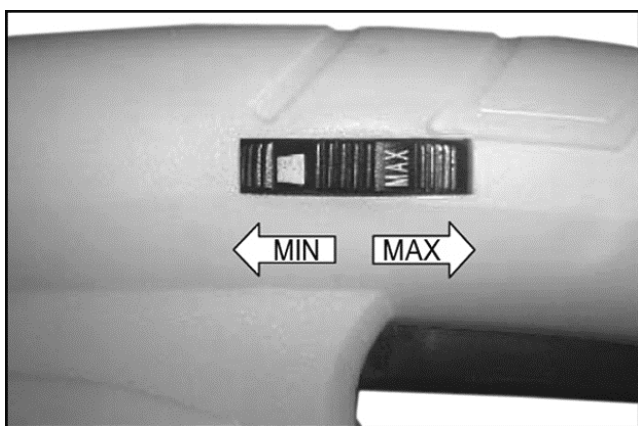

## ☞ Čo všetko môžem vysávať a rozfúkať?

### ÁNO

ľahké a suché materiály napr. suché lístie, záhradný odpad ako je tráva, malé vetvičky a kúsky papierov

### NIĽ

ťažké materiály, ako sú napr. kov, kamene, konáre, jedľové šišky alebo rozbité sklo

- ⚠ Prístrojom nenasávajte alebo nerozfukujte horľavé, výbušné alebo dymiace predmety ako sú cigarety, zápalky alebo horúci popol.
- ⚠ Nenasávajte alebo nerozfukujte žiadne tekutiny, obzvlášť žiadne horľavé tekutiny ako je benzín. Rovnako tak nepoužívajte prístroj v blízkosti takýchto látok.

## Údržba a ošetrovanie



- Pred každou údržbovou a čistiacou prácou
- prístroj vypnúť
  - Počkajte na zastavenie strihacieho lanka
  - vytiahnuť sieťovú zástrčku

Po údržbe a čistení odstránené bezpečnostné zariadenia musia byť bezpodmienečne znovu odborne namontované späť a skontrolované.

Používať len originálne diely. Iné diely môžu viesť k nepredvídaným škodám a poraneniam.

Ďalšie opravárske práce smú byť prevedené iba výrobcom alebo zákazníckym servisom iba výrobcom alebo zákazníckym servisom.

ⓘ Rešpektujte nasledovné, aby bola zachovaná funkčnosť vysávača na lístie.

- Pravidelne čistite všetky pohyblivé časti.
- Odstráňte prach a znečistenia s handrou alebo štetcom
- Nečistite stroj tečúcou vodou alebo vysokotlakovým čističom.  
Pre diely z plastickej hmoty nepoužívajte rozpúšťadlá (benzín, alkohol, atď.), pretože tieto môžu plastické hmoty

## Čistenie zberného vaku

Zberný vak vyprázdňte po každom použití.

1. Zberný vak dobre vytraste.
2. Vnútornú stranu otočte smerom do vonka, aby bolo možné zberný vak vykefovať.
3. Pri silnom zašpinení alebo minimálne raz do roka zberný vak ručne operte v jemnom mydlovom roztoku.

ⓘ Pri ťažkom chode zipsu namažte zuby na zipse suchým mydlom.

⚠ Kvôli Vašej vlastnej bezpečnosti kontrolujte pravidelne zberný vak, či nie je poškodený. Poškodený zberný vak bezpodmienečne vymeňte.

## Uskladnenie



Vytiahnuť sieťovú zástrčku.

- Uchovávajte nepoužívané prístroje na suchom uzamknutom mieste mimo dosahu detí.
- **Pred dlhším uskladnením** dbajte na to, aby sa pre predĺženie životnosti radiálnej rezačky obkladov a pre ľahkú bežnú obsluhu vykonalo nasledovné:
  - urobte dôkladné vyčistenie stroja.
  - Preskúšajte či je stroj v dokonalom stave. Potom dlhšie skladovanie nie je na závalu, spoľahlivé funkcie stroja.

## Možné poruchy

problém	možná príčina	odstránenie
Motor nebeží	<ul style="list-style-type: none"> <li>⇒ chyba sieťové napätie (výpadok prúdu)</li> <li>⇒ chybný prípojkový kábel</li> <li>⇒ Motor alebo spínač sú chybné</li> </ul>	<ul style="list-style-type: none"> <li>⇒ prekontrolujte bezpečnostnú elektrickú poistku (10 A)</li> <li>⇒ vymeňte kábel príp. nechajte skontrolovať (elektrikár - odborník)</li> <li>⚠ chybné káble viac nepoužívajte</li> <li>⇒ z dôvodu odstránenia problému sa obráťte na výrobcu alebo na ním autorizovanú firmu (viď. súpis zákazníckych servisných služieb)</li> </ul>
Nasávaný materiál nie je správne pohlcovaný (znížený sací výkon)	<ul style="list-style-type: none"> <li>⇒ prístroj je upchatý príp. Blokováný</li> <li>⇒ zberný vak je príliš plný</li> <li>⇒ nastavený počet otáčok je príliš nízky (len pri vysávačoch na listie s plynulo nastaviteľnou reguláciou počtu otáčok)</li> <li>⇒ prípojkové vedenie je príliš dlhé alebo je príliš malý priemer.</li> <li>⇒ Zásuvka je umiestnená príliš ďaleko od hlavnej prípojky a priemer prípojkového vedenia je príliš malý.</li> </ul>	<ul style="list-style-type: none"> <li>⇒ odstráňte upchatie, príp. odborný servis.</li> <li>⇒ vyprázdňte zberný vak</li> <li>⇒ nastavte vyšší počet otáčok</li> <li>⇒ prípojkové vedenie minimálne 1,5 mm<sup>2</sup>, maximálne 25 m dlhé. Pri dlhšom kábli priemer minimálne 2,5 mm<sup>2</sup>.</li> </ul>

## Technické údaje

Model	LSH 2600
Výrobný rok	viz posledná strana
Výkon motora P <sub>1</sub>	2600 W
Motor	Motor striedavého napätia 230 V ~ 50 Hz
Počet otáčok n (s reguláciou počtu otáčok)	6000 – 14000 min <sup>-1</sup>
Prúd vyfúkavaného vzduchu (max. rýchlosť vzduchu)	270 km/h
Sací výkon (max. množstvo vzduchu)	720 m <sup>3</sup> /h
Prenos vibrácií do rukoväte (podľa EN 1033/DIN 45675)	a <sub>vhw</sub> = < 3,96 m/s <sup>2</sup>
Zberný vak (objem)	45 l
Trieda ochrany	II ochranná izolácia
Hmotnosť	3,6 kg
Hladina akustického výkonu L <sub>WA</sub> (podľa 2000/14/ES)	nameraná hladina akustického výkonu 98,3 dB (A) zaručená hladina akustického výkonu 102 dB (A)
Hladina akustického tlaku L <sub>PA</sub> (podľa 2000/14/ES)	87 dB (A)

## Záruka

Prosíme, prečítajte a rešpektujte priložené záručné prehlásenie a jeho podmienky.





**Stroja ne smete zaganjati preden preberete to navodilo za uporabo, upoštevate vse navedene napotke in stroj sestavite na opisani način.**

**Navodilo shranite za kasnejšo uporabo.**

## Vsebina

Izjava o skladnosti ES	144
Obseg dostave	144
Opis naprave	144
Simboli v navodilu za uporabo / na stroja	144
Obratovalni časi	145
Namenska uporaba	145
Ostala tveganja	145
Tresljaji	145
Varno delo	146
Montaža	147
Zagon	147
Delovni napotki	148
Vzdrževanje in nega	159
Skladiščenje	159
Možne motnje	150
Tehnični podatki	150
Garancija	150
Nadomestni deli	158

## Izjava o skladnosti ES

Št. (S-No.): 12606

v skladu z direktivo: **2006/42/ES**

S tem izjavljamo mi,

**ATIKA GmbH**

Schinkelstraße 97, 59227 Ahlen – Germany

z izključno odgovornostjo, da je izdelek

**Laubsauger, -bläser, -häcksler (Sesalnik, pihalo, rezalnik za listje) LSH 2600**

**Serijska številka:** 000001 - 055000

v skladu z določili zgoraj navedene Direktive ES ter z določili naslednjih Direktiv:

**2004/108/ES, 2000/14/ES in 2011/65/ES.**

**Uporabljeni so bili naslednjih harmonizirani standardi:**

IEC 60335-2-100:2002; EN 15503:2009; EN 62233:2008;  
EN 60335-1:2002+A11, A1:04+A12, A2:06+A13:08+A14:10  
+A15 :11; EN 55014-1:2006+A1:2009+A2:2011;  
EN 55014-2:1997+A1:2001+A2:2008  
EN 61000-3-2:2006+A1:2009+A2:2009; EN 61000-3-3:2008

**Uporabljeni so bili naslednji drugi tehnični predpisi / specifikacije:** EK9-BE-50

**Postopek za ugotavljanje skladnosti: 2000/14/ES – Dodatek V.**

Izmerjen nivo hrupa  $L_{WA}$  98,3 dB (A).

Garantirani nivo hrupa  $L_{WA}$  102 dB (A).

**Pooblaščenec za sestavo tehnične dokumentacije:**

ATIKA GmbH – Tehnična pisarna

Schinkelstr. 97 – 59227 Ahlen – Nemčija

i.A.

i.A. G. Koppenstein, Vodstvo gradnje

Ahlen, 17.04.2013

## Obseg dostave

- Po jemanju iz embalaže preverite ali je vsebina škatle
- popolna
  - Morebitne transportne poškodbe

O pritožbah takoj obvestite prodajalca, dobavitelja oz. proizvajalca. Poznejših reklamacij ne moremo priznati.

- 1 Enota naprave
- 1 Nosilni
- 1 Navodilo za uporabo
- 1 Sprednja sesalna cev
- 1 Garancijska izjava
- 1 Vrečka z vijaki
- 1 Zajemna vreča
- 1 Sprednji ročaj
- 1 Kolesa z držalom
- 1 Zadnja sesalna cev
- 1 Navodila za montažo

## Opis naprave

Upoštevajte priložena navodila za montažo!



- 1 Regulacijo števila vrtljajev
- 2 Ročaj
- 3 Stikalo za vklop/izklop
- 4 Varnostna nalepka
- 5 Enota naprave
- 6 Sprednji ročaj
- 7 Nosilni pas
- 8 Mehanizem za sprostitev kabla
- 9 Preklopnik
- 10 Zadnja sesalna cev
- 11 Sprednja sesalna cev
- 12 Lovilna vreča
- 13 Kolesa z držalom
- 14 Omrežni vtikač

## Simboli v navodilu za uporabo

**Grozeča nevarnost ali nevarna situacija.** Neupoštevanje teh napotkov lahko ima za posledico poškodbe ali privede do materialne škode.

**Pomembni napotki za strokovno ravnanje.** Neupoštevanje teh napotkov lahko privede do motenj.

**Uporabniški napotki.** Ti napotki vam pomagajo pri optimalni rabi vseh funkcij.

**Montaža, posluževanje in vzdrževanje.** Tu se natančno razlaga, kaj morate narediti.







## Simboli na stroju



Pred zagonom preberite in upoštevajte navodilo za uporabo in varnostne napotke.



Pred popravilanjem, vzdrževanjem in čiščenjem izklopite motor in omrežni vtič iz vtičnice.

	Nevarnost skozi sesekljane dele pri obratujočem motorju – nestrokovne.		Pazite na vrteče se orodje. Roke in noge med obratovanjem stroja ne držite v odprtinah.
	osebe ter domače živali oddaljite iz področja nevarnosti		Zaščitite pred vlago.
	Nosite zaščito za oči in sluh.		
	Če je napeljava poškodovana ali zataktnjena, izvlecite omrežni vtič. Kabla se ne dotikajte, dokler ni ločen od omrežja.		

- Upoštevati se morajo tudi zadevni predpisi za zaščito pred nezgodami, ki veljajo za obratovaje, kot tudi ostala splošno veljavna zdravstvena in varnostno tehnična pravila.
- Proizvajalec ne odgovarja za kakršnokoli škodo, nastalo zaradi samovoljnih sprememb sesalnik.
- Napravo lahko za uporabo pripravljajo, uporabljajo in vzdržujejo le osebe, ki se na to spoznajo in so seznanjene s tozadevnimi nevarnostmi. Zagon sme izvesti samo naše osebje ali z naše strani odobrena servisna služba.
- Stroja se ne sme uporabljati v eksplozijsko nevarnem okolju ali na dežju.

## Obratovalni časi

Prosimo vas, da upoštevate lokalne predpise.

### Informacije za preprečevanje hrupa:

Določene stopnje hrupa zaradi te naprave ni mogoče preprečiti. Delo, pri katerem nastaja močan hrup, odložite na čas, ko je opravljanje tega dela dovoljeno. Po potrebi upoštevajte čase mirovanja in omejite trajanje dela na najnujnejše. Za osebno zaščito in zaščito oseb v vaši bližini nosite glušnike.

## Namenska uporaba

- Sesalnik, pihalnik in rezalnik za listje je primeren le za lahke in suhe snovi kot npr. listje in vrtni odpadki kot so trava, male vejice in koščki papirja.
- Sesanje, razpihovanje in rezanje
  - ▶ težkih materialov, kot so npr. kovina, kamni, veje, jelkini storži ali zlomljeno steklo;
  - ▶ vnetljivih materialov, kot so npr. cigaretni ogorki, oglje za žar;
  - ▶ vnetljivih, strupenih ali eksplozivnih materialov je izrecno prepovedano.
- Sesanje, pihanje in rezanje težkih snovi kot npr. kovine, kamnov, vej, jelkovih storžev ali razbitega stekla je izrecno prepovedano.
- Zaradi nevarnosti telesnega ogrožanja se stroja nikoli ne sme uporabljati v področjih s prahom in tekočinami nevarnimi za zdravje ali kot mokri sesalnik.
- Razen sesanja in pihanja ni dovoljena nobena druga uporaba.
- Sesalnik, pihalnik in rezalnik za listje je zasnovan le za privatno uporabo v skladu s svojo namembnostjo.
- Kot aparati za privatno uporabo v hiši in vrtu se razumejo takšni, ki se ne uporabljajo na javnih površinah, v parkih, športnih igriščih ter v kmetijstvu in gozdarstvu.
- Kot nenamenska se šteje vsaka drugačna uporaba. Proizvajalec ne prevzema jamstva za škode, ki izhajajo iz takšne uporabe - tveganje zanje nosi izključno uporabnik.
- Uporaba v skladu z namenom zajema tudi upoštevanje proizvajalčevih predpisov za obratovanje, vzdrževanje in zagon ter upoštevanje varnostnih napotkov iz Navodil za uporabo.

## Ostala tveganja

 Tudi pri namenski uporabi lahko kljub upoštevanju vseh zadevnih varnostnih določil obstajajo zaradi namembne konstrukcije preostala tveganja.

Preostala tveganja se lahko zmanjšajo če se varnostna določila in namenska uporaba upoštevajo skupaj z navodilom za uporabo.

Previdnost in pozornost zmanjšujejo tveganje osebnih in stvarnih poškodb.

- Neupoštevani ali spregledani varnostni ukrepi lahko privedejo do poškodb uporabnika ali lastnine.
- Metanje kamenja in zemlje.
- Ogrožanje s tokom pri uporabi nenamenskih električnih priključnih vodov.
- Dotikanje delov pod napetostjo pri odprtih električnih sestavnimi deli.
- Poškodba sluha pri daljšem delu brez sredstev za zaščito pred hrupom.

Poleg tega lahko kljub vsemi izpeljanimi ukrepi obstajajo neopazna tveganja.

## Tresljaji

Vibriranje dlani/roke  $a_h = 3,96 \text{ m/s}^2$

Navedena vrednost emisije tresljajev je bila izmerjena po standardiziranem testnem postopku in jo je mogoče za primerjavo električnega orodja primerjati z drugo vrednostjo. Navedeno vrednost emisije tresljajev je mogoče uporabiti tudi za prvo ocenitev izpostavljenosti tresljajem.

 Dejanska vrednost emisij tresljajev med uporabo strojev lahko odstopa od tiste, ki je navedena v navodilih za uporabo ali ki jo navaja izdelovalec.

To lahko povzročijo naslednji dejavniki, ki jih morate upoštevati pred vsako uporabo in med njo:

- pravilna uporaba stroja
- brezhibnost stanja uporabljenega stroja
- so držaji in, če obstajajo, vibracijski ročaji montirajo in čvrsto ob ohišju stroja

Če ugotovite neprijeten občutek ali obarvanje kože rok med uporabo stroja, takoj prekinite z delom. Med delom si vzemite dovolj odmorov. Če si ne vzamete dovolj odmorov med delom, lahko pride do sindroma vibracije dlan-roka.

Ocenite stopnjo obremenitve glede na delo oz. uporabo stroja in temu primerno načrtujte odmore. Na tak način lahko bistveno zmanjšate stopnjo obremenitve v celotnem delovnem času.

Zmanjšajte tveganje, ki ste mu izpostavljeni med tresljaji. Stroj negujte v skladu z navodili v navodilih za uporabo. Če stroj uporabljate pogosteje, se povežite s trgovcem, ki vam lahko na željo priskrbi protitreslajno opremo (ročaje). Stroja ne uporabljajte pri temperaturah 10 °C ali manj. Izdelajte delovno načrt, s katerim boste obremenitev zaradi tresljajev omejili.

## Varno delo

**⚠ Pri nepravilni uporabi so lahko sesalnik nevarne. Pri uporabi električnega orodja se morajo upoštevati osnovni varnostni predpisi, da se izključijo tveganja zaradi ognja, električnega udara in ostalih poškodb oseb.**

**Zato pred zagonom tega orodja preberite in upoštevajte naslednje napotke in predpise za zaščito pred nezgodami v vašem obratu oziroma varnostne predpise, ki veljajo v zadevni državi, da sebe in druge zavarujete pred morebitnimi poškodbami.**

- ❗ Varnostne napotke posredujte vsem osebam, ki delajo z strojem.
- ❗ Dobro shranite te varnostne napotke.
- Pred uporabo se s pomočjo navodila za uporabo seznanite z strojem.
- Stroja ne uporabljajte za nenamensko delo (poglejte poglavji "Namenska uporaba" in "Delo s sesalnikom za listje").
- Poskrbite za varno stojišče in vedno vzdržujte ravnotežje. Ne sklanjajte se.
- Pri klančinah vedno pazite na stabilnost postavitve.
- Napravo vedno uporabljajte le med hojo, ne pa med tekom ali bežanjem.
- Bodite previdni in pozorni. Pazite na to, kaj delate. Ravnajte razumno. Ne uporabljajte stroja, če ste utrujeni oziroma ste pod vplivom drog, alkohola ali zdravil. Samo trenutek nepazljivosti med uporabo naprave lahko ima za posledico resne poškodbe.
- Nosite ustrezna delovna oblačila:
  - ne nosite ohlapnih oblačil ali nakita, ker se lahko ujamejo v gibljive dele stroja
  - Rokavice in nedrsna obutev
  - Dolge hlače za zaščito nog
  - Dolgih, padajočih las ne približujte sesalnim odprtinam. Lahko jih vsesa v sesalno odprtino. Po potrebi nosite mrežico za lase.
- Uporabljajte osebno zaščitno opremo:
  - zaščito pred hrupom (nivo zvočnega tlaka na delovnem mestu lahko presega 85 dB(A).
  - zaščitna očala
  - priporočamo, da nosite zaščito za obraz, ki prepreči draženje zaradi prahu
- Skrbite za red na delovnem mestu! Tudi nered je lahko vzrok za nesrečo.
- Pazite pri vzratni hoji. Nevarnost padca!
- Upoštevajte vplive okolja:
  - Naprave ne uporabljajte v vlažnem ali mokrem okolju.
  - Naprave ne izpostavljajte dežju.
  - Poskrbite za dobro razsvetljavo.

- Če naletite na tujek, izklopite napravo in ga odstranite. Preden pa ponovno vklopite napravo, preverite morebitne poškodbe na njej in opravite vsa potrebna popravila.
- Poskrbite, da bodo druge osebe in živali oddaljene od Vašega delovnega območja. Ne pustite, da se druge osebe, predvsem otroci, dotikajo orodja ali kabla.
- Prekinito delo s strojem, če so v bližini osebe, predvsem otroci, ali domače živali in če zamenjate delovno območje.
- Uporabnik je v delovnem področju stroja odgovoren za druge osebe.
- Otroci in mladostniki mlajši od 16 let in osebe, ki niso prebrale navodila za uporabo, ne smejo posluževati stroja.
- Otroke oddaljite od stroja.
- Stroja nikoli ne uporabljajte, če se v njegovi bližini nahajajo neudeležene osebe.
- Uporabnik je odgovoren za nesreče drugih oseb ali njihove lastnine.
- Stroja nikoli ne puščajte brez nadzora.
- Ne preobremenjujte stroja! Dela boste boljše in varnejše v navedenem območju zmogljivosti.
- S strojem delajte le ob kompletnimi in pravilno montiranimi varnostnimi napravami. Na stroju ne spreminjajte ničesar, s čimer bi lahko ogrozili varnost.
- Ne spreminjajte stroja oz. dele stroja.
- Naprave nikoli ne pustite vključene, kadar je ne uporabljate. Naprava je bila izdelana samo za uporabo v navpičnem položaju.
- Stroja ne škropite z vodo. (vir nevarnosti električnega udara).
- Stroj izklopite in omrežni vtič izvlecite iz vtičnice pri:
  - popraviljanju
  - vzdrževanju in čiščenju
  - odpravljanju motenj
  - odpravljanju zamašitev
  - preverjanju ali so priključni vodi zaviti ali poškodovani
  - transportu
  - zapuščanju (tudi ob kratkočasnih prekinitvah)
  - nenavadnih zvokih in vibracijah
- Skrbno negujte Vašo kosilnico na nitko:
  - Pazite, da bodo zračne odprtine čiste.
  - Ročaji morajo biti vedno suhi in nemastni (odstranite z njih morebitno olje ali mast).
  - Upoštevajte predpise o vzdrževanju in napotke za zamenjavo navijalnega koluta za rezalno nitko.
- Preverite ali se na stroju nahajajo morebitne poškodbe:
  - Pred nadaljnjo uporabo stroja morate skrbno preskusiti ali varnostne naprave delujejo brezhibno in v skladu s svojo namembnostjo.
  - Preverite ali so deli poškodovani oz. pokvarjeni. Vsi deli morajo biti pravilno montirani in izpolnjevati vse pogoje za zagotovitev brezhibnega obratovanja.
  - Poškodovane varnostne naprave in deli se morajo strokovno popraviti ali zamenjati v pooblaščen strokovni delavnici če to v navodilu za uporabo ni določeno drugače.
  - Treba je zamenjati poškodovane ali nečitljive varnostne nalepke.
- Naprave in orodja, ki jih trenutno ne uporabljate, hranite v suhem, zaklenjenem prostoru, izven dosega otrok.



## Električna varnost

- Izvedba priključnega voda po IEC 60245 (H 07 RN-F) s presekom žil najmanj od
  - ⇒ 3 x 1,5 mm<sup>2</sup> pri dolžini kabla **do** 25 m
  - ⇒ 3 x 2,5 mm<sup>2</sup> pri dolžini kabla **preko** 25 m
- Dolgi in tenki priključni vodi ustvarjajo upad napetosti. Motor ne dosega svoje maksimalne zmogljivosti, pri čemer se zmanjšuje funkcioniranje stroja.
- Vtiči in priključne vtičnice na priključnih vodih morajo biti iz gume, mehkega PVC-ja ali drugega termoplastičnega materiala enake mehanske vzdržljivosti ali prevlečene s tem materialom.
- Vtična naprava priključnega voda mora biti zaščiten pred škropljenjem.
- Pri polaganju priključnih vodov pazite na to, da jih ne zmečkate, prepognete in da se vtični spoj ne zmoči.
- Če uporabljate kabelski boben, morate kabel popolnoma odvit.
- Kabla ne uporabljajte nenamensko. Kabel zaščitite pred vročino, oljem in ostrimi robovi.
- Kabla ne uporabite za nošenje ali obešanje in za vlečenje vtiča iz vtičnice.
- Varujte se pred električnim udarom. Preprečite kontakt z ozemljenimi komponentami (npr. s cevmi, grelnimi tesli, štedilniki, hladilniki itd.)
- Redno preverjajte podaljševalne kable in zamenjajte jih, če so poškodovani.
- Ne uporabljajte poškodovanih priključnih vodov.
- Na odprtem uporabljajte le za to dovoljene in ustrezno označene podaljševalne kable.
- Ne uporabljajte provizornih električnih priključkov.
- Varnostnih naprav nikoli ne premoščajte ali izklaplajte.
- Priključite stroj preko stikala za zaščito pred okvarnim tokom (30 mA).

 Električni priključek oz. popravila na električnih deli stroja sme opravljati pooblaščen električar ali ena iz naših servisnih delavnic. Treba je upoštevati lokalne predpise zlasti glede varnostnih ukrepov.

 Popravila drugih delov stroja sme opravljati le proizvajalec oz. ena iz njegovih servisnih delavnic.

 Uporabljajte samo originalne nadomestne dele. Z uporabo drugačnih nadomestnih delov lahko pride do nesreč uporabnika. Proizvajalec ne jamči za škodo, ki je nastala zaradi takšne uporabe.

## Montaža

 Upoštevajte priložena navodila za montažo!

 Sesalnik listja priključite na električno omrežje šele, ko je povsem sestavljen.

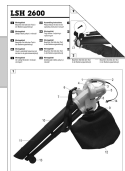

### Montaža sesalne cevi

- 2** Nataknite kolesa z držalom (13) do omejevala na sprednjo sesalno cev (11) in jih privijačite.
- 3** Sedaj sestavite sprednjo (11) in zadnjo sesalno cev (10) in ju privijačite.

- 4** Nato celotno sesalno cev (10 + 11) vstavite v enoto naprave (5) in ju privijačite.

### Pritrditev ročaja

- 5** Vstavite sprednji ročaj (6) v primerno odprtino na enoti naprave (5), da se zaskoči.

### Pritrditev lovilne vreče

- 6** Lovilno vrečo (12) najprej vpnite s sprednjim konec na zadnjo sesalno cev (10).
- 7** Nato vpnite lovilno vrečo (12) z zadnjim koncem na enoto naprave (5).
- 8** Na koncu odprtino lovilne vreče (12) nataknite na primerno odprtino na enoti naprave (5).

### Pritrditev nosilnega pasu

- 9** Napeljite ušesce nosilnega pasu (7) skozi predvideno odprtino na enoti naprave (5) in ga privijačite.

## Zagon

- Prepričajte se, da je stroj montiran v celoti in v skladu s predpisi.
- Pred vsako uporabo preverite:
  - priključne vode na poškodovana mesta (razpoke, reze in pd.)
    -  ne uporabljajte poškodovanih vodov
  - stroj na morebitne poškodbe (gl. Varno delo)
  - ali so vsi vijaki spoji čvrsto pritegnjeni
  - lovilno vrečo glede obrabe ali zmanjšanja kakovosti

### Omrežni priključek

- Primerjajte napetost navedeno na tipski ploščici stroja z omrežno napetostjo in stroj priključite na ustrezno vtičnico, ki je usklajena s predpisi.
- Stroj priključite na Fi-zaščitno stikalo (stikalo za zaščito pred okvarnim tokom) 30 mA.
- Ne uporabljajte poškodovanih priključnih vodov.
- Uporabite priključni kabel oziroma kabelski podaljšek s presekom žil najmanj 1,5 mm<sup>2</sup> do 25 m.

### Varovalka: 10 A

### Nameščanje podaljška

1. Nataknite spojko podaljška na vtič kombinacije stikala in vtiča. (14)
2. Potegnite podaljšek iz zanke skozi sponko za vlečno razbremenitev kabla in ga vpnite. (8)
3. Pazite, da ima podaljšek dovolj zračnosti.

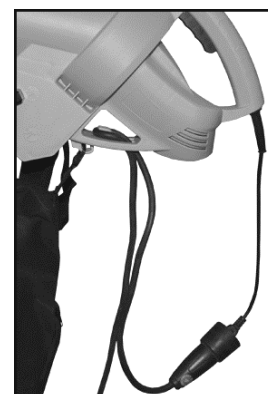

## Vklop / Izklop

Stikalo za vklop/izklop je na ročaju.

Za zagon sesalnika za listje, pritisnite in zadržite stikalo. Sesalnik za listje se bo samodejno izključil, ko izpustite stikalo.

Ne uporabljajte naprave, na katerih ne deluje stikalo za vklop in izklop. Okvarjeno stikalo mora nemudoma popraviti oziroma zamenjati pooblaščen servisna služba.

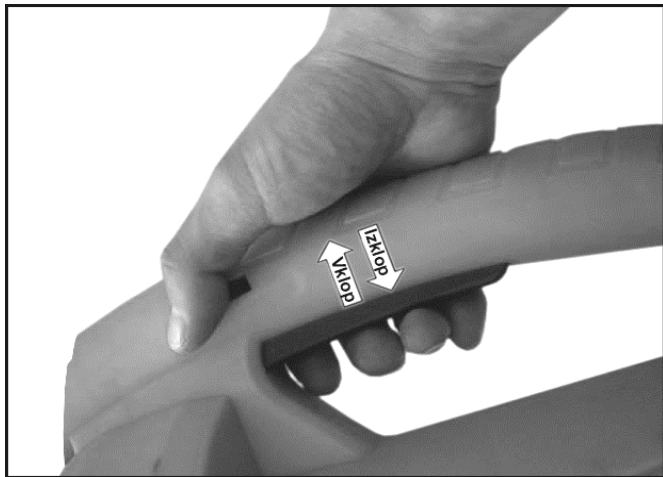

### Delovni napotki



Pred začetkom dela upoštevajte

- ▶ »varnostne predpise«;
- ▶ naslednje dodatne delovne napotke.

- Stroj smejo posluževati le osebe starejše od 16 let, ki so prebrale in razumele navodilo za uporabo.
- Nosite svojo zaščitno opremo (zaščitna očala/vizir, rokavice, zaščito za sluh, obutev, ki ne drsi, dolge hlače, mrežica za lase pri dolgih laseh), da se zaščitite pred možnimi poškodbami.
- Poskrbite za varno in pospravljeno delovno mesto. Predmete, ki bi jih lahko metalo po zraku, odstranite iz delovnega območja.
- Pred pričetkom dela poskrbite, da:
  - se v delovnem območju ne bodo nahajale druge osebe ali živali
  - da Vam bo omogočen neoviran umik iz delovnega območja
  - da Vam bo zagotovljen varen položaj.
  - so ročaji in držala suhi in čisti.
- Pred pihanjem/sesanjem priporočamo:
  - umazanijo odstranite z grabljami in metlo.
  - prašne površine navlažite.
- Sesalne/pihalne cevi nikoli ne usmerjajte na osebe ali živali. Predmetov ne pihajte v smer, v kateri stojijo osebe ali živali.
- Opazovalci morajo vzdrževati varnostno razdaljo najmanj od 5 m.
- ☞ Uporabite ves podaljšek pihalne šobe, da lahko zračni tok učinkuje v bližini tal.
- Previdnost pred dvigajočimi se in letečimi predmeti. Posebej nevaren je pri tem protipovratni efekt na zidovih ali stenah (npr. kamne).

- Pri prečkanju peščenih poti ali poti z drobirjem napravo izključite.
- S strojem ne delajte z mokrimi rokami ali ob vlažnem vremenu.
- Sesalne odprtine ne polnite z roko
- Priključni vod vedno speljite izza stroja. V nasprotnem primeru obstaja nevarnost spotikanja, podrsavanja ali padanja.
- Stroja nikoli ne poganjajte
  - brez zajemne vreče,
  - z odprto zadrgo zajemne vreče



Pred zagonom se prepričajte, da je zajemna vreča montirana, da ni poškodovana ali obrabljena in da je zadrga zaprta.

### Napotki za uporabo kot sesalne/rezalne naprave

1. Preklopnik postavite na položaj za sesanje in rezanje.
2. Stroj čvrsto držite za ročaj in nosilni pas si zadenite za ramo. Nosilni pas nastavite tako, da bo zagotovljeno ugodno in varno nošenje stroja.
3. Vključite stroj.
4. Stroj počasi in enakomerno pomikajte preko materiala za sesanje. Stroja ne vtiskajte v listje.
5. Sesalna zmogljivost se zmanjša ko je zajemna vreča polna. Izklopite stroj in omrežni vtič izvlecite iz vtičnice. Odprite zadrgo in potem spraznite zajemno vrečo.
6. Po zaključku dela preklopnik postavite na odpihovanje, da iz sesalne/pihalne cevi odstranite ostanke.



**Listje poberite pravočasno!** – Priporočljivo je, da listje pobirate ob suhem vremenu in takoj po padanju. Mokro listje predstavlja težavo. Težavo predstavlja tudi listje, ki je že začelo razpadati ali ki se nahaja v velikih kupčkih.

### Napotki za uporabo kot pihalo

1. Preklopnik postavite na položaj za pihanje.
2. Stroj čvrsto držite za ročaj in nosilni pas si zadenite za ramo. Nosilni pas nastavite tako, da bo zagotovljeno ugodno in varno nošenje stroja.
3. Vključite stroj.
4. Sesalno/pihalno cev zamahujoč pomikajte počasi in enakomerno nekoliko centimetrov nad tlemi z ene na drugo stran.



## Sesalnik za list je z regulacijo števila vrtljajev

Pri tej izvedbi se lahko regulira število vrtljajev motorja i sesalna ter pihalna zmogljivost. Število vrtljajev lahko brezstopenjsko nastavljate od 6000 min<sup>-1</sup> do 14000 min<sup>-1</sup>.

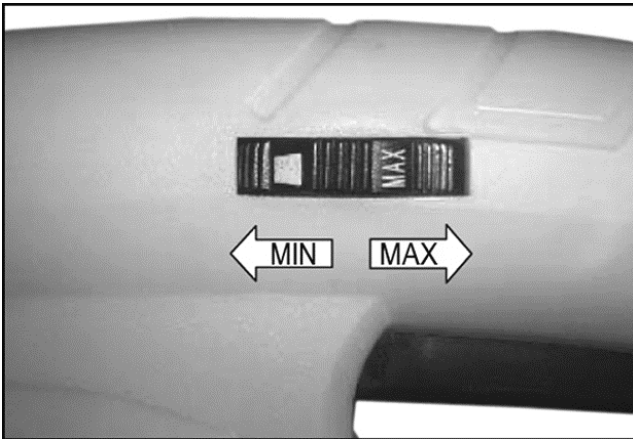

### Kaj lahko sesam in odpihujem?

#### DA

lahke in suhe snovi, npr. suho listje in vrtno odpadke kot so trava, majhne vejice in koščki papirja

#### NE

težke snovi, kot npr. kovine, kamne, veje, jelkove storže ali razbito steklo

 **S strojem ne sesajte ali odpihujte gorečih, eksplozivnih ali kadečih se predmetov kot so cigarete, vžigalice ali vroča pepel.**

 **Ne sesajte ali odpihujte tekočin, predvsem ne vnetljivih tekočin kot je bencin. Stroja ne uporabljajte v bližini takšnih snovi.**

## Vzdrževanje in nega



**Pred vsakim čiščenjem in opravljanjem vzdrževalnih del**

- žago izklopite,
- počakajte, da se rezalna nitka ustavi
- izvlecite vtikač iz električne vtičnice

Uporabljajte samo originalne dele. Drugi deli lahko povzročijo nepričakovane poškodbe in materialno škodo.

Varnostne naprave, ki ste jih sneli s stroja zaradi vzdrževanja ali čiščenja, morate po končanih delih ponovno pravilno montirati in preveriti njihovo delovanje.

Iz tega izhajajoča vzdrževalna dela se lahko izvajajo le s strani proizvajalca ali servisne službe.

Naprave in orodja, ki jih trenutno ne uporabljate, shranite v suhem in zaklenjenem prostoru, izven dosega otrok.

 Za ohranjanje učinkovitosti sesalnika za listje upoštevajte naslednje.

- Prah ali umazanijo odstranite s krpo ali s čopičem
- Stroja ne čistite s tekočo vodo ali z visokotlačnimi čistilnimi napravami.

- Za čiščenje plastičnih delov ne uporabljajte razredčil (bencina, alkohola, itd.), ker lahko le-ta te dele poškodujejo.

## Čiščenje zajemne vreče

**Zajemno vrečo spraznite po uporabi.**

1. Zajemno vrečo dobro stresite.
2. Notranjo stran obrnite navzven, da zajemno vrečo lahko skrtačite.
3. Zajemno vrečo vsaj enkrat letno ali če je zelo zamazana operite z roko v blagi milnici.

 Pri trdosti zadrge zobje zadrge natrite s suhim milom.

 Zaradi lastne varnosti vedno preverjajte, ali je zajemna vreča poškodovana. Poškodovano zajemno vrečo takoj zamenjajte.

## Skladiščenje



**Izvlecite vtič iz vtičnice.**

- Naprave in orodja, ki jih trenutno ne uporabljate, hranite v suhem, zaklenjenem prostoru, izven dosega otrok.
- Da bi podaljšali življenjsko dobo stroja in zagotovili lahko upravljanje z njim, pred daljšim skladiščenjem upoštevajte naslednje:
  - Temeljito očistite napravo.
  - Preverite, če je naprava v brezhibnem stanju, da bosta po daljšem mirovanju naprave zagotovljeni njena brezhibnost in zanesljivost

## Možne motnje

Težava	možen vzrok	Odprava
Motor se ne zaganja	⇒ Ni omrežne napetosti (izpad toka) ⇒ Priključni kabel poškodovan  ⇒ Motor ali stikalo pokvarjena	⇒ Preverite varovalko (10 A) ⇒ Zamenjajte kabel ali ga dajte preveriti (električar) ⚠ poškodovanih kablov ne uporabljajte več ⇒ Za odpravo težav se obrnite proizvajalcu ali njegovi pooblašteni firmi (poglejte seznam servisnih služb)
Material za sesanje ni dobro vsesan (zmanjšana sesalna zmogljivost)	⇒ Stroj je zamašen oz. Blokiran  ⇒ Zajemna vreča je prepolnjena ⇒ nastavljeno število vrtljajev prenizko (le pri sesalnikih za listje z brezstopenjsko regulacijo števila vrtljajev) ⇒ Priključni vod je predolg ali ima premajhen presek. ⇒ Vtičnica je preveč oddaljena od glavnega priključka in premajhen presek priključnega voda.	⇒ Odstranite zamašitev, po potrebi obvestite službo za stranke ⇒ Spraznite zajemno vrečo ⇒ nastavite višje število vrtljajev  ⇒ Priključni vod minimalno 1,5 mm <sup>2</sup> , dolg maksimalno 25 m. Pri daljših kablil presek minimalno 2,5 mm <sup>2</sup> .

## Tehnični podatki

Model	LSH 2600
Leto izdelave	glejte zadnjo stran
Zmogljivost motorja P <sub>1</sub>	2600 W
Motor	Motor na izmenični tok 230 V ~ 50 Hz
Število vrtljajev n z regulacijo števila vrtljajev	6000 – 14000 min <sup>-1</sup>
Pihalni zračni tok (maks. hitrost zraka)	270 km/h
Sesalna zmogljivost (maks. količina zraka)	720 m <sup>3</sup> /h
Vibracije rok (po EN 1033/DIN 45675)	a <sub>vhw</sub> = < 3,96 m/s <sup>2</sup>
Zajemna vreča (prostornina)	45 l
Razred zaščite	II – zaščitna izolacija 
Teža	3,6 kg
Nivo jakosti zvoka L <sub>WA</sub> (po 2000/14/EG)	izmerjeni nivo jakosti zvoka 98,3 dB (A) zajamčeni nivo jakosti zvoka 102 dB (A)
Nivo zračnega tlaka L <sub>PA</sub> (po 2000/14/EG)	87 dB (A)

## Garancija

Prosimo, da upoštevate priloženo garancijsko izjavo.



Kullanma kılavuzunu okumadan, verilen tüm açıklamalara dikkat etmeden ve teçhizatı anlatıldığı şekilde monte etmeden önce makineyi çalıştırmayın.

**Bu kullanma kılavuzunu bir başvuru kaynağı olarak saklayınız.**

## İçindekiler

AB-Uygunluk Beyanı	151
Uygunluk beyanı	151
Teslimat kapsamı	151
Teçhizat tanımı	151
Kullanma kılavuzundaki simgeler	151
Teçhizattaki simgeler	152
İşletme saatleri	152
Usul ve kurallara uygun kullanım	152
Diğer riskler	152
Vibrasyonlar	153
Güvenlik açıklamaları	153
Montaj	154
Çalıştırma	155
Yaprak toplama makinesiyle çalışma	155
Bakım ve onarım	156
Depolama	157
Muhtemel arızalar	157
Teknik özellikler	157
Garanti	157
Yedek parçalar	158

## AB-Uygunluk Beyanı

No. (S-No.): 12606

AB-Kuralları kapsamında: **2006/42/AB**

burada

**ATIKA GmbH**, Schinkelstraße 97, 59227 Ahlen - Germany

kuruluşu sadece kendi sorumluluğuna dayanarak bu beyandaki söz konusu ürünün

**Laubsauger, -bläser, -häcksler (Yaprak toplama, yaprak üfleme makinesi, çapa makinesi) Tip LSH 2600**

**Seri numarası:** 000001 - 055000

yukarıda belirtilen AB-Kurallarına ve ayrıca aşağıda belirtilen diğer kurallara uygun olduğunu beyan etmektedir:

**2004/108/AB, 2000/14/AB ve 2011/65/AB.**

Aşağıda belirtilen uyumlu hale getirilmiş standartlar uygulanmaktadır:

IEC 60335-2-100:2002; EN 15503:2009; EN 62233:2008;  
EN 60335-1:2002+A11, A1:04+A12, A2:06+A13:08+A14:10 +A15 :11;  
EN 55014-1:2006+A1:2009+A2:2011;  
EN 55014-2:1997+A1:2001+A2:2008  
EN 61000-3-2:2006+A1:2009+A2:2009; EN 61000-3-3:2008

**Uygulanan diğer teknik talimatlar / karakteristik düzenlemeler aşağıdadır:** EK9-BE-50

**Uygunluk değerlendirme yöntemi:** 2000/14/AB – Ek V

Ölçülmüş ses seviyesi  $L_{WA}$  98,3 dB (A).

Garanti edilmiş ses seviyesi  $L_{WA}$  102 dB (A).

**Teknik dokümanların oluşturulmasında yetkili kişi:**

ATIKA GmbH – Technisches Büro – Schinkelstr. 97

59227 Ahlen – Germany

i.A.

Ahlen, 17.04.2013

i.A. G. Koppenstein, Konstrüksiyon hattı

## Teslimat kapsamı

☞ Teslimatı aldıktan sonra karton içeriğini aşağıdaki hususlara göre kontrol edin

- ▶ Eksik bir şey olup olmadığını
- ▶ Muhtemel nakliye hatalarının olup olmadığını

Eksiklikleri derhal ürünü satın aldığınız mağazaya, teslimatçı firmaya ya da üretici firmaya bildirin. Daha sonraki şikayetleriniz dikkate alınmayacaktır.

- 1 Makine ünitesi
- 1 Taşıma kayışı
- 1 Kullanma kılavuzu
- 1 Ön emme borusu
- 1 Garanti açıklaması
- 1 Aksesuar torbası
- 1 Çim torbası
- 1 Ön tutma kulpu
- 1 Tutturuculu tekerlekler
- 1 Arka emme borusu
- 1 Montaj kılavuzu

## Teçhizat tanımı

⚠ Ekteki montaj sayfasına bakın!



- 1 Devir sayısı ayarlamalı
- 2 Tutma kulpu
- 3 Açma/kapatma şalteri
- 4 Güvenlik etiketi
- 5 Makine ünitesi
- 6 Ön tutma kulpu
- 7 Taşıma kayışı
- 8 Kablo gerilimini azaltma
- 9 Ayar kolu
- 10 Arka emme borusu
- 11 Ön emme borusu
- 12 Çim torbası
- 13 Tutturuculu tekerlekler
- 14 Fiş

## Kullanma kılavuzundaki simgeler



**Tehdit edici tehlike veya tehlikeli durum.** Bu açıklamalara dikkat edilmemesi yaralanmalara yol açabilir veya maddi hasarlara sebep olabilir.



**Doğru kullanılmasıyla ilgili önemli açıklamalar.** Bu açıklamalara dikkat edilmemesi arızalara yol açabilir.



**Kullanıcıya yönelik açıklamalar.** Bu açıklamalar tüm fonksiyonlardan tam olarak faydalanmanıza yardımcı olur.



**Montaj, işletme ve bakım.** Burada ne yapmanız gerektiği size tam olarak açıklanmaktadır.



## Teçhizattaki simgeler

 <p>Çalıştırmaya başlamadan önce kullanma kılavuzunu ve güvenlik açıklamalarını okuyun ve bu açıklamalara uyun.</p>	 <p>Tamirat, bakım ve temizlik çalışmalarından önce motoru kapatın ve fişini çekin.</p>
  <p>Motor çalışırken savrulma hareketinin devam etmesinden dolayı tehlike – Çalışmayan kişileri, ev hayvanlarını ve evcil hayvanları tehlike bölgesinden uzak tutun.</p>	  <p>Dönen teçhizat parçalarına karşı dikkat. Makine çalışırken elleri ve ayakları açık kısımlarda tutmayın.</p>
 <p>Göz ve kulak koruyucu takın.</p>	 <p>Nemden koruyun.</p>
 <p>Kablo hasarlı veya birbirine dolanmış olduğunda fişi çıkarın. Kablo prizden çıkarılmadığı müddetçe kabloya dokunmayın.</p>	

## İşletme saatleri

Ayrıca lütfen gürültüden korunma konusundaki yerel kurallara da dikkat edin.

### Gürültüden kaçınma konusunda bilgiler:

Bu makineyle çalışırken belirli bir gürültüye maruz kalmak kaçınılmazdır. Gürültü yoğunluğunun çok olduğu işleri yaparken normal çalışma saatleri içerisinde olmasına dikkat edin. Gerektiğinde dinlenme saatlerine uyun ve çalışma süresini en gerekli şekilde sınırlayın. Kendinizin ve yakınınızda bulunan insanların korunması için uygun kulak koruyucular kullanın.

## Usul ve kurallara uygun kullanım

- Yaprak toplama, yaprak üfleme makinesi, çapa makinesi sadece hafif ve kuru maddeler için, örneğin çim, küçük ağaç dalları ve kağıt parçaları gibi yaprak ve bahçe artıkları için uygundur.
- Aşağıdaki maddelerin,
  - ağır materyaller, örneğin metal, taş, büyük dallar, çam kozalakları veya cam parçaları
  - yanıcı maddeler, örneğin sigara izmaritleri, mangal kömürleri
  - tutuşabilen, zehirli veya patlayıcı maddeler kesinlikle emilmesi, üflenilmesi ve çapalanması uygun değildir.
- Bedensel tehlikelerden dolayı teçhizatın asla sağlıklı zararlı tozların ve sıvı maddelerin bulunduğu alanda ya da sıvı emici olarak kullanılmaması gerekir.

- Emme veya üfleme gibi başka bir kullanım amacı yasaktır.
- Yaprak toplama, yaprak üfleme makinesi, çapa makinesi sadece özel kullanıma yönelik kullanım amacına uygun olarak tasarlanmıştır.
- Özel ev ve bahçe alanı için olan teçhizatlar olarak kamusal alanlarda, parklarda, tarla ve orman işletmelerinde kullanılması öngörülemez.
- Bunun dışında kalan her türlü kullanım usul ve kurallara aykırı kullanım olarak kabul edilmektedir. Bunun sonucunda ortaya çıkabilecek hasarlar üretici firmanın sorumluluğu dışındadır – Bunun sorumluluğu yalnız kullanıcıya aittir.
- Usul ve kurallara uygun kullanım kapsamı içersine üretici firma tarafından öngörülmüş olunan işletme, bakım ve onarım şartlarına uyulması ve kullanma kılavuzunda anlatılan güvenlik açıklamalarının yerine getirilmesi gerekmektedir.
- Geçerli olan yerel kazalardan korunma kurallarına, diğer genel olarak kabul edilen iş sağlığı ve güvenlik tekniği kurallarına uyulmalıdır.
- Yaprak toplama makinesinde keyfi olarak yapılan değişiklikler sonucu ortaya çıkabilecek her türlü hasar karşısında üretici firmanın sorumluluğu ortadan kalkar.
- Teçhizat sadece teçhizatı kullanmasını bilen ve tehlikeleri hakkında bilgilendirilmiş olunan kişiler tarafından donatılmalı, kullanılmalı ve bakımı yapılmalıdır. Onarım işleri sadece firmamız tarafından veya bildirdiğimiz müşteri hizmetleri servisi tarafından yaptırılmalıdır.
- Makine patlama tehlikesi altında bulunan çevrede kullanılmamalı ve yağmura maruz bırakılmamalıdır.

## Diğer riskler

 Usul ve kurallara uygun kullanımda bile ilgili güvenlik kurallarının tümüne uyulmasına rağmen kullanım amacına yönelik belirli konstrüksiyonlardan dolayı başka riskler oluşabilir.

Diğer riskler “Güvenlik açıklamalarına” ve “Usul ve kurallara uygun kullanıma” ve kullanma kılavuzuna tam olarak dikkat edildiğinde minimum seviyeye düşürülebilir.

Dikkat ve duyarlı davranış insanların yaralanması veya maddi hasar oluşması riskini azaltır.

- Güvenlik tedbirlerine önem verilmemesi veya görmemezlikten gelinmesi işletmecinin personelin yaralanmasına veya makinede maddi hasar oluşmasına yol açabilir.
- Taş ve toprak savrulması.
- Elektrik bağlantı hatlarının kurallara aykırı şekilde kullanılmasından dolayı elektrik akımı tehlikesi.
- Açık olan elektrikli yapı elemanlarında gerilim içeren parçalara dokunulması.
- Kulak koruma takılmaksızın yapılan uzun süreli işlerde işitme kaybı.

Ayrıca tüm tedbirlerin alınmasına rağmen diğer gizli riskler de oluşabilir.

## Vibrasyonlar

El-Kol-Vibrasyonu  $a_h = 3,96 \text{ m/s}^2$

Belirtilen titreşim emisyon değeri standart test yöntemleriyle ölçülmüştür ve bir elektrikli aleti başka biriyle mukayese edilerek kullanılabilir.

Belirtilen titreşim emisyon değeri ayrıca titreşim yükünün ilk değeri için de kullanılabilir.

**⚠** Makinenin kullanımı esnasında gerçek mevcut vibrasyon emisyon değeri kullanma kılavuzunda veya üretici firma tarafından belirtilen değerlerden sapma gösterebilir.

Bu sapma her kullanım sırasında veya kullanım esnasında dikkat edilmesi gereken etken faktörler tarafından sebep olunabilir:

- Makinenin doğru kullanılıp kullanılmadığı
- Makinenin düzgün kullanılıp kullanılmadığı
- Tutma kulplarının gerektiğinde opsiyonel vibrasyon kulplarının monte edilip edilmediği ve bunların makine gövdesinde sabit olup olmadığı

Makineyi kullanım esnasında kendinizi iyi hissetmezseniz veya el cildinizin renklerinde bir değişiklik gözlemlerseniz derhal işi kesin. Yeterli çalışma molaları verin. Yeterli çalışma molalarına dikkat edilmediğinde el ve kollarınızda bir titreme sendromu ortaya çıkabilir.

İşe veya makinenin kullanımına bağlı olarak tahmini bir çalışma süresi ayarlanmalı ve buna uygun olarak dinlenme molaları verilmelidir. Bu şekilde tüm çalışma süresi içerisinde iş yükü önemli ölçüde azaltılmış olunur. Vibrasyonlara maruz kaldığınız riski azaltın. Bu makinenin bakımını kullanma kılavuzunda belirtilen talimatlara uygun şekilde yapın. Makineyi sıkça çalıştırıyor veya kullanıyorsanız ürünü teslim aldığınız mağazayla irtibata girerek anti vibrasyon aksesuarlarını (kulplar) temin edebilirsiniz.  $t=10^\circ\text{C}$  veya daha az sıcaklıklarda makineyi çalıştırmaktan kaçının. Vibrasyon yükünü sınırlandırabileceğiniz bir çalışma planı yapın.

## Güvenlik açıklamaları

**⚠** Yaprak toplama makineleri usul ve kuralına aykırı şekilde kullanıldığında tehlikeli olabilirler. Elektrikli aletler kullanıldığı zaman yangın, elektrik çarpması ve insanların yaralanması risklerini ortadan kaldırmak için güvenlik tedbirlerine tam olarak uyulmalıdır.

**Kendinizi ve diğer insanları olası yaralanmalara karşı korumak için makineyi çalıştırmaya başlamadan önce aşağıdaki açıklamaları ve meslek kuruluşlarınızın kazalardan korunma kurallarını veya ilgili ülkede geçerli olan güvenlik açıklamalarını okuyun ve bu hususlara dikkat edin.**

- ⓘ** Güvenlik açıklamalarını makineyle çalışan herkese verin.
- ⓘ** Bu güvenlik açıklamalarını bir başvuru kaynağı olarak saklayın.
- Kullanmaya başlamadan önce kullanma kılavuzu yardımıyla makineye aşinalık kazanın.
- Makineyi sadece belirlenen amaç doğrultusunda kullanın (bakın, „Usul ve kurallara uygun kullanım“ ve „Yaprak toplama makinesiyle çalışma“).

- Güvenli bir dayanak bulun ve her zaman dengeyi koruyun. Öne doğru eğilmeyin.
- Eğimli yerlerde daima güvenli şekilde durmaya dikkat edin.
- Makineyi sadece yürüyüş halindeyken çalıştırın, asla koşarak veya tempolu şekilde çalışmayın.
- **Dikkatli olun. Ne yaptığınıza dikkat edin. Çalışırken akıllı hareket edin. Yorgun olduğunuz veya uyuşturucu, alkol ya da ilaç aldığınız zaman makineyi kullanmayın. Makineyi kullanırken bir anlık dikkatsizlik ciddi yaralanmalara yol açabilir.**
- Uygun iş elbisesi giyin:
  - Bol elbiseler veya takı eşyaları takmayın, bunlar makinenin hareketli parçalarına takılabilirler
  - Eldiven takın ve kaygan olmayan ayakkabı giyin
  - Bacakları koruma amacıyla uzun pantolon giyin
  - Uzun, aşağıya sarkmış saçları emme deliğinden uzak tutun. Saçlarınız emme deliği tarafından çekilebilir. Gerektiğinde saç filesi takınız.
- Kişisel koruma donanımları kullanın:
  - Koruma gözlüğü
  - Kulak koruyucu (çalışma alanındaki ses seviyesi 85 dB (A) üstü olabilir)
  - Yüzünüze toz gelerek sizin dikkatinizi dağıtmaması için yüz koruma maskesi takın
- Çalışma yerinizi düzenli tutun! Düzensizlik kazaların oluşumuna sebep olabilir.
- Geriye doğru giderken dikkatli olun. Sendeleme tehlikesi!
- Yabancı maddeye rastlarsanız lütfen makineyi kapatın ve yabancı maddeyi ayrı yere atın (Metal, taş, dallar, ...) bakın, usul ve kurallara uygun kullanım. Fakat makineyi tekrar açmadan önce makineyi olası hasarlara karşı kontrol edin ve gerekli tamiratyı yaptırın.
- Çevresel etkenleri göz önünde tutun:
  - Makineyi nemli veya ıslak çevrede kullanmayın.
  - Makineyi yağmura maruz bırakmayın.
  - Görme açısı ancak yeterli olduğu zaman çalışın. Aydınlatmanın iyi olmasını sağlayın.
- Çevrenizdeki kişileri ve hayvanları çalışma alanınızdan uzak tutun.
- Yanınızda başkaları, özellikle çocuklar ya da ev hayvanları olduğu zaman ve çalışma alanınızı değiştirirken makineyi kullanmayı bırakın.
- Başkalarına, özellikle çocuklara makineye ya da kabloya dokundurtmayın.
- Çalışma alanında makineyi kullanan kişiler üçüncü kişilere karşı sorumlu tutulmaktadır.
- Kullanma kılavuzunu okumamış olan 16 yaşından küçük çocuklar ve gençler makineyi kullanmamalıdır.
- Çocukları makineden uzak tutun.
- Makineyi yakında başka insanlar olduğu zaman asla çalıştırmayın.
- Kullanıcı başkalarını yaralaması veya maddi hasar oluşturması durumunda bundan sorumlu tutulur.
- Makineyi asla kontrolsüz bırakmayın.
- Makineyi aşırı zorlamayın! Belirtilen çalışma kapasitesinde daha iyi ve daha güvenli çalışırsınız.
- Makineyi sadece koruma donanımları doğru şekilde ve tam olarak takılıysa çalıştırın ve makinede güvenliğe sekte vurabilecek hiçbir değişiklik yapmayın .

- Makineyi ve dolayısıyla makinenin parçalarını değiştirmeyin.
- Makine bir kenarda dururken asla açık bırakmayın. Makine sadece dik konumdayken çalışmaya yönelik olarak tasarlanmıştır.
- Makineye su sıçratmayın. (Elektrik akımı tehlike kaynağıdır).
- Aşağıdaki durumlarda makineyi kapatın ve fişini prizden çıkarın:
  - Tamir çalışmalarında
  - Bakım ve temizlik çalışmalarında
  - Arızalar ortaya çıktığında
  - Aşağıdaki durumlarda bağlantı hatlarının birbirine dolanmış veya hasarlı olup olmadıklarını kontrol edin
  - Taşıma esnasında
  - ayrı olduğunda (kısa süreli kesintilerde bile)
  - tuhaf sesler ve vibrasyon ortaya çıktığında
- Yaprak toplama makinenizin bakımını itinalı şekilde yapın:
  - Hava deliklerinin temiz olmasına dikkat edin.
  - Tutma sapını yağ ve gres yağı içermeyecek şekilde temiz tutun. Bakım kurallarına uyun.
- Makineyi olası hasarlara karşı kontrol edin:
  - Makineyi kullanmaya devam etmeden önce koruma donanımları fonksiyonlarının mükemmel şekilde ve usul ve kurallara uygun olup olmadıklarını itina ile kontrol edilmesi gerekir.
  - Hareketli parçaların mükemmel şekilde çalışıp çalışmadıklarını ve sıkışıp sıkışmadıklarını veya parçaların hasarlı olup olmadıklarını kontrol edin. Makinenin mükemmel şekilde çalışmasını güvence altına almak için tüm parçaların doğru monte edilmiş ve tüm şartların yerine getirilmiş olmaları gerekir.
  - Hasarlı koruma donanımları ve parçalar kullanma kılavuzunda başka şekilde belirtilmediyse yetkili bir tamirhanede tamir ettirilmeli veya değiştirilmelidir.
  - Hasarlı veya okunamayan güvenlik etiketleri değiştirilmelidir.
- Kullanılmayan aletleri kuru, kapalı, çocukların ulaşamayacakları bir yerde saklayın.



## ⚠ Elektrik güvenliği

- Bağlantı telleri IEC 60245 (H 07 RN-F) kapsamınca çapraz kesim kablo damarlı en azından
  - ⇒ 25 m'ye **kadar** kablo uzunluğunda 3 x 1,5 mm<sup>2</sup>
  - ⇒ 25 m **üzeri** kablo uzunluğunda 3 x 2,5 mm<sup>2</sup> olmalıdır.
- Uzun ve ince olan bağlantı hatları gerilim düşüşü oluşturur. Motor artık maksimum gücüne ulaşmaz, makinenin fonksiyonu azalır.
- Bağlantı hatlarındaki fiş ve bağlantı kutuları plastik, yumuşak-PVC veya aynı mekanik dayanıklılığa sahip diğer termoplastik maddelerden oluşmuş veya bu maddelerle kaplanmış olması gerekir.
- Bağlantı hattı priz tertibatı su sıçramasına karşı korunmuş olmalıdır.
- Bağlantı hatları döşenirken tellerin ezilmiş, kırılmış ve piriz bağlantı yerinin ıslak olmamasına dikkat edin.
- Bir kablo makarası kullandığınızda kabloyu tam olarak makaradan açın.

- Kabloyu bunun için öngörülmemiş olunan amaçlar için kullanmayın. Kabloyu sıcaklığa, yağa ve keskin kenarlı maddelere karşı koruyun.
- Kabloyu makineyi çekmek, asmak ve fişi prizden çıkartmak için kullanmayın.
- Elektrik çarpmasına karşı korunun. Topraklanmış parçalarla (örn. borular, ısıtıcılar, ocaklar, buzdolapları vs.) vücutsal temasa girmekten kaçının.
- Bağlantı kablosunu düzenli aralıklarla kontrol edin ve hasarlı olduğunda değiştirin.
- Arızalı bağlantı hatlarını kullanmayın.
- Açık havada sadece bunun için öngörülen ve buna uygun olarak belirtilmiş olunan bağlantı kablosunu kullanın.
- Geçici elektrik bağlantılarını kullanmayın.
- Koruma donanımlarını asla köprülemeyin veya fonksiyon dışı bırakmayın.
- Makine bağlantısını hatalı akımdan koruma şalteri (30 mA) ile yapın.

- ⚠ Makine elektrik tesisatında yapılan elektrik bağlantısı veya tamiratlar lisans sahibi uzman bir elektrikçi tarafından veya yetkili servislerimizde yapılmalıdır. Özellikle koruyucu tedbirlerle ilgili yerel kurallara dikkat edilmelidir.
- ⚠ Makinenin diğer parçalarındaki tamirat işlemleri üretici firma veya yetkili servislerinden birisi tarafından yapılmalıdır.
- ⚠ Sadece orijinal yedek parçalar kullanın. Başka firmaların yedek parçaları kullanıldığında kullanıcı için kazalar oluşabilir. Bu durumda ortaya çıkabilecek kazalardan üretici firma sorumlu tutulamaz.

## Montaj

- ⚠ Ekteki montaj sayfasına bakın!
- ⚠ Yaprak toplama makinenizin fişini ancak montajı tam olarak yaptıktan sonra prize takın!

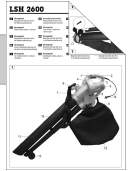

### Emme borusunun montajı

- 2 Tekerlekleri tutacakla (13) dayanağa kadar ön emme borusuna (11) yerleştirin ve bunları vidalayın.
- 3 Şimdi ön (11) ve arka emme borusunu (10) birlikte yerleştirin ve onu vidalayın.
- 4 Bir sonraki adım olarak komple emme borusunu (10 + 11) makine ünitesine (5) yerleştirin her ikisini birlikte vidalayın.

### Tutma kulpunun takılması

- 5 Ön tutma kulpunu (6) makine ünitesinin (5) uygun bir vida deliğine yerleştirin ve sıkıca vidalayın.

### Çim torbasının takılması

- 6 İlk olarak çim torbasını (12) arka emme borusundaki (10) ön uç kancasına asın.
- 7 Sonra çim torbasını (12) makine ünitesinin (5) arka uç kancasına asın.

- 8** Son olarak çim torbasının (12) deliğini makine ünitesinin (5) uygun bir deliğine yerleştirin.

### Taşıma kayışının takılması

- 9** Taşıma kayışının (7) halkasını makine ünitesinin (5) öngörülmuş olunan deliğine takın ve bunu.

## Çalıştırma

- Makinenin tamamen ve kurallara uygun şekilde monte edildiğinden emin olun.
- Her kullanımdan önce aşağıdaki hususları kontrol edin:
  - Bağlantı hatlarında arızalı yerlerin olup olmadığını (çatlaklıklar, kesiklikler ve buna benzer hususlar)
  - ⚠️ Bozuk elektrik kablolarını kullanmayın
  - Makinede olası hasar olup olmadığını
  - Tüm vida bağlantılarının iyice sıkılıp sıkılmadığını
  - Çim torbasında aşınma veya kalite kaybı olup olmadığını

### İ Şebeke bağlantısı

- Makinenin tip etiketi üzerindeki gerilim verilerini şebeke gerilimi ile karşılaştırın ve makineyi buna ve kurallara uygun bir prize takın.
- Makine bağlantısını bir Fi-koruma şalteri (Hatalı akımdan koruma şalteri) 30 mA ile yapın.
- Arızalı bağlantı kabloları kullanmayın.
- En azından 1,5 mm<sup>2</sup>'den 25 m uzunluğa kadar bir çapraz kesim kablo damarlı bağlantı kablosu veya uzatma kablosu kullanın.

### İ Sigorta: 10 A

### 🔧 Uzatma kablosunun takılması

1. Uzatma kablosunun bağlantısını makinenin fişine takın (14).
2. Uzatma kablosunu kablo gerilimini azaltma fonksiyonu arasında geçirin ve onu asın (8).
3. Uzatma kablosunun yeterli derecede esnek olmasına dikkat edin.

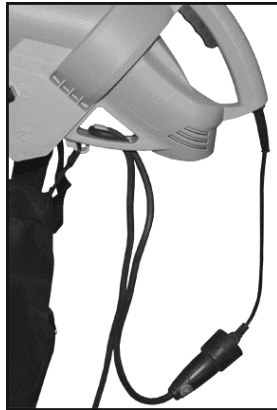

## Açma/Kapatma

Açma kapatma şalteri tutma sapındadır.

Çim toplama makinesini çalıştırmak için şaltere basılı tutun. Çim toplama makinesi şalteri bıraktığınız zaman otomatik olarak çalışmaya başlar.

Şalteri açılıp kapatılmayan hiç bir makineyi kullanmayın. Arızalı şalter derhal yetkili servis tarafından tamir edilmeli veya değiştirilmelidir.

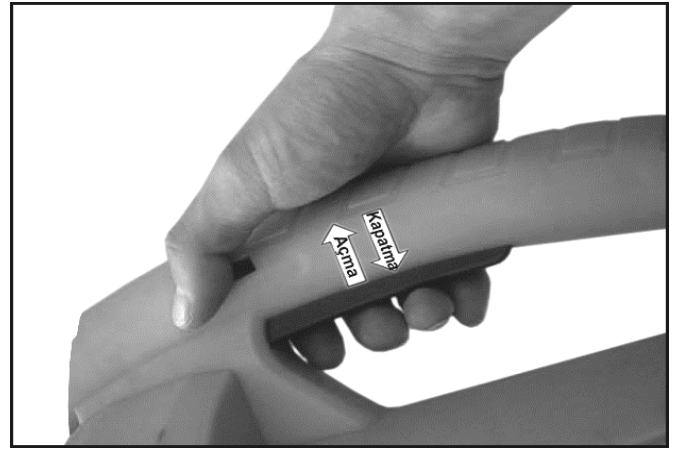

## Yaprak toplama makinesiyle çalışma

- ⚠️ Çalışmaya başlamadan önce
  - ▶ güvenlik açıklamalarına“
  - ▶ aşağıdaki ek çalışma açıklamalarına dikkat edin.
- Makineyi sadece işletme talimatını okumuş ve anlamış olan 16 yaş üzeri kişiler kullanabilir.
- Olası yaralanmalardan korunmak için koruma donanımlarını kullanın (gözlük/yüz siperi, eldiven, kulaklık, kaygan olmayan ayakkabı, uzun pantolon, uzun saçlarda saç filesi).
- Güvenli ve derli toplu bir çalışma alanı hazırlayın. Çalışma alanında sendeleyip düşmenize yol açabilecek maddeleri temizleyin. (örn. taşlar)
- İşe başlamadan önce çalışma alanında başkalarının
  - ya da hayvanların olup olmadığını güvence altına alın
  - Önünüzde engel olup olmadığından emin olun
  - Güvenli bir zemin olmasını garanti altına alın
  - Tutma sapının ve tutacakların kuru ve temiz olmasına dikkat edin.
- Püskürtme ve emme işleminden önce yapılması gerekenler:
  - Döküntüleri ayırmak için tırmık ve süpürge kullanılması.
  - Tozlu yüzeylerin hafifçe ıslatılması.
- Emme / püskürtme borusunu asla insanlara veya hayvanlara doğru tutmayın. İnsanların veya hayvanların durduğu yöne doğru hiç bir şey püskürtmeyin.
- Seyredenler en azından 5 m'lik bir güvenlik alanı oluşturmalıdır.
- 🌬️ Hava akımının toprakta etkisini göstermesi için püskürtme enjektörü uzatmasını tam olarak kullanın.
- Toz kaldırmaya veya çevrede uçan maddelere karşı dikkat. Özellikle tehlikeli olan duvarlara veya evin duvarlarına çarpmasıdır.
- Kum veya çakıl taşları üzerinden geçerken makineyi kapatın.
- Makineyi ıslak ellerle veya kötü hava şartlarında çalıştırmayın.
- Emme deliklerini ellerinizle doldurmayın.
- Makineyi daima makinenin arkasından doğru kullanın. Aksi takdirde sendeleme, kayma veya yere düşme tehlikesi oluşur.
- Makineyi emme işlemi olurken asla
  - çim torbasız,
  - çim torbasının fermuarı çekili değilken çalıştırmayın

⚠ Çalışmaya başlamadan önce çim torbasının takılı olduğunu, hasarlı ya da yıpranmış olmadığına ve çim torbası fermuarının çekili olduğunu güvence altına alın.

## Emme çapalama makinesi olarak kullanımına dair açıklamalar

1. Şalteri emme/çapalama pozisyonuna getirin.
2. Makineyi tutma sapından sıkıca tutun ve taşıma kayışını omzunuza alın. Taşıma kayışını rahat ve güvenli bir taşıma mümkün olacak şekilde ayarlayın.
3. Makineyi çalıştırın.
4. Makineyi emilecek madde üzerinden yavaşça ve eşit şekilde hareket ettirin. Makineyi yaprakların içine doğru bastırmayın.
5. Çim torbası dolduğunda emme gücü yavaşlar. Makineyi kapatın ve prizden fişini çekin. Çim torbasının fermuarını açın ve içeri boşaltın.
6. Çalışma bittikten sonra emme/üfleme borusunda kalan artık maddeleri çıkartmak için şalteri üfleme konumuna getirin.



**ⓘ Yaprakları zamanında alın!** – Yaprakların mümkün olduğunca kuru havada ve yapraklar yere düştükten sonra mümkün olduğunca kısa süre içerisinde alınması tavsiye edilmektedir. Yaş yapraklar problem oluşturur. Aynı şekilde sararmaya başlayan ve büyük bir yığın haline gelen yapraklar da sorun yaratır.

## Vantilatör olarak kullanımına dair açıklamalar

1. Şalteri vantilatör pozisyonuna getirin.
2. Makineyi tutma sapından sıkıca tutun ve taşıma kayışını omzunuza alın. Taşıma kayışını rahat ve güvenli bir taşıma mümkün olacak şekilde ayarlayın.
3. Makineyi çalıştırın.
4. Emme/üfleme borusunu hazırlayarak yavaşça ve eşit şekilde zemin üzerinde birkaç santimetre mesafede bir kenardan diğer kenara hareket ettirin.



## Devir sayısı ayarlamalı yaprak toplama makinesi

Bu modelde motorun devir sayısı ve böylece emme ve üfleme gücü ayarlanabilir. Devir sayısını kademesizce 6000 dak<sup>-1</sup> ila 14000 dak<sup>-1</sup> arası ayarlayabilirsiniz.

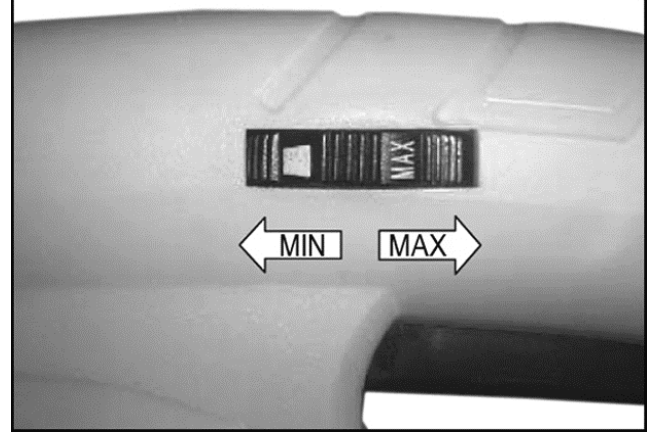

### 👉 Neler toplanabilir?

**EVET:** hafif ve kuru maddeler, örn. çim, küçük ağaç dalları ve kağıt gibi kuru yapraklar ve bahçe çöpleri

**HAYIR:** örn. metal, taş, büyük ağaç dalları, çam kozalakları veya kırılmış am gibi ağır maddeler

⚠ Makineyle sigara, kibrit veya sıcak kül gibi yanıcı, patlayıcı veya dumanlı maddeler toplamayın.

⚠ Sıvı maddeleri emdirmeyin, özellikle benzin gibi yanıcı sıvı maddeleri. Makineyi bu çeşit maddelerin yanında kullanmayın.

## Bakım ve onarım



Her türlü bakım ve temizlik çalışmasından önce:

- Makineyi kapatın
- Makinenin durmasını bekleyin
- Fişini çıkarın

Sadece orijinal parçalar kullanın. Başka firmalara ait parçalar önceden öngörülemeyen hasarlara ve yaralanmalara yol açabilir.

Bu bölümde anlatılmış olunan kapsamlı bakım ve temizlik çalışmaları sadece yetkili servis tarafından yapılmalıdır.

**ⓘ** Yaprak toplama makinesinin fonksiyon kabiliyetini muhafaza etmesi için aşağıdaki hususlara dikkat edin.

- Toz veya pis maddeleri bir bezle veya fırçayla temizleyin.
- Makineyi su veya yüksek basınç temizleyicileriyle temizlemeyin.
- Plastik maddeli kısımları solvent maddeleriyle (benzin, alkol, vs.) temizlemeyin, bu solvent maddeler plastik maddeli kısımlara zarar verebilir.

## Çim torbasının temizliği

### Çalışma sona erdikten sonra çim torbasını boşaltın.

- ▶ Çim torbasını iyice boşaltın.
- ▶ Çim torbasının içini dışarıya çevirerek iyice temizleyin.
- ▶ Çim torbası çok kirlendiği zaman veya yılda en azından bir defa yumuşak sabunlu suyla yıkayın.

**i** Torba fermuarının tutukluk yapması durumunda fermuar dişlerini kuru sabunla ovun.

**⚠** Kendi güvenliğiniz açısından çim torbasında hasar olup olmadığını düzenli aralıklarla kontrol edin. Çim torbası hasarlıysa derhal değiştirin.

## Depolama



### Fişi çekin.

- Kullanılmayan aletleri kuru, kapalı çocukların ulaşamayacakları bir yerde saklayın.
- Makinenin ömrünü uzatmak ve kolayca çalışmasını garanti altına almak için uzun süreli bir depolamadan önce aşağıdaki hususlara dikkat edin:
  - Temizliğini tam olarak yapın.
  - Makine fonksiyonlarının iyi durumda olup olmadığını kontrol edin, böylece makineden güvenilir şekilde yararlanmanız garanti altına alınmış olur.

## Muhtemel arızalar

Problem	Muhtemel sebebi	Ortadan kaldırılması
Motoru çalışmıyor	Şebeke gerilimi yok (elektrik kesintisi)	Sigortayı kontrol edin (10 A)
	Bağlantı kablosu arızalı	Kabloyu değiştirin veya kabloyu kontrol ettirin (elektrik ustasına) <b>⚠</b> Arızalı kabloları artık kullanmayın
	Motor veya şalter arızalı	Problemi ortadan kaldırmak için üretici firmaya veya üretici firma tarafından bildirilen firmaya başvurun
Emilen maddeler içeri girmiyor (emme gücü zayıf)	Makine tıkanmış veya bloke edilmiş	Tıkanıklığı ortadan kaldırın, muhtemelen yetkili servise başvurun
	Çim torbası çok dolu	Çim torbasını boşaltın
	Bağlantı hattı çok uzun veya çapraz kesit çok küçük. Priz ana bağlantıdan çok uzak ve bağlantı hattının çapraz kesiti çok küçük.	Bağlantı hattı en azından 1,5 mm <sup>2</sup> , maksimum 25 m uzunluğunda. Uzun kablo çapraz kesitinde en azından 2,5 mm <sup>2</sup> .

## Teknik özellikler

Model	LSH 2600
İmalat yılı	son sayfaya bakın
Motor gücü P <sub>1</sub>	2600 W
Motor	Dalgalı akım motoru 230 V ~ 50 Hz
Devir sayısı n	6000 - 14000 dak <sup>-1</sup>
Püskürtme hava akımı (maks. Hava hızı)	270 km/h
Emme gücü (maks. hava miktarı)	720 m <sup>3</sup> /h
EI-kol vibrasyonu (EN 1033/DIN 45675 onaylı)	a <sub>vhw</sub> = < 3,96 m/s <sup>2</sup>
Çim torbası (hacmi)	45 Litre
Koruma sınıfı	II – koruma izolasyonlu <input type="checkbox"/>
Ağırlık	3,6 kg
Ses seviyesi L <sub>WA</sub> (2000/14/AT onaylı)	Ölçülmüş ses seviyesi 98,3 dB (A) garanti edilmiş ses seviyesi 102 dB (A)
Ses basınç seviyesi L <sub>PA</sub> (2000/14/AT onaylı)	87 dB (A)

## Garanti

Lütfen ekteki garanti açıklamasına dikkat edin.

**Ersatzteile – Spare parts – Pièces de rechange – Резервни части – Náhradní díly – Repuestos  
 Reservedele – Varaosat – Pótalkatrészek – Ανταλλακτικά – Rezervni dijelovi  
 Pezzi di ricambio – Reservedeler – Reserveonderdelen – Części zamienne – Piese de schimb  
 и запасные части – Reservdelar – Náhradné dielce – Nadomestni deli – Yedek parçalar**

<p><b>D</b></p> <p>Entnehmen Sie die Ersatzteile der Ersatzteilliste oder Zeichnung.</p> <p><b>Ersatzteile bestellen:</b></p> <ul style="list-style-type: none"> <li>– Bezugsquelle ist der Hersteller oder Händler</li> <li>– erforderliche Angaben bei der Bestellung:             <ul style="list-style-type: none"> <li>• Farbe des Gerätes</li> <li>• Ersatzteil - Nr.</li> <li>• Bezeichnung des Ersatzteiles</li> <li>• gewünschte Stückzahl</li> <li>• Bezeichnung des Laubsaugers</li> </ul> </li> </ul> <p><b>Beispiel:</b> orange, 381244, Tragegurt , 1, LSH 2600</p>	<p><b>GB</b></p> <p>Please refer to the relevant drawing and spare parts list.</p> <p><b>Ordering spare parts:</b></p> <ul style="list-style-type: none"> <li>– Available from the manufacturer or dealer</li> <li>– Orders must quote the following information:             <ul style="list-style-type: none"> <li>• Colour of the machine</li> <li>• Spare parts no.</li> <li>• Description/designation of the part</li> <li>• Quantity required</li> <li>• Model no. of the vacuum cleaner</li> </ul> </li> </ul> <p><b>Example:</b> orange, 381244, belt, 1, LSH 2600</p>	<p><b>F</b></p> <p>Les références des pièces de rechange sont indiquées dans la nomenclature des pièces de rechange ou sur les illustrations.</p> <p><b>Commande de pièces de rechange:</b></p> <ul style="list-style-type: none"> <li>– Le fournisseur est le constructeur ou un revendeur</li> <li>– Références indispensables lors de la commande:             <ul style="list-style-type: none"> <li>• Coloris de l'appareil</li> <li>• n° de pièce de rechange</li> <li>• Désignation la de pièce de rechange</li> <li>• Quantité requise</li> <li>• Désignation du aspirateur à feuilles</li> </ul> </li> </ul> <p><b>Exemple:</b> orange, 381244, bandoulière, 1, LSH 2600</p>
<p><b>BG</b></p> <p>Данните за резервните части вземете от списъка на резервните части или от чертежа.</p> <p><b>Заявяване на резервни части:</b></p> <ul style="list-style-type: none"> <li>– източник на доставката е производителят или търговецът</li> <li>– необходими данни при заявка:             <ul style="list-style-type: none"> <li>▪ цвят на уреда;</li> <li>▪ номер на резервната част;</li> <li>▪ обозначение на резервната част;</li> <li>▪ желан брой;</li> <li>▪ обозначение на уреда за засмукване на листа.</li> </ul> </li> </ul> <p><b>Пример:</b> оранжев, 381244, ремък за носене, 1, LSH 2600</p>	<p><b>CZ</b></p> <p>Náhradní díly vyberte podle seznamu a označení.</p> <p><b>Objednávka náhradních dílů:</b></p> <ul style="list-style-type: none"> <li>– náhradní díly a servis zajišťuje prodejce</li> <li>– potřebné údaje při objednávce:             <ul style="list-style-type: none"> <li>– barva stroje</li> <li>– číslo dílu</li> <li>– název náhr.dílu</li> <li>– potřebný počet</li> <li>– značka vysavačem listí</li> </ul> </li> </ul> <p><b>Příklad:</b> oranžová, 381244, závěsný popruh, 1, LSH 2600</p>	<p><b>DK</b></p> <p>Reservedelene fremgår af reservedels-listen eller tegningen.</p> <p><b>Bestilling af reservedele:</b></p> <ul style="list-style-type: none"> <li>– Leverandør er producenten eller forhandleren</li> <li>– Nødvendige oplysninger ved bestillingen:             <ul style="list-style-type: none"> <li>• Maskinfarve</li> <li>• Reservedelsnr.</li> <li>• Reservedelens betegnelse</li> <li>• Ønsket styktal</li> <li>• Løvsugerens betegnelse</li> </ul> </li> </ul> <p><b>Eksempel:</b> orange, 381244, bærerem, 1, LSH 2600</p>
<p><b>E</b></p> <p>Localice los repuestos en la lista de repuestos o el dibujo.</p> <p><b>Pedir repuestos:</b></p> <ul style="list-style-type: none"> <li>– la fuente de adquisición es el fabricante o el distribuidor</li> <li>– especificaciones necesarias para el pedido:             <ul style="list-style-type: none"> <li>• color del aparato</li> <li>• nº del repuesto</li> <li>• denominación del repuesto</li> <li>• cantidad deseada</li> <li>• modelo de aspiradora</li> </ul> </li> </ul> <p><b>Ejemplo:</b> naranja, 381244, Correa, 1, LSH 2600</p>	<p><b>FIN</b></p> <p>Katso varaosat varaosalistalta tai piirrustuksesta</p> <p><b>Varaosien tilaus:</b></p> <ul style="list-style-type: none"> <li>– Tilauspaikka on valmistaja tai myyjä</li> <li>– tarpeelliset tiedot tilauksen yhteydessä:             <ul style="list-style-type: none"> <li>• Laitteen väri</li> <li>• Varaosan nro.</li> <li>• Varaosan nimike</li> <li>• haluttu kappalemäärä</li> <li>• Lehti-imurin nimike</li> </ul> </li> </ul> <p><b>Esimerkki:</b> oranssi, 381244, kantohihna, 1, LSH 2600</p>	<p><b>GR</b></p> <p>Παρακαλώ ανατρέξτε στα σχέδια και στην λίστα ανταλλακτικών.</p> <p><b>Παραγγελίες ανταλλακτικών:</b></p> <ul style="list-style-type: none"> <li>– Διαθέσιμα από τον κατασκευαστή</li> <li>– Οι παραγγελίες πρέπει να ακολουθούνται από τις παρακάτω πληροφορίες:             <ul style="list-style-type: none"> <li>• Χρώμα εφαρμογής (για εξαρτήματα στο περιβλημα).</li> <li>• Κωδικός ανταλλακτικών / Περιγραφή</li> <li>• Ποσότητα που απαιτείται.</li> <li>• Μοντέλο θρυμματιστή</li> </ul> </li> </ul> <p><b>Παράδειγμα:</b> πορτοκαλι,, 381244 / Ιμάντας ώμου, 1, LSH 2600</p>

<p><b>H</b></p> <p>A pótalkatrészek a pótalkatrészjegyzék-ben vagy a rajzon található.</p> <p><b>Pótalkatrészek rendelése:</b></p> <ul style="list-style-type: none"> <li>- Beszerzési forrás a gyártó vagy a kereskedő</li> <li>- Megrendelés esetén szükséges adatok: <ul style="list-style-type: none"> <li>• A készülék színe</li> <li>• Pótalkatrész száma</li> <li>• A pótalkatrész megnevezése</li> <li>• kívánt darabszám</li> <li>• A lombszívó megnevezése</li> </ul> </li> </ul> <p><b>Példa:</b> narancssárga, 381244, tartóöv , 1, LSH 2600</p>	<p><b>HR</b></p> <p>Rezervne dijelove vidite u popisu rezervnih dijelova ili na prikazu.</p> <p><b>Naručiti rezervni dio:</b></p> <ul style="list-style-type: none"> <li>- Mjesto nabavljanja je proizvođač ili trgovac</li> <li>- potrebni podaci kod narudžbe: <ul style="list-style-type: none"> <li>• Boja uređaja</li> <li>• Br. rezervnog dijela:</li> <li>• Oznaka rezervnog dijela</li> <li>• željeni broj komada</li> <li>• naziv uređaja za usisavanje suhog lišća</li> </ul> </li> </ul> <p><b>Primjer:</b> narandasta, 381244, remen za nošenje, 1, LSH 2600</p>	<p><b>I</b></p> <p>Per i pezzi di ricambio si prega di consultare il disegno.</p> <p><b>Ordinazione dei pezzi di ricambio:</b></p> <ul style="list-style-type: none"> <li>- fonte d'acquisto è il produttore</li> <li>- indicazioni richieste per l'ordinazione: <ul style="list-style-type: none"> <li>• Colore dell'apparecchio</li> <li>• Numero del pezzo di ricambio</li> <li>• Denominazione del pezzo di ricambio</li> <li>• Quantità di unità desiderate</li> <li>• Denominazione dell'aspiratrice di fogliame</li> </ul> </li> </ul> <p><b>Esempio:</b> arancione, 381244, cinghia , 1, LSH 2600</p>
<p><b>N</b></p> <p>Du finner reservedelene i reservedelslisten eller tegningen.</p> <p><b>Bestille reservedeler:</b></p> <ul style="list-style-type: none"> <li>- Leveringskilde er produsenten eller forhandleren</li> <li>- Nødvendige oplysninger ved bestilling <ul style="list-style-type: none"> <li>• Apparatets farge</li> <li>• Reservedelsnr</li> <li>• Reservedelens betegnelse</li> <li>• Ønsket antal</li> <li>• Løvsugerens betegnelse</li> </ul> </li> </ul> <p><b>Eksempel:</b> orange, 381244, bærebelt , 1, LSH 2600</p>	<p><b>NL</b></p> <p>De reserveonderdelen staan vermeld in de reserveonderdelenlijst of de tekening.</p> <p><b>Reserveonderdelen bestellen:</b></p> <ul style="list-style-type: none"> <li>- Bron van aankoop is de fabrikant of handelaar</li> <li>- Noodzakelijke gegevens bij de bestelling: <ul style="list-style-type: none"> <li>• Kleur van het toestel</li> <li>• Reserveonderdeel – nummer</li> <li>• Benaming van het reserveonderdeel</li> <li>• Gewenst aantal</li> <li>• Benaming van de zuigmachine</li> </ul> </li> </ul> <p><b>Voorbeeld:</b> oranje, 381244, draagriem, 1, LSH 2600</p>	<p><b>PL</b></p> <p>Części zamienne znajdują się w listach części zamiennych lub na rysunkach.</p> <p><b>Zamawianie części zamiennych:</b></p> <ul style="list-style-type: none"> <li>- części zamienne dostarcza producent lub dystrybutor</li> <li>- do niezbędnych informacji należą przy składaniu zamówienia: <ul style="list-style-type: none"> <li>• kolor urządzenia</li> <li>• nr części zamiennej</li> <li>• nazwa części zamiennej</li> <li>• żądana ilość</li> <li>• oznaczenie urządzeniem do zasysania liści opadowego</li> </ul> </li> </ul> <p><b>przykład:</b> pomarańczowy, 381244, pas nośny, 1, LSH 2600</p>
<p><b>RO</b></p> <p>Găsiți piesele de schimb în lista cu piese de schimb sau în desen.</p> <p><b>Comandarea pieselor de schimb:</b></p> <ul style="list-style-type: none"> <li>- sursa de aprovizionare o constituie producătorul sau distribuitorul</li> <li>- informațiile necesare la transmiterea comenzii: <ul style="list-style-type: none"> <li>▪ Culoarea aparatului</li> <li>▪ Nr. piesei de schimb</li> <li>▪ Denumirea piesei de schimb</li> <li>▪ Numărul dorit</li> <li>▪ Denumirea aspiratorului de frunze</li> </ul> </li> </ul> <p><b>Exemplu:</b> portocaliu, 381244, curea portantă , 1, LSH 2600</p>	<p><b>RUS</b></p> <p>Данные по запчастям приводятся в спецификации запчастей или на чертеж е.</p> <p><b>Заказ запчастей:</b></p> <ul style="list-style-type: none"> <li>• Получить товар можно у изготовителя или продавца.</li> <li>• Необходимые данные при заказе: <ul style="list-style-type: none"> <li>• Цвет устройства</li> <li>• № запчасти</li> <li>• Наименование запчасти</li> <li>• Необходимое количество</li> <li>• Наименование пневматического сборника листьев</li> </ul> </li> </ul> <p><b>Например:</b> оранжевый, 381244, ремень для ношения , 1, LSH 2600</p>	<p><b>S</b></p> <p>Se reservdelarna på sprängskissen.</p> <p><b>Reservdelsbeställning:</b></p> <ul style="list-style-type: none"> <li>- Referensskälla är tillverkaren</li> <li>- Erforderliga uppgifter vid beställning: <ul style="list-style-type: none"> <li>- Färg på maskinen</li> <li>- Reservdelsnummer</li> <li>- Beteckning på reservdelen</li> <li>- Önskat antal</li> <li>- Beteckning på lövsugen</li> </ul> </li> </ul> <p><b>Exempel:</b> orange, 381244, bärhängsle, 1, LSH 2600</p>
<p><b>SK</b></p> <p>Náhradné dielce zisťujte podľa súpisu náhradných dielcov alebo podľa nákresu.</p> <p><b>Objednávania náhradných dielcov:</b></p> <ul style="list-style-type: none"> <li>- dodávateľom je výrobca alebo predajca</li> <li>- potrebné údaje pri objednávke <ul style="list-style-type: none"> <li>• farba prístroja</li> <li>• náhradný dielce – č.</li> <li>• označenie náhradného dielca</li> <li>• požadovaný počet kusov</li> <li>• označenie vysávača na lístie</li> </ul> </li> </ul> <p><b>Príklad:</b> oranžová, 381244, popruh , 1, LSH 2600</p>	<p><b>SLO</b></p> <p>Nadomestne dele si oglejte v seznamu nadomestnih delov ali na sliki.</p> <p><b>Naročanje nadomestnih delov:</b></p> <ul style="list-style-type: none"> <li>- Referenčni vir je proizvajalec ali prodajalec</li> <li>- potrebni podatki pri naročanju: <ul style="list-style-type: none"> <li>• barva stroja</li> <li>• št. nadomestnega dela</li> <li>• oznaka nadomestnega dela</li> <li>• željeno število kosov</li> <li>• oznaka sesalnika za listje</li> </ul> </li> </ul> <p><b>Primer:</b> oranžna, 381244, oprtnica, 1, LSH 2600</p>	<p><b>TR</b></p> <p><b>Yedek parça siparişi:</b></p> <ul style="list-style-type: none"> <li>- İlgili kaynak üretici firma veya satış firması</li> <li>- Sipariş için gerekli bilgiler: <ul style="list-style-type: none"> <li>• Makinenin rengi</li> <li>• Yedek parça No</li> <li>• Yedek parça tanımı</li> <li>• İstenilen parça sayısı</li> <li>• Çim toplama makinesinin tanımı</li> </ul> </li> </ul> <p><b>Örnek:</b> turuncu, 381244, Taşıma kayışı, 1, LSH 2600</p>



	<b>D</b>	<b>GB</b>	<b>F</b>	<b>BG</b>
Ersatzteil-Nr. Spare part no. Référénc номер на Резервната част	<b>Bezeichnung</b>	<b>Description</b>	<b>Désignation</b>	<b>Наименование</b>
381242	Sicherheitsaufkleber	Safety label	Autocollant de sécurité	Лепенки с указания за безопасност
381243	Auffangsack	Collecting bag	Sac de récupération	Чувалче за събиране на материала
381244	Tragegurt	Shoulder strap	Bandoulière	Ремък за носене
381245	Räder mit Halterung	Wheels with holder	Roues avec support	Колела с държач
381246	Umschalter	Changeover switch	Commutateur	Обръщателен лост
381247	Schraubenbeutel	Fastener bag	Sachet de vis	Торбичка с болтове
381248	Haltegriff vorne	Front handle	Poignée avant	Ръкохватка отпред

	<b>CZ</b>	<b>DK</b>	<b>E</b>	<b>FIN</b>
číslo náhr.dílu Reservedelsnr. N° de repuesto Varaosat	<b>Popis</b>	<b>Betegnelse</b>	<b>Denominación</b>	<b>Varaosat</b>
381242	Bezpečnostní nálepka	Sikkerhedsmærkat	Pegatina de seguridad	Turvallisuustarra
381243	Sběrný vak	Opsamlingspose	Bolsa recogida	Keruusäkki
381244	Nosný popruh	Bæresele	Correa	Kantohihna
381245	Kolečka s držáky	Hjul med holder	Ruedas en soporte	Pyörät ja pidikkeet
381246	Stavěcí páka	Omskifteren	Interruptor	Vaihtokytkin
381247	šrouby	Skruepose	Bolsita de tornillos	Ruuvipussi
381248	Přední rukojeť	Holdegreb foran	Asidero frente	Kahva edessä

	<b>GR</b>	<b>H</b>	<b>HR</b>	<b>I</b>
Αρ. ανταλλακτικού Pótalkatrész-sz. Br. Rez. Dijela N. del pezzo di	<b>Περιγραφή</b>	<b>Megnevezés</b>	<b>Oznaka</b>	<b>Denominazione</b>
381242	Ένδειξη ασφαλείας	Biztonsági ragasztócímké	Sigurnosna etiketa	Etichette di sicurezza
381243	Σάκος συλλογής	Gyűjtőzsák	Sabirna vreća	Sacco di raccolta
381244	Ιμάντας ώμου	Tartóheveder	Pojas za nošenje	Cinta di trasporto
381245	Τροχοί με συγκράτηση	Kerekek tartóval	Kotači s držačem	Ruote con supporto
381246	Μοχλός	Állítókar	Podesiva poluga	Commutatore
381247	Φερμουάρ σάκου	Csavartasak	Vrećica za vijke	Confezione di viti
381248	Χειρολαβή εμπρός	Első fogantyú	Držak naprijed	Parte anteriore dell'impugnatura

	<b>N</b>	<b>NL</b>	<b>PL</b>	<b>RO</b>
Resevedeler Reserveonderdeel- Nr Nr części zamiennej Nr. piesei de schimb	<b>Resevedeler</b>	<b>Benaming</b>	<b>Oznaczenie</b>	<b>Denumirea</b>
381242	Sikkerhetsmerke	Veiligheidsstikker	Naklejka bezpieczeństwa	Eticheta de siguranță
381243	Oppsamlingssekk	Opvangzak	Worek wychwytyjący	Sac de captare
381244	Bærebelte	Draaggordel	Pas do noszenia	Curea portantă
381245	Hjul med holder	Wielen met houder	Koła z uchwytem	Roți cu suport
381246	Omkopleren	Omschakelaar	Dźwignia	Pârghie de reglare
381247	Skruepose	Schroevenzak	Woreczek ze śrubami	Ungă cu șruburi
381248	Holdegrep foran	Houdergreep voren	Przedni uchwyt	Mâner față

	<b>RUS</b>	<b>S</b>	<b>SK</b>	<b>SLO</b>	<b>TR</b>
и яЗапасные части Reservdelsnr. Náhradný dielec č. št. nadomestnega Dela Yedek parça No	<b>и яЗапасные</b>	<b>Beteckning</b>	<b>Označenie</b>	<b>Oznaka</b>	<b>Tanımlı</b>
381242	Наклейка с указанием по технике безопасности	Säkerhetsetikett	Bezpečnostná nálepka	Varnostna nalepka	Güvenlik etiketi
381243	Приемный мешок	Uppfångarsäck	Zberný vak	Lovilna vrečka	Çim torbası
381244	Ремень для ношения	Bärsele	Nosný popruh	Nosilni pas	Taşıma kayışı
381245	Колеса с креплением	Hjul med hållare	Kolieska s držiakmi	Kolesa z držalom	Tutturuculu tekerlekler
381246	Переключатель	Omkopplaren	Nastavovacia páka	Preklopnik	Ayar kolu
381247	Пакетик с винтами	Skruvpåse	Skrutkami	Vrečka z vijaki	Aksesuar torbası
381248	Передняя ручка	Handtag främre	Predná rukoväť	Sprednji ročaj	Ön tutma kulpu

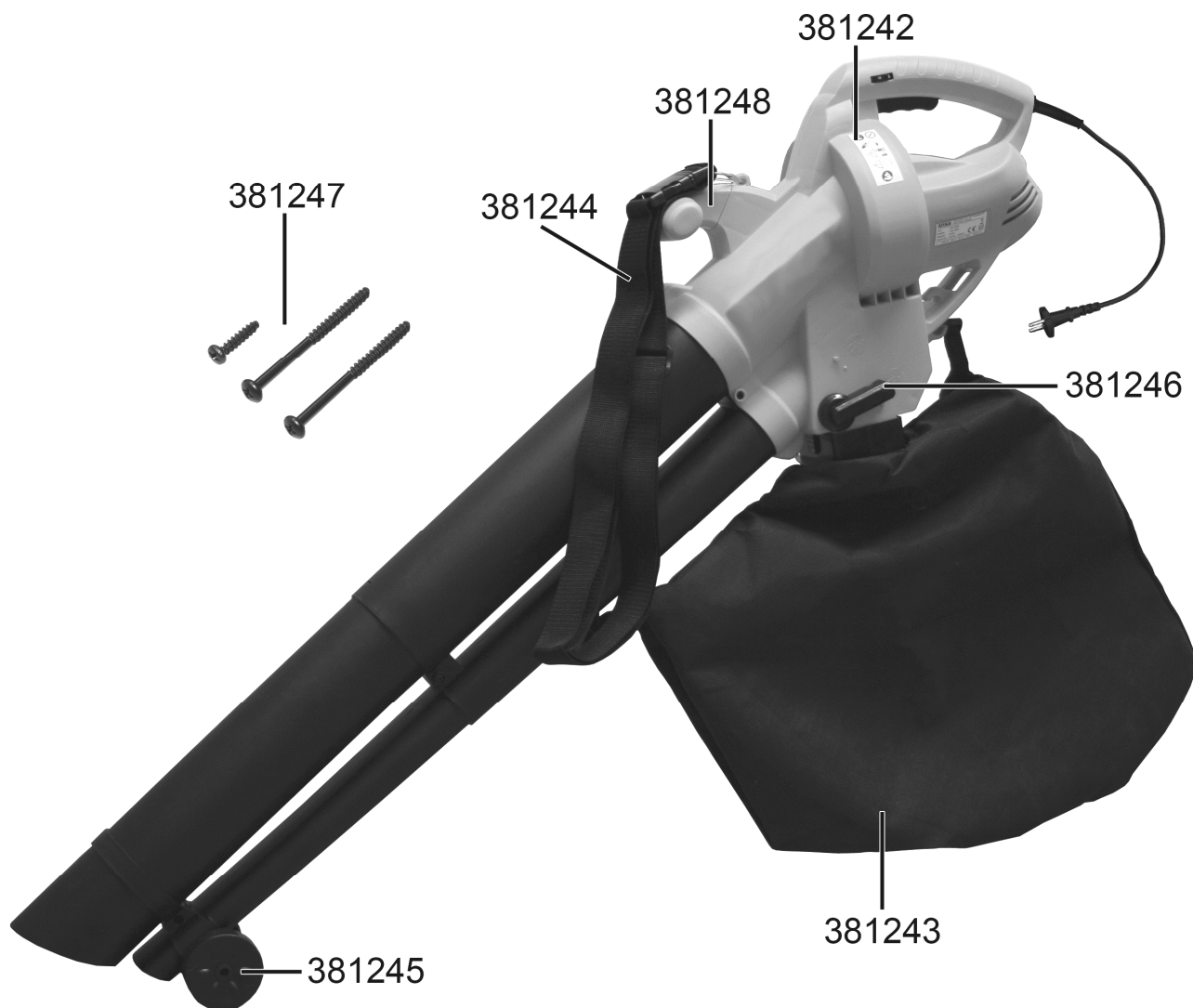





<b>D</b>	Baujahr	<b>I</b>	Anno di costruzione
<b>GB</b>	Year of construction	<b>N</b>	Byggeår
<b>F</b>	Année de construction	<b>NL</b>	Bouwjaar
<b>BG</b>	година на производство	<b>PL</b>	Rok produkcji
<b>CZ</b>	Rok výroby	<b>RO</b>	An de construcție
<b>DK</b>	Produktionsår	<b>RUS</b>	год изготовления
<b>E</b>	Año de fabricación	<b>S</b>	Tillverkningsår
<b>FIN</b>	Valmistusvuosi	<b>SK</b>	Výrobný rok
<b>GR</b>	έτος κατασκευής	<b>SLO</b>	Leto izdelave
<b>H</b>	Gyártási év	<b>TR</b>	İmalat yılı
<b>HR</b>	Godina gradnje		

## **ATIKA GmbH**

Schinkelstr. 97, 59227 Ahlen • Postfach 21 64, 59209 Ahlen  
Germany

Tel.: +49 (0) 23 82 / 8 92-0 • Fax: +49 (0) 23 82 / 8 18 12

E-mail: [info@atika.de](mailto:info@atika.de) • Internet: [www.atika.de](http://www.atika.de)