

# RECARO

## GEBRAUCHSANWEISUNG INSTRUCTION MANUAL



## EASYLIFE



## EASYLIFE



Geeignet für Kinder von 6 Monaten bis ca. 3 Jahre.  
Bitte bewahren Sie diese Gebrauchsanweisung gut auf.

Suitable for children from 6 months to around 3 years.  
Please keep this instruction manual for future reference.

RECARO Child Safety GmbH & Co. KG  
Guttenbergstrasse 2  
D-95352 Marktleugast  
Phone: +49 9255 77-0  
Fax: +49 9255 77-13  
Email: [info@recaro-cs.com](mailto:info@recaro-cs.com)  
[www.recaro-cs.com](http://www.recaro-cs.com)

# RECARO EASYLIFE

Inhalt / Content	Bild / Figure
1 Sicherheitshinweise Safety instruction	
2 Bestandteilliste Parts list	6
3 Auseinanderfalten und Zusammenfalten des Kinderwagens Unfolding and folding the pushchair	8
3.1 Auffalten Unfolding	
3.2 Zusammenfalten Folding	
4 Vorderräder Front wheels	10-11
4.1 Montage Installation	
4.2 Entfernen Removal	
4.3 Sperren und Entsperren Locking and unlocking	
5 Sonnenschutz Canopy	10-11
5.1 Einstellung Adjustment	
5.2 Entfernen Removal	
5.3 Installation Installation	
6 Rückenlehne Backrest	11-12
6.1 Zurücklehnen Lowering	
6.2 Aufrichten Raising	
7 Sicherung des Kindes	12-13

# RECARO EASYLIFE

## Inhalt / Content

## Bild / Figure

	Securing the child	
7.1	Sichern des Kindes Securing the child	
7.2	Einstellen des Gurtsystems Adjusting harness size	
7.3	Herausnehmen des Kindes Removing the child	
8	Bremsen Brakes	13-14
8.1	Feststellen Application	
8.2	Lösen Release	
9	Entfernung des Bezuges Textile removal	14-15
10	Reinigung und Pflege Cleaning and care	
11	Garantie Warranty	16

## 1 SICHERHEITSHINWEISE

Herzlichen Glückwunsch und vielen Dank, dass Sie sich für ein RECARO Produkt entschieden haben.

**WICHTIG** - Bitte bewahren Sie dieses Handbuch für die Zukunft auf. Bitte nehmen Sie sich ein paar Minuten Zeit, um diese Bedienungsanleitung sorgfältig zu lesen, bevor Sie den Kinderwagen benutzen. Die kurze Zeit, die Sie zum Lesen dieser Anleitung aufwenden, wird Ihnen helfen, den Kinderwagen richtig zu verwenden. Bei Nichtbeachtung der in diesem Handbuch enthaltenen Anweisungen kann die Sicherheit des Kindes beeinträchtigt sein.

### WARNUNG!

- Lassen Sie das Kind nicht unbeaufsichtigt. Behalten Sie das Kind immer im Auge während es im Kinderwagen ist.
- Prüfen Sie vor jedem Einsatz, dass alle Verriegelungen eingerastet sind.
- Seien Sie besonders vorsichtig beim Begehen von Stufen oder Bordsteinen nach oben oder unten.
- Verwenden Sie immer die Sicherheitsgurte.
- Stellen Sie niemals Taschen, Pakete oder andere Gegenstände auf den Griff oder den Sonnenschutz. Diese können herunterfallen oder die Balance des Kinderwagens instabil

## 1 SAFETY INSTRUCTIONS

Congratulations and thank you for choosing RECARO product.

**IMPORTANT** - Keep these instructions for future reference.

Please take a few minutes to read this instruction manual carefully before using the pushchair.

The short time you spend reading these instructions will help you use the pushchair properly. Please keep this manual for future reference. Failure to follow the instructions contained in this manual may affect the child's safety.

### WARNING!

- Never leave your child unattended. Always keep child in view while in pushchair.
- Ensure that all the locking devices are engaged before use.
- Use extra care when going up or down a step or a curb.
- Always use the restraint system.
- Do not place bags, parcels or other objects on handle or canopy or on back of the backrest or on side of the pushchair. It may fall or change the balance of the pushchair making it unstable.
- The use of the pushchair with a child whose weight is more than 15 kg may

werden lassen.

- Die Nutzung des Kinderwagens mit einem Kind, dessen Gewicht mehr als 15 kg beträgt, kann zu übermäßigem Verschleiß oder zu Beschädigungen des Kinderwagens führen.
- Jeweils nur ein Kind befördern.
- Keine Objekte, die mehr als 5 kg wiegen in den Ablagekorb legen.
- Lassen Sie Kinder nicht mit dem Kinderwagen spielen.
- Bitte die Bremse zum Parken des Kinderwagens sowie zum Anschlallen oder Herausnehmen des Kindes betätigen.
- Stellen Sie sicher, dass die Kinder sich beim Auseinander- und Zusammenfalten dieses Produkts nicht in der Nähe aufhalten.
- Diese Sitzeinheit ist für Kinder unter 6 Monaten nicht geeignet.
- Dieses Produkt ist nicht zum Joggen oder Inlineskaten geeignet.
- Bitte verwenden Sie kein Zubehör, das nicht von RECARO ist.
- Verwenden Sie nur die von RECARO gelieferten Ersatzteile.

cause excessive wear or damage to the pushchair.

- Not suitable for more than one child.
- Do not place more than 5 kg objects in the storage basket.
- Do not let your child play with this product.
- Please engage the parking brakes when securing or removing the child.
- To avoid injury ensure that your child is kept away when unfolding and folding this product.
- This seat unit is not suitable for children under 6 months.
- This product is not suitable for running or skating.
- Please do not use accessories not supplied by RECARO.
- Only use replacement parts supplied by RECARO.

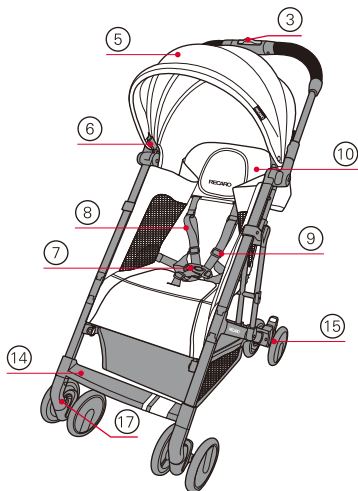

## 2 Bestandteilliste

1. Rahmen
2. Griff
3. Ein-Hand-Faltknopf
4. Ein-Hand-Faltgriff
5. Sonnenschutz
6. Halterung Sonnenschutz
7. Gurtschloss
8. Gurt
9. Gurteinstellung
10. Rückenlehne
11. Einstellung für Liegeposition der Rückenlehne
12. Einstellband Rückenlehne
13. Ablagekorb
14. Fußablage
15. Räder
16. Drehlagerarretierung für Vorderräder
17. Schnellfreigabe-Hebel für Vorderräder
18. Pedal zum Aktivieren der Bremse (Parken)
19. Pedal zum Lösen der Bremse (Fahren)

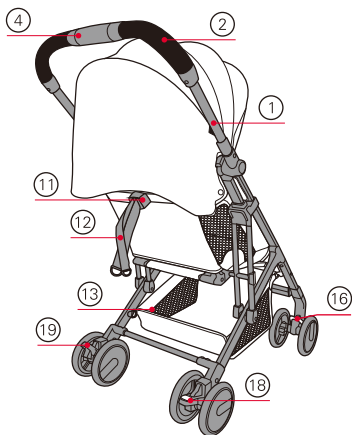

## 2 Parts list

1. Frame
2. Handle
3. One hand fold button
4. One hand fold grip
5. Canopy
6. Canopy mount
7. Harness buckle
8. Harness strap
9. Harness strap adjuster
10. Backrest
11. Backrest recline adjuster
12. Backrest adjustment strap
13. Basket
14. Footrest
15. Wheels
16. Swivel lock for front wheels
17. Quick release button for front wheels
18. Parking brake pedal for engagement
19. Parking brake pedal for release

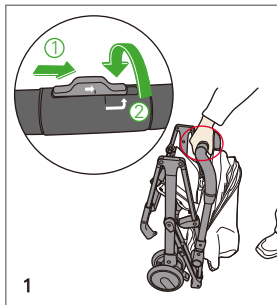

### 3 Auseinanderfalten und Zusammenfalten des Kinderwagens

#### 3.1 Auseinanderfalten

Vor dem Aufklappen des Kinderwagens müssen alle Kunststoffbeutel entfernt und entsorgt werden.

Schieben Sie den Entriegelungsknopf des Handgriffs in Pfeilrichtung, dann drehen Sie den Handgriff.

### 3 Unfolding and folding the pushchair

#### 3.1 Unfolding

Remove and discard all plastic bags before unfolding the pushchair.

Slide the handle release button in the direction of the arrow then rotate the handle grip.

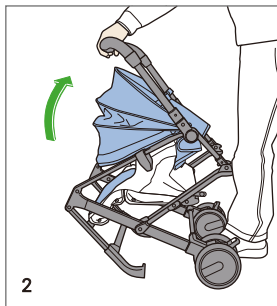

Wenn der Griff vollständig gedreht ist, ziehen Sie diesen nach oben, um zu entsichern. Weiter Auseinanderfalten, bis das Gestell einrastet.

While the handle is fully rotated, pull upwards to release. Continue to unfold until it locks in place.

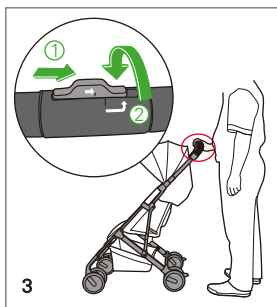

#### 3.2 Zusammenfalten

Schieben Sie den Entriegelungsknopf in Pfeilrichtung und drehen Sie den Handgriff.

#### 3.2 Folding

Slide the handle release button in the direction of the arrow and rotate the handle grip.



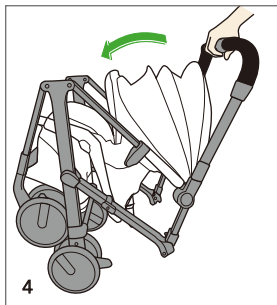

Wenn der Handgriff komplett gedreht ist, drücken Sie den Griff in die Richtung des Pfeils.

While the handle grip is fully rotated, push the handle in the direction of arrow.

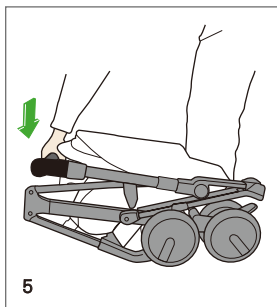

Griff nach unten drücken, bis der Kinderwagen komplett gefaltet und eingerastet ist.

Press handle down until the pushchair is completely folded and locked.

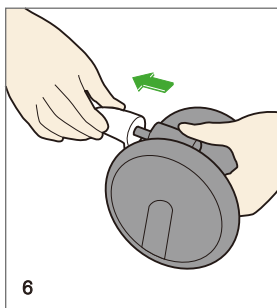

#### 4 Vorderräder

##### 4.1 Montage

Der Schaumstoff muss vor der Installation entfernt und entsorgt werden. Schieben Sie die Achse der Vorderräder in das Loch am Ende des vorderen Rahmens, bis ein "Klick" zu hören ist. Vorgang für die andere Seite wiederholen.

#### 4 Front wheels

##### 4.1 Installation

Remove and discard protective foam before installation. Push the front wheels axle into the hole at the end of front leg until a "click" is heard. Repeat for the other side.

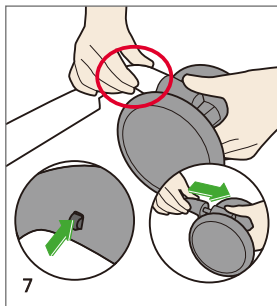

#### 4.2 Entfernen

Drücken Sie die Schnellentriegelungstaste, um die Vorderräder herauszuziehen. Vorgang für die andere Seite wiederholen.

#### 4.2 Removal

Push the quick release button and pull the front wheels. Repeat for the other side.

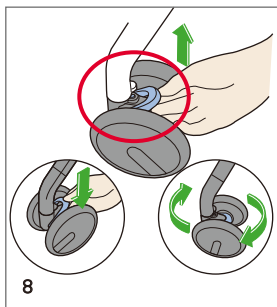

#### 4.3 Sperren und Entsperren

Drehlagerarretierung nach oben umlegen, um die Vorderräder zu blockieren. Drehlagerarretierung nach unten umlegen, um die Vorderräder zu entsperren. Vorgang für die andere Seite wiederholen.

#### 4.3 Locking and unlocking

Move swivel lock up to lock the front wheels. Move swivel lock down to unlock the front wheels. Repeat for the other side.

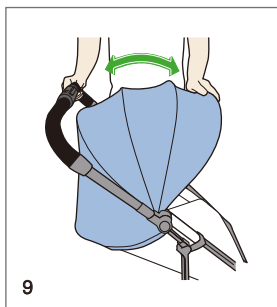

### 5 Sonnenschutz

#### 5.1 Einstellung

Die Position des Sonnenschutzes kann durch Hin- und Herbewegen an der vorderen Verstrebung des Sonnenschutzes eingestellt werden.

### 5 Canopy

#### 5.1 Adjustment

Canopy can be adjusted by pushing the front canopy frame back and forth.

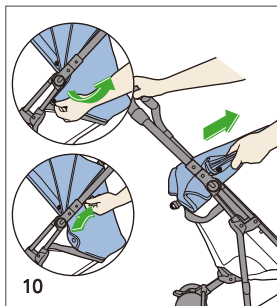

10

## 5.2 Entfernen

Entfernen Sie den Sonnenschutz durch Lösen der Druckknöpfe, des Hakens und des Klettverschlusses. Ziehen Sie die Rahmenenden der Haube aus der Halterung des Sonnenschutzes.

## 5.2 Removal

Remove the canopy by unfastening the snap buttons and the velcro tapes, pull the canopy frame ends from the canopy mounts.

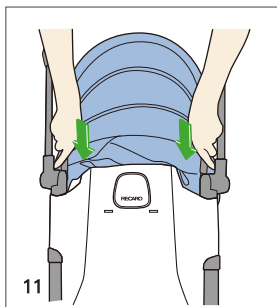

11

## 5.3 Installation

Montieren Sie den Sonnenschutz durch Einsetzen der Rahmenenden in die Halterung des Sonnenschutzes. Verbinden Sie die Druckknöpfe an der Seite des Rahmens. Befestigen Sie den unteren Rand des Sonnenschutzes mit dem Haken und dem Klettverschluss an der Rückseite der Rückenlehne.

## 5.3 Installation

Install the canopy by inserting the canopy frame ends into the canopy mounts. Fasten the snap buttons on the side of frame, attach the lower edge of the canopy to the back of the backrest using the velcro tapes.

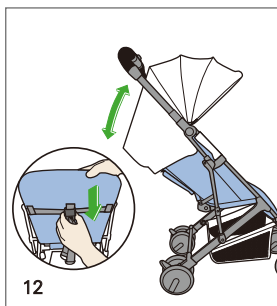

12

## 6 Rückenlehne

### 6.1 Zurücklehnen

Drücken Sie die Tasten an den Seiten der Liege-einstellungsvorrichtung für die Rückenlehne und drücken Sie die Rückenlehne hinunter, bis diese die gewünschte Position erreicht hat.

## 6 Backrest

### 6.1 Lowering

Squeeze the buttons on the sides of the backrest recline adjuster and push the backrest down until it reaches the desired position.

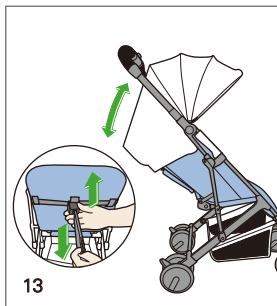

13

## 6.2 Aufrichten

Halten Sie die Liegeeinrichtung für die Rückenlehne gedrückt und ziehen Sie beide Einstellbänder der Rückenlehne hoch, bis diese die gewünschte Position erreicht hat.

## 6.2 Raising

Hold the backrest recline adjuster and pull on both adjustment straps until the backrest reaches the desired position.

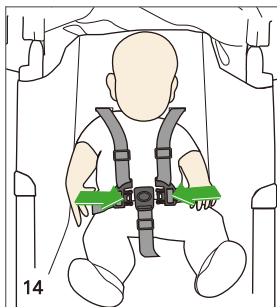

14

## 7 Sichern des Kindes

### 7.1 Sicherung

- Stellen Sie sicher, dass das Gurtsystem geöffnet ist.
- Setzen Sie das Kind auf den Sitz.
- Stellen Sie sicher, dass das Kind nicht auf einem der Gurte sitzt.
- Führen Sie die Arme des Kindes durch die Schultergurte.
- Setzen Sie die Schloßzungen der Schultergurte in das Gurtschloß ein, das am Schrittgurt befestigt ist.

## 7 Securing the child

### 7.1 Securing the child

- Make sure the harness is unbuckled.
- Place the child on the seat.
- Make sure the child is not sitting on any of the harness components.
- Pass the child arms through the shoulder harness.
- Insert the tongues on the side straps into the buckle attached to crotch strap.

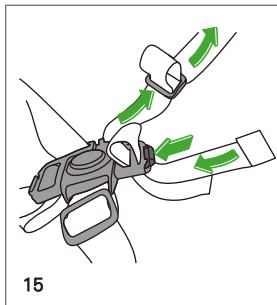

15

## 7.2 Einstellen der Gurtlänge

Die Länge jedes Gurtbandes kann durch Verschieben der Einstellvorrichtung reguliert werden, bis die gewünschte Länge erreicht ist.

## 7.2 Adjusting harness size

The length of each harness strap can be adjusted by sliding it through the adjuster until the desired length is achieved.

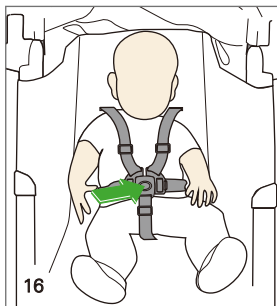

16

## 7.3 Herausnehmen des Kindes

- Drücken Sie die Taste in der Mitte des Gurtschlosses, um den Gurt zu entsichern.
- Entfernen Sie die Schultergurte von den Schultern des Kindes.
- Heben Sie das Kind aus dem Sitz heraus.

## 7.3 Removing the child

- Push the button in the middle of the buckle to release the harness.
- Move the shoulder harness away from the child's shoulder.
- Remove the child from the seat.

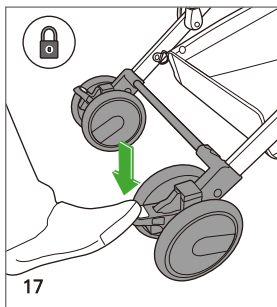

17

## 8 Bremsen

### 8.1 Feststellen

Die Bremsen werden durch das Herunterdrücken des Bremspedals auf der rechten Seite aktiviert. Überprüfen Sie die Bremsen indem Sie sicherstellen, dass sich der Kinderwagen nicht bewegt.

## 8 Brakes

### 8.1 Application

Apply the brakes by pushing down on the right side brake pedal. Check brakes by ensuring pushchair does not move.

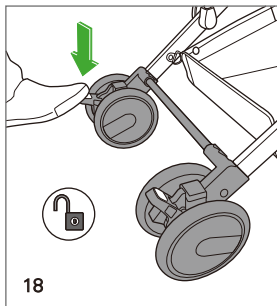

### 8.2 Lösen

Lösen Sie die Bremsen, indem Sie die linke Seite des Bremspedals herunterdrücken.

### 8.2 Release

The brakes by pushing down the left side brake pedal.

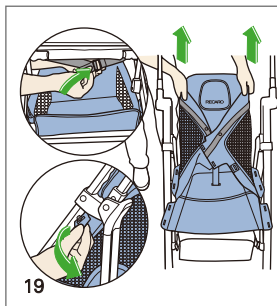

### 9 Sitzbezug entfernen

Bitte lösen Sie die zwei Gurte unter dem Sitz; Öffnen Sie die 14 Knöpfe (7 pro Seite); Lösen Sie das Klettband auf der Unterseite des Sitzes; Ziehen Sie den Bezug vom Rahmen der Rückenlehne.

### 9 Textile removal

Please release the 2 straps underneath the seat; Release the 14 button holes(7 on each side); Release velcro tapes on the bottom of the seat; Pull the cover off the backrest frame.

### Sitzbezug befestigen

Ziehen Sie die Abdeckung über den Rahmen der Rückenlehne.

Bringen Sie das Klettband und die 2 Gurte an. Schließen Sie die 14 Knöpfe.

### Installation

Pull the cover over the backrest frame; Attach the velcro tape and 2 straps; Attach the 14 button holes.

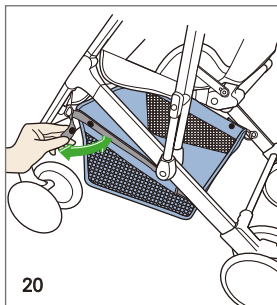

Entfernen Sie den Korb durch Lösen der Druckknöpfe, die an den Korbbändern befestigt sind.

Remove the basket by unfastening the snap buttons that are attached on the basket straps.

Entfernen Sie den Sonnenschutz wie im Abschnitt 5.2 zur Entfernung des Sonnenschutzes beschrieben.

Remove the canopy by referring to the canopy removal section 5.2 above.

## 10 Reinigung und Pflege

Verwenden Sie ein feuchtes Tuch, um den Rahmen zu reinigen. Die Textilien können Reinigungs- oder Bleichmittel bis zu 30 °C/ 85 °F gewaschen werden. Verwenden Sie niemals starke Reinigungs- oder Bleichmittel.

Überprüfen Sie den Kinderwagen von Zeit zu Zeit auf lose Schrauben, Verschleißteile oder Risse am Material. Übermäßige Sonneneinstrahlung oder Hitze können zum Ausbleichen oder der Verformung von Teilen führen.

## 11 Garantie

Eine Zwei-Jahres-Garantie gilt ab dem Kaufdatum für Material- oder Herstellungsdefekte. Ansprüche können nur bei Vorlage des Kaufbelegs geltend gemacht werden. Die Garantie beschränkt sich auf Kinderwagen, die korrekt verwendet wurden und die in einem sauberen und ordentlichen Zustand zurückgegeben werden.

Die Garantie gilt nicht für natürlichen Verschleiß und aufgrund übermäßiger Belastung oder Schäden, die durch ungeeignete oder unsachgemäße Verwendung aufgetreten sind.

Material: Alle unsere Stoffe erfüllen hohe Anforderungen in Bezug auf Farbechtheit. Jedoch können Stoffe durch UV-Einstrahlung ausbleichen. Dies ist kein Sachmangel, sondern eine normale Verschleißerscheinung, auf die keine Garantie gegeben werden kann.

## 10 Cleaning and care

Use a damp cloth to clean the frame. The textiles can be hand washed at temperature not exceeding 30 °C/ 85 °F. Never use strong detergent or bleach.

From time to time check your pushchair for loose fasteners, worn parts or torn material. Excessive exposure to the sun or heat could cause fading or warp of the parts.

## 11 Warranty

A two-year warranty applies from the date of purchase for manufacturing or material defects. Claims may only be asserted upon production of the sales receipt. The warranty is limited to pushchairs that have been correctly used and which are returned in a clean and proper condition.

The warranty does not cover natural wear and tear, damage due to excess strain or damage due to unsuitable or improper use.

Material: All our fabrics fulfill high requirements in terms of colour fastness. However, fabrics may become bleached by UV radiation. This is not a material defect, but simply a normal sign of wear for which no warranty can be given.