

DENON[®]

DHT-S316

HEIMKINO SYSTEM

Bedienungsanleitung



Zubehör	4
Einlegen der Batterien	5
Reichweite der Fernbedienung	5
Merkmale	6
Bezeichnung und Funktionen der Teile	7
Soundbar	7
Subwoofer	10
Fernbedienung	11

Anschlüsse

Platzierung	12
Platzierung der Soundbar	12
Platzierung des Subwoofers	14
Anschließen eines Fernsehers	15
Anschlussweise 1: Der Fernseher verfügt über einen HDMI-Anschluss und ist kompatibel mit der ARC-Funktion (Audio Return Channel)	16
Anschlussweise 2: Der Fernseher verfügt über einen HDMI-Anschluss und ist inkompatibel mit der ARC-Funktion/TV verfügt über einen optischem digitalen Anschluss	17
Anschlussweise 3: Der Fernseher verfügt über einen HDMI-Anschluss und ist inkompatibel mit der ARC-Funktion/ TV verfügt über einen analogen Anschluss	18
Anschluss der Netzkabel	19

Wiedergabe

Fernsehen, Filme und Musik genießen	20
Tabelle zu LED-Statusmeldungen	21
Wiedergabe von Musik von einem Bluetooth-Gerät	22
Erstmaliges Koppeln eines Bluetooth-Geräts	22
Kopplung mit anderen Bluetooth-Geräten	23
Wiedergabe von Musik mit einem gekoppelten Bluetooth-Gerät	23

Einstellungen

Einstellungen	24
Einstellung der Lautstärke	24
Einstellen der Lautstärke des Subwoofers	24
Auswählen eines Audiomodus	25
Vorübergehendes Ausschalten des Tons	25
Einrichten des Bluetooth-Standby-Funktion	25
Standby-Automatik-Funktion	26
Lautstärkebegrenzungsfunktion	26



Tipps

Fehlersuche	27
Das Gerät lässt sich nicht einschalten oder schaltet sich ab	28
Es ist keine Bedienung über die Fernbedienung möglich	28
Es ist kein Ton zu hören	29
Bluetooth-Wiedergabe funktioniert nicht	30
Die HDMI Control-Funktion funktioniert nicht	30
Zurücksetzen auf die Werkseinstellungen	31

Anhang

Informationen zu HDMI	32
Informationen zu Marken	33
Technische Daten	34
Soundbar	34
Subwoofer	36







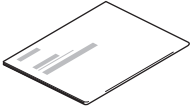
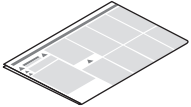
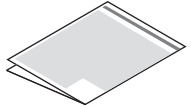
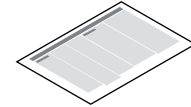
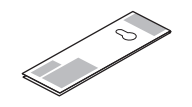

Vielen Dank für den Kauf dieses Denon-Produkts.

Um einen fehlerfreien Betrieb sicherzustellen, lesen Sie bitte sorgfältig dieses Handbuch, bevor Sie das Gerät in Betrieb setzen. Bewahren Sie diese Bedienungsanleitung nach der Lektüre zum späteren Nachschlagen auf.

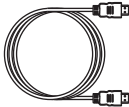
Zubehör

Überprüfen Sie, ob folgendes Zubehör im Lieferumfang des Produkts enthalten ist.

 <p>Kurzanleitung</p>	 <p>Sicherheitshinweise</p>	 <p>Warnhinweise zur Verwendung von Batterien</p>	 <p>Hinweise zum Radio</p>	 <p>Wandmontageschablone</p>
 <p>Netzkabel</p>	 <p>HDMI-Kabel</p>	 <p>Optisches Digitalkabel</p>	 <p>Abstandhalter für die Wandmontage</p>	 <p>Fernbedienung (RC-1230)</p>
 <p>R03/AAA-Batterie</p>				



Einlegen der Batterien

- 1 Schieben Sie die hintere Abdeckung der Fernbedienung in Pfeilrichtung.

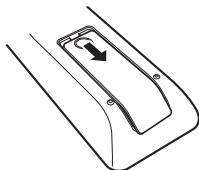

- 2 Legen Sie eine Batterie korrekt entsprechend der Abbildung in das Batteriefach ein.

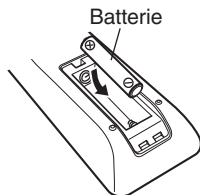

- 3 Setzen Sie die hintere Abdeckung wieder ein.

HINWEIS

- Nehmen Sie die Batterien aus der Fernbedienung, wenn diese längere Zeit nicht benutzt wird.
- Wenn eine Batterie ausläuft, wischen Sie die Flüssigkeit im Batteriefach sorgfältig auf, und legen Sie neue Batterien ein.

Reichweite der Fernbedienung

Richten Sie die Fernbedienung bei der Bedienung auf den Fernbedienungssensor.

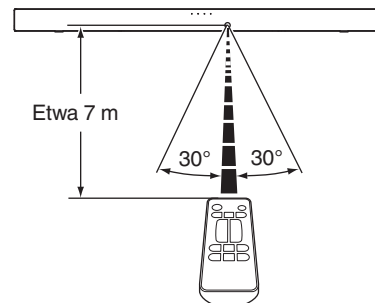

Merkmale

- **Zwei-Wege-Soundbar mit drahtlosem Subwoofer: Kraftvoller, dynamischer Denon-Heimkinoklang**

Einfaches Setup: Schnelles Anschließen an Ihr TV-Gerät dank der mitgelieferten HDMI-Kabel bzw. optischen Kabel.

Drahtloser Subwoofer: Kraftvoller Bass ohne Kabel. Platzieren Sie den Subwoofer für optimalen Genuss maximal 9 m entfernt von der Soundbar.

Flaches Design, 5 cm: Mit einer Höhe von 5 cm passt das Denon DHT-S316 in fast jede Lücke und kann direkt vor Ihrem Fernseher aufgestellt werden, ohne dass die untere Kante Ihres Fernsehers oder Ihr Infrarot-Sensor blockiert werden.

- **Außergewöhnlich klarer Ton für Ihren Fernseher, Ihr Blu-ray-Gerät, Ihr Spielesystem und Ihre Lieblingsmusikquellen**

HDMI mit Audio Return Channel: Senden Sie Audiosignale aus den im Fernseher integrierten Apps, dem integrierten Tuner oder von den HDMI-Anschlüssen über ein einziges Kabel, wenn Sie den HDMI-ARC-Ausgang Ihres Fernsehers mit Hilfe des mitgelieferten HDMI-Kabels an die Soundbar anschließen.

Optischer Eingang für Digital Audio: Verbinden Sie Ihr Blu-ray-Gerät, Spielesystem oder ein anderes Gerät mühelos über das mitgelieferte optische Kabel.

Analoger Zusatzeingang: Schließen Sie jede mit einem 3,5-mm-Eingang kompatible Quelle an und genießen Sie diese über das DHT-S316.

Bluetooth: Schließen Sie Ihr Smartphone oder Tablet an das DHT-S316 an, um kabellos Musik oder andere Audiodaten zu streamen.

- **Tauchen Sie in ein eindrucksvolles Heimkinoerlebnis ein**

Dolby Digital und DTS Decoding: Virtuelle Surround-Technologie schafft ein kraftvolles, realistisches Mehrkanal-Heimkinoerlebnis.

Denon Dialogue Enhancer: Verpassen Sie kein einziges Wort Ihrer Lieblingsfernsehsendung oder Ihres Lieblingsfilms. Denon Dialogue Enhancer optimiert die Verständlichkeit von Dialogen – ideal für Filme und Fernsehsendungen. Erhöhen Sie die Lautstärke für Dialoge, ohne die Gesamtlautstärke anpassen zu müssen.



Bezeichnung und Funktionen der Teile

Soundbar

■ Oberseite

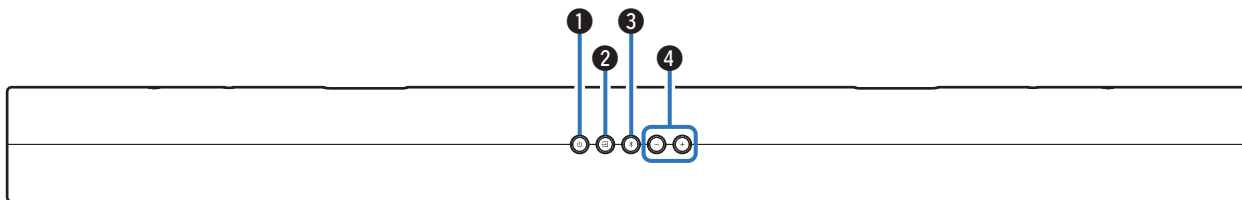

❶ Netzschalter (⏻)

Schaltet die Soundbar ein/aus (Standby). (👉 S. 20)

Stellt eine Verbindung zum Netzschalter der Soundbar her und schaltet den Subwoofer ein/aus (Standby).

❷ Taste für die Eingangsquelle (↔)

Ermöglicht die Auswahl der Eingangsquelle. (👉 S. 20)

Schaltet die Eingangsquelle bei jedem Drücken der Taste um.

❸ Bluetooth-Taste (📶)

- Schaltet die Eingangsquelle auf "Bluetooth" um. (👉 S. 22)
- Für die Kopplung mit Bluetooth-Geräten. (👉 S. 22)

❹ Lautstärketasten (+, -)

Ermöglichen die Einstellung des Lautstärkepegels. (👉 S. 24)



■ Vorderseite

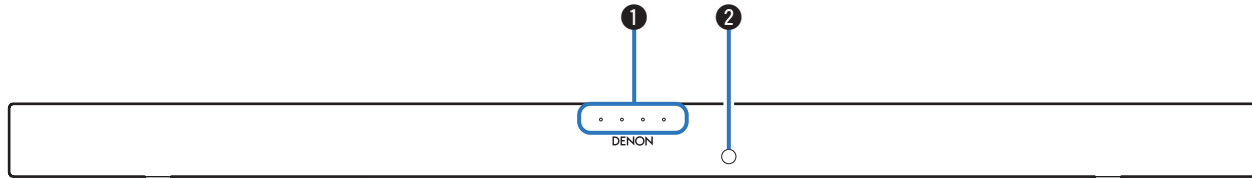

① Status-LED

Zeigt den Status der Eingangsquelle/des Eingangssignals/des Audiomodus etc. an. (👉 S. 21)

② Fernbedienungssensor

Empfängt Signale von der Fernbedienung. (👉 S. 5)

■ Unterseite

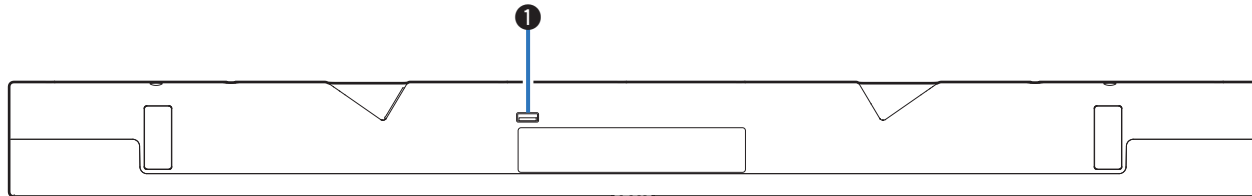

① USB-Anschluss

Serviceanschluss. Bei normaler Benutzung nicht verwendet.



■ Rückseite



❶ Aufhängebohrung für die Wandbefestigung

Für die Wandbefestigung der Soundbar verwendet. (☞ S. 13)

❷ HDMI-Anschluss (TV (ARC))

Verwenden Sie das mitgelieferte HDMI-Kabel für den Anschluss an einen Fernseher mit ARC-Funktion. (☞ S. 16)

❸ AUX-Audioeingangsanschluss

Verwenden Sie ein handelsübliches 3,5-mm-Stereo-Audiokabel, um ein Audiogerät anzuschließen. (☞ S. 18)

❹ Optischer digitaler Eingangsanschluss (TV OPTICAL)

Verwenden Sie das mitgelieferte optische digitale Kabel zum Anschluss eines Fernsehers mit einem optischen Digitalanschluss. (☞ S. 17)

❺ Wechselstromeingang

Schließen Sie hier das Netzkabel an. (☞ S. 19)



Subwoofer

■ Rückseite

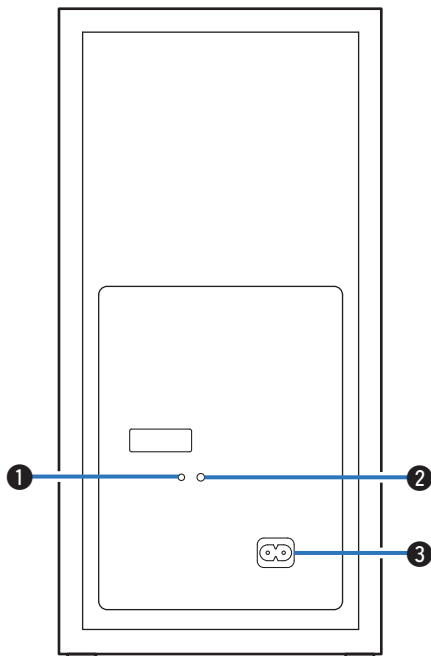

1 Status-LED

Zeigt den Subwoofer-Status an.

LED-Anzeige	Status
○	Der Subwoofer ist ein-/ausgeschaltet (Standby)
	Soundbar und Subwoofer sind drahtlos miteinander verbunden



- Soundbar und Subwoofer sind in der Werkseinstellung drahtlos miteinander verbunden. Wenn keine Audioausgabe über den Subwoofer erfolgt, stellen Sie bitte die kabellose Verbindung zwischen Soundbar und Subwoofer neu her. (☞ S. 29)

2 BAR SYNC-Taste

Wird für die drahtlose Verbindung von Soundbar und Subwoofer verwendet. (☞ S. 29)

3 Wechselstromeingang

Schließen Sie hier das Netzkabel an. (☞ S. 19)



Fernbedienung

In diesem Abschnitt werden hauptsächlich Fernbedienungsfunktionen erklärt.

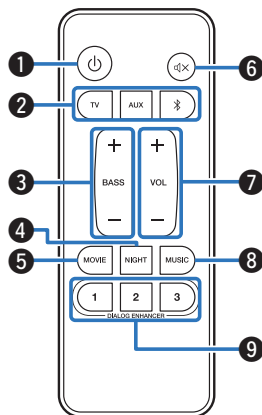

1 Netzschalter (⏻)

Schaltet die Soundbar ein/aus. (☞ S. 20)

Stellt eine Verbindung zum Netzschalter der Soundbar her und schaltet den Subwoofer ein/aus.

2 Tasten für die Eingangsquelle (TV, AUX, *)

Ermöglicht die Auswahl der Eingangsquelle. (☞ S. 20)

3 Taste für die Einstellung des Subwoofers (BASS +, -)

Diese Einstellung passt den Lautstärkepegel für den Subwoofer an. (☞ S. 24)

4 Taste "Nachtmodus" (NIGHT)

Komprimiert den Dynamikbereich (Unterschied zwischen lauten und leisen Tönen), um die Audiowiedergabe bei niedriger Lautstärke besser verständlich zu machen. (☞ S. 25)

5 Taste "Filmmodus" (MOVIE)

Genießen Sie einen Surround-Klang wie im Kino. (☞ S. 25)

6 Stummtaste (X)

Stellt die Audioausgabe stumm. Drücken Sie die Taste erneut, um die Stummschaltung aufzuheben. (☞ S. 25)

7 Lautstärketasten (VOL +, -)

Ermöglichen die Einstellung des Lautstärkepegels. (☞ S. 24)

8 Taste "Musikmodus" (MUSIC)

Tauchen Sie in ein weites, umfassendes Klangfeld ein. (☞ S. 25)

9 Dialog Enhancer-Tasten (DIALOG ENHANCER 1 - 3)

Stellen Sie die Lautstärke von Dialogen in Filmen oder die Lautstärke des Musikgesangs usw. ein, damit diese besser hervorstechen. (☞ S. 25)
Kann in 3 Stufen eingestellt werden. Stellen Sie hier den gewünschten Wert ein.



Platzierung

Platzierung der Soundbar

Platzieren Sie die Soundbar vor Ihrem Fernseher oder einem anderen Gerät auf einer ebenen Oberfläche.

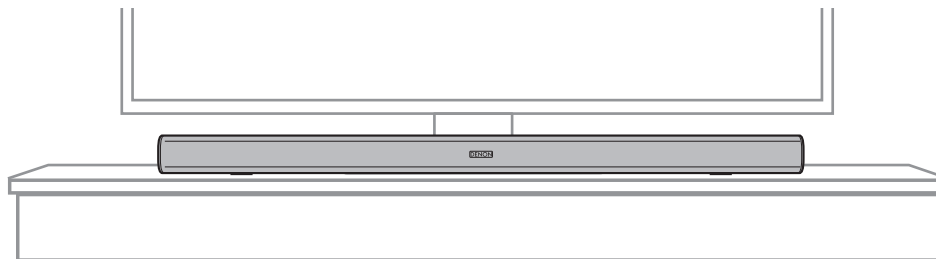

HINWEIS

- Stellen Sie sicher, dass die Soundbar bei Platzierung vor Ihrem Fernseher nicht beispielsweise den Fernbedienungssensor des Fernsehers beeinträchtigt.

■ Für die Wandbefestigung der Soundbar

Die Soundbar besitzt eine Aufhängebohrung für die Wandbefestigung. Bringen Sie die Soundbar zur Wandbefestigung in eine ebene, vertikale Position.



- Verwenden Sie für die Wandbefestigung die im Lieferumfang enthaltene Wandmontageschablone.

[So verwenden Sie die Wandmontageschablone]

- ① Bringen Sie die Schablone an der Stelle an, wo die Soundbar an der Wand montiert werden soll.
- ② Drehen Sie die Schrauben für die Befestigung an der Wand entsprechend der Löcher auf der Schablone ein.
Erkundigen Sie sich bei einem Bauprofi, welche Schrauben für den Baustoff und die Dicke Ihrer Wand geeignet sind.
- ③ Entfernen Sie die Schablone von der Wand.
- ④ Befestigen Sie den im Lieferumfang enthaltenen Abstandhalter auf der Rückseite der Soundbar.

Durch die Befestigung des Abstandhalters entsteht ein Raum für Kabel, die zwischen Soundbar und Wand hindurchgeführt werden können.

- ⑤ Befestigen Sie die Soundbar an der Wand.

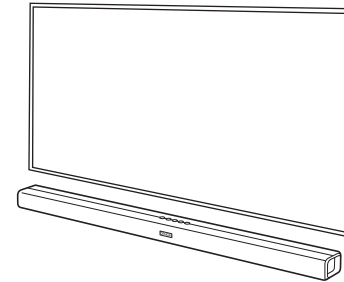

HINWEIS

- Lassen Sie die Montagearbeiten aus Sicherheitsgründen von einem Handwerker durchführen.
- Damit die sichere Verwendung des Gerätes gewährleistet ist, platzieren Sie keine Gegenstände auf dem Gerät und hängen Sie keine Gegenstände an das Gerät.
- Stellen Sie sicher, dass die Anschlusskabel an der Wand befestigt sind, um zu gewährleisten, dass niemand an diesen ziehen oder über diese stolpern kann, um das Gerät dadurch zu Fall zu bringen. Überprüfen Sie nach Beendigung der Montagearbeiten die sichere Befestigung des Gerätes.
- Überprüfen Sie in regelmäßigen Abständen auch die Sicherheit dieses Gerätes und ob die Gefahr besteht, dass es sich eventuell von der Wand lösen könnte.
- Denon übernimmt keinerlei Haftung für Schäden, Verletzungen oder Unfälle, die durch Probleme mit der Montagestelle oder der Befestigungsmethode hervorgerufen werden.



Platzierung des Subwoofers

Platzieren Sie den Subwoofer auf einer ebenen Stelle in der Nähe der Soundbar.

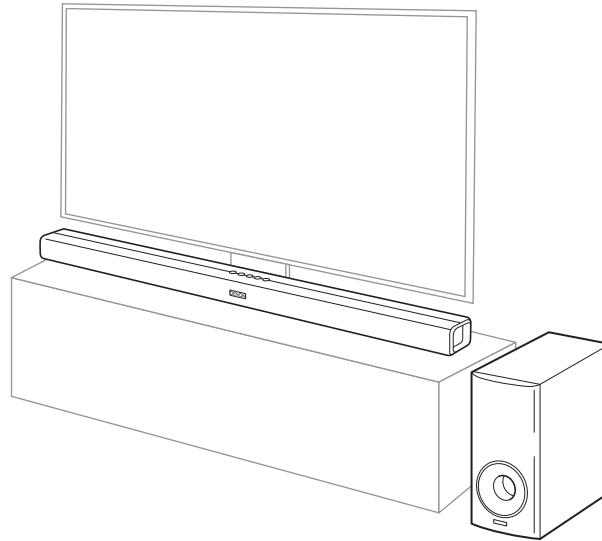

Anschließen eines Fernsehers

Die Anschlussweise des Fernsehers ist von den Anschlüssen und Funktionen des Fernsehers abhängig.



- Aktivieren Sie bei Verwendung eines HDMI-Kabels die HDMI Control-Funktion des Fernsehers, um dieses Gerät an Ihren Fernseher anzuschließen. (Weitere Informationen finden Sie in der Bedienungsanleitung Ihres Fernsehers.)
- Schalten Sie den Lautsprecher des Fernsehers aus oder verringern Sie die Lautstärke, wenn Sie das Gerät verwenden.
- Die Verbindung über ein HDMI-Kabel wird empfohlen, kann jedoch auch ohne ein HDMI-Kabel hergestellt werden.

HINWEIS

- Überprüfen Sie, ob bei der Herstellung der Verbindung alle Geräte ausgeschaltet sind.
- Stecken Sie kein Netzkabel ein, bevor alle Geräte verbunden wurden.



Anschlussweise 1: Der Fernseher verfügt über einen HDMI-Anschluss und ist kompatibel mit der ARC-Funktion (Audio Return Channel)

Verwenden Sie das mitgelieferte HDMI-Kabel für den Anschluss dieses Gerätes an einem Fernseher mit ARC-Funktion.

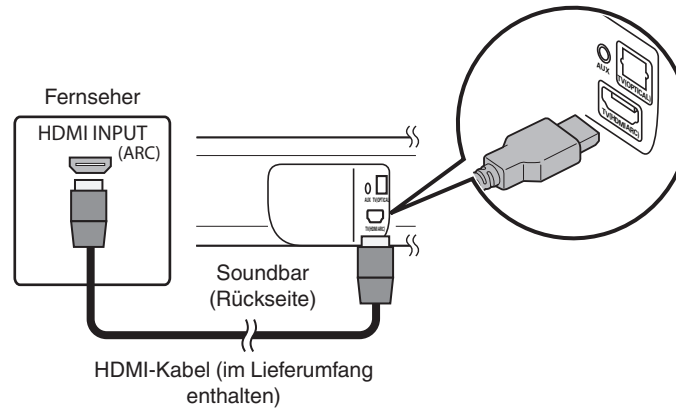

- Der Fernseher muss ARC-kompatibel sein.



Anschlussweise 2: Der Fernseher verfügt über einen HDMI-Anschluss und ist inkompatibel mit der ARC-Funktion/TV verfügt über einen optischem digitalen Anschluss

Verwenden Sie die mitgelieferten HDMI-Kabel und optischen digitalen Kabel für den Anschluss dieses Gerätes an Ihren Fernseher.

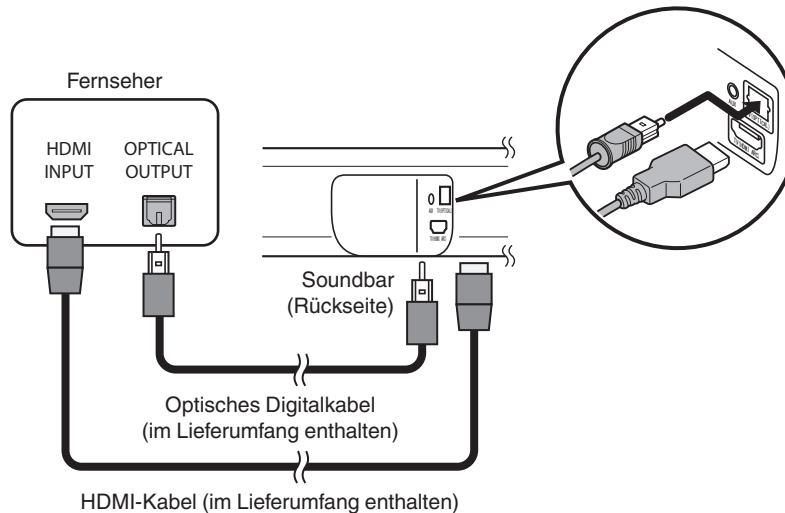

- Achten Sie darauf, dass das optische Digitalkabel korrekt und entsprechend der Form des Anschlusses eingesteckt wird.



Anschlussweise 3: Der Fernseher verfügt über einen HDMI-Anschluss und ist inkompatibel mit der ARC-Funktion/ TV verfügt über einen analogen Anschluss

Verwenden Sie die mitgelieferten HDMI-Kabel und ein handelsübliches 3,5-mm-Stereo-Audiokabel für den Anschluss dieses Gerätes an Ihren Fernseher.

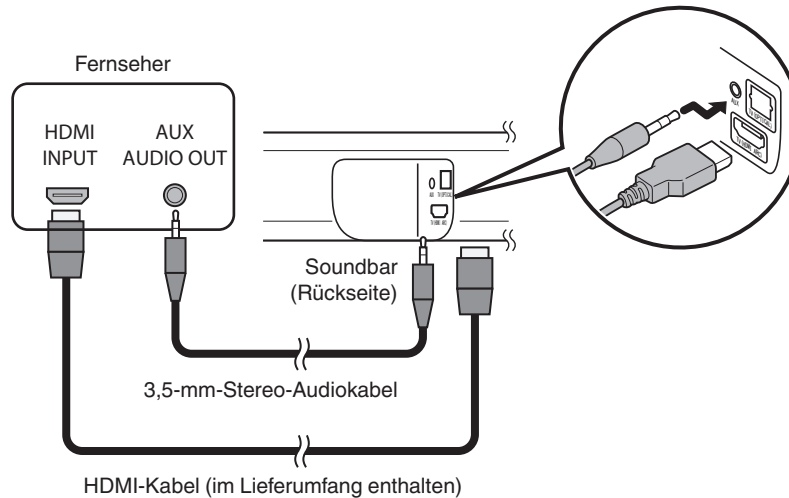

Anschluss der Netzkabel

Wenn alle Anschlüsse hergestellt wurden, schließen Sie den Netzstecker an die Steckdose an.

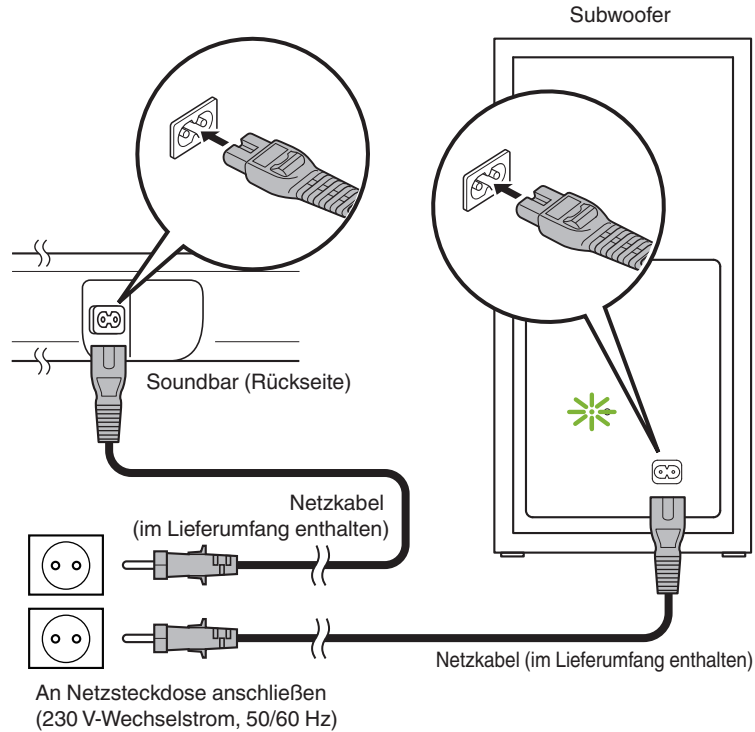

Fernsehen, Filme und Musik genießen

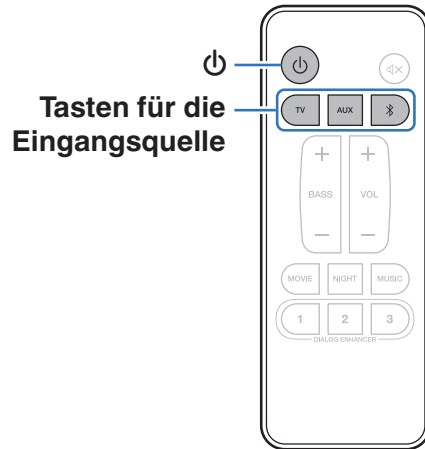

- 1** Schalten Sie die Stromversorgung des Fernsehers und der angeschlossenen Komponenten ein.
- 2** Drücken Sie ⏻ zum Einschalten des Gerätes.
- 3** Drücken Sie auf die Taste für die Eingangsquelle.
- 4** Aktivieren Sie die Wiedergabe am angeschlossenen Gerät.

Weitere Informationen finden Sie in der jeweiligen Bedienungsanleitung für das Gerät.















- Verbinden Sie einen HDMI-kompatiblen Fernseher und dieses Gerät über HDMI und aktivieren Sie die HDMI Control-Funktion, um jeweils beide Geräte gemeinsam zu steuern. (📖 S. 32)



Tabelle zu LED-Statusmeldungen

Status-LEDs ändern sich in Abhängigkeit von der Eingangsquelle, dem Eingangssignal etc.

LED-Anzeige	Status
	Gerät ausgeschaltet/im Standby-Modus
	Während des Startens
	Eingangsquelle: Bluetooth
	Eingangsquelle: HDMI (ARC)
	Eingangsquelle: OPTICAL
	Eingangsquelle: ANALOG

LED-Anzeige	Status
	Eingangsquelle: HDMI (ARC) Audiosignal: PCM
	Eingangsquelle: HDMI (ARC) Audiosignal: Dolby
	Eingangsquelle: HDMI (ARC) Audiosignal: DTS
	Eingangsquelle: OPTICAL Audiosignal: PCM
	Eingangsquelle: OPTICAL Audiosignal: Dolby
	Eingangsquelle: OPTICAL Audiosignal: DTS



- Das Audiosignal wird nicht angezeigt, wenn "Bluetooth" die gewählte Eingangsquelle ist.



Wiedergabe von Musik von einem Bluetooth-Gerät

Sie können auf Bluetooth-Geräten wie Smartphones, digitalen Musik-Playern usw. gespeicherte Musikdateien über dieses Gerät anhören, indem Sie das Gerät mit dem Bluetooth-Gerät koppeln.

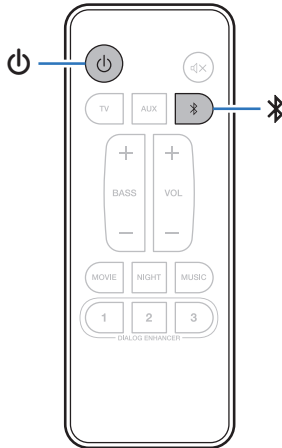

Erstmaliges Koppeln eines Bluetooth-Geräts

Koppeln Sie ein Bluetooth-Gerät mit diesem Gerät.

Diese Kopplung muss für jedes Bluetooth-Gerät nur einmal durchgeführt werden.



- 1 Drücken Sie  zum Einschalten des Gerätes.**
- 2 Drücken Sie , um "Bluetooth" als Eingangsquelle auszuwählen.**
- 3 Aktivieren Sie die Bluetooth-Einstellungen an Ihrem Bluetooth-Gerät.**
Schaltet bei der ersten Verwendung in den Kopplungsmodus.
- 4 Wählen Sie "DHT-S316" aus der auf dem Bildschirm des Bluetooth-Geräts angezeigten Geräteliste aus.**
Die Status-LED-Anzeige leuchtet blau und dieses Gerät sowie das Bluetooth-Gerät werden miteinander gekoppelt.



- Die Kopplung wird abgebrochen, wenn das Netzkabel entfernt wird. Führen Sie die Kopplung erneut aus.



Kopplung mit anderen Bluetooth-Geräten

- 1 Drücken Sie  zum Einschalten des Gerätes.**
- 2 Drücken Sie , um "Bluetooth" als Eingangsquelle auszuwählen.**
- 3 Aktivieren Sie die Bluetooth-Einstellungen an Ihrem Bluetooth-Gerät.**
- 4 Drücken Sie  auf diesem Gerät, bis die Status-LED-Anzeige blau blinkt.**
- 5 Wählen Sie "DHT-S316" aus der auf dem Bildschirm des Bluetooth-Geräts angezeigten Geräteliste aus.**
Die Status-LED-Anzeige leuchtet blau und dieses Gerät sowie das Bluetooth-Gerät werden miteinander gekoppelt.



- Dieses Gerät kann mit bis zu 8 Bluetooth-Geräten gekoppelt werden. Wenn Sie ein 9. Bluetooth-Gerät koppeln, wird dieses anstelle des ältesten registrierten Geräts registriert.
- Die Kopplung wird abgebrochen, wenn das Netzkabel entfernt wird. Führen Sie die Kopplung erneut aus.

Wiedergabe von Musik mit einem gekoppelten Bluetooth-Gerät

- 1 Drücken Sie  zum Einschalten des Gerätes.**
- 2 Drücken Sie , um "Bluetooth" als Eingangsquelle auszuwählen.**
- 3 Aktivieren Sie die Bluetooth-Einstellungen an Ihrem Bluetooth-Gerät.**
- 4 Drücken Sie .**
Die Status-LED-Anzeige leuchtet blau und die Verbindung mit dem zuletzt verbundenen Bluetooth-Gerät wird hergestellt. Wird die Verbindung unterbrochen, dann verbinden Sie die Geräte erneut.
- 5 Spielen Sie Musik über eine App auf Ihrem Bluetooth-Gerät ab.**



Einstellungen

Führen Sie die unten beschriebenen Schritte nach Bedarf durch und nehmen Sie die Einstellungen entsprechend vor.

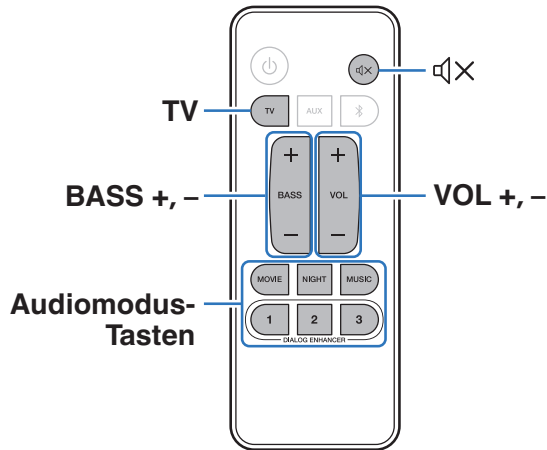

Einstellung der Lautstärke

1 Verwenden Sie VOL + oder VOL – zur Anpassung der Lautstärke.

Die LED der ausgewählten Eingangsquelle blinkt bei jedem Tastendruck einmal.

Einstellen der Lautstärke des Subwoofers

1 Verwenden Sie BASS + oder BASS – zur Anpassung der Subwoofer-Lautstärke.

Die LED der ausgewählten Eingangsquelle blinkt bei jedem Tastendruck einmal.



Auswählen eines Audiomodus

1 Drücken Sie die Audiomodus-Taste, um einen Audiomodus auszuwählen.

Die Status-LED-Anzeige blinkt einmal lila.

MOVIE (Standard):	Genießen Sie einen Surround-Klang wie im Kino.
NIGHT:	Komprimiert den Dynamikbereich (Unterschied zwischen lauten und leisen Tönen), um die Audiowiedergabe bei niedriger Lautstärke besser verständlich zu machen.
MUSIC:	Tauchen Sie in ein weites, umfassendes Klangfeld ein.
DIALOG ENHANCER 1 - 3:	Stellen Sie die Lautstärke von Dialogen in Filmen oder die Lautstärke des Musikgesangs usw. ein, damit diese besser hervorstechen. Kann in 3 Stufen eingestellt werden. Stellen Sie hier den gewünschten Wert ein.

Vorübergehendes Ausschalten des Tons

1 Drücken Sie .

Die LED der ausgewählten Eingangsquelle blinkt.







- Drücken Sie zum Abbrechen  erneut.

Einrichten des Bluetooth-Standby-Funktion

Ist die Bluetooth-Standby-Funktion eingeschaltet, schaltet sich dieses Gerät automatisch ein, wenn über die gekoppelten Bluetooth-Geräte eine Bluetooth-Verbindung hergestellt wird.

Um diesen Vorgang zu verwenden, muss das Gerät mit diesem Gerät im Voraus gepaart werden.

1 Halten Sie die TV-Taste für mindestens 5 Sekunden gedrückt, bis die Status-LED-Anzeige wie unten angegeben blinkt.

LED-Anzeige	Status
 <input type="radio"/>  <input type="radio"/>	Bluetooth-Standby-Funktion: Ein
 <input type="radio"/>  <input type="radio"/>	Bluetooth-Standby-Funktion: Aus (Standard)



Standby-Automatik-Funktion

Wurden in einem Zeitraum von mindestens 15 Minuten keine Aktionen ausgeführt und es erfolgt keine Audioausgabe, schaltet das Gerät automatisch in den Standby-Modus.

Lautstärkebegrenzungsfunktion

Dieses Gerät ist mit einer Lautstärkebegrenzungsfunktion ausgestattet, die eine zu laute Audioausgabe verhindert. Überschreitet der Lautstärkepegel in ausgeschaltetem Zustand den Wert 18, wird der Lautstärkepegel beim nächsten Einschalten auf 18 gesetzt.



Fehlersuche

Überprüfen Sie beim Auftreten einer Störung zunächst die nachfolgend aufgeführten Punkte:

- 1. Wurden die Anschlüsse richtig vorgenommen?**
- 2. Wird das Gerät so verwendet wie in der Bedienungsanleitung beschrieben?**
- 3. Funktionieren die anderen Komponenten ordnungsgemäß?**

Sollte dieses Gerät nicht einwandfrei funktionieren, überprüfen Sie die entsprechenden Symptome in diesem Abschnitt.

Wenn die Symptome nicht mit den hier beschriebenen Symptomen übereinstimmen, wenden Sie sich an Ihren Fachhändler, da es sich um einen Fehler im Gerät handeln kann. Trennen Sie in diesem Fall das Gerät sofort vom Netz und kontaktieren Sie den Händler, bei dem Sie das Gerät gekauft haben.



Das Gerät lässt sich nicht einschalten oder schaltet sich ab

Die Stromversorgung schaltet sich nicht ein.

- Prüfen Sie, ob der Netzstecker fest in der Steckdose sitzt. (☞ S. 19)
- Wenn Sie die Einheit nicht mit der HDMI-Steuerfunktion des Fernsehers einschalten können, drücken Sie die Taste @, um die Stromversorgung oder die Standby-Funktion der Einheit auf "Ein" zu schalten. (☞ S. 25)

Das Gerät wird automatisch ausgeschaltet.

- Wurden in einem Zeitraum von mindestens 15 Minuten keine Aktionen ausgeführt und es erfolgt keine Audioausgabe, schaltet das Gerät automatisch in den Standby-Modus. (Standby-Automatik-Funktion)

Es ist keine Bedienung über die Fernbedienung möglich

Es ist keine Bedienung über die Fernbedienung möglich.

- Die Batterien sind leer. Ersetzen Sie die Batterien durch neue. (☞ S. 5)
- Verwenden Sie die Fernbedienung in einer Entfernung von 7 m von diesem Gerät und in einem Winkel von 30°. (☞ S. 5)
- Entfernen Sie alle Hindernisse zwischen diesem Gerät und der Fernbedienung.
- Legen Sie die Batterien richtig und entsprechend den Markierungen ⊕ und ⊖ ein. (☞ S. 5)
- Der Fernbedienungssensor des Geräts ist starkem Licht ausgesetzt (direktes Sonnenlicht, Neonlicht usw.). Stellen Sie das Gerät an einem Ort auf, an dem der Fernbedienungssensor nicht starkem Licht ausgesetzt ist.



Es ist kein Ton zu hören

Es ist kein Ton zu hören.

- Kontrollieren Sie sämtliche Geräteanschlüsse. (☞ S. 12)
- Stecken Sie Anschlusskabel vollständig ein.
- Überprüfen Sie, dass Eingangsanschlüsse und Ausgangsanschlüsse nicht vertauscht sind.
- Überprüfen Sie Kabel auf Beschädigungen.
- Überprüfen Sie, ob die richtige Eingangsquelle ausgewählt wurde. (☞ S. 20)
- Regulieren Sie die Lautstärke. (☞ S. 24)
- Stellen Sie sicher, dass die Lautstärke nicht stumm geschaltet ist. (☞ S. 25)

Aus dem Subwoofer kommt kein Ton.

- Gibt es zwischen der Soundbar und dem Subwoofer ein Hindernis, dann entfernen Sie dieses oder platzieren Sie den Subwoofer näher an der Soundbar.
- Überprüfen Sie, ob die Status-LED-Anzeige des Subwoofers grün leuchtet. Leuchten die LEDs nicht, kann dies ein Hinweis dafür sein, dass Soundbar und Subwoofer nicht drahtlos miteinander verbunden sind. Folgen Sie diesen Schritten, um die Verbindung erneut herzustellen.

① Drücken Sie zum Einschalten des Gerätes die Taste .

② Halten Sie die BAR SYNC-Taste des Subwoofers für mindestens 3 Sekunden lang gedrückt.

Die Status-LED-Anzeige des Subwoofers blinkt einmal grün.

③ Halten Sie die Tasten  und + der Soundbar für mindestens 5 Sekunden gedrückt, bis die Status-LED-Anzeige des Subwoofers wie unten angegeben blinkt.

Die drahtlose Verbindung zwischen Soundbar und Subwoofer wird hergestellt. Führen Sie die Schritte ① bis ③ erneut durch, falls die Verbindung nicht hergestellt wird.



Bluetooth-Wiedergabe funktioniert nicht

Kopplung mit einem Bluetooth-Gerät ist nicht möglich.

- Es kann sein, dass die Bluetooth-Funktion des Bluetooth-Gerätes nicht aktiviert ist. Weitere Informationen zum Aktivieren der Bluetooth-Funktion finden Sie in der Bedienungsanleitung des Bluetooth-Geräts.
- Dieses Gerät ist möglicherweise bereits mit einem anderen Bluetooth-Gerät gekoppelt. Wählen Sie dieses Gerät aus der auf dem Bildschirm des Bluetooth-Geräts angezeigten Geräteliste aus.
- Bringen Sie das Bluetooth-Gerät in die Nähe dieses Geräts.
- Schalten Sie das Bluetooth-Gerät aus und wieder ein und versuchen Sie es dann erneut.
- Es kann nur jeweils 1 Bluetooth-Gerät verbunden werden.

Der Ton wird abgeschnitten.

- Bringen Sie das Bluetooth-Gerät in die Nähe dieses Geräts.
- Entfernen Sie sämtliche Hindernisse zwischen dem Bluetooth-Gerät und diesem Gerät.
- Um elektromagnetische Interferenzen zu vermeiden, stellen Sie dieses Gerät nicht in der Nähe von Mikrowellengeräten, WLAN-Geräten und anderen Bluetooth-Geräten auf.
- Koppeln Sie das Bluetooth-Gerät erneut. (☞ [S. 22](#))

Die HDMI Control-Funktion funktioniert nicht

Die HDMI Control-Funktion funktioniert nicht.

- Sie können keine Geräte bedienen, die nicht mit der HDMI Control-Funktion kompatibel sind. Darüber hinaus funktioniert die HDMI Control-Funktion je nach angeschlossenen Gerät oder den Einstellungen möglicherweise nicht. Bedienen Sie das externe Geräte in diesem Fall direkt.
- Überprüfen Sie, ob die HDMI Control-Funktion auf allen an das Gerät angeschlossenen Geräten aktiviert ist.



Zurücksetzen auf die Werkseinstellungen

Setzen Sie den Mikroprozessor zurück, wenn das Display nicht normal anzeigt oder wenn Bedienvorgänge nicht ausgeführt werden können. Es werden mehrere Einstellungen auf die Werkseinstellungen zurückgesetzt. Nehmen Sie die Einstellungen erneut vor.

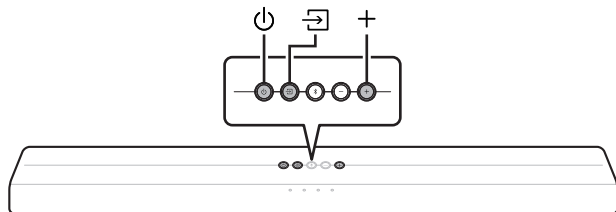

- 1 Drücken Sie ⏻ zum Einschalten des Gerätes.**
- 2 Halten Sie am Hauptgerät die Tasten ⏻, ↶ und + mindestens 5 Sekunden gleichzeitig gedrückt.**
Alle Status-LED-Anzeigen blinken jeweils viermal.
- 3 Warten Sie nach dem Erlöschen der LED etwa 10 Sekunden und drücken Sie anschließend ⏻.**
Nach einem Neustart der Sound Bar werden alle Einstellungen auf die Werkseinstellungen zurückgesetzt.



Informationen zu HDMI

Dieses Gerät unterstützt die folgenden HDMI-Funktionen.

- **ARC-(Audio Return Channel)-Funktion**

Genießen Sie Filme, Musik etc. auf Ihrem Fernseher – einfach über die Verbindung zu diesem Gerät über HDMI und einen ARC-kompatiblen Fernseher.

- **HDMI-Steuerfunktion**

Verbinden Sie einen HDMI-kompatiblen Fernseher und dieses Gerät über HDMI und aktivieren Sie die HDMI Control-Funktion, um jeweils beide Geräte gemeinsam zu steuern.

- Wechsel der Eingangsquelle

Ist der Fernseher eingeschaltet, aktiviert sich dieses Gerät automatisch und schaltet die Eingangsquelle ein.

- Ausschaltkontrolle

Das Ausschalten des Fernsehers ist hiermit verbunden, sodass dieses Gerät sich ebenfalls abschaltet. (Funktioniert nicht, wenn die Eingangsquelle "OPTICAL" oder "Bluetooth" ist.)

- Lautstärkeregelung

Die Lautstärke dieses Gerätes kann mit der Fernbedienung des TV-Gerätes angepasst werden.

- Umschalten des Audioausgabeziels

Wenn dieses Gerät eingeschaltet wird, gibt es TV-Audiosignale aus. Ist dieses Gerät ausgeschaltet, erfolgt die Wiedergabe des Fernsehertons über die Lautsprecher des Fernsehers.

HINWEIS

- Abhängig vom angeschlossenen TV-Gerät sind einige Funktionen möglicherweise nicht verfügbar. Lesen Sie deshalb vorab die Bedienanleitungen der einzelnen Geräte.



Informationen zu Marken



Die Bluetooth®-Wortmarke und die Logos sind eingetragene Marken der Bluetooth SIG, Inc. Jede Nutzung dieser Marken durch die D&M Holdings Inc. erfolgt in Lizenz. Andere Marken und Handelsnamen sind Marken der jeweiligen Besitzer.



Hergestellt unter Lizenz von Dolby Laboratories. Dolby, Dolby Audio und das Doppel-D-Symbol sind Warenzeichen von Dolby Laboratories.



Informationen zu den DTS-Patenten finden Sie unter <http://patents.dts.com>. Hergestellt unter Lizenz von DTS, Inc. DTS, das Symbol, DTS und das Symbol zusammen, sowie Digital Surround sind eingetragene Markenzeichen und/oder Markenzeichen von DTS, Inc. in den Vereinigten Staaten und/oder in anderen Ländern. © DTS, Inc. Alle Rechte vorbehalten.



Die Begriffe HDMI und High-Definition Multimedia Interface sowie das HDMI-Logo sind Warenzeichen oder eingetragene Warenzeichen von HDMI Licensing Inc.



Technische Daten

Soundbar

■ Allgemein

Betriebstemperatur:	5 °C - 35 °C
Netzteil:	230 V Wechselstrom, 50/60 Hz
Leistungsverbrauch:	40 W
Leistungsaufnahme im Standby-Modus:	0,3 W
Leistungsaufnahme im Bluetooth-Modus:	1,6 W
Abtastfrequenz:	32 kHz, 44,1 kHz, 48 kHz
Unterstützte Audioformate:	Linear PCM, Dolby Digital, DTS Digital Surround



■ Abmessungen (Einheit: mm)

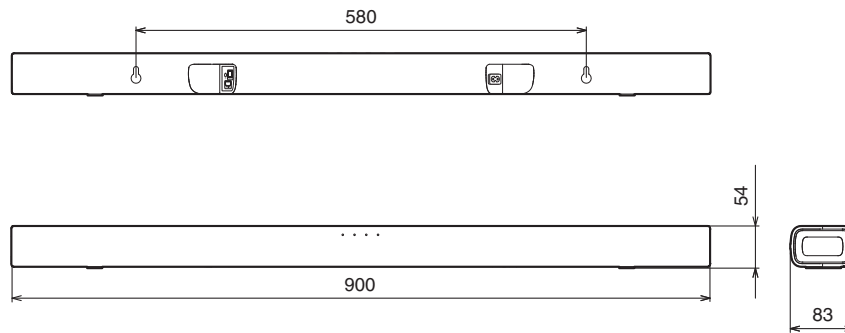

■ Gewicht: 1,8 kg



Subwoofer

■ Allgemein

Betriebstemperatur:	5 °C - 35 °C
Netzteil:	230 V Wechselstrom, 50/60 Hz
Leistungsverbrauch:	40 W
Leistungsaufnahme im Standby-Modus:	0,26 W
Leistungsaufnahme im Bluetooth-Modus:	1,1 W



■ Abmessungen (Einheit: mm)

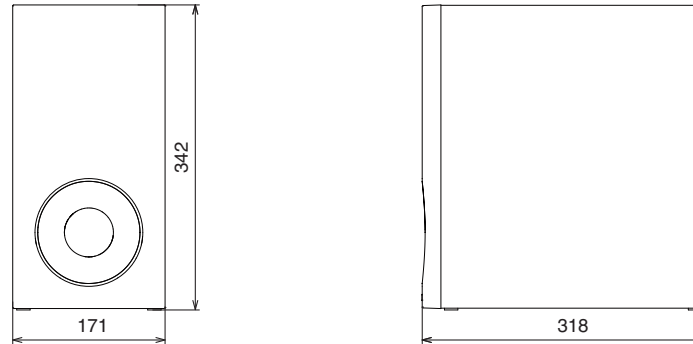

■ Gewicht: 5,2 kg



DENON®

www.denon.com

3520 10647 00AD

Copyright © 2018 D&M Holdings Inc. All Rights Reserved.