

Optix Serie

LCD-Monitor

Optix MAG341CQ (3MA0)

Inhalt

Hinweis zu Urheberrecht und Marken.....	iii
Änderung.....	iii
Technischer Kundendienst.....	iii
Sicherheitshinweise	iv
CE-Konformität.....	vi
FCC-Erklärung zu Funkstörungen, Klasse B	vi
WEEE-Hinweis.....	vii
Informationen zu chemischen Stoffen.....	vii

Erste Schritte 1-1

Lieferumfang	1-2
Monitorstandfuß installieren	1-3
Monitor anpassen.....	1-4
Monitorübersicht.....	1-5
Verbinden des Monitors mit einem PC.....	1-7

OSD-Einstellung 2-1

OSD-Taste	2-2
OSD-Einstellungsmenü.....	2-4

Anhang A-1

Spezifikationen.....	A-2
Voreingestellte Anzeigemodi.....	A-3
Problemlösung.....	A-4

Hinweis zu Urheberrecht und Marken

Copyright © Micro-Star Int'l Co., Ltd. Alle Rechte vorbehalten. Das MSI-Logo ist eine eingetragene Marke von Micro-Star Int'l Co., Ltd. Alle anderen hierin erwähnten Marken und Namen könnten Marken ihrer jeweiligen Inhaber sein. Es wird keine Zusicherung bezüglich der Genauigkeit oder Vollständigkeit zum Ausdruck gebracht oder impliziert. MSI behält sich das Recht vor, ohne Vorankündigung Änderungen an diesem Dokument vorzunehmen.

Änderung

Änderung	Datum
V1.0	2018/06

Technischer Kundendienst

Falls ein Problem mit Ihrem Produkt auftritt und keine der in der Bedienungsanleitung enthaltenen Lösungsansätze dieses behebt, wenden Sie sich bitte an den Laden, in dem Sie das Gerät erworben haben, oder einen örtlichen Händler. Alternativ finden Sie unter <https://www.msi.com/support/> weitere Unterstützung.

Sicherheitshinweise



- ☐ Lesen Sie die Sicherheitshinweise aufmerksam und gründlich durch.
- ☐ Halten Sie sich an sämtliche Hinweise und Warnungen in der Bedienungsanleitung und am Gerät.
- ☐ Überlassen Sie Wartungsarbeiten ausschließlich qualifiziertem Personal.



Bewahren Sie die mitgelieferte Bedienungsanleitung gut auf, damit Sie später darin nachlesen können.



Halten Sie dieses Gerät von Feuchtigkeit und hoher Temperatur fern; andernfalls bestehen Brand- oder Stromschlaggefahr.



Platzieren Sie das Gerät vor dem Einrichten auf einem stabilen, flachen Untergrund.

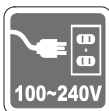

- ☐ Stellen Sie vor dem Anschließen des Gerätes an eine Steckdose sicher, dass sich die Netzspannung innerhalb des sicheren Bereichs befindet und zwischen 100 und 240 V liegt. Entfernen Sie nicht den Schutzerdekontakt am Netzstecker. Das Gerät muss an eine geerdete Steckdose (Schukosteckdose) angeschlossen werden.
- ☐ Trennen Sie die Netzverbindung oder schalten Sie die Steckdose ab, wenn Sie das Gerät längere Zeit nicht nutzen oder unbeaufsichtigt lassen. Auf diese Weise wird kein Strom verbraucht.



Der Gerätelüfter dient der Luftkonvektion und schützt das Gerät vor Überhitzung. Blockieren Sie den Lüfter nicht.



Lassen Sie das Gerät nicht in einer unkontrollierten Umgebung mit einer Lagerungstemperatur von mehr als 60°C oder weniger als -20 °C; andernfalls könnte das Gerät beschädigt werden.

HINWEIS: Die maximale Betriebstemperatur beträgt etwa 40 °C.



Achten Sie bei Reinigung des Gerätes darauf, den Netzstecker zu ziehen. Reinigen Sie das Gerät mit einem weichen Tuch; verzichten Sie auf industrielle chemische Reiniger. Lassen Sie keinesfalls Flüssigkeiten in die Öffnungen des Gerätes gelangen; es besteht Stromschlaggefahr.



Verlegen Sie das Netzkabel so, dass niemand versehentlich darauf treten kann. Stellen Sie nichts auf dem Netzkabel ab.



Halten Sie das Gerät immer von Magnetfeldern und anderen Elektrogeräten fern.



Falls einer der folgenden Fälle eintritt, lassen Sie bitte das Gerät vom Personal des Kundendienstes überprüfen:

- ☐ Die Netzleitung oder der Stecker ist beschädigt.
- ☐ Flüssigkeit ist in das Gerät eingedrungen.
- ☐ Das Gerät wurde Feuchtigkeit ausgesetzt.
- ☐ Das Gerät funktioniert nicht richtig oder Sie können es nicht gemäß Beschreibung in der Bedienungsanleitung in Betrieb setzen.
- ☐ Das Gerät ist heruntergefallen und beschädigt.
- ☐ Das Gerät weist offensichtlich Zeichen eines Schadens auf.

Umweltfreundliche Produktmerkmale

- ☐ Reduzierter Stromverbrauch im Betriebs- und Bereitschaftsmodus
- ☐ Eingeschränkte Verwendung von umwelt- und gesundheitsschädlichen Stoffen
- ☐ Problemlos demontier- und recycelbar
- ☐ Reduzierte Verwendung natürlicher Ressourcen durch Fokussierung auf Recycling
- ☐ Verlängerte Produktlebenszeit durch einfache Aufrüstungen
- ☐ Reduzierte Reststoffproduktion durch Rücknahmeverfahren



Umweltrichtlinie

- ☐ Das Produkt wurde so entwickelt, dass es eine sachgemäße Wiederverwertung von Teilen sowie Recycling-Maßnahmen gewährleistet; daher sollte es am Ende seiner Betriebslebenszeit nicht entsorgt werden.
- ☐ Kontaktieren Sie zum Recycling und Entsorgen von Altgeräten eine autorisierte Sammelstelle in Ihrer Nähe.
- ☐ Machen Sie auf der MSI-Webseite den nächstgelegenen Händler ausfindig; dieser wird Ihnen weitere Informationen zum Recycling bereitstellen.
- ☐ Alternativ können Sie uns bei Fragen zur sachgemäßen Entsorgung sowie zu Rückgabe, Recycling und Demontage von MSI-Produkten auch unter gpcontdev@msi.com erreichen.

★ **Warnung!** Die übermäßige Nutzung von Bildschirmen kann das Sehvermögen beeinträchtigen.

★ **Empfehlungen:**

1. Wenden Sie Ihren Blick alle 30 Minuten 10 Minuten lang vom Bildschirm ab.
2. Kinder unter 2 Jahren sollten nicht auf Bildschirme schauen. Bei Kindern ab 2 Jahren sollte die Bildschirmzeit auf weniger als eine Stunde pro Tag beschränkt werden.

CE-Konformität

Dieses Gerät erfüllt die Anforderungen der Richtlinie des Rates zur Angleichung der Rechtsvorschriften der Mitgliedstaaten bezüglich der elektromagnetischen Verträglichkeit (2014/30/EU), der Niederspannungsrichtlinie (2014/35/EU), der ErP-Richtlinie (2009/125/EG) und der RoHS-Richtlinie (2011/65/EU).

Dieses Produkt wurde getestet und als mit den harmonisierten Standards für IT-Geräte in den Richtlinien des Amtsblatts der Europäischen Union übereinstimmend befunden.



FCC-Erklärung zu Funkstörungen, Klasse B



Diese Ausrüstung wurde getestet und als mit den Grenzwerten für Digitalgeräte der Klasse B gemäß Teil 15 der FCC-Regularien übereinstimmend befunden. Diese Grenzwerte wurden geschaffen, um angemessenen Schutz gegen Störungen beim Betrieb in Wohngebieten zu gewährleisten. Diese Ausrüstung erzeugt, verwendet und kann Hochfrequenzenergie abstrahlen und kann - falls nicht in Übereinstimmung mit den Bedienungsanweisungen installiert und verwendet - Störungen der Funkkommunikation verursachen. Allerdings ist nicht gewährleistet, dass es in bestimmten Installationen nicht zu Störungen kommt. Falls diese Ausrüstung Störungen des Radio- oder Fernsehempfangs verursachen sollte, was leicht durch Aus- und Einschalten der Ausrüstung herausgefunden werden kann, wird dem Anwender empfohlen, die Störung durch eine oder mehrere der folgenden Maßnahmen zu beseitigen:

- Neuausrichtung oder Neuplatzierung der Empfangsantenne(n).
- Vergrößern des Abstands zwischen Gerät und Empfänger.
- Anschluss des Gerätes an einen vom Stromkreis des Empfängers getrennten Stromkreis.
- Wenden Sie sich an den Händler oder einen erfahrenen Radio-/Fernsehtechniker.

Hinweis 1

Ihre Betriebsbefugnis für dieses Gerät kann durch Änderungen oder Modifikationen des Gerätes ohne ausdrückliche Zustimmung von der für die Einhaltung zuständigen Seite ungültig werden.

Hinweis 2

Zur Einhaltung der Emissionsgrenzwerte müssen abgeschirmte Schnittstellenkabel und Netzkabel verwendet werden, sofern vorhanden.

Dieses Gerät erfüllt Teil 15 der FCC-Regularien. Der Betrieb unterliegt den folgenden beiden Voraussetzungen:

1. Das Gerät darf keine schädlichen Interferenzen verursachen.
2. Das Gerät muss jegliche empfangenen Funkstörungen hinnehmen, einschließlich Störungen, die zu unbeabsichtigtem Betrieb führen können.

WEEE-Hinweis

Gemäß der EU-Richtlinie zu elektrischen und elektronischen Altgeräten, Richtlinie 2002/96/EG, die am 13. August 2005 in Kraft trat, dürfen elektrische und elektronische Geräte nicht über den Hausmüll entsorgt werden, und Hersteller entsprechender Geräte sind zur Rücknahme solcher Produkte am Ende ihrer Einsatzzeit gezwungen.



Informationen zu chemischen Stoffen

In Übereinstimmung mit Richtlinien zu chemischen Stoffen, wie der EU-REACH-Verordnung (EG-Verordnung Nr. 1907/2006 des Europäischen Parlaments und des Rates), bietet MSI Informationen zu chemischen Stoffen in den Produkten unter:
https://www.msi.com/html/popup/csr/evmtprtt_pcm.html



1

Erste Schritte

Dieses Kapitel bietet Ihnen Informationen zur Hardwarekonfiguration. Bitte achten Sie beim Anschließen von Geräten darauf, diese vorsichtig zu greifen und ein Antistatik-Armband zur Vermeidung statischer Elektrizität zu verwenden.

Wichtig

- *Die Abbildungen dienen nur der Veranschaulichung. Das Aussehen Ihres Monitors kann abweichen.*
- *Verwenden Sie keine scharfkantigen Gegenstände am Monitor.*

Lieferumfang

1. Monitor
2. Standfuß
3. Standfußbasis mit Schraube
4. Netzkabel
5. HDMI-Kabel
6. DisplayPort-Kabel
7. Kurzanleitung
8. Garantiekarte

- * Wenden Sie sich an Ihre Verkaufsstelle oder Ihren örtlichen Händler, falls etwas fehlen oder beschädigt sein sollte.
- * Der Lieferumfang kann je nach Land variieren.

Monitorstandfuß installieren

1. Bringen Sie den Standfuß am Monitor an.
2. Drücken Sie den Riegel zur Fixierung des Standfußes nach unten.
3. Verbinden Sie die Basis mit dem Standfuß und ziehen Sie die Basisschraube zur Fixierung der Basis fest.

Wichtig

Legen Sie den Monitor auf eine weiche, gepolsterte Oberfläche, damit das Display nicht zerkratzt wird.

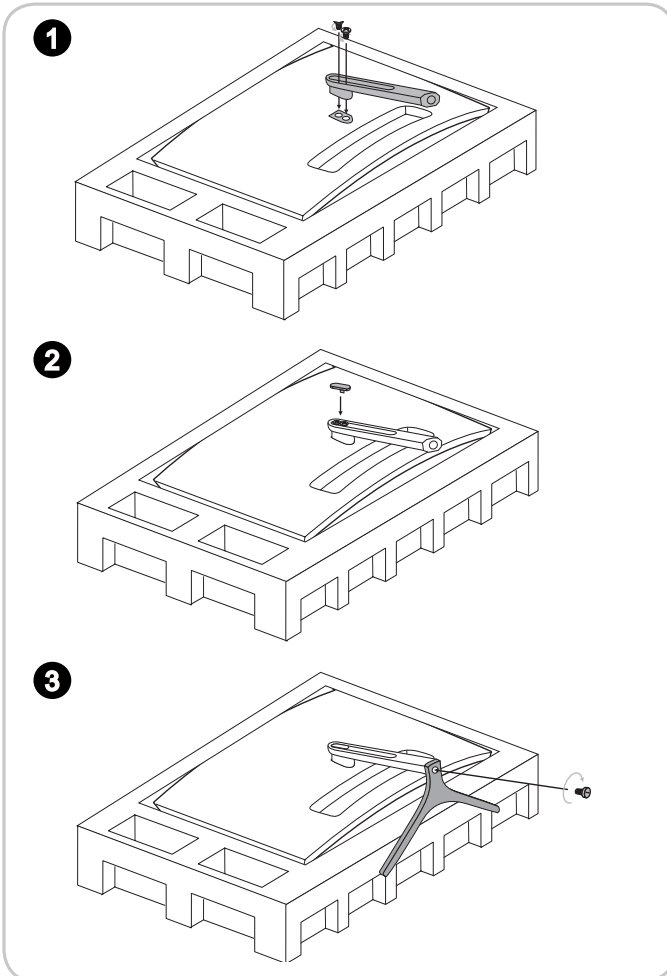

Monitor anpassen

Zur komfortablen Nutzung ist der Monitor mit vielen Anpassungsmöglichkeiten ausgestattet.

Wichtig

Berühren Sie das Bildschirmpanel nicht, wenn Sie den Monitor anpassen.

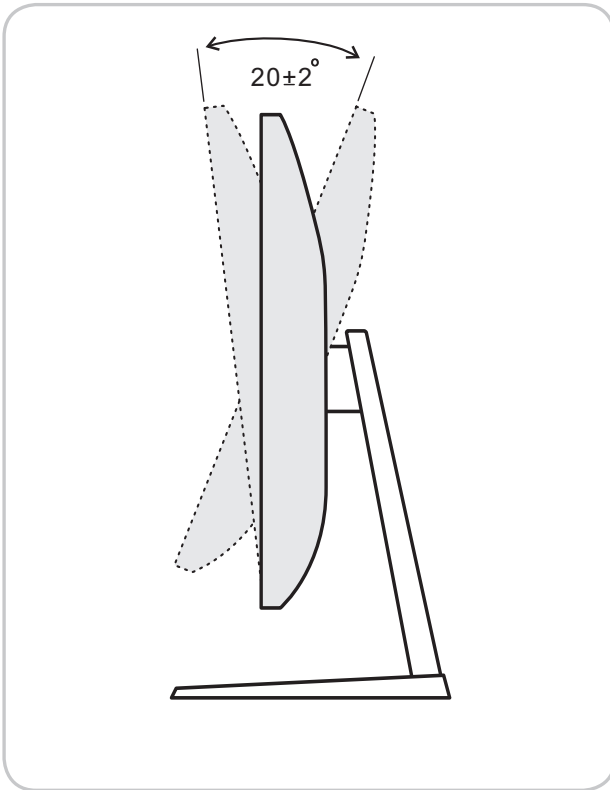

Monitorübersicht

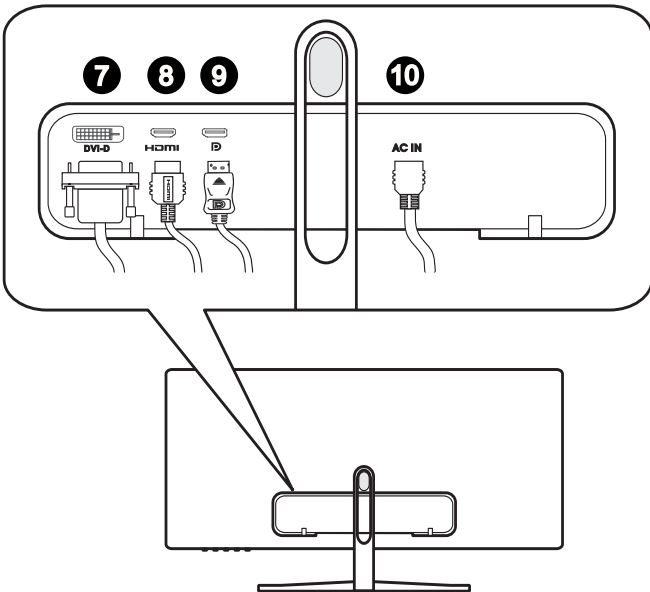
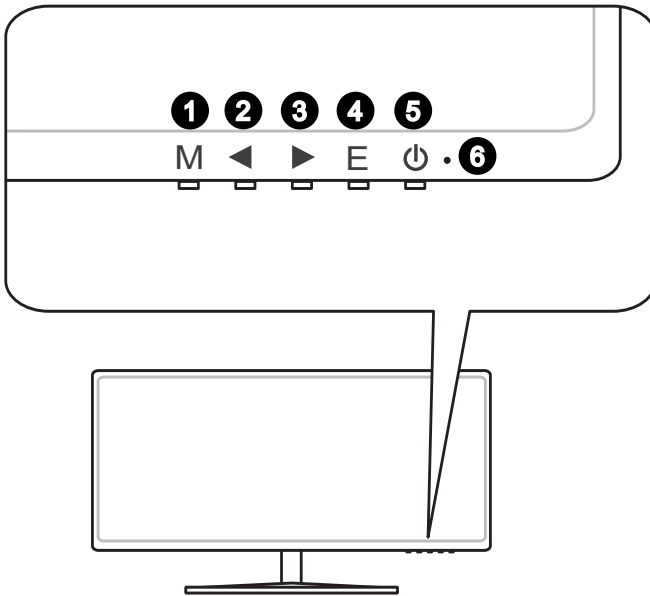

1 Menütaste

2 Auswahltaste links

3 Auswahltaste rechts

4 Eingabetaste

5 Ein-/Austaste

6 LED-Anzeige:
Leuchtet blau: ist eingeschaltet
Blinkt blau: Standby-Modus

7 DVI-Port

8 HDMI-Port  **HDMI**[™]
HIGH-DEFINITION MULTIMEDIA INTERFACE

9 DisplayPort

10 Stromanschluss

Verbinden des Monitors mit einem PC

1. Schalten Sie Ihren Computer aus.
2. Verwenden Sie ein HDMI- oder DisplayPort-Kabel um den Monitor mit Ihrem PC zu verbinden.
3. Schließen Sie das Netzkabel an den Netzanschluss des Monitors an. (Abb. A)
4. Stecken Sie den Stecker des Netzkabels in eine geeignete Steckdose. (Abb. B)
5. Schalten Sie den Monitor ein. (Abb. C)
6. Schalten Sie den Computer ein und wählen Sie die Eingangsquelle im OSD-Menü aus.

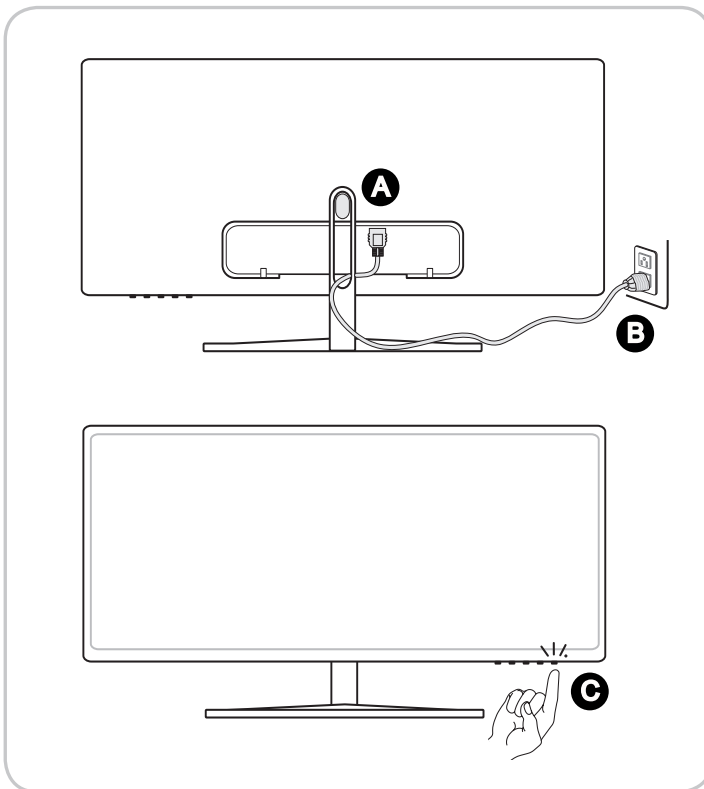



2

OSD-Einstellung

Dieses Kapitel bietet Ihnen wesentliche Informationen zur Einstellung des On-Screen Displays (OSD).

Wichtig







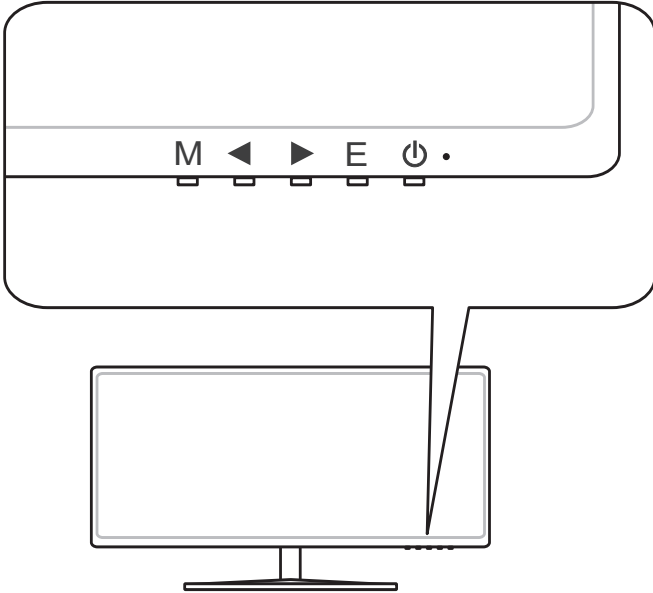



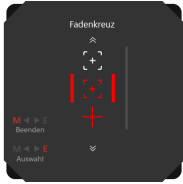

Alle Informationen können ohne Vorankündigung geändert werden.

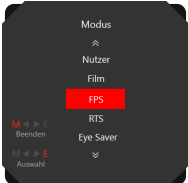
OSD-Taste

Der Monitor ist mit einer OSD-Taste ausgestattet. Hierbei handelt es sich um eine Steuerungstaste, mit der Sie durch das OSD-Menü navigieren können.



Verwenden Sie die OSD Tasten als Hotkeys für Schnelleinstellungen, ohne das OSD-Menü aufrufen zu müssen.

OSD-Taste	Funktion	Grundbedienung
	Fadenkreuz 	<ul style="list-style-type: none"> ■ Drücken Sie die Taste , um diese Einstellungen aufzurufen. ■ Drücken Sie die Taste  oder  zum Wählen. ■ Drücken Sie die Taste E, um zu bestätigen und um die Einstellungen zu beenden.
	Modus 	<ul style="list-style-type: none"> ■ Drücken Sie die Taste , um diese Einstellungen aufzurufen. ■ Drücken Sie die Taste  oder  zum Wählen. ■ Drücken Sie die Taste E, um zu bestätigen und um die Einstellungen zu beenden.
E	Quelle 	<ul style="list-style-type: none"> ■ Drücken Sie die Taste , um diese Einstellungen aufzurufen. ■ Drücken Sie die Taste  oder  zum Wählen. ■ Drücken Sie die Taste E, um zu bestätigen und um die Einstellungen zu beenden.

OSD-Einstellungsmenü

Drücken Sie auf **M**, um das Bildschirmmenü (OSD-Menü) zu öffnen. Im OSD-Menü können Sie mit den Tasten **M** ◀ ▶ **E** Funktionen nach Belieben einstellen.

Diese Bedienungen der OSD-Tasten sind nachstehend aufgeführt.

OSD-Taste	Grundbedienung
M	<ul style="list-style-type: none">▪ Aktuelles Menü beenden
◀	<ul style="list-style-type: none">▪ Funktionsmenüs und -elemente wählen▪ Abwärtsanpassung in Funktionswerten erlauben
▶	<ul style="list-style-type: none">▪ Funktionsmenüs und -elemente wählen▪ Aufwärtsanpassung in Funktionswerten erlauben
E	<ul style="list-style-type: none">▪ Untermenüs aufrufen▪ Auswahl oder Einstellung bestätigen

2-4

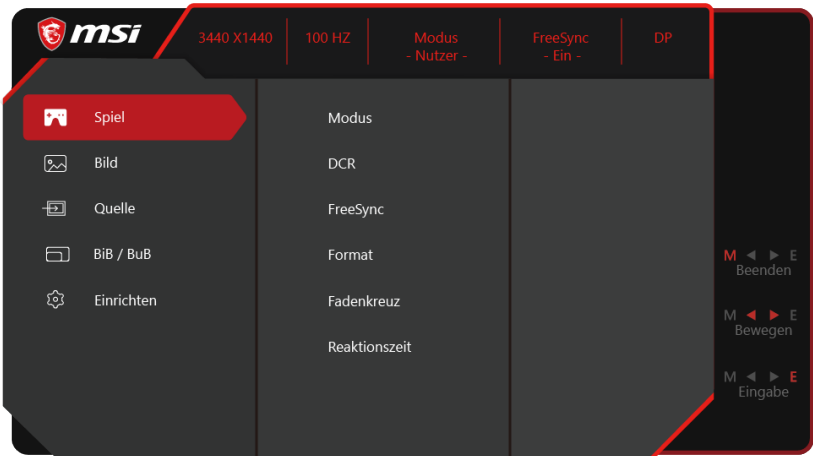

► Spiel

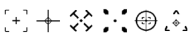
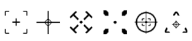
1. Menüebene	2./3. Menüebene	Beschreibung
Modus	Benutzer	Benutzer-Modus (Standard)
	Film	Film-Modus.
	FPS	First-Person-Shooter-Modus
	RTS	Strategiespiel-Modus
	Eye Saver	Modus mit reduziertem Blaulichtanteil
DCR	Ein	Dynamische Kontrastfunktion aktivieren
	Aus	Dynamische Kontrastfunktion deaktivieren
FreeSync	Ein	FreeSync-Funktion aktivieren (Unterstützt von AMD Grafikkarte)
	Aus	FreeSync-Funktion deaktivieren
Format	Auto	Bildformat-Automatik.
	21:9	21:9 Seitenverhältnis.
	4:3	4:3 Seitenverhältnis.
Fadenkreuz		Roter Fadenkreuz-Modus
		Weißer Fadenkreuz-Modus
Reaktionszeit	Ein	OD-Modus aktivieren (Unterstützt von dem Monitor)
	Aus	OD-Modus deaktivieren

► Bild

1. Menüebene	2./3. Menüebene	Beschreibung	
Helligkeit	0-100	Helligkeit einstellen. Helligkeitsstandard ist 90.	
Kontrast	0-100	Kontrast einstellen. Kontraststandard ist 50.	
Farbtemperatur	Kalt	Kalte Farbtemperatur einstellen	
	Warm	Warme Farbtemperatur einstellen	
	Anpassung	R (0-100)	Die Farbe Rot einstellen, Standardwert ist 50.
		G (0-100)	Die Farbe Grün einstellen, Standardwert ist 50.
B (0-100)		Die Farbe Blau einstellen, Standardwert ist 50.	
Gamma	1,8	Farbtonhelligkeit Grau auf 1,8 setzen	
	2,2	Farbtonhelligkeit Grau auf 2,2 setzen	

➤ Quelle

1. Menüebene	Beschreibung
DVI	Wählen Sie die Signalquelle des DVI-Anschlusses aus.
HDMI	Wählen Sie die Signalquelle des HDMI-Anschluss aus.
DP	Wählen Sie die Signalquelle des DP-Anschluss aus.

➤ PIP/PBP

1. Menüebene	2./3. Menüebene	Beschreibung
PIP	Signalquelle	DVI / HDMI / DP
	PIP-Größe	Klein/ Mittel/ Groß
	Position	Oben links/ oben rechts/ unten links/ rechts unten.
	Anzeigewechsel	Anzeigewechsel ermöglicht zwischen primärer und sekundärer Eingabequellen zu wechseln.
PBP	Signalquelle	DVI / HDMI / DP
	Anzeigewechsel	Anzeigewechsel ermöglicht zwischen primärer und sekundärer Eingabequellen zu wechseln.

➤ Einstellung

1. Menüebene	2./3. Menüebene	Beschreibung
Sprache	繁中	
	English	
	Français	
	Deutsch	
	Italiano	
	Español	
	한국어	
	日本語	
	Русский	
	Português	
	(More languages coming soon)	
Transparenz	0-5	Passen Sie Transparenz an. Die Standardtransparenz ist 0.
Ausschalten	Ein	Automatische Stromabschaltung bei fehlendem Signal aktivieren
	Aus	Automatische Stromabschaltung deaktivieren
Zurücksetzen	Ein	Auf Werkseinstellungen zurücksetzen
	Aus	Beenden der Menü-Punkt

A

Anhang

Wichtig

Alle Informationen können ohne Vorankündigung geändert werden.

Spezifikationen

Modell	Optix MAG341CQ	
Größe	34 Zoll	
Krümmung	1800R	
Bildschirmtyp	VA	
Auflösung	3440 x 1440@100Hz	
Seitenverhältnis	21:9	
Helligkeit (Nits)	250	
Kontrastverhältnis	3000:1	
Bildfrequenz	100 Hz	
Reaktionszeit	16 ms (Typisch) 8 ms (GTG)	
Eingangsschnittstelle	DVI x 1, HDMI 2.0 x1, DP x1	
Betrachtungswinkel	178° (H) , 178° (V)	
NTSC	85%	
Oberflächenbehandlung	Blendfrei	
Anzeigefarben	16,7 Mio	
Stromversorgungstyp	Internes Netzteil	
Stromverbrauch (typisch)	60 W	
Stromeingang	AC 100~240 V, 50~60 Hz	
Anpassung (Neigung)	-5° ~ 15°	
VESA-Montage	Ohne	
Abmessungen (W x H x D)	818,4 x 452 x 197,8 mm (Stand + Fuß)	
Nettogewicht	7,1 kg (15,65 lb)	
Umgebung	Betrieb	Temperatur: 0 bis 40 °C Feuchtigkeit: 20 bis 80 %, nicht kondensierend Höhe: 0 ~ 2000 m
	Speicher	Temperatur: -20 bis 60 °C Feuchtigkeit: 20% to 90%, nicht kondensierend

Voreingestellte Anzeigemodi

Auflösung	Optix MAG341CQ		
	DVI	HDMI	DP
640x480 @60Hz	V	V	V
640x480 @72Hz	V	V	V
640x480 @75Hz	V	V	V
800x600 @56Hz	V	V	V
800x600 @60Hz	V	V	V
800x600 @70Hz	V	V	V
800x600 @75Hz	V	V	V
800x600 @100Hz	V	V	V
1024x768 @60Hz	V	V	V
1024x768 @70Hz	V	V	V
1024x768 @75Hz	V	V	V
1024x768 @100Hz	V	V	V
1280x1024 @60Hz	V	V	V
1280x1024 @75Hz	V	V	V
1280x1024 @100Hz	V	V	V
1440x900 @60Hz	V	V	V
1440x900 @100Hz	V	V	V
1680x1050 @60Hz	V	V	V
1680x1050 @100Hz	V	V	V
1920x1080 @60Hz	V	V	V
1920x1080 @100Hz	V	V	V
3440x1440 @60Hz	V	V	V
3440x1440 @100Hz		V	V

Problemlösung

Die Betriebsanzeige-LED ist aus.

- Drücken Sie noch einmal die Ein-/Austaste des Monitors.
- Prüfen Sie, ob das Monitornetzkabel richtig angeschlossen ist.

Es wird kein Bild angezeigt.

- Prüfen Sie, ob die Computergrafikkarte richtig installiert ist.
- Prüfen Sie, ob Computer und Monitor an Steckdosen angeschlossen und eingeschaltet sind.
- Prüfen Sie, ob das Monitorsignalkabel richtig angeschlossen ist.
- Der Computer befindet sich möglicherweise im Bereitschaftsmodus. Drücken Sie eine beliebige Taste zur Aktivierung des Monitors.

Das Bild hat nicht die richtige Größe oder ist nicht zentriert.

Stellen Sie den Computer anhand der Anweisungen unter Voreingestellte Anzeigemodi entsprechend dem Monitor ein.

Es gibt keine Plug-and-Play-Funktionalität.

- Prüfen Sie, ob das Monitornetzkabel richtig angeschlossen ist.
- Prüfen Sie, ob das Monitorsignalkabel richtig angeschlossen ist.
- Prüfen Sie, ob Computer und Grafikkarte Plug-and-Play-kompatibel sind.

Symbole, Schrift und/oder Anzeige sind unscharf, verschwimmen oder haben Farbprobleme.

- Vermeiden Sie den Einsatz von Videoverlängerungskabeln.
- Passen Sie Helligkeit und Kontrast an.
- Passen Sie die RGB-Farbe an oder stimmen Sie die Farbtemperatur ab.
- Prüfen Sie, ob das Monitorsignalkabel richtig angeschlossen ist.
- Prüfen Sie den Signalkabelanschluss auf verbogene Kontakte.

Der Monitor beginnt zu flackern oder zeigt Wellen.

- Ändern Sie die Bildfrequenz entsprechend den Fähigkeiten Ihres Monitors.
- Aktualisieren Sie Ihre Grafikkartentreiber.
- Halten Sie den Monitor von elektrischen Geräten fern, die elektromagnetische Störungen verursachen könnten.