

OLYMPUS®

CYFROWY APARAT
FOTOGRAFICZNY

E-PL6

Instrukcja obsługi

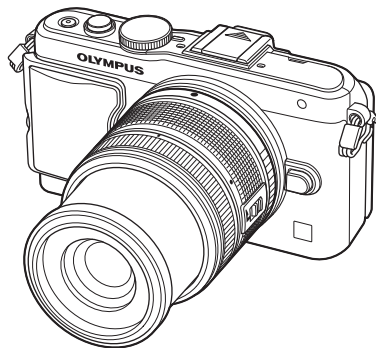

Spis treści

Szybki indeks zadań

1. Przygotowywanie aparatu i wykonywanie operacji
2. Podstawowe operacje
3. Często używane opcje i dostosowania
4. Drukowanie zdjęć
5. Podłączanie aparatu do komputera
6. Inne
7. Bateria i ładowarka
8. Podstawowe informacje o kartach
9. Wymienne obiektywy
10. Informacje/
Akcesoria sprzedawane oddzielnie
11. ZASADY BEZPIECZEŃSTWA

Indeks

- Dziękujemy za zakup cyfrowego aparatu fotograficznego firmy Olympus. Aby optymalnie wykorzystać funkcje swojego nowego aparatu i zapewnić jego jak najdłuższe bezbłędne działanie, przed rozpoczęciem używania zapoznaj się dokładnie z instrukcją obsługi. Zachowaj tę instrukcję obsługi w bezpiecznym miejscu jako źródło informacji w przyszłości.
- Przed przystąpieniem do wykonywania ważnych zdjęć zalecamy wykonanie serii zdjęć próbnych w celu lepszego poznania aparatu i jego funkcji.
- Ilustracje pokazujące ekran i aparat, zawarte w niniejszej instrukcji obsługi, wykonano na etapie projektowania aparatu i mogą się różnić od aktualnego produktu.
- Zawartość poniższej instrukcji obsługi jest oparta na oprogramowaniu firmware w wersji 1.0 dla tego aparatu. Jeśli z powodu aktualizacji oprogramowania firmware aparatu zostaną dodane lub zmienione funkcje aparatu, zawartość instrukcji będzie się różnić. Aby uzyskać najnowsze informacje, należy odwiedzić witrynę firmy Olympus.

Zarejestruj swój produkt na www.olympus.eu/register-product i otrzymaj dodatkowe korzyści od Olympusal!

- Poniższe powiadomienie dotyczy dołączonej lampy błyskowej i jest przeznaczone przede wszystkim dla użytkowników w Ameryce Północnej.

Information for Your Safety

IMPORTANT SAFETY INSTRUCTIONS





When using your photographic equipment, basic safety precautions should always be followed, including the following:

- Read and understand all instructions before using.
- Close supervision is necessary when any flash is used by or near children. Do not leave flash unattended while in use.
- Care must be taken as burns can occur from touching hot parts.
- Do not operate if the flash has been dropped or damaged - until it has been examined by qualified service personnel.
- Let flash cool completely before putting away.
- To reduce the risk of electric shock, do not immerse this flash in water or other liquids.
- To reduce the risk of electric shock, do not disassemble this flash, but take it to qualified service personnel when service or repair work is required. Incorrect reassembly can cause electric shock when the flash is used subsequently.
- The use of an accessory attachment not recommended by the manufacturer may cause a risk of fire, electric shock, or injury to persons.

SAVE THESE INSTRUCTIONS

Oznaczenia stosowane w instrukcji

W instrukcji obsługi używane są poniższe symbole.

 Przestrogi	Istotne informacje na temat zagadnień lub działań, które mogłyby doprowadzić do niesprawności lub nieprawidłowego działania aparatu. Mogą to być także ostrzeżenia przed wykonywaniem czynności, których należy absolutnie unikać.
 Uwagi	Kwestie, o których należy pamiętać, używając aparatu.
 Wskazówki	Przydatne informacje i wskazówki, które pomogą jak najlepiej wykorzystać możliwości aparatu.
	Odniesienia do stron szczegółowo opisujących dane zagadnienie lub zawierających związane z nim informacje.

Szybki indeks zadań 6

Przygotowywanie aparatu i wykonywanie operacji 8

- Nazwy części 8
- Rozpakowywanie zawartości opakowania 10
- Ładowanie i wkładanie baterii... 11
- Wkładanie i wyjmowanie kart.... 12
- Mocowanie obiektywu w aparacie 13
- Mocowanie lampy błyskowej 14
- Włączanie zasilania 15
- Ustawianie daty i godziny 16
- Fotografowanie 17
 - Ustawianie trybu fotografowania 17
 - Robienie zdjęć 17
 - Nagrywanie sekwencji wideo... 19
- Wyświetlanie zdjęć i sekwencji wideo 20
 - Ekran indeksu/kalendarza 20
 - Wyświetlanie zdjęć 20
 - Wyświetlanie sekwencji wideo.. 21
 - Głośność 21
 - Kasowanie zdjęć 21
 - Wybieranie zdjęć 21

Podstawowe operacje 22

- Fotografowanie — podstawowe operacje 22
 - Informacje na monitorze podczas fotografowania 22
 - Zmiana wyświetlanych informacji 23
 - Blokada ostrości 23
- Korzystanie z trybów fotografowania 24
 - Fotografowanie metodą „wyceluj i zrób zdjęcie” (tryb programu **P**) 24

- Wybór wartości przysłony (tryb priorytetu przysłony **A**) 25
- Wybór czasu otwarcia migawki (tryb priorytetu migawki **S**) 26
- Wybór czasu otwarcia migawki i wartości przysłony (tryb ręczny **M**) 26
- Korzystanie z trybu sekwencji wideo (**SO**) 27
- Korzystanie z filtrów artystycznych 28
- Fotografowanie w trybie programów tematycznych 29

■ Korzystanie z opcji fotografowania 31

- Korzystanie z instrukcji na żywo 31
- Sterowanie ekspozycją (kompensacja ekspozycji) 32
- Zmiana jasności obszarów jasnych i ciemnych 32
- Korzystanie z lampy błyskowej (fotografowanie z lampą błyskową) 33
- Wybór pola ustawienia ostrości (Pole AF) 35
- Fotografowanie sekwencyjne/ fotografowanie z samowyzwalaczem 35
- Ramka powiększenia AF/zoom AF 36

■ Podstawowe operacje odtwarzania 38

- Informacje wyświetlane na monitorze podczas odtwarzania 38
- Zmiana wyświetlanych informacji 38
- Odtwarzanie pojedynczych zdjęć 39
- Używanie opcji odtwarzania 40

■ Korzystanie z ekranu dotykowego 43

- Instrukcje na żywo 43
- Tryb fotografowania 43
- Tryb odtwarzania 44
- Dostosowanie ustawień 45

Często używane opcje i dostosowania

46

■ Korzystanie ze sterowania na żywo.....46

Redukowanie poruszenia aparatu (stabilizator obrazu).....47

Opcje przetwarzania (tryb obrazu).....48

Dodawanie efektów do sekwencji wideo.....49

Regulacja barw (balans bieli) ...50

Ustawianie proporcji obrazu51

Jakość zdjęcia (tryb zapisu)52

Regulacja mocy lampy błyskowej (regulacja natężenia błysku).....53

Wybór sposobu mierzenia jasności przez aparat (pomiar)...54

Wybór trybu ustawiania ostrości (tryb AF).....55

Czułość ISO.....56

Automatyczna regulacja ostrości z priorytetem twarzy/automatyczna regulacja ostrości z wykrywaniem źrenic ...56

Opcje dźwięku sekwencji wideo (nagrywanie dźwięku wraz z sekwencją wideo)57

■ Korzystanie z menu.....58

■ Menu fotografowania 1/menu fotografowania 2.....59

Formatowanie karty (Card Setup).....59

Przywracanie ustawień domyślnych (Reset/Myset).....59

Opcje przetwarzania (Picture Mode).....60

Jakość obrazu (◀▶).....62

Ustawianie samowyzwalacza (□/☺).....62

Wykonywanie serii fotografii z różnymi ustawieniami (bracketing).....62

Zapis szeregu ekspozycji w pojedynczym zdjęciu (ekspozycja wielokrotna).....64

Fotografowanie w stałych odstępach czasu (tryb time lapse).....65

Fotografowanie z użyciem lampy błyskowej sterowanej bezprzewodowo.....66

Zoom cyfrowy (Digital Tele-converter).....66

■ Menu odtwarzania.....67

Wyświetlanie obróconych obrazów (📷).....67

Edycja zdjęć.....67

Anulowanie wszystkich zabezpieczeń.....69

Korzystanie z opcji połączenia ze smartfonem (Connection to Smartphone).....70

■ Menu ustawień.....71

🕒 (ustawienie daty/godziny)....71

🗣️ (zmiana języka wyświetlacza).....71

📺 (regulacja jasności monitora).....71

Rec View.....71

⚙️/🗨️ Menu Display.....71

Firmware.....71

■ Korzystanie z menu użytkownika.....72

Przed użyciem menu użytkownika/menu złącza akcesoriów dodatkowych.....72

■ Menu użytkownika.....73

📷 AF/MF.....73

📷 Button/Dial.....73

📷 Release/📷.....74

📷 Disp/📷/PC.....74

📷 Exp/📷/ISO.....76

📷 ⚡ Custom.....77

📷 ⚡/Color/WB.....77

📷 Record/Erase.....78

📷 Movie.....79

📷 📷 Utility.....79

AEL/AFL.....80

Button Function.....81

Oglądanie obrazów z aparatu na ekranie telewizora.....82

Wybieranie ekranu panelu sterowania

(📷 Control Settings).....84



Dodawanie ekranów informacji (Info Settings).....	86	Czyszczenie i sprawdzanie przetwornika obrazu	103
Czas otwarcia migawki w przypadku automatycznego uruchamiania lampy błyskowej [X-Sync.] [Slow Limit]	87	Mapowanie pikseli — kontrola funkcji przetwarzania obrazów	104
Dodawanie efektów do sekwencji wideo [Movie Effect]	87	Bateria i ładowarka	105
Menu złącza akcesoriów dodatkowych	89	Bateria i ładowarka	105
Korzystanie z modułu OLYMPUS PENPAL	89	Korzystanie z ładowarki w innych krajach	105
OLYMPUS PENPAL Share.....	90	Podstawowe informacje o kartach	106
OLYMPUS PENPAL Album	91	Obsługiwane karty pamięci	106
Electronic Viewfinder	91	Wymienne obiektywy	107
Drukowanie zdjęć	92	Dane techniczne obiektywu M.ZUIKO DIGITAL.....	107
Zaznaczanie zdjęć do wydruku (DPOF)	92	Informacje/Akcesoria sprzedawane oddzielnie	110
Tworzenie zamówienia wydruku.....	92	Tryb zapisu i rozmiar pliku/ dostępna liczba zdjęć	110
Usuwanie wszystkich lub wybranych zdjęć z zamówienia wydruku	93	Korzystanie z akcesoriów sprzedawanych oddzielnie	111
Drukowanie bezpośrednie (PictBridge)	93	Celownik elektroniczny (VF-4).....	111
Drukowanie uproszczone	94	Korzystanie z zewnętrznych lamp błyskowych zaprojektowanych do użytkowania z aparatem.....	113
Drukowanie niestandardowe	94	Fotografowanie z użyciem lampy błyskowej sterowanej bezprzewodowo.....	113
Podłączanie aparatu do komputera	96	Inne zewnętrzne lampy błyskowe	114
Instalowanie oprogramowania komputerowego	96	Schemat menu	115
Kopiowanie obrazów do komputera bez oprogramowania OLYMPUS Viewer 3	98	Dane techniczne	120
Inne	99	Schemat systemu	122
Rady i informacje dotyczące fotografowania	99	Podstawowe akcesoria	124
Kody błędów	101	ZASADY BEZPIECZEŃSTWA	125
Czyszczenie i przechowywanie aparatu	103	ZASADY BEZPIECZEŃSTWA	125
Czyszczenie aparatu	103		
Przechowywanie.....	103		

Szybki indeks zadań

Fotografowanie



Fotografowanie z zastosowaniem ustawień automatycznych	▶ iAUTO (IAUTO)	17
Fotografowanie uproszczone z efektami specjalnymi	▶ Filtr artystyczny (ART)	28
Wybór współczynnika proporcji obrazu	▶ Współczynnik proporcji	51
Szybkie dobieranie ustawień do sceny	▶ Tryb programów tematycznych (SCN)	29
Łatwe fotografowanie na profesjonalnym poziomie	▶ Instrukcje na żywo	31
Regulacja jasności zdjęcia	▶ Kompensacja ekspozycji	32
Wykonywanie zdjęć z rozmytym tłem	▶ Instrukcje na żywo	31
	▶ Tryb priorytetu przysłony	25
Wykonywanie zdjęć obiektu w ruchu	▶ Instrukcje na żywo	31
	▶ Tryb priorytetu migawki	26
Wykonywanie zdjęć w prawidłowym kolorze	Balans bieli	50
	▶ Ustawianie balansu bieli jednym przyciśnięciem	51
Przetwarzanie obrazów w celu dopasowania do obiektu/wykonywanie zdjęć czarno-białych	Tryb obrazu	48
	▶ Filtr artystyczny (ART)	28
Gdy nie można ustawić ostrości na obiekcie/ustawianie ostrości na jednym obszarze	Pole AF	35
	▶ Ramka powiększenia AF/zoom AF	36
Ustawianie ostrości na małym punkcie w kadrze/potwierdzanie ustawienia ostrości przed wykonaniem zdjęcia	▶ Ramka powiększenia AF/zoom AF	36
Zmiana kompozycji zdjęcia po ustawieniu ostrości	Blokada ostrości	23
	▶ C-AF+TR (śledzenie AF)	55
Wyłączanie sygnału dźwiękowego	▶ ■)) (sygnał dźwiękowy)	75
Fotografowanie bez lampy błyskowej	▶ Tryb ISO/DIS	56/29
Redukowanie poruszenia aparatu	Stabilizacja obrazu	47
	▶ Anti-Shock	76
	▶ Samowyzwalacz	35
	▶ Kabel zdalnego wyzwalania	124
Fotografowanie obiektów pod światło	Fotografowanie przy użyciu lampy błyskowej	33
	▶ Gradation (Picture Mode)	61
Fotografowanie sztucznych ognii	Fotografowanie przy długiej ekspozycji/czasowe	27
	▶ Tryb programów tematycznych (SCN)	29
Redukcja zaszumienia obrazu	▶ Noise Reduct.	76

Wykonywanie zdjęć, w których białe obiekty nie są zbyt jasne, a czarne zbyt ciemne	Gradation (Picture Mode)	61
	Histogram	23/32
Optymalizowanie monitora/ regulacja barw monitora	► Kompensacja ekspozycji	32
	Regulacja jasności monitora	71
Sprawdzanie ustawionego efektu przed zrobieniem zdjęcia	► Live View Boost	75
	Funkcja podglądu	81
Sprawdzanie orientacji poziomej lub pionowej przed wykonaniem zdjęcia	► Test Picture	81
	Wskaźnik poziomu	23
Dokładne komponowanie zdjęć	► Displayed Grid	75
Powiększanie zdjęć w celu sprawdzenia ostrości	► Auto  (Rec View)	71
	mode2  Close Up Mode)	75
Autoportrety	► Samowyzwalacz	35
Fotografowanie sekwencyjne	► Fotografowanie sekwencyjne	35
Przedłużanie żywotności baterii	► Sleep	75
Zwiększanie liczby zdjęć, które można wykonać	► Tryb zapisu	52

Odtwarzanie/retusz

Przeglądanie zdjęć na ekranie telewizora	► Odtwarzanie na ekranie telewizora	82
Wyświetlanie pokazów slajdów z podkładem muzycznym	► Pokaz zdjęć	42
Rozjaśnianie ciemnych obszarów	► Shadow Adj (JPEG Edit)	68
Korygowanie czerwonych oczu	► Redeye Fix (JPEG Edit)	68
Łatwe drukowanie	► Drukowanie bezpośrednie	93
Profesjonalne odbitki	► Tworzenie zamówienia wydruku	92
Łatwe udostępnianie zdjęć	OLYMPUS PENPAL	89
	Connection to Smartphone	70

Ustawienia aparatu

Przywracanie domyślnych ustawień	► Reset	59
Zapisywanie ustawień	► Myset	59
Zmiana wyświetlanego języka menu	► 	71

Nazwy części

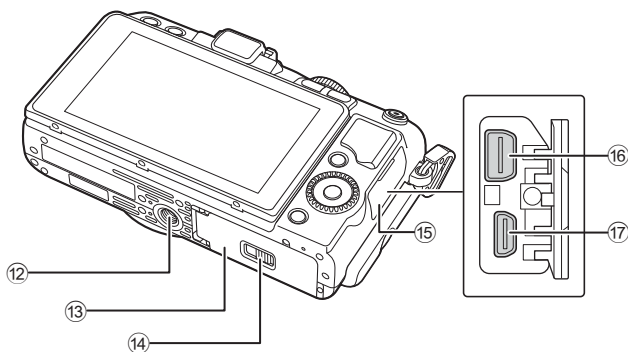
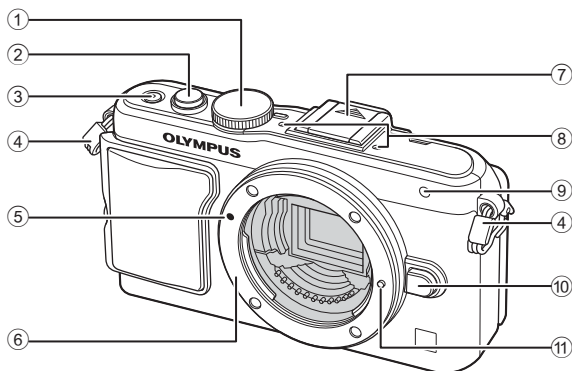

- | | | | |
|---|---|---|--|
| ① | Pokrętko wyboru trybu.....str. 17 | ⑨ | Kontrolka samowyzwalacza/lampka wspomagania AF str. 35/str. 73 |
| ② | Spust migawki.....str. 18, 23 | ⑩ | Przycisk zwalniający obiektyw.....str. 13 |
| ③ | Przycisk ON/OFFstr. 15 | ⑪ | Kolek blokady obiektywu |
| ④ | Oczko paska do noszenia aparatu.....str. 10 | ⑫ | Gwint statywu |
| ⑤ | Symbol mocowania obiektywu.....str. 13 | ⑬ | Pokrywa komory baterii/karty.....str. 11 |
| ⑥ | Bagnet (przed zamontowaniem obiektywu należy zdjąć pokrywę bagnetu) | ⑭ | Blokada komory baterii/kartystr. 11 |
| ⑦ | Pokrywa stopki | ⑮ | Pokrywa złączy |
| ⑧ | Mikrofon stereofoniczny.....str. 57, 69 | ⑯ | Złącze wielofunkcyjne.....str. 82, 93, 96 |
| | | ⑰ | Złącze mikro HDMI (typ D)str. 82 |

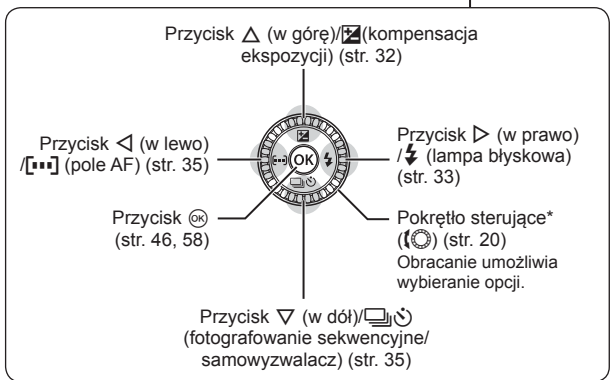
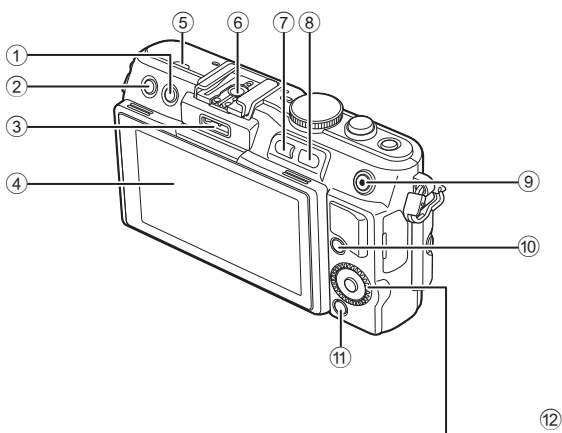

- | | |
|--|---|
| ① Przycisk (kasowanie)str. 21 | ⑧ Przycisk str. 20, 36, 39, 86 |
| ② Przycisk (odtworzenie)str. 20, 39 | ⑨ Przycisk / (sekwencja wideo) , str. 21, 19, 21, 81 |
| ③ Złącze akcesoriów dodatkowych.....str. 72, 89 | ⑩ Przycisk INFO (wyświetlanie informacji)str. 23, 32, 38 |
| ④ Monitor.....str. 22, 38 | ⑪ Przycisk MENUstr. 58 |
| ⑤ Głośnik | ⑫ Klawisze strzałek/ pokrętko sterujące* ()str. 20 |
| ⑥ Stopka.....str. 113 | |
| ⑦ Przycisk Fn / str. 81/str. 20, 39 | |

* W tej instrukcji obsługi ikona reprezentuje czynności wykonywane przy użyciu pokrętła sterującego.

Rozpakowywanie zawartości opakowania

Do aparatu dołączone są wymienione poniżej akcesoria.

Jeżeli brakuje jakiejś pozycji lub jest ona uszkodzona, skontaktuj się ze sprzedawcą, u którego został zakupiony aparat.

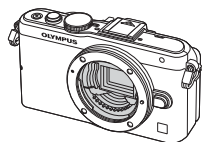

Aparat



Pokrywa bagnetu



Pasek

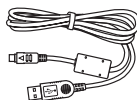

Kabel USB
CB-USB6



Kabel AV
(monofoniczny)
CB-AVC3

- Etui na lampę błyskową
- Płyta CD-ROM z oprogramowaniem komputerowym
- Instrukcja obsługi
- Karta gwarancyjna



Uchwyt aparatu
MCG-4



Lampa błyskowa
FL-LM1



Bateria
litowo-jonowa
BLS-5

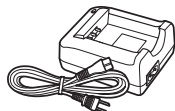

Ładowarka baterii
litowo-jonowych BCS-5

Mocowanie paska

1 Przewlec pasek zgodnie z kierunkiem strzałek.

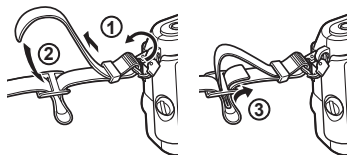

2 Następnie pociągnij mocno pasek, aby go dobrze przymocować.

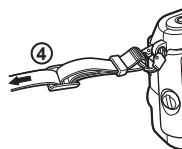

- Przywiąż drugi koniec paska do drugiego otworu w ten sam sposób.

Mocowanie uchwytu

Użyj monety lub podobnego przedmiotu, aby dokręcić śrubę.

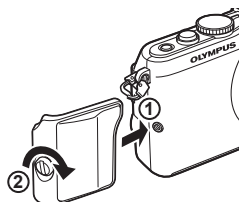

Ładowanie i wkładanie baterii

1 Ładowanie baterii.

Wskaźnik ładowania

	BCS-5
Trwa ładowanie	Świeci na pomarańczowo
Ładowanie zakończone	Wyłączony
Błąd ładowania	Miga na pomarańczowo

(Czas ładowania: maks. 3 godziny 30 minut)

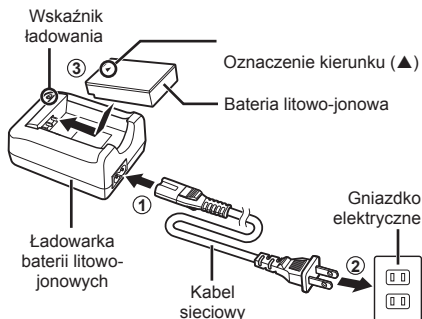

! Przestrogi

- Odłącz ładowarkę po zakończeniu ładowania.

2 Wkładanie baterii.

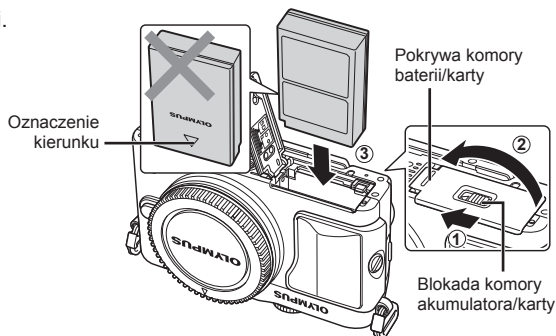

Wymowanie baterii

Przed otwarciem lub zamknięciem pokrywy komory baterii/karty należy wyłączyć aparat. Aby wyjąć baterię, należy najpierw nacisnąć rygiel blokady baterii w kierunku wskazywanym przez strzałkę, a następnie wyjąć baterię.

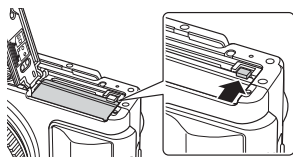

! Przestrogi

- Jeżeli wyjęcie baterii jest niemożliwe, należy skontaktować się z autoryzowanym przedstawicielem lub centrum serwisowym. Nie należy stosować siły.

Uwagi

- Zaleca się przygotować zapasową baterię w przypadku dłuższych sesji fotografowania, na wypadek gdyby używana bateria się rozładowała.
- Zapoznaj się również z rozdziałem „Bateria i ładowarka” (str. 105).

Wkładanie i wyjmowanie kart

1 Wkładanie karty.

- Wsuń kartę tak, aby została zablokowana.
 „Podstawowe informacje o kartach” (str. 106)

Przestrogi

- Przed włożeniem lub wyjęciem karty należy wyłączyć aparat.

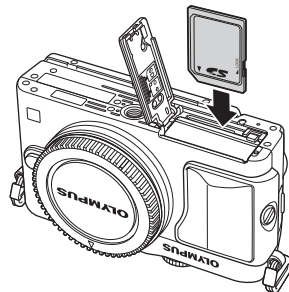

2 Zamykanie pokrywy komory baterii/karty.

- Zamknij pokrywę i przesunij blokadę komory baterii/karty w kierunku wskazywanym przez strzałkę.

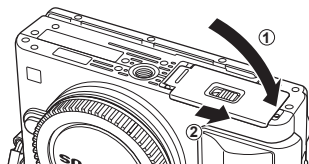

Przestrogi

- Przed rozpoczęciem korzystania z aparatu upewnij się, że pokrywa komory baterii/karty jest zamknięta.

Wymywanie karty

Lekko naciśnij znajdującą się w gnieździe kartę, a zostanie ona wysunięta z gniazda. Wyciągnij kartę.

Przestrogi

- Nie należy wyjmować baterii ani karty, gdy wyświetlany jest wskaźnik zapisu na karcie (str. 22).

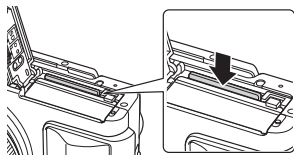

Karty FlashAir i Eye-Fi

Przed użyciem zapoznaj się z dokumentem „Podstawowe informacje o kartach” (str. 106).

Mocowanie obiektywu w aparacie

1 Zamocuj obiektyw w aparacie.

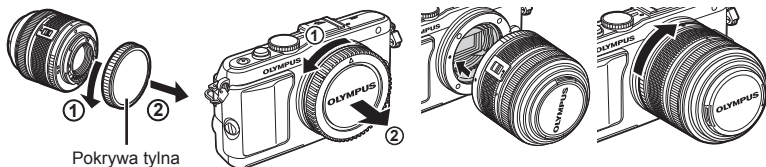

Pokrywa tylna

- Ustaw symbol mocowania obiektywu (czerwony) na aparacie zgodnie z symbolem wyrównawczym (czerwonym) na obiektywie, a następnie wsuń obiektyw do aparatu.
- Obróć obiektyw w kierunku wskazanym przez strzałkę, aż usłyszysz kliknięcie.

! Przewagi

- Należy upewnić się, że aparat jest wyłączony.
- Nie należy naciskać przycisku zwalnającego obiektyw.
- Nie należy dotykać elementów wewnętrznych aparatu.

2 Zdejmij pokrywę obiektywu.

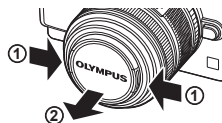

Korzystanie z obiektywu z przełącznikiem ODBLOKIJ

Ze składanych obiektywów z przełącznikiem ODBLOKIJ nie można korzystać po złożeniu. Przekręć pierścień zmiany ogniskowej w kierunku wskazywanym strzałką (1), aby wysunąć obiektyw (2).

Aby wsunąć obiektyw, przekręć pierścień zmiany ogniskowej w kierunku wskazywanym strzałką (4), przesuwając jednocześnie przełącznik ODBLOKIJ (3).

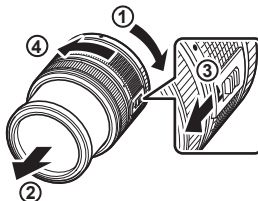

Zdejmowanie obiektywu z aparatu

Naciskając przycisk zwalnający obiektyw, obracaj obiektywem w kierunku wskazywanym strzałką.

Przycisk zwalnający obiektyw

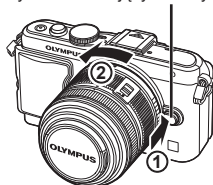

Wymienne obiektywy

Zapoznaj się z rozdziałem „Wymienne obiektywy” (str. 107).

Mocowanie lampy błyskowej

1 Zdejmij pokrywę złącza lampy błyskowej i przymocuj lampę błyskową do aparatu.

- Wsuń lampę błyskową do końca, zatrzymując się, kiedy lampa dotknie tylnej części stopki i zostanie zablokowana.



2 Aby użyć lampy błyskowej, unieś głowicę lampy.

- Kiedy lampa błyskowa nie jest używana, opuść głowicę lampy.

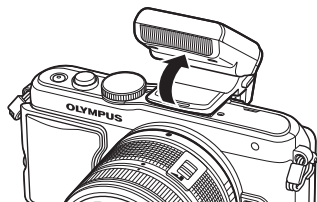

Zdejmowanie lampy błyskowej

Naciśnij przełącznik ODBLOKUJ podczas zdejmowania lampy błyskowej.

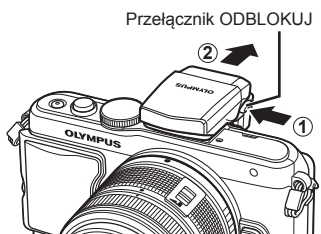

Włączanie zasilania

1 Naciśnij przycisk **ON/OFF**, aby włączyć aparat.

- Po włączeniu aparatu zapali się lampka zasilania (niebieska) i włączy monitor.
- Aby wyłączyć zasilanie, naciśnij ponownie przycisk **ON/OFF**.

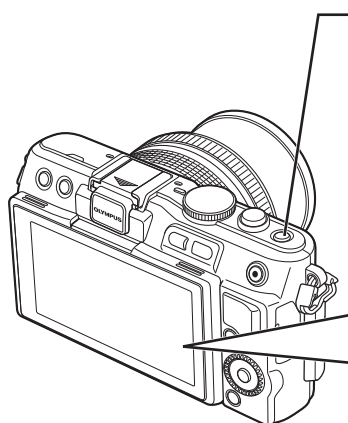

■ Przycisk ON/OFF

■ Monitor

Poziom naładowania baterii

- (zielony): aparat gotowy do fotografowania. Wyświetlany przez ok. 10 sekund po włączeniu aparatu.
- (żółty): niski poziom naładowania baterii.
- (miga na czerwono): naładuj baterię.



Dostępny czas nagrywania
Liczba zdjęć, które można zapisać

Korzystanie z monitora

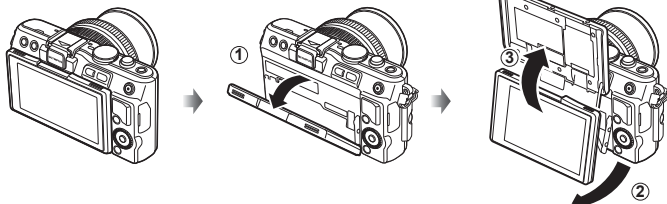

Możesz zmienić kąt monitora.

Po ustawieniu obiektywu w celu wykonania autoportretu kierunku góra/dół na wyświetlaczu zostaną odwrócone.

Tryb uśpienia aparatu

Jeśli przez minutę nie zostaną wykonane żadne operacje, aparat przełączy się w tryb „uśpienia” (gotowości), wyłączając wyświetlacz i anulując wszystkie czynności. Aparat zostanie ponownie włączony po lekkim naciśnięciu dowolnego przycisku (spustu migawki, przycisku itp.). Aparat wyłączy się automatycznie po 5 minutach w trybie uśpienia. Aparat należy włączyć ponownie przed użyciem.

Ustawianie daty i godziny

Data i godzina są zapisywane na karcie razem z obrazami. Do nazwy pliku jest dołączona informacja o dacie i godzinie. Przed rozpoczęciem korzystania z aparatu należy ustawić prawidłową datę i godzinę. Niektórych funkcji nie można używać, jeśli nie ustawiono daty.

1

1 Wyświetl menu.

- Naciśnij przycisk **MENU**, aby wyświetlić menu.

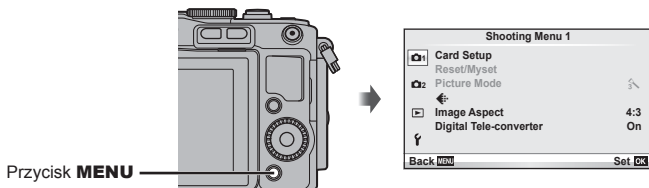

2 Wybierz pozycję [f] na karcie [f] (ustawienia).

- Użyj przycisków Δ ∇ w bloku przycisków strzałek, aby wybrać opcję [f], a następnie naciśnij przycisk \triangleright .
- Wybierz pozycję [f] i naciśnij przycisk \triangleright .

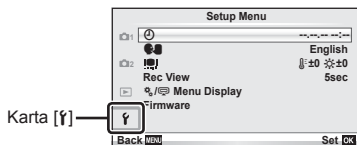

3 Ustaw datę i godzinę.

- Użyj przycisków \triangleleft \triangleright , aby wybrać opcję.
- Użyj przycisków Δ ∇ , aby zmienić wybraną opcję.
- Użyj przycisków Δ ∇ , aby wybrać format daty.

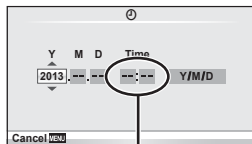

Godzina jest wyświetlana w formacie 24-godzinny.

4 Zapisz ustawienia i zakończ.

- Naciśnij przycisk **OK**, aby ustawić zegar aparatu i wyjść do menu głównego.
- Naciśnij przycisk **MENU**, aby wyjść z menu.

Fotografowanie

Ustawianie trybu fotografowania

Wybierz tryb fotografowania za pomocą pokrętki wyboru trybu.

Wskaźnik Ikona trybu

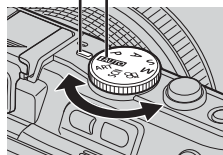

IAUTO	Tryb w pełni automatyczny, w którym aparat automatycznie optymalizuje ustawienia pod kątem bieżącego programu tematycznego. Wszystkie zadania zostaną wykonane przez aparat, co jest wygodne dla początkujących użytkowników.
P	Wartość przysłony i czas otwarcia migawki są automatycznie ustawiane, aby uzyskać najlepsze wyniki.
A	Użytkownik ustawia wartość przysłony. Można wyostrzyć lub zmiękczyć szczegóły ła.
S	Użytkownik ustawia czas otwarcia migawki. Dzięki temu można pokazać złudzenie ruchu obiektów lub uchwycić je bez rozmycia.
M	Użytkownik ustawia czas otwarcia migawki i wartość przysłony. Można wykonywać zdjęcia fajerwerków lub innych ciemnych scen z użyciem długich ekspozycji.
ART	Wybierz filtr artystyczny.
SCN	Wybierz program tematyczny dostosowany do tematyki zdjęcia.
VIDEO	Nagrywaj sekwencje wideo z użyciem ustawienia czasu otwarcia migawki, efektów przysłony i efektów specjalnych sekwencji wideo.

Robienie zdjęć

Najpierw spróbuj wykonywać zdjęcia, stosując pełny tryb automatyczny.

1 Ustaw pokrętkę wyboru trybu na **IAUTO**.

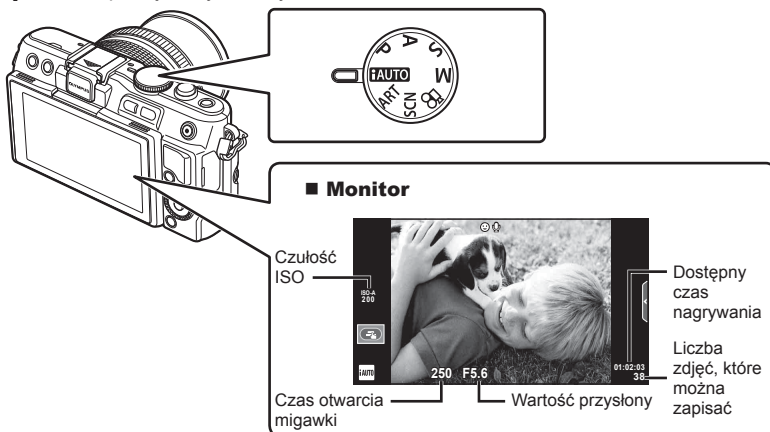

2 Wykadruj ujęcie.

- Należy uważać, aby nie zasłonić obiektywu palcem lub paskiem aparatu.



Chwyt poziomy

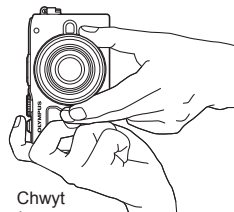

Chwyt pionowy

3 Wyreguluj ostrość.

- Wyświetl fotografowany obiekt na środku monitora i naciśnij lekko spust migawki do pierwszej pozycji (do połowy). Zostanie wyświetlony symbol potwierdzenia ustawienia ostrości (● lub ○), a w miejscu ustawienia ostrości widoczna będzie zielona ramka (pole AF).

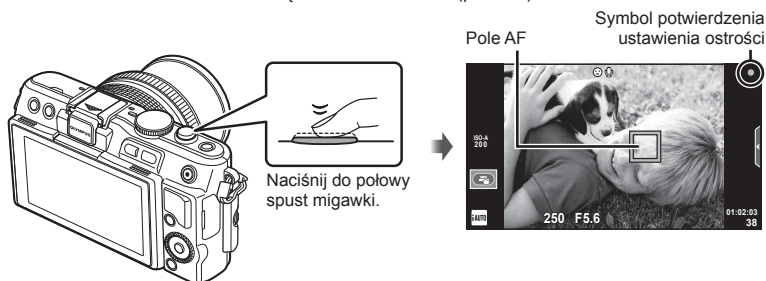

Naciśnij do połowy spust migawki.

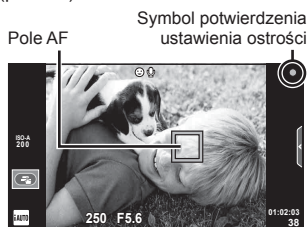

- Wyświetlany jest czas otwarcia migawki, czułość ISO i wartość przystony ustawione automatycznie przez aparat.
- Jeśli wskaźnik ostrości miga, obiekt nie jest ostry. (str. 99)

Naciskanie spustu migawki do połowy i do końca

Spust migawki ma dwa położenia. Lekkie naciśnięcie spustu migawki do pierwszego położenia i przytrzymanie go w nim jest nazywane „naciśnięciem spustu migawki do połowy”, wciśnięcie go do końcowej, drugiej pozycji zaś „naciśnięciem spustu migawki do końca”.



4 Zwolnij migawkę.

- Naciśnij do końca spust migawki.
- Będzie słychać dźwięk migawki, a zdjęcie zostanie zapisane.
- Wykonane zdjęcie zostanie wyświetlone na monitorze.

Uwagi

- Zdjęcia można również wykonywać za pomocą ekranu dotykowego.  „Korzystanie z ekranu dotykowego” (str. 43)

Nagrywanie sekwencji wideo

Nagrywanie sekwencji wideo można wykonywać w dowolnym trybie. Najpierw spróbuj nagrać sekwencję wideo, stosując pełny tryb automatyczny.

1 Ustaw pokrętko wyboru trybu na **▶AUTO**.

2 Naciśnij przycisk , aby rozpocząć nagrywanie.

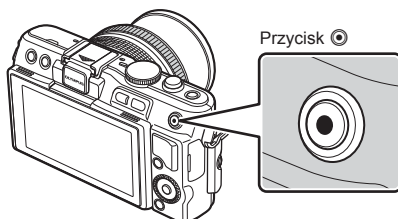

3 Naciśnij ponownie przycisk , aby zakończyć nagrywanie.



Symbol wyświetlany podczas nagrywania

Czas nagrywania

! Prestrogi

- Podczas korzystania z aparatu z matrycą CMOS obiekty w ruchu mogą być zniekształcone z powodu efektu „rolling shutter”. Jest to zjawisko fizyczne pojawiające się podczas rejestrowania obrazów szybko poruszających się obiektów, a także wynikające z poruszania aparatem. Zniekształcenia stają się bardziej widoczne w przypadku korzystania z długich ogniskowych.
- Jeżeli aparat jest używany przez dłuższy czas, temperatura matrycy wzrasta, a na zapisanych zdjęciach mogą pojawić się szумы i przebarwienia. Wyłącz aparat na jakiś czas. Na zdjęciach zapisanych przy dużej czułości ISO mogą pojawić się szумы i przebarwienia. Aparat wyłączy się automatycznie, jeśli temperatura będzie nadal wzrastać.

■ Fotografowanie podczas nagrywania sekwencji wideo

- Naciśnij spust migawki podczas nagrywania sekwencji wideo, aby wstrzymać nagrywanie i wykonać zdjęcie. Po wykonaniu zdjęcia nagrywanie sekwencji wideo zostanie wznowione. Naciśnij przycisk , aby zakończyć nagrywanie. Na karcie pamięci zostaną zapisane trzy pliki: sekwencja wideo sprzed fotografii, fotografia i sekwencja wideo po fotografii.
- Podczas nagrywania sekwencji wideo można wykonać tylko jedno zdjęcie, nie można korzystać z samowyzwalacza i lampy błyskowej.

! Prestrogi

- Rozmiar zdjęcia i jego jakość są niezależne od wielkości klatki sekwencji wideo.
- Automatyczne ustawianie ostrości i pomiar w trybie sekwencji wideo różnią się od używanych do fotografowania.
- Przycisku  nie można używać do nagrania sekwencji wideo w następujących przypadkach: wielokrotna ekspozycja (fotografowanie również niemożliwe)/spust migawki naciśnięty do połowy/fotografowanie z długą ekspozycją lub fotografowanie czasowe/fotografowanie sekwencyjne/panorama/3D/fotografowanie w trybie time lapse

Wyświetlanie zdjęć i sekwencji wideo

1 Naciśnij przycisk .

- Zostanie wyświetlone ostatnie zdjęcie lub ostatnia sekwencja wideo.
- Obróć pokrętkę sterującą, aby wybrać żądane zdjęcie lub sekwencję wideo.

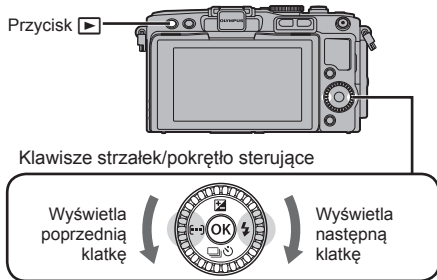



Zdjęcie



Sekwencja wideo

Ekran indeksu/kalendarza

- Aby wyświetlić większą liczbę zdjęć, naciśnij przycisk  podczas odtwarzania pojedynczych zdjęć. Aby rozpocząć odtwarzanie z użyciem kalendarza, naciśnij kilkakrotnie przycisk .
- Naciśnij przycisk , aby wyświetlić wybrany obraz na całym ekranie.





Ekran indeksu



Ekran kalendarza

Wyświetlanie zdjęć

Odtwarzanie w zbliżeniu

- Podczas odtwarzania pojedynczego zdjęcia naciśnij przycisk , aby powiększyć zdjęcie 14x. Naciśnij przycisk , aby powrócić do odtwarzania pojedynczych zdjęć.

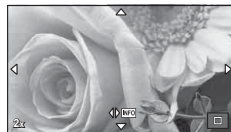

Wyświetlanie sekwencji wideo

- Wybierz sekwencję wideo i naciśnij przycisk **OK**, aby wyświetlić menu odtwarzania. Wybierz opcję [Movie Play] i naciśnij przycisk **OK**, aby rozpocząć odtwarzanie. Aby przerwać wyświetlanie sekwencji wideo, naciśnij przycisk **MENU**.

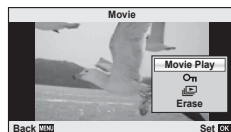

Głośność

Głośność można regulować przy użyciu przycisków Δ i ∇ w trybie odtwarzania pojedynczych zdjęć i sekwencji wideo.



Kasowanie zdjęć

Wyświetl zdjęcie, które chcesz skasować, i naciśnij przycisk **Eraser**. Wybierz opcję [Yes] i naciśnij przycisk **OK**.

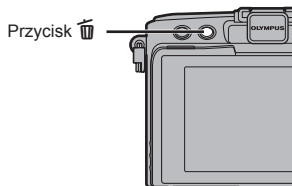

Wybieranie zdjęć

Wybierz zdjęcie. Można także wybrać wiele zdjęć do skasowania lub zabezpieczenia. Naciśnij przycisk **Checkmark**, aby wybrać zdjęcie: na zdjęciu zostanie wyświetlona ikona **Checkmark**. Naciśnij ponownie przycisk **Checkmark**, aby anulować wybór. Naciśnij przycisk **OK**, aby wyświetlić menu wyboru usuwania lub zabezpieczeń.

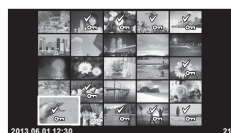

2 Podstawowe operacje

Fotografowanie — podstawowe operacje

Informacje na monitorze podczas fotografowania

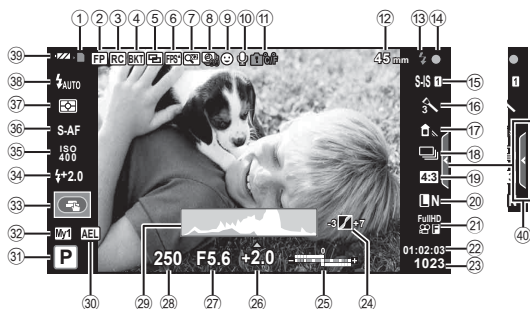

- 1 Wskaźnik zapisu na karcie str. 12
- 2 Tryb Super FP..... str. 113
- 3 Tryb RC str. 113
- 4 Automatyczny bracketing..... str. 62
- 5 Ekspozycja wielokrotna str. 64
- 6 Wysoka liczba klatek na sekundę..... str. 75
- 7 Telekonwerter cyfrowy str. 66
- 8 Fotografowanie w trybie time lapse str. 65
- 9 Priorytet twarzy str. 56
- 10 Dźwięk w sekwencji wideo..... str. 57
- 11 Ostrzeżenie o wewnętrznej temperaturze str. 102
- 12 Lock str. 74
- 13 Ogniskowa str. 109
- 14 Lampa błyskowa str. 33 (miga: trwa ładowanie, świeci: ładowanie zakończone)
- 15 Symbol potwierdzenia ustawienia ostrości str. 18
- 16 Stabilizator obrazu str. 47
- 17 Filtr artystyczny str. 28
- 18 Tryb programów tematycznych..... str. 29
- 19 Tryb obrazu..... str. 48
- 20 Balans bieli str. 50
- 21 Fotografowanie sekwencyjne/ samowyzwalacz str. 35
- 22 Współczynnik proporcji..... str. 51
- 23 Tryb zapisu (zdjęcia)..... str. 52
- 24 Tryb zapisu (sekwencje wideo)..... str. 53
- 25 Dostępny czas nagrywania
- 26 Liczba zdjęć, które można zapisać... str. 110
- 27 Rozjaśnianie i przyciemnianie str. 32
- 28 Góra: sterowanie natężeniem błysku str. 53
- 29 Dół: wskaźnik kompensacji ekspozycji..... str. 32
- 30 Wartość kompensacji ekspozycji... str. 32
- 31 Wartość przysłony str. 24–26
- 32 Czas otwarcia migawki str. 24–26
- 33 Histogram str. 23
- 34 Blokada AE str. 73, 81
- 35 Tryb fotografowania str. 17, 24–30
- 36 Ustawienie Myset..... str. 59
- 37 Fotografowanie za pomocą ekranu dotykowego str. 43
- 38 Sterowanie natężeniem błysku str. 53
- 39 Czulość ISO str. 56
- 40 Tryb AF str. 55
- 41 Tryb pomiaru str. 54
- 42 Tryb fotografowania z lampą błyskową str. 33
- 43 Wskaźnik poziomu naładowania baterii
 - 44 Świeci się (zielony): gotowość do pracy (wyświetlany przez ok. 10 sekund po włączeniu aparatu).
 - 45 Świeci się (zielony): niski poziom naładowania baterii.
 - 46 Miga (czerwony): wymagane ładowanie.
- 47 Przywołanie instrukcji na żywo..... str. 31, 43

Zmiana wyświetlanych informacji

Za pomocą przycisku **INFO** można przełączać informacje wyświetlane na monitorze podczas fotografowania.



Wyświetlanie histogramu

Wyświetlanie histogramu przedstawiającego rozkład jasności na zdjęciu. Oś pozioma pokazuje jasność, a oś pionowa przedstawia liczbę pikseli o danej jasności na zdjęciu. Obszary przekraczające górną granicę są wyświetlane na czerwono, a te poniżej dolnej granicy — na niebiesko. Z kolei obszar mierzony przy użyciu pomiaru punktowego jest wyświetlany na zielono.

Wyświetlanie wskaźnika poziomu

Wskazuje orientację aparatu. Kierunek pochylenia jest wskazywany na pionowym pasku, a kierunek przechylenia na poziomym pasku. Użyj wskaźników poziomu jako odniesienia.

Blokada ostrości

Jeśli aparat nie może ustawić ostrości na wybranym obiekcie w żądanym ujęciu, ustaw blokadę ostrości na obiekcie i ponownie wykadruj ujęcie.

- 1 Ustaw fotografowany obiekt na środku monitora i naciśnij spust migawki do połowy.
 - Sprawdź, czy zapalił się symbol potwierdzenia ustawienia ostrości.
 - Dopóki spust migawki jest naciśnięty do połowy, ostrość jest zablokowana.
- 2 Przytrzymując spust migawki naciśnięty do połowy, wykadruj ujęcie, a następnie naciśnij spust migawki do końca.
 - Naciskając spust migawki do połowy, nie należy zmieniać odległości pomiędzy aparatem i obiektem.



Wskazówki

- Jeśli aparat nie może ustawić ostrości na wybranym obiekcie w żądanym ujęciu nawet po wybraniu blokady ostrości, użyj opcji **[AF-ON]** (Pole AF). „Wybór pola ustawienia ostrości (Pole AF)” (str. 35)

Korzystanie z trybów fotografowania

Fotografowanie metodą „wyceluj i zrób zdjęcie” (tryb programu P)

W trybie **P** aparat automatycznie dostosowuje czas otwarcia migawki i wartość przysłony w zależności od jasności obiektu. Ustaw pokrętko wyboru trybu na **P**.



Tryb fotografowania — P Czas otwarcia migawki Wartość przysłony

- Czas otwarcia migawki i wartość przysłony, wybrane przez aparat, są wyświetlane na ekranie.
- Wyświetlany czas otwarcia migawki i wartość przysłony migają, jeżeli aparat nie może nastawić optymalnej ekspozycji.

Przykładowe wyświetlanie ostrzeżeń (migają)	Stan	Działanie
Wyświetlanie ostrzeżenia migawki 60s i przysłony F2.8.	Obiekt jest zbyt ciemny.	• Użyj lampy błyskowej.
Wyświetlanie ostrzeżenia przysłony 4000 i przysłony F22.	Obiekt jest zbyt jasny.	• Zakres pomiaru aparatu został przekroczony. Wymagany jest filtr ND (służący do korygowania ilości światła).

- Wartość przysłony w chwili migania wskaźnika jest różna w zależności od typu obiektywu i ogniskowej obiektywu.
- W przypadku używania stałego ustawienia [ISO] zmień ustawienie. [ISO] (str. 56)

Przesunięcie programu (Ps)

W trybach **P** i **ART** można wybrać różne kombinacje wartości przysłony i czasu otwarcia migawki bez zmieniania ekspozycji. W tym celu naciśnij przycisk (Δ), a następnie użyj przycisków Δ ∇ . Jest to nazywane przesunięciem programu. Podczas przesunięcia programu przy trybie fotografowania wyświetlany jest symbol „s”. Aby anulować przesunięcie programu, naciśnij i przytrzymaj przyciski Δ ∇ do momentu, gdy symbol „s” przestanie być wyświetlany. Możesz także wyłączyć aparat.







Przesunięcie programu

Przestrogi

- Funkcja przesunięcia programu nie jest dostępna w przypadku stosowania lampy błyskowej.

Wybór wartości przysłony (tryb priorytetu przysłony A)

W trybie **A** użytkownik ustawia wartość przysłony, a aparat automatycznie dobiera czas otwarcia migawki w celu uzyskania optymalnej ekspozycji. Ustaw pokrętko wyboru trybu na **A**.

- Po naciśnięciu przycisku  () użyj przycisków   do wybrania wartości przysłony.
- Większe wartości przysłony (niższe liczby f) zmniejszają głębię obrazu (obszar przed lub za punktem ostrości, który jest ostry), rozmywając szczegóły tła. Mniejsze wartości przysłony (wyższe liczby f) zwiększają głębię obrazu.





Wartość przysłony

Zmiana wartości przysłony

Zmniejszanie wartości przysłony ← → Zwiększanie wartości przysłony
F2 ← F3,5 ← **F5,6** → F8,0 → F16

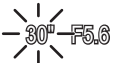
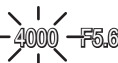
- Wyświetlany czas otwarcia migawki miga, jeżeli aparat nie może nastawić optymalnej ekspozycji.

Przykładowe wyświetlanie ostrzeżeń (migają)	Stan	Działanie
	Obiekt jest niedoświetlony.	<ul style="list-style-type: none">• Zmniejsz wartość przysłony.
	Obiekt jest prześwietlony.	<ul style="list-style-type: none">• Zwiększ wartość przysłony.• Jeśli ostrzeżenie nie znika, zakres pomiaru aparatu został przekroczony. Wymagany jest filtr ND (służący do korygowania ilości światła).

- Wartość przysłony w chwili migania wskaźnika jest różna w zależności od typu obiektywu i ogniskowej obiektywu.
- W przypadku używania stałego ustawienia [ISO] zmień ustawienie.  [ISO] (str. 56)

Wybór czasu otwarcia migawki (tryb priorytetu migawki S)

W trybie **S** użytkownik ustawia czas otwarcia migawki, a aparat automatycznie dobiera wartość przysłony w celu uzyskania optymalnej ekspozycji. Ustaw pokrętko wyboru trybu na **S**.

- Po naciśnięciu przycisku  (Δ) użyj przycisków Δ ∇ do wybrania czasu otwarcia migawki.
- Krótki czas otwarcia migawki spowoduje uchwycenie szybko poruszającego się obiektu bez rozmycia. Długi czas otwarcia migawki powoduje rozmycie szybko poruszającego się obiektu. Rozmycie to nada zdjęciu wrażenie dynamicznego ruchu.





Czas otwarcia migawki

Ustawianie czasu otwarcia migawki

Dłuższy czas otwarcia migawki ← → Krótszy czas otwarcia migawki
 2" ← 1" ← 15 ← **60** → 100 → 400 → 1000

- Wyświetlana wartość przysłony miga, jeżeli aparat nie może nastawić optymalnej ekspozycji.

Przykładowe wyświetlanie ostrzeżeń (migają)	Stan	Działanie
2000  F2.8	Obiekt jest niedoświetlony.	<ul style="list-style-type: none"> Ustaw dłuższy czas otwarcia migawki.
125  F22	Obiekt jest prześwietlony.	<ul style="list-style-type: none"> Ustaw krótszy czas otwarcia migawki. Jeśli ostrzeżenie nie znika, zakres pomiaru aparatu został przekroczony. Wymagany jest filtr ND (służący do korygowania ilości światła).

- Wartość przysłony w chwili migania wskaźnika jest różna w zależności od typu obiektywu i ogniskowej obiektywu.
- W przypadku używania stałego ustawienia [ISO] zmień ustawienie.  [ISO] (str. 56)

Wybór czasu otwarcia migawki i wartości przysłony (tryb ręczny M)

W trybie **M** użytkownik wybiera zarówno wartość przysłony, jak i czas otwarcia migawki. Przy ustawieniu BULB migawka pozostaje otwarta tak długo, jak długo naciśnięty jest spust migawki. Ustaw pokrętko wyboru trybu na **M**, naciśnij przycisk  (Δ), za pomocą przycisków Δ ∇ dostosuj czas otwarcia migawki, a za pomocą przycisków \triangleleft \triangleright dostosuj wartość przysłony.

- Czas otwarcia migawki można ustawić w zakresie od 1/4000 s do 60 s bądź na wartość [BULB] lub [LIVE TIME].

Przestrogi

- Kompensacja ekspozycji nie jest możliwa w trybie **M**.

Wybór zakończenia ekspozycji (długa ekspozycja/fotografowanie czasowe)

Tryb ten przydaje się do fotografowania nocnych krajobrazów i ogni sztucznych. Czasy otwarcia migawki [BULB] i [LIVE TIME] są dostępne w trybie **M**.

Fotografowanie przy długiej ekspozycji (BULB): Migawka jest otwarta tak długo, jak długo naciśnięty jest spust migawki.

Ekspozycja zostaje zakończona po zwolnieniu spustu migawki.

Fotografowanie czasowe (TIME):

Ekspozycja rozpoczyna się po naciśnięciu spustu migawki do końca. Aby zakończyć ekspozycję, naciśnij ponownie spust migawki do końca.

W przypadku używania funkcji [LIVE TIME] podczas fotografowania na monitorze jest wyświetlany postęp ekspozycji. Informacje na monitorze można odświeżyć, naciskając do połowy spust migawki. Ponadto za pomocą funkcji [Live BULB] można wyświetlać ekspozycję zdjęcia podczas fotografowania przy długiej ekspozycji.  „Korzystanie z menu użytkownika” (str. 72)

! Przestrogi

- Czulość ISO dla fotografowania przy długiej ekspozycji na żywo lub fotografowania czasowego na żywo można ustawić w zakresie do ISO 1600.
- Aby zapobiec rozmazywaniu podczas fotografowania z długą ekspozycją, aparat należy umieścić na statywie lub użyć kabla zdalnego wyzwania (str. 124).
- Podczas fotografowania przy długiej ekspozycji niedostępne są następujące funkcje: Fotografowanie sekwencyjne/fotografowanie z samowyzwalaczem/fotografowanie z bracketingiem AE/stabilizator obrazu/bracketing błysku/wielokrotna ekspozycja*
* Wybrano ustawienie inne niż [Off] dla opcji [Live BULB] lub [Live TIME].



Szumy na zdjęciach

Podczas fotografowania przy długich czasach otwarcia migawki na ekranie mogą pojawić się szumy. Efekt ten powstaje, gdy w wyniku wzrostu temperatury przetwornika obrazu lub obwodu zasilania przetwornika obrazu w częściach przetwornika obrazu, które nie są normalnie wystawione na światło, generowany jest prąd. Może się tak również stać przy fotografowaniu z wysokim ustawieniem ISO w wysokiej temperaturze. Aby zmniejszyć poziom szumów, aparat automatycznie włącza funkcję redukcji szumów.  [Noise Reduct.] (str. 76)

Korzystanie z trybu sekwencji wideo ()

Tryb sekwencji wideo () może być używany do nagrywania sekwencji wideo z efektami specjalnymi.

W trybie sekwencji wideo można nagrywać filmy z wykorzystaniem efektów dostępnych w trybach służących do fotografowania. Ustawienia można wybrać za pomocą trybu sterowania na żywo.  „Dodawanie efektów do sekwencji wideo [Movie Effect]” (str. 87)

Podczas nagrywania sekwencji wideo można także dodać efekty powidoku lub powiększyć obszar obrazu. Przed wprowadzeniem tych ustawień dla opcji [Movie Effect] w menu użytkownika należy wybrać ustawienie [On].   [Movie] (str. 79)

Korzystanie z filtrów artystycznych

1 Ustaw pokrętkę wyboru trybu na **ART**.

- Zostanie wyświetlone menu filtrów artystycznych. Wybierz filtr za pomocą przycisków Δ ∇ .
- Naciśnij przycisk \odot lub naciśnij do połowy spust migawki, aby wybrać podświetlony element i wyjść z menu filtrów artystycznych.



2

■ Typy filtrów artystycznych

Pop Art	Cross Process
Soft Focus	Gentle Sepia
Pale&Light Color	Dramatic Tone
Light Tone	Key Line
Grainy Film	Watercolor
Pin Hole	ART BKT (ART bracketing)
Diorama	

2 Wykonaj zdjęcie.

- Aby wybrać inne ustawienie, naciśnij przycisk \odot w celu wyświetlenia menu filtrów artystycznych.

Bracketing filtrów artystycznych

Po każdym naciśnięciu spustu migawki aparat tworzy kopie dla wszystkich filtrów artystycznych. Użyj opcji [\square \triangleright], aby wybrać filtry.

Efekty artystyczne

Filtry artystyczne można modyfikować i istnieje możliwość dodawania efektów. Naciśnięcie przycisku \triangleright w menu filtrów artystycznych powoduje wyświetlenie dodatkowych opcji.

Modyfikowanie filtrów

Opcja I to filtr podstawowy, a opcje II i dalsze dodają efekty zmieniające filtr podstawowy.

Dodawanie efektów*

Miękka ostrość, aparat otworekowy, ramki, białe krawędzie, światło gwiazd, filtr, ton

* Dostępne efekty różnią się w zależności od wybranego filtru.

! **Przestrogi**

- Jeśli dla jakości obrazu wybrane jest ustawienie [RAW], jakość obrazu zostanie automatycznie ustawiona na [L+N+RAW]. Filtr artystyczny zostanie zastosowany tylko na kopii JPEG.
- W zależności od obiektu zmiany tonów mogą być nierówne, efekt może być mniej widoczny lub obraz może stać się bardziej ziarnisty.
- Niektóre efekty mogą nie być widoczne w widoku na żywo lub podczas nagrywania sekwencji wideo.
- Sposób odtwarzania może się różnić w zależności od zastosowanych filtrów, efektów lub ustawień jakości sekwencji wideo.

Fotografowanie w trybie programów tematycznych

1 Ustaw pokrętkę wyboru trybu na **SCN**.

- Zostanie wyświetlone menu programów tematycznych. Wybierz program tematyczny za pomocą przycisków Δ ∇ .
- Naciśnij przycisk \odot lub naciśnij do połowy spust migawki, aby wybrać podświetlony element i wyjść z menu programów tematycznych.



■ Typy trybów programów tematycznych

- | | |
|--------------------|--------------------|
| Portrait | Nature Macro |
| e-Portrait | Candle |
| Landscape | Sunset |
| Landscape+Portrait | Documents |
| Sport | Panorama (str. 30) |
| Night Scene | Fireworks |
| Night+Portrait | Beach & Snow |
| Children | Fisheye Effect |
| High Key | Wide-Angle |
| Low Key | Macro |
| DIS Mode | 3D Photo |
| Macro | |

2 Wykonaj zdjęcie.

- Aby wybrać inne ustawienie, naciśnij przycisk \odot w celu wyświetlenia menu programów tematycznych.

! Prestrogi

- W trybie [e-Portrait] rejestrowane są dwa zdjęcia: zdjęcie niezmienione oraz zdjęcie z użytymi efektami [e-Portrait]. Rejestracja może zająć kilka chwil.
- Efekty [Fisheye Effect], [Wide-angle] i [Macro] są przeznaczone do użytku z opcjonalnymi konwerterami.
- W trybach [e-Portrait], [Panorama] i [3D Photo] nie można nagrywać sekwencji wideo.
- Tryb [3D Photo] podlega następującym ograniczeniom. Zdjęcia w trybie [3D Photo] można wykonywać tylko za pomocą obiektywu 3D. Zdjęć 3D nie można wyświetlać na monitorze aparatu. Do wyświetlania należy używać urządzeń obsługujących wyświetlanie obrazów 3D. Ustawienie ostrości jest zablokowane. Ponadto nie można używać lampy błyskowej ani samowyzwalacza. Rozmiar zdjęcia jest ustawiony na 1920 × 1080. Fotografowanie w trybie RAW jest niedostępne. Pokrycie kadru nie wynosi 100%.

Wykonywanie zdjęć panoramicznych

Po zainstalowaniu dostarczonego oprogramowania komputerowego można przy jego użyciu łączyć zdjęcia w panoramy.  „Instalowanie oprogramowania komputerowego” (str. 96)

- 1 Ustaw pokrętko wyboru trybu na **SCN**.

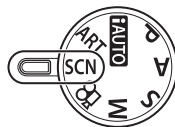

- 2 Wybierz opcję [Panorama] i naciśnij przycisk .

- 3 Użyj przycisków    , aby wybrać kierunek panoramy.

- 4 Wykonaj zdjęcia, korzystając z podziałki do kadrowania ujęcia.

- Ostrość, ekspozycja i inne ustawienia są ustawiane podczas pierwszego zdjęcia.



- 5 Wykonaj pozostałe zdjęcia, kadrując ujęcia tak, aby podziałki pokrywały się z poprzednim zdjęciem.

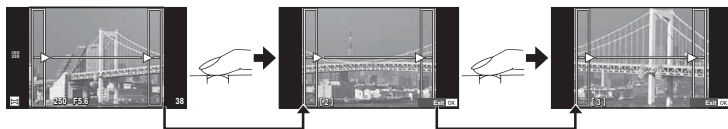



- Panorama może składać się z maksymalnie 10 zdjęć. Po dziesiątym zdjęciu wyświetlany jest wskaźnik ostrzegawczy ()

- 6 Po wykonaniu ostatniego zdjęcia naciśnij przycisk , aby zakończyć serię.

Przestrogi

- Podczas wykonywania zdjęć panoramicznych zdjęcia wykonane wcześniej w celu ustawienia pozycji nie zostanie wyświetlone. Przy pomocy ramek albo innych elementów pomocniczych wyświetlanych na zdjęciach skomponuj zdjęcie tak, aby krawędzie poszczególnych zdjęć zachodziły na siebie w ramach.

Uwagi

- Naciśnięcie przycisku  przed wykonaniem pierwszego zdjęcia przełączy aparat na menu wyboru trybu scenarii. Naciśnięcie przycisku  w trakcie fotografowania zakończy sekwencję zdjęć panoramicznych i umożliwi zapoczątkowanie następnego sekwencji.

Korzystanie z instrukcji na żywo

Instrukcje na żywo są dostępne w trybie iAUTO (**FAUTO**). Podczas gdy iAUTO to tryb w pełni automatyczny, instrukcje ułatwiają dostęp do wielu zaawansowanych technik fotografowania.

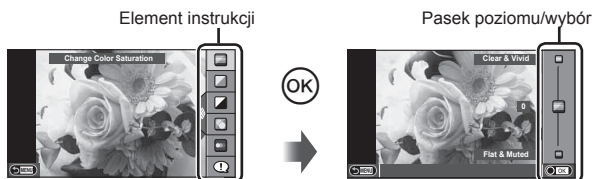

- 1 Ustaw pokrętkę wyboru trybu na **FAUTO**.
- 2 Po naciśnięciu przycisku **Fn** lub **OK** w celu wyświetlenia instrukcji na żywo użyj przycisków Δ ∇ , aby podświetlić daną pozycję, a następnie naciśnij przycisk **OK**, aby ją wybrać.
- 3 Wybierz poziom za pomocą przycisków Δ ∇ .
 - W przypadku wybrania opcji [Shooting Tips] podświetl żądaną pozycję i naciśnij przycisk **OK**, aby wyświetlić opis.
 - Naciśnij spust migawki do połowy, aby wybrać.
 - Efekt wybranego poziomu będzie widoczny na ekranie. Jeśli wybrano opcję [Blur Background] lub [Express Motions], wyświetlacz powróci do normalnego stanu, ale wybrany efekt będzie widoczny na ostatecznym zdjęciu.
- 4 Wykonaj zdjęcie.
 - Ponownie naciśnij spust migawki, aby wykonać zdjęcie.
 - Aby usunąć instrukcje na żywo z wyświetlacza, naciśnij przycisk **MENU**.

! Przestrogi

- Instrukcje na żywo nie są dostępne w trybach **SCN** [Panorama] i [3D Photo].
- Jeśli dla jakości obrazu wybrane jest ustawienie [RAW], jakość obrazu zostanie automatycznie ustawiona na [L+N+RAW].
- Ustawienia instrukcji na żywo nie dotyczą kopii RAW.
- W przypadku niektórych poziomów ustawień instrukcji na żywo zdjęcia mogą mieć ziarnisty wygląd.
- Zmiany poziomów ustawień instrukcji na żywo mogą nie być widoczne na monitorze.
- Wybranie opcji [Blurred Motion] spowoduje obniżenie szybkości klatek.
- W trybie instrukcji na żywo nie można korzystać z lampy błyskowej.
- Zmiany w opcjach instrukcji na żywo anulują poprzednie zmiany.
- Wybór ustawień instrukcji na żywo, które przekraczają ograniczenia pomiarów ekspozycji aparatu, może spowodować wykonanie niedoświetlonych lub prześwietlonych zdjęć.

💡 Wskazówki

- W trybach innych niż **FAUTO** trybu instrukcji na żywo można używać do wprowadzania dokładniejszych ustawień. „Korzystanie ze sterowania na żywo” (str. 46)

Sterowanie ekspozycją (kompensacja ekspozycji)

Naciśnij przycisk  (Δ) i dostosuj kompensację ekspozycji za pomocą przycisków $\triangleleft \triangleright$. Wybierz wartości dodatnie („+”), aby rozjaśnić zdjęcia i ujemne („-”), aby je przyciemnić. Ekspozycję można regulować w zakresie $\pm 3,0$ EV.



! Przestrogi

- Kompensacja ekspozycji nie jest dostępna w trybach **iAUTO**, **M** i **SCN**.

Zmiana jasności obszarów jasnych i ciemnych

Aby wyświetlić okno dialogowe sterowania tonami, naciśnij przycisk  (Δ), a następnie przycisk **INFO**. Za pomocą przycisków $\triangleleft \triangleright$ wybierz poziom tonów. Wybierz opcję niskich tonów, aby przyciemnić obszary ciemne, lub opcję wysokich tonów, aby rozjaśnić obszary jasne.

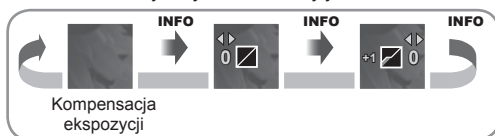

Korzystanie z lampy błyskowej (fotografowanie z lampą błyskową)

W razie potrzeby lampę błyskową można ustawić ręcznie. Lampa błyskowa może być wykorzystana do fotografowania w różnych warunkach.

1 Zamocuj lampę błyskową i unieś głowicę lampy.



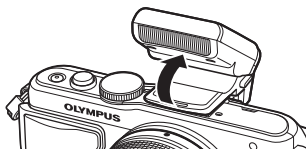





-  „Mocowanie lampy błyskowej” (str. 14)



2 Naciśnij przycisk (▷), aby wyświetlić opcje.

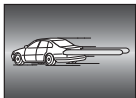

3 Użyj przycisków <◁▷>, aby wybrać tryb fotografowania z lampą błyskową, a następnie naciśnij przycisk .

- Dostępne opcje i kolejność ich wyświetlania zależą od trybu fotografowania.
 „Tryby lampy błyskowej, które można ustawiać za pośrednictwem trybu fotografowania” (str. 34)











AUTO	Błysk automatyczny	Błysk jest wyzwalany automatycznie w warunkach słabego oświetlenia lub oświetlenia od tyłu.
	Błysk dopełniający	Błysk jest wyzwalany zawsze, niezależnie od warunków oświetlenia.
	Lampa błyskowa wyłączona	Błysk nie jest wyzwalany.
	Błysk z redukcją efektu czerwonych oczu	Funkcja ta umożliwia usunięcie efektu czerwonych oczu. W trybach S i M błysk jest zawsze wyzwalany.
	Synchronizacja z długimi czasami migawki (pierwsza kurtyna)	Długi czas otwarcia migawki umożliwia rozjaśnienie słabo oświetlonego tła.
	Synchronizacja z długimi czasami migawki (pierwsza kurtyna)/błysk z redukcją efektu czerwonych oczu	Połączenie synchronizacji z długimi czasami migawki z redukcją efektu czerwonych oczu.
	Synchronizacja z długimi czasami migawki (druga kurtyna)	Błysk jest wyzwalany tuż przed zamknięciem migawki, co tworzy smugi za ruchomymi źródłami światła. 
 	Ręcznie	Dla użytkowników, którzy wolą ręczną obsługę. Naciśnięcie przycisku INFO umożliwi użycie pokrętki do ustawienia poziomu błysku.



4 Naciśnij do końca spust migawki.

Przestrogi

- W trybie  (Błysk z redukcją efektu czerwonych oczu) migawka jest wyzwalana 1 sekundę po błyskach wstępnych. Nie ruszaj aparatem aż do zakończenia wykonywania zdjęcia.
-  (Błysk z redukcją efektu czerwonych oczu) może nie być skuteczny w pewnych warunkach.
- Gdy wyzwalana jest lampa błyskowa, czas otwarcia migawki jest ustawiony na 1/250 sekundy lub dłużej. Przy fotografowaniu obiektu oświetlonego od tyłu jasnym światłem przy użyciu błysku dopełniającego może dojść do prześwietlenia tła.

Tryby lampy błyskowej, które można ustawiać za pośrednictwem trybu fotografowania

Tryb fotografowania	Pełny panel sterowania LV	Tryb fotografowania z lampą błyskową	Czas wyzwolenia błysku	Warunki wyzwolenia błysku	Limit czasu otwarcia migawki
P/A	 AUTO	Błysk automatyczny	Pierwsza kurtyna	Błysk jest wyzwolany automatycznie w ciemności/ gdy obiekt jest oświetlony z tyłu	1/30 s–1/250 s*
		Błysk automatyczny (funkcja redukcji efektu czerwonych oczu)			
		Błysk dopełniający			
		Lampa błyskowa wyłączona	—	—	—
	 SLOW	Synchronizacja z długimi czasami migawki (redukcja efektu czerwonych oczu)	Pierwsza kurtyna	Błysk jest wyzwolany automatycznie w ciemności/ gdy obiekt jest oświetlony z tyłu	60 s–1/250 s*
	 SLOW	Synchronizacja z długimi czasami migawki (pierwsza kurtyna)			
	 SLOW2	Synchronizacja z długimi czasami migawki (druga kurtyna)	Druga kurtyna		
S/M		Błysk dopełniający	Pierwsza kurtyna	Błysk jest wyzwolany zawsze	60 s–1/250 s*
		Błysk dopełniający (redukcja efektu czerwonych oczu)			
		Lampa błyskowa wyłączona	—	—	—
	 2nd-C	Błysk wypełniający/ synchronizacja z długimi czasami migawki (druga kurtyna)	Druga kurtyna	Błysk jest wyzwolany zawsze	60 s–1/250 s*

• Funkcje  AUTO,  można ustawić w trybie **FAUTO**.

* 1/200 s, gdy używana jest zewnętrzna lampa błyskowa (sprzedawana osobno)

Minimalny zakres

Obiektyw może rzucać cień na obiekty znajdujące się blisko aparatu, powodując winietowanie lub nadmierne rozjaśnienie, nawet przy minimalnym natężeniu błysku.

Obiektyw	Odległość, przy której występuje winietowanie
14–42 mm	1,0 m
17 mm	0,25 m
40–150 mm	1,0 m
14–150 mm	Nie jest możliwe używanie lampy błyskowej
12–50 mm	Nie jest możliwe używanie lampy błyskowej

• Aby uniknąć winietowania, można użyć zewnętrznej lampy błyskowej. Aby uniknąć nadmiernej ekspozycji, wybierz tryb **A** lub **M** i wybierz wysoką liczbę f lub zmniejsz czułość ISO.

Wybór pola ustawienia ostrości (Pole AF)

Wybierz, które z 35 pól automatycznej regulacji ostrości ma być użyte do ustawienia ostrości.

- 1 Naciśnij przycisk [•••] (◀), aby wyświetlić opcje pola AF.
- 2 Za pomocą przycisków Δ ▽ ◀ ▶ wybierz opcję wyświetlania pojedynczego pola AF i wybierz jego położenie.
 - Przesunięcie kursora poza ekran spowoduje przywrócenie trybu Wszystkie pola.
 - Można wybrać jeden z 4 następujących typów pól. Naciśnij przycisk **INFO** i użyj przycisków Δ ▽.

Wszystkie pola

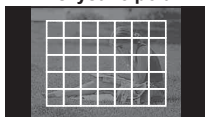

Aparat automatycznie wybierze jedno z pól z pełnego zestawu pól AF.

Pojedyncze pole (Standardowy rozmiar, niewielki rozmiar)



Umożliwia ręczny wybór pola AF. Wybierz rozmiar docelowy [•]s (niewielki), aby dokładniej ograniczyć pozycję ostrości.

Pole grupowe









Aparat automatycznie wybierze jedno z pól AF w wybranej grupie.

Fotografowanie sekwencyjne/fotografowanie z samowyzwalaczem

Przytrzymaj spust migawki naciśnięty do końca, aby wykonać serię zdjęć. Możesz także wykonywać zdjęcia przy użyciu samowyzwalacza.

- 1 Naciśnij przycisk [] (▽), aby wyświetlić menu bezpośrednie.
- 2 Wybierz opcję za pomocą przycisków ◀ ▶ i naciśnij przycisk Ⓞ.

	Zdjęcia pojedyncze	Po naciśnięciu spustu migawki wykonywane są pojedyncze zdjęcia (normalny tryb fotografowania).
	Seryjne H	Po naciśnięciu spustu migawki do końca aparat wykonuje zdjęcia z szybkością około 8 ujęć na sekundę.
	Seryjne L	Po naciśnięciu spustu migawki do końca aparat wykonuje zdjęcia z szybkością około 3,5 ujęć na sekundę.
	Samowyzwalacz 12 s	Naciśnij spust migawki do połowy, aby ustawić ostrość i do końca, aby uruchomić samowyzwalacz. Kontrolka samowyzwalacza zaświeci się na ok. 10 sekund, a następnie będzie migać przez ok. 2 sekundy, po czym zostanie wykonane zdjęcie.
	Samowyzwalacz 2 s	Naciśnij spust migawki do połowy, aby ustawić ostrość i do końca, aby uruchomić samowyzwalacz. Kontrolka samowyzwalacza będzie migać przez ok. 2 sekundy, po czym zostanie wykonane zdjęcie.
	Samowyzwalacz konfigurowalny	Ustaw liczbę klatek do wykonania. Wybierz opcję  , naciśnij przycisk INFO i obróć pokrętkę.

Uwagi

- Aby wyłączyć uaktywniony samowyzwalacz, naciśnij przycisk  (∇).
- W trybach ustawiania ostrości [S-AF] i [MF] ostrość i ekspozycja zostaną zablokowane zgodnie z wartościami dla pierwszego zdjęcia w każdej sekwencji.

Przestrogi

- Jeśli poziom naładowania baterii jest niski i wskaźnik stanu baterii miga podczas fotografowania sekwencyjnego, fotografowanie zostanie przerwane, a wykonane zdjęcia zostaną zapisane na karcie. Mogą nie zostać zapisane wszystkie zdjęcia w zależności od stopnia naładowania baterii.
- Aby wykonać zdjęcie z samowyzwalaczem, należy ustawić aparat na statywie.
- Jeżeli korzystając z samowyzwalacza, naciśniesz spust migawki do połowy, stojąc przed aparatem, zdjęcie może wyjść nieostre.

Ramka powiększenia AF/zoom AF

Podczas regulacji ostrości można powiększyć fragment kadru. Wybór wysokiego współczynnika powiększenia pozwoli na automatyczne ustawienie ostrości na małym obszarze, normalnie objętego przez pole AF. Można także umieścić pole AF w bardziej precyzyjny sposób.

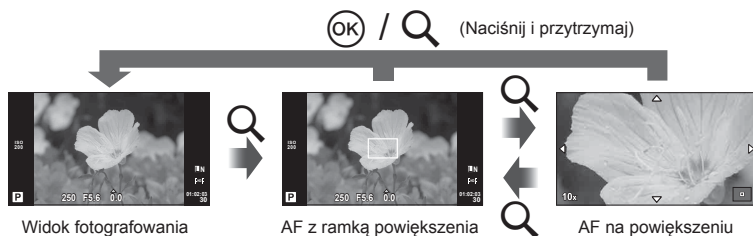

1 Naciśnij przycisk **Q**, aby wyświetlić ramkę powiększenia.

- Jeśli tuż przed naciśnięciem przycisku została automatycznie ustawiona ostrość, ramka powiększenia zostanie wyświetlona w aktualnej pozycji ostrości.
- Użyj przycisków Δ ∇ \langle \rangle , aby ustawić położenie ramki.
- Naciśnij przycisk **INFO** i za pomocą przycisków Δ ∇ wybierz stopień powiększenia.

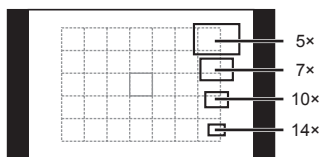

Porównanie ramek AF i ramek powiększenia

2 Naciśnij ponownie przycisk **Q**, aby powiększyć ramkę powiększenia.

- Użyj przycisków Δ ∇ \langle \rangle , aby ustawić położenie ramki.
- Wybierz współczynnik powiększenia, obracając pokrętkę sterującą.

3 Naciśnij do połowy spust migawki, aby rozpocząć automatyczne ustawianie ostrości.

Uwagi

- Automatyczna regulacja ostrości jest dostępna i można fotografować, zarówno gdy wyświetlana jest ramka powiększenia, jak i gdy powiększony jest obraz widoczny przez obiektyw. Z funkcji automatycznej regulacji ostrości można korzystać również, gdy obiektyw powiększa wyświetlany kadr.  „LV Close Up Mode” (str. 75)
- Za pomocą ekranu dotykowego można również wyświetlać ramkę powiększenia i przesuwać ją.

Przestrogi

- Powiększenie jest widoczne tylko na wyświetlaczu i nie ma wpływu na ostateczne zdjęcie.

Podstawowe operacje odtwarzania

Informacje wyświetlane na monitorze podczas odtwarzania

Obraz uproszczony

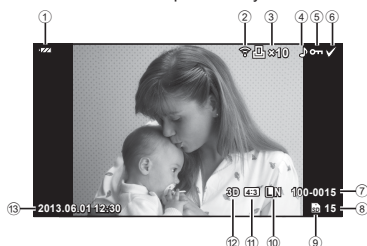

Obraz pełny

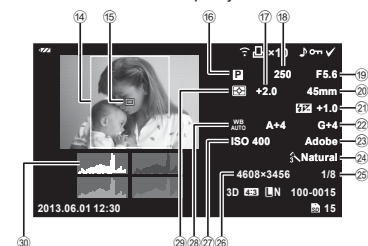

- ① Wskaźnik poziomu naładowania bateriistr. 15
- ② Zakończono przesyłanie Eye-Fi.....str. 80
- ③ Zaznaczenie do wydruku
Liczba odbitek.....str. 92
- ④ Nagrywanie dźwięku.....str. 41
- ⑤ Ochrona.....str. 41
- ⑥ Wybrany obraz.....str. 21
- ⑦ Numer pliku.....str. 78
- ⑧ Numer klatki
- ⑨ Urządzenie pamięci masowej.....str. 106
- ⑩ Tryb zapisustr. 52
- ⑪ Współczynnik proporcji obrazu str. 51, 68
- ⑫ Zdjęcie 3D.....str. 29
- ⑬ Data i godzina.....str. 16
- ⑭ Ramka proporcji obrazu.....str. 51

- ⑮ Pole AFstr. 35
- ⑯ Tryb fotografowania.....str. 17, 24–30
- ⑰ Kompensacja ekspozycjistr. 32
- ⑱ Czas otwarcia migawkistr. 24–26
- ⑲ Wartość przysłonystr. 24–26
- ⑳ Ogniskowastr. 109
- ㉑ Sterowanie natężeniem błysku.....str. 53
- ㉒ Kompensacja balansu bieli.....str. 50
- ㉓ Przerznię kolorówstr. 78
- ㉔ Tryb obrazustr. 48
- ㉕ Stopień kompresjistr. 52
- ㉖ Liczba pikselistr. 52
- ㉗ Czułość ISOstr. 56
- ㉘ Balans bieli.....str. 50
- ㉙ Tryb pomiaru.....str. 54
- ㉚ Histogramstr. 23

Zmiana wyświetlanych informacji

Informacje wyświetlane na monitorze podczas odtwarzania możesz zmieniać za pomocą przycisku **INFO**.

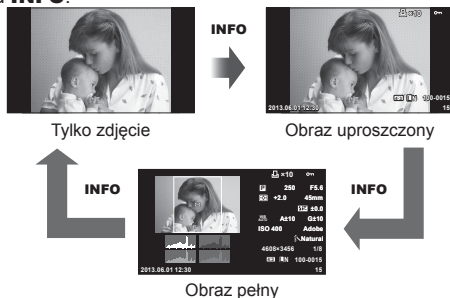

Odtwarzanie pojedynczych zdjęć

















Naciśnij przycisk , aby przeglądać zdjęcia w trybie pełnoekranowym. Naciśnij spust migawki do połowy, aby wrócić do trybu fotografowania.

Ekran indeksu/kalendarza



Zoom w trybie odtwarzania (odtworzenie z przybliżeniem)



Pokrętło sterujące ()	Poprzednie () / następane ()
Przyciski strzałek (   )	Odtwarzanie pojedynczych zdjęć: następane () / poprzednie () / głośność odtwarzania ( ) Odtwarzanie w powiększeniu: przewijanie zdjęcia Następną klatkę () lub poprzednią klatkę () można wyświetlić podczas odtwarzania w powiększeniu, naciskając przycisk INFO . Ekran indeksu/kalendarza: podświetlenie zdjęcia
INFO	Wyświetlenie informacji o obrazie
	Wybór zdjęcia (str. 21)
	Usuwanie zdjęcia (str. 21)
	Wyświetlenie menu (w widoku kalendarza naciśnij ten przycisk, aby powrócić do odtwarzania pojedynczych zdjęć)

Używanie opcji odtwarzania

Podczas odtwarzania naciśnij przycisk **OK**, aby wyświetlić menu prostych opcji używanych w trybie odtwarzania.

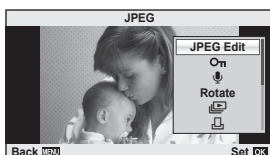

	Zdjęcie	Sekwencja wideo
JPEG Edit, RAW Data Edit str. 67, 68	✓	—
Image Overlay str. 69	✓	—
Movie Play	—	✓
⊞ (ochrona)	✓	✓
🎤 (nagranie dźwiękowe)	✓	—
Rotate	✓	—
(pokaz zdjęć)	✓	✓
Erase	✓	✓

Operacje wykonywane w przypadku sekwencji wideo (odtworzenie)

⊞	Wstrzymanie lub wznowienie odtwarzania.	
	• Po wstrzymaniu odtwarzania można wykonać następujące operacje.	
	<> lub pokrętko sterujące	Poprzednia/następna Przytrzymaj przycisk <>, aby kontynuować operację.
	△	Wyświetl pierwszą klatkę.
	▽	Wyświetl ostatnią klatkę.
</>	Przewijanie sekwencji wideo do przodu lub tyłu.	
△/▽	Regulacja głośności.	

! Przewagi

- Do odtwarzania sekwencji wideo na komputerze zaleca się użycie dostarczonego oprogramowania komputerowego. Przed pierwszym uruchomieniem oprogramowania należy podłączyć aparat do komputera.

Ochrona obrazów

Istnieje możliwość zabezpieczenia obrazów przed przypadkowym usunięciem. Wyświetl obraz, który chcesz zabezpieczyć, i naciśnij przycisk **OK**, aby wyświetlić menu odtwarzania. Wybierz opcję **[Ochrona]** i naciśnij przycisk **OK**, a następnie naciśnij przycisk **Δ**, aby zabezpieczyć zdjęcie. Zabezpieczone zdjęcia są oznaczone ikoną **Ochrona** (ochrona). Aby usunąć zabezpieczenie, naciśnij przycisk **∇**. Można także zabezpieczyć wiele wybranych zdjęć. **[Ochrona]** „Wybieranie zdjęć” (str. 21)

Ikona **Ochrona** (ochrona)



! **Przestrogi**

- Formatowanie karty usuwa wszystkie obrazy, nawet jeżeli były zabezpieczone.

Nagranie dźwiękowe

Do bieżącego zdjęcia można dodać nagranie dźwiękowe (o maks. długości 30 sekund).

1 Wybierz zdjęcie, do którego ma zostać dodane nagranie dźwiękowe, a następnie naciśnij przycisk **OK**.

- Nagranie dźwiękowe nie jest dostępne w przypadku chronionych zdjęć.
- Nagranie dźwiękowe jest dostępne również w menu odtwarzania.

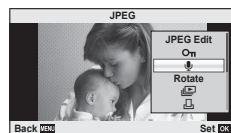

2 Wybierz opcję **[Ochrona]** i naciśnij przycisk **OK**.

- Aby zakończyć bez dodawania nagrania, wybierz opcję **[No]**.

3 Wybierz opcję **[Start]** i naciśnij przycisk **OK**, aby rozpocząć nagrywanie.

- Aby przerwać nagrywanie w dowolnym momencie, naciśnij przycisk **OK**.



4 Naciśnij przycisk **OK**, aby zakończyć nagranie.

- Zdjęcia z nagraniami dźwiękowymi są oznaczone ikoną **[Dźwięk]**.
- Aby skasować nagranie, w kroku 2 wybierz opcję **[Erase]**.

Obracanie

Wybierz, czy zdjęcia mają być obracane.

1 Odtwórz zdjęcie i naciśnij przycisk **OK**.

2 Wybierz opcję **[Rotate]** i naciśnij przycisk **OK**.

3 Naciśnij przycisk **Δ**, aby obrócić obraz przeciwnie do ruchu wskazówek zegara, lub przycisk **∇**, aby obrócić go zgodnie z ruchem wskazówek zegara. Każde naciśnięcie przycisku powoduje obrócenie obrazu.

- Naciśnij przycisk **OK**, aby zapisać ustawienia i zakończyć.
- Obrócone zdjęcie jest zapisywane w aktualnym położeniu.
- Sekwencji wideo, zdjęć 3D i zdjęć chronionych nie można obrócić.

Pokaz zdjęć

Funkcja umożliwia wyświetlanie po kolei zdjęć zapisanych na karcie.

- 1 Podczas odtwarzania naciśnij przycisk **OK** i wybierz opcję **[L]**.

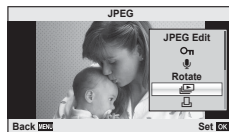

- 2 Wyreguluj ustawienia.

Start	Rozpoczęcie pokazu slajdów. Zdjęcia są wyświetlane po kolei, zaczynając od bieżącego.
BGM	Umożliwia ustawienie podkładu muzycznego (4 rodzajów) lub jego wyłączenie ([Off]).
Effect*	Umożliwia wybranie przejścia między zdjęciami.
Slide	Wybór rodzaju pokazu zdjęć.
Slide Interval	Wybór czasu przez jaki wyświetlane są poszczególne zdjęcia (od 2 do 10 sekund).
Movie Interval	Po wybraniu ustawienia [Full] sekwencje wideo w pokazie zdjęć są wyświetlane w pełnej długości, a przy ustawieniu [Short] wyświetlany jest tylko początek sekwencji wideo.

* Sekwencje wideo nie są wyświetlane, gdy wybrany jest inny efekt niż [Fade].

- 3 Wybierz opcję [Start] i naciśnij przycisk **OK**.
 - Pokaz slajdów zostanie rozpoczęty.
 - Naciśnij przycisk **OK**, aby zakończyć pokaz slajdów.

Głośność

Przyciski **Δ** **∇** umożliwiają regulację głośności głośnika aparatu podczas wyświetlania pokazu zdjęć. Za pomocą przycisków **<** **>** ustaw proporcje głośności podkładu muzycznego i dźwięku nagranych ze zdjęciami lub sekwencjami wideo.

Uwagi



- Zamiast opcji [Beat] można wybrać inny podkład muzyczny. Zarejestruj dane pobrane z witryny firmy Olympus na karcie, wybierz opcję [Beat] dostępną w menu [BGM] w kroku 2 i naciśnij przycisk **>**. Dane do pobrania są dostępne w witrynie internetowej. <http://support.olympus-imaging.com/bgmdownload/>

Korzystanie z ekranu dotykowego

Użyj ekranu dotykowego podczas odtwarzania lub kadrowania zdjęć na monitorze. Ekran dotykowy może być również używany do dostosowywania ustawień instrukcji na żywo i w pełnym panelu sterowania LV.

Instrukcje na żywo

W trybie instrukcji na żywo można korzystać z ekranu dotykowego.  „Korzystanie z instrukcji na żywo” (str. 31)

- 1 Dotknij karty i przesunij palcem w lewo, aby wyświetlić instrukcje na żywo.
 - Dotknij, aby wybrać pozycję.
- 2 Ustaw pozycje suwaków palcem.
 - Dotknij ikony , aby wybrać dane ustawienie.
 - Aby anulować ustawienia instrukcji na żywo, na ekranie dotknij ikony .

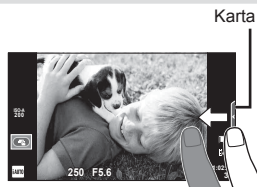

Tryb fotografowania

Dotykając monitora, można ustawić ostrość i wykonać zdjęcie.

Dotknij ikony , aby przełączać między ustawieniami ekranu dotykowego.

Ta funkcja nie jest dostępna, gdy dla opcji [Movie Effect] wybrano ustawienie [On] w trybie .



Obsługa ekranu dotykowego jest wyłączona.



Dotknij, aby ustawić ostrość obiektu i automatycznie zwolnić migawkę. Ta funkcja nie jest dostępna w trybie .



Dotknij, aby wyświetlić pole AF i ustawić ostrość na obiekcie w wybranym obszarze.

Za pomocą ekranu dotykowego można wybrać pozycję i rozmiar ramki ostrości. Zdjęcia można wykonywać, naciskając spust migawki do połowy.

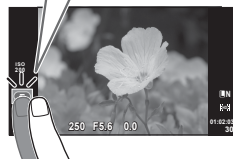

■ Wyświetlanie podglądu obiektu ()

- 1 Dotknij obiektu na ekranie.
 - Zostanie wyświetlone pole AF.
 - Użyj suwaka, aby wybrać rozmiar ramki.



2 Za pomocą suwaka wybierz rozmiar ramki i dotknij ikony , aby powiększyć obiekt w ramce docelowej.

- Po powiększeniu zdjęcia przewijaj ekran palcem.
- Dotknij ikony [1x], aby anulować powiększenie.

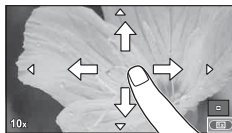

Tryb odtwarzania

Przewijaj zdjęcia lub powiększaj i zmniejszaj obraz, korzystając z ekranu dotykowego.



■ Odtwarzanie pełnoekranowe

Wyświetlanie dodatkowych zdjęć

- Przesuń palcem w lewą stronę, aby wyświetlić kolejne zdjęcia, lub w prawą stronę, aby przewinąć poprzednie zdjęcia.





Zoom podczas odtwarzania

- Przesuń pasek w górę lub w dół, aby powiększyć lub pomniejszyć obraz.
- Po powiększeniu zdjęcia przewijaj ekran palcem.
- Dotknij opcji , aby wyświetlić widok indeksu. Aby odtwarzać w widoku kalendarza, dotykaj ikony  do momentu wyświetlenia kalendarza.



■ Odtwarzanie w widoku indeksu/kalendarza

Następna strona/poprzednia strona

- Przesuń palcem w górę, aby wyświetlić następną stronę. Przesuń palcem w dół, aby wyświetlić poprzednią stronę.
- Użyj opcji  lub , aby wybrać liczbę wyświetlanych zdjęć.
- Aby przejść do trybu odtwarzania pojedynczych zdjęć, dotykaj opcji  do momentu wyświetlenia bieżącego zdjęcia w trybie pełnoekranowym.



Wyświetlanie zdjęć

- Dotknij zdjęcia, aby wyświetlić je w trybie pełnoekranowym.

Korzystanie ze sterowania na żywo

Sterowanie na żywo może być używane do regulacji ustawień w trybach **P**, **A**, **S**, **M** i . Sterowanie na żywo umożliwia podgląd efektów różnych ustawień na monitorze.







■ Dostępne ustawienia

Stabilizator obrazu.....	str. 47	Tryb zapisu.....	str. 52
Tryb obrazu.....	str. 48	Tryb fotografowania z lampą błyskową.....	str. 33
Tryb programów tematycznych.....	str. 29	Sterowanie natężeniem błysku.....	str. 53
Tryb filtrów artystycznych.....	str. 28	Tryb pomiaru.....	str. 54
Tryb 	str. 49	Tryb AF.....	str. 55
Balans bieli.....	str. 50	Czułość ISO.....	str. 56
Fotografowanie sekwencyjne/ samowyzwalacz.....	str. 35	Priorytet twarzy.....	str. 56
Współczynnik proporcji obrazu.....	str. 51	Nagrywanie dźwięku w sekwencjach wideo.....	str. 57

1 Naciśnij przycisk , aby wyświetlić tryb sterowania na żywo.

- Aby ukryć menu sterowania na żywo, ponownie naciśnij przycisk .

2 Za pomocą przycisków   wybierz ustawienia, zmień wybrane ustawienie przyciskami   i naciśnij przycisk .

- Wybrane ustawienie zostanie zastosowane automatycznie, jeżeli użytkownik nie wykona żadnych czynności przez około 8 sekund.

! **Przestrogi**

- W części trybów fotografowania nie są dostępne niektóre opcje.

 **Wskazówki**

- Dostęp do funkcji zaawansowanych lub funkcji dostosowywania aparatu można uzyskać za pomocą menu.  „Korzystanie z menu” (str. 58)

Redukowanie poruszenia aparatu (stabilizator obrazu)

Istnieje możliwość zredukowania poruszeń aparatu, które mogą występować podczas fotografowania w słabym oświetleniu lub z dużym powiększeniem.

- Wyświetl sterowanie na żywo i wybierz opcję stabilizacji obrazu przy użyciu przycisków $\Delta \nabla$.



- Wybierz opcję za pomocą przycisków $\triangleleft \triangleright$ i naciśnij przycisk OK .

Zdjęcie	OFF	IS Off	Stabilizacja obrazu jest wyłączona.
	S-IS1	Auto	Stabilizacja obrazu jest włączona.
	S-IS2	Vertical IS	Stabilizacja obrazu dotyczy jedynie poruszenia aparatu w pionie (I). Z opcji należy korzystać podczas panoramowania w poziomie.
	S-IS3	Horizontal IS	Stabilizacja obrazu dotyczy jedynie poruszenia aparatu w poziomie (II). Z opcji należy korzystać podczas panoramowania w poziomie, gdy aparat jest trzymany w położeniu pionowym.
Sekwencja wideo	OFF	IS Off	Stabilizacja obrazu jest wyłączona.
	M-IS1	Movie-I.S.	Poza automatyczną stabilizacją obrazu minimalizowane są również poruszenia aparatu powstające podczas fotografowania w ruchu.
	M-IS2	Auto	Stabilizacja obrazu dotyczy poruszenia aparatu w każdym kierunku.

Wybór ogniskowej (z wyjątkiem obiektywów systemu Micro Four Thirds/Four Thirds)

Informacje o ogniskowej pozwalają zredukować poruszenia aparatu przy fotografowaniu obiektywami systemów innych niż Micro Four Thirds lub Four Thirds.

- Wybierz opcję [Image Stabilizer], naciśnij przycisk **INFO** i za pomocą przycisków $\triangleleft \triangleright$ wybierz ogniskową i naciśnij przycisk OK .
- Wybierz długość ogniskowej z przedziału od 8 mm do 1000 mm.
- Wybierz wartość najbardziej zbliżoną do wydrukowanej na obiektywie.

! Przestrogi

- System stabilizacji obrazu nie zniweluje nadmiernych drgań aparatu lub drgań występujących podczas długiego czasu otwarcia migawki. W takich sytuacjach należy używać statywu.
- W przypadku korzystania ze statywu ustaw opcję [Image Stabilizer] na [OFF].
- W przypadku korzystania z obiektywu z funkcją stabilizacji obrazu priorytet mają ustawienia obiektywu.
- Po włączeniu stabilizatora obrazu może zostać wyemitowany dźwięk lub wyczuwalna będzie wibracja.
- Stabilizator obrazu nie włączy się przy czasie otwarcia migawki dłuższym niż 2 sekundy.

Opcje przetwarzania (tryb obrazu)

Wybierz tryb obrazu i dostosuj kontrast, ostrość i inne parametry do własnych potrzeb. Zmiany dla każdego trybu obrazu są zapisywane osobno.

- 1 Wyświetl sterowanie na żywo i wybierz opcję [Picture Mode].



- 2 Wybierz opcję za pomocą przycisków Δ ∇ i naciśnij przycisk \odot .

i-Enhance	Tworzenie bardziej atrakcyjnych zdjęć zgodnie z programem tematycznym.
Vivid	Umożliwia uzyskanie intensywnych kolorów.
Natural	Umożliwia uzyskanie naturalnych kolorów.
Muted	Umożliwia uzyskanie standardowych tonów kolorów.
Portrait	Umożliwia uzyskanie ładnych odcieni skóry.
Monotone	Umożliwia uzyskanie czarno-białych tonów kolorów.
Custom	Wybierz jeden tryb obrazu, ustaw parametry i zapisz ustawienie.
Pop Art	Wybierz filtr artystyczny i żądany efekt.
Soft Focus	
Pale&Light Color	
Light Tone	
Grainy Film	
Pin Hole	
Diorama	
Cross Process	
Gentle Sepia	
Dramatic Tone	
Key Line	
Watercolor	

Dodawanie efektów do sekwencji wideo

W trybie sekwencji wideo można nagrywać filmy z wykorzystaniem efektów dostępnych w trybach służących do fotografowania. Aby włączyć te ustawienia, ustaw pokrętko wyboru trybu na .

- 1 Po wybraniu trybu  wyświetli sterowanie na żywo (str. 46) i za pomocą przycisków Δ ∇ podświetli tryb fotografowania.



- 2 Użyj przycisków \triangleleft \triangleright , aby wybrać tryb, a następnie naciśnij przycisk OK .

P	Automatycznie ustawiana jest optymalna przysłona na podstawie jasności obiektu.
A	Odwzorowanie tła zmienia się w zależności od ustawionej przysłony. Użyj przycisków Δ ∇ , aby dobrać wartość przysłony.
S	Czas otwarcia migawki wpływa na wygląd fotografowanego obiektu. Użyj przycisków Δ ∇ do regulacji czasu otwarcia migawki. Czas otwarcia migawki można ustawić w zakresie od 1/30 s do 1/4000 s.
M	Użytkownik ustawia czas otwarcia migawki i wartość przysłony. Użyj przycisków \triangleleft \triangleright do wybrania wartości przysłony oraz przycisków Δ ∇ do wybrania czasu otwarcia migawki w zakresie od 1/30 s do 1/4000 s. Czułość można ustawić ręcznie w zakresie od ISO 200 do 3200. Automatyczne sterowanie czułością ISO nie jest dostępne.

Przestrogi

- Nagrywając sekwencję wideo, nie można zmieniać ustawień kompensacji ekspozycji, wartości przysłony i czasu otwarcia migawki.
- Jeżeli podczas nagrywania sekwencji wideo włączono opcję [Image Stabilizer], nagrywany obraz będzie nieco powiększony.
- Jeżeli aparat podlega znacznym wstrząsom, stabilizacja obrazu jest niemożliwa.
- Jeśli wewnątrz aparatu rozgrzeje się, nagrywanie zostaje automatycznie przerwane w celu jego ochrony.
- Po zastosowaniu niektórych filtrów artystycznych działanie funkcji [C-AF] jest ograniczone.
- Do nagrywania sekwencji wideo zalecane jest użycie kart SD zgodnych z klasą szybkości 6.

Regulacja barw (balans bieli)

Balans bieli zapewnia, że obiekty w kolorze białym zachowają biel na zapisanych zdjęciach. W większości przypadków właściwe jest ustawienie [AUTO], ale można też wybrać inne wartości w zależności od źródła oświetlenia, gdy ustawienie [AUTO] daje niewłaściwe rezultaty lub by świadomie wprowadzić do zdjęć przebarwienia.

- 1 Wyświetl sterowanie na żywo i wybierz opcję balansu bieli przy użyciu przycisków $\Delta \nabla$.
- 2 Wybierz opcję za pomocą przycisków $\triangleleft \triangleright$ i naciśnij przycisk \odot .



Tryb balansu bieli		Temperatura barwowa	Warunki oświetlenia
Automatyczny balans bieli	AUTO	—	Dla większości typów oświetlenia (jeżeli w kadrze monitora znajduje się biały fragment). Używaj tego trybu przy zwykłym fotografowaniu.
Wstępne ustawienie balansu bieli		5 300 K	Fotografowanie na świeżym powietrzu w pogodny dzień albo ujęcie zachodu słońca lub kolorów pokazu sztucznych ogní
		7 500 K	Fotografowanie poza pomieszczeniami w cieniu w bezchmurne dni
		6 000 K	Fotografowanie na świeżym powietrzu podczas pochmurnego dnia
		3 000 K	Fotografowanie przy świetle żarówkowym
		4 000 K	Fotografowanie obiektów oświetlonych światłem jarzeniowym
		5 500 K	Fotografowanie z użyciem lampy błyskowej
Ustawianie balansu bieli jednym przyciśnięciem (str. 51)		Temperatura barwowa ustawiona przy pomocy funkcji jednoprzyciskowego ustawiania balansu bieli.	Określ, czy można użyć białego lub szarego obiektu do pomiaru balansu bieli, a obiekt jest oświetlony różnymi rodzajami światła, nieznanym typem lampy błyskowej lub innym źródłem światła.
Niestandardowy balans bieli	CWB	2 000 K – 14 000 K	Po naciśnięciu przycisku INFO wybierz temperaturę barwową za pomocą przycisków $\triangleleft \triangleright$ i naciśnij przycisk \odot .

Ustawianie balansu bieli jednym przyciśnięciem

Zmierz balans bieli, kadrując kawałek papieru lub inny biały przedmiot w oświetleniu, które zostanie użyte na finalnej fotografii. Jest to użyteczne przy fotografowaniu obiektu w naturalnym świetle, jak również przy różnych źródłach światła o różnych temperaturach koloru.

- 1 Wybierz opcję [☰] lub [☷] (ustawienia balansu bieli jednym przyciśnięciem 1 lub 2) i naciśnij przycisk **INFO**.
- 2 Zrób zdjęcie czystej (białej lub szarej) kartki papieru.
 - Skadruj obiekt tak, aby wypełnił cały obraz i nie padał na niego cień.
 - Pojawi się ekran jedнопrzyciskowego ustawiania balansu bieli.
- 3 Wybierz opcję [Yes] i naciśnij przycisk **OK**.
 - Nowa wartość zostanie zapisana jako opcja ustawienia balansu bieli.
 - Nowa wartość będzie przechowywana do kolejnego ustawienia balansu bieli jednym przyciśnięciem. Wyłączenie zasilania nie powoduje usunięcia danych.



Wskazówki

- Jeżeli obiekt jest zbyt jasny, zbyt ciemny lub ma wyraźne przebarwienie, zostanie wyświetlony komunikat [WB NG Retry] i nie zostanie zapisana żadna wartość. Skoryguj problem i powtórz procedurę od kroku 1.

Ustawianie proporcji obrazu

Podczas fotografowania można zmienić współczynnik proporcji obrazu (stosunek krawędzi poziomej do pionowej). W zależności od preferencji współczynnik proporcji obrazu można ustawić na [4:3] (standardowy), [16:9], [3:2], [1:1] lub [3:4].

- 1 Wyświetl sterowanie na żywo i wybierz opcję współczynnika proporcji obrazu przy użyciu przycisków Δ ∇ .
- 2 Użyj przycisków \triangleleft \triangleright , aby wybrać proporcje obrazu, a następnie naciśnij przycisk **OK**.



Przestrogi

- Pliki JPEG zostaną przycięte do wybranych proporcji. W przypadku plików RAW nie są one kadrowane, ale zapisywana jest informacja o wybranych proporcjach obrazu.
- Podczas wyświetlania zdjęć w formacie RAW wybrane proporcje obrazu są wskazywane przez ramkę.

Jakość zdjęcia (tryb zapisu)

Wybierz jakość obrazu dla zdjęć i sekwencji wideo zgodnie z ich przeznaczeniem, np. w celu retuszu na komputerze lub prezentowania w Internecie.

- 1 Wyświetl sterowanie na żywo i za pomocą przycisków Δ ∇ wybierz tryb zapisu dla sekwencji wideo lub zdjęć.
- 2 Wybierz opcję za pomocą przycisków \triangleleft \triangleright i naciśnij przycisk \odot .



Tryb zapisu

Tryby zapisu (zdjęcia)

Wybierz spośród trybów RAW i JPEG (**L**F, **L**N, **M**N oraz **S**N). Wybierz opcję RAW+JPEG, aby zarejestrować obraz w formacie RAW i JPEG dla każdego zrobionego zdjęcia. Tryby JPEG łączą rozmiar zdjęcia (**L**, **M** oraz **S**) i stopień kompresji (SF, F, N i B).

Rozmiar zdjęcia		Stopień kompresji				Zastosowanie
Nazwa	Liczba pikseli	SF (Super Fine)	F (Fine)	N (Normal)	B (Basic)	
L (duży)	4608×3456*	L SF	L F*	L N*	L B	Wybór odpowiednio do formatu wydruku
M (średni)	3200×2400	M SF	M F	M N*	M B	
	2560×1920*					
	1920×1440					
S (mały)	1600×1200	S SF	S F	S N*	S B	Niewielkie wydruki oraz umieszczanie na stronach WWW
	1280×960*					
	1024×768					
	640×480					

* Wartość domyślna

Dane zdjęć w formacie RAW

W tym formacie (o rozszerzeniu „.ORF”) zapisywane są nieprzetworzone dane obrazów do późniejszego przetwarzania. Danych obrazów w formacie RAW nie można wyświetlać przy użyciu innych aparatów ani oprogramowania i nie można ich wybierać do druku. Za pomocą tego aparatu można tworzyć kopie JPEG obrazów RAW. $\text{I} \rightarrow \text{S}$ „Edycja zdjęć” (str. 67)

■ Tryby zapisu (sekwencje wideo)

Tryb zapisu	Liczba pikseli	Format pliku	Zastosowanie
Full HD Fine	1920×1080	MPEG-4 AVC/ H.264*1	Wyświetlanie na telewizorach i innych urządzeniach
Full HD Normal	1920×1080		
HD Fine	1280×720		
HD Normal	1280×720		
HD	1280×720	Motion JPEG*2	Odtwarzanie lub edycja na komputerze
SD	640×480		

- W zależności od typu używanej karty nagrywanie może zostać zakończone przed osiągnięciem maksymalnego czasu nagrywania.

*1 Poszczególne sekwencje wideo mogą mieć długość do 29 minut.

*2 Pliki mogą mieć rozmiar do 2 GB.

Regulacja mocy lampy błyskowej (regulacja natężenia błysku)

Jeżeli fotografowany obiekt jest nadmiernie naświetlony lub niedoświetlony, pomimo że ekspozycja w pozostałych częściach kadru jest prawidłowa, można wyregulować moc lampy błyskowej.

1 Wyświetl sterowanie na żywo i wybierz opcję regulacji natężenia błysku przy użyciu przycisków Δ ∇ .

2 Za pomocą przycisków \triangleleft \triangleright wybierz wartość kompensacji i naciśnij przycisk \odot .



! Przestrogi







- Ustawienie to nie ma zastosowania, gdy tryb sterowania zewnętrzną lampą błyskową jest ustawiony na wartość MANUAL.
- Zmiany w natężeniu błysku dokonane przez zewnętrzną lampę błyskową zostają dodane do natężenia błysku aparatu.

Wybór sposobu mierzenia jasności przez aparat (pomiar)

Wybierz sposób pomiaru jasności obiektu przez aparat.

- 1 Wyświetl sterowanie na żywo i wybierz opcję pomiaru przy użyciu przycisków Δ ∇ .
- 2 Wybierz opcję za pomocą przycisków \langle \rangle i naciśnij przycisk \odot .



 Cyfrowy pomiar ESP	Aparat dokonuje pomiaru ekspozycji w 324 obszarach kadru i optymalizuje ekspozycję w odniesieniu do bieżącej sceny lub (gdy dla opcji [☺ Face Priority] wybrano ustawienie inne niż [OFF]) do fotografowanej osoby. Tryb ten jest zalecany do zwykłego fotografowania.
 Pomiar centralnie ważony	Ten tryb pomiaru światła uzyskuje średnią wartość natężenia światła między obiektem a oświetleniem tła, nadając większe znaczenie obiektowi znajdującemu się w środku obrazu. 
 Pomiar punktowy	Opcja umożliwia dokonanie pomiaru na małym obszarze (około 2% kadru) po wycelowaniu aparatu na mierzony obiekt. Ekspozycja zostanie dostosowana do oświetlenia mierzonego punktu. 
 Pomiar punktowy — jasne obszary	Zwiększa ekspozycję pomiaru punktowego. Zapewnia, że jasne obiekty pozostaną jasne na zdjęciu.
 Pomiar punktowy — ciemne obszary	Zmniejsza ekspozycję pomiaru punktowego. Zapewnia, że ciemne obiekty pozostaną ciemne na zdjęciu.

3 Naciśnij do połowy spust migawki.

- Zazwyczaj aparat rozpocznie pomiar po naciśnięciu spustu migawki do połowy i zablokuje ekspozycję na tak długo, jak długo spust migawki będzie naciśnięty do połowy.

Wybór trybu ustawiania ostrości (tryb AF)

Wybierz metodę ustawiania ostrości (tryb ustawiania ostrości).

Różne metody ustawiania ostrości można wybrać dla trybu fotografii i trybu .

1 Wyświetl sterowanie na żywo i wybierz opcję trybu AF przy użyciu przycisków Δ ∇ .

2 Wybierz opcję za pomocą przycisków \triangleleft \triangleright i naciśnij przycisk .

- Na monitorze zostanie wyświetlony wybrany tryb AF.



S-AF (jednokrotne ustawianie ostrości)	Ostrość jest ustawiana jeden raz po naciśnięciu spustu migawki do połowy. Gdy ostrość jest zablokowana, rozlega się sygnał dźwiękowy i zaczyna świecić symbol potwierdzenia ustawienia ostrości oraz znacznik celu AF. Ten tryb nadaje się do fotografowania obiektów nieruchomych lub wolno się poruszających.
C-AF (ciągłe ustawianie ostrości)	Ustawianie ostrości jest wykonywane ciągle przy naciśniętym do połowy spuście migawki. Gdy ostrość zostanie ustawiona na obiekt, na monitorze zapali się symbol potwierdzenia ustawienia ostrości i zabrzmi sygnał dźwiękowy po zablokowaniu ostrości pierwszy i drugi raz. Próby ustawiania ostrości są ponawiane, nawet jeżeli obiekt się poruszy albo zostanie zmieniona kompozycja ujęcia. • Obiektywy systemu Four Thirds ustawiają ostrość w trybie [S-AF].
MF (ręczne ustawianie ostrości)	Funkcja ta umożliwia ręczne ustawienie ostrości na dowolny obiekt. 
S-AF+MF (jednoczesne używanie trybów S-AF i MF)	Po naciśnięciu spustu migawki do połowy w celu ustawienia ostrości w trybie [S-AF] można obrócić pierścień ostrości, aby ręcznie dostoić ostrość.
C-AF+TR (śledzenie AF)	Naciśnij spust migawki do połowy, aby ustawić ostrość. Aparat będzie automatycznie śledził obiekt i utrzymywał na nim ustawienie ostrości tak długo, jak spust migawki będzie naciśnięty do połowy. • Pole AF jest wyświetlane na czerwono, jeżeli aparat nie może śledzić obiektu. Należy wtedy zwolnić spust migawki, skadrować ponownie obiekt, a następnie nacisnąć spust migawki do połowy. • Obiektywy systemu Four Thirds ustawiają ostrość w trybie [S-AF].

Przestrogi

- Aparat może nie być w stanie ustawić ostrości, gdy obiekt jest słabo oświetlony, znajduje się we mgle lub dymie bądź charakteryzuje się słabym kontrastem.

Czułość ISO

Zwiększenie czułości ISO zwiększa zaszumienie (ziarnistość), ale umożliwia fotografowanie w słabym oświetleniu. W większości sytuacji zalecane jest ustawienie [AUTO], które rozpoczyna się od czułości ISO 200 — wartości, która równoważy zaszumienie i zakres dynamiki — a następnie dostosowuje czułość ISO do warunków fotografowania.

- 1 Wyświetl sterowanie na żywo i wybierz opcję czułości ISO przy użyciu przycisków $\Delta \nabla$.
- 2 Wybierz opcję za pomocą przycisków $\triangleleft \triangleright$ i naciśnij przycisk \odot .

AUTO	Czułość jest ustawiana automatycznie w zależności od warunków fotografowania.
LOW, 200–25600	Czułość jest ustawiana na wybraną wartość.

Automatyczna regulacja ostrości z priorytetem twarzy/ automatyczna regulacja ostrości z wykrywaniem źrenic

Aparat wykrywa twarze i odpowiednio dostosowuje ostrość i cyfrowy pomiar ESP.

- 1 Wyświetl sterowanie na żywo i wybierz opcję priorytetu twarzy przy użyciu przycisków $\Delta \nabla$.
- 2 Użyj przycisków $\triangleleft \triangleright$, aby wybrać opcję, a następnie naciśnij przycisk \odot .

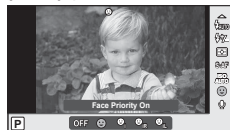

OFF Face Priority Off	Priorytet twarzy wyłączony.
☺ Face Priority On	Priorytet twarzy włączony.
☺ Face & Eye Priority On	System automatycznej regulacji ostrości wybierze źrenicę oka znajdującego się najbliżej aparatu w celu wykonania automatycznej regulacji ostrości z priorytetem twarzy.
☺ Face & R. Eye Priority On	System automatycznej regulacji ostrości wybierze źrenicę prawego oka w celu wykonania automatycznej regulacji ostrości z priorytetem twarzy.
☺ Face & L. Eye Priority On	System automatycznej regulacji ostrości wybierze źrenicę lewego oka w celu wykonania automatycznej regulacji ostrości z priorytetem twarzy.

- 3 Skieruj aparat na obiekt.
 - Jeśli wykryta zostanie twarz, zostanie ona zaznaczona białą ramką.
- 4 Naciśnij spust migawki do połowy, aby ustawić ostrość.
 - Gdy aparat ustawi ostrość na twarzy w ramce, kolor ramki zmieni się na zielony.
 - Jeśli aparat jest w stanie wykryć oczy osoby, wyświetli zieloną ramkę nad wybranym okiem (automatyczna regulacja ostrości z wykrywaniem źrenic).

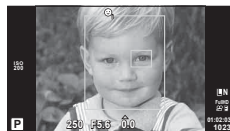
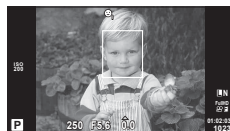

5 Naciśnij spust migawki do końca, aby wykonać zdjęcie.

! Prestrogi

- W przypadku fotografowania sekwencyjnego priorytet twarzy ma zastosowanie tylko na pierwszym zdjęciu danej sekwencji.
- W zależności od fotografowanego obiektu i ustawienia filtra artystycznego aparat może nie być w stanie prawidłowo wykryć twarzy.
- W przypadku wybrania opcji [ESP] (Digital ESP metering)] pomiar jest wykonywany z uwzględnieniem priorytetu twarzy.

Uwagi

- Priorytet twarzy jest również dostępny w trybie [MF]. Wykryte przez aparat twarze są zaznaczane białymi ramkami.

Opcje dźwięku sekwencji wideo (nagrywanie dźwięku wraz z sekwencją wideo)

- 1** Wyświetl sterowanie na żywo i przy użyciu przycisków Δ ∇ wybierz pozycję Movie μ .
- 2** Przełącz opcję na ON/OFF za pomocą przycisków \triangleleft \triangleright i naciśnij przycisk \odot .

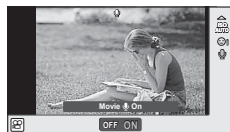

! Prestrogi

- Jeśli nagrywany jest dźwięk sekwencji wideo, mogą także zostać zarejestrowane odgłosy regulacji obiektywu i funkcji aparatu. W razie potrzeby można zmniejszyć ich częstotliwość, wybierając dla trybu [AF Mode] ustawienie [S-AF] lub ograniczając naciskanie przycisków.
- W trybie [ART7] (Diorama) dźwięk nie jest nagrywany.

Korzystanie z menu

Menu zawierają opcje umożliwiające wykonywanie zdjęć i odtwarzanie, które nie są wyświetlane w przypadku trybu sterowania na żywo. Umożliwiają one dostosowanie ustawień aparatu w celu ułatwienia jego obsługi.

	Wstępne i podstawowe opcje fotografowania
	Zaawansowane opcje fotografowania
	Opcje odtwarzania i retuszu
	Dostosowywanie ustawień aparatu (str. 72)*
	Opcje menu złącza akcesoriów dodatkowych przeznaczone dla urządzeń podłączanych do portu akcesoriów, takich jak celownik EVF i moduł OLYMPUS PENPAL (str. 72)*
	Konfiguracja aparatu (np. data i język)

* Niewyświetlane przy ustawieniach domyślnych.

1 Naciśnij przycisk **MENU**, aby wyświetlić menu.



2 Za pomocą przycisków Δ ∇ wybierz kartę i naciśnij przycisk \odot .

3 Wybierz pozycję przyciskami Δ ∇ i naciśnij przycisk \odot , aby wyświetlić opcje dla wybranej pozycji.

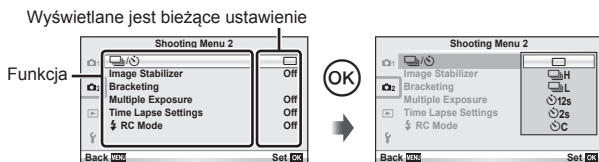

4 Za pomocą przycisków Δ ∇ podświetl żądaną opcję i naciśnij przycisk \odot , aby ją wybrać.

- Naciskaj przycisk **MENU**, dopóki menu nie zniknie.

Uwagi

- Informacje na temat ustawień domyślnych danej opcji można znaleźć w rozdziale „Schemat menu” (str. 115).
- Podpowiedź jest wyświetlana przez ok. 2 sekundy po wybraniu opcji. Naciśnij przycisk **INFO**, aby wyświetlić lub ukryć podpowiedzi.

■ Shooting Menu 1/Shooting Menu 2

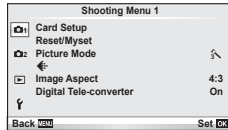

- 1 Card Setup (str. 59)
- Reset/Myset (str. 59)
- Picture Mode (str. 60)
- ◀ (str. 62)
- Image Aspect (str. 51)
- Digital Tele-converter (str. 66)
- 2 (migawka/samowyzwalacz)(str.62)
- Image Stabilizer (str. 47)
- Bracketing (str. 62)
- Multiple Exposure (str. 64)
- Time Lapse Settings (str. 65)
- RC Mode (str. 66)

Formatowanie karty (Card Setup)

Karty należy formatować przy użyciu tego aparatu przed pierwszym użyciem bądź po użyciu w innych aparatach lub komputerach.

Podczas formatowania karty kasowane są wszystkie zapisane na niej dane, łącznie z chronionymi obrazami.

Formatując używaną kartę, upewnij się, że nie ma na niej zapisanych obrazów, które chcesz zachować. „Podstawowe informacje o kartach” (str. 106)

- 1 W menu fotografowania 1 wybierz pozycję [Card Setup].
- 2 Wybierz opcję [Format].

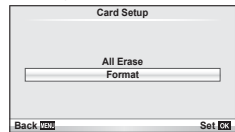

- 3 Wybierz opcję [Yes] i naciśnij przycisk .
- Formatowanie jest zakończone.

Przywracanie ustawień domyślnych (Reset/Myset)

Zapisane ustawienia aparatu można łatwo przywrócić.

Corzystanie z funkcji resetowania ustawień

Przywracanie ustawień domyślnych.

- 1 W menu fotografowania 1 wybierz pozycję [Reset/Myset].
- 2 Wybierz opcję [Reset] i naciśnij przycisk .





- Podświetl opcję [Reset] i naciśnij przycisk , aby wybrać typ ustawień do zresetowania. Aby zresetować wszystkie ustawienia, z wyjątkiem daty i godziny i kilku innych, wybierz opcję [Full] i naciśnij przycisk .
- „Schemat menu” (str. 115)



- 3 Wybierz opcję [Yes] i naciśnij przycisk .



Zapisywanie zestawu ustawień Myset

Przywracanie wcześniej wybranych ustawień dla trybu **P**, **A**, **S** lub **M**. Tryb fotografowania się nie zmienia. Można zapisać do czterech zestawów ustawień.

- 1 Dostosuj ustawienia, które chcesz zapisać.
- 2 W menu fotografowania 1  wybierz pozycję [Reset/Myset].
- 3 Wybierz żądane miejsce docelowe ([Myset1]–[Myset4]) i naciśnij przycisk .
 - Obok miejsc docelowych ([Myset1]–[Myset4]), w których zostały już zapisane ustawienia, wyświetlany jest napis [Set]. Ponowne wybranie opcji [Set] powoduje zastąpienie zapisanych ustawień.
 - Aby usunąć zapisany zestaw ustawień, wybierz opcję [Reset].
- 4 Wybierz opcję [Set] i naciśnij przycisk .
 - Ustawienia, które można zapisać w opcji Myset  „Schemat menu” (str. 115)

Korzystanie z zestawu ustawień Myset

Ustawia aparat zgodnie z zestawem ustawień Myset.

- 1 W menu fotografowania 1  wybierz pozycję [Reset/Myset].
- 2 Wybierz żądane ustawienia ([Myset1]–[Myset4]) i naciśnij przycisk .
- 3 Wybierz opcję [Set] i naciśnij przycisk .

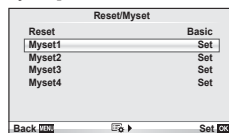





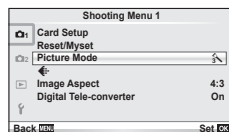

Opcje przetwarzania (Picture Mode)

Dostosuj kontrast, ostrość i inne parametry do własnych potrzeb za pomocą opcji [Picture Mode] w menu [Live Control]. Zmiany dla każdego trybu obrazu są zapisywane osobno.

- 1 W menu fotografowania 1  wybierz opcję [Picture Mode].



- 2 Wybierz opcję za pomocą przycisków   i naciśnij przycisk .
- 3 Naciśnij przycisk , aby wyświetlić ustawienia dla wybranej opcji.

					
Contrast	Różnica między jasnymi i ciemnymi obszarami	✓	✓	✓	✓
Sharpness	Ostrość obrazu	✓	✓	✓	✓
Saturation	Intensywność koloru	✓	✓	—	✓
Gradation	Regulacja odcienia (gradacji).				
Auto	Podział obrazu na niewielkie obszary i niezależna regulacja jasności w każdym obszarze. Ta opcja jest skuteczna w przypadku obrazów z obszarami o dużym kontraście, w których biel jest zbyt jasna, a czerń zbyt ciemna.	✓	✓	✓	✓
Normal	Tryb [Normal] powinien być używany przy typowych zastosowaniach.				
High Key	Gradacja dla jasnego obiektu.				
Low Key	Gradacja dla ciemnego obiektu.				
Effect (i-Enhance)	Ustawia poziom efektu do zastosowania.	✓	—	—	✓
B&W Filter (Monotone)	Tworzenie obrazu czarno-białego. Kolor filtru jest rozjaśniany, a kolor uzupełniający ściemniany.				
N:Neutral	Tworzenie zwykłego zdjęcia czarno-białego.				
Ye:Yellow	Odwzorowuje wyraźną białą chmurę na naturalnie błękitnym niebie.	—	—	✓	✓
Or:Orange	Lekko uwydatnia kolory niebieskiego nieba i zachodów słońca.				
R:Red	Mocno uwydatnia kolory niebieskiego nieba i jasność szkarłatnego koloru roślinności.				
G:Green	Mocno uwydatnia kolor czerwonych ust i zielonych liści.				
Pict. Tone (Monotone)	Zabarwianie czarno-białego obrazu.				
N:Neutral	Tworzenie zwykłego zdjęcia czarno-białego.	—	—	✓	✓
S:Sepia	Sepia				
B:Blue	Odcień niebieskawy				
P:Purple	Odcień fioletowy				
G:Green	Odcień zielonkawy				

Przestrogi

- Zmiany kontrastu są ignorowane przy ustawieniach innych niż [Normal].

Jakość obrazu (☰)

Wybierz jakość obrazu. Dla zdjęć i sekwencji wideo można wybrać odmienne jakości obrazu. Opcja ta działa tak samo jak opcja [☰] w menu [Live Control].

- Można zmienić rozmiar obrazu JPEG, współczynnik kompresji oraz liczbę pikseli [M] i [S]. [☰] set], [Pixel Count] [☰] „Korzystanie z menu użytkownika” (str. 72)

Ustawianie samowyzwalacza (☰/⏻)

Działanie samowyzwalacza można dostosować.

- Wybierz opcję [☰/⏻] w menu fotografowania 2 [2].

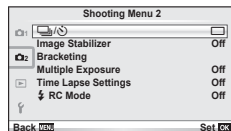

- Wybierz opcję [⏻C] (niestandardowe) i naciśnij przycisk [OK].
- Użyj przycisków [Δ] [▽], aby wybrać pozycję, a następnie naciśnij przycisk [▷].
 - Za pomocą przycisków [Δ] [▽] wybierz ustawienie i naciśnij przycisk [OK].

Frame	Ustawia liczbę klatek do wykonania.
⏻ Timer	Ustawia czas upływający od naciśnięcia spustu migawki do wykonania zdjęcia.
Interval Time	Ustawia interwał fotografowania dla drugiej i następnych klatek.

Wykonywanie serii fotografii z różnymi ustawieniami (bracketing)

Określenie „bracketing” oznacza wykonywanie serii fotografii z automatycznie zmienianymi ustawieniami w stosunku do bieżącej wartości.

- W menu fotografowania 2 [2] wybierz opcję [Bracketing].

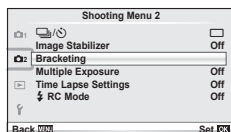

- Wybierz typ bracketingu.
 - Na monitorze zostanie wyświetlony symbol [BKT] lub [HDR].

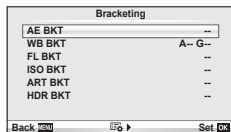

AE BKT (bracketing ekspozycji)

Ekspozycja jest zmieniana podczas każdego ujęcia. Wartość modyfikacji może być równa 0,3 EV, 0,7 EV lub 1,0 EV. W trybie wykonywania pojedynczych zdjęć za każdym pełnym naciśnięciem spustu migawki wykonywane jest jedno zdjęcie. W trybie fotografowania sekwencyjnego zdjęcia są wykonywane w sposób ciągły, dopóki spust migawki jest naciśnięty do końca: bez modyfikacji, wartość mniejsza, wartość większa. Liczba zdjęć: 2, 3, 5 lub 7

- Podczas bracketingu wskaźnik **[BKT]** zmienia kolor na zielony.
- Aparat modyfikuje ekspozycję, zmieniając wartości przysłony i czas otwarcia migawki (tryb **P**), czas otwarcia migawki (tryby **A** i **M**) lub wartość przysłony (tryb **S**).
- Aparat modyfikuje wartość wybraną aktualnie dla kompensacji ekspozycji.
- Przyrost modyfikacji zmienia się w zależności od wartości wybranej dla opcji [EV Step].  „Korzystanie z menu użytkownika” (str. 72)

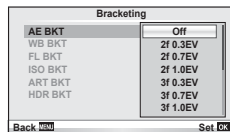

WB BKT (bracketing balansu bieli)

Na podstawie pojedynczego ujęcia automatycznie wykonywane są trzy zdjęcia z różnymi ustawieniami balansu bieli (dostosowanymi w kierunku określonego koloru), zaczynając od wartości wybranej aktualnie dla balansu bieli. Bracketing balansu bieli jest dostępny w trybach **P**, **A**, **S** i **M**.

- Balans bieli może być modyfikowany w 2, 4 lub 6 krokach na każdej z osi A–B (pomarańczowy — niebieski) i G–M (zielony — purpurowy).
- Aparat modyfikuje wartość wybraną aktualnie dla kompensacji balansu bieli.
- Jeżeli na karcie pamięci brak miejsca dla wybranej liczby zdjęć, podczas bracketingu balansu bieli nie zostaną wykonane żadne fotografie.

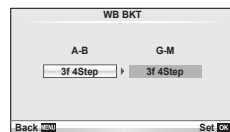

FL BKT (bracketing błysku)

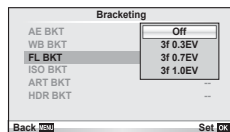

Aparat wykonuje trzy zdjęcia z różnymi natężeniami błysku (pierwsze zdjęcie bez modyfikacji, drugie z mniejszą wartością, trzecie — z większą). W trybie wykonywania pojedynczych zdjęć za każdym naciśnięciem spustu migawki wykonywane jest jedno zdjęcie. W trybie fotografowania sekwencyjnego wszystkie ujęcia są wykonywane po naciśnięciu spustu migawki.

- Podczas bracketingu wskaźnik **[BKT]** zmienia kolor na zielony.
- Przyrost modyfikacji zmienia się w zależności od wartości wybranej dla opcji [EV Step].  „Korzystanie z menu użytkownika” (str. 72)



ISO BKT (bracketing ISO)

Czułość jest zmieniana, a czas otwarcia migawki i przysłona pozostają stałe. Wartość modyfikacji może być równa 0,3 EV, 0,7 EV lub 1,0 EV. Po każdorazowym naciśnięciu spustu migawki aparat wykonuje trzy zdjęcia: z określoną czułością (lub z optymalnym ustawieniem czułości, jeśli wybrana jest opcja automatyczna) podczas pierwszego, z modyfikatorem ujemnym podczas drugiego i z modyfikatorem dodatnim podczas trzeciego.

- Przyrost modyfikacji nie zmienia się w zależności od wartości wybranej dla opcji [ISO Step].
 „Korzystanie z menu użytkownika” (str. 72)
- Bracketing jest wykonywany niezależnie od górnego limitu ustawionego w menu [ISO-Auto Set].
 „Korzystanie z menu użytkownika” (str. 72)

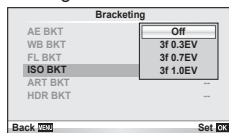

ART BKT (bracketing filtrów artystycznych)

Po każdym naciśnięciu spustu migawki aparat wykonuje wiele zdjęć, z których każde ma inne ustawienie filtra artystycznego. Bracketing filtrów artystycznych można włączyć lub wyłączyć oddzielnie dla każdego trybu obrazu.

- Rejestracja może zająć kilka chwil.
- Opcji ART BKT nie można połączyć z opcjami WB BKT i ISO BKT.

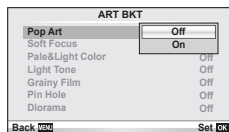

HDR BKT (bracketing HDR)

Aparat zapisuje wiele obrazów, a ekspozycja każdego z nich jest inna z zachowaniem dostosowania dla obrazów HDR.

- Obrazy są rejestrowane w trybie sekwencyjnym. Aparat wykona określoną liczbę zdjęć nawet po zwolnieniu spustu migawki.
- Opcji bracketingu HDR nie można połączyć z innymi opcjami bracketingu.

Zapis szeregu ekspozycji w pojedynczym zdjęciu (ekspozycja wielokrotna)

Istnieje możliwość zarejestrowania kilku ekspozycji na jednym obrazie, z zastosowaniem aktualnie wybranej opcji jakości obrazu.

1 W menu fotografowania  wybierz opcję [Multiple Exposure].

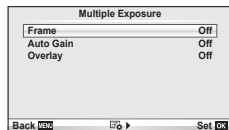

2 Wyreguluj ustawienia.

Frame	Wybierz opcję [2f].
Auto Gain	Po wybraniu ustawienia [On] jasność każdej klatki jest ustawiana na 1/2, a następnie zdjęcia są nakładane. Po wybraniu ustawienia [Off] zdjęcia są nakładane z zachowaniem oryginalnej jasności poszczególnych klatek.
Overlay	Po wybraniu ustawienia [On] na zapisane na karcie zdjęcie RAW może zostać nałożona seria ekspozycji, a całość może zostać zapisana jako osobne zdjęcie. Wykonywane jest jedno zdjęcie.





- Gdy działa funkcja wielokrotnej ekspozycji, na wyświetlaczu widoczny jest symbol .

3 Wykonaj zdjęcia.

- Po rozpoczęciu fotografowania wyświetlany jest zielony symbol .
- Naciśnij przycisk , aby usunąć ostatnie ujęcie.
- Poprzednie ujęcie jest nakładane na widok z obiektywu, aby ułatwić kadrowanie kolejnego ujęcia.



Wskazówki

- Aby nałożyć na siebie 3 lub więcej klatek: wybierz format RAW dla opcji [] i wykonaj powtarzanie ekspozycji przy użyciu opcji [Overlay].
- Więcej informacji na temat nakładania na siebie zdjęć RAW:  [Edit] (str. 67)



Przestrogi

- Gdy działa funkcja wielokrotnej ekspozycji, aparat nie przełącza się w tryb uśpienia.
- Zdjęcia wykonane przy użyciu innych aparatów nie są uwzględniane w wielokrotnej ekspozycji.
- Po wybraniu dla opcji [Overlay] ustawienia [On] zdjęcia wyświetlane po wybraniu zdjęcia w formacie RAW są przetwarzane z ustawieniami zastosowanymi w chwili robienia zdjęcia.
- Aby ustawić funkcje fotografowania, należy najpierw anulować tryb wielokrotnej ekspozycji. Nie można ustawić niektórych funkcji.
- Wielokrotna ekspozycja jest automatycznie anulowana od pierwszego zdjęcia w poniższych sytuacjach.
Aparat został wyłączony/Naciśnięto przycisk /Naciśnięto przycisk **MENU**/Tryb fotografowania ustawiono na inny niż **P**, **A**, **S**, **M**/Bateria się wyczerpała/Do aparatu podłączono jakikolwiek kabel/Przełączono widok między wyświetlaczem a celownikiem elektronicznym
- Po wybraniu zdjęcia w formacie RAW za pomocą opcji [Overlay] zostanie wyświetlone zdjęcie w formacie JPEG zarejestrowane w trybie JPEG+RAW.
- W przypadku wykonywania wielu ekspozycji za pomocą bracketingu priorytet ma fotografowanie w trybie wielokrotnej ekspozycji. Podczas zapisywania nakładanych zdjęć przywracana jest domyślna wartość fabryczna ustawienia bracketingu.

Fotografowanie w stałych odstępach czasu (tryb time lapse)

Istnieje możliwość ustawienia aparatu tak, aby automatycznie wykonywał zdjęcia w stałych odstępach czasu (tryb time lapse). Zdjęcia można również połączyć w jedną sekwencję wideo. To ustawienie jest dostępne tylko w trybach **P**, **A**, **S** i **M**.

- 1 Skonfiguruj następujące ustawienia dla opcji [Time Lapse Settings] w menu fotografowania 2 .

Frame	Ustawia liczbę klatek do wykonania.
Start Waiting Time	Ustawia czas oczekiwania przed zrobieniem zdjęcia.
Interval Time	Ustawia przedział czasu pomiędzy zdjęciami po rozpoczęciu fotografowania.
Time Lapse Movie	Ustawia format zapisu sekwencji klatek. [Off]: zapisuje każdą klatkę jako zdjęcie. [On]: zapisuje każdą klatkę jako zdjęcie, generuje jedną sekwencję wideo z sekwencji klatek i zapisuje ją.

- Jakość filmu to [M-JPEG HD] przy 10 kl./s.

2 Wykonaj zdjęcie.

- Zdjęcia są wykonywane, nawet jeśli obraz nie jest ostry po użyciu automatycznej nastawy ostrości. Aby ustalić stałą pozycję punktu ostrości, fotografuj w trybie MF.
- Funkcja [Rec View] działa przez 0,5 sekundy.
- Jeżeli dla czasu przed rozpoczęciem fotografowania lub przedziału czasu pomiędzy zdjęciami ustawiono wartość 1 minuta 30 sekund lub większą, monitor i aparat zostaną wyłączone po upływie 1 minuty. 10 sekund przed wykonaniem zdjęcia, aparat zostanie automatycznie włączony. Gdy monitor jest wyłączony, naciśnij przycisk **ON/OFF**, aby go włączyć.

! Przewagi

- Tej funkcji nie można używać, jeśli nie ustawiono daty i godziny.
- Jeśli tryb AF ustawiono na [C-AF] lub [C-AF+TR], zostanie on automatycznie zmieniony na [S-AF].
- Podczas wykonywania zdjęć w trybie time lapse ekran dotykowy jest wyłączony.
- Funkcje bracketingu i wielokrotnej ekspozycji nie mogą być używane jednocześnie.
- Lampa błyskowa nie będzie działać, jeśli czas jej ładowania jest dłuższy niż przedział czasu pomiędzy zdjęciami.
- W przypadku fotografowania w trybie [BULB] lub [TIME] czas otwarcia migawki jest ustawiony na 60 sekund.
- Jeśli aparat jest automatycznie wyłączany pomiędzy poszczególnymi zdjęciami, zostanie on włączony odpowiednio przed wykonaniem kolejnego zdjęcia.
- Jeśli którekolwiek ze zdjęć nie zostanie wykonane poprawnie, sekwencja wideo time lapse nie zostanie wygenerowana.
- Jeśli na karcie pamięci nie ma wystarczającej ilości miejsca, sekwencja wideo time lapse nie zostanie zarejestrowana.
- Fotografowanie w trybie time lapse zostanie anulowane, jeśli użytkownik użyje następujących elementów sterujących: pokrętło wyboru trybu, przycisk **MENU**, przycisk , przycisk zwalnający obiektyw.
- Naciśnięcie przycisku ON/OFF przy włączonym monitorze w czasie oczekiwania na wykonanie pierwszego zdjęcia spowoduje, że fotografowanie w trybie time lapse zostanie anulowane, a aparat zostanie wyłączony.
- Jeśli poziom naładowania baterii jest niewystarczający, fotografowanie może zostać przerwane przed jego zakończeniem. Przed rozpoczęciem upewnij się, że bateria jest wystarczająco naładowana.

Fotografowanie z użyciem lampy błyskowej sterowanej bezprzewodowo

Do fotografowania z użyciem sterowanej bezprzewodowo lampy błyskowej można użyć dołączonej lampy błyskowej oraz przeznaczonych do współpracy z tym aparatem zewnętrznych lamp błyskowych obsługujących tryb zdalnego sterowania.

 „Fotografowanie z użyciem lampy błyskowej sterowanej bezprzewodowo” (str. 113)

Zoom cyfrowy (Digital Tele-converter)

Cyfrowy telekonwerter umożliwia zyskanie powiększenia przekraczającego aktualny współczynnik powiększenia. Aparat zapisuje środek kadru. Powiększenie zostaje zwiększone ok. 2x.

- 1 W menu fotografowania 1  wybierz ustawienie [On] dla opcji [Digital Tele-converter].
- 2 Widok na monitorze zostanie powiększony dwukrotnie.
 - Obiekt zostanie sfotografowany zgodnie z obrazem wyświetlanym na monitorze.

! Prestrogi

- Zoom cyfrowy nie jest dostępny w przypadku wielokrotnej ekspozycji lub po wybraniu opcji [3D], [M], [L], [R] lub [S] w trybie **SCN**.
- Ta funkcja nie jest dostępna, gdy dla opcji [Movie Effect] wybrano ustawienie [On] w trybie **SP**.
- Kiedy wyświetlane jest zdjęcie w formacie RAW, obszar widoczny na monitorze jest wskazywany ramką.

■ Menu odtwarzania

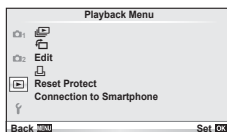

[Sel. Image] (str. 42)
 [Edit] (str. 67)
 Edit (str. 67)

[Reset Protect] (str. 92)
 Reset Protect (str. 69)
 Connection to Smartphone (str. 70)

Wyświetlanie obróconych obrazów (f)

Po wybraniu ustawienia [On] zdjęcia wykonane, gdy aparat jest ustawiony w orientacji pionowej, są automatycznie obracane.

Edycja zdjęć

Zapisane zdjęcia można edytować i zapisywać jako nowe obrazy.

- Wybierz opcję [Edit] w menu odtwarzania [▶] i naciśnij przycisk [OK].
- Użyj przycisków [Δ] [▽], aby wybrać opcję [Sel. Image] i naciśnij przycisk [OK].
- Za pomocą przycisków [◀] [▶] wybierz obraz do edycji i naciśnij przycisk [OK].
 - Jeżeli zdjęcie ma format RAW, wyświetlana jest opcja [RAW Data Edit], a w przypadku formatu JPEG — opcja [JPEG Edit]. Jeśli obraz zarejestrowano w formacie RAW+JPEG, zostaną wyświetlone obydwie opcje: [RAW Data Edit] oraz [JPEG Edit]. Wybierz menu obrazu do edycji.
- Wybierz opcję [RAW Data Edit] lub [JPEG Edit] i naciśnij przycisk [OK].

RAW Data Edit	Tworzy kopię JPEG edytowanego obrazu RAW zgodnie z ustawieniami.	
	[Current]	Kopia JPEG jest przetwarzana z użyciem bieżących ustawień aparatu. Przed wybraniem tej opcji należy dostosować ustawienia aparatu.
	[Custom1]	Edycję można wykonać, zmieniając ustawienia na monitorze. Użyte ustawienia można zapisać.
	[Custom2]	

<p>JPEG Edit</p>	<p>Wybierz jedną z następujących opcji: [Shadow Adj]: rozjaśnia ciemny, oświetlony z tyłu obiekt. [Redeye Fix]: redukcja efektu czerwonych oczu powstałego podczas fotografowania z lampą błyskową. []: wybierz rozmiar kadru przy użyciu pokrętła sterującego i wybierz położenie kadru za pomocą przycisków $\Delta \nabla \langle \triangleright$.</p>  <p>[Aspect]: zmienia współczynnik proporcji zdjęć z 4:3 (standardowy) na [3:2], [16:9], [1:1] lub [3:4]. Po zmianie współczynnika proporcji użyj przycisków $\Delta \nabla \langle \triangleright$, aby określić pozycję przycinanego obszaru. [Black & White]: tworzy zdjęcia czarno-białe. [Sepia]: tworzy brązowy odcień starej fotografii. [Saturation]: regulacja nasycenia kolorów obrazu. Zmień nasycenie kolorów, podglądając obraz na monitorze. []: zmiana rozmiaru pliku obrazu na 1280 × 960, 640 × 480 lub 320 × 240. Zdjęcia o współczynniku proporcji innym niż 4:3 (standardowy) są przekształcane na najbliższy rozmiar. [e-Portrait]: powoduje, że skóra wygląda na gładszą i półprzezroczystą. W przypadku niepowodzenia działania funkcji wykrzywiania twarzy, w zależności od obrazu kompensacja może być niemożliwa.</p>
-------------------------	---

5 Po zakończeniu określania ustawień naciśnij przycisk \odot .

- Ustawienia zostaną automatycznie zapisane w obrazie.

6 Wybierz opcję [Yes] i naciśnij przycisk \odot .

- Edytowany obraz zostanie zapisany na karcie.















! Przestrogi

- Sekwencji wideo i zdjęć 3D nie można edytować.
- Funkcja redukcji efektu czerwonych oczu może nie działać w przypadku niektórych typów zdjęć.
- Edycja obrazu JPEG nie jest możliwa w następujących przypadkach:
 Jeżeli zdjęcie jest edytowane na komputerze, brakuje miejsca na karcie, zdjęcie było zapisane w innym aparacie.
- Zmieniając wielkość zdjęcia ([]), nie można wybrać większej liczby pikseli niż pierwotnie zapisana.
- Trybów [] i [Aspect] można używać tylko do edytowania zdjęć o współczynniku proporcji 4:3 (standardowym).
- Gdy dla trybu [Picture Mode] wybrane jest ustawienie [ART], dla opcji [Color Space] dostępne jest tylko ustawienie [sRGB].



Nakładanie obrazów

Za pomocą aparatu można nałożyć na siebie i zapisać w postaci osobnego zdjęcia maksymalnie 3 klatki zdjęć w formacie RAW.

Zdjęcie jest zapisywane w trybie zapisu ustawionym podczas zapisywania zdjęcia. (Jeśli wybrany jest format [RAW], kopia zostanie zapisana w formacie [N+RAW]).

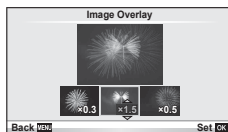
- 1 Wybierz opcję [Edit] w menu odtwarzania  i naciśnij przycisk .
- 2 Za pomocą przycisków   wybierz opcję [Image Overlay] i naciśnij przycisk .
- 3 Wybierz liczbę obrazów do nałożenia i naciśnij przycisk .
- 4 Za pomocą przycisków     wybierz zdjęcia w formacie RAW, które mają zostać nałożone.
 - Po wybraniu, określonej w kroku 2 liczby zdjęć, zostanie wyświetlony nałożony obraz.
- 5 Ustaw intensywność.
 - Za pomocą przycisków   wybierz zdjęcie i przyciskami   ustaw jego intensywność.
 - Intensywność można regulować w zakresie 0,1–2,0. Sprawdź wyniki na monitorze.



- 6 Naciśnij przycisk . Zostanie wyświetlone okno dialogowe z prośbą o potwierdzenie. Wybierz opcję [Yes] i naciśnij przycisk .



Wskazówki



- Aby nałożyć na siebie 4 lub więcej ujęć, zapisz nałożony obraz jako plik RAW i użyj wielokrotnie funkcji [Image Overlay].

Nagranie dźwiękowe

Do bieżącego zdjęcia można dodać nagranie dźwiękowe (o maks. długości 30 sekund). Jest to funkcja zgodna z funkcją  podczas odtwarzania. (str. 41)

Anulowanie wszystkich zabezpieczeń

Funkcja ta pozwala na anulowanie zabezpieczenia wielu obrazów jednocześnie.

- 1 Wybierz opcję [Reset Protect] w menu odtwarzania .
- 2 Wybierz opcję [Yes] i naciśnij przycisk .





Korzystanie z opcji połączenia ze smartfonem (Connection to Smartphone)

Za pomocą karty FlashAir można przeglądać obrazy bezpośrednio na smartfonie lub komputerze z łącznością Wi-Fi lub przysyłać obrazy między aparatem i smartfonem lub komputerem z łącznością Wi-Fi. Karty FlashAir skonfigurowane do współpracy z innymi aparatami lub urządzeniami przed użyciem należy najpierw sformatować.

📖 „Podstawowe informacje o kartach” (str. 106)

Dostępne jest oprogramowanie dla smartfonów. Można je znaleźć w witrynie firmy Olympus.



Konfigurowanie ustawień połączenia

- 1 Wybierz opcję [Connection to Smartphone] w menu odtwarzania  i naciśnij przycisk .
- 2 Wybierz opcję [Connection Settings] i naciśnij przycisk .
- 3 Wprowadź wartość ustawienia [SSID Setting] i naciśnij przycisk 
 - Jest to identyfikator karty FlashAir używany do identyfikowania karty w urządzeniu.
- 4 Wprowadź hasło i naciśnij przycisk 
 - Jest to hasło służące do połączenia z innym urządzeniem. Hasło może zawierać od 8 do 63 znaków.
 - Po zakończeniu wprowadzania ustawień zostanie wyświetlony komunikat [Initial setting completed].

Nawiązywanie połączenia

- 1 Wybierz opcję [Connection to Smartphone] w menu odtwarzania  i naciśnij przycisk .
- 2 Wybierz metodę nawiązywania połączenia i naciśnij przycisk 
 - [Private Connection]: za każdym razem połącz, używając tego samego określonego hasła.
 - [One-Time Connection]: połącz, używając jednorazowego hasła. Wprowadź 8-cyfrową liczbę i naciśnij przycisk .
- 3 W urządzeniu, które ma zostać podłączone, wskaż kartę FlashAir w aparacie jako punkt dostępu i nawiąż połączenie.
 - Metoda połączenia z punktem dostępu jest opisana w instrukcji obsługi urządzenia.
 - Po wyświetleniu monitu o podanie hasła wprowadź hasło określone za pomocą aparatu.
- 4 W podłączonym urządzeniu otwórz przeglądarkę internetową i w pasku adresu wpisz ciąg <http://FlashAir/>.
 - Po nawiązaniu połączenia aparat nie wyłącza się automatycznie.

Kończenie połączenia

- 1 Wybierz pozycję [Break connection] w opcjach [Connection to Smartphone] w menu odtwarzania  i naciśnij przycisk .

Zmiana ustawień

Wybierz pozycję [Connection Settings] w opcjach [Connection to Smartphone] oraz określ ustawienia [SSID Setting] i [Password Setting].

■ Menu ustawień

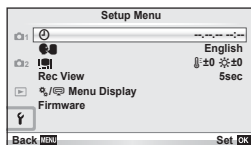

Menu ustawień służy do konfigurowania podstawowych funkcji aparatu.



Opcja	Opis	
(ustawienie daty/godziny)	Ustawianie zegara aparatu.	16
(zmiana języka wyświetlacza)	Można zmienić język komunikatów ekranowych i komunikatów o błędach na język inny niż angielski.	—
(regulacja jasności monitora)	Możesz zmienić jasność i temperaturę barwową monitora. Ustawienie temperatury barwowej będzie miało jedynie wpływ na wyświetlanie na monitorze podczas odtwarzania. Użyj przycisków <◀▶>, aby podświetlić opcję (temperatura barwowa) lub (jasność), a następnie użyj przycisków , aby ustawić wartość. Użyj przycisku INFO , aby przełączyć się między ustawieniami kolorów wyświetlanych na monitorze [Natural] i [Vivid].	—
Rec View	Wybierz, czy zdjęcia mają być wyświetlane natychmiast po wykonaniu i przez jaki czas. Jest to przydatne do szybkiego sprawdzenia właśnie zarejestrowanego obrazu. Naciśnięcie do połowy spustu migawki podczas sprawdzania zdjęcia umożliwia natychmiastowy powrót do trybu fotografowania. [0.3sec]–[20sec]: określa czas (w sekundach), przez jaki będzie wyświetlane każde zdjęcie. [Off]: zdjęcie zapisywane na karcie nie jest wyświetlane. [Auto▶]: wyświetla zapisywany obraz, a następnie przełącza się w tryb odtwarzania. Tryb ten nadaje się do kasowania zdjęć po ich sprawdzeniu.	—
Menu Display	Wybierz, czy wyświetlone mają zostać menu użytkownika czy menu złącza akcesoriów dodatkowych.	72
Firmware	Zostanie wyświetlona wersja oprogramowania firmware produktu. Przy pytaniach na temat aparatu lub jego akcesoriów albo przy pobieraniu oprogramowania konieczne będzie podanie posiadanej wersji firmware.	—







Korzystanie z menu użytkownika

Ustawienia aparatu można dostosować przy użyciu menu użytkownika i menu akcesoriów dodatkowych.

















Menu użytkownika  służy do dostrajania ustawień aparatu. Menu złącza akcesoriów dodatkowych  służy do regulacji ustawień urządzeń podłączanych do złącza akcesoriów dodatkowych.

Przed użyciem menu użytkownika/menu złącza akcesoriów dodatkowych

Menu użytkownika i menu złącza akcesoriów dodatkowych są dostępne wyłącznie po wybraniu odpowiedniej opcji dla pozycji [/Menu Display] w menu ustawień.



- 1 Naciśnij przycisk **MENU**, aby wyświetlić menu i wyświetl kartę  (Menu ustawień).
- 2 Wybierz pozycję [/Menu Display], a następnie dla opcji [ Menu Display] lub [ Menu Display] wybierz ustawienie [On].
 - W menu zostanie wyświetlona karta  (menu użytkownika) lub  (menu złącza akcesoriów dodatkowych).

Custom Menu

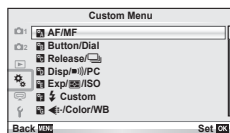
-  AF/MF (str. 73)
-  Button/Dial (str. 73)
-  Release/ (str. 74)
-  Disp//PC (str. 74)
-  Exp//ISO (str. 76)
-   Custom (str. 77)
-  /Color/WB (str. 77)
-  Record/Erase (str. 78)
-  Movie (str. 79)
-   Utility (str. 79)



Accessory Port Menu

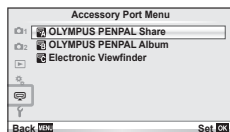

-  OLYMPUS PENPAL Share (str. 89)
-  OLYMPUS PENPAL Album (str. 91)
-  Electronic Viewfinder (str. 91)



■ Custom Menu

















AF/MF

MENU →  → 

Opcja	Opis	
AF Mode	Ustawienie trybu AF. Jest to ustawienie analogiczne do ustawienia trybu sterowania na żywo. Dla trybu fotografii i trybu  można wybrać różne metody ustawiania ostrości.	55
Full-time AF	Po wybraniu ustawienia [On] aparat będzie kontynuował ustawianie ostrości, nawet jeśli spust migawki nie jest naciśnięty do połowy.	—
AEL/AFL	Dostosowanie blokady AF i AE.	80
Reset Lens	Po wybraniu ustawienia [On] powoduje wyzerowanie ostrości obiektywu (nieskończoność) po każdym wyłączeniu zasilania aparatu. Wyzerowane zostaną również ustawienia ostrości obiektywów power zoom.	—
BULB/TIME Focusing	Normalnie po wybraniu ręcznego ustawiania ostrości (MF) ostrość jest blokowana podczas ekspozycji. Wybierz ustawienie [On], aby umożliwić ustawianie ostrości przy użyciu pierścienia ostrości.	—
Focus Ring	Wybierając kierunek obrotu pierścienia regulacji ostrości, można określić sposób przesuwania punktu ostrości.	—
MF Assist	Po wyborze ustawienia [On] obraz jest automatycznie powiększany, aby ułatwić precyzyjne ustawianie ostrości za pomocą pierścienia ostrości w trybie ręcznego ustawiania ostrości.	—
[***] Set Home	Wybór położenia pola AF, które zostanie zapisane jako położenie początkowe. Podczas wyboru położenia początkowego na ekranie wyboru pola AF wyświetlany jest symbol  .	—
AF Illuminat.	Wybierz ustawienie [Off], aby wyłączyć lampkę wspomaganą AF.	—
☉ Face Priority	Wybierz tryb AF priorytetu twarzy. Jest to ustawienie analogiczne do ustawienia trybu sterowania na żywo.	56

Button/Dial

MENU →  → 

Opcja	Opis									
Button Function	Przypisywanie funkcji przyciskom.  Function], [ Function], [ Function], [ Function], [ Function]	81								
Dial Function	Zmiana funkcji pokręćła sterującego. <table border="1" data-bbox="300 1142 714 1310"> <tbody> <tr> <td>P</td> <td> / Ps</td> </tr> <tr> <td>A</td> <td>Wartość przysłony / </td> </tr> <tr> <td>S</td> <td>Czas otwarcia migawki / </td> </tr> <tr> <td>M</td> <td>Czas otwarcia migawki / wartość przysłony</td> </tr> </tbody> </table> <p>W trybach P, A, S i M funkcje wykonywane przed i po naciśnięciu przycisku  zostają odwrócone.</p>	P	 / Ps	A	Wartość przysłony / 	S	Czas otwarcia migawki / 	M	Czas otwarcia migawki / wartość przysłony	—
P	 / Ps									
A	Wartość przysłony / 									
S	Czas otwarcia migawki / 									
M	Czas otwarcia migawki / wartość przysłony									



Button/Dial

MENU → * →

Opcja	Opis	
Dial Direction	Wybór kierunku obracania pokrętkła w celu regulacji czasu otwarcia migawki lub wartości przysłony bądź przesuwania kursora.	—
Lock	Jeśli zostanie wybrana opcja [Off], regulacja kompensacji ekspozycji i innych ustawień będzie możliwa poprzez obracanie pokrętkła sterującego, bez naciśnięcia przycisku  .	—
Mode Dial Function	Dostosuj tryb fotografowania określany przez pokrętkło wyboru trybu. Można zastosować zapisane ustawienia Myset.	—

Release/

MENU → * →

Opcja	Opis	
Rls Priority S	Po wybraniu ustawienia [On] migawkę można zwolnić, nawet gdy aparat nie ustawił ostrości. Opcję tę można ustawić osobno dla trybów S-AF (str. 55) i C-AF (str. 55).	—
Rls Priority C		
L fps	Wybór szybkości klatek dla trybów  i  . Wartości stanowią przybliżone wartości maksymalne.	35
H fps		
+ IS Off	Jeśli wybrano ustawienie [Off], podczas fotografowania sekwencyjnego zostanie wybrane ustawienie [On] dla stabilizacji obrazu.	—
Lens I.S. Priority	Po wybraniu ustawienia [On] priorytet jest nadawany funkcjom obiektywu podczas używania obiektywu ze stabilizacją obrazu.	—
Release Lag-Time	Jeśli wybrano opcję [Short], opóźnienie między naciśnięciem spustu migawki i zrobieniem zdjęcia można skrócić.*	—

* Spowoduje to skrócenie żywotności baterii. Należy również upewnić się, że aparat nie będzie ulegał silnym wstrząsoms podczas pracy. Takie wstrząsy mogą spowodować zaprzestanie wyświetlania obiektów na monitorze. Jeśli tak się stanie, wyłącz i ponownie włącz zasilanie.

Disp/)/PC

MENU → * →

Opcja	Opis																																			
HDMI	[HDMI Out]: wybór formatu cyfrowego wyjścia sygnału wideo w przypadku podłączania aparatu do telewizora za pośrednictwem kabla HDMI. [HDMI Control]: wybierz ustawienie [On], aby możliwe było sterowanie aparatem przy użyciu pilotów telewizorów obsługujących sterowanie HDMI.	82																																		
Video Out	Wybór standardu wideo ([NTSC] lub [PAL]), używanego w danym kraju lub regionie.	82																																		
Control Settings	Wybór opcji wyświetlanych w poszczególnych trybach fotografowania.	84																																		
	<table border="1"> <thead> <tr> <th rowspan="2">Opcje</th> <th colspan="4">Tryb fotografowania</th> </tr> <tr> <th>P/A/S/M</th> <th>Auto</th> <th>ART</th> <th>SCN</th> </tr> </thead> <tbody> <tr> <td>Live Control (str. 46)</td> <td>On/Off</td> <td>On/Off</td> <td>On/Off</td> <td>On/Off</td> </tr> <tr> <td>Live SCP (str. 85)</td> <td>On/Off</td> <td>On/Off</td> <td>On/Off</td> <td>On/Off</td> </tr> <tr> <td>Live Guide (str. 43)</td> <td>—</td> <td>On/Off</td> <td>—</td> <td>—</td> </tr> <tr> <td>Art Menu</td> <td>—</td> <td>—</td> <td>On/Off</td> <td>—</td> </tr> <tr> <td>Scene Menu</td> <td>—</td> <td>—</td> <td>—</td> <td>On/Off</td> </tr> </tbody> </table>		Opcje	Tryb fotografowania				P/A/S/M	Auto	ART	SCN	Live Control (str. 46)	On/Off	On/Off	On/Off	On/Off	Live SCP (str. 85)	On/Off	On/Off	On/Off	On/Off	Live Guide (str. 43)	—	On/Off	—	—	Art Menu	—	—	On/Off	—	Scene Menu	—	—	—	On/Off
Opcje	Tryb fotografowania																																			
	P/A/S/M		Auto	ART	SCN																															
Live Control (str. 46)	On/Off		On/Off	On/Off	On/Off																															
Live SCP (str. 85)	On/Off		On/Off	On/Off	On/Off																															
Live Guide (str. 43)	—	On/Off	—	—																																
Art Menu	—	—	On/Off	—																																
Scene Menu	—	—	—	On/Off																																

Opcja	Opis	
/Info Settings	Wybór informacji wyświetlanych po naciśnięciu przycisku INFO . [Info]: wybór informacji wyświetlanych w trybie odtwarzania pełnoekranowego. [LV-Info]: wybór informacji wyświetlanych w trybie fotografowania. [Settings]: wybór informacji wyświetlanych w trybie odtwarzania w widoku indeksu i kalendarza.	86, 87
Displayed Grid	Wybierz opcję lub aby wyświetlić siatkę na monitorze.	—
Picture Mode Settings	Wyświetlenie tylko wybranego trybu obrazu, kiedy wybrany jest tryb obrazu.	—
Histogram Settings	[Highlight]: wybierz dolną wartość dla wyświetlania jasnych obszarów. [Shadow]: wybierz górną wartość dla wyświetlania ciemnych obszarów.	86
Mode Guide	Jeżeli wybrane zostanie ustawienie [Off], po ustawieniu pokrętki wyboru trybu na nowe ustawienie pomoc dla nowo wybranego trybu nie zostanie wyświetlona.	17
Live View Boost	Gdy wybrane jest ustawienie [On], priorytetem jest dobra widzialność zdjęć — kompensacja ekspozycji i inne ustawienia efektów nie są widoczne na wyświetlaczu.	—
Frame Rate	Wybierz opcję [High], aby zredukować opóźnienie klatki. Jakość obrazu może ulec obniżeniu.	—
Art LV Mode	[mode1]: efekt filtru jest zawsze wyświetlany. [mode2]: efekty filtrów nie są wyświetlane na ekranie po naciśnięciu spustu migawki do połowy. Wybierz tę opcję, aby zapewnić płynne wyświetlanie.	—
Flicker reduction	Redukcja efektu migotania występującego w przypadku niektórych typów oświetlenia, takiego jak lampy fluorescencyjne. Jeśli efekt migotania nie jest redukowany za pomocą ustawienia [Auto], wybierz ustawienie [50Hz] lub [60Hz] zgodnie z napięciem sieciowym w kraju, w którym używany jest aparat.	—
LV Close Up Mode	[mode1]: naciśnięcie spustu migawki do połowy powoduje anulowanie powiększenia. [mode2]: powiększenie nie zostaje anulowane po naciśnięciu spustu migawki do połowy.	36
Close Up Mode	[mode1]: naciśnij przycisk Q , aby uzyskać zbliżenie (maks. 14x), lub , aby pomniejszyć. [mode2]: naciśnij przycisk Q , aby wyświetlić ramkę powiększenia dla określonego współczynnika zoomu. Aby powiększyć, naciśnij ponownie przycisk Q .	—
Backlit LCD	Jeśli przez wybrany czas nie zostanie wykonana żadna operacja, podświetlenie ekranu zostanie przyćmiewione w celu oszczędzania baterii. Jeśli wybrane jest ustawienie [Hold], podświetlenie nie zostanie przyćmiewione.	—
Sleep	Jeśli przez wybrany czas nie zostanie wykonana żadna operacja, aparat przejdzie w tryb uśpienia (oszczędzania energii). Aby ponownie włączyć aparat, należy nacisnąć spust migawki do połowy.	—
(sygnał dźwiękowy)	Po wybraniu ustawienia [Off] sygnał dźwiękowy, emitowany podczas blokady ostrości po naciśnięciu spustu migawki, zostanie wyłączony.	—
USB Mode	Wybór trybu podłączania aparatu do drukarki lub komputera. Wybierz ustawienie [Auto], aby opcje trybu USB były wyświetlane za każdym razem po podłączeniu aparatu.	—

Opcja	Opis	
EV Step	Wybór wielkości przyrostu przy ustawianiu czasu otwarcia migawki, wartości przysłony, kompensacji ekspozycji i innych parametrów ekspozycji.	—
Noise Reduct.	Funkcja powoduje redukcję szumów powstających przy długich ekspozycjach. [Auto]: redukcja szumów jest przeprowadzana tylko przy długich czasach otwarcia migawki. [On]: redukcja szumów jest przeprowadzana przy każdym zdjęciu. [Off]: redukcja szumów jest wyłączona. • Redukcja szumów wymaga ok. dwukrotnie dłuższego czasu na zapisanie zdjęcia. • Redukcja szumów jest automatycznie wyłączana przy fotografowaniu sekwencyjnym. • Ta funkcja nie zawsze jest skuteczna we wszystkich przypadkach.	27
Noise Filter	Wybór stopnia redukcji szumów przy wysokich wartościach czułości ISO.	—
ISO	Ustaw czułość ISO. Jest to ustawienie analogiczne do ustawienia trybu sterowania na żywo.	56
ISO Step	Wybór wielkości przyrostu przy ustawianiu czułości ISO.	—
ISO-Auto Set	Wybór górnego limitu i wartości domyślnej czułości ISO używanych po ustawieniu opcji ISO na [Auto]. [High Limit]: wybór górnego limitu dla automatycznego doboru czułości ISO. [Default]: wybór wartości domyślnej dla automatycznego doboru czułości ISO.	—
ISO-Auto	Wybór trybów fotografowania, w których dostępna ma być czułość ISO [Auto]. [P/A/S]: automatyczne ustawianie czułości ISO jest dostępne we wszystkich trybach za wyjątkiem trybu M . W trybie M czułość ISO jest ustawiana na wartość ISO 200. [All]: automatyczne ustawianie czułości ISO jest dostępne we wszystkich trybach.	—
Metering	Wybór trybu pomiaru zgodnie z programem tematycznym.	54
AEL Metering	Wybierz metodę pomiaru używaną dla blokady AE (str. 80). [Auto]: używanie aktualnie wybranej metody pomiaru.	—
BULB/TIME Timer	Wybór maksymalnej ekspozycji dla fotografowania z długą ekspozycją lub fotografowania czasowego.	—
Live BULB	Wybór interwału wyświetlania podczas fotografowania. Obowiązują pewne ograniczenia. Częstotliwość obniża się przy wysokiej czułości ISO. Wybierz opcję [Off], aby wyłączyć wyświetlanie. Dotknij monitora lub naciśnij do połowy spustu migawki, aby odświeżyć ekran.	—
Live TIME		—
Anti-Shock [⚡]	Wybór opóźnienia pomiędzy naciśnięciem spustu migawki a momentem zwolnienia migawki. Zmniejsza to poruszenie aparatu spowodowane przez drgania. Funkcja ta może być użyteczna w fotografii mikroskopowej i astrografii. Jest przydatne również przy fotografowaniu sekwencyjnym (str. 35) i fotografowaniu z samowyzwalaczem (str. 35).	—

Opcja	Opis	
X-Sync.	Wybór czasu otwarcia migawki używanego, gdy wyzwana jest lampka błyskowa.	87
Slow Limit	Wybór czasu najdłuższego czasu otwarcia migawki dostępnego, gdy wyzwana jest lampka błyskowa.	87
+	Jeśli opcja zostanie ustawiona na [On], będzie dodana do wartości kompensacji ekspozycji i zostanie wykonana regulacja natężenia błysku lampy.	32, 53

Opcja	Opis	
Set	<p>Tryb jakości obrazu JPEG można określić za pomocą kombinacji trzech rozmiarów obrazu i czterech stopni kompresji.</p> <div style="display: flex; align-items: flex-start;"> <div style="flex: 1;"> <p>1) Za pomocą przycisków <math>\triangleleft \triangleleft</math> wybierz kombinację (<math>[\triangleleft \triangleleft \cdot 1]</math> – <math>[\triangleleft \triangleleft \cdot 4]</math>) i wprowadź zmiany za pomocą przycisków <math>\triangle \nabla</math>.</p> <p>2) Naciśnij przycisk <math>\odot</math>.</p> </div> <div style="flex: 1; text-align: center;"> <p>Rozmiar zdjęcia Stopień kompresji</p> </div> </div>	52
Pixel Count	<p>Wybór liczby pikseli dla zdjęć w rozmiarze [M] i [S].</p> <div style="display: flex; align-items: flex-start;"> <div style="flex: 1;"> <p>1) Wybierz opcję [Pixel Count] na karcie ☰ Menu użytkownika ☰.</p> <p>2) Wybierz opcję [Middle] lub [Small] i naciśnij przycisk <math>\triangleright</math>.</p> <p>3) Wybierz liczbę pikseli i naciśnij przycisk <math>\odot</math>.</p> </div> <div style="flex: 1; text-align: center;"> </div> </div>	52
Shading Comp.	<p>Po ustawieniu na [On] w zależności od typu obiektywu korygowane jest oświetlenie peryferyjne.</p> <ul style="list-style-type: none"> • Kompensacja nie jest dostępna dla telekonwerterów lub pierścieni pośrednich. • Na brzegach fotografii wykonanych przy wysokich ustawieniach ISO mogą być widoczne szумы. 	—
WB	Wybór balansu bieli. Jest to ustawienie analogiczne do ustawienia trybu sterowania na żywo. Można również dostosować balans bieli dla każdego trybu.	50

Opcja	Opis	
All WB%	[All Set]: we wszystkich trybach, za wyjątkiem trybu [CWB], stosowana jest taka sama kompensacja balansu bieli. [All Reset]: kompensacja balansu bieli dla wszystkich trybów, za wyjątkiem trybu [CWB], jest ustawiana na 0.	—
WB AUTO Keep Warm Color	Wybierz ustawienie [Off], aby wyeliminować ciepłe kolory ze zdjęć wykonanych przy świetle żarowym.	—
+WB	Ustawianie balansu bieli w celu użycia z lampą błyskową.	—
Color Space	Dzięki tej funkcji można wybrać sposób odwzorowania kolorów na monitorze lub drukarce.	—

Record/Erase

Opcja	Opis	
Quick Erase	Po wybraniu ustawienia [On] naciśnięcie przycisku w trybie odtwarzania spowoduje natychmiastowe usunięcie bieżącego zdjęcia.	—
RAW+JPEG Erase	Wybór działania wykonywanego w przypadku skasowania w trybie odtwarzania pojedynczego zdjęcia zapisanego w formacie RAW+JPEG (str. 21). [JPEG]: kasowana jest tylko kopia w formacie JPEG. [RAW]: kasowana jest tylko kopia w formacie RAW. [RAW+JPEG]: kasowane są obie kopie. • Po skasowaniu wybranych zdjęć lub po wybraniu opcji [All Erase] (str. 59) kasowane są zarówno kopie RAW, jak i JPEG.	52
File Name	[Auto]: nawet po włożeniu nowej karty zachowywane są numery plików z poprzedniej karty. Numeracja jest kontynuowana od ostatniego użytego numeru lub od najwyższego numeru na karcie. [Reset]: po włożeniu nowej karty foldery będą numerowane, zaczynając od 100, a nazwy plików — od 0001. Po włożeniu karty zawierającej zdjęcia numery plików będą się zaczynać o numeru wyższego o 1 od najwyższego numeru pliku na karcie.	—
Edit Filename	Wybierz sposób nazywania plików obrazów poprzez edytowanie części nazwy, oznaczonej poniżej kolorem szarym. sRGB: Pmdd0000.jpg _____ Pmdd AdobeRGB: _mdd0000.jpg _____ mdd	—
Priority Set	Wybór domyślnego ustawienia ([Yes] lub [No]) w oknach dialogowych z monitem o potwierdzenie.	—
dpi Settings	Wybierz rozdzielczość druku.	—

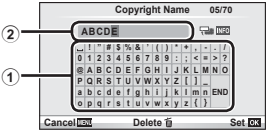
Opcja	Opis	👉
Copyright Settings*	<p>Do nowych zdjęć może być dodawane nazwisko fotografa i nazwisko/nazwa właściciela praw autorskich. Nazwiska/nazwy mogą zawierać maks. 63 znaki.</p> <p>[Copyright Info.]: wybierz ustawienie [On], aby nazwisko fotografa i nazwisko/nazwa właściciela praw autorskich były umieszczane w danych Exif nowych zdjęć.</p> <p>[Artist Name]: wprowadź nazwisko fotografa.</p> <p>[Copyright Name]: wprowadź nazwisko/nazwę właściciela praw autorskich.</p> <ol style="list-style-type: none"> 1) Podświetl żądany znak ① i naciśnij przycisk OK, aby dodać ten znak do nazwiska/nazwy ②. 2) Powtarzaj krok 1 aż do wprowadzenia całego nazwiska/nazwy, a następnie podświetl opcję [END] i naciśnij przycisk OK. <ul style="list-style-type: none"> • Aby usunąć znak, naciśnij przycisk INFO w celu umieszczenia kursora w obszarze nazwiska/nazwy ②, podświetl żądany znak i naciśnij przycisk 🗑️. 	—

* Firma OLYMPUS nie ponosi odpowiedzialności za szkody wynikające ze sporów dotyczących korzystania z opcji [Copyright Settings]. Użytkownik korzysta z niej na własne ryzyko.

Opcja	Opis	👉
Mode	Wybór trybu zapisu sekwencji wideo. Opcję tę można wybrać również przy użyciu sterowania na żywo.	49
Movie	Wybierz ustawienie [Off], aby nagrywać sekwencje wideo bez dźwięku. Opcję tę można wybrać również przy użyciu sterowania na żywo.	57
Movie Effect	Wybierz ustawienie [On], aby włączyć efekty filmowe w trybie 📷 .	87
Wind Noise Reduction	Redukcja szumu wiatru podczas nagrywania.	—
Recording Volume	Dostosowanie czułości mikrofonu w zależności od odległości do obiektu.	—

Opcja	Opis	👉
Pixel Mapping	Operacja mapowania pikseli pozwala na sprawdzenie i regulowanie działania przetwornika obrazu i przetwarzania obrazu.	104
Exposure Shift	Regulacja optymalnych ustawień ekspozycji osobno dla każdego trybu pomiaru. <ul style="list-style-type: none"> • Zmniejsza to liczbę opcji kompensacji ekspozycji dostępnych dla wybranego kierunku. • Rezultat nie jest widoczny na ekranie. W celu wprowadzenia normalnych ustawień ekspozycji wykonaj kompensację ekspozycji (str. 32). 	—

Opcja	Opis	
Warning Level	Wybór poziomu naładowania baterii, przy którym wyświetlane jest ostrzeżenie .	15
Level Adjust	Kąt wskaźnika poziomu można skalibrować. [Reset]: przywracanie domyślnych ustawień dla dostosowywanych wartości. [Adjust]: ustawienie bieżącej pozycji aparatu jako wyjściowej.	—
Touch Screen Settings	Aktywacja ekranu dotykowego. Wybierz ustawienie [Off], aby wyłączyć ekran dotykowy.	—
Eye-Fi*	Włączenie lub wyłączenie przesyłania podczas korzystania z karty Eye-Fi.	—

* Należy używać zgodnie z lokalnymi przepisami. Na pokładzie samolotu i w innych miejscach, w których użycie urządzeń bezprzewodowych jest zabronione, należy wyjąć kartę Eye-Fi z aparatu lub wybrać ustawienie [Off] dla opcji [Eye-Fi]. Aparat nie obsługuje „nieskończonego” trybu Eye-Fi.

AEL/AFL

MENU → ⚙️ → 📷 → [AEL/AFL]

Automatyczne ustawianie ostrości i pomiar można wykonać, naciskając przycisk, do którego przypisano funkcję AEL/AFL. Wybierz tryb dla każdego z trybów ostrości.

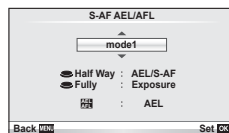

AEL/AFL

Tryb		Funkcja spustu migawki				Funkcja przycisku	
		Wciśnięcie do połowy		Wciśnięcie do końca		Przy przytrzymaniu przycisku funkcji AEL/AFL	
		Ostrość	Ekspozycja	Ostrość	Ekspozycja	Ostrość	Ekspozycja
S-AF	mode1	S-AF	Zablokowana	—	—	—	Zablokowana
	mode2	S-AF	—	—	Zablokowana	—	Zablokowana
	mode3	—	Zablokowana	—	—	S-AF	—
C-AF	mode1	Rozpoczęcie C-AF	Zablokowana	Zablokowana	—	—	Zablokowana
	mode2	Rozpoczęcie C-AF	—	Zablokowana	Zablokowana	—	Zablokowana
	mode3	—	Zablokowana	Zablokowana	—	Rozpoczęcie C-AF	—
	mode4	—	—	Zablokowana	Zablokowana	Rozpoczęcie C-AF	—
MF	mode1	—	Zablokowana	—	—	—	Zablokowana
	mode2	—	—	—	Zablokowana	—	Zablokowana
	mode3	—	Zablokowana	—	—	S-AF	—

Button Function

MENU → → → [Button Function]

Funkcje, które można przypisać zawiera poniższa tabela. Dostępne opcje różnią się w zależności od przycisku.

Pozycje funkcji Button Function

[Fn]Function / [⊙]Function*1 / [▷]Function*1 / [▽]Function / [⊞]Function ([Direct Function]*2 / [•••]*3) / [L Fn]Function*4

*1 Niedostępne w trybie .

*2 Funkcje można przypisać do każdego z przycisków .

*3 Wybór pola AF.

*4 Przypisywanie funkcji przyciskom na niektórych obiektach.

	Ustawianie kompensacji ekspozycji.
ISO	Ustawianie czułości ISO.
WB	Ustawianie balansu bieli.
AEL/AFL	Blokada AE lub AF. Działanie funkcji jest uzależnione od ustawienia [AEL/AFL]. Po wybraniu opcji AEL jednokrotnie naciśnij przycisk, aby zablokować ekspozycję i wyświetlić symbol na monitorze [AEL]. Aby anulować blokadę, naciśnij przycisk ponownie.
⊙ REC	Naciśnij przycisk, aby nagrać sekwencję wideo.
Preview	Po naciśnięciu przycisku przysłona jest zatrzymywana przy wybranej wartości.
	Po naciśnięciu przycisku aparat mierzy balans bieli (str. 51).
[•••]	Wybór pola AF.
[•••] Home	Naciśnięcie przycisku powoduje wybranie położenia pola AF zapisanego przy użyciu funkcji [•••] Set Home (str. 73). Położenie początkowe pola AF jest wskazywane przez ikonę [HP]. Naciśnij ponownie przycisk, aby przełączyć na oryginalny tryb AF. Jeżeli aparat zostanie wyłączony, gdy wybrane jest położenie początkowe, zostanie ono zresetowane.
MF	Naciśnij przycisk, aby wybrać tryb ręcznego ustawiania ostrości. Naciśnij ponownie przycisk, aby wrócić do poprzednio wybranego trybu AF.
RAW	Naciśnij przycisk, aby przełączyć tryb zapisu pomiędzy trybem JPEG i RAW+JPEG.
Test Picture	Zdjęcia zrobione podczas naciskania przycisku są wyświetlane na monitorze, ale nie zostają zapisane na karcie pamięci.
Myset1 – Myset4	Po naciśnięciu przycisku wybierane są ustawienia zarejestrowane jako Myset.
[O]	Włączanie i wyłączanie podświetlenia monitora.

	Za pomocą przycisku można przełączać między trybami i , kiedy zamocowana jest osłona do zdjęć podwodnych. Naciśnij i przytrzymaj przycisk, aby wrócić do poprzedniego trybu. Wybranie tej opcji spowoduje wyzwolenie błysku lampy błyskowej FL-LM1, nawet jeśli nie została ona podniesiona. Umożliwia włączenie trybu podwodnego (Podwodny) w trybie WB. Podczas korzystania z obiektywu ED12-50mmEZ z funkcją power zoom (E-ZOOM) automatycznie wybierane jest ustawienie WIDE lub TELE zgodnie z ustawieniami i .
Live Guide	Naciśnij przycisk, aby wyświetlić instrukcje na żywo.
(cyfrowy telekonwerter)	Naciśnij przycisk, aby włączyć lub wyłączyć zoom cyfrowy.
AF Stop	Zatrzymanie automatycznego ustawiania ostrości.
	Wybierz opcję fotografowania sekwencyjnego lub samowyzwalacza.
	Wybór trybu lampy błyskowej.
HDR BKT	Wybranie bracketingu HDR z zapisanymi ustawieniami.
Lock	Po wybraniu ustawienia [Off] wartość przysłony, czas otwarcia migawki, kompensację ekspozycji i inne opcje można ustawić bezpośrednio za pomocą pokręćła. Naciśnij i przytrzymaj przycisk, aby wybrać ustawienie [On].
Off	Do przycisku nie jest przypisana żadna funkcja.

Oglądanie obrazów z aparatu na ekranie telewizora

Do odtwarzania nagranych obrazów na ekranie telewizora należy użyć kabla AV dostarczanego z aparatem. Podłącz aparat do telewizora HD za pomocą kabla HDMI (dostępnego w innych firmach), aby wyświetlać zdjęcia na ekranie telewizora w wysokiej jakości.

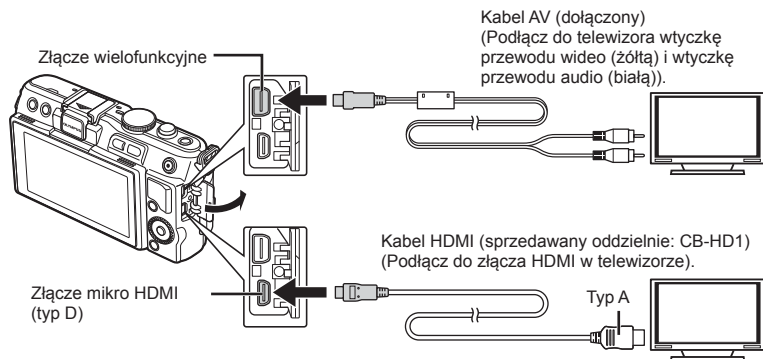

- Użyj kabla, aby podłączyć aparat do telewizora.
 - Dostosuj ustawienia telewizora przed podłączeniem aparatu.
 - Wybierz tryb wideo aparatu przed podłączeniem aparatu za pomocą kabla AV.
- Wybierz kanał wejściowy na telewizorze.
 - Po podłączeniu kabla monitor aparatu wyłącza się automatycznie.
 - Podłączając aparat przy użyciu kabla AV, naciśnij przycisk .

! Przestrogi



- Szczegółowe informacje na temat zmiany źródła sygnału wejściowego telewizora zawiera jego instrukcja obsługi.
- W zależności od modelu telewizora wyświetlane zdjęcia i informacje mogą zostać przycięte.
- W przypadku podłączenia aparatu za pomocą zarówno kabla AV, jak i kabla HDMI, priorytet ma połączenie HDMI.
- Podłączając aparat za pomocą kabla HDMI, można wybrać format cyfrowego sygnału wideo. Wybierz format odpowiadający formatowi sygnału wejściowego wybranemu w telewizorze.

1080i	Priorytet ma wyjściowy sygnał HDMI 1080i.
720p	Priorytet ma wyjściowy sygnał HDMI 720p.
480p/576p	Wyjściowy sygnał HDMI 480p/576p. Format 576p jest używany, gdy dla opcji [Video Out] wybrane jest ustawienie [PAL] (str. 74).

- Jeśli kabel HDMI jest podłączony, nie można robić zdjęć ani nagrywać sekwencji wideo.
- Nie należy podłączać aparatu do innych urządzeń wysyłających sygnał w formacie HDMI. Może to spowodować uszkodzenie aparatu.
- Połączenie HDMI nie jest nawiązywane, jeżeli aparat jest podłączony do komputera lub drukarki za pomocą złącza USB.

■ Korzystanie z pilota zdalnego sterowania telewizora

Jeśli aparat jest podłączony do telewizora obsługującego funkcję sterowania HDMI, możliwa jest obsługa aparatu za pomocą pilota zdalnego sterowania telewizora.

- 1 Wybierz opcję [HDMI] na karcie  menu Custom Menu .
- 2 Wybierz opcję [HDMI Control] i ustawienie [On].
- 3 Steruj aparatem przy użyciu pilota zdalnego sterowania telewizora.
 - Możliwe jest sterowanie aparatem poprzez wykonanie wskazówek dotyczących obsługi, które są wyświetlane na ekranie telewizora.
 - W trybie odtwarzania pojedynczych zdjęć można wyświetlać lub ukrywać ekran informacji, naciskając czerwony przycisk oraz wyświetlać lub ukrywać ekran indeksu, naciskając zielony przycisk.
 - Niektóre telewizory mogą nie obsługiwać wszystkich funkcji.

Wybieranie ekranu panelu sterowania (Control Settings)

To funkcja służy do ustawienia, czy panele sterowania mają być wyświetlane na potrzeby wyboru opcji w każdym trybie fotografowania.

Lista paneli sterowania dostępnych w poszczególnych trybach fotografowania

- Przycisk **INFO** służy do przełączenia na następny panel.

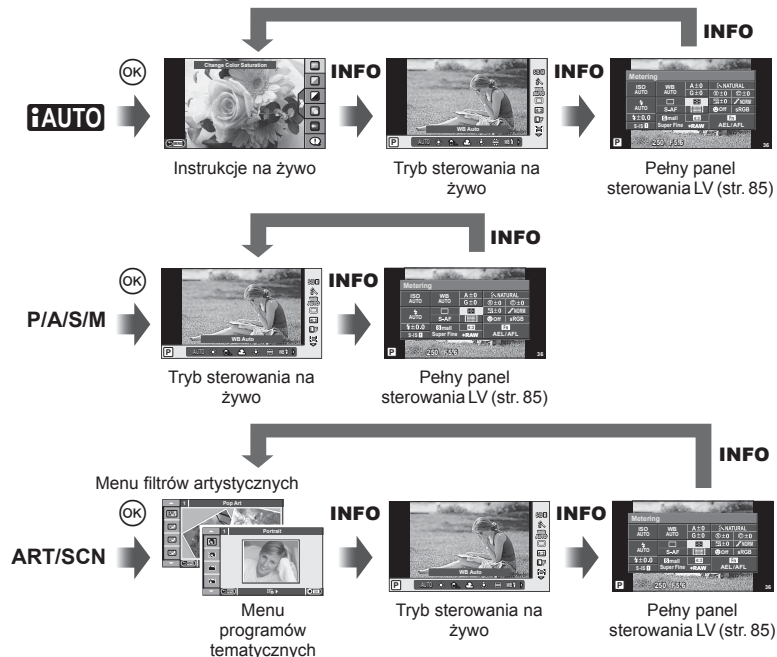

■ Korzystanie z pełnego panelu sterowania

W pełnym panelu sterowania LV wyświetlany jest bieżący status ustawień fotografowania. Z poziomu tego panelu można ustawiać różne opcje. Do wyboru ustawień służą przyciski strzałek, a zmiana ustawień odbywa się za pomocą ekranu dotykowego.

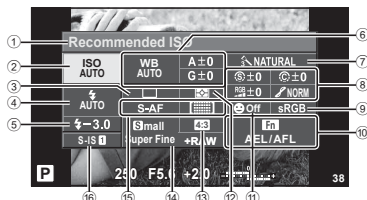

Ustawienia, które można zmodyfikować przy użyciu pełnego panelu sterowania

- | | | |
|--|---|---------|
| ① Aktualnie wybrana opcja | Gradacja | str. 61 |
| ② Czulość ISO.....str. 56 | Filtr cz-b | str. 61 |
| ③ Fotografowanie sekwencyjne/
samowyzwalacz.....str. 35 | Odcień obrazu | str. 61 |
| ④ Tryb fotografowania z lampą
błyskową.....str. 33 | ⑨ Przestrzeń kolorów.....str. 78 | |
| ⑤ Sterowanie natężeniem błysku.....str. 53 | ⑩ Przepisanie funkcji przycisku.....str. 81 | |
| ⑥ Balans bieli.....str. 50 | ⑪ Priorytet twarzy.....str. 56 | |
| ⑦ Kompensacja balansu bieli.....str. 50 | ⑫ Tryb pomiaru.....str. 54 | |
| ⑧ Tryb obrazu.....str. 48 | ⑬ Współczynnik proporcji obrazu.....str. 51 | |
| Ostrość | ⑭ Tryb zapisu.....str. 52 | |
| Kontrast | ⑮ Tryb AF.....str. 55 | |
| Nasylenie | ⑯ Pole AF.....str. 35 | |
| | ⑰ Stabilizator obrazu.....str. 47 | |

! Przewagi

- Nie jest wyświetlane w trybie zapisu sekwencji wideo.

1 Po wyświetleniu pełnego panelu sterowania LV wybierz żądane ustawienie przy użyciu przycisków i naciśnij przycisk .

- Ustawienia można wybrać również za pomocą pokrętki sterującej.

2 Wybierz opcję za pomocą przycisków i naciśnij przycisk .

- Powtórz kroki 1 i 2, jeśli to konieczne.
- Wybrane ustawienia zostaną zastosowane automatycznie, jeżeli użytkownik nie wykona żadnych czynności przez kilka sekund.

3 Naciśnij spust migawki do połowy, aby wrócić do trybu fotografowania.

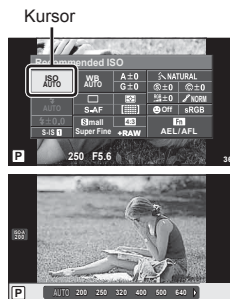

Dodawanie ekranów informacji (Info Settings)

LV-Info (ekran informacji o fotografowaniu)

Za pomocą pozycji [LV-Info] można dodać następujące ekrany informacji o fotografowaniu. Dodane ekrany są wyświetlane poprzez naciśnięcie przycisku **INFO** podczas wykonywania zdjęć. Można również wybrać opcję niewyświetlania ekranów pojawiających się w przypadku ustawienia domyślnego.



Wyświetlanie histogramu



Wyświetlanie jasnych i ciemnych obszarów

Wyświetlanie jasnych i ciemnych obszarów

Obszary przekraczające górną granicę jasności dla danego obrazu są wyświetlane na czerwono, a te poniżej dolnej granicy — na niebiesko. [Histogram Settings] Disp/Info/PC" (str. 75)

Info (ekran informacji o odtwarzaniu)

Za pomocą pozycji [Info] można dodać następujące ekrany informacji o odtwarzaniu. Dodane ekrany są wyświetlane poprzez naciśnięcie przycisku **INFO** podczas odtwarzania. Można również wybrać opcję niewyświetlania ekranów pojawiających się w przypadku ustawienia domyślnego.



Wyświetlanie histogramu



Wyświetlanie jasnych i ciemnych obszarów



Wyświetlanie przeglądarki

Wyświetlanie przeglądarki

Aby wyświetlić ten ekran, dla opcji [Close Up Mode] w menu użytkownika należy wybrać ustawienie [mode2]. Umożliwia porównanie dwóch zdjęć obok siebie. Naciśnij przycisk , aby wybrać zdjęcie wyświetlane po drugiej stronie ekranu.

- Podstawowy obraz jest wyświetlany po prawej stronie ekranu. Użyj przycisków , aby wybrać obraz, i naciśnij przycisk , aby przenieść obraz na lewą stronę. Po prawej stronie można wybrać obraz, który ma zostać porównany z obrazem po lewej stronie. Aby wybrać inny obraz podstawowy, podświetl prawą ramkę i naciśnij przycisk .
- Naciśnij przycisk **Q**, aby powiększyć bieżące zdjęcie. Aby zmienić współczynnik powiększenia, naciśnij przycisk **INFO** i użyj przycisków lub pokrętki sterującego.
- Aby wyświetlić inne obszary zdjęcia, użyj przycisków . Wyświetlany obraz zmienia się po każdym naciśnięciu przycisku **Q**.



Settings (ekran indeksu/kalendarza)

Przy użyciu opcji [Settings] można dodawać ekran indeksu z różną liczbą klatek oraz widok kalendarza. Dodatkowe ekrany są wyświetlane poprzez naciśnięcie przycisku podczas otwierania.

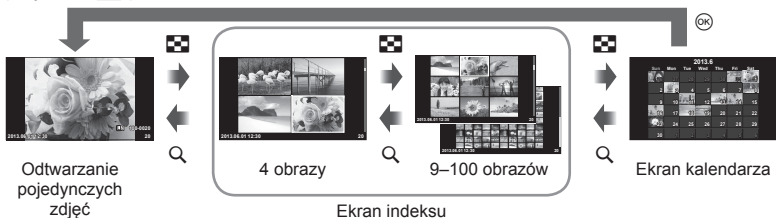

Czas otwarcia migawki w przypadku automatycznego uruchamiania lampy błyskowej [X-Sync.] [Slow Limit]



Istnieje możliwość ustawienia czasu otwarcia migawki używanego podczas wyzwalania lampy błyskowej.

Tryb fotografowania	Czas wyzwolenia lampy błyskowej (równoczesny)	Górna granica	Dolna granica
P	Wolniejsze spośród (1/ogniskowa obiektywu × 2) i ustawień [X-Sync.]	Ustawienie [X-Sync.]*	Ustawienie [Slow Limit]
A			Brak dolnej granicy
S	Ustawiony czas otwarcia migawki		
M			

* 1/200 s podczas używania sprzedawanej oddzielnie zewnętrznej lampy błyskowej.

Dodawanie efektów do sekwencji wideo [Movie Effect]

Efekt do sekwencji wideo można dodawać za pomocą opcji [Movie Effect]. Przed wybraniem efektu w menu dla opcji [Movie Effect] wybierz ustawienie [On].

- 1 Ustaw pokrętkę wyboru trybu na .
- 2 Naciśnij przycisk , aby rozpocząć nagrywanie.
 - Naciśnij ponownie przycisk , aby zakończyć nagrywanie.
- 3 Naciśnij odpowiednie przyciski, aby użyć efektów.



▽	Multi Echo	Umożliwia zastosowanie efektu powidoku. Powidok jest wyświetlany za poruszającymi się obiektami.
▷	One Shot Echo	Powidok będzie wyświetlany przez krótki czas po naciśnięciu przycisku. Powidok zniknie automatycznie po upływie chwili.
Fn	Art Fade	Filmowanie z wybranym efektem trybu obrazu. Efekt zanikania zostanie zastosowany do przejścia między scenami.
Q	Movie Tele-converter	Powiększenie obszaru obrazu bez korzystania z funkcji powiększania obiektywu. Powiększanie wybranego fragmentu obrazu nawet, gdy aparat jest nieruchomy.

Multi Echo

Aby zastosować efekty filmowe, naciśnij przycisk ▽. Naciśnij ponownie przycisk ▽, aby anulować efekty filmowe.

One Shot Echo

Efekt jest stosowany po każdorazowym naciśnięciu przycisku ▷.

Art Fade

Naciśnij przycisk **Fn** i obróć pokrętkę sterującą, aby wybrać tryb obrazu. Naciśnij przycisk **OK** lub odczekaj 4 sekundy, aby zastosować efekt.

Movie Tele-converter

1 Naciśnij przycisk **Q**, aby wyświetlić ramkę powiększenia.

- Użyj przycisków **Δ ▽ ◀ ▶** lub ekranu dotykowego, aby zmienić położenie ramki powiększenia.
- Przytrzymaj przycisk **OK**, aby ponownie ustawić ramkę powiększenia na środku monitora.

2 Ponownie naciśnij przycisk **Q**.

- Powiększony zostanie obszar wewnątrz ramki powiększenia.
- Naciśnij ponownie przycisk **Q**, aby przywrócić oryginalny obraz.
- Naciśnij przycisk **OK**, aby zakończyć tryb Movie Tele-converter.

! Przestrogi

- Szybkość klatek ulegnie lekkiemu obniżeniu podczas nagrywania.
- Nie można zastosować jednocześnie 2 efektów.
- Należy używać kart pamięci SD zgodnych z klasą szybkości 6 lub wyższą. W przypadku użycia wolniejszej karty nagrywanie sekwencji wideo może zakończyć się nieoczekiwanie.
- Zrobienie zdjęcia podczas nagrywania sekwencji wideo powoduje anulowanie efektu. Efekt nie pojawia się na zdjęciu.
- Nie można jednocześnie stosować opcji [Diorama] i Art Fade-in.
- Opcji Movie Tele-converter nie można stosować, gdy dla pozycji [Picture Mode] wybrano ustawienie [ART].
- Dźwięki działania przycisków mogą zostać nagrane.

Korzystanie z modułu OLYMPUS PENPAL

Opcjonalny moduł OLYMPUS PENPAL umożliwia przesyłanie obrazów między aparatem a urządzeniami Bluetooth lub innymi aparatami podłączonymi do modułu OLYMPUS PENPAL. Więcej informacji na temat urządzeń Bluetooth można znaleźć w witrynie OLYMPUS.

■ Wysłanie obrazów

Istnieje możliwość zmiany rozmiaru i wysłania obrazów w formacie JPEG do innych urządzeń. Przed wysłaniem obrazów upewnij się, że urządzenie odbierające jest ustawione na tryb odbierania danych.

- 1 Wyświetl obraz, który chcesz wysłać, w trybie pełnego ekranu i naciśnij przycisk **OK**.
- 2 Wybierz opcję [Send A Picture] i naciśnij przycisk **OK**.
 - Wybierz opcję [Search] i naciśnij przycisk **OK** w następnym oknie dialogowym. Aparat wyszukuje pobliskie urządzenia lub urządzenia na liście [Address Book] i wyświetla je.
- 3 Wybierz miejsce docelowe i naciśnij przycisk **OK**.
 - Obraz zostanie przesłany do urządzenia odbierającego.
 - Jeżeli zostanie wyświetlony monit o podanie kodu PIN, wprowadź „0000” i naciśnij przycisk **OK**.

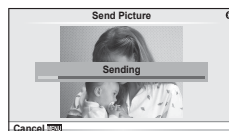
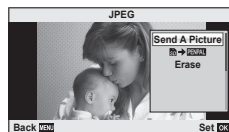

■ Odbieranie obrazów/dodawanie hosta



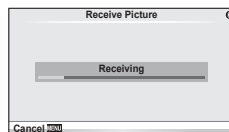
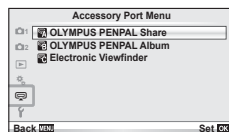

Istnieje możliwość nawiązania połączenia z urządzeniem przysyłającym i pobrania obrazów JPEG.

- 1 Wybierz opcję [OLYMPUS PENPAL Share] dostępną w menu Accessory port Menu **☰** (str. 72).
- 2 Wybierz opcję [Please Wait] i naciśnij przycisk **OK**.
 - Wykonaj czynności niezbędne do wysłania obrazów na urządzeniu wysyłającym.
 - Rozpocznie się przesyłanie i zostanie wyświetlone okno dialogowe [Receive Picture Request].
- 3 Wybierz opcję [Accept] i naciśnij przycisk **OK**.
 - Obraz zostanie pobrany do aparatu.
 - Jeżeli zostanie wyświetlony monit o podanie kodu PIN, wprowadź „0000” i naciśnij przycisk **OK**.



■ Edycja książki adresowej

Moduł OLYMPUS PENPAL może przechowywać informacje o hostach. Istnieje możliwość przypisywania nazw hostom i usuwania informacji o hostach.

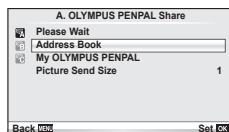

- 1 Wybierz opcję [OLYMPUS PENPAL Share] dostępną w menu złącza akcesoriów dodatkowych  (str. 72).
- 2 Wybierz opcję [Address Book] i naciśnij przycisk .
- 3 Wybierz opcję [Address List] i naciśnij przycisk .
 - Wyświetlone zostaną nazwy istniejących hostów.
- 4 Wybierz hosta, którego chcesz edytować, i naciśnij przycisk .



Usuwanie hostów





Wybierz opcję [Yes] i naciśnij przycisk .

Edycja informacji o hostach

Naciśnij przycisk , aby wyświetlić informacje o hostach. Aby zmienić nazwę hosta, naciśnij ponownie przycisk  i edytuj aktualną nazwę w oknie dialogowym zmiany nazwy.

■ Tworzenie albumów

Istnieje możliwość zmiany rozmiaru ulubionych obrazów JPEG i skopiowanie ich do modułu OLYMPUS PENPAL.

- 1 Wyświetl obraz, który chcesz skopiować, w trybie pełnego ekranu i naciśnij przycisk .
- 2 Wybierz opcję [ → PENPAL] i naciśnij przycisk .
 - Aby skopiować obrazy z modułu OLYMPUS PENPAL na kartę pamięci, wybierz opcję [PENPAL → ] i naciśnij przycisk .

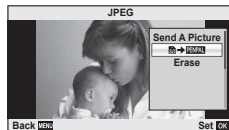

! Przestrogi

- Z modułu OLYMPUS PENPAL można korzystać wyłącznie w regionie, w którym został on zakupiony. W zależności od obszaru jego używanie może naruszać przepisy dotyczące fal radiowych i może podlegać sankcjom.

OLYMPUS PENPAL Share

MENU →  → 

Opcja	Opis	
Please Wait	Odbieranie obrazów i dodawanie hostów do książki adresowej.	89
Address Book	[Address List]: przeglądanie hostów zapisanych w książce adresowej. [New Pairing]: dodawanie hosta do książki adresowej. [Search Timer]: wybór czasu wyszukiwania hosta przez aparat.	90

OLYMPUS PENPAL Share

MENU → →

Opcja	Opis	
My OLYMPUS PENPAL	Wyświetla informacje o urządzeniu OLYMPUS PENPAL, w tym nazwę, adres i obsługiwane usługi. Aby zmienić nazwę urządzenia, naciśnij przycisk OK .	90
Picture Send Size	Wybór rozmiaru dla przesyłanych obrazów. [Size 1: Small]: obrazy są wysyłane w rozmiarze odpowiadającym rozdzielczości 640 × 480. [Size 2: Large]: obrazy są wysyłane w rozmiarze odpowiadającym rozdzielczości 1920 × 1440. [Size 3: Medium]: obrazy są wysyłane w rozmiarze odpowiadającym rozdzielczości 1280 × 960.	89

OLYMPUS PENPAL Album

MENU → →

Opcja	Opis	
Copy All	Wszystkie obrazy i pliki dźwiękowe są kopiowane pomiędzy kartą SD a urządzeniem OLYMPUS PENPAL. Rozmiar kopiowanych obrazów jest zmieniany w zależności od opcji wybranej dla rozmiaru kopii obrazu.	90
Reset Protect	Usunięcie ochrony ze wszystkich obrazów w albumie OLYMPUS PENPAL.	90
Album Mem. Usage	Pokazuje liczbę zdjęć znajdujących się obecnie w albumie oraz liczbę dodatkowych zdjęć, jaką można zapisać w przypadku użycia opcji [Size 2: Medium].	90
Album Mem. Setup	[All Erase]: usuwa wszystkie obrazy z albumu. [Format Album]: formatowanie albumu.	90
Picture Copy Size	Wybór rozmiaru dla kopiowanych obrazów. [Size 1: Large]: rozmiar kopiowanych obrazów nie jest zmieniany. [Size 2: Medium]: obrazy są kopiowane w rozmiarze odpowiadającym rozdzielczości 1920 × 1440.	90

Electronic Viewfinder

MENU → →

Opcja	Opis		
EVF Adjust	Regulacja jasności i temperatury barwowej opcjonalnych celowników zewnętrznych. Wybrana temperatura barwowa jest również używana na wyświetlaczu podczas odtwarzania. Użyj przycisków <D> , aby wybrać temperaturę barwową (Ⓜ) lub jasność (☼), i użyj przycisków Δ ∇ , aby wybrać wartość w zakresie od [+7] do [-7].		—
EVF Auto Switch	Pozwala wybrać, czy przełączanie pomiędzy monitorem i zewnętrznym celownikiem elektronicznym VF-4 ma następować automatycznie. Po wybraniu ustawienia [Off] naciśnięcie przycisku O na celowniku zewnętrznym powoduje przełączenie pomiędzy monitorem i celownikiem. Po wybraniu ustawienia [On] przełączanie na celownik VF-4 następuje automatycznie w momencie spojrzenia przez celownik.	113	

3

Często używane opcje i dostosowania (Accessory port menus)

4 Drukowanie zdjęć

Zaznaczanie zdjęć do wydruku (DPOF)

Na karcie można zapisywać „cyfrowe zamówienia” z listą zdjęć do wydrukowania i liczbą ich odbitek. Następnie użytkownik może wydrukować zdjęcia w punkcie obsługującym format DPOF lub wydrukować je samemu po podłączeniu aparatu do drukarki DPOF. Do utworzenia zamówienia wydruku wymagana jest karta pamięci.

Tworzenie zamówienia wydruku

- 1 Podczas odtwarzania naciśnij przycisk **OK** i wybierz opcję **[D]**.
- 2 Wybierz opcję **[D]** lub **[ALL]** i naciśnij przycisk **OK**.

Pojedyncze zdjęcia

Naciśnij przyciski **<** **>**, aby wybrać klatkę, która ma zostać zaznaczona do wydruku, a następnie za pomocą przycisków **Δ** **∇** ustawić liczbę odbitek.

- Aby zaznaczyć do wydruku kilka zdjęć, powtórz ten krok. Naciśnij przycisk **OK** po wybraniu wszystkich żądanych zdjęć.

Wszystkie zdjęcia

Wybierz opcję **[ALL]** i naciśnij przycisk **OK**.

- 3 Wybierz format daty i godziny, a następnie naciśnij przycisk **OK**.

No	Zdjęcia będą drukowane bez daty i godziny.
Date	Zdjęcia są drukowane wraz z datą fotografowania.
Time	Zdjęcia są drukowane wraz z godziną fotografowania.

- 4 Wybierz opcję **[Set]** i naciśnij przycisk **OK**.

! Przestrogi

- Aparatu nie można używać do zmiany zamówień wydruku wykonanych przy użyciu innych urządzeń. Utworzenie nowego zamówienia wydruku usuwa wszystkie istniejące zamówienia utworzone przy użyciu innych urządzeń.
- Zamówienia wydruku nie uwzględniają zdjęć 3D, zdjęć w formacie RAW ani sekwencji wideo.

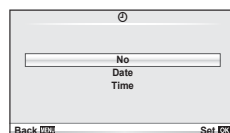
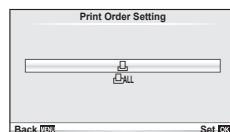

Usuwanie wszystkich lub wybranych zdjęć z zamówienia wydruku

Można wyzerować wszystkie dane zaznaczania do wydruku lub tylko dane dla niektórych zdjęć.

- 1 Podczas odtwarzania naciśnij przycisk **OK** i wybierz opcję **[F]**.
- 2 Wybierz opcję **[F]** i naciśnij przycisk **OK**.
 - Aby usunąć wszystkie zdjęcia z zamówienia wydruku, wybierz opcję [Reset] i naciśnij przycisk **OK**.
 - Aby wyjść bez usuwania wszystkich zdjęć, wybierz opcję [Keep] i naciśnij przycisk **OK**.
- 3 Przy użyciu przycisków **<|>** wybierz zdjęcia, które chcesz usunąć z zamówienia.
 - Użyj przycisku **∇**, aby ustawić liczbę odbitek na 0. Po usunięciu z zamówienia wszystkich żądanych zdjęć naciśnij przycisk **OK**.
- 4 Wybierz format daty i godziny, a następnie naciśnij przycisk **OK**.
 - Ustawienie zostanie zastosowane do wszystkich zdjęć zaznaczonych do wydruku.
- 5 Wybierz opcję [Set] i naciśnij przycisk **OK**.

Drukowanie bezpośrednie (PictBridge)

Po podłączeniu, za pomocą kabla USB, aparatu do drukarki kompatybilnej ze standardem PictBridge można bezpośrednio wydrukować zdjęcia zapisane przez aparat.

- 1 Podłącz aparat do drukarki przy użyciu dostarczonego kabla USB i włącz aparat.

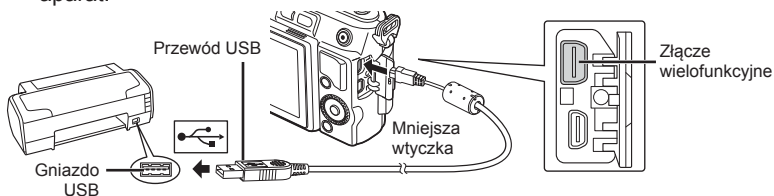

- W przypadku drukowania należy użyć całkowicie naładowanej baterii.
 - Po włączeniu aparatu powinno zostać wyświetlone okno z prośbą o wybranie hosta. Jeśli tak się nie stanie, wybierz ustawienie [AUTO] dla opcji [USB MODE] (str. 75) w menu użytkownika aparatu.
- 2 Użyj przycisków **Δ ∇**, aby wybrać opcję [Print].
 - Wyświetlony zostanie komunikat [One Moment], a następnie okno wyboru trybu druku.
 - Jeżeli po kilku minutach ekran ten nie zostanie wyświetlony, odłącz kabel USB i zacznij ponownie od kroku 1.

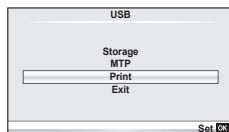

Przejdź do kroku „Drukowanie niestandardowe” (str. 94).

! Przestrogi

- Nie można drukować zdjęć 3D, zdjęć w formacie RAW ani sekwencji wideo.

Drukowanie uproszczone

Przed podłączeniem drukarki za pomocą kabla USB wyświetl na aparacie zdjęcie, które chcesz wydrukować.

- 1 Użyj przycisków <◀▶>, aby wyświetlić zdjęcia, które mają być wydrukowane.
- 2 Naciśnij przycisk ▷.
 - Po zakończeniu druku pojawi się ekran wyboru zdjęć. Aby wydrukować kolejne zdjęcie, wybierz je, naciskając przyciski <◀▶>, a następnie naciśnij przycisk Ⓞ.
 - Aby wyjść z tej funkcji, odłącz kabel USB z aparatu, gdy widoczny jest ekran wyboru zdjęć.

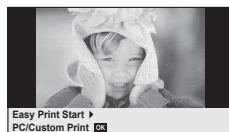

Drukowanie niestandardowe

- 1 Aby wybrać odpowiednie ustawienia, postępuj zgodnie z poleceniami na ekranie.

Wybieranie trybu wydruku

Wybierz typ (tryb) wydruku. Dostępne tryby drukowania pokazano poniżej.

Print	Wydruk zaznaczonych zdjęć.
All Print	Wydruk jednej kopii każdego zdjęcia zapisanego na karcie.
Multi Print	Wydruk kilku kopii jednego zdjęcia w osobnych ramkach na jednym arkuszu.
All Index	Wydruk indeksu wszystkich zdjęć zapisanych na karcie.
Print Order	Drukowanie zdjęć zaznaczonych do wydruku. Jeżeli wcześniej nie zaznaczono żadnych zdjęć do wydruku, opcja ta nie jest wyświetlana.

Ustawienia papieru do drukowania

Ustawienie to jest zależne od typu drukarki. Jeżeli dostępne jest tylko ustawienie STANDARD drukarki, nie można zmienić tego ustawienia.

Size	Wybór obsługiwanego przez drukarkę rozmiaru papieru.
Borderless	Określa, czy zdjęcie będzie drukowane na całej stronie czy wewnątrz białej ramki.
Pics/Sheet	Określa liczbę zdjęć na arkuszu. Opcja jest wyświetlana po wybraniu opcji [Multi Print].

Wybieranie zdjęć, które mają być wydrukowane

Wybierz zdjęcia, które chcesz wydrukować. Wybrane zdjęcia możesz wydrukować później (zaznaczanie pojedynczych klatek) lub możesz wydrukować wyświetlane zdjęcie od razu.



Print (OK)	Wydruk wyświetlanego w danej chwili zdjęcia. Jeżeli istnieje zdjęcie, dla którego jest już ustawiona opcja zaznaczenia [Single Print], zostanie wydrukowane tylko to zaznaczone zdjęcie.
Single Print (▲)	Zaznaczenie do wydruku zdjęcia wyświetlanego w danej chwili. Jeżeli po użyciu opcji [Single Print] chcesz zaznaczyć do wydruku inne zdjęcia, użyj przycisków <◀>, aby je wybrać.
More (▼)	Ustawia liczbę kopii i inne opcje dla wyświetlonego zdjęcia oraz określa, czy ma ono zostać wydrukowane. Informacje na temat obsługi można znaleźć w punkcie „Ustawianie drukowanych danych” poniżej.

Ustawianie drukowanych danych

Można wybrać, czy na drukowanym zdjęciu mają się znajdować takie dane, jak data, godzina i nazwa pliku. Po wybraniu trybu drukowania [All Print] i opcji [Option Set] zostaje wyświetlony następujący ekran.

	Określanie liczby wydruków.
Date	Drukowanie zapisanej daty i godziny na zdjęciu.
File Name	Drukuje nazwę pliku na zdjęciu.
	Kadruje zdjęcie do wydrukowania. Wybierz rozmiar kadru przy użyciu pokrętła, a następnie wybierz położenie kadru za pomocą przycisków ▲ ▼ ◀ ▶.

2 Po wybraniu zdjęć i danych na zdjęciach do druku wybierz opcję [Print], a następnie naciśnij przycisk **OK**.

- Aby zatrzymać i anulować drukowanie, naciśnij przycisk **OK**. Aby wznowić drukowanie, wybierz opcję [Continue].

■ Anulowanie drukowania

Aby anulować drukowanie, podświetl opcję [Cancel] i naciśnij przycisk **OK**. Należy pamiętać, że wszystkie zmiany w zamówieniu wydruku zostaną utracone. Aby anulować drukowanie i wrócić do poprzedniego kroku, w którym można wprowadzić zmiany w bieżącym zamówieniu wydruku, naciśnij przyciski **MENU**.

5 Podłączanie aparatu do komputera

Instalowanie oprogramowania komputerowego

■ Windows

1 Włóż dołączoną płytę CD do napędu CD-ROM.

Windows XP

- Zostanie wyświetlone okno dialogowe „Setup”.

Windows Vista/Windows 7/Windows 8

- Zostanie wyświetlone okno dialogowe automatycznego uruchamiania. Kliknij ikonę „Olympus Setup”, aby wyświetlić okno dialogowe „Setup”.



! **Przestrogi**

- Jeżeli okno dialogowe instalatora nie zostanie wyświetlone, wybierz z menu Start opcje „My Computer” (Windows XP) lub „Computer” (Windows Vista/Windows 7). Kliknij dwukrotnie ikonę napędu CD-ROM (Olympus Setup), aby otworzyć okno „OLYMPUS Setup”, a następnie kliknij dwukrotnie pozycję „LAUNCHER.EXE”.
- Jeżeli zostanie wyświetlone okno dialogowe „User Account Control”, kliknij przycisk „Yes” lub „Continue”.

2 Postępuj zgodnie z instrukcjami na ekranie komputera.

! **Przestrogi**

- Jeżeli nawet po podłączeniu aparatu do komputera na ekranie aparatu nie są wyświetlane żadne informacje, bateria może być rozładowana. Użyj całkowicie naładowanej baterii.

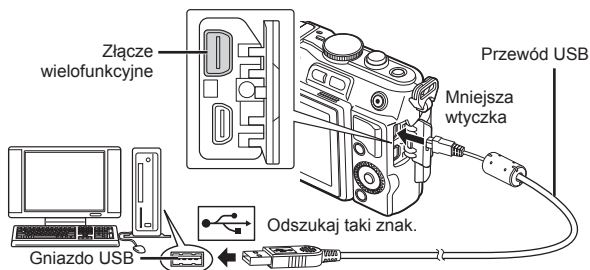

! **Przestrogi**

- Gdy aparat jest podłączony do innego urządzenia za pomocą kabla USB, zostanie wyświetlony komunikat z prośbą o wybranie typu połączenia. Wybierz opcję [Storage].

3 Zarejestruj produkt firmy Olympus.

- Kliknij przycisk „Registration” i postępuj zgodnie z instrukcjami na ekranie.

4 Zainstaluj program OLYMPUS Viewer 3.

- Przed rozpoczęciem instalacji sprawdź wymagania systemowe.
- Kliknij przycisk „OLYMPUS Viewer 3” i postępuj zgodnie z instrukcjami na ekranie, aby zainstalować oprogramowanie.

System operacyjny	Windows XP (z dodatkiem Service Pack 2 lub nowszym)/Windows Vista / Windows 7/Windows 8
Procesor	Pentium 4 1,3 GHz lub szybszy (do sekwencji wideo wymagany jest procesor Core2Duo 2,13 GHz lub szybszy)
Pamięć RAM	1 GB lub więcej (zalecane 2 GB lub więcej)
Wolne miejsce na dysku twardej	3 GB lub więcej
Ustawienia monitora	1024 × 768 pikseli lub więcej Minimum 65 536 kolorów (zalecane 16 770 000 kolorów)

- Informacje na temat używania oprogramowania zawiera pomoc online.

■ Macintosh

1 Włóż dołączoną płytę CD do napędu CD-ROM.

- Zawartość płyty powinna zostać automatycznie wyświetlona w przeglądarce Finder. Jeśli tak się nie stanie, kliknij dwukrotnie ikonę płyty na pulpicie.
- Kliknij dwukrotnie ikonę „Setup”, aby wyświetlić okno dialogowe „Setup”.



2 Zainstaluj program OLYMPUS Viewer 3.

- Przed rozpoczęciem instalacji sprawdź wymagania systemowe.
- Kliknij przycisk „OLYMPUS Viewer 3” i postępuj zgodnie z instrukcjami na ekranie, aby zainstalować oprogramowanie.



System operacyjny	Mac OS X v10.5–v10.8
Procesor	Intel Core Solo/Duo 1,5 GHz lub szybszy (do sekwencji wideo wymagany jest procesor Core2Duo 2 GHz lub szybszy)
Pamięć RAM	1 GB lub więcej (zalecane 2 GB lub więcej)
Wolne miejsce na dysku twardej	3 GB lub więcej
Ustawienia monitora	1024 × 768 pikseli lub więcej Minimum 32 000 kolorów (zalecane 16 770 000 kolorów)

- Inne języki można wybrać w polu wyboru języka. Informacje na temat używania oprogramowania zawiera pomoc online.

Kopiowanie obrazów do komputera bez oprogramowania OLYMPUS Viewer 3

Aparat obsługuje protokół USB Mass Storage Class. Można przenosić obrazy do komputera, podłączając do niego aparat za pomocą kabla USB dostarczonego w zestawie. Podane niżej systemy operacyjne obsługują protokół USB:

Windows: Windows XP Home Edition/
Windows XP Professional/
Windows Vista/Windows 7/Windows 8

Macintosh: Mac OS X v10.3 lub nowszy

- 1 Wyłącz aparat i podłącz go do komputera.
 - Umieszczenie portu USB jest różne w różnych komputerach. Więcej szczegółów na ten temat znajdziesz w instrukcji obsługi komputera.
- 2 Włącz aparat.
 - Wyświetlony zostanie ekran wyboru połączenia USB.
- 3 Za pomocą przycisków Δ ∇ wybierz opcję [Storage]. Naciśnij przycisk OK .
- 4 Komputer rozpozna aparat jako nowe urządzenie.

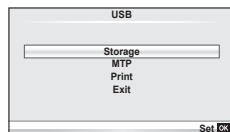

! **Przestrogi**

- Jeżeli w systemie Windows Vista, Windows 7 lub Windows 8 używana jest Galeria fotografii systemu Windows, w kroku 3 wybierz opcję [MTP].
- W poniższych środowiskach nie można zagwarantować prawidłowego przesyłu danych, nawet jeśli komputer jest wyposażony w port USB.
 - Komputery z dodanym (niezainstalowanym fabrycznie) portem USB na karcie rozszerzenia itp.
 - Komputery, w których system operacyjny nie został fabrycznie zainstalowany
 - Komputery składane samodzielnie
- Gdy aparat jest podłączony do komputera, nie można używać żadnych elementów sterujących aparatu.
- Jeśli okno pokazane w kroku 2 nie zostanie wyświetlone po podłączeniu aparatu, wybierz ustawienie [Auto] dla opcji [USB Mode] (str. 75) w menu użytkownika aparatu.

Rady i informacje dotyczące fotografowania

Nie można włączyć aparatu, nawet gdy bateria jest naładowana

Bateria nie jest całkowicie naładowana

- Naładuj baterię za pomocą ładowarki.

Bateria tymczasowo nie działa z powodu niskiej temperatury

- Wydajność baterii obniża się w niskich temperaturach. Wyjmij baterię i ogrzej ją, wkładając ją na pewien czas do kieszeni.

Mimo naciskania spustu migawki nie są wykonywane zdjęcia

Aparat wyłączył się automatycznie

- Jeśli przez ustawiony czas nie zostanie wykonana żadna operacja, aparat przełączy się w tryb uśpienia, aby oszczędzać baterię.  [Sleep] (str. 75)
Jeżeli użytkownik nie wykona żadnych czynności przez ustawiony czas (5 minut) po przejściu aparatu w tryb uśpienia, aparat wyłączy się automatycznie.

Trwa ładowanie lampy błyskowej

- Kiedy trwa ładowanie, na monitorze miga symbol . Zaczekaj, aż symbol przestanie migać, a następnie naciśnij spust migawki.

Nie można ustawić ostrości

- Aparat nie może ustawić ostrości na obiektach znajdujących się zbyt blisko niego lub nieodpowiednich do ustawiania ostrości (na wyświetlaczu miga symbol potwierdzenia ustawienia ostrości). Zwiększ odległość od obiektu lub ustaw ostrość na obiekcie o dużym kontraście znajdującym się w tej samej odległości co główny obiekt, a następnie ustaw kadr i zrób zdjęcie.

Obiekty, na których trudno ustawić ostrość

Automatyczne ustawienie ostrości może być utrudnione w następujących sytuacjach.

Miga symbol potwierdzenia ustawienia ostrości (AF). Nie jest ustawiona ostrość na tych obiektach.

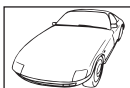

Obiekty o niskim kontraście



Wyjątkowo jasne światło pośrodku kadru

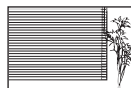

Obiekt nie zawierający pionowych linii

Zapala się symbol AF, ale ostrość nie jest ustawiona na obiekcie.



Obiekty w różnej odległości

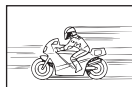

Obiekt znajdujący się w szybkim ruchu



Obiekt nie znajdujący się wewnątrz pola AF

Włączono redukcję szumów obrazu

- Przy fotografowaniu nocnych scenarii czas otwarcia migawki jest dłuższy, wskutek czego na obrazach powstają szумы. Po wykonaniu zdjęcia z długim czasem otwarcia migawki włączana jest funkcja redukcji szumów. Podczas działania tej funkcji nie można robić następujących zdjęć. Funkcję [Noise Reduct.] można wyłączyć, wybierając opcję [Off].
 [Noise Reduct.] (str. 76)

Liczba pól AF zostaje zmniejszona.

Liczba i rozmiar pól AF są zależne od współczynnika proporcji obrazu, ustawień pola grupowego i opcji wybranej dla pozycji [Digital Tele-converter].

Nie została ustawiona data i godzina

W aparacie używane są ustawienia fabryczne

- W ustawieniach fabrycznych czas i godzina nie są podane. Ustaw datę i godzinę przed rozpoczęciem używania aparatu.  „Ustawianie daty i godziny” (str. 16)

Bateria została wyjęta z aparatu

- Ustawienie daty i godziny zostanie skasowane i zostanie wyzerowane do ustawień domyślnych, jeśli aparat zostanie pozostawiony bez baterii przez mniej więcej jeden dzień. Ustawienia zostaną skasowane szybciej, jeżeli baterię umieszczono w aparacie na krótko przed jej wyjęciem. Przed wykonaniem ważnych zdjęć sprawdź, czy ustawienie daty i godziny jest poprawne.

Ustawienia funkcji są przywracane do swoich wartości domyślnych

Po obróceniu pokrętki wyboru trybu lub po wyłączeniu zasilania w trybie innym niż **P**, **A**, **S** lub **M** zmienione ustawienia funkcji są przywracane do wartości domyślnych.

Wykonane zdjęcie wygląda niekontrastowo

Ten efekt może wystąpić, jeżeli zostało wykonane zdjęcie obiektu podświetlonego całkowicie lub częściowo od tyłu. Jest on wywołany przez zjawisko zwane „blikiem” lub „flarą”. Jeżeli jest to możliwe, spróbuj skomponować kadr tak, aby nie obejmował silnych źródeł światła. Efekt flary może się pojawić nawet wtedy, gdy źródło światła nie występuje w kadrze. Użyj osłony przeciwsłonecznej, aby osłonić obiektyw od źródeł niepożądanego światła. Jeżeli użycie osłony przeciwsłonecznej nie pomoże, użyj dłoni, aby osłonić obiektyw od światła.
 „Wymienne obiektywy” (str. 107)

Na wykonanym zdjęciu na obiekcie widać białe kropki

Może to być spowodowane zablokowanymi pikselami na przetworniku obrazu. Użyj funkcji [Pixel Mapping].











Jeśli to nie rozwiąże problemu, wykonaj mapowanie pikseli kilka razy.  „Mapowanie pikseli — kontrola funkcji przetwarzania obrazów” (str. 104)











Funkcje, których nie można wybrać z menu

Niektóre opcje menu mogą być niedostępne, gdy użytkownik korzysta z klawiszy strzałek.

- Opcje niedostępne w aktualnym trybie fotografowania.
- Opcje, których nie można ustawić z powodu wcześniejszego ustawienia innych opcji: Kombinacja opcji [] i [Noise Reduct.] itp.

Kody błędów

Wskazanie na monitorze	Możliwa przyczyna	Rozwiązanie
 No Card	Karta nie została włożona lub nie może zostać rozpoznana.	Włóż kartę lub wymień na inną.
 Card Error	Wystąpił problem z kartą.	Ponownie włóż kartę. Jeśli to nie rozwiąże problemu, sformatuj kartę. Jeśli karty nie można sformatować, nie nadaje się ona do użytku.
 Write Protect	Na karcie nie można zapisać danych.	Przełącznik zabezpieczenia przed zapisem karty jest ustawiony w pozycji „ZABLOKOWANA”. Przesław przełącznik. (str. 106)
 Card Full	<ul style="list-style-type: none"> Karta jest pełna. Nie można wykonać więcej zdjęć lub zapisać informacji, takich jak zaznaczenie do wydruku. Na karcie nie ma wolnego miejsca i nie można zapisać danych zaznaczenia do wydruku lub nowych zdjęć. 	Wymień kartę lub skasuj niepotrzebne zdjęcia. Przed skasowaniem przenieś potrzebne zdjęcia do komputera.
	Nie można odczytać karty. Karta może być niesformatowana.	<ul style="list-style-type: none"> Wybierz opcję [Clean Card], naciśnij przycisk  i wyłącz aparat. Wyjmij kartę i wytrzyj obszar styków miękką, suchą ściereczką. Aby sformatować kartę, wybierz polecenia [Format] ▶ [Yes] i naciśnij przycisk . Formatowanie powoduje usunięcie z karty wszystkich danych.
 No Picture	Na karcie nie ma zdjęć.	Karta nie zawiera żadnych zdjęć. Zapisz zdjęcia, a następnie je otwórz.
 Picture Error	Wybranego zdjęcia nie można wyświetlić, ponieważ jest ono uszkodzone. Ewentualnie zdjęcie to nie może być wyświetlane w tym aparacie.	Obejrzyj zdjęcie w komputerze, posługując się oprogramowaniem do przetwarzania obrazów. Jeżeli nie można tego zrobić, obraz jest uszkodzony.
 The Image Cannot Be Edited	Zdjęcia wykonane w innym aparacie nie mogą być edytowane.	Użyj oprogramowania do edycji obrazów, aby przeprowadzić edycję tych zdjęć.

Wskazanie na monitorze	Możliwa przyczyna	Rozwiązanie
 Picture Error	Obrazów nie można przesyłać pomiędzy urządzeniami, które aktualnie odbierają lub wysyłają dane.	Zwiększ ilość pamięci dostępnej na karcie, np. poprzez usunięcie niechcianych zdjęć lub wybranie mniejszego rozmiaru dla przesyłanych obrazów.
 °C/°F	Temperatura wewnętrzna aparatu wzrosła w wyniku ciągłego użycia.	Wyłącz aparat i poczekaj na obniżenie temperatury wewnętrznej.
 Internal camera temperature is too high. Please wait for cooling before camera use.		Poczekaj chwilę na automatyczne wyłączenie się aparatu. Poczekaj, aż wewnętrzna temperatura aparatu obniży się przed ponownym użytkowaniem urządzenia.
 Battery Empty	Bateria jest rozładowana.	Naładuj baterię.
 No Connection	Aparat nie jest prawidłowo podłączony do komputera, drukarki, wyświetlacza HDMI lub innego urządzenia.	Podłącz ponownie aparat.
 No Paper	W drukarce nie ma papieru.	Uzupełnij papier w drukarce.
 No Ink	W drukarce wyczerpał się tusz.	Wymień pojemnik z tuszem w drukarce.
 Jammed	W drukarce doszło do zacięcia papieru.	Usuń zablokowane arkusze papieru.
Settings Changed	Zasobnik papieru został wyjęty lub podczas ustawiania aparatu zmieniono ustawienia drukarki.	Nie zmieniaj ustawień drukarki podczas ustawiania aparatu.
 Print Error	Wystąpił problem z drukarką i/lub aparatem.	Wyłącz aparat i drukarkę. Przed ponownym włączeniem drukarki sprawdź jej stan i usuń wszystkie usterki.
 Cannot Print	Zdjęcia zapisane przy użyciu innych aparatów nie mogą być drukowane za pośrednictwem tego aparatu.	Do ich drukowania należy użyć komputera.
The lens is locked. Please extend the lens.	Wysuwany obiektyw nie zostaje wysunięty.	Wysuń obiektyw. (str. 13)
Please check the status of a lens.	Wystąpił nietypowy sygnał między aparatem a obiektywem.	Wyłącz aparat, sprawdź połączenie z obiektywem i włącz ponownie aparat.

Czyszczenie i przechowywanie aparatu

Czyszczenie aparatu

Przed rozpoczęciem czyszczenia aparatu wyłącz aparat i wyjmij baterię.

Elementy zewnętrzne:

- Przecieraj delikatnie miękką ściereczką. Jeśli aparat jest bardzo zabrudzony, nasącz ściereczkę słabym roztworem wody z mydłem i dobrze wyciśnij. Wytrzyj aparat wilgotną ściereczką i osusz go suchą ściereczką. Po używaniu aparatu na plaży można go przetrzeć wilgotną, dobrze wyciśniętą ściereczką.
- W przypadku pojawienia się plam na powierzchni uchwytu wytrzyj je szmatką.

Monitor:

- Przecieraj delikatnie miękką ściereczką.

Obiektyw:

- Zdmuchnij pył z soczewki dostępną w sprzedaży gruszką fotograficzną. Obiektyw wytrzyj delikatnie bibułką do czyszczenia obiektywów.

Przechowywanie

- Jeśli aparat nie będzie używany przez dłuższy czas, wyjmij z niego baterię i kartę.
- Przechowuj aparat w chłodnym, suchym i dobrze wentylowanym miejscu.
- Co pewien czas należy wkładać baterię do aparatu i sprawdzać jego działanie.
- Przed założeniem pokrywy tylnej i pokrywy bagnetu usuń z nich kurz i wszelkie ciała obce.
- Zakładaj pokrywę bagnetu, gdy obiektyw nie jest zamontowany, aby uniemożliwić wnikanie pyłu do wnętrza aparatu. Przed odłożeniem obiektywu pamiętaj o założeniu jego przedniej i tylnej pokrywy.
- Wyczyść aparat po użyciu.
- Nie przechowuj aparatu w pobliżu preparatów odstraszcających owady.

Czyszczenie i sprawdzanie przetwornika obrazu

Aparat jest wyposażony w funkcję redukcji zapylenia, zapobiegającą dostawaniu się pyłu do przetwornika obrazu i usuwającą pył lub kurz z powierzchni przetwornika obrazu przy pomocy ultradźwiękowych wibracji. Funkcja redukcji zapylenia jest uaktywniana automatycznie po włączeniu aparatu.





Funkcja redukcji zapylenia jest uruchamiana w tym samym czasie, co operacja mapowania pikseli służąca do sprawdzania przetwornika obrazu i układu przetwarzania obrazu. Ze względu na to, że funkcja redukcji zapylenia jest uaktywniana po każdym włączeniu aparatu, należy trzymać aparat poziomo, aby prawidłowo zadziałała.

Przestrogi

- Nie stosuj silnych rozpuszczalników takich jak benzen, alkohol ani materiałów nasączonych substancjami chemicznymi.
- Nie przechowuj aparatu w miejscach, w których są przetwarzane produkty chemiczne, ponieważ może to prowadzić do korozji aparatu.
- Jeżeli na obiektywie zostaną zabrudzenia, z czasem na jego powierzchni może się utworzyć trudna do usunięcia warstwa zabrudzeń.
- Jeżeli aparat nie był używany przez dłuższy czas, przed użyciem zawsze należy sprawdzić każdy jego element. Przed wykonaniem ważnego zdjęcia wykonaj zdjęcie próbne i sprawdź, czy aparat działa prawidłowo.

Mapowanie pikseli — kontrola funkcji przetwarzania obrazów

Operacja mapowania pikseli pozwala na sprawdzenie i regulowanie funkcji przetwornika obrazu i przetwarzania obrazu. Po użyciu wyświetlacza lub wykonaniu ciągłej serii zdjęć zaczekaj co najmniej minutę, zanim uaktywnisz funkcję mapowania pikseli. W przeciwnym wypadku może ona nie działać poprawnie.

- 1 Wybierz opcję [Pixel Mapping] na karcie  w menu Custom Menu  (str. 79).
- 2 Naciśnij przycisk , a następnie przycisk .
 - Podczas wykonywania funkcji mapowania pikseli wyświetlany jest pasek [Busy]. Po zakończeniu mapowania pikseli zostanie wyświetlone menu.

Przestrogi

- Jeżeli podczas mapowania pikseli aparat zostanie przypadkowo wyłączony, zacznij ponownie od kroku 1.

7 Bateria i ładowarka

Bateria i ładowarka

- Używaj baterii litowo-jonowej Olympus. Używaj tylko oryginalnych baterii przeznaczonych do wielokrotnego ładowania firmy OLYMPUS.
- Pobór energii aparatu jest zależny od sposobu użytkowania i innych warunków otoczenia.
- Podane niżej czynności zużywają dużą ilość energii nawet bez wykonywania zdjęć i powodują szybkie wyczerpanie baterii.
 - Wielokrotne automatyczne ustawianie ostrości przez naciśnięcie spustu migawki do połowy w trybie fotografowania.
 - Wyświetlanie obrazów na monitorze przez dłuższy czas.
 - Gdy aparat jest podłączony do komputera lub drukarki.
- Gdy bateria jest wyczerpana, aparat może wyłączyć się bez wyświetlania ostrzeżenia o niskim poziomie naładowania baterii.
- W momencie zakupu aparatu bateria nie jest całkowicie naładowana. Przed użyciem aparatu naładuj baterię za pomocą ładowarki znajdującej się w zestawie.
- Normalny czas ładowania za pomocą dostarczonej ładowarki wynosi ok. 3 godziny 30 minut (wartość przybliżona).
- Nie należy używać ładowarek nieprzeznaczonych do ładowania dostarczonej baterii ani nie należy stosować baterii nieprzeznaczonych do ładowania w dostarczonej ładowarce.

! Uwagi

- Włożenie do aparatu baterii niewłaściwego rodzaju grozi eksplozją. Baterię należy zutylizować zgodnie z instrukcjami „Środki ostrożności przy obsłudze baterii” (str. 126).

Korzystanie z ładowarki w innych krajach

- Z ładowarki można korzystać na całym świecie i podłączać ją do większości domowych źródeł prądu przemiennego z zakresu od 100 V do 240 V (50/60 Hz). Gniazdka sieciowe w pewnych krajach mogą jednak mieć inny kształt, co spowoduje konieczność użycia odpowiedniej przejściówki do wtyczki ładowarki. Szczegółowe informacje na ten temat można uzyskać w miejscowym sklepie z artykułami elektrycznymi lub w biurze podróży.
- Nie używaj dostępnych w sprzedaży adapterów dla turystów jako ładowarki, ponieważ mogą one spowodować awarię.

Obsługiwane karty pamięci

W tej instrukcji obsługi wszystkie nośniki pamięci są nazywane „kartami”. W tym aparacie można używać następujących rodzajów kart pamięci SD (dostępne w sprzedaży): SD, SDHC, SDXC, Eye-Fi i FlashAir (z funkcją bezprzewodowego połączenia LAN). Aby uzyskać najnowsze informacje, należy odwiedzić witrynę firmy Olympus.



Przełącznik ochrony karty SD przed zapisem

Obudowa karty SD jest wyposażona w przełącznik ochrony przed zapisem. Po ustawieniu przełącznika w pozycji ZABLOKOWANA nie jest możliwy zapis, usunięcie danych ani sformatowanie karty. Aby włączyć zapisywanie, należy ustawić przełącznik w położeniu odblokowania.



! Przestrogi

- Dane na karcie nie zostaną całkowicie usunięte nawet po sformatowaniu karty lub usunięciu danych. Wyrzucając kartę, należy ją zniszczyć ją w celu ochrony informacji osobistych.
- Kart „FlashAir” nie można formatować. Aby sformatować kartę, należy skorzystać z oprogramowania dostarczonego wraz z kartą FlashAir.
- Z karty FlashAir lub Eye-Fi należy korzystać zgodnie z przepisami prawa obowiązującymi w kraju, w którym używany jest aparat. W samolotach i w innych miejscach, w których użycie karty FlashAir lub Eye-Fi jest zabronione, należy wyjąć kartę z aparatu lub zablokować jej funkcje. (Patrz rozdziały na temat korzystania z opcji połączenia ze smartfonem (str. 70) i menu użytkownika [Eye-Fi] (str. 80)).
- Karty FlashAir lub Eye-Fi mogą się nagrzać wskutek używania.
- Korzystanie z kart FlashAir lub Eye-Fi może spowodować szybsze wyczerpanie baterii.
- Podczas korzystania z karty FlashAir lub Eye-Fi działanie aparatu może być spowolnione.
- Po ustawieniu przełącznika ochrony przed zapisem w położeniu ZABLOKOWANA nie można korzystać z funkcji bezprzewodowej sieci LAN karty.

9 Wymienne obiektywy

Obiektywy można dobierać w zależności od scenerii i własnej kreatywności. Należy używać obiektywów przeznaczonych wyłącznie do systemów Micro Four Thirds, oznaczonych etykietą M.ZUIKO DIGITAL lub symbolem pokazanym po prawej stronie.

Stosując przejściówkę, można również korzystać z obiektywów systemów Four Thirds i OM.



! Przestrogi

- Przy zakładaniu i zdejmowaniu pokrywy bagnet obiektywu w aparacie musi być skierowany w dół. Zapobiegnie to dostawaniu się pyłu i innych ciał obcych do wnętrza aparatu.
- Nie zdejmuj pokrywy bagnetu i nie zakładaj obiektywu w zapyłonych miejscach.
- Nie kieruj aparatu z założonym obiektywem bezpośrednio w stronę słońca. Może to spowodować zakłócenie działania aparatu, a nawet jego zapalenie się wskutek skupienia wiązki światła słonecznego przez obiektyw.
- Uważaj, żeby nie zgubić pokrywy bagnetu i pokrywy tylnej.
- Zakładaj pokrywę bagnetu, gdy obiektyw nie jest zamontowany, aby uniemożliwić wnikanie pyłu do wnętrza aparatu.

Dane techniczne obiektywu M.ZUIKO DIGITAL

■ Nazwy części

- 1 Pokrywa przednia
- 2 Gwint montażowy filtra
- 3 Pierścień ostrości
- 4 Pierścień zmiany ogniskowej (tylko obiektywy z funkcją zoomu)
- 5 Wskaźnik montowania
- 6 Pokrywa tylna
- 7 Styki elektryczne
- 8 Przełącznik ODBLOKUJ (tylko obiektywy składane)
- 9 Pierścień dekoracyjny (tylko niektóre obiektywy; należy usunąć w przypadku montażu osłony przeciwsłonecznej)

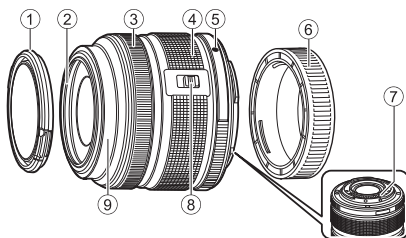

■ Korzystanie z obiektywów typu power zoom z funkcjami makro (ED12-50mm f3,5-6,3EZ)

Działanie obiektywu jest zależne od pozycji pierścienia zmiany ogniskowej.

Przycisk **MACRO**

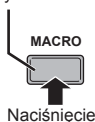

Pierścień zmiany ogniskowej

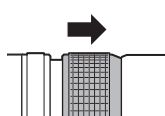
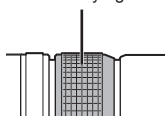

MACRO

E-ZOOM

M-ZOOM

E-ZOOM (power zoom)	Obróć pierścień zmiany ogniskowej, aby ustawić funkcję power zoom. Wielkość obrotu decyduje o szybkości powiększania.
M-ZOOM (ręczny zoom)	Obróć pierścień zmiany ogniskowej, aby powiększyć lub pomniejszyć obraz.
MACRO (makrofotografia)	Aby fotografować obiekty znajdujące się w odległości od 0,2 do 0,5 m, naciśnij przycisk MACRO i przesunij pierścień zmiany ogniskowej do przodu. Zoom jest niedostępny.

- Funkcję przycisku L-Fn można wybrać w menu użytkownika aparatu.

■ Sterowanie szybkim ogniskowaniem (17mm f1,8, ED12mm f2,0)

Przesunij pierścień ostrości w kierunku wskazanym przez strzałkę, aby zmienić metodę ustawiania ostrości.

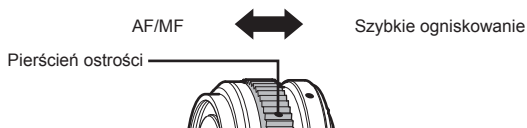

Dzięki mechanizmowi szybkiego ogniskowania odległość jest ustawiana przy użyciu pierścienia ostrości na podstawie odległości od fotografowanego obiektu. Ostrość jest ustawiana z głębią odpowiadającą wartości przysłony.

- Zalecamy ustawienie wartości przysłony co najmniej na wartość F5,6.
- Można fotografować przy ustalonej odległości bez względu na tryb AF ustawiony w aparacie.

■ Sterowanie obiektywem zintegrowanym z pokrywą aparatu (BCL-1580)

Przełącznik MF służy do otwierania i zamykania osłony obiektywu i regulacji ostrości w zakresie od nieskończoności do zbliżenia.

- Pomiędzy aparatem i obiektywem nie są przesyłane żadne dane.
- Niektóre funkcje aparatu są niedostępne.
- Ustaw ogniskową na wartość 15 mm, aby użyć funkcji stabilizacji obrazu.

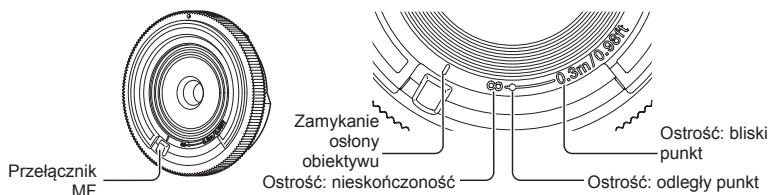

■ Połączenia obiektywu i aparatu

Obiektyw	Aparat	Mocowanie	AF	Pomiar
Obiektyw systemu Micro Four Thirds	Aparat systemu Micro Four Thirds	Tak	Tak	Tak
Obiektyw systemu Four Thirds		Mocowanie za pomocą adaptera bagnetu	Tak*1	Tak
Obiektyw systemu OM		Nie	Nie	Tak*2
Obiektyw systemu Micro Four Thirds	Aparat systemu Four Thirds	Nie	Nie	Nie

*1 Nie można korzystać z trybów [C-AF] i [C-AF+TR] ustawienia [AF Mode].

*2 Nie można dokonywać dokładnego pomiaru.

■ Główne dane techniczne obiektywu

Elementy	14-42mm f3.5-5.6 II R	ED40-150mm f4.0-5.6R	ED14-150mm f4.0-5.6
Mocowanie	Bagnet Micro Four Thirds		
Ogniskowa	14–42 mm	40–150 mm	14–150 mm
Maks. przysłona	f/3,5–5,6	f/4,0–5,6	f/4,0–5,6
Kąt widzenia obrazu	75–29°	30,3–8,2°	75–8,2°
Konfiguracja obiektywu	7 grup, 8 soczewek	10 grup, 13 soczewek	11 grup, 15 soczewek
Sterowanie przysłoną	f/3,5–22	f/4,0–22	f/4,0–22
Zakres nastawiania ostrości (ogniskowa)	0,25 m – ∞ (14–19 mm) 0,3 m – ∞ (20–42 mm)	0,9 m – ∞	0,5 m – ∞
Regulacja ostrości	Zmiana trybów AF/MF		
Masa (bez pokrywy i osłony)	113 g	190 g	260 g
Wymiary (maks. średnica × długość)	ø56,5×50 mm	ø63,5×83 mm	ø63,5×83 mm
Średnica gwintu mocowania filtra	37 mm	58 mm	58 mm
Osłona przeciwsłoneczna	LH-40	LH-61D	LH-61C

Elementy	ED12-50 mm f3,5-6,3EZ	17 mm f1,8	BCL-1580 (15 mm f8)
Mocowanie	Bagnet Micro Four Thirds		
Ogniskowa	12–50 mm	17 mm	15 mm
Maks. przysłona	f/3,5–6,3	f/1,8	f/8
Kąt widzenia obrazu	84–24°	64°	72°
Konfiguracja obiektywu	9 grup, 10 soczewek	6 grup, 9 soczewek	3 grup, 3 soczewki
Sterowanie przysłoną	f/3,5–22	f/1,8–22	Stała f/8
Zakres nastawiania ostrości (ogniskowa)	0,35 m – ∞ 0,2–0,5 m (tryb makro)	0,25 m – ∞	0,30 m – ∞
Regulacja ostrości	Zmiana trybów AF/MF	AF/MF, szybkoie ogniskowanie	MF
Masa (bez pokrywy i osłony)	212 g	120 g	22 g
Wymiary (maks. średnica × długość)	ø57×83 mm	ø57,5×35,5 mm	ø56×9 mm
Średnica gwintu mocowania filtra	52 mm	46 mm	–
Osłona przeciwsłoneczna	LH-55B	LH-48B	–

! Przewagi

- W przypadku używania więcej niż jednego filtra albo grubego filtra może dojść do winietowania.

Tryb zapisu i rozmiar pliku/dostępna liczba zdjęć

Podane w tabeli rozmiary plików są przybliżone dla plików o współczynniku proporcji obrazu 4:3.

Tryb zapisu	Liczba pikseli (Pixel Count)	Kompresja	Format pliku	Rozmiar pliku (MB)	Liczba zdjęć, które można zapisać*
RAW		Kompresja bezstratna	ORF	Ok. 17	41
L SF	4608×3456	1/2,7	JPEG	Ok. 11	79
L F		1/4		Ok. 7,5	114
L N		1/8		Ok. 3,5	248
L B		1/12		Ok. 2,4	369
M SF	3200×2400	1/2,7		Ok. 5,6	155
M F		1/4		Ok. 3,4	257
M N		1/8		Ok. 1,7	508
M B		1/12		Ok. 1,2	753
M SF	2560×1920	1/2,7		Ok. 3,2	271
M F		1/4		Ok. 2,2	398
M N		1/8		Ok. 1,1	782
M B		1/12		Ok. 0,8	1 151
M SF	1920×1440	1/2,7		Ok. 1,8	476
M F		1/4		Ok. 1,3	701
M N		1/8		Ok. 0,7	1 356
M B		1/12		Ok. 0,5	1 968
M SF	1600×1200	1/2,7	Ok. 1,3	678	
M F		1/4	Ok. 0,9	984	
M N		1/8	Ok. 0,5	1 906	
M B		1/12	Ok. 0,4	2 653	
S SF	1280×960	1/2,7	Ok. 0,9	1 034	
S F		1/4	Ok. 0,6	1 488	
S N		1/8	Ok. 0,4	2 773	
S B		1/12	Ok. 0,3	3 813	
S SF	1024×768	1/2,7	Ok. 0,6	1 564	
S F		1/4	Ok. 0,4	2 260	
S N		1/8	Ok. 0,3	4 068	
S B		1/12	Ok. 0,2	5 547	
S SF	640×480	1/2,7	Ok. 0,3	3 589	
S F		1/4	Ok. 0,2	5 085	
S N		1/8	Ok. 0,2	7 627	
S B		1/12	Ok. 0,1	10 170	

*Przy uwzględnieniu karty SD o pojemności 1 GB.

! Przestrogi

- Liczba zdjęć, które można zapisać, różni się zależnie od tematu fotografii lub takich czynników, jak między innymi obecność lub brak zaznaczeń do wydruku. W niektórych przypadkach wyświetlana na monitorze liczba zdjęć może nie ulec zmianie nawet po wykonaniu zdjęć lub po skasowaniu zapisanych zdjęć.
- Rzeczywisty rozmiar pliku jest zależny od fotografowanego tematu.
- Maksymalna wyświetlana na monitorze liczba zdjęć, które można wykonać to 9999.
- Informacje dotyczące dostępnego czasu nagrywania sekwencji wideo można znaleźć na stronie internetowej firmy Olympus.

Celownik elektroniczny (VF-4)

Celownik elektroniczny VF-4 jest automatycznie włączany, gdy przez niego patrzysz. Gdy celownik jest włączony, wyświetlacz aparatu jest wyłączony. Przy użyciu ustawień menu można określić, czy przełączanie pomiędzy monitorem i celownikiem ma następować automatycznie. Należy pamiętać, że menu i inne informacje o ustawieniach są w dalszym ciągu wyświetlane na monitorze aparatu, gdy celownik jest włączony.

! **Przestrogi**

- W następujących przypadkach celownik może nie zostać wyłączony automatycznie. W trybie uśpienia/przy rejestrowaniu sekwencji wideo, fotografowaniu w trybie 3D, wielokrotnej ekspozycji, użyciu funkcji długiej ekspozycji na żywo lub fotografowania czasowego na żywo itp./gdy spust migawki jest naciśnięty do połowy/gdy monitor jest wyjęty.
- Celownik może również nie zostać automatycznie włączony w niektórych sytuacjach, takich jak patrzenie przez okulary lub przy silnym świetle słonecznym. Użyj ustawień ręcznych.

■ **Montaż i demontaż celownika elektronicznego**

Zdejmij pokrywę złącza, naciskając przycisk zwolnienia blokady, a następnie wsuń do oporu urządzenie do stopki aparatu.

- Aby zdemontować, wyłącz aparat i wyjmij, naciskając przycisk zwolnienia blokady.

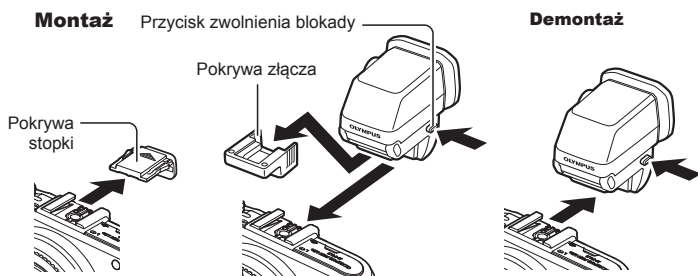

■ Korzystanie z pokrętki korekcji dioptrycznej

Włącz zasilanie aparatu i ustaw pokrętkę korekcji dioptrycznej w pozycji, przy której obiekt jest wyraźnie widoczny.

- Kąt można zmieniać maksymalnie o 90°.



■ Ręczne przełączanie między monitorem a celownikiem

Ustaw automatyczny wyłącznik w pozycji wyłączenia i steruj przełączaniem przy użyciu przycisku [OK] na celowniku zewnętrznym.

- 1 W menu Accessory Port Menu wybierz opcję [EVF], a następnie naciśnij przycisk [OK].
- 2 Wybierz opcję [EVF Auto Switch] i naciśnij przycisk [OK].
 - To samo menu można również wyświetlić, naciskając i przytrzymując przycisk [OK] na urządzeniu VF-4.
- 3 Wybierz opcję [Off] i naciśnij przycisk [OK].
 - Naciśnij przycisk [OK] na celowniku zewnętrznym, aby przełączyć pomiędzy wyświetlaniem na monitorze i w celowniku.

■ Główne dane techniczne (VF-4)

Liczba pikseli wyświetlacza	Ok. 2 360 000 pikseli
Pole widzenia	100 %
Powiększenie celownika	Ok. 1,48 (-1 m ⁻¹ , obiektyw 50 mm/nieskończoność)
Punkt oka	Ok. 21 mm (-1 m ⁻¹) (od tylnej części okularu)
Zakres korekcji dioptrycznej	-4,0 do +2,0 m ⁻¹
Masa	42 g (bez pokrywy złącza)
Wymiary	30,4 mm (szer.) × 48,2 mm (wys.) × 47,8 mm (gł.)

! Przewagi

- Przenosząc aparat, nie wolno go trzymać za celownik.
- Nie wolno narażać celownika na bezpośrednie działanie promieni słonecznych przechodzących przez okular.

Korzystanie z zewnętrznych lamp błyskowych zaprojektowanych do używania z aparatem

Aparat umożliwia korzystanie ze sprzedawanych oddzielnie zewnętrznych lamp błyskowych, które pozwalają uzyskać potrzebne warunki błysku. Zewnętrzne lampy błyskowe komunikują się z aparatem, pozwalając na sterowanie trybami lampy błyskowej aparatu przy pomocy różnych dostępnych trybów lampy błyskowej, takich jak TTL-AUTO i Super FP. Zewnętrzną lampę błyskową, przystosowaną do używania z tym aparatem, można zamontować w stopce aparatu. Lampę błyskową można również zamontować na wsporniku przy użyciu odpowiedniego kabla (opcja). Więcej informacji na ten temat znajduje się w instrukcji obsługi zewnętrznej lampy błyskowej. Górna granica czasu otwarcia migawki w przypadku korzystania z lampy błyskowej to 1/200 s.

Funkcje dostępne w przypadku zewnętrznej lampy błyskowej

Opcjonalna lampa błyskowa	Tryb sterowania lampą błyskową	GN (liczba przewodnia) (ISO100)	Tryb RC
FL-600R	TTL-AUTO, AUTO, MANUAL, FP TTL AUTO, FP MANUAL	GN36 (85 mm*) GN20 (24 mm*)	✓
FL-300R	TTL-AUTO, MANUAL	GN20 (28 mm*)	✓
FL-14	TTL-AUTO, AUTO, MANUAL	GN14 (28 mm*)	–
RF-11	TTL-AUTO, MANUAL	GN11	–
TF-22		GN22	–

* Długość ogniskowej obiektywu, którą można pokryć (obliczono na przykładzie aparatu na film 35 mm).

Fotografowanie z użyciem lampy błyskowej sterowanej bezprzewodowo

Do fotografowania z użyciem lampy błyskowej sterowanej bezprzewodowo można użyć przeznaczonych do współpracy z tym aparatem zewnętrznych lamp błyskowych z trybem zdalnego sterowania. Aparat może sterować niezależnie dołączoną lampą błyskową i zdalnymi lampami błyskowymi w maksymalnie trzech grupach. Więcej informacji na ten temat znajduje się w instrukcji obsługi zewnętrznej lampy błyskowej.

- 1 Ustaw zdalne lampy błyskowe na tryb RC i umieść je w żądanych miejscach.
 - Włącz zewnętrzne lampy błyskowe, naciśnij przycisk MODE i wybierz tryb RC.
 - Wybierz kanał i grupę dla każdej zewnętrznej lampy błyskowej.
- 2 Wybierz ustawienie [On] dla opcji [⚡ RC Mode] w  menu Shooting Menu 2 (str. 115).
 - Pełny panel sterowania LV przełączy się w tryb RC.
 - W celu wyświetlenia pełnego panelu sterowania LV naciskaj przycisk **INFO**.
 - Wybierz tryb lampy błyskowej (uwaga: w trybie RC nie jest dostępna redukcja czerwonych oczu).

3 Dostosuj ustawienia dla każdej z grup na pełnym panelu sterowania LV.

Grupa

- Wybierz tryb lampy błyskowej i ustaw natężenie błysku osobno dla każdej grupy. W przypadku trybu MANUAL wybierz natężenie błysku.

Dostosuj ustawienia dostarczonej lampy błyskowej.

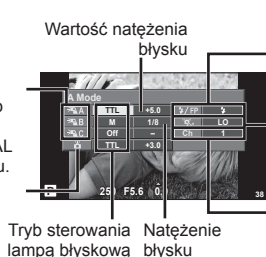

Normalny tryb lampy błyskowej / tryb Super FP

- Przełączaj między normalnym trybem lampy błyskowej a trybem Super FP.

Poziom światła komunikacji

- Ustaw poziom światła komunikacji na [HI], [MID] lub [LO].

Kanał

- Ustaw kanał komunikacji na taki sam jak używany w lampie błyskowej.

4 Zamocuj dołączoną lampę błyskową i unieś głowicę lampy.

- Po upewnieniu się, że zarówno wbudowana lampa błyskowa, jak i lampy zdalne się naładowały, wykonaj próbne zdjęcie.

■ Zakres sterowania lampą błyskową

Rozmieść bezprzewodowe lampy błyskowe tak, by ich czujniki zdalnego sterowania były skierowane w stronę aparatu. Poniższa ilustracja pokazuje przybliżone odległości, na jakich mogą zostać umieszczone lampy błyskowe. Rzeczywisty zasięg zdalnego sterowania zależy od warunków lokalnych.

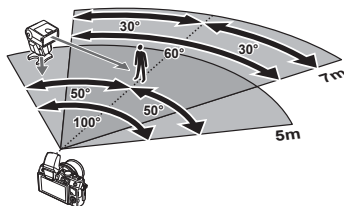

! Przestrogi

- Zalecamy stosowanie jednej grupy złożonej z maksymalnie trzech zdalnych lamp błyskowych.
- Zdalnych lamp błyskowych nie można używać do synchronizacji na drugą kurtynę z długim czasem migawki ani do ekspozycji z absorpcją drgań dłuższej niż 4 sekundy.
- Jeśli obiekt znajduje się zbyt blisko aparatu, błyski kontrolnie emitowane przez dołączoną lampę błyskową mogą zakłócać ekspozycję (efekt ten można zmniejszyć poprzez zmniejszenie mocy dostarczonej lampy błyskowej, np. stosując dyfuzor).
- Górna granica czasu otwarcia migawki w przypadku korzystania z lampy błyskowej w trybie zdalnym to 1/160 s.

Inne zewnętrzne lampy błyskowe

Podczas korzystania z lampy błyskowej innej firmy, która została zamocowana na stopce aparatu, należy przestrzegać następujących zaleceń:

- Użycie przestarzałych lamp błyskowych, które przesyłają na złącze X stopki aparatu napięcie powyżej 24 V spowoduje uszkodzenie aparatu.
- Podłączenie lamp błyskowych ze stykami sygnałowymi, które nie są zgodne ze specyfikacjami firmy Olympus może spowodować uszkodzenie aparatu.
- Lampy błyskowej należy używać jedynie przy ustawieniu aparatu w trybie **M**, czasie otwarcia migawki dłuższym niż 1/160 s i ustawieniu ISO innym niż [Auto].
- Błyskiem można sterować tylko po ręcznym ustawieniu w lampie błyskowej czułości ISO i wartości przysłony wybranych w aparacie. Jasność lampy można dostosować, ustawiając odpowiednią wartość czułości ISO lub przysłony.
- Należy użyć lampy o kącie oświetlenia odpowiednim dla obiektywu. Kąt oświetlenia jest zwykle podawany jako długości ogniskowej dla odpowiednika formatu 35 mm.









Schemat menu

*1: Możliwość dodania do zestawu [Myset].

*2: Możliwość przywrócenia ustawień domyślnych po wybraniu ustawienia [Full] dla opcji [Reset].

*3: Możliwość przywrócenia ustawień domyślnych po wybraniu ustawienia [Basic] dla opcji [Reset].

Shooting Menu

Karta	Funkcja	Wartość domyślna	*1	*2	*3			
	Card Setup	—				59		
	Reset/Myset	—		✓		59		
	Picture Mode	 Natural	✓	✓	✓	48		
		Still Picture	 N	✓	✓	✓	52	
		Movie	MOV Full HD 					
		Image Aspect	4:3	✓	✓	✓	51	
	Digital Tele-converter	Off	✓	✓	✓	66		
		<input type="checkbox"/>	✓	✓	✓	35		
	Image Stabilizer	S-IS1	✓	✓	✓	47		
		M-IS2	✓	✓	✓			
	Bracketing	AE BKT	Off	✓	✓	✓	63	
		WB BKT	A-B				Off	63
			G-M					
		FL BKT	Off				63	
		ISO BKT	Off				64	
		ART BKT	Off				64	
	HDR BKT	Off	64					
	Multiple Exposure	Frame	Off	✓	✓	64		
		Auto Gain	Off					
		Overlay	Off					
	Time Lapse Settings	Frame	Off	✓	✓	65		
		Start Waiting Time	99					
Interval Time		00:00:01						
Time Lapse Movie		00:00:01						
		Off						
 RC Mode	Off	✓	✓	✓	113			

▶ Playback Menu

Karta	Funkcja		Wartość domyślna	*1	*2	*3	☞	
▶	📷	Start	—				42	
		BGM	Melancholy		✓	✓		
		Effect	Fade		✓	✓		
		Slide	All		✓	✓		
		Slide Interval	3 sec		✓			
		Movie Interval	Short		✓			
	📁			On		✓	✓	67
	Edit	Sel. Image	RAW Data Edit	—				67
			JPEG Edit	—				68
		🎤			—			69
		Image Overlay		—				69
	📄			—				92
Reset Protect			—				69	
Connection to Smartphone			—				70	

Ÿ Menu Setup

Karta	Funkcja		Wartość domyślna	*1	*2	*3	☞	
Ÿ	⌚			—			16	
	🗨️*			—			71	
	📷			⏱️ ±0, ⚙️ ±0, Vivid		✓	✓	71
	Rec View			0.5 sec	✓	✓	✓	71
	🗨️/🗨️ Menu Display	⚙️ Menu Display	Off			✓		71
		🗨️ Menu Display	Off					
	Firmware			—				71

* Ustawienia różnią się w zależności od kraju zakupu aparatu.

⚙️ Custom Menu

Karta	Funkcja		Wartość domyślna	*1	*2	*3	☞		
⚙️	📷	AF/MF					73		
		AF Mode	Still Picture	S-AF		✓		✓	✓
	Movie		C-AF						
	Full-time AF		Off		✓	✓		✓	
	AEL/AFL		S-AF	mode1		✓		✓	✓
			C-AF	mode2					
			MF	mode1					
	Reset Lens		On			✓		✓	
	BULB/TIME Focusing		On			✓		✓	
	Focus Ring		🕒		✓	✓		✓	
	MF Assist		Off		✓	✓			
	[📷] Set Home		📷			✓		✓	
	AF Illuminat.		On		✓	✓		✓	
☺ Face Priority		👤		✓	✓				

Karta	Funkcja	Wartość domyślna	*1	*2	*3		
	Button/Dial						
	Button Function	Function					73
		Function	REC				
		Function					
		Function		✓	✓		
		Function	Direct Function				
		Function	AF Stop				
	Dial Function	P					
		A	FNo.				
		S	Shutter	✓	✓		
		M	Shutter				
	Dial Direction	Exposure	Dial1		✓		74
		Menu	Dial1	✓	✓		
	Lock	On		✓	✓		
	Mode Dial Function	Off			✓		
		Release/					
		RIs Priority S	Off	✓	✓	✓	74
		RIs Priority C	On	✓	✓	✓	
		L fps	3 fps	✓	✓	✓	
		H fps	8 fps	✓	✓	✓	
+ IS Off		On		✓			
Lens I.S. Priority		Off	✓	✓	✓		
Release Lag-Time		Normal			✓		
	Disp.//PC						
	HDMI	HDMI Out	1080i		✓		74
		HDMI Control	Off		✓		
	Video Out		—				
	Control Settings	i/AUTO	Live Guide		✓		
		P/A/S/M	Live Control		✓		
		ART	Art Menu		✓		
		SCN	Scene Menu		✓		
	/Info Settings	Info	Image Only, Overall	✓	✓	✓	
		LV-Info	Image Only,	✓	✓		
		Settings	25, Calendar	✓	✓		
	Displayed Grid		Off	✓	✓		
	Picture Mode Settings		On	✓	✓		
	Histogram Settings	Highlight	255				
		Shadow	0		✓		
	Mode Guide		On		✓		
	Live View Boost		Off	✓	✓	✓	
	Frame Rate		Normal	✓	✓	✓	
	Art LV Mode		mode1				
	Flicker reduction		Auto		✓		
LV Close Up Mode		mode1		✓			
Close Up Mode		mode1		✓			
Backlit LCD		Hold	✓	✓	✓		
Sleep		1 min	✓	✓	✓		
		On	✓	✓	✓		
USB Mode		Auto		✓	✓		
	Disp.//PC						
	HDMI	HDMI Out	1080i		✓		74
		HDMI Control	Off		✓		
	Video Out		—				
	Control Settings	i/AUTO	Live Guide		✓		
		P/A/S/M	Live Control		✓		
		ART	Art Menu		✓		
		SCN	Scene Menu		✓		
	/Info Settings	Info	Image Only, Overall	✓	✓	✓	
		LV-Info	Image Only,	✓	✓		
		Settings	25, Calendar	✓	✓		
	Displayed Grid		Off	✓	✓		
	Picture Mode Settings		On	✓	✓		
	Histogram Settings	Highlight	255				
		Shadow	0		✓		
	Mode Guide		On		✓		
Live View Boost		Off	✓	✓	✓		
Frame Rate		Normal	✓	✓	✓		
Art LV Mode		mode1					
Flicker reduction		Auto		✓			
LV Close Up Mode		mode1		✓			
Close Up Mode		mode1		✓			
Backlit LCD		Hold	✓	✓	✓		
Sleep		1 min	✓	✓	✓		
		On	✓	✓	✓		
USB Mode		Auto		✓	✓		

Karta	Funkcja	Wartość domyślna	*1	*2	*3	
	Exp//ISO					
	EV Step	1/3EV	✓	✓	✓	76
	Noise Reduct.	Auto	✓	✓	✓	
	Noise Filter	Standard	✓	✓	✓	
	ISO	Auto	✓	✓	✓	
	ISO Step	1/3EV	✓	✓	✓	
	ISO-Auto Set	High Limit: 1600 Default: 200	✓	✓	✓	
	Auto-ISO	P/A/S	✓	✓		
	Metering		✓	✓	✓	
	AEL Metering	Auto	✓	✓	✓	
	BULB/TIME Timer	8 min	✓	✓	✓	
	Live BULB	Off	✓	✓		
Live TIME	1 sec	✓	✓			
Anti-Shock [Off	✓	✓	✓		
	Custom					
	X-Sync.	1/250	✓	✓	✓	77
	Slow Limit	1/60	✓	✓	✓	
		Off	✓	✓	✓	
	+/-/Color/WB					
	Set	—	✓	✓	✓	77
	Pixel	Middle 2560×1920	✓	✓	✓	
	Count	Small 1280×960	✓	✓	✓	
	Shading Comp.	Off	✓	✓	✓	
	WB	Auto A:0, G:0	✓	✓	✓	
	All	All Set	—	✓	✓	78
		All Reset	—		✓	
AUTO Keep Warm Color	On	✓	✓	✓		
+WB	WB Auto	✓	✓	✓		
Color Space	sRGB	✓	✓	✓		
	Record/Erase					
	Quick Erase	Off	✓	✓	✓	78
	RAW+JPEG Erase	RAW+JPEG	✓	✓	✓	
	File Name	Reset		✓		
	Edit Filename	Off		✓		
	Priority Set	No		✓	✓	
	dpi Settings	350dpi		✓		
Copyright Settings	Copyright Info.	Off		✓	79	
	Artist Name	—				
	Copyright Name	—				
	Movie					
	Mode	P		✓	79	
	Movie	On	✓	✓		✓
	Movie Effect	Off		✓		
	Wind Noise Reduction	Off		✓		
	Recording Volume	Standard		✓		

Karta	Funkcja	Wartość domyślna	*1	*2	*3		
☰	Utility						
	Pixel Mapping		—				79
	Exposure Shift		±0	✓	✓		
	Warning Level		±0		✓		80
	Level Adjust		—		✓		
Touch Screen Settings		On	✓	✓			
Eye-Fi		On		✓			

Accessory Port Menu

Karta	Funkcja	Wartość domyślna	*1	*2	*3		
☰	OLYMPUS PENPAL Share						
	Please Wait		—				89, 90
	Address Book	Address List	—				90
		Search Timer	30sec		✓		
		New Pairing	—				
	My OLYMPUS PENPAL		—				91
	Picture Send Size		Size 1: Small		✓		
	OLYMPUS PENPAL Album						
	Copy All		—				91
	Reset Protect		—				
	Album Mem. Usage		—				
	Album Mem. Setup		—				
	Picture Copy Size		Size 2: Medium		✓		
	Electronic Viewfinder						
	EVF Adjust		±0, ±0		✓	✓	91
EVF Auto Switch		On		✓		91	

Dane techniczne

■ Aparat

Typ produktu	
Typ produktu	Cyfrowy aparat fotograficzny z systemem wymiennych obiektywów Micro Four Thirds
Obiektyw	M.Zuiko Digital, obiektywy systemu Micro Four Thirds
Bagnet obiektywu	Bagnet Micro Four Thirds
Odpowiednik ogniskowej dla aparatu na film 35 mm	W przybliżeniu podwójna ogniskowa obiektywu
Matryca obrazu	
Typ produktu	Czujnik Live MOS 4/3"
Całkowita liczba pikseli	Ok. 17 200 000 pikseli
Efektywna liczba pikseli	Ok. 16 050 000 pikseli
Wymiary ekranu	17,3 mm (wys.) × 13,0 mm (szer.)
Współczynnik proporcji	1,33 (4:3)
Funkcja podglądu na żywo	
Czujnik	Korzysta z czujnika Live MOS
Pole widzenia	100%
Monitor	
Typ produktu	3-calowy, dotykowy, kolorowy ekran LCD TFT, możliwość zmiany kąta ustawienia (góra: ok. 170°, dół: ok. 65°)
Całkowita liczba pikseli	Ok. 460 000 pikseli (współczynnik proporcji 16:9)
Migawka	
Typ produktu	Skomputeryzowana migawka w płaszczyźnie ogniskowej
Migawka	1/4000–60 s, fotografowanie przy długiej ekspozycji, fotografowanie czasowe
Autofokus	
Typ produktu	System wykrywania kontrastu przez przetwornik obrazu
Punkty ustawiania ostrości	35 punktów
Wybór punktu ostrości	Automatyczny, opcjonalny
Regulacja ekspozycji	
System pomiaru	System pomiaru TTL (pomiar przetwornika) Cyfrowy pomiar ESP/Pomiar centralnie ważony/Pomiar punktowy
Zakres pomiaru	EV 0–20 (Cyfrowy pomiar ESP/Pomiar centralnie ważony/Pomiar punktowy)
Tryby fotografowania	IAUTO : iAUTO/ P : Program AE (można zmienić program)/ A : Tryb priorytetu przysłony AE/ S : Tryb priorytetu migawki AE/ M : Ręczny/ ART : Filtr artystyczny/ SCN : Scena/ SEQ : Sekwencja wideo
Czułość ISO	LOW, 200–25 600 (przynost 1/3, 1 EV)
Kompensacja ekspozycji	±3 EV (przynost 1/3, 1/2, 1 EV)
Balans bieli	
Typ produktu	Matryca obrazu
Ustawienie trybu	Automatyczne, zaprogramowany balans bieli (7 ustawień), balans bieli użytkownika/balans bieli jednym przyciśnięciem
Nagrywanie	
Pamięć	Zgodność z kartami SD, SDHC, SDXC, Eye-Fi i FlashAir (z funkcją bezprzewodowej sieci LAN), obsługa UHS-I
System zapisu	Zapis cyfrowy, JPEG (zgodnie z systemem Design rule for Camera File (DCF)), format RAW, format MP
Zastosowane standardy	Exif 2.3, Digital Print Order Format (DPOF), PRINT Image Matching III, PictBridge
Dźwięk ze zdjęciami	Format Wave
Film	MPEG-4 AVC/H.264 / Motion JPEG
Dźwięk	Stereo, PCM 48 kHz
Odtwarzanie	
Format wyświetlania	Pojedyncza klatka, odtwarzanie w zbliżeniu, ekran indeksu, ekran kalendarza

Tryb wyzwalania migawki	
Tryb wyzwalania migawki	Pojedyncze zdjęcia, fotografowanie sekwencyjne, samowyzwalacz
Fotografowanie sekwencyjne	Maks. 8 ujęć na sekundę (☐H)
Samowyzwalacz	Czas działania: 12 s/2 s/użytkownika
Funkcja oszczędzania energii	Przełączenie do trybu uśpienia: 1 min (ustawienie można zmienić), Wyłączenie zasilania: 5 min
Lampa błyskowa	
Tryb sterowania lampą błyskową	TTL-AUTO (przedbłysk TTL)/MANUAL
Czas synchronizacji	1/250 s lub dłużej
Złącze zewnętrzne	
Złącze wielofunkcyjne (złącze USB, złącze AV)/złącze mikro HDMI (typ D)/złącze akcesoriów dodatkowych	
Zasilanie	
Bateria	Bateria litowo-jonowa ×1
Wymiary/masa	
Wymiary	110,5 mm (szer.) × 63,7 mm (wys.) × 38,2 mm (gł.) (bez części wystających)
Masa	Ok. 325 g (z baterią i kartą pamięci)
Środowisko robocze	
Temperatura	0°C–40°C (praca)/–20°C–60°C (przechowywanie)
Wilgotność	30%–90% (praca)/10%–90% (przechowywanie)

HDMI, logo HDMI i High-Definition Multimedia Interface to znaki towarowe lub zastrzeżone znaki towarowe organizacji HDMI Licensing LLC.



■ Lampa błyskowa FL-LM1

Liczba przewodnia	7 (ISO100-m) (10 (ISO200-m))
Kąt błysku	Obejmuje kąt obrazu dla obiektywu 14 mm (odpowiednik 28 mm w formacie 35 mm)
Wymiary	Ok. 39,2 mm (szer.) × 32,2 mm (wys.) × 43,4 mm (gł.)
Masa	Ok. 25 g

■ Bateria litowo-jonowa

Nr modelu	BLS-5
Typ produktu	Bateria litowo-jonowa wielokrotnego ładowania
Napięcie nominalne	7,2 V (prąd stały)
Pojemność nominalna	1150 mAh
Liczba cykli ładowań i rozładowań	Ok. 500 (zależnie od warunków użytkowania)
Temperatura otoczenia	0°C–40°C (ładowanie)
Wymiary	Ok. 35,5 mm (szer.) × 12,8 mm (wys.) × 55 mm (gł.)
Masa	Ok. 44 g

■ Ładowarka baterii litowo-jonowych

Nr modelu	BCS-5
Znamionowe napięcie wejścia	100–240 V (50/60 Hz) (prąd przemienny)
Znamionowe napięcie wyjścia	8,35 V, 400 mA (prąd stały)
Czas ładowania	Ok. 3 godzin 30 minut (w temperaturze pokojowej)
Temperatura otoczenia	0°C–40°C (praca)/–20°C–60°C (przechowywanie)
Wymiary	Ok. 62 mm (szer.) × 38 mm (wys.) × 83 mm (gł.)
Masa (bez kabla zasilającego)	Ok. 70 g

- Kabel zasilający dołączony do tego urządzenia jest przeznaczony wyłącznie do stosowania z tym urządzeniem i nie należy go używać z innymi urządzeniami. Z tym urządzeniem nie należy używać kabli od innych urządzeń.

DANE TECHNICZNE MOGĄ BYĆ ZMIENIANE BEZ UPRZEDZENIA ORAZ BEZ JAKICHKOLWIEK ZOBOWIĄZAŃ ZE STRONY PRODUCENTA.

Schemat systemu

Zasilacz



BLS-5
Bateria litowo-jonowa

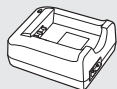

BCS-5
Ładowarka baterii litowo-jonowych

Celownik



VF-1
Celownik optyczny



VF-4
Celownik elektroniczny

Zdalne sterowanie

RM-UC1
Kabel zdalnego wyzwalania

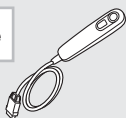

Kabel połączniowy

Kabel USB/
kabel AV/
kabel HDMI

Uchwyt aparatu

MCG-1/MCG-2/
MCG-3PR

Etui / pasek

Pasek na ramię
Etui na aparat

System do zdjęć podwodnych

Oslona do zdjęć podwodnych

Karta pamięci*

SD/SDHC/
SDXC/Eye-Fi/
FlashAir

Oprogramowanie

OLYMPUS Viewer
Oprogramowanie do zarządzania zdjęciami cyfrowymi

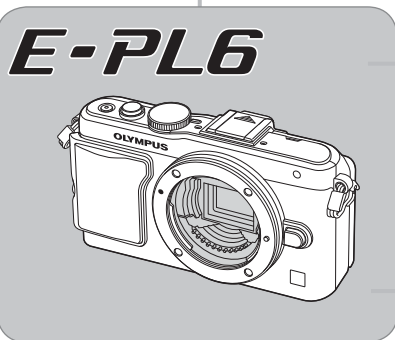

Urządzenia podłączone do złącza akcesoriów dodatkowych



Moduł komunikacyjny
OLYMPUS PENPAL PP-1³

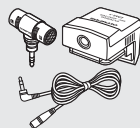

SEMA-1
Zestaw mikrofonowy 1

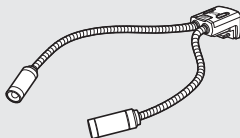

MAL-1
Lampa do makrofotografii

*1 Nie wszystkie obiektywy mogą być używane z adapterem. Więcej szczegółów na ten temat można znaleźć w oficjalnej witrynie firmy Olympus. Należy także pamiętać, że produkcja obiektywów systemu OM została zakończona.

*2 Informacje na temat zgodnych obiektywów można znaleźć w oficjalnej witrynie firmy Olympus.

 : Produkty zgodne z aparatem E-PL6

 : Produkty dostępne w sprzedaży

Aby uzyskać najnowsze informacje, należy odwiedzić witrynę firmy Olympus.

Obiektywy



M.ZUIKO DIGITAL ED12-50 mm f3,5-6,3 EZ
M.ZUIKO DIGITAL ED 12 mm f2.0
M.ZUIKO DIGITAL 17 mm f1,8
M.ZUIKO DIGITAL 17 mm f2.8
M.ZUIKO DIGITAL 45 mm f1.8
M.ZUIKO DIGITAL ED 75mm f1.8
M.ZUIKO DIGITAL ED 60mm f2.8 Macro
M.ZUIKO DIGITAL 14-42 mm f3.5-5.6 II R
M.ZUIKO DIGITAL ED 9-18 mm f4.0-5.6
M.ZUIKO DIGITAL ED 14-150 mm f4.0-5.6
M.ZUIKO DIGITAL ED 40-150 mm f4.0-5.6 R
M.ZUIKO DIGITAL 75-300 mm f4,8-6,7 II



MMF-2/MMF-3*1
Prześciółka systemu
Four Thirds



Obiektywy systemu Four Thirds



MF-2*1
Adapter OM 2

Obiektywy systemu OM

Konwertery do obiektywów*2



FCON-P01
Rybie oko



WCON-P01
Szerokokątny



MCON-P01
Makro

Lampa błyskowa



FL-14
Elektroniczna lampa
błyskowa



FL-600R
Elektroniczna lampa błyskowa



FL-300R
Elektroniczna lampa błyskowa

SRF-11

Zestaw pierścieniowej
lampa błyskowej



RF-11*2
Pierścieniowa
lampa błyskowa

STF-22

Zestaw podwójnej lampy
błyskowej



TF-22*2
Podwójna lampa
błyskowa

FC-1 Sterownik lampy do makrofotografii

*3 Z urządzenia OLYMPUS PENPAL można korzystać wyłącznie w regionie, w którym zostało ono zakupione. W zależności od obszaru jego używanie może naruszać przepisy dotyczące fal radiowych i może podlegać sankcjom.

*4 Karty SD z funkcją bezprzewodowej sieci LAN lub karty Eye-Fi należy stosować zgodnie z przepisami prawa obowiązującymi w kraju, w którym karty te są używane.

Podstawowe akcesoria

Prześciółka do obiektywu Four Thirds (MMF-2/MMF-3)

W celu przymocowania obiektywu Four Thirds do aparatu niezbędna jest prześciółka do obiektywu Four Thirds. Niektóre funkcje, np. automatyczna regulacja ostrości, mogą nie działać.

Kabel zdalnego wyzwalania (RM-UC1)

Należy go używać w sytuacjach, gdy nawet najmniejszy ruch aparatu może skutkować rozmazaniem obrazu, np. w makrofotografii lub podczas fotografowania z długą ekspozycją. Kabel zdalnego wyzwalania podłącza się do złącza USB aparatu.

Konwertery do obiektywów

Konwertery do obiektywów można przymocować do obiektywu aparatu w celu szybkiego i łatwego korzystania z trybu rybiego oka lub makrofotografii. Aby uzyskać więcej informacji na temat obiektywów, których można używać, odwiedź stronę internetową firmy OLYMPUS.

- Używaj odpowiedniego konwertera do obiektywu w trybie **SCN** (📷, 📷 lub 📷).

Lampa do makrofotografii (MAL-1)

Umożliwia oświetlanie obiektów w makrofotografii nawet przy odległościach, w przypadku których stosowanie lampy błyskowej powodowałoby winietowanie.

Zestaw mikrofonowy (SEMA-1)

Mikrofon można umieścić w pewnej odległości od aparatu, aby uniknąć nagrywania odgłosów otoczenia lub szumu wiatru. Można również stosować dostępne mikrofony innych firm, w zależności od własnych preferencji. Zalecamy użycie dostarczonego przedłużacza (zasilanie za pośrednictwem minizłącza stereo ø3,5mm).

Uchwyt aparatu

Uchwyt aparatu można wymienić. Aby odłączyć uchwyt, należy odkręcić śrubę uchwyty.

ZASADY BEZPIECZEŃSTWA



UWAGA

RYZYSKO PORAŻENIA
PRĄDEM NIE OTWIERAĆ

UWAGA: ABY ZMNIJSZYĆ RYZYKO PORAŻENIA PRĄDEM ELEKTRYCZNYM, NIE ZDEJMOWAĆ POKRYW (RÓWNIEŻ TYLNEJ). WEWNĄTRZ APARATU NIE MA ŻADNYCH ELEMENTÓW PRZEZNACZONYCH DO OBSŁUGI LUB NAPRAWY PRZEZ UŻYTKOWNIKA. WSZELKIE CZYNNOŚCI SERWISOWE POWINNY BYĆ ZLECANE DO WYKONANIA ODPOWIEDNIO WYKWALIFIKOWANEMU PERSONELOWI SERWISU.



Wykrzyknik umieszczony w trójkącie informuje o ważnych instrukcjach dotyczących działania i konserwacji, zawartych w załączonej do aparatu dokumentacji.



NIEBEZPIECZEŃSTWO

Jeśli podczas użytkowania produktu nie będą przestrzegane wskazówki oznaczone tym symbolem, może to spowodować poważne obrażenia ciała lub śmierć.



OSTRZEŻENIE

Jeśli podczas użytkowania produktu nie będą przestrzegane wskazówki oznaczone tym symbolem, może to spowodować obrażenia ciała lub śmierć.



UWAGA

Jeśli podczas użytkowania produktu nie będą przestrzegane wskazówki oznaczone tym symbolem, może to spowodować lekkie obrażenia ciała, uszkodzenie sprzętu lub utratę ważnych danych.

OSTRZEŻENIE!

ABY UNIKAĆ NIEBEZPIECZEŃSTWA POŻARU I PORAŻENIA PRĄDEM, NIE WOLNO WYSTAWIAĆ PRODUKTU NA DZIAŁANIE WODY ANI UŻYWAĆ GO PRZY DUŻEJ WILGOTNOŚCI POWIETRZA.

Ostrzeżenia ogólne

Przeczytać wszystkie wskazówki — przed rozpoczęciem korzystania z produktu przeczytaj całą instrukcję obsługi. Zachowaj wszystkie instrukcje i dokumenty na przyszłość.

Czyszczenie — przed czyszczeniem zawsze odłączaj produkt od ściennego gniazdka sieci elektrycznej. Do czyszczenia używać tylko lekko wilgotnej szmatki. Do czyszczenia urządzenia nie wolno używać środków czyszczących w płynie lub aerozolu ani żadnych rozpuszczalników organicznych.

Wypożyczenie dodatkowe — w celu zachowania bezpieczeństwa oraz w celu uniknięcia uszkodzenia aparatu należy korzystać wyłącznie z akcesoriów zalecanych przez firmę Olympus.

Woda i wilgoć — zasady bezpieczeństwa dotyczące produktów o wodoodpornej konstrukcji zamieszczono w rozdziałach dotyczących odporności na wodę.

Ustawianie aparatu — aby uniknąć uszkodzenia aparatu, należy zawsze stawiać aparat na stabilnej podstawie, statywie bądź uchwycie.

Źródło zasilania — produkt można podłączać tylko do źródła zasilania opisanego na etykiecie produktu.

Ciała obce — aby uniknąć obrażeń ciała, nie wolno wkładać metalowych przedmiotów do wnętrza produktu.

Źródła ciepła — nie wolno używać ani przechowywać produktu w pobliżu źródeł ciepła, takich jak grzejniki, kaloryfery, piecyki oraz inne urządzenia grzewcze, a także w pobliżu wzmacniaczy stereo.

Środki ostrożności dotyczące korzystania z aparatu

OSTRZEŻENIE

- Nie należy korzystać z aparatu w pobliżu łatwopalnych lub wybuchowych gazów.

- **Nie należy używać lampy błyskowej i diody LED w niewielkiej odległości od osób (niemowlęta, małe dzieci itp.).**
Zdjęcia należy robić w odległości przynajmniej 1 metra od twarzy fotografowanych osób. Wyzwolenie błysku lampy zbyt blisko oczu fotografowanej osoby może spowodować chwilową utratę widzenia.
- **Aparat należy trzymać z daleka od małych dzieci, niemowląt oraz zwierząt (np. domowych).**

Aparat należy zawsze używać i przechowywać w miejscach niedostępnych dla małych dzieci i niemowląt, aby uchronić je przed poniższymi niebezpiecznymi sytuacjami, które mogą stać się przyczyną poważnych obrażeń ciała:

- Zapłatanie się w pasek aparatu, co może prowadzić do uduszenia.
- Przypadkowe połknięcie baterii, kart lub innych małych elementów.
- Przypadkowe wyzwolenie błysku lampy skierowanej we własne oczy lub w oczy innego dziecka.
- Przypadkowe zranienie ruchomymi częściami aparatu.
- **Nie należy patrzeć przez aparat na słońce lub inne silne źródło światła.**
- **Nie należy używać ani przechować aparatu w zakurzonych lub wilgotnych miejscach.**
- **Nie należy zasłaniać ręką lampy przy wyzwalaniu błysku.**

UWAGA

- **Jeśli aparat wydziela dziwny zapach, odgłosy lub dym, należy natychmiast go wyłączyć.**
Nie wolno wyjmować baterii gołymi rękami; grozi to pożarem lub poparzeniem rąk.
- **Nie wolno trzymać ani obsługiwać aparatu mokrymi rękami.**
- **Nie należy pozostawiać aparatu w miejscach, w których może być on narażony na działanie wysokich temperatur.**
Wysokie temperatury mogą powodować uszkodzenie części aparatu, a w niektórych przypadkach nawet jego zapalenie. Nie należy używać ładowarki, gdy jest ona czymś przykryta (np. kocem). Może to spowodować przegrzanie i pożar.
- **Zachować ostrożność przy obsłudze aparatu, aby nie doznać poparzenia niskotemperaturowego.**

Jeśli aparat zawiera metalowe części, ich nagrzanie może spowodować poparzenie niskotemperaturowe. Należy zwrócić uwagę

na następujące kwestie:

- Aparat rozgrzewa się wskutek dłuższego używania. Trzymany w ręku gorący aparat może spowodować oparzenie niskotemperaturowe.
- W miejscach o wyjątkowo niskich temperaturach temperatura korpusu aparatu może być niższa od temperatury otoczenia. Jeśli to możliwe, w niskich temperaturach aparat należy obsługiwać w rękawiczkach.
- **Z paskiem do noszenia aparatu należy się obchodzić ostrożnie.**
Podczas noszenia aparatu należy się ostrożnie obchodzić z paskiem. Może on łatwo zaczepić się o wystający przedmiot i spowodować poważne uszkodzenie.

Środki ostrożności przy obsłudze baterii

Należy postępować zgodnie z przedstawionymi poniżej wskazówkami, aby zapobiec wyciekowi elektrolitu, przegrzewaniu i zapłonowi baterii, wybuchowi, porażeniom prądem i poparzeniom.

NIEBEZPIECZEŃSTWO

- Aparat zasilany jest baterią litowo-jonową wskazaną przez firmę Olympus. Baterię tę należy ładować za pomocą wskazanej ładowarki. Nie używać żadnych innych ładowarek.
- Nie wolno podgrzewać baterii ani wrzucać ich do ognia.
- Przenosząc lub przechowując baterie należy uważać, by nie stykały się one z żadnymi metalowymi przedmiotami, takimi jak biżuteria, spinki, zszywacze itp.
- Nie wolno przechowywać baterii w miejscach bezpośrednio nasłonecznionych lub w których temperatura jest wysoka, na przykład w nagrzanym samochodzie, w pobliżu źródła ciepła itp.
- Aby zapobiec wyciekowi elektrolitu lub uszkodzeniu styków baterii, należy ich używać zgodnie z przedstawionymi poniżej wskazówkami. W żadnym wypadku nie należy demontować baterii ani ich przerabiać, np. przez lutowanie itp.
- Jeśli elektrolit z baterii dostanie się do oczu, należy natychmiast przemyć oczy czystą, chłodną, bieżącą wodą, a następnie jak najszybciej skorzystać z pomocy lekarskiej.
- Baterie należy zawsze przechowywać w miejscach niedostępnych dla małych dzieci. Jeśli dziecko połknie baterię, należy natychmiast skorzystać z pomocy lekarskiej.
- W przypadku zauważenia, że ładowarka

wydziela dym, ciepło lub dziwny zapach bądź emituje nietypowy hałas, należy natychmiast przerwać użycie i odłączyć ładowarkę od gniazda elektrycznego, a następnie skontaktować się z autoryzowanym przedstawicielem lub centrum serwisowym.

⚠ OSTRZEŻENIE

- Baterie powinny być zawsze suche.
- Aby zapobiec wyciekaniu elektrolitu z baterii, przegrzaniu lub wybuchowi baterii, należy używać wyłącznie baterii zalecanych dla tego produktu.
- Baterie należy zainstalować w aparacie w sposób opisany w instrukcji obsługi.
- Jeśli baterie przeznaczone do wielokrotnego ładowania nie naładują się w określonym przez producenta czasie, należy przerwać ładowanie i nie używać takich baterii.
- Nie należy używać baterii pękniętych lub uszkodzonych.
- Jeśli z baterii wycieknie elektrolit, zmieni on kolor lub kształt albo wykaże inne nietypowe oznaki podczas pracy, należy natychmiast przerwać używanie aparatu.
- Jeśli elektrolit z baterii dostanie się na ubranie lub skórę, należy zdjąć ubranie i natychmiast przemyć zabrudzony obszar czystą, chłodną, bieżącą wodą. Jeżeli elektrolit powoduje poparzenia skóry, należy jak najszybciej skorzystać z pomocy lekarskiej.
- Nie wolno poddawać baterii silnym wstrząsom lub ciągłym wibracjom.

⚠ UWAGA

- Przed włożeniem baterii do aparatu należy zawsze sprawdzić ją pod kątem wycieków, odbarwień, odształceń lub innych nietypowych oznak.
- Przy dłuższym użyciu bateria może nagrzać się do wysokiej temperatury. Aby uniknąć lekkich poparzeń, nie należy wyjmować baterii od razu po zakończeniu używania aparatu.
- Jeżeli aparat ma być przechowywany przez dłuższy czas, należy z niego wyjąć baterię.
- Ten aparat zasilany jest baterią litowo-jonową wskazaną przez firmę Olympus. Nie należy używać innych typów baterii. W celu zapewnienia bezpiecznego i właściwego korzystania z baterii, należy przed użyciem zapoznać się z instrukcją jej użytkowania.
- Jeżeli styki baterii staną się wilgotne lub zatłuszczone, może to spowodować brak styku z aparatem. Przed użyciem baterię należy dokładnie wytrzeć suchą szmatką.

- Przed pierwszym użyciem lub po dłuższym okresie nieużywania należy zawsze naładować baterię.
- Używając aparatu zasilanego baterią w niskich temperaturach, należy, o ile jest to możliwe, trzymać aparat wraz z zapasowymi bateriami w jak najcieplejszym miejscu. Bateria, która w niskich temperaturach może się wydawać wyczerpana, może odzyskać normalną moc po ogrzaniu do temperatury pokojowej.
- Liczba zdjęć, jaką można wykonać, zależy od warunków fotografowania oraz baterii.
- Przed dłuższą podróżą, w szczególności za granicę, należy się zaopatrzyć w dodatkowe baterie. Zalecany typ baterii może być trudno dostępny podczas podróży.
- Jeśli aparat ma nie być używany przez dłuższy czas, należy go umieścić w chłodnym miejscu.
- Utylizowane baterie należy oddawać do punktów recyklingu, co pomoże chronić naturalne zasoby naszej planety. Wyrzucając zużyte baterie, należy pamiętać o zakryciu ich styków oraz zawsze przestrzegać lokalnych przepisów prawa.

Warunki użytkowania aparatu

- Aby chronić precyzyjne elementy niniejszego produktu, podczas używania lub przechowywania nie wolno pozostawiać aparatu w następujących miejscach:
 - W miejscach o wysokiej, ekstremalnie wysokiej lub ekstremalnie zmiennej temperaturze i/lub wilgotności. W miejscach narażonych na bezpośrednie działanie promieni słonecznych, na plaży, w zamkniętym samochodzie lub w pobliżu źródeł ciepła (grzejników, kaloryferów itp.) lub nawilżaczy powietrza.
 - W miejscach zapaszczonej lub zakurzonej i zapalonych.
 - W pobliżu materiałów łatwopalnych i wybuchowych.
 - W miejscach wilgotnych, np. w łazience lub na deszczu. Przy używaniu produktu z obudowami zabezpieczającymi przez czynnikami pogodowymi należy się zapoznać z instrukcjami obsługi tych obudów.
 - W miejscach narażonych na silne wibracje.
- Nie wolno upuszczać aparatu i narażać go na silne wstrząsy lub drgania.
- Kiedy aparat jest umieszczony na statywie, do regulacji jego położenia należy używać głowicy statywu. Nie zginać aparatu.
- Nie zostawiać aparatu z obiektywem skierowanym bezpośrednio na słońce. Może

to spowodować uszkodzenie obiektywu lub kurtyny migawki, nieprawidłowe kolory, efekty tzw. „zjawy” na matrycy aparatu lub nawet zapalenie się aparatu.

- Nie należy dotykać elektrycznych styków aparatu i wymiennych obiektywów. Należy pamiętać o założeniu pokrywy bagnetu po zdemontowaniu obiektywu.
- Jeśli aparat ma być przechowywany przez dłuższy czas, należy z niego wyjąć baterię. Przechowywać aparat w chłodnym, suchym miejscu, aby zapobiec skraplaniu pary wodnej lub powstawaniu pleśni w jego wnętrzu. Po dłuższym okresie przechowywania sprawdzić, czy aparat nadal działa, np. włączając go i naciskając spust migawki.
- Aparat może nie działać prawidłowo, gdy jest używany w miejscach, w których jest narażony na działanie pola magnetycznego/elektromagnetycznego, fal radiowych lub wysokich napięć, np. w pobliżu telewizora, kuchenki mikrofalowej, konsoli do gier wideo, głośników, dużego monitora, wieży telewizyjno-radiowej lub wieży transmisyjnej. W takim przypadku przed dalszym korzystaniem z aparatu należy go wyłączyć i włączyć ponownie.
- Zawsze przestrzegać opisanych w instrukcji obsługi aparatu ograniczeń dotyczących wymagań systemowych.
- Nie należy bezpośrednio dotykać ani wycierać przetwornika obrazu aparatu.

Monitor

Wyświetlacz znajdujący się z tyłu aparatu to monitor LCD.

- W mało prawdopodobnym przypadku pęknięcia wyświetlacza nie należy wkładać ciekłych kryształów do ust. Materiał, który przywarł do rąk, stóp lub materiału, należy natychmiast spłukać.
- W górnej/dolnej części monitora może pojawiać się jasny pasek, lecz nie świadczy to o jego nieprawidłowym działaniu.
- Jeśli obiekt oglądany jest przez aparat pod kątem, jego krawędzie na monitorze mogą wydawać się postrzępione. Nie świadczy to o nieprawidłowym działaniu monitora i będzie mniej widoczne w trybie odtwarzania zdjęć.
- W miejscach o niskiej temperaturze włączanie monitora może długo trwać bądź jego kolor może się czasowo zmienić. Przy używaniu aparatu w ekstremalnie zimnych miejscach korzystne jest umieszczenie go od czasu do czasu w cieplejszym miejscu. Monitor gorzej działający w niskich temperaturach powróci do normalnego stanu w normalnej temperaturze.

- Monitor wykonany jest z zastosowaniem precyzyjnej technologii. Na wyświetlaczu mogą się jednak stale pojawiać się ciemne lub jasne punkty. W zależności od charakterystyki lub kąta, pod jakim użytkownik patrzy na monitor, punkty te mogą nie mieć jednolitego koloru i jasności. Nie jest to oznaką nieprawidłowości.

Obiektyw

- Nie należy go zanurzać w wodzie ani ochlapywać wodą.
- Nie należy go upuszczać lub działać na niego dużą siłą.
- Nie należy chwycić za ruchome części obiektywu.
- Nie należy dotykać powierzchni szklanej obiektywu.
- Nie należy dotykać styków obiektywu.
- Nie należy poddawać go gwałtownym zmianom temperatury.

Zastrzeżenia prawne

- Firma Olympus nie ponosi odpowiedzialności ani nie udziela gwarancji w związku z uszkodzeniami, utratą spodziewanych zysków (przy zgodnym z prawem korzystaniu z aparatu) ani roszczeniami osób trzecich występującymi wskutek nieprawidłowego użytkowania produktu.
- Firma Olympus nie ponosi odpowiedzialności ani nie udziela gwarancji w związku z uszkodzeniami lub utratą spodziewanych zysków (przy zgodnym z prawem korzystaniu z aparatu), występującymi wskutek skasowania danych dotyczących zdjęć.

Wykluczenie odpowiedzialności

- Firma Olympus nie ponosi odpowiedzialności ani nie udziela żadnych gwarancji, bezpośrednich ani pośrednich, w związku z treścią niniejszej instrukcji oraz oprogramowania, i nie będzie ponosić odpowiedzialności prawnej za żadną domyślną gwarancję ani za przydatność produktu do obrotu handlowego bądź jego przydatność do określonego celu oraz za żadne szkody następcze, losowe lub pośrednie (w tym także, ale nie tylko, utratę zysków, przerwy w prowadzeniu działalności gospodarczej lub utratę danych związanych z działalnością gospodarczą), powstałe w wyniku korzystania lub niemożności skorzystania z tych materiałów pisemnych, oprogramowania lub sprzętu. Systemy prawne niektórych krajów nie dopuszczają ograniczenia lub wykluczenia odpowiedzialności za szkody następcze lub losowe bądź gwarancji domniemanej, w związku z czym może się ono nie stosować

do niektórych klientów.

- Firma Olympus zastrzega sobie wszelkie prawa do niniejszej instrukcji.

Ostrzeżenie

Nieautoryzowane fotografowanie bądź korzystanie z materiałów chronionych prawem autorskim może stanowić naruszenie obowiązujących praw autorskich. Firma Olympus nie ponosi odpowiedzialności za nieautoryzowane fotografowanie oraz inne działania naruszające prawa autorskie.

Informacja o prawach autorskich

Wszelkie prawa zastrzeżone. Żadna część niniejszych materiałów pisemnych ani oprogramowania nie może być powielana bądź wykorzystywana w żadnej formie, elektronicznej ani mechanicznej (włącznie z kserowaniem i nagrywaniem), ani też przy użyciu żadnych innych nośników i baz danych, bez uprzedniej pisemnej zgody firmy Olympus. Firma Olympus nie ponosi odpowiedzialności w związku z korzystaniem z informacji zawartych w niniejszej instrukcji obsługi lub w oprogramowaniu ani za powstałe na skutek korzystania z tych informacji szkody. Firma Olympus zastrzega sobie prawo do zmian funkcji i treści niniejszej publikacji lub oprogramowania bez uprzedzenia.

Oświadczenie o zgodności z przepisami FCC

- Zakłócenia radiowo-telewizyjne
Wszelkie zmiany i modyfikacje, które nie zostały w sposób wyraźny zaaprobowane przez producenta, mogą pozbawić użytkownika uprawnień do korzystania ze sprzętu. To urządzenie zostało przetestowane i spełnia wymagania stawiane urządzeniom cyfrowym klasy B zgodnie z częścią 15 przepisów FCC. Te ograniczenia opracowano, aby zapewnić należyłą ochronę przed szkodliwym wpływem zakłóceń w miejscach zamieszkania.
Niniejszy sprzęt generuje, wykorzystuje oraz może emitować fale o częstotliwościach radiowych i — jeśli nie jest zainstalowany i użytkowany zgodnie z instrukcją obsługi — może powodować szkodliwe zakłócenia komunikacji radiowej.
Nie ma jednak gwarancji, że w określonej instalacji nie wystąpią żadne zakłócenia. Jeśli sprzęt negatywnie wpływa na odbiór sygnału radiowego lub telewizyjnego (co można określić, włączając i wyłączając sprzęt), użytkownik powinien skorygować zakłócenia, wykonując jedno lub kilka z poniższych działań:
 - Zmiana orientacji lub położenia anteny

odbiorczej.

- Zwiększenie odległości pomiędzy urządzeniem i odbiornikiem.
- Podłączenie urządzenia do obwodu innego niż ten, do którego podłączony jest odbiornik.
- Skonsultowanie się ze sprzedawcą lub doświadczonym technikiem radiowo-telewizyjnym w celu uzyskania pomocy. Do połączenia aparatu z komputerami osobistymi z obsługą portu USB należy używać tylko kabla USB dostarczonego przez firmę OLYMPUS.

Wszelkie nieuprawnione zmiany lub modyfikacje niniejszego urządzenia skutkują pozbawieniem prawa do użytkowania urządzenia.

Używać wyłącznie przeznaczonych dla produktu baterii wielokrotnego ładowania i ładowarek baterii

Stanowczo zaleca się używanie wyłącznie oryginalnych, przeznaczonych dla produktów firmy Olympus baterii wielokrotnego ładowania i ładowarek baterii.

Używanie nieoryginalnej baterii wielokrotnego ładowania i/lub ładowarki baterii może spowodować pożar lub zranienia spowodowane wyciekami elektrolitu, nagrzaniem i zapłonem albo uszkodzeniem baterii. Firma Olympus nie odpowiada za wypadki i szkody, które mogą być spowodowane przez używanie baterii i/lub ładowarek baterii niebędących oryginalnymi akcesoriami firmy Olympus.

Dla klientów w Ameryce Południowej i Środkowej

Dla klientów w Stanach Zjednoczonych

Deklaracja zgodności

Numer modelu : E-PL6

Nazwa handlowa : OLYMPUS

Podmiot odpowiedzialny : **OLYMPUS IMAGING AMERICA INC.**

Adres : 3500 Corporate Parkway, P. O. Box 610, Center Valley, PA 18034-0610, USA

Telefon : 484-896-5000

Na podstawie przeprowadzonych badań urządzenie spełnia normy FCC

DO UŻYTKU DOMOWEGO LUB BIUROWEGO

To urządzenie spełnia normy FCC, część 15. Działanie zależy od poniższych warunków:

- (1) Urządzenie nie może generować szkodliwych zakłóceń.
- (2) Urządzenie musi przyjmować wszelkie odbierane zakłócenia, włącznie z zakłóceniami mogącymi powodować niepożądane działanie.

Dla klientów w Kanadzie

To urządzenie cyfrowe klasy B jest zgodne z kanadyjską normą ICES-003.

OGÓLNOŚWIATOWA OGRANICZONA GWARANCJA FIRMY OLYMPUS — PRODUKTY DO OBRAZOWANIA

Firma Olympus® gwarantuje, że załączone produkty do obrazowania i powiązane akcesoria firmy Olympus® (nazywane pojedynczo „produktem” i wspólnie „produktami”) będą wolne od wad materiałowych i produkcyjnych w normalnych warunkach użytkowania i obsługi przez okres jednego (1) roku od daty zakupu.

Jeśli jakkolwiek Produkt ulegnie uszkodzeniu w okresie jednorocznej gwarancji, klient musi zwrócić uszkodzony Produkt do dowolnego centrum serwisowego firmy Olympus zgodnie z przedstawioną poniżej procedurą (patrz sekcja „CZYNNOSCI DO WYKONANIA, KIEDY WYMAGANA JEST NAPRAWA”).

Firma Olympus, zgodnie z własnym uznaniem, naprawi, wymieni lub wyreguluje uszkodzony Produkt, pod warunkiem, że badanie firmy Olympus i kontrola fabryczna potwierdzą, iż (a) taka usterka powstała podczas normalnego i prawidłowego użytkowania, oraz (b) Produkt jest objęty tą ograniczoną gwarancją.

Naprawa, wymiana lub regulacja uszkodzonych Produktów stanowi jedyne zobowiązanie firmy Olympus oraz jedyny środek naprawczy dla klienta w ramach niniejszej gwarancji.

Klient jest odpowiedzialny za opłacenie wysyłki Produktów do centrum serwisowego firmy Olympus.

Firma Olympus nie jest zobowiązana do wykonania konserwacji prewencyjnej, instalacji, dezinstalacji lub konserwacji.

Firma Olympus zastrzega sobie prawo (i) do użycia odnowionych, naprawionych i/lub naprawialnych części używanych (spełniających standardy zapewniania jakości firmy Olympus) dla napraw gwarancyjnych lub dowolnych innych napraw, oraz (ii) do wprowadzania dowolnych zmian wewnętrznej lub zewnętrznej konstrukcji i/lub funkcji w swoich produktach bez żadnej powinności w zakresie wprowadzenia takich zmian do Produktów.

ELEMENTY NIEOBJĘTE TĄ OGRANICZONĄ GWARANCJĄ

Poniżej przedstawiono elementy wykluczone z tej ograniczonej gwarancji, które nie podlegają żadnej gwarancji firmy Olympus, zarówno wyrażonej, wynikowej, jak i prawnej:

- (a) produkty i akcesoria, które nie zostały wyprodukowane przez firmę Olympus i/lub nie mają oznaczenia marki „OLYMPUS” (gwarancje na produkty i akcesoria innych producentów, które mogą być dystrybuowane przez firmę Olympus, spoczywają na producentach takich produktów i akcesoriów zgodnie z warunkami i okresem obowiązywania gwarancji tych producentów);
- (b) dowolne produkty, które były demontowane, naprawiane, manipulowane, zmieniane lub modyfikowane przez inne osoby niż personel autoryzowanego serwisu firmy Olympus, chyba że naprawy dokonane przez inne osoby zostały dokonane za pisemną zgodą firmy Olympus;
- (c) usterki lub uszkodzenia Produktów wynikające z zużycia, niewłaściwego użycia, nadużycia, zaniedbania, piasku, cieczy, uderzenia, nieprawidłowego przechowywania, nieprzestrzegania zaplanowanych czynności operatora lub konserwacji, wycieku baterii, użycia akcesoriów, materiałów eksploatacyjnych lub innych materiałów pod marką inną niż „OLYMPUS”, bądź z użycia Produktów z niekompatybilnymi urządzeniami;
- (d) oprogramowanie;
- (e) materiały i materiały eksploatacyjne (między innymi lampy, tusz, papier, film, odbitki, negatywy, kable i baterie); i/lub
- (f) Produkty niezawierające poprawnie umieszczonego i zarejestrowanego numeru seryjnego firmy Olympus, chyba że stanowią one model, w przypadku którego firma Olympus nie umieszcza i nie rejestruje numerów seryjnych.

Z WYJĄTKIEM PRZEDSTAWIONEJ POWYŻEJ GWARANCJI FIRMA OLYMPUS NIE OKREŚLA NI NIE ODRZUCA ŻADNYCH INNYCH OŚWIADCZEŃ, GWARANCJI I WARUNKÓW DOTYCZĄCYCH PRODUKTÓW, ZARÓWNO POŚREDNICH, JAK I BEZPOŚREDNICH, WYRAŻONYCH LUB WYNIKOWYCH BĄDŹ WYNIKAJĄCYCH Z PRZEPISÓW PRAWNYCH I PORZĄDKOWYCH, WYKORZYSTANIA KOMERCYJNEGO I INNYCH, W TYM MIĘDZY INNYMI Z GWARANCJAMI LUB OŚWIADCZENIAMI W ZAKRESIE PRZYDATNOŚCI, NIEZAWODNOŚCI, PROJEKTU, DZIAŁANIA LUB STANU PRODUKTÓW (LUB JAKIEJKOLWIEK ICH CZĘŚCI) BĄDŹ PRZYDATNOŚCI HANDLOWEJ PRODUKTÓW LUB ICH PRZYDATNOŚCI DO OKREŚLONEGO CELU, ALBO ZWIĄZANYCH Z NARUSZENIEM JAKIEGOKOLWIEK PATENTU, PRAW AUTORSKICH LUB INNYCH PRAW WŁASNOŚCIOWYCH WYKORZYSTANYCH LUB WŁĄCZONYCH DO TYCH PRODUKTÓW.

JEŚLI MAJĄ ZASTOSOWANIE JAKIEJKOLWIEK GWARANCJE WYNIKAJĄCE Z OBOWIĄZUJĄCYCH PRZEPISÓW, ICH CZAS OBOWIĄZYWANIA JEST OGRANICZONY ZGODNIE Z DŁUGOŚCIĄ TEJ OGRANICZONEJ GWARANCJI.

NIEKTÓRE KRAJE MOGĄ NIE UZNAWAĆ ZASTRZEŻENIA LUB OGRANICZENIA GWARANCJI LUB OGRANICZENIA ODPOWIEDZIALNOŚCI, PRZEZ CO POWYŻSZE ZASTRZEŻENIA I WYJĄTKI MOGĄ NIE MIEĆ ZASTOSOWANIA.

KLIENT MOŻE MIEĆ TAKŻE INNE I LUB DODATKOWE PRAWA I ŚRODKI ZAPOBIEGAWCZE, KTÓRE RÓŻNIĄ SIĘ W ZALEŻNOŚCI OD KRAJU.

KLIENT POTWIERDZA I ZGADZA SIĘ, ŻE FIRMA OLYMPUS NIE BĘDZIE ODPOWIEDZIALNA ZA JAKIEJKOLWIEK STRATY KLIENTA WYNIKAJĄCE Z OPÓŹNIONEJ PRZESYŁKI, AWARII PRODUKTU, PROJEKTU PRODUKTU, WYBORU LUB PRODUKCJI, UTRATY ZDJĘĆ LUB DANYCH BĄDŹ Z JAKIEJKOLWIEK INNEJ PRZYCZYNY, NIEZALEŻNIE OD TEGO, CZY TA ODPOWIEDZIALNOŚĆ ZOSTAŁA WYRAŻONA W UMOWIE, JEST DELIKTOWA (WŁĄCZNIE Z ZANIEDBANIEM I ŚCISŁĄ ODPOWIEDZIALNOŚCIĄ ZA PRODUKT) LUB W INNY SPOŚÓB. W ŻADNYM PRZYPADKU FIRMA OLYMPUS NIE BĘDZIE ODPOWIEDZIALNA ZA JAKIEJKOLWIEK STRATY POŚREDNIE, PRZYPADKOWE, WYNIKOWE LUB SPECJALNE JAKIEGOKOLWIEK RODZAJU (W TYM BEZ ŻADNYCH OGRANICZEŃ ZA UTRATĘ ZYSKÓW LUB MOŻLIWOŚCI UŻYCIA), NIEZALEŻNIE OD TEGO, CZY FIRMA OLYMPUS ZOSTAŁA LUB POWINNA ZOSTAĆ POINFORMOWANA O MOŻLIWOŚCI WYSTĄPIENIA TAKIEJ POTENCJALNEJ UTRATY LUB STRATY.

Oświadczenia i gwarancje dokonane przez jakąkolwiek osobę, w tym między innymi przez sprzedawców, przedstawicieli, przedstawicieli handlowych firmy Olympus, które są niespójne lub niezgodne bądź

uzupełniają warunki tej ograniczonej gwarancji, nie bęą wiążące dla firmy Olympus, chyba że zostaną przedstawione w formie pisemnej i jednoznacznie zatwierdzone przez autoryzowanego pracownika firmy Olympus.

Niniejsza gwarancja stanowi pełne i wyłączone wyrażenie gwarancji, jaką firma Olympus zgadza się świadczyć w odniesieniu do Produktów, a także zastąpi wszelkie wcześniejsze i obecne, ustne lub pisemne umowy, zrozumienia, oferty i komunikację odnoszącą się do tej kwestii.

Niniejsza gwarancja jest przeznaczona wyłącznie dla pierwotnego klienta i nie może zostać przeniesiona lub przypisana.

CZYNNOSCI DO WYKONANIA, KIEDY WYMAGANA JEST NAPRAWA

Klient musi przenieść wszystkie zdjęcia lub inne dane zapisane na Produkcie na inny nośnik do przechowywania zdjęć lub danych i/lub wyjąć film z Produktu przed wysłaniem Produktu do firmy Olympus w celu dokonania naprawy.

W ŻADNYM PRZYPADKU FIRMA OLYMPUS NIE BĘDZIE ODPOWIEDZIALNA ZA ZAPISANIE, ZACHOWANIE LUB UTRZYMANIE JAKIEJKOLWIEK ZDJĘĆ LUB DANYCH ZAPISANYCH NA PRODUKCIE OTRZYMANYM W CELU NAPRAWY BĄDŹ JAKIEGOKOLWIEK FILMU ZNAJDUJĄCEGO SIĘ W PRODUKCIE OTRZYMANYM W CELU NAPRAWY. PONADTO FIRMA OLYMPUS NIE BĘDZIE ODPOWIEDZIALNA ZA JAKIEJKOLWIEK STRATY WYNIKAJĄCE Z USZKODZENIA LUB NARUSZENIA ZDJĘĆ LUB DANYCH PODCZAS WYKONYWANIA NAPRAWY (WŁĄCZNIE, BEZ ŻADNYCH OGRANICZEŃ, ZE STRATAMI POŚREDNIMI, PRZYPADKOWYMI, WYNIKOWYMI LUB SPECJALNYMI, UTRATĄ ZYSKÓW LUB MOŻLIWOŚCI UŻYCIA), NIEZALEŻNIE OD TEGO, CZY FIRMA OLYMPUS ZOSTAŁA LUB POWINNA ZOSTAĆ POINFORMOWANA O MOŻLIWOŚCI WYSTĄPIENIA TAKIEJ POTENCJALNEJ UTRATY LUB NARUSZENIA.

Produkt należy dokładnie zapakować przy użyciu odpowiedniego materiału wypełniającego w celu zapobiegnięcia uszkodzeniom w transporcie, a następnie dostarczyć go do autoryzowanego sprzedawcy firmy Olympus, który dokonał sprzedaży Produktu, lub wysłać go opłaconą i ubezpieczoną przesyłką pocztową do dowolnego centrum serwisowego firmy Olympus.

Zwracając Produkty do naprawy, należy umieścić w opakowaniu:

- 1 Paragon zakupu z datą i miejscem zakupu.
- 2 Kopię niniejszej ograniczonej gwarancji z numerem seryjnym Produktu odpowiadającym numerowi seryjnemu na Produkcie (chyba że jest to model, w przypadku którego firma Olympus nie umieszcza i nie rejestruje numerów seryjnych).

- 3 Szczegółowy opis problemu.
- 4 Przykładowe odbitki, negatywy, wydruki cyfrowe (lub pliki na dysku), jeśli są dostępne i mają związek z problemem.

Po zakończeniu naprawy Produkt zostanie zwrócony opłaconą przesyłką pocztową.

MIEJSCE WYSYŁKI PRODUKTU W CELU NAPRAWY

Najbliższe centrum serwisowe można znaleźć w sekcji „GWARANCJA OGÓLNOŚWIATOWA”.

MIĘDZYNARODOWA USŁUGA GWARANCYJNA

W ramach tej gwarancji dostępna jest międzynarodowa usługa gwarancyjna.

Dla klientów w Europie



Symbol „CE” oznacza, że niniejszy produkt spełnia wymogi dyrektywy Rady Europy w zakresie bezpieczeństwa, ochrony zdrowia, środowiska i praw konsumenta.

Aparaty oznaczone symbolem „CE” są przeznaczone do sprzedaży w Europie.

Przedstawiony tu symbol [przekreślony wizerunek kosza na kółkach, zgodny z dyrektywą WEEE, aneks IV] informuje o istniejącym w UE obowiązku sortowania i osobnego usuwania lub utylizacji sprzętu elektronicznego.

Nie należy wyrzucać tego sprzętu razem ze śmieciami i odpadkami domowymi.

Pozbywając się tego produktu, należy korzystać z funkcjonujących w poszczególnych krajach systemów zbiórki odpadów i surowców wtórnych.

Ten symbol [przekreślony wizerunek kosza na kółkach, zgodny z dyrektywą 2006/66/EC, aneks II] oznacza, że we wszystkich krajach UE wymagane jest segregowanie zużytych akumulatorów.

Nie należy wyrzucać baterii razem ze śmieciami i odpadkami domowymi.

Przy pozbywaniu się baterii prosimy o korzystanie z funkcjonujących w poszczególnych krajach systemów i rozwiązań zbierania surowców wtórnych.



Warunki gwarancji

- 1 W przypadku wad produktu występujących pomimo jego prawidłowego użycia (zgodnie z pisemną instrukcją obsługi dołączoną do urządzenia) w okresie obowiązywania

odpowiedniej gwarancji krajowej w przypadku zakupu u autoryzowanego przedstawiciela firmy Olympus na obszarze handlowym Olympus Europa Holding GmbH, zgodnie z wykazem umieszczonym w witrynie <http://www.olympus.com>, produkt ten będzie, według uznania firmy Olympus, podlegał bezpłatnej naprawie lub wymianie. W celu zgłoszenia roszczeń z tytułu niniejszej gwarancji należy zwrócić produkt wraz z niniejszą kartą gwarancyjną przed upływem okresu obowiązywania odpowiedniej gwarancji krajowej do przedstawiciela, u którego został on nabyty, lub do dowolnego innego punktu serwisowego Olympus na obszarze handlowym obsługiwany przez spółkę Olympus Europa Holding GmbH, podanego na stronie internetowej: <http://www.olympus.com>. W trakcie rocznego okresu obowiązywania gwarancji światowej klientowi przysługuje prawo zwrotu produktu w dowolnym punkcie serwisowym firmy Olympus. Należy zwrócić uwagę na fakt, że punkty serwisowe Olympus nie działają we wszystkich krajach

- 2 Koszty dostarczenia produktu do autoryzowanego punktu serwisowego Olympus regulują lokalne przepisy prawa. Na terenie Polski koszty takie ponosi Olympus Polska (Procedura Zgłoszenia Reklamacji dostępna na stronie internetowej www.olympus.pl)

Warunki gwarancji

- 1 Firma OLYMPUS IMAGING CORP., 2951 Ishikawamachi, Hachioji-shi, Tokyo 192-8507, Japonia, przyznaje jednoroczną gwarancję światową. Tę światową gwarancję należy przedstawić w autoryzowanym serwisie firmy Olympus przed dokonaniem każdej naprawy gwarancyjnej. Jest ona ważna tylko wraz z kartą gwarancyjną i dowodem zakupu, które należy przedstawić w autoryzowanym serwisie firmy Olympus. Należy wziąć pod uwagę, że niniejsza gwarancja stanowi dodatek do ustawowych praw klienta wynikających z krajowych przepisów dotyczących sprzedaży towarów konsumenckich i nie wpływa na te prawa.
- 2 Niniejsza gwarancja nie obejmuje następujących sytuacji (koszty naprawy poniesie klient, nawet jeśli wystąpiły one we wskazanym wyżej okresie gwarancyjnym):
 - (a) Wszelkich wad powstałych w wyniku niewłaściwego posługiwania się urządzeniem (np. w wyniku czynności, która nie była wymieniona w instrukcji obsługi lub w innych instrukcjach itp.).
 - (b) Wszelkich wad powstałych w wyniku napraw, modyfikacji, czyszczenia itp. przeprowadzanych przez osoby inne niż personel firmy Olympus lub autoryzowany punkt serwisowy Olympus.
 - (c) Wszelkich wad lub uszkodzeń powstałych w trakcie transportu oraz w wyniku upadku, uderzenia itp. po nabyciu produktu.
 - (d) Wszelkich wad lub uszkodzeń powstałych w wyniku pożaru, trzęsienia ziemi, powodzi,

uderzenia pioruna, innych klęsk żywiołowych, zanieczyszczenia środowiska lub niestabilności napięcia.

- (e) Wszelkich wad powstałych w wyniku niestaranego lub nieprawidłowego przechowywania (takiego jak przechowywanie produktu w wysokiej temperaturze i wilgotności, w pobliżu preparatów odstraszcających owady lub toksycznych substancji itp.), niewłaściwej konserwacji itp.
 - (f) Wszelkich wad powstałych w wyniku stosowania wyladowanych baterii itp.
 - (g) Wszelkich wad powstałych w wyniku dostania się piasku, błota itp. do wnętrza obudowy produktu.
 - (h) Zwrotu produktu bez karty gwarancyjnej.
 - (i) Jeżeli w karcie gwarancyjnej wprowadzono jakiegokolwiek poprawki dotyczące daty zakupu, danych klienta lub sprzedawcy czy numeru seryjnego.
 - (j) Jeżeli wraz z kartą gwarancyjną nie został okazany dowód zakupu.
- 3 Niniejsza gwarancja dotyczy wyłącznie produktu; gwarancja nie obejmuje żadnego wyposażenia dodatkowego, takiego jak pokrowiec, pasek, osłona obiektywu i baterie.
- 4 Odpowiedzialność firmy Olympus z tytułu niniejszej gwarancji jest ograniczona wyłącznie do naprawy lub wymiany produktu. Z zakresu gwarancji wyklucza się wszelką odpowiedzialność za jakiegokolwiek szkody pośrednie poniesione przez klienta z powodu wady produktu, w szczególności za straty lub uszkodzenia obiektów, filmów, innego wyposażenia bądź akcesoriów używanych wraz z produktem lub za jakiegokolwiek używany wynikające ze zwłoki w naprawie bądź z utraty danych. Gwarancja na sprzedany towar konsumpcyjny nie wyłącza, nie ogranicza ani nie zawieszają uprawnień kupującego wynikających z niezgodności towaru z umową. Powyższe wykluczenie nie narusza obowiązujących przepisów prawa.

Uwagi dotyczące przechowywania gwarancji

- 1 Niniejsza gwarancja jest ważna wyłącznie wtedy, jeżeli karta gwarancyjna została prawidłowo wypełniona przez personel firmy lub jej autoryzowanego przedstawiciela oraz gdy inne dokumenty stanowią wystarczający dowód zakupu. W związku z tym prosimy o sprawdzenie, czy na karcie gwarancyjnej jest wpisane Twoje nazwisko, nazwę przedstawiciela, numer seryjny urządzenia oraz rok, miesiąc i dzień zakupu, bądź czy do niniejszej karty gwarancyjnej dołączono oryginalną fakturę lub paragon zakupu (na którym widnieje nazwa przedstawiciela, data zakupu oraz typ produktu). Firma Olympus zastrzega sobie prawo do odmowy bezpłatnej naprawy w przypadku okazania niewypełnionej karty gwarancyjnej oraz braku powyższego dokumentu lub jeżeli zawarte

w nim informacje są niepełne lub niezbytne.

































- 2 Ze względu na brak możliwości ponownego wydania karty gwarancyjnej należy ją przechowywać w bezpiecznym miejscu.
 - Zapoznaj się z listą dostępną na stronie internetowej: <http://www.olympus.com>, na której znajdują się informacje na temat międzynarodowej sieci autoryzowanych punktów serwisowych Olympus.

Znaki handlowe

- Microsoft i Windows są zarejestrowanymi znakami handlowymi firmy Microsoft Corporation.
 - Macintosh jest znakiem handlowym Apple Inc.
 - Logo SDXC jest znakiem handlowym SD-3C, LLC.
 - Eye-Fi jest znakiem handlowym Eye-Fi, Inc.
 - FlashAir jest znakiem handlowym firmy Toshiba Corporation.
 - Funkcja korygowania cieni („Shadow Adjustment Technology”) zawiera opatentowane rozwiązanie firmy Apical Limited.
- 
- Technologia przejść w pokazach slajdów została zapewniona przez firmę HI Corporation.
 - Wszystkie inne nazwy produktów wymienione w niniejszej instrukcji są znakami handlowymi i/ lub zarejestrowanymi znakami handlowymi ich właścicieli.
 - Micro Four Thirds i logo Micro Four Thirds są znakami towarowymi firmy OLYMPUS IMAGING Corporation w Japonii, Stanach Zjednoczonych, krajach Unii Europejskiej i innych krajach.
 - Termin „PENPAL” jest używany w odniesieniu do OLYMPUS PENPAL.
 - Aparat wykorzystuje system plików „Design Rule for Camera File System/DCF” (reguła plików dla aparatów cyfrowych), będący standardem utworzonym przez Japan Electronics and Information Technology Industries Association (JEITA) (Japońskie Zrzeszenie Producentów Branży Elektronicznej i Informatycznej).

THIS PRODUCT IS LICENSED UNDER THE AVC PATENT PORTFOLIO LICENSE FOR THE PERSONAL AND NONCOMMERCIAL USE OF A CONSUMER TO (i) ENCODE VIDEO IN COMPLIANCE WITH THE AVC STANDARD (“AVC VIDEO”) AND/OR (ii) DECODE AVC VIDEO THAT WAS ENCODED BY A CONSUMER ENGAGED IN A PERSONAL AND NON-COMMERCIAL ACTIVITY AND/OR WAS OBTAINED FROM A VIDEO PROVIDER LICENSED TO PROVIDE AVC VIDEO. NO LICENSE IS GRANTED OR SHALL BE IMPLIED FOR ANY OTHER USE. ADDITIONAL INFORMATION MAY BE OBTAINED FROM MPEG LA, L.L.C. SEE [HTTP://WWW.MPEGLA.COM](http://www.mpegla.com)

Symbole

 RC Mode.....	113
 (wybór języka).....	71
 Menu Display.....	71, 72
 Set Home.....	73
 Face Priority.....	56, 73
 Lock.....	74
 H fps.....	74
 L fps.....	74
 + IS Off.....	74
 Info Settings.....	75
 Control Settings.....	74
 Close Up Mode.....	75
 Slow Limit.....	77
 X-Sync.....	77
 +WB.....	77
 +WB.....	78
 Warning Level.....	80
 (Tryb podwodny szerokokątny/ makro).....	82
 (Ekran indeksu).....	39
 (Odtwarzanie w zbliżeniu).....	39
 (Tryb sekwencji wideo).....	27
 Mode.....	79
 (Usuwanie pojedynczych zdjęć).....	21
 (Wybór zdjęć).....	21
 (Ochrona obrazów).....	41
 (Pole AF).....	35
 Keep Warm Color.....	78
 (Obrót obrazu).....	67
 Set.....	77
 (Sygnał dźwiękowy).....	75
 (Nagranie dźwiękowe).....	41
 (Regulacja jasności monitora).....	71
 (Pokaz zdjęć).....	42

A

A (Tryb priorytetu przysłony).....	25
Address Book.....	90
AEL/AFL.....	73, 80
AEL Metering.....	76

AF Illuminat.....	73
AF Mode.....	55, 73
Album Mem. Usage.....	91
All WB	78
Anti-Shock [♦]	76
ART (Tryb filtrów artystycznych).....	28
Art Fade.....	88
Art LV Mode.....	75
Aspect.....	51

B

Backlit LCD.....	75
Bracketing.....	62
BULB.....	27
BULB/TIME Focusing.....	73
BULB/TIME Timer.....	76
Button Function.....	73

C



Card Setup.....	59
Color Space.....	78
Connection to Smartphone.....	70
Copy All.....	91
Copyright Settings.....	79

D

Dial Direction.....	74
Dial Function.....	73
Digital Tele-converter.....	66, 82
Displayed Grid.....	75
dpi Settings.....	78
Drukowanie.....	93

E

Edit Filename.....	78
Erase Selected.....	21
EVF Adjust.....	91
EV Step.....	76
Exposure Shift.....	79
Eye-Fi.....	80

F	
File Name	78
Film 	57, 79
Firmware.....	71
Flicker reduction	75
Full-time AF	73
H	
HDMI	74
Histogram Settings	75
I	
i AUTO (tryb iAuto).....	17, 19
Image Aspect.....	51
Image Overlay	69
Image Stabilizer.....	47
ISO	56, 76
ISO-Auto.....	76
ISO-Auto Set	76
ISO Step.....	76
J	
JPEG Edit.....	68
L	
Lens I.S. Priority	74
Level Adjust	80
Live BULB.....	76
Live Guide	31, 82
Live TIME	76
LIVE TIME	27
Live View Boost.....	75
M	
Metering.....	54
MF	81
MF Assist.....	73
Mode Dial Function.....	74
Mode Guide	75
Movie Play.....	40
Movie Tele-converter	88
MTP	98
Multi Echo.....	88
Multiple Exposure 	64
My OLYMPUS PENPAL.....	91

N	
Noise Filter	76
Noise Reduct.....	76
O	
OLYMPUS PENPAL Album	91
OLYMPUS PENPAL Share.....	89, 90
One Shot Echo	88
P	

Pełny panel sterowania LV	85
Picture Copy Size	91
Picture Mode	48, 60
Picture Mode Settings	75
Pixel Count	77
Pixel Mapping	104
Pierścień ostrości	73
Priority Set.....	78
Przechowywanie.....	98
Przycisk INFO.....	23, 32, 38

Q	
Quick Erase.....	78

R	
RAW Data Edit	67
RAW+JPEG Erase	78
Recording Volume	79
Rec View	71
Release Lag-Time	74
Reset Lens	73
Reset/Myset.....	59
Reset Protect.....	69, 91
RIs Priority C.....	74
RIs Priority S.....	74
Rotate.....	41

S

Shading Comp.....	77
Sleep	75
Sterowanie natężeniem błysku 	53

T

(Tryb priorytetu migawki)	26
(Tryb programu).....	24
(Tryb ręczny)	26
Time Lapse Settings.....	65
Touch Screen Settings.....	80

U

USB Mode	75
Ustawienie daty/godziny 	16

V

Video Out.....	74
----------------	----

W

WB.....	50, 77
---------	--------

Z

Zaznaczanie zdjęć do wydruku 	92
--	----

OLYMPUS®

<http://www.olympus.com/>

OLYMPUS EUROPA HOLDING GMBH

Biura: Consumer Product Division
Wendenstrasse 14–18, 20097 Hamburg, Niemcy
Tel. +49 40 – 23 77 3-0; faks. +49 40 – 23 07 61
Dostawy towarów: Modul H, Willi-Bleicher Str. 36, 52353 Düren, Niemcy
Listy: Postfach 10 49 08, 20034 Hamburgas, Vokietija

Europejskie wsparcie techniczne dla klientów:

Zapraszamy do odwiedzenia naszych stron internetowych

<http://www.olympus-europa.com>

lub do kontaktu telefonicznego z BEZPŁATNYM NUMEREM*: **00800-659 678 71**

* Prosimy pamiętać, że niektórzy operatorzy (komórkowych) sieci telefonicznych nie zapewniają dostępu do powyższego numeru lub wymagają wprowadzenia dodatkowego prefiksu przed numerami +800.

Klienci pochodzący z krajów nie wymienionych na liście lub nie mogący uzyskać połączenia z powyższym numerem mogą dzwonić pod następujące numery

NUMERY PŁATNE: **+49 180 5-67 10 83 lub +49 40-237 73 48 99.**

Nasze wsparcie techniczne dla klientów dostępne jest od godziny 9.00 do godziny 18.00 czasu środkowoeuropejskiego (od poniedziałku do piątku).

Įgaliotieji platintojai

Poland: Olympus Polska Sp. z o.o. – biuro

Adres:
Olympus Polska sp. z o.o.
ul. Suwak 3
02-676 Warszawa
Tel.: (22) 366 00 77
Faks: (22) 831 04 53

Naprawa produktów Olympus

Informacje dotyczące obsługi
napraw gwarancyjnych
i pogwarancyjnych Olympus
Polska udziela w dni
powszednie w godzinach 8:30–16:30
Adres:
Olympus Polska Sp. z o.o.
Tel.: (22) 366 00 66
Faks: (22) 831 04 53
E-mail: serwis@olympus.pl
Internet: www.olympus.pl