

PHILIPS

Soundbar

Seria 5000

TAB5108



Instrukcja obsługi

Zarejestruj produkt, aby uzyskać wsparcie:

www.philips.com/support

Spis treści

1 Ważne!	2
Pomoc i wsparcie	2
Ważne wskazówki dotyczące bezpieczeństwa	2
Pielęgnacja urządzenia	3
Ochrona środowiska	4
Zgodność	4
Zawartość opakowania	4

2 Soundbar	5
Urządzenie główne	5
Pilot zdalnego sterowania	5
Złącza	6

3 Podłączanie	7
Gdzie umieścić urządzenie?	7
Łączenie soundbara	7
Podłączanie dźwięku z telewizora i innych urządzeń	8

4 Korzystanie z soundbara	9
Włączanie/wyłączanie zasilania	9
Kontrola głośności	9
Wybór urządzenia źródłowego	10
Ustawienia korektora (EQ)	10
Źródło dźwięku AUX	10
Źródło dźwięku OPTICAL	10
Źródło dźwięku HDMI (ARC)	10
Odtwarzanie dźwięku przez Bluetooth	11
Automatyczny tryb czuwania	11
Włączanie ustawień fabrycznych	11

5 Montaż ścienny	12
-------------------------	-----------

6 Specyfikacja produktu	12
--------------------------------	-----------

7 Rozwiązywanie problemów	13
----------------------------------	-----------

1 Ważne!

Przed użyciem urządzenia należy uważnie przeczytać całą instrukcję obsługi. Gwarancja nie obejmuje szkód powstałych w wyniku nieprzestrzegania wskazówek zawartych w instrukcji obsługi.

Pomoc i wsparcie

Rozszerzone wsparcie dostępne jest pod adresem: www.philips.com/support, gdzie można:

- pobrać instrukcję obsługi i skróconą instrukcję obsługi
- obejrzeć samouczki wideo (dostępne tylko dla wybranych modeli)
- znaleźć odpowiedzi na często zadawane pytania
- zadać nam pytanie w wiadomości e-mail;
- porozmawiać z przedstawicielem naszego działu wsparcia.

Postępując zgodnie z instrukcjami w witrynie, wybrać język, a następnie wprowadzić numer modelu produktu.

Można również skontaktować się z działem obsługi klienta w danym kraju. Przed kontaktem z działem obsługi klienta przygotować numer modelu i numer seryjny produktu. Potrzebne dane można znaleźć z tyłu lub na spodzie urządzenia.

Ważne wskazówki dotyczące bezpieczeństwa

- Przeczytaj tę instrukcję.
- Zachowaj tę instrukcję.
- Przestrzegaj wszystkich ostrzeżeń.
- Postępuj zgodnie z instrukcją.
- Nie używaj tego urządzenia w pobliżu wody.
- Czyść urządzenie, używając suchej szmatki.
- Nie blokuj żadnych otworów wentylacyjnych. Zainstaluj urządzenie zgodnie z instrukcją producenta.
- Nie instaluj urządzenia w pobliżu źródeł ciepła, takich jak grzejniki, nadmuchy gorącego powietrza, piece lub inne urządzenia (w tym wzmocniacze), które wytwarzają ciepło.

- Nie podłączaj niezgodnie z przeznaczeniem wtyczek polaryzowanych i z uziemieniem. Wtyczka polaryzowana posiada dwa wtyki - jeden z nich jest szerszy od drugiego. Wtyczka z uziemieniem posiada dwa wtyki w postaci łopatek oraz trzeci wtyk uziemienia. Szerszy wtyk lub trzeci, uziemiający są zamontowane dla bezpieczeństwa użytkownika. Jeśli dostarczona wtyczka nie pasuje do gniazdka, skontaktuj się z elektrykiem w celu wymiany niepasującego gniazda.
- Przewód zasilający należy umieścić tak, aby nie był narażony na nadeptanie lub przyśnięcie, w szczególności w pobliżu gniazdka, wtyczki lub okolicy wyjścia z urządzenia.
- Stosować wyłącznie przystawki/akcesoria wskazane przez producenta.
- Używaj wyłącznie wózka, stojaka, statywu, wspornika i stołu zalecanych przez producenta lub sprzedawanych z urządzeniem. W przypadku korzystania z wózka zachowaj ostrożność podczas przenoszenia zestawu wózek/urządzenie, aby uniknąć obrażeń.
- Podczas burzy lub w przypadku długiego okresu nieużywania urządzenia odłącz urządzenie od zasilania.
- Wszelkie naprawy zlecać wykwalifikowanemu personelowi. Urządzenie będzie wymagało naprawy, jeżeli: nastąpi uszkodzenie przewodu zasilającego lub wtyczki; urządzenie zostało zalane cieczą lub wpadły do niego ciała obce; urządzenie narażone było na działanie deszczu lub wilgoci; urządzenie nie działa poprawnie lub gdy urządzenie upadło.
- Eksploatacja baterii - UWAGA: Aby uniknąć wycieku elektrolitu z baterii, który może prowadzić do poważnych obrażeń ciała, uszkodzenia mienia lub sprzętu:
 - Umieścić baterie we właściwej orientacji – oznaczenia + oraz – na urządzeniu.
 - Nie mieszać baterii (starych z nowymi lub węglowych z alkalicznymi itp.).
 - Wyjmij baterie, jeśli urządzenie nie będzie używane przez dłuższy czas.
 - Nie wystawiaj baterii na nadmierne ciepło, takie jak światło słoneczne, ogień lub podobne.



- Urządzenie/pilot zdalnego sterowania może zawierać baterię miniaturową, która może zostać połknięta. Zawsze przechowywać baterie w miejscu niedostępnym dla dzieci! Połknięcie baterii przez dziecko może spowodować poważne obrażenia lub śmierć dziecka. W ciągu dwóch godzin od połknięcia może dojść do poważnych oparzeń wewnętrznych.
- W razie podejrzenia połknięcia baterii lub znalezienia się jej w innej wewnętrznej części ciała, bezzwłocznie wezwać pomoc medyczną.
- Podczas wymiany baterii należy przestrzegać zasady przechowywania starych i nowych baterii w miejscu niedostępnym dla dzieci. Po wymianie baterii należy sprawdzić, czy komora baterii jest poprawnie zamknięta.
- Jeżeli zamknięcie komory baterii nie jest możliwe, nie korzystaj z urządzenia. Przechowywać urządzenie w miejscu niedostępnym dla dzieci i skontaktować się z producentem.
- Nie narażaj urządzenia na kontakt z kapiącą czy przyskającą wodą.
- Nie umieszczaj na urządzeniu żadnych źródeł stwarzających zagrożenie (np. przedmiotów wypełnionych cieczami, zapalonych świec).
- Opisywane urządzenie może zawierać ołów i rtęć. Urządzenie należy utylizować zgodnie z lokalnymi, stanowymi i federalnymi przepisami prawnymi. W celu uzyskania informacji na temat utylizacji lub recyklingu skontaktuj się z lokalnymi władzami. Aby uzyskać pomoc dotyczącą opcji recyklingu, odwiedź witrynę www.mygreenelectronics.com, www.eiae.org lub www.recycle.philips.com.
- Jeżeli wtyczka lub złącze urządzenia umożliwia całkowite odcięcie zasilania, należy zapewnić do nich łatwy dostęp.
- Nie umieszczaj urządzenia na meblach, które mogą zostać przewrócone przez dziecko lub osobę dorosłą (np. poprzez opieranie się, wspinanie lub pociągnięcie). Spadające urządzenie może spowodować poważne obrażenia, a nawet śmierć.
- Nie umieszczaj tego urządzenia w zabudowanej instalacji, takiej jak półka na książki lub regał, chyba że zapewniona jest odpowiednia wentylacja. Wokół urządzenia pozostaw co najmniej 20 cm (7,8 cala) wolnej przestrzeni.

Symbol urządzenia Klasy II



Ten symbol wskazuje, że urządzenie posiada układ podwójnej izolacji.

Zapoznać się z poniższymi symbolami dot. bezpieczeństwa

„Symbol błyskawicy” wskazuje nieizolowane materiały w urządzeniu, które mogą skutkować porażeniem prądem. Dla bezpieczeństwa wszystkich domowników nie demontuj osłony produktu.

„Znak wykrzyknika” zwraca uwagę na funkcje, w przypadku których należy uważnie przeczytać załączone informacje, aby uniknąć problemów z obsługą i konserwacją.

OSTRZEŻENIE: W celu ograniczenia ryzyka pożaru lub porażenia prądem nie narażaj tego urządzenia na działanie deszczu ani wilgoci, nie kładź przedmiotów wypełnionych cieczami, np. waz.



UWAGA!



Aby uniknąć porażenia prądem, włóż szeroki wtyk do szerokiego otworu gniazda. Upewnij się, że jest on całkowicie włożony.

Pielęgnacja urządzenia

Urządzenie czyścić wyłącznie szmatką z mikrofibry.

Ochrona środowiska

Utylizacja zużytego urządzenia i baterii



Niniejszy produkt został zaprojektowany i wyprodukowany z użyciem wysokiej jakości materiałów i podzespołów, które można poddać recyklingowi i ponownie wykorzystać.



Symbol ten oznacza, że dany produkt podlega unijnej dyrektywie 2012/19/EU.



Symbol ten oznacza, że urządzenie zawiera baterie objęte unijną dyrektywą 2013/56/EU, których nie można wyrzucać razem ze zwykłymi odpadami z gospodarstwa domowego. Użytkownik winien zapoznać się z obowiązującymi na danym terenie zasadami selektywnej zbiórki odpadów elektrycznych i elektronicznych oraz baterii. Należy przestrzegać obowiązujących zasad i pod żadnym pozorem nie wyrzucać baterii łącznie ze zwykłymi odpadami z gospodarstwa domowego. Poprawna utylizacja zużytego sprzętu i baterii pomaga ograniczyć negatywny wpływ odpadów na środowisko naturalne i zdrowie ludzkie.

Wymywanie wymiennych baterii

Aby wymienić baterie, należy postępować według procedury opisanej w rozdziale na temat umieszczania baterii.

Zgodność

Urządzenie jest zgodne z wymogami dotyczącymi zakłóceń częstotliwości radiowych określonymi przez Unię Europejską.

Firma TP Vision Europe B.V. oświadcza, że niniejszy produkt jest zgodny z podstawowymi wymaganiami dyrektywy 2014/53/EU i innymi obowiązującymi zapisami tej dyrektywy. Deklaracja zgodności jest dostępna pod adresem: www.philips.com/support.

Zawartość opakowania

Sprawdzić i zapoznać się z zawartością opakowania

Soundbar	x1
Pilot zdalnego sterowania	x1
Zasilacz AC (do soundbara)	x1
Zestaw do montażu na ścianie (Wsporniki ścienne x2, śruby x6, kołki x2)	x1
Skrócona instrukcja obsługi/karta gwarancyjna/ulotka dot. bezpieczeństwa	x1
Baterie AAA	x2



2 Soundbar

Gratulujemy zakupu i witamy w Philips! Aby w pełni korzystać ze wsparcia oferowanego przez Philips, należy zarejestrować produkt pod adresem: www.philips.com/support.

Urządzenie główne

W niniejszym rozdziale znajduje się omówienie funkcji urządzenia głównego.

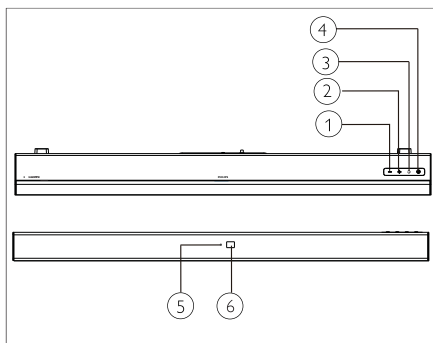

- ① - **(Głośność)**
Zmniejsza poziom głośności.
- ② + **(Głośność)**
Zwiększa poziom głośności.
- ③ **(ŹRÓDŁO)**
Wybór źródła sygnału soundbara.
- ④ **⏻**
Włączenie soundbara lub przełączenie go do trybu czuwania.
- ⑤ **Wielokolorowy wskaźnik LED:**
Źródło zasilania/tryb czuwania
- ⑥ **Czujnik pilota zdalnego sterowania**

Pilot zdalnego sterowania

W poniższym rozdziale znajduje się opis funkcji pilota zdalnego sterowania.

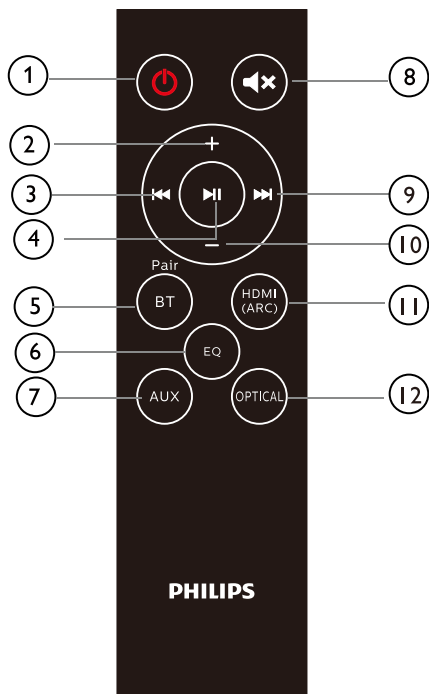

- ① **⏻ (Czuwanie-Właczanie)**
 - Włączenie soundbara lub przełączenie go do trybu czuwania.
- ② **+ (Głośność)**
 - Zwiększa poziom głośności.
- ③ **⏪**
 - Pozwala przejść do poprzedniego utworu w trybie Bluetooth.
- ④ **▶▶**
 - Rozpocznij, wstrzymaj lub wznów odtwarzanie w trybie Bluetooth.
- ⑤ **BT/PAIR (Bluetooth/Parowanie)**
 - Naciśnij, aby włączyć tryb Bluetooth.
 - Naciśnij i przytrzymaj, aby odłączyć bieżące urządzenie Bluetooth i rozpocząć nowe parowanie.
- ⑥ **EQ (Korektor dźwięku)**
 - Pozwala przełączać między 4 trybami EQ: Movie, Music, Stadium i News (Film, Muzyka, Stadion i Wiadomości).
- ⑦ **AUX**
 - Przełącza źródło audio na złącze AUX.
- ⑧ **🔊**
 - Wyciszenie lub przywrócenie dźwięku.
- ⑨ **▶▶|**
 - Pozwala przejść do następnego utworu w trybie Bluetooth.
- ⑩ **- (Głośność)**
 - Zmniejsza poziom głośności.
- ⑪ **HDMI (ARC)**
 - Przełącza źródło audio na złącze HDMI (ARC).
- ⑫ **OPTICAL (Optyczny)**
 - Przełącza źródło audio na złącze optyczne.

Złącza

W niniejszym rozdziale opisujemy złącza soundbara.

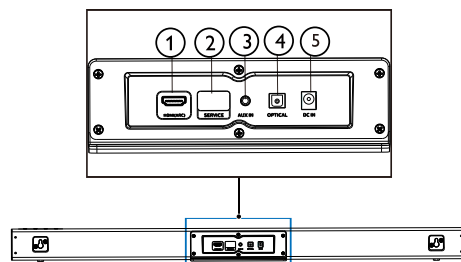

- ① **HDMI (ARC)**
Podłącz do wejścia HDMI w telewizorze.
- ② **SERVICE (Do aktualizacji)**
Służy do aktualizowania oprogramowania.
- ③ **AUX IN (Wejście AUX)**
Wejście sygnału audio, na przykład odtwarzacz MP3 (złącze jack 3,5 mm).
- ④ **OPTICAL (Optyczny)**
Służy do połączenia z optycznym wyjściem dźwięku telewizora lub urządzenia cyfrowego.
- ⑤ **DC IN (Wejście DC)**
Podłącz soundbar do zasilania sieciowego.

3 Podłączanie

W tym rozdziale uzyskasz pomocne informacje na temat podłączania soundbara do telewizora i innych urządzeń.

Informacje na temat podstawowych połączeń soundbara i akcesoriów można znaleźć w Instrukcji Szybki start.

Uwaga

- Oznakowanie identyfikacyjne oraz specyfikację zasilania można znaleźć na tabliczce znamionowej znajdującej się z tyłu lub na spodzie produktu.
- Przed podłączeniem lub odłączeniem jakichkolwiek przewodów należy się upewnić, że wszystkie urządzenia są odłączone od zasilania.

Łączenie soundbara

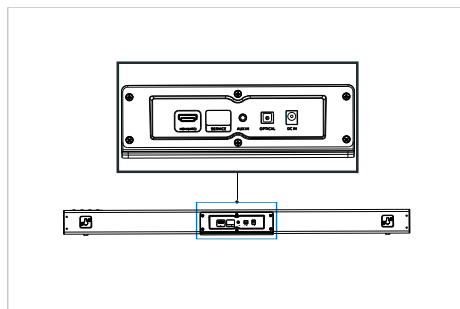

Gdzie umieścić urządzenie?

Umieść soundbar w sposób pokazany poniżej.

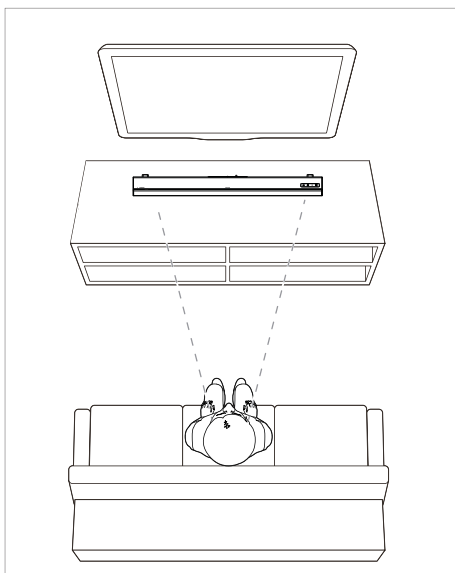

Podłączanie dźwięku z telewizora i innych urządzeń

Opcja 1: Podłącz dźwięk za pomocą cyfrowego kabla optycznego.

Najwyższa jakość dźwięku

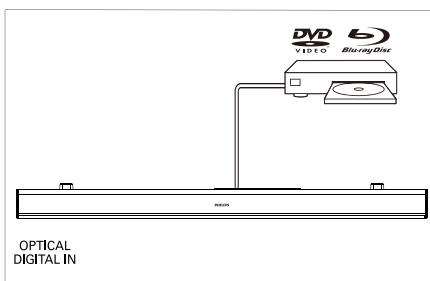
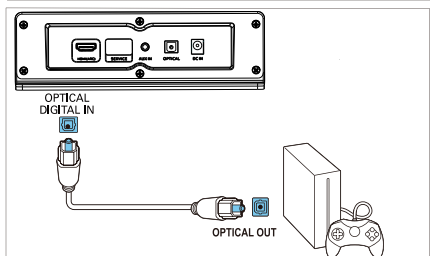
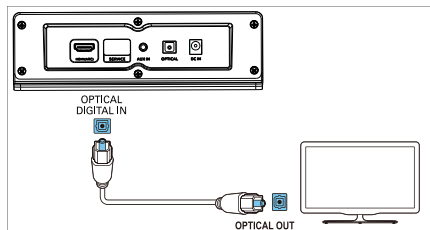

Za pomocą przewodu optycznego połączyć złącze **OPTICAL** soundbara ze złączem **OPTICAL OUT** telewizora lub innego urządzenia.

- Optyczne złącze cyfrowe może być oznaczone jako **SPDIF** lub **SPDIF OUT**.

UWAGA: Wyjście sygnału audio TV należy ustawić na PCM.

Opcja 2: Podłącz dźwięk za pomocą stereofonicznego kabla audio 3,5 mm.

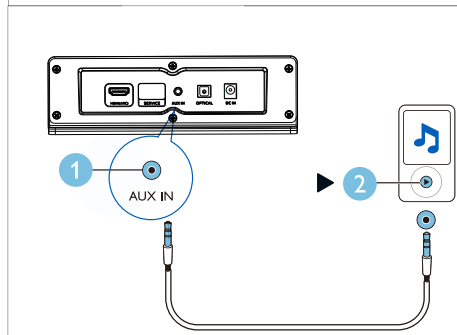
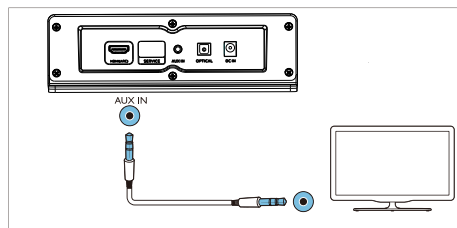

Używając stereofonicznego kabla audio 3,5 mm, podłącz złącze **AUX IN** w soundbarze do złącza **AUX** w telewizorze lub innym urządzeniu.

Opcja 3: Podłączanie do gniazda HDMI (ARC)

Soundbar obsługuje technologię HDMI z funkcją kanału zwrotnego dźwięku (ang. Audio Return Channel, ARC). Jeśli telewizor użytkownika obsługuje funkcję HDMI ARC, można będzie słuchać dźwięku z telewizora za pośrednictwem soundbara z użyciem jednego kabla HDMI.

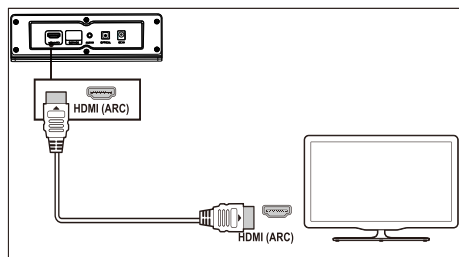

- 1 Za pomocą przewodu HDMI dużej przepustowości połączyć złącze **HDMI (ARC)** soundbara ze złączem **HDMI ARC** telewizora.
 - Złącze **HDMI ARC** odbiornika telewizyjnego może być oznaczone w inny sposób. Więcej informacji można znaleźć w instrukcji obsługi telewizora.

- 2 W telewizorze należy włączyć obsługę HDMI-CEC. Więcej informacji można znaleźć w instrukcji obsługi telewizora.
UWAGA: Wyjście sygnału audio TV należy ustawić na PCM.

4 Korzystanie z soundbara

W poniższym rozdziale opisujemy jak korzystać z soundbara w celu odtwarzania dźwięku z podłączonych urządzeń.

Przygotowanie

- Podłączyć odpowiednie przewody opisane w skróconej instrukcji obsługi lub instrukcji obsługi.
- Przełączyć soundbar na właściwe źródło sygnału z innego urządzenia.

Włączanie/wyłączanie zasilania

Podłącz soundbar do źródła zasilania; zaświeci się czerwony wskaźnik trybu czuwania.

Naciśnij **⏻**, aby włączyć zasilanie soundbara.

Wskaźnik soundbara zaświeci się na biało, a następnie pokaże stan ostatnio wybranego urządzenia źródłowego. Naciśnij ponownie, aby przełączyć soundbar do trybu czuwania.

- Tryb czuwania: Wskaźnik zacznie świecić na czerwono.

Kontrola głośności

Nacisnąć **+/- (Głośność)**, aby zwiększyć lub zmniejszyć poziom głośności.

- Aby wyciszyć dźwięk, naciśnij **⏻** pilocie zdalnego sterowania.
- Aby przywrócić dźwięk, naciśnij ponownie **⏻** lub naciśnij **+/- (Głośność)**.





Stan wskaźnika

- Zmniejszanie/zwiększanie głośności / wyciszenie: Miganie na czerwono
- Maksymalna/minimalna głośność: Świecenie przez trzy sekundy
- Gdy naciśniesz **+** (**Głośność**), aby zwiększyć głośność, wskaźnik soundbara zacznie migać na czerwono, a głośność powróci do normalnego poziomu. Gdy głośność osiągnie maksymalną wartość, wskaźnik soundbara zaświeci się na czerwono przez trzy sekundy.

- Gdy naciśniesz - (**Głośność**), aby zmniejszyć głośność, wskaźnik soundbara zacznie migać na czerwono, a głośność powróci do normalnego poziomu. Gdy głośność osiągnie minimalną wartość, wskaźnik soundbara zaświeci się na czerwono przez trzy sekundy.





Wybór urządzenia źródłowego

Naciskaj  na soundbarze lub odpowiednie przyciski (**BT/PAIR, AUX, HDMI (ARC), OPTICAL**) na pilocie zdalnego sterowania, aby przełączać między różnymi źródłami.

-  AUX IN: Świeci (zielony)
-  Parowanie przez Bluetooth: Miga (niebieski)
-  Połączono przez Bluetooth: Włączony (niebieski)
-  OPTICAL: Włączony (żółty)
-  HDMI (ARC): Świeci na fioletowo

Ustawienia korektora (EQ)

Naciśnij przycisk **EQ** na pilocie, aby wybrać tryb Music, Movie, News lub Stadium.

-  • Music: Wskaźnik soundbara będzie migać na biało przez trzy sekundy.
-  • Movie: Wskaźnik soundbara będzie migać na zielono przez trzy sekundy.
-  • News: Wskaźnik soundbara będzie migać na czerwono przez trzy sekundy.
-  • Stadium: Wskaźnik soundbara będzie migać na cyjan przez trzy sekundy.

Źródło dźwięku AUX

Można odtwarzać muzykę z urządzenia zewnętrznego (smartfona, tabletu itd.), używając 3,5 mm kabla audio.

- 1 Podłącz urządzenie zewnętrzne do soundbara za pomocą stereofonicznego 3,5 mm kabla audio (nieдоступny w zestawie). Sposób podłączenia urządzenia za pomocą złącza AUX, patrz strona 8.

- 2 Naciśnij **AUX** na pilocie zdalnego sterowania.
 -  Wskaźnik soundbara zacznie świecić na zielono.
- 3 Zaczynj odtwarzać muzykę z urządzenia zewnętrznego (patrz instrukcja obsługi urządzenia).

Źródło dźwięku OPTICAL

Można odtwarzać muzykę z telewizora za pomocą kabla optycznego.

- 1 Podłącz telewizor do soundbara za pomocą kabla optycznego (nieдоступny w zestawie). Sposób podłączenia urządzenia za pomocą złącza OPTICAL, patrz strona 8.
- 2 Naciśnij **OPTICAL** na pilocie zdalnego sterowania.
 -  Wskaźnik soundbara zacznie świecić na żółto.

Uwaga: Wyjście sygnału audio TV należy ustawić na PCM.

Źródło dźwięku HDMI (ARC)

Kanał ARC (Audio Return Channel) jest używany do przekazywania sygnału wyjściowego audio z telewizora LCD w celu zapewnienia najwyższej jakości dźwięki synchronicznego.

- 1 Podłącz telewizor do soundbara za pomocą kabla HDMI (nieдоступny w zestawie). Sposób podłączenia urządzenia za pomocą złącza HDMI (ARC), patrz strona 9.
- 2 Naciśnij **HDMI (ARC)** na pilocie zdalnego sterowania.
 -  Wskaźnik soundbara zacznie świecić na fioletowo.

Uwaga: Wyjście sygnału audio telewizora należy ustawić na PCM, włączając także funkcję ARC (patrz instrukcja obsługi telewizora).

Odtwarzanie dźwięku przez Bluetooth

Po połączeniu soundbara z urządzeniem Bluetooth (takim jak iPad, iPhone, iPod touch, telefon Android lub laptop) za pomocą łączności Bluetooth, możliwe jest słuchanie plików dźwiękowych zapisanych w urządzeniu – przez głośniki soundbara.

Co będzie potrzebne?

- Urządzenie z funkcją Bluetooth, które obsługuje profil Bluetooth A2DP i AVRCP oraz wersję Bluetooth 4.2 lub nowszą.
- Maksymalny zasięg współpracy soundbara z urządzeniem Bluetooth wynosi około 4 metrów (13 stóp).



- 1 Naciśnij przycisk **BT/Pair** na pilocie, aby przełączyć soundbar do trybu Bluetooth.
↳ Wskaźnik soundbara będzie migać na niebiesko.
- 2 W urządzeniu Bluetooth należy włączyć Bluetooth, wyszukać i wybrać **Philips TAB5108**, aby nawiązać połączenie (w instrukcji obsługi urządzenia Bluetooth znajdują się informacje na temat włączania funkcji Bluetooth).
↳ W trakcie nawiązywania połączenia wskaźnik soundbara będzie migać na niebiesko.
- 3 Oczekaj, aż wskaźnik soundbara zacznie świecić na niebiesko, a po nawiązaniu połączenia wyemitowany zostanie sygnał dźwiękowy.
Jeśli połączenie nie zostanie nawiązane, wskaźnik będzie nadal migać.
- 4 Wybrać i odtworzyć pliki audio lub muzykę na urządzeniu Bluetooth.
 - Jeśli w trakcie odtwarzania nadejdzie połączenie przychodzące, muzyka zostanie zatrzymana.
 - Jeżeli urządzenie Bluetooth obsługuje profil AVRCP, naciśnięcie na pilocie przycisku **◀◀▶▶** spowoduje pominięcie odtwarzania ścieżki, a naciśnięcie przycisku **▶▶** spowoduje wstrzymanie/wznowienie odtwarzania.

- 5 Aby wyłączyć Bluetooth, przełącz soundbar do innego źródła.
 - Jeśli powrócisz do trybu Bluetooth, to połączenie będzie wciąż aktywne.

Odłącz od bieżącego urządzenia:

- Aby połączyć soundbar z innym urządzeniem Bluetooth, należy przytrzymać przycisk **BT/PAIR** na pilocie, aby odłączyć aktualnie podłączone urządzenie Bluetooth.

Stan wskaźnika

-  Oczekiwanie na połączenie: Miga (niebieski)
-  Połączono: Włączony (niebieski)
-  Odłączono: Miga (niebieski)

Uwaga

- Strumieniowe przesyłanie muzyki może być zakłócone przez przeszkody znajdujące się pomiędzy urządzeniem a soundbarem, takie jak ściany, metalowa obudowa urządzenia lub inne urządzenia znajdujące się w pobliżu, które wykorzystują tę samą częstotliwość.

Automatyczny tryb czuwania

Urządzenie to automatycznie przełączy się do trybu czuwania po 15 minutach nieaktywności przycisków i braku sygnału audio z połączonego urządzenia.

Włączanie ustawień fabrycznych

Można przywrócić domyślnie ustawienia soundbara.

- W trybie AUX naciśnij i przytrzymaj przez pięć sekund przycisk  na pilocie.
↳ Ustawienia fabryczne zostaną przywrócone.

5 Montaż ścienny

Uwaga

- Nieprawidłowy montaż na ścianie może grozić wypadkiem, obrażeniami ciała lub uszkodzeniem urządzenia. W razie wątpliwości należy zwrócić się do punktu obsługi klienta w kraju użytkowania urządzenia.
- Przed przystąpieniem do montażu na ścianie upewnić się, że ściana jest w stanie utrzymać ciężar soundbara.

Długość/średnica wkrętu

W zależności od rodzaju montażu ściennego soundbara, użyj śrub o odpowiedniej długości i średnicy.

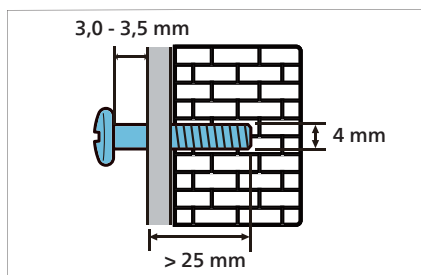

Zobacz ilustracje dotyczące montażu ściennego soundbara w skróconej instrukcji obsługi.

- 1) Wywierć dwa otwory w ścianie.
- 2) Umieścić dyble i wkręty w otworach.
- 3) Zawiesić soundbar na wkrętach montażowych.

6 Specyfikacja produktu

Uwaga

- Specyfikacja i wygląd mogą ulec zmianie bez powiadomienia.

Wzmacniacz

- Całkowita moc wyjściowa RMS: 30 W RMS (+/- 0,5 dB, 10 % THD)
- Częstotliwość: 50 Hz - 15 kHz / ± 3 dB
- Stosunek sygnału do szumu: > 65 dB (CCIR) / (A-ważony)
- Współczynnik zawartości harmonicznych: < 1%
- Czulość wejściowa:
 - LINE IN: 500 mV +/- 50 mV

Bluetooth

- Profile Bluetooth: A2DP, AVRCP
- Wersja Bluetooth: 4.2
- Zakres częstotliwości/moc wyjściowa: 2402 - 2480 MHz / ≤ 20 dBm

Urządzenie główne

Soundbar

- Zasilanie: 100 - 240 V~, 50/60 Hz
- Pobór prądu: 15 V/1,6 A
- Pobór prądu w trybie czuwania: $\leq 0,5$ W
- Rozmiary (szer. x wys. x głęb.): 900 x 65,5 x 91 mm
- Masa: 1,53 kg
- Przetwornik: 2 x pełnozakresowe (52 mm/2", 4 omy)

Baterie pilota zdalnego sterowania

- 2 x AAA-R03-1,5 V

7 Rozwiązywanie problemów



ostrzeżenie

- zagrożenie porażeniem elektrycznym! Pod żadnym pozorem nie zdejmować obudowy urządzenia.

Aby zachować prawa gwarancyjne, nie podejmować samodzielnych prób naprawy urządzenia.

W razie wystąpienia problemów podczas użytkowania urządzenia przed wezwaniem serwisu należy sprawdzić poniższy wykaz rozwiązań.

W razie występowania dalszych problemów, należy poprosić o wsparcie pod adresem: www.philips.com/support.

Urządzenie główne

Przyciski na soundbarze nie będą działać.

- Na kilka minut odłącz soundbar od zasilania, a następnie podłącz ponownie.

Dźwięk

Brak dźwięku w głośniku soundbara.

- Podłączyć przewód dźwiękowy soundbara do telewizora lub innego urządzenia.
- Przywróć ustawienia fabryczne w soundbarze.
- Na pilocie wybrać właściwe wejście dźwięku.
- Upewnić się, że soundbar nie jest wyciszony.

Zniekształcony dźwięk lub pogłos.

- Jeśli przez soundbar odtwarzasz dźwięk z telewizora, upewnij się, że telewizor nie jest wyciszony.

Bluetooth

Urządzenie nie może się połączyć z soundbarem.

- Urządzenie nie obsługuje kompatybilnych profili wymaganych przez soundbar.
- Nie włączono funkcji Bluetooth w urządzeniu. Zobacz instrukcja obsługi urządzenia na temat włączania tej funkcji.
- To urządzenie nie jest podłączone prawidłowo. Podłącz urządzenie bezpośrednio (patrz „Odtwarzanie dźwięku przez Bluetooth” na str. 11).
- Soundbar jest już połączony z innym urządzeniem Bluetooth. Rozłączyć podłączone urządzenie i spróbować ponownie.

Niska jakość dźwięku odtwarzanego z podłączonego urządzenia Bluetooth.

- Słaby odbiór sygnału Bluetooth. Zbliżyć urządzenie do soundbara lub usunąć przeszkody pomiędzy urządzeniem a soundbarem.

Podłączone urządzenie Bluetooth ciągle łączy się i rozłącza.

- Słaby odbiór sygnału Bluetooth. Zbliżyć urządzenie do soundbara lub usunąć przeszkody pomiędzy urządzeniem a soundbarem.
- Wyłączyć funkcję Wi-Fi w urządzeniu Bluetooth, aby uniknąć zakłóceń.
- W przypadku niektórych urządzeń Bluetooth, połączenie Bluetooth można dezaktywować automatycznie, aby oszczędzać energię. Nie wskazuje to na awarię soundbara.



Specyfikacja może ulec zmianie bez powiadomienia. Aktualizacje i najnowsze wersje dokumentacji dostępne są po adresie: www.Philips.com/support. Philips i logo tarczy firmy Philips są zarejestrowanymi znakami handlowymi firmy Koninklijke Philips N.V. wykorzystywanymi w ramach licencji. Urządzenie zostało wyprodukowane i jest sprzedawane przez MMD Hong Kong Holding Limited lub spółki jej podległe, ponadto firma MMD Hong Kong Holding Limited jest gwarantem w odniesieniu do produktu.

