

Canon

Camescope numérique
Manuel d'instruction
 Digital-Video-Camcorder
Bedienungsanleitung
 Videocamera digitale
Manuale di istruzioni

Français
Deutsch
Italiano

MVX35i / MVX30i

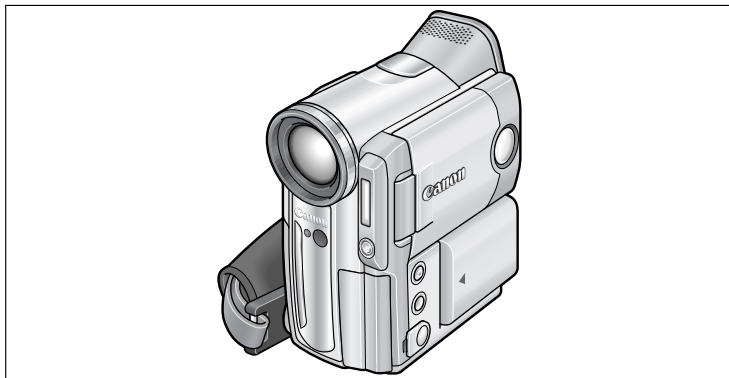

Mini **DV** Digital
Video
Cassette

BUBBLE JET
DIRECT

DIRECT
PRINT

PictBridge

Veillez lire aussi les modes d'emploi suivants.

Bitte lesen Sie auch die folgenden Bedienungsanleitungen.

Vi preghiamo altresì di leggere i manuali di istruzione di seguito elencati.

- Digital Video Software
- DV Network Software

PAL

Wichtige Hinweise zum Gebrauch

WARNUNG:



UM DAS RISIKO VON ELEKTRISCHEN SCHLÄGEN AUSZUSCHLIESSEN, ÖFFNEN SIE DAS CAMCORDER-GEHÄUSE NICHT. INNERHALB DES GERÄTS GIBT ES KEINE VOM BENUTZER ZU REPARIERENDE TEILE. DAFÜR IST AUSSCHLIESSLICH DER QUALIFIZIERTE KUNDENDIENST ZUSTÄNDIG.

WARNUNG:



DAS GERÄT DARF AUS SICHERHEITSGRÜNDEN WEDER REGEN NOCH FEUCHTIGKEIT AUSGESETZT WERDEN.

VORSICHT:

AUS SICHERHEITSGRÜNDEN ZUR VERMEIDUNG VON FEUER, EXPLOSION ODER GERÄTEENTZÜNDUNG UND ZUR VERMEIDUNG VON FUNKTIONSSTÖRUNGEN VERWENDEN SIE BITTE AUSSCHLIESSLICH DAS EMPFOHLENE ZUBEHÖR.

VORSICHT:

ZIEHEN SIE NACH GEBRAUCH STETS DEN NETZSTECKER.

Das Geräteschild mit den Anschlusswerten befindet sich an der Unterseite des CA-570.

- Die technischen Anforderungen der EMV-Richtlinie werden nur bei Gebrauch des DV-Kabels CV-150F/CV-250F erfüllt.

Hinweise für Deutschland

Batterien und Akkumulatoren gehören nicht in den Hausmüll!

Im Interesse des Umweltschutzes sind Sie als Endverbraucher gesetzlich verpflichtet (Batterieverordnung), alte und gebrauchte Batterien und Akkumulatoren zurückzugeben.

Sie können die gebrauchten Batterien an den Sammelstellen der öffentlich-rechtlichen Entsorgungsträger in Ihrer Gemeinde oder überall dort abgeben, wo Batterien der betreffenden Art verkauft werden. Die Batterien werden unentgeltlich für den Verbraucher zurückgenommen.

Benutzung dieser Anleitung

Wir danken Ihnen für den Kauf des Canon MVX35i/MVX30i. Bitte lesen Sie diese Anleitung aufmerksam durch, bevor Sie den Camcorder benutzen, und bewahren Sie sie für spätere Bezugnahme auf.

Stellen Sie die gewünschte Sprache auf dem Display ein, bevor Sie beginnen (📖 76).

In dieser Anleitung verwendete Symbole und Verweise

- ⚠️ : Auf den Camcorderbetrieb bezogene Vorsichtsmaßnahmen.
- 👉 : Zusätzliche Themen, welche die grundlegenden Bedienungsverfahren ergänzen.
- 📖 : Seitennummer.
- Tastenbezeichnungen am Camcorder oder an der Fernbedienung werden mit Großbuchstaben geschrieben.
- [] dienen zur Kennzeichnung von Menüposten, die auf dem Bildschirm angezeigt werden.
- "Bildschirm" bezieht sich auf den LCD-Monitor und den Suchermonitor.
- Bitte beachten Sie, dass sich die Abbildungen hauptsächlich auf den MVX35i beziehen.

Betriebsarten (siehe unten)

Menüposten und seine Standardeinstellung

Zu bedienende Tasten und Schalter

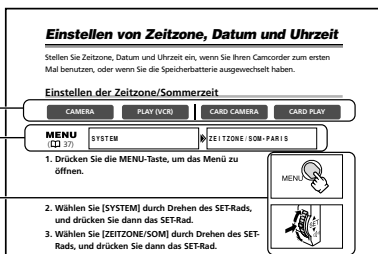

Die Betriebsarten werden durch die Position des POWER-Schalters und des TAPE/CARD-Schalters bestimmt.

Betriebsart	POWER-Schalter	TAPE/CARD-Schalter
CAMERA	CAMERA	📺 (TAPE)
PLAY (VCR)	PLAY (VCR)	📺 (TAPE)
CARD CAMERA	CAMERA	📺 (CARD)
CARD PLAY	PLAY (VCR)	📺 (CARD)

CAMERA : Die Funktion kann in diesem Modus verwendet werden.

CAMERA : Die Funktion kann in diesem Modus nicht verwendet werden.

Warenzeichenangaben

- Canon und Bubble Jet sind eingetragene Warenzeichen von Canon Inc.
- ^{Mini} **IX** ist ein Warenzeichen.
- **SD** ist ein Warenzeichen.
- Windows® ist ein eingetragenes Warenzeichen bzw. eine Handelsmarke der Microsoft Corporation in den Vereinigten Staaten und/oder in anderen Ländern.
- Macintosh und Mac OS sind eingetragene Warenzeichen von Apple Computer, Inc. in den Vereinigten Staaten und in anderen Ländern.
- Die übrigen Namen und Produkte, die oben nicht erwähnt werden, können eingetragene Warenzeichen oder Handelsmarken ihrer jeweiligen Firmen sein.

Inhaltsverzeichnis

Einführung

Wichtige Hinweise zum Gebrauch	2
Benutzung dieser Anleitung.....	3
Überprüfen des mitgelieferten Zubehörs.....	6
Teilebezeichnung	7

Grundlegende Funktionen

Vorbereitungen

Vorbereiten der Stromversorgung.....	11
Einlegen/Herausnehmen einer Kassette	14
Einsetzen der Speicherbatterie	15
Vorbereiten des Camcorders	16
Verwendung der Fernbedienung	17
Einstellen von Zeitzone, Datum und Uhrzeit.....	18

Aufnahme

Aufnahme von Filmen auf ein Band	21
Zoomen	25
Tipps für bessere Videoaufnahmen	27

Wiedergabe

Bandwiedergabe	28
Einstellen der Lautstärke.....	30
Wiedergabe auf einem Fernsehschirm	31

Fortgeschrittene Funktionen

Menüs und Einstellungen	35
-------------------------------	----

Aufnahme

Verwendung der Aufnahmeprogramme	43
Verwendung der Nacht-Modi	46
(MX35) Verwendung der Mini-Videoleuchte	47
Hautton-Funktion	49
Manuelle Belichtungseinstellung.....	50
Manuelle Scharfeinstellung	51
Einstellen des Weißabgleichs	53
Einstellen der Verschlusszeit	55
Verwendung des Selbstauslösers	57
Ändern des Aufnahmemodus (SP/LP)	58
Tonaufnahme	59
Verwendung von Digitaleffekten	62

Wiedergabe

Vergrößern des Bilds	69
Anzeigen des Datencodes.....	70
Szenenende-Suche	72
Zurückkehren zu einer vorher markierten Position	73
Datum-Suchlauf	74

Sonstige Funktionen

Individuelle Einstellung des Camcorders	75
---	----

Einstellen der Sprache	76
Ändern des Fernbedienungsensormodus	77
Sonstige Camcorder-Einstellungen	78

Schneiden

Überspielen auf einen Videorecorder oder ein digitales Videogerät	81
Überspielen von analogen Videogeräten (Videorecorder, Fernsehgerät oder Camcorder)	83
Überspielen von digitalen Videogeräten (DV-Überspielung)	84
Umwandeln von Analogsignalen in Digitalsignale (Analog-Digital-Wandler)	86
Nachvertonung	88
Übertragen von Videoaufnahmen zu einem Computer	91

Verwendung einer Speicherkarte

Einsetzen und Herausnehmen der Speicherkarte	93
Wahl der Bildqualität/Bildgröße	94
Dateinummern	96
Aufzeichnen von Standbildern auf eine Speicherkarte	97
Verwendung des Blitzes	101
Überprüfen eines Standbilds direkt nach der Aufnahme	103
Aufzeichnen von Filmen auf eine Speicherkarte	104
Wählen des Fokussierpunkts	106
Wahl des Auslösemodus	107
Aufzeichnen von Panoramabildern (Stitch-Assistent-Modus)	109
Wiedergabe von einer Speicherkarte	111
Schützen von Bildern	114
Löschen von Bildern	115
Kombinieren von Bildern (Kartenmischen)	116
Formatieren einer Speicherkarte	120
Erzeugen eines Startbilds	121

Direktdruck

Ausdrucken von Standbildern	122
Wählen der Druckeinstellungen	125
Auswählen des Bildausschnitts	130
Drucken mit Druckauftrageinstellungen	131









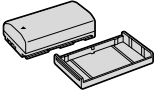

Übertragen von Bildern

Übertragen von Speicherkartenbildern zu einem Computer	133
Direktübertragung Nur Windows-Betriebssystem	135
Auswählen von Bildern für die Übertragung (Übertragungsauftrag)	138

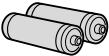
Zusätzliche Informationen

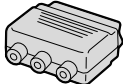
Hinweis zum NETWORK-Modus	139
Bildschirmanzeigen	140
Liste der Meldungen	143
Wartung/Sonstiges	146
Fehlersuche	151
Systemübersicht	155
Sonderzubehör	156
Technische Daten	159
Stichwortverzeichnis	161

Überprüfen des mitgelieferten Zubehörs

<p>Kompaktnetzgerät CA-570 (inkl. Netzkabel)</p> 	<p>Akku NB-2LH</p> 	<p>Lithium-Knopfbatterie CR2025</p> 	<p>MX35i Fernbedienung WL-D84</p> 
<p>MX30i Fernbedienung WL-D83</p> 	<p>Zwei R6-Batterien (AA)</p> 	<p>Objektivdeckel und Objektivdeckelschnur</p> 	<p>Stereo-Videokabel STV-250N</p> 
<p>SCART-Adapter PC-A10*</p> 	<p>USB-Kabel IFC-300PCU</p> 	<p>SD-Speicherkarte SDC-8M (enthält Musterbilder)</p> 	<p>DIGITAL VIDEO SOLUTION DISK For Windows For Macintosh</p> 
<p>MX35i Ringleuchtenadapter</p> 			

* In Ozeanien und China nicht mitgeliefert.

Teilebezeichnung

MXV35i/MXV30i

D

Einführung

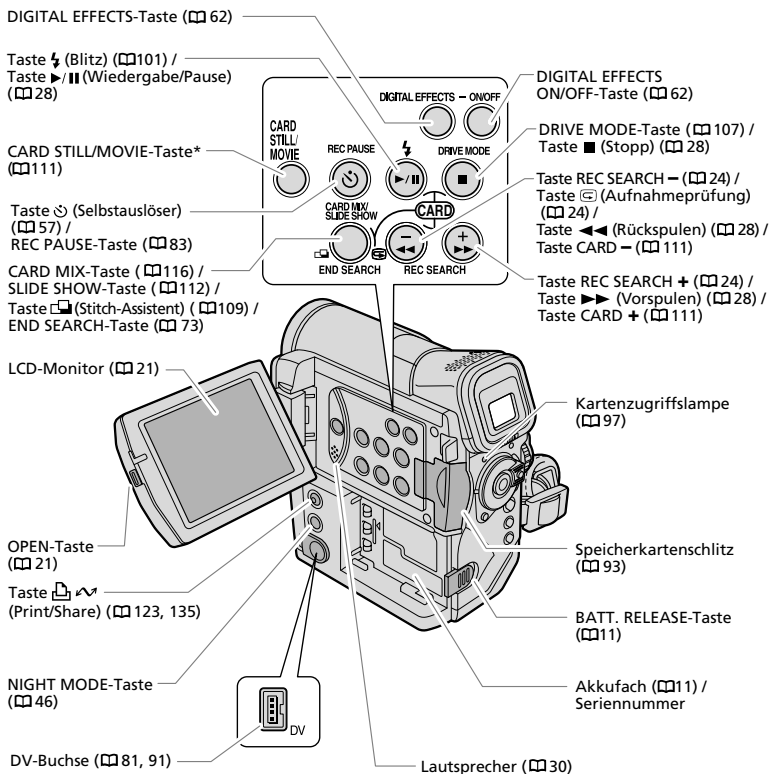

* Nur MXV35i.

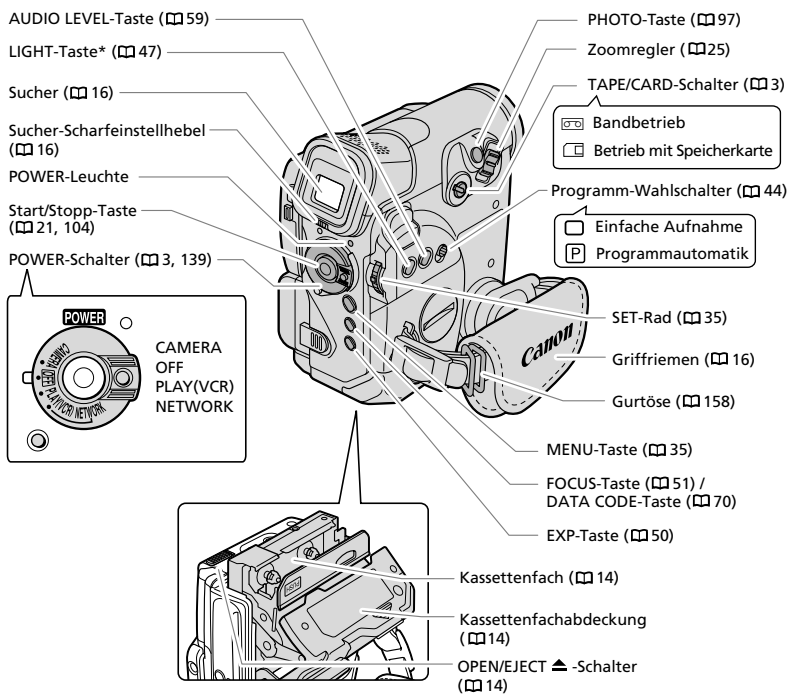

* Nur MVX35i.

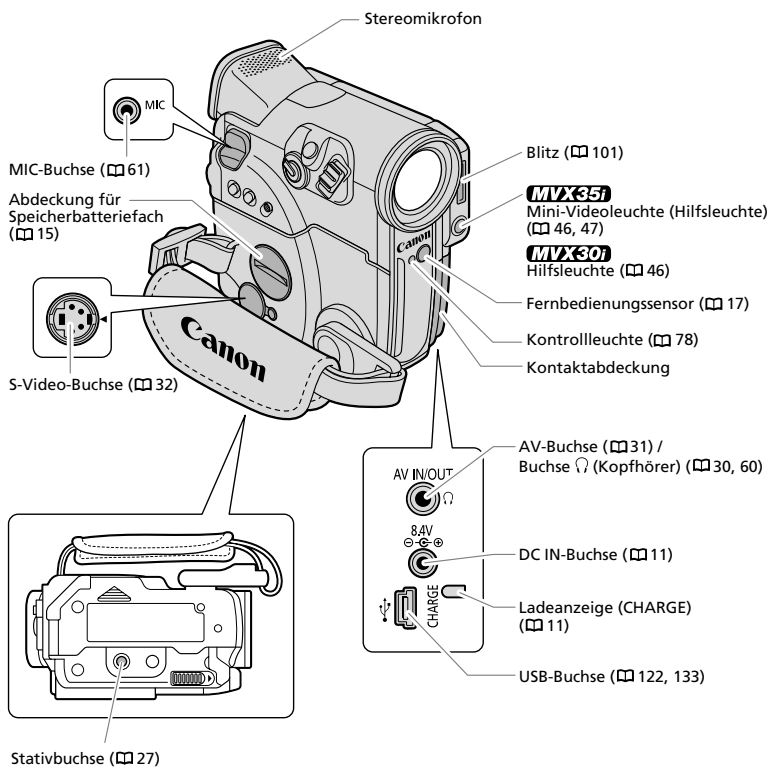

Fernbedienung

Diese Abbildung zeigt die mit dem MVX35i gelieferte Fernbedienung WL-D84. Die mit dem MVX30i gelieferte Fernbedienung WL-D83 ist nicht mit der CARD STILL/MOVIE-Taste ausgestattet.

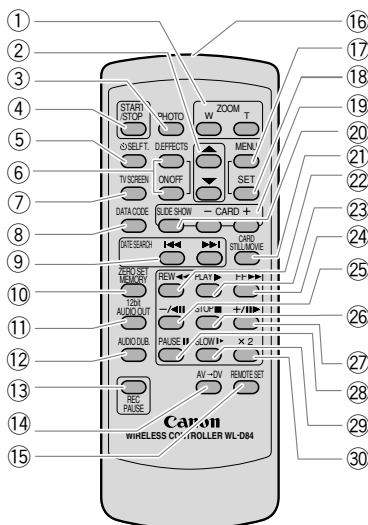

① Zoom-Tasten (☐ 25)	⑬ REC PAUSE-Taste (☐ 83)
② Wahltasten (☐ 35)	⑭ AV → DV-Taste (☐ 87)
③ PHOTO-Taste (☐ 97)	⑮ REMOTE SET-Taste (☐ 77)
④ START/STOP-Taste (☐ 21, 104)	
⑤ ⌚ SELF T.-Taste (☐ 57)	
⑥ D. EFFECTS-Taste, ON/OFF-Taste (☐ 62)	
⑦ TV SCREEN-Taste (☐ 140)	
⑧ DATA CODE-Taste (☐ 70)	
⑨ DATE SEARCH ◀▶-Tasten (☐ 74)	
⑩ ZERO SET MEMORY-Taste (☐ 73)	
⑪ 12bit AUDIO OUT-Taste (☐ 90)	
⑫ AUDIO DUB.-Taste (☐ 88)	
⑯ CARD →/+ -Tasten (☐ 111)	
⑰ MENU-Taste (☐ 35)	
⑱ SLIDE SHOW-Taste (☐ 112)	
⑲ CARD STILL/MOVIE-Taste* (☐ 111)	
⑳ TASTE REW ◀◀ (☐ 28)	
㉑ TASTE PLAY ▶ (☐ 28)	
㉒ TASTE FF ▶▶ (☐ 28)	
㉓ TASTE -/ (☐ 29)	
㉔ TASTE STOP ■ (☐ 28)	
㉕ TASTE +/ ▶ (☐ 29)	
㉖ TASTE STOP ■ (☐ 28)	
㉗ TASTE +/ ▶ (☐ 29)	
㉘ TASTE PAUSE (☐ 29)	
㉙ TASTE SLOW ▶ (☐ 29)	
㉚ x 2-Taste (☐ 29)	
⑰ Sender	

* Nur MVX35i.

Vorbereiten der Stromversorgung

Anbringen des Akkus

1. Drehen Sie den POWER-Schalter auf OFF.
2. Bringen Sie den Akku am Camcorder an.
 - Entfernen Sie die Anschlussabdeckung des Akkus.
 - Schieben Sie den Akku mit leichtem Druck in Pfeilrichtung, bis er einrastet.

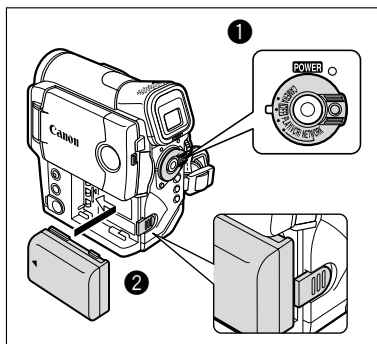

Laden des Akkus

1. Schließen Sie das Netzkabel an das Netzgerät an.
2. Stecken Sie das Netzkabel in eine Netzsteckdose.
3. Schließen Sie das Netzgerät an die DC IN-Buchse des Camcorders an.

Die Ladeanzeige (CHARGE) beginnt zu blinken. Wenn der Ladevorgang beendet ist, leuchtet sie ständig.

4. Trennen Sie das Netzgerät nach Abschluss des Ladevorgangs vom Camcorder. Ziehen Sie das Netzkabel von der Netzsteckdose ab, und trennen Sie es vom Netzgerät.

5. Nehmen Sie den Akku nach dem Gebrauch ab.

Drücken Sie die BATT. RELEASE-Taste, um den Akku abzunehmen.

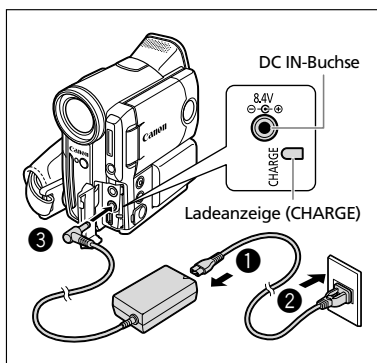

Betrieb des Camcorders mit Netzstrom

1. Drehen Sie den POWER-Schalter auf OFF.
2. Schließen Sie das Netzkabel an das Netzgerät an.
3. Stecken Sie das Netzkabel in eine Netzsteckdose.
4. Schließen Sie das Netzgerät an die DC IN-Buchse des Camcorders an.

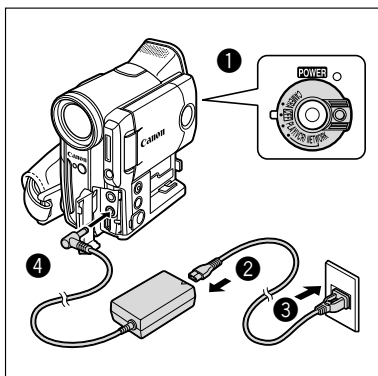

- Schalten Sie den Camcorder aus, bevor Sie das Netzgerät anschließen oder abtrennen.
- Wenn das Netzgerät in der Nähe eines Fernsehgerätes verwendet wird, kann es Bildstörungen verursachen. Vergrößern Sie den Abstand zwischen dem Netzgerät und dem Fernsehgerät oder dem Antennenkabel.
- Schließen Sie keine Produkte, die nicht ausdrücklich empfohlen werden, an die DC IN-Buchse des Camcorders oder das Netzgerät an.
- Das Netzgerät kann während des Betriebs ein Geräusch abgeben. Dies ist keine Funktionsstörung.
- Unterlassen Sie das Abtrennen und Wiederanschließen des Netzkabels, während ein Akku geladen wird. Der Ladevorgang wird möglicherweise gestoppt. Der Akku wird möglicherweise nicht richtig geladen, selbst wenn die Ladeanzeige (CHARGE) ständig leuchtet. Der Ladevorgang des Akkus kann ebenfalls gestört werden, wenn ein Stromausfall während des Ladevorgangs auftritt. Nehmen Sie den Akku ab, und bringen Sie ihn wieder am Camcorder an.



- Wenn das Netzgerät oder der Akku defekt ist, blinkt die Ladeanzeige (CHARGE) schnell (etwa 2 Blinkzeichen/Sekunde), und der Ladevorgang wird abgebrochen.
- Die Ladeanzeige (CHARGE) informiert über den Ablauf des Ladevorgangs.
 - 0-50%: Ein Blinkzeichen pro Sekunde
 - Mehr als 50%: Zwei Blinkzeichen pro Sekunde
 - 100%: Stetiges Leuchten

○ Lade-, Aufnahme- und Wiedergabezeiten

Die nachstehenden Zeiten sind Näherungswerte und hängen von den jeweiligen Bedingungen beim Laden, Aufnehmen oder Wiedergeben ab.

		NB-2LH	NB-2L	BP-2L12	BP-2L14
Ladezeit		160 Min.	135 Min.	235 Min.	285 Min.
Maximale Aufnahmezeit	Sucher	90 Min.	75 Min.	150 Min.	190 Min.
	LCD	75 Min.	60 Min.	120 Min.	155 Min.
Typische Aufnahmezeit*	Sucher	55 Min.	45 Min.	90 Min.	115 Min.
	LCD	45 Min.	35 Min.	70 Min.	90 Min.
Wiedergabezeit		100 Min.	85 Min.	170 Min.	215 Min.

* Ungefähre Aufnahmezeiten bei wiederholten Bedienungsvorgängen, wie Start/Stopp, Zoomen, Ein-/Ausschalten. Die tatsächliche Zeit kann kürzer sein.

- Wir empfehlen, den Akku bei Temperaturen zwischen 10 °C und 30 °C zu laden. Außerhalb des Temperaturbereichs von 0 °C bis 40 °C blinkt die Ladeanzeige (CHARGE) schnell, und der Ladevorgang wird abgebrochen.
- Ein Lithiumionen-Akku kann in jedem Ladezustand aufgeladen werden. Im Gegensatz zu herkömmlichen Akkus muss er nicht völlig leer oder entladen sein, bevor er wieder aufgeladen wird.
- Wir empfehlen daher, stets genügend Akkus für das 2- bis 3-fache der geplanten Aufnahmezeit mitzunehmen.
- Um den Akku zu schonen, sollten Sie den Camcorder ausschalten, anstatt ihn im Aufnahmepausemodus zu belassen.

Einlegen/Herausnehmen einer Kassette

Verwenden Sie nur Videokassetten mit dem Zeichen ^{Mini} DV.

1. Verschieben Sie den OPEN/EJECT-Schalter, um die Kassettenfachabdeckung zu öffnen.

Das Kassettenfach öffnet sich automatisch.

2. Legen Sie die Kassette ein bzw. nehmen Sie sie heraus.

- Legen Sie die Kassette so ein, dass das Fenster zum Griffriemen weist.
- Zum Herausnehmen ziehen Sie die Kassette gerade aus dem Fach.

3. Drücken Sie auf die Markierung **PUSH am Kassettenfach, bis es einrastet.**

4. Warten Sie, bis das Kassettenfach automatisch einfährt, bevor Sie die Kassettenfachabdeckung schließen.

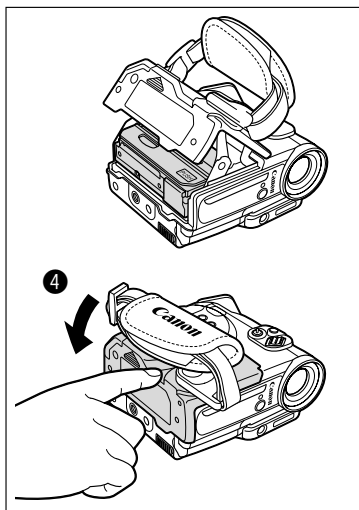
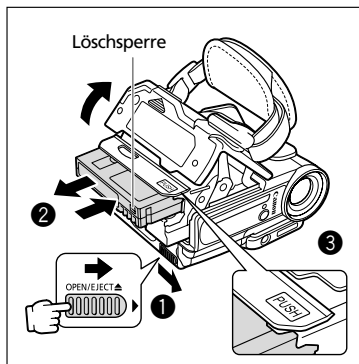

- Unterlassen Sie jede Behinderung des automatischen Öffnungs- und Schließvorgangs des Kassettenfachs, und versuchen Sie nicht, die Abdeckung vor dem vollständigen Einfahren des Kassettenfachs zu schließen.
- Achten Sie darauf, dass Sie sich nicht die Finger in der Kassettenfachabdeckung klemmen.



Wenn der Camcorder an eine Stromquelle angeschlossen ist, können Kassetten auch in der Stellung OFF des POWER-Schalters eingelegt oder herausgenommen werden.

Einsetzen der Speicherbatterie

Die Speicherbatterie (Lithium-Knopfbatterie CR2025) verhindert, dass die im Camcorder gespeicherten Daten (Datum, Uhrzeit (🕒 18) und andere Camcorder-Einstellungen) verloren gehen, wenn die Stromquelle abgetrennt wird. Schließen Sie beim Auswechseln der Speicherschutzatterie eine Stromquelle an den Camcorder an, damit die Einstellungen erhalten bleiben.

1. Öffnen Sie die Speicherschutz-batteriefachabdeckung.

Schrauben Sie den Deckel durch Linksdrehen ab (z.B. mit einer Münze).

2. Legen Sie die Speicherbatterie so ein, dass die Seite + nach außen weist.

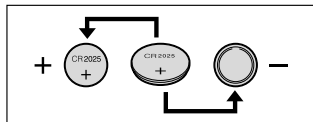

3. Schließen Sie die Abdeckung.

Richten Sie die Markierung am Deckel auf die untere Markierung am Camcorder aus, und drehen Sie den Deckel nach rechts, bis er einrastet.

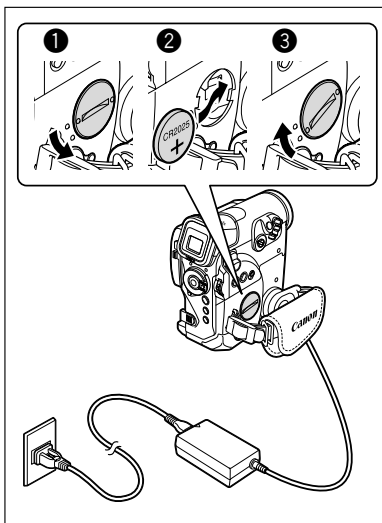

D

Grundlegende Funktionen -
Vorbereitungen

WARNUNG!

- Die in diesem Gerät verwendete Batterie kann bei falscher Behandlung einen Brand oder eine chemische Verätzung verursachen. Unterlassen Sie Aufladen, Zerlegen, Erwärmen über 100 °C oder Verbrennen der Batterie.
- Ersetzen Sie die Batterie durch eine neue des Typs CR2025 von Panasonic, Hitachi Maxell, Sony, oder Sanyo, oder mit einer Duracell2025. Bei Verwendung anderer Batterien kann Brand- oder Explosionsgefahr bestehen.
- Bringen Sie die verbrauchte Batterie zur sicheren Entsorgung zum Händler.



- Halten Sie die Batterie nicht mit einer Pinzette oder anderen Metallwerkzeugen, weil dies einen Kurzschluss verursacht.
- Wischen Sie die Batterie mit einem sauberen, trockenen Tuch ab, um einwandfreien Kontakt zu gewährleisten.
- Bewahren Sie die Batterie für Kinder unzugänglich auf. Falls sie verschluckt wird, suchen Sie sofort einen Arzt auf. Falls das Batteriegehäuse undicht wird, kann die Batterieflüssigkeit den Magen- und Darmtrakt angreifen.
- Unterlassen Sie das Zerlegen, Erwärmen oder Eintauchen der Batterie in Wasser, um Explosionsgefahr zu vermeiden.



Die Speicherbatterie hat eine Lebensdauer von etwa einem Jahr. "🔴" blinkt rot, um Sie darauf aufmerksam zu machen, dass die Batterie ausgewechselt werden muss.

Vorbereiten des Camcorders

Einstellen des Suchers (Dioptrien-Einstellung)

1. Schalten Sie den Camcorder ein, und halten Sie den LCD-Monitor geschlossen.
2. Nehmen Sie eine Einstellung mit dem Sucher-Scharfeinstellhebel vor.

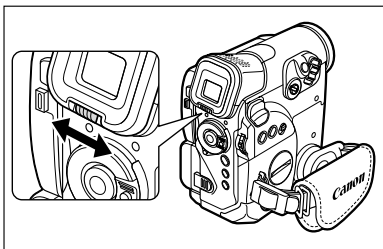

Anbringen des Objektivdeckels

1. Befestigen Sie die Schnur am Objektivdeckel.
2. Führen Sie den Griffriemen durch die Schlaufe der Schnur.

Drücken Sie die Tasten am Objektivdeckel zum Anbringen/Abnehmen hinein. Stecken Sie den Objektivdeckel während der Aufnahme auf den Griffriemen, und setzen Sie ihn nach der Aufnahme wieder auf das Objektiv.

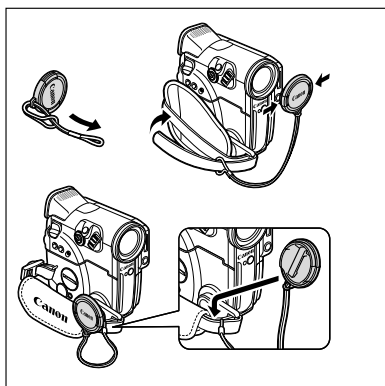

Einstellen des Griffriemens

Halten Sie den Camcorder mit der rechten Hand, und stellen Sie den Riemen mit der linken Hand ein.

- Der Griffriemen kann für bequemes Halten gedreht werden.
- Stellen Sie den Griffriemen so ein, dass Sie den Zoomhebel mit dem Zeigefinger, und die Start/Stop-Taste mit dem Daumen erreichen können.

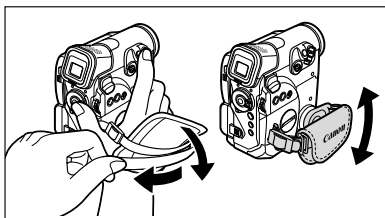

Verwendung der Fernbedienung

Richten Sie die Fernbedienung auf den Fernbedienungssensor, wenn Sie die Tasten drücken.

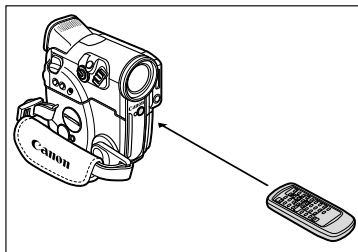

Einlegen der Batterien

Die Fernbedienung arbeitet mit zwei R6-Batterien(AA).

1. Öffnen Sie den Batteriefachdeckel.
2. Legen Sie die Batterien entsprechend den Markierungen + und – ein.
3. Schließen Sie den Batteriefachdeckel.

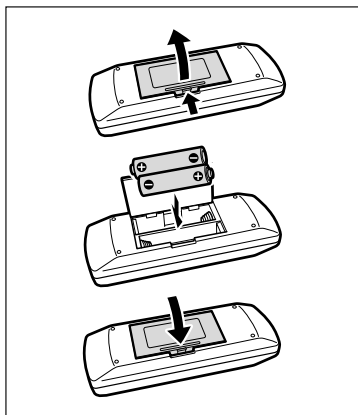

- Der Camcorder und die Fernbedienungen verfügen über zwei Fernbedienungsmodi (☐ 77). Funktioniert die Fernbedienung nicht, überprüfen Sie, ob Camcorder und Fernbedienung auf denselben Modus eingestellt sind.
- Wechseln Sie die Batterien, wenn der Camcorder mit der Fernbedienung überhaupt nicht mehr oder nur noch auf kurze Distanz bedient werden kann. Bei einem Batteriewechsel sollten beide Batterien gleichzeitig ausgetauscht werden.
- Die Fernbedienung funktioniert eventuell nicht richtig, wenn der Fernbedienungssensor einer starken Lichtquelle oder direktem Sonnenlicht ausgesetzt ist.

Einstellen von Zeitzone, Datum und Uhrzeit

Stellen Sie Zeitzone, Datum und Uhrzeit ein, wenn Sie Ihren Camcorder zum ersten Mal benutzen, oder wenn Sie die Speicherbatterie ausgewechselt haben.

Einstellen der Zeitzone/Sommerzeit

CAMERA

PLAY (VCR)

CARD CAMERA

CARD PLAY

MENU

( 35)

SYSTEM

ZEITZONE / SOM • PARIS

1. Drücken Sie die **MENU**-Taste, um das Menü zu öffnen.

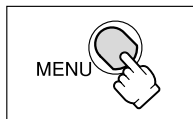

2. Wählen Sie **[SYSTEM]** durch Drehen des **SET**-Rads, und drücken Sie dann das **SET**-Rad.

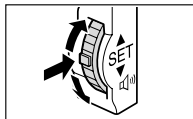

3. Wählen Sie **[ZEITZONE/SOM]** durch Drehen des **SET**-Rads, und drücken Sie dann das **SET**-Rad.

Die Zeitzoneneinstellung erscheint (siehe die Tabelle auf der nächsten Seite). Die Standardeinstellung ist Paris.

4. Drehen Sie das **SET**-Rad zur Wahl der Einstellungsoption, die Ihrer Zeitzone entspricht, und drücken Sie dann das **SET**-Rad.

Wenn gegenwärtig Sommerzeit gilt, wählen Sie die Zeitzone-Einstellung mit dem nachgestellten Symbol .

Einstellen von Datum und Uhrzeit

CAMERA

PLAY (VCR)

CARD CAMERA

CARD PLAY

MENU

( 35)

SYSTEM

DAT / ZEIT-SET • 1. JAN. 2004
12:00 PM

5. Wählen Sie **[DAT/ZEIT-SET]** durch Drehen des **SET**-Rads, und drücken Sie dann das **SET**-Rad.

Die Jahresziffern beginnen zu blinken.

6. Wählen Sie das Jahr durch Drehen des **SET**-Rads, und drücken Sie dann das **SET**-Rad.

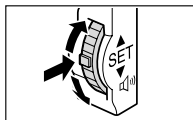

- Der nächste Teil der Anzeige beginnt zu blinken.
- Stellen Sie Monat, Tag, Stunden und Minuten auf die gleiche Weise ein.

7. Drücken Sie die MENU-Taste, um das Menü zu schließen und die Uhr zu starten.

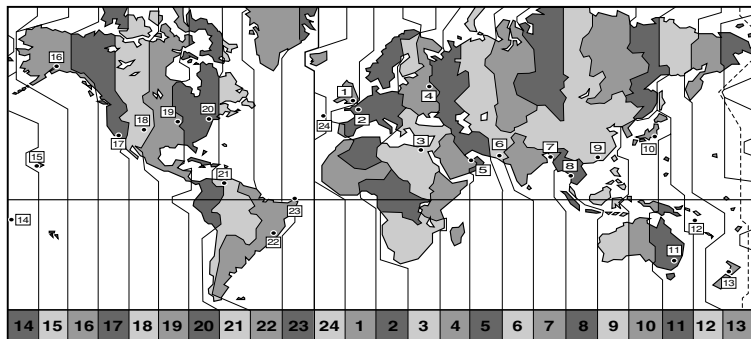
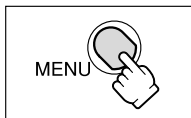

Nr.	Zeitzone	Nr.	Zeitzone
1	LONDON	13	WELLINGT. (Wellington)
2	PARIS	14	SAMOA
3	KAIRO	15	HONOLULU
4	MOSKAU	16	ANCHORAGE
5	DUBAI	17	L.ANGELES (Los Angeles)
6	KARACHI	18	DENVER
7	DACCA	19	CHICAGO
8	BANGKOK	20	NEW YORK
9	HONG KONG	21	CARACAS
10	TOKYO	22	RIO D JAN (Rio de Janeiro)
11	SYDNEY	23	FERNANDO. (Fernando de Noronha)
12	SALOMONEN	24	AZOREN



Nachdem Sie Ihre Zeitzone, das Datum und die Uhrzeit eingestellt haben, müssen Sie die Uhr nicht jedes Mal neu stellen, wenn Sie in eine andere Zeitzone reisen. Stellen Sie einfach die Zeitzone Ihres Zielortes ein; der Camcorder passt dann die Uhreinstellung automatisch an.

Anzeigen von Datum und Uhrzeit während der Aufnahme

Sie können das Datum und die Uhrzeit in der unteren linken Ecke des Bildschirms anzeigen.

CAMERA

PLAY (VCR)

CARD CAMERA

CARD PLAY

MENU

( 35)

DISPLAY-EINRICHTUNG/ 

▶ DATUM-ZEIT...AUS

1. Drücken Sie die **MENU**-Taste, um das Menü zu öffnen.

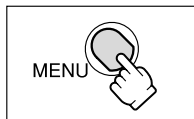

2. Wählen Sie [DISPLAY-EINRICHTUNG/ ] durch Drehen des SET-Rads, und drücken Sie dann das SET-Rad.

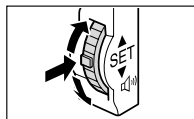

3. Wählen Sie [DATUM-ZEIT] durch Drehen des SET-Rads, und drücken Sie dann das SET-Rad.

4. Drehen Sie das SET-Rad zur Wahl von [AN].

5. Drücken Sie die **MENU**-Taste, um das Menü zu schließen.

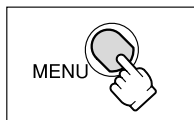

Aufnahme von Filmen auf ein Band

D

Grundlegende Funktionen -
Aufnahme

Vor Aufnahmebeginn

Machen Sie zuerst eine Probeaufnahme, um zu prüfen, ob der Camcorder einwandfrei funktioniert. Bevor Sie wichtige Aufnahmen machen, sollten Sie die Videoköpfe reinigen (☞ 147).

Aufnahme

1. Nehmen Sie den Objektivdeckel ab.
2. Stellen Sie den Camcorder auf den CAMERA-Modus ein.

Stellen Sie den POWER-Schalter auf CAMERA und den TAPE/CARD-Schalter auf .

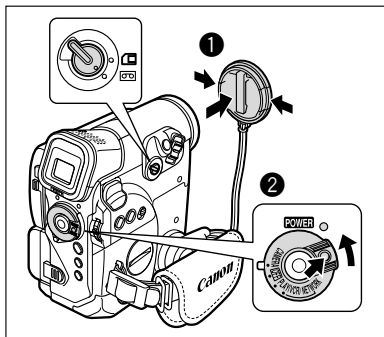

3. Drücken Sie die OPEN-Taste am LCD-Monitor, um den LCD-Monitor zu öffnen.
4. Drücken Sie die Start/Stopp-Taste, um die Aufnahme zu starten.

Drücken Sie die Start/Stopp-Taste erneut, um die Aufnahme zu unterbrechen.

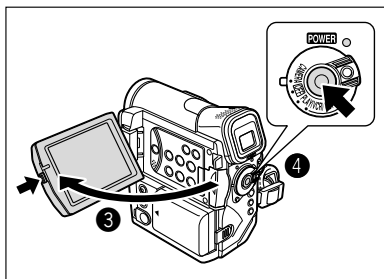

Nach Abschluss der Aufnahme

1. Drehen Sie den POWER-Schalter auf OFF.
2. Schließen Sie den LCD-Monitor.
3. Setzen Sie den Objektivdeckel wieder auf.
4. Nehmen Sie die Kassette heraus.
5. Trennen Sie die Stromquelle ab.

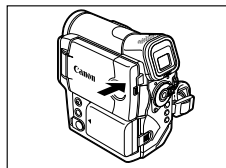

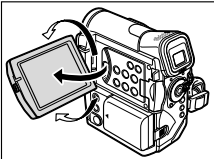

- Warten Sie, bis das Bandzählwerk vollkommen anhält, bevor Sie mit der Aufnahme beginnen.
- Wenn Sie die Kassette nicht herausnehmen, können Sie die nächste Szene nahtlos (ohne Rauschen oder Lücken zwischen den Aufnahmen) an die vorausgehende anfügen, selbst wenn Sie den Camcorder zwischenzeitlich ausschalten.
- Bei hellem Umlicht kann der LCD-Monitor schlecht ablesbar sein. Verwenden Sie in solchen Fällen den Sucher.

-  Der LCD-Monitor ist drehbar. Klappen Sie den LCD-Monitor unbedingt auf die 90°-Stellung auf, bevor Sie ihn drehen.

- Bei der Aufnahme in der Nähe lauter Schallquellen (z.B. Feuerwerk, Trommeln oder Konzerte), besteht die Gefahr, dass der Ton verzerrt oder nicht mit dem tatsächlichen Schallpegel aufgezeichnet wird. Dies ist keine Fehlfunktion. Der Tonaufnahmepiegel kann auch manuell eingestellt werden (☞ 59).
- **Wenn der Camcorder im Aufnahmepausemodus belassen wird, schaltet er sich nach 5 Minuten automatisch aus, um Band und Videoköpfe zu schonen. "⚠ ABSCHALTAUTOMATIK" erscheint 20 Sekunden lang vor dem Ausschalten. Um die Aufnahme fortzusetzen, drehen Sie den POWER-Schalter auf OFF und dann auf CAMERA zurück.**
- **Hinweis zu LCD-Bildschirm und Sucher: Die Bildschirme sind mit äußerst präzisen Fertigungstechniken hergestellt, und 99,99 % der Pixel funktionieren einwandfrei. Weniger als 0,01 % der Pixel können gelegentlich ausfallen oder als schwarze oder grüne Punkte erscheinen. Dies hat keinen Einfluss auf die Aufnahmen und stellt keine Funktionsstörung dar.**

Wenn die aufgenommenen Personen das Bild mitverfolgen möchten

Sie können den LCD-Monitor so drehen, dass der Bildschirm nach vorne weist. Der Sucher schaltet sich ein, so dass Sie ihn benutzen können, während die Personen vor dem Camcorder das Bild auf dem LCD-Bildschirm mitverfolgen können.

Das Bild erscheint spiegelverkehrt (LCD-SPIEGEL AN). Sie können jedoch festlegen, dass das Monitorbild dem aufgezeichneten Bild entspricht (LCD-SPIEGEL AUS).

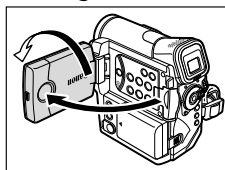

CAMERA

PLAY (VCR)

CARD CAMERA

CARD PLAY

MENU

(☞ 35)

DISPLAY-EINRICHTUNG /

▶ LCD-SPIEGEL • AN

1. Drücken Sie die MENU-Taste, um das Menü zu öffnen.

MENU 

2. Wählen Sie [DISPLAY-EINRICHTUNG/] durch Drehen des SET-Rads, und drücken Sie dann das SET-Rad.
3. Wählen Sie [LCD-SPIEGEL] durch Drehen des SET-Rads, und drücken Sie dann das SET-Rad.
4. Drehen Sie das SET-Rad zur Wahl von [AUS].
5. Drücken Sie die MENU-Taste, um das Menü zu schließen.

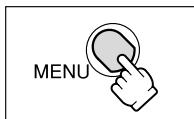
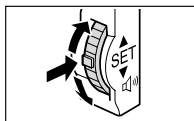

Wenn [LCD-SPIEGEL] auf [AN] gesetzt wird, erscheinen nur Anzeigen für Bandbetrieb bzw. Kartenbetrieb und Selbstauslöser auf dem LCD-Monitor (auf dem Suchermonitor erscheinen alle Anzeigen).

Bildschirmanzeigen während der Aufnahme



① Timecode

Zeigt die Aufnahmezeit in Stunden, Minuten und Sekunden an.

② Bandrestzeit

Zeigt die noch verbleibende Zeit auf dem Band in Minuten an. Während der Aufnahme bewegt sich das Symbol "60min.". "END" blinkt, wenn das Bandende erreicht ist.

- Wenn die Restzeit weniger als 15 Sekunden beträgt, wird die Bandrestzeit möglicherweise nicht angezeigt.
- Je nach der Art des Bands ist die Anzeige möglicherweise nicht korrekt.

③ Akkurestladung

Das Batteriesymbol zeigt den Ladezustand des Akkus an.



- " " beginnt in Rot zu blinken, wenn der Akku leer ist.
- Wenn Sie einen leeren Akku anschließen, kann sich der Camcorder ausschalten, ohne " " anzuzeigen.
- Je nach den Benutzungsbedingungen von Akku und Camcorder wird die tatsächliche Akkuladung möglicherweise nicht genau angezeigt.

④ Wenn " " blinkt

" " blinkt rot, wenn die Lithium-Knopfbatterie nicht installiert ist, oder wenn sie erschöpft ist.

⑤ Aufnahmezähler

Der Camcorder zählt von 1 bis 10 Sekunden, wenn Sie die Aufnahme starten. Dies ist nützlich, um zu vermeiden, dass die Szenen zu kurz werden.

Aufnahmeprüfung und Suchlauf während der Aufnahme

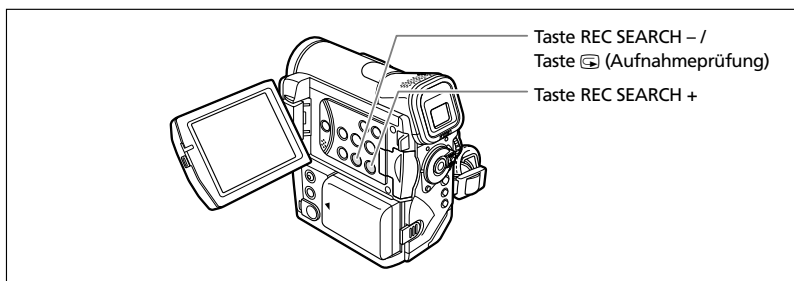

Aufnahmeprüfung

CAMERA

PLAY (VCR)

CARD CAMERA

CARD PLAY

Im Aufnahmepausemodus können Sie mit dieser Funktion die letzten paar Sekunden Ihrer Aufnahme wiedergeben, um die soeben aufgenommene Szene zu überprüfen.

Tippen Sie die Taste (Aufnahmeprüfung) kurz an.

Der Camcorder spult das Band zurück, gibt die letzten paar Sekunden wieder, und schaltet dann wieder auf den Aufnahmepausemodus.

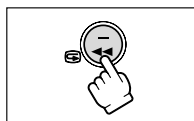

Aufnahmesuchlauf

CAMERA

PLAY (VCR)

CARD CAMERA

CARD PLAY

Im Aufnahmepausemodus können Sie mit dieser Funktion das Band wiedergeben (vorwärts oder rückwärts), um den Punkt aufzusuchen, an dem Sie die Aufnahme starten wollen.

Halten Sie die Taste REC SEARCH + (vorwärts) oder - (rückwärts) gedrückt.

- Lassen Sie die Taste an dem Punkt los, an dem Sie die Aufnahme starten wollen.
- Der Camcorder schaltet auf den Aufnahmepausemodus zurück.

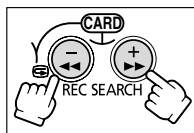

Zoomen

Der Camcorder schaltet automatisch zwischen dem optischen und digitalen Zoombereich um. Im digitalen Zoombereich ist die Bildauflösung etwas schlechter.

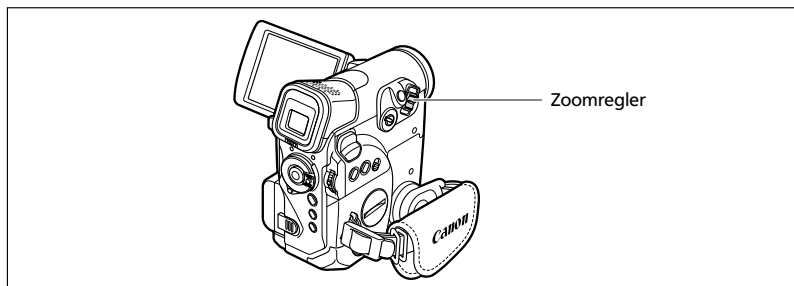
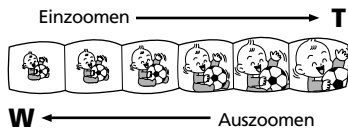

10fach optisches Zoom

CAMERA

PLAY (VCR)

CARD CAMERA

CARD PLAY

Drücken Sie den Zoomregler in Richtung **W**, um auszoomen (Weitwinkel). Drücken Sie den Zoomregler in Richtung **T**, um einzuzoomen (Tele).

Drücken Sie den Zoomregler leicht, um langsam zu zoomen.

Drücken Sie den Zoomregler stärker, um schneller zu zoomen.

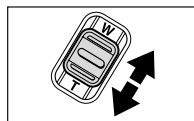

Sie können auch die Tasten **T** und **W** an der Fernbedienung verwenden. In diesem Fall kann die Zoomgeschwindigkeit allerdings nicht beeinflusst werden.

40fach/200fach Digitalzoom (Karte: 40fach)

CAMERA

PLAY (VCR)

CARD CAMERA

CARD PLAY

MENU

( 35)

KAMERA - EINRICHTUNG

DIGITALZOOM • 40X

1. Drücken Sie die MENU-Taste, um das Menü zu öffnen.

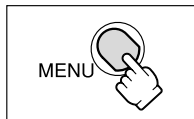

2. Wählen Sie [KAMERA-EINRICHTUNG] durch Drehen des SET-Rads, und drücken Sie dann das SET-Rad.

3. Wählen Sie [DIGITALZOOM] durch Drehen des SET-Rads, und drücken Sie dann das SET-Rad.

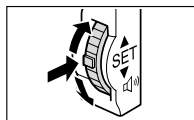

4. Drehen Sie das SET-Rad zur Wahl einer Einstellungsoption.

5. Drücken Sie die MENU-Taste, um das Menü zu schließen.

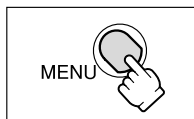

- Der Digitalzoom kann nicht in einem der Nacht-Modi verwendet werden.
- Digitalzoom kann im Stitch-Assistent-Modus oder bei Wahl der Mehrbildanzeige nicht verwendet werden.
- Eine Zoomanzeige erscheint 4 Sekunden lang. Bei Einstellung des Digitalzooms auf 40x wechselt die Farbe auf Hellblau, und bei Einstellung auf 200x auf Dunkelblau.
- Halten Sie mindestens 1 m Abstand zum Motiv. In der Weitwinkelstellung können aber auch auf Motive in nur 1 cm Abstand scharfgestellt werden.

Tipps für bessere Videoaufnahmen

Halten des Camcorders

Halten Sie den Camcorder zur optimalen Stabilisierung mit der rechten Hand, während Sie Ihren rechten Ellbogen am Körper abstützen. Nötigenfalls können Sie den Camcorder zusätzlich mit der linken Hand abstützen. Achten Sie darauf, dass Sie nicht das Mikrofon oder das Objektiv mit den Fingern berühren.



Für bessere Stabilität

Lehnen Sie sich gegen eine Wand

Stellen Sie den Camcorder auf einen Tisch



Stützen Sie sich auf die Ellbogen

Stützen Sie sich auf ein Knie

Verwenden Sie ein Stativ



Beleuchtung

Achten Sie bei Aufnahmen im Freien darauf, dass Sie die Sonne im Rücken haben.

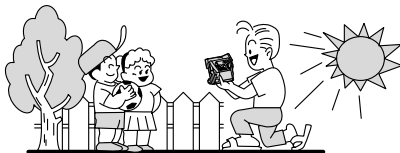

- Lassen Sie den Sucher bei Verwendung eines Stativs nicht direktem Sonnenlicht ausgesetzt, weil sonst die Innenteile schmelzen können (aufgrund der Lichtbündelung durch die Linse).

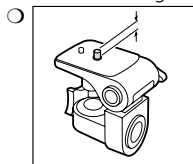

- Verwenden Sie keine Stative, deren Befestigungsschraube länger als 5,5 mm ist, weil sonst der Camcorder beschädigt werden kann.

Bandwiedergabe

Falls das Wiedergabebild verrauscht oder verzerrt ist, reinigen Sie die Videoköpfe mit einer Canon Kopfreinigungskassette oder einer im Handel erhältlichen Digital-Videokopfreinigungskassette (📖 147).

1. Stellen Sie den Camcorder auf den **PLAY (VCR)-Modus** ein.

Stellen Sie den POWER-Schalter auf PLAY (VCR) und den TAPE/CARD-Schalter auf .

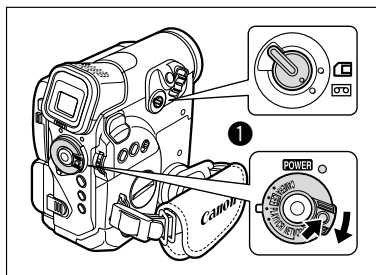

2. Öffnen Sie den LCD-Monitor.

Sie können den LCD-Monitor auch mit nach außen weisendem Bildschirm schließen.

3. Drücken Sie die Taste , um das Band zurückzuspulen.

4. Drücken Sie die Taste , um die Wiedergabe zu starten.

5. Drücken Sie die Taste zum Stoppen der Wiedergabe.

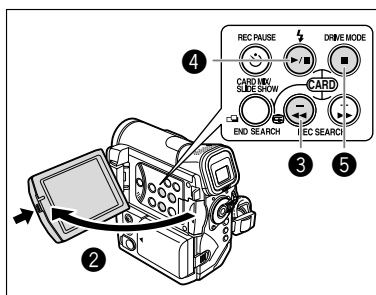

- Um den Sucher zu benutzen, müssen Sie den LCD-Monitor schließen.
- Hinweis zur Bildschirmanzeige: Während der Wiedergabe gibt der Timecode die Stunden, Minuten, Sekunden und Vollbilder an. Wenn die Restzeit weniger als 15 Sekunden beträgt, wird die Bandrestzeit möglicherweise nicht angezeigt.
- Die Audiopegelanzeige kann durch Drücken der AUDIO LEVEL-Taste eingblendet werden.

Spezielle Wiedergabefunktionen

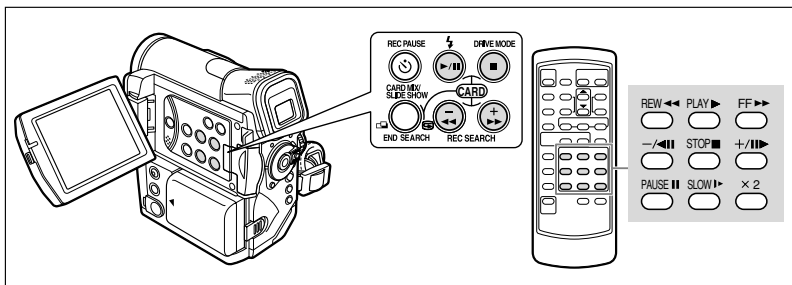

▶/II (Wiedergabepause)

Zum Unterbrechen der Wiedergabe drücken Sie die Taste ▶/II während der Normalwiedergabe.

▶▶ (Schnelle Wiedergabe vorwärts) / ◀◀ (Schnelle Wiedergabe rückwärts)

Das Band wird mit 11,5facher Normalgeschwindigkeit (vorwärts oder rückwärts) wiedergegeben. Halten Sie die Taste während der Normalwiedergabe oder des Vorspulvorgangs gedrückt.

-/◀II (Rückwärts-Wiedergabe)

Drücken Sie die Taste an der Fernbedienung während der Normalwiedergabe. Drücken Sie die Taste ▶ (Wiedergabe), um auf Normalwiedergabe zurückzuschalten.

+/II▶ (Einzelbild-Weiterschaltung) / -/◀II (Einzelbild-Wiedergabe rückwärts)

Das Band wird Bild für Bild wiedergegeben. Drücken Sie die Taste an der Fernbedienung wiederholt während der Wiedergabepause. Halten Sie die entsprechende Taste gedrückt, um eine Serie von Einzelbildern vorwärts oder rückwärts wiederzugeben.

SLOW I▶ (Zeitlupe vorwärts)/(Zeitlupe rückwärts)

Das Band wird mit etwa 1/3 der Normalgeschwindigkeit wiedergegeben. Drücken Sie die Taste an der Fernbedienung während der Normal- oder Rückwärtswiedergabe. Drücken Sie die Taste ▶ (Wiedergabe), um auf Normalwiedergabe zurückzuschalten.

× 2 (×2-Wiedergabe vorwärts)/(2×-Wiedergabe rückwärts)

Das Band wird mit 2-facher Normalgeschwindigkeit wiedergegeben. Drücken Sie die Taste an der Fernbedienung während der Normal- oder Rückwärtswiedergabe. Drücken Sie die Taste ▶ (Wiedergabe), um auf Normalwiedergabe zurückzuschalten.



- Der Ton wird während der Spezialwiedergabe stummgeschaltet.
- Bei manchen Spezialwiedergabefunktionen können Bildverzerrungen auftreten.
- Der Camcorder schaltet nach 5 Minuten im Wiedergabepausemodus automatisch auf Stopp, um das Band und die Videoköpfe zu schützen.

Einstellen der Lautstärke

Wenn Sie den LCD-Monitor für die Wiedergabe verwenden, gibt der Camcorder den Ton über den eingebauten Lautsprecher wieder. Wenn Sie den LCD-Monitor schließen, wird der Lautsprecher abgeschaltet. Schließen Sie daher bei Verwendung des Suchers einen Kopfhörer an.

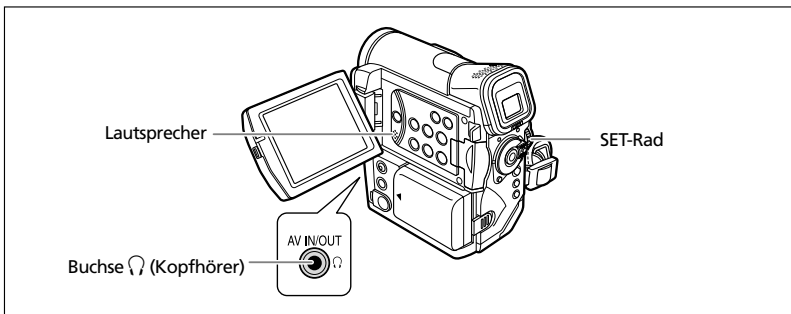

Bei Verwendung eines Kopfhörers

Die Kopfhörerbuchse dient auch als AV-Buchse. Ein Kopfhörer kann nur benutzt werden, wenn "Ω" auf dem Bildschirm angezeigt wird. Ist das nicht der Fall, ändern Sie die Einstellung nach dem folgenden Verfahren.

CAMERA

PLAY (VCR)

CARD CAMERA

CARD PLAY

MENU

(35)

VCR-EINRICHTUNG

AV/KOPFH. Ω · AV

Öffnen Sie das Menü, und wählen Sie [VCR-EINRICHTUNG]. Wählen Sie den Posten [AV/KOPFH. Ω], setzen Sie ihn auf [KOPFHÖRER Ω], und schließen Sie das Menü.



- Wenn "Ω" angezeigt wird, ist der Lautsprecher abgeschaltet.
- Schließen Sie einen Kopfhörer nur an, wenn "Ω" angezeigt wird, weil sonst Rauschen erzeugt wird.

Einstellen der Lautstärke

CAMERA

PLAY (VCR)

CARD CAMERA

CARD PLAY

Durch Drehen des SET-Rads nach oben wird die Lautstärke erhöht, während sie durch Drehen nach unten verringert wird.

- Ein Lautstärkebalken erscheint 2 Sekunden lang.
- Sie können die Lautstärke völlig abschalten, indem Sie das SET-Rad nach unten drehen, bis [AUS] erscheint. Drehen Sie das SET-Rad nach oben, um die Lautstärke wieder zu erhöhen.

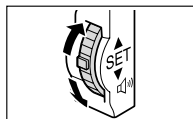

Wiedergabe auf einem Fernsehschirm

Die AV-Buchse dient auch als Kopfhörerbuchse. Wenn "🔊" auf dem Bildschirm angezeigt wird, ändern Sie die Einstellung nach dem folgenden Verfahren.

CAMERA

PLAY (VCR)

CARD CAMERA

CARD PLAY

MENU

(Buch 35)

VCR-EINRICHTUNG

AV/KOPFH. 🔊 •• AV

Öffnen Sie das Menü, und wählen Sie [VCR-EINRICHTUNG]. Wählen Sie den Posten [AV/KOPFH. 🔊], setzen Sie ihn auf [AV], und schließen Sie das Menü.

Fernsehergeräte mit SCART-Anschluss

Schlagen Sie auch in der Bedienungsanleitung des Fernsehgerätes oder Videorecorders nach.

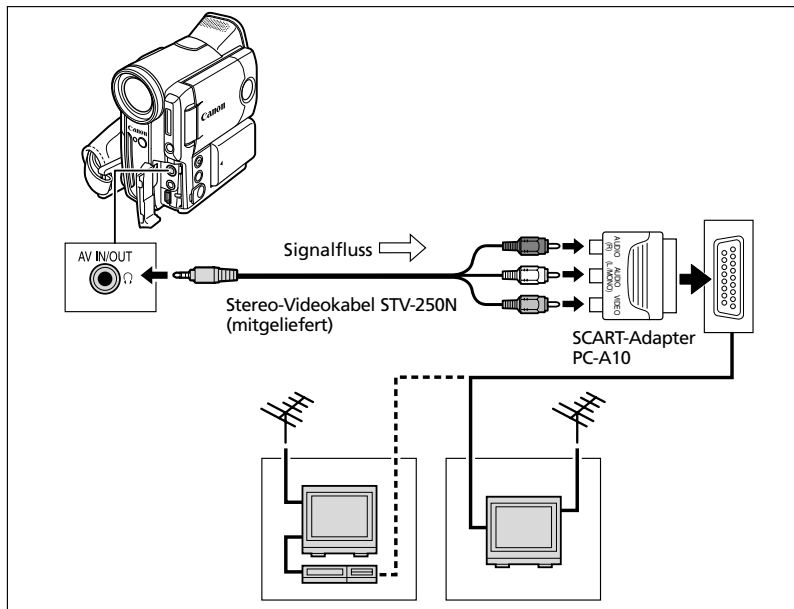

1. Schalten Sie alle Geräte aus, bevor Sie die Anschlüsse vornehmen.
2. Schließen Sie den SCART-Adapter PC-A10 an den SCART-Anschluss des Fernsehgerätes oder Videorecorders an.
3. Schließen Sie das Stereo-Videokabel STV-250N an die AV-Buchse des Camcorders und die Audio/Video-Buchsen des SCART-Adapters an.

Schließen Sie den weißen Stecker an die weiße AUDIO-Buchse L (links), den roten Stecker an die rote AUDIO-Buchse R (rechts) und den gelben Stecker an die gelbe Videobuchse VIDEO an.

4. Wenn Sie den Camcorder an ein Fernsehgerät anschließen, stellen Sie den Eingang auf VIDEO ein. Wenn Sie den Camcorder an einen Videorecorder anschließen, stellen Sie den Eingang auf LINE ein.



Der SCART-Adapter PC-A10 ist nur für Ausgabe vorgesehen. Um Aufnahmen über den analogen Eingang oder Analog/Digital-Umwandlung durchzuführen, verwenden Sie bitte einen SCART-Adapter mit Eingangsfunktion (im Handel erhältlich).

Fernsehgeräte mit Audio/Video-Buchsen

Schlagen Sie auch in der Bedienungsanleitung des Fernsehgerätes oder Videorecorders nach.

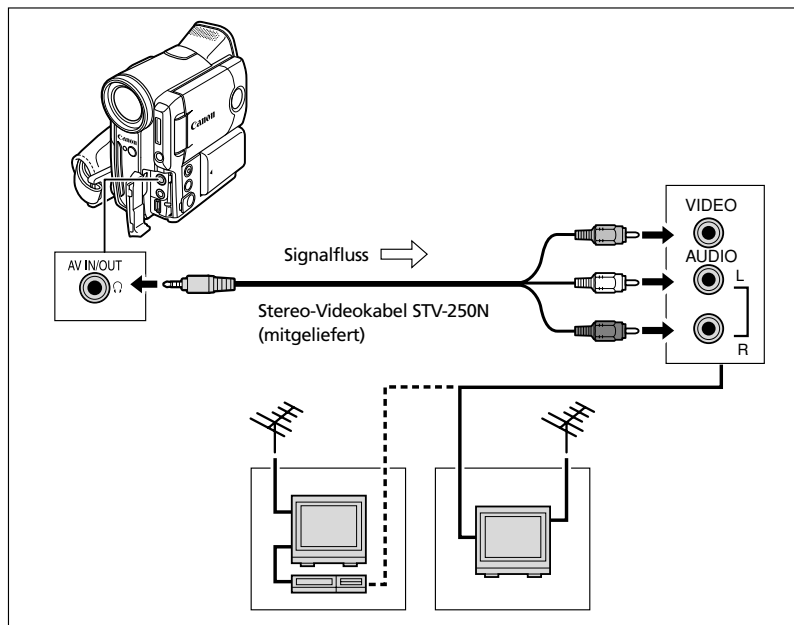

1. Schalten Sie alle Geräte aus, bevor Sie die Anschlüsse vornehmen.
2. Schließen Sie das Stereo-Videokabel STV-250N an die AV-Buchse des Camcorders und die Audio/Video-Buchsen des Fernsehgerätes/Videorecorders an.

Schließen Sie den weißen Stecker an die weiße Audiobuchse L (links), den roten Stecker an die rote Audiobuchse R (rechts) und den gelben Stecker an die gelbe Videobuchse VIDEO an.

3. Wenn Sie den Camcorder an ein Fernsehgerät anschließen, stellen Sie den Eingang auf VIDEO ein. Wenn Sie den Camcorder an einen Videorecorder anschließen, stellen Sie den Eingang auf LINE ein.

Fernsehgeräte mit S-(S1)-Videoeingangsbuchse

Schlagen Sie auch in der Bedienungsanleitung des Fernsehgerätes oder Videorecorders nach.

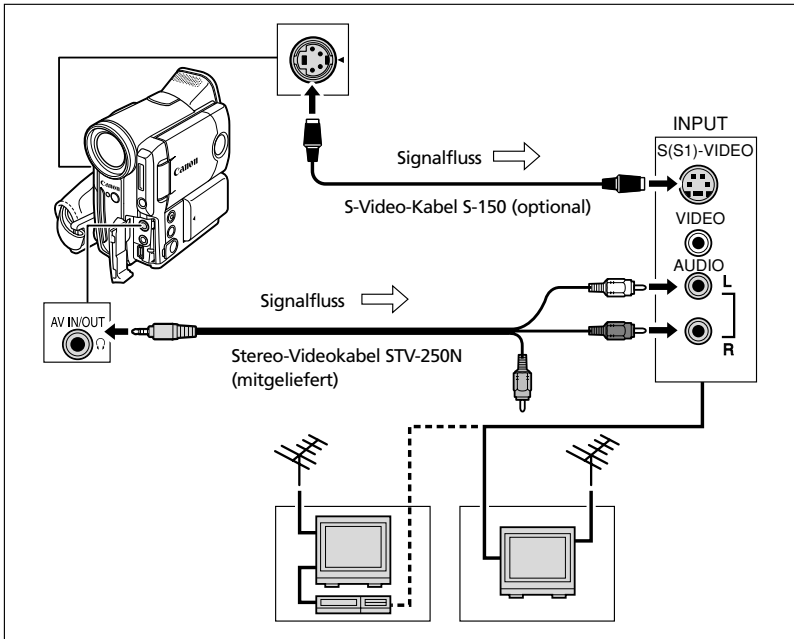

1. Schalten Sie alle Geräte aus, bevor Sie die Anschlüsse vornehmen.
2. Schließen Sie das S-Video-Kabel S-150 (optional) an die S-Video-Buchse an.

3. Schließen Sie das Stereo-Videokabel STV-250N an die AV-Buchse des Camcorders und die Audiobuchsen des Fernsehgerätes/Videorecorders an.

Schließen Sie den weißen Stecker an die weiße AUDIO-Buchse L (links) und den roten Stecker an die rote AUDIO-Buchse R (rechts) an. Schließen Sie den gelben Stecker nicht an.

4. Wenn Sie den Camcorder an ein Fernsehgerät anschließen, stellen Sie den Eingang auf VIDEO ein. Wenn Sie den Camcorder an einen Videorecorder anschließen, stellen Sie den Eingang auf LINE ein.



- Wir empfehlen die Stromversorgung des Camcorders über Netzstrom.
- Sie erhalten eine höhere Bildqualität, wenn Sie den Camcorder an ein Fernsehgerät mit S-(S1)-Buchse anschließen. Optionales S-Video-Kabel S-150 erforderlich.

Wahl des Audio-Ausgangskanals

Wenn Sie ein Band wiedergeben, auf dem der Ton in zwei Kanälen aufgezeichnet ist, können Sie die Ausgangskanäle wählen.

CAMERA

PLAY (VCR)

CARD CAMERA

CARD PLAY

MENU

( 35)

AUDIO-EINRICHTUNG

▶ AUSGANGSKAN. · L / R

1. Drücken Sie die **MENU**-Taste, um das Menü zu öffnen.

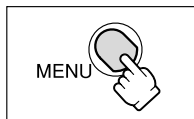

2. Wählen Sie **[AUDIO-EINRICHTUNG]** durch Drehen des **SET**-Rads, und drücken Sie dann das **SET**-Rad.

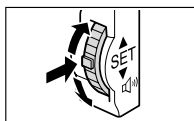

3. Wählen Sie **[AUSGANGSKAN.]** durch Drehen des **SET**-Rads, und drücken Sie dann das **SET**-Rad.

4. Drehen Sie das **SET**-Rad zur Wahl einer Einstellungsoption.

- L/R: Stereo: Kanal L + R, Zweikanalton: Hauptkanal + Nebkanal.
- L/L: Stereo: L Kanal, Zweikanalton: Hauptkanal.
- R/R: Stereo: R Kanal, Zweikanalton: Nebkanal.

5. Drücken Sie die **MENU**-Taste, um das Menü zu schließen.

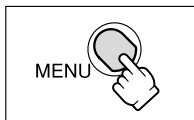

Wenn Sie den Camcorder ausschalten, wird die Funktion auf L/R zurückgestellt.

Menüs und Einstellungen

Über Menüs, die auf dem Bildschirm angezeigt werden, erhalten Sie Zugriff auf viele der fortgeschrittenen Funktionen des Camcorders.

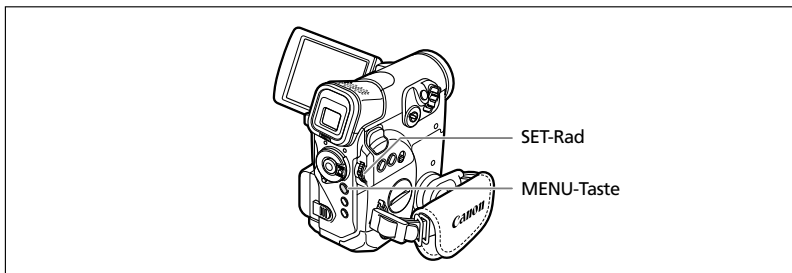

D

Auswählen von Menü und Einstellungen

1. Drücken Sie die MENU-Taste, um das Menü zu öffnen.

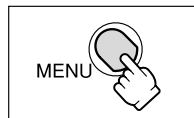

2. Wählen Sie das gewünschte Untermenü durch Drehen des SET-Rads aus, und drücken Sie dann das SET-Rad.

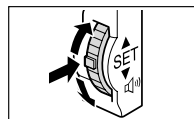

3. Wählen Sie den gewünschten Menüposten durch Drehen des SET-Rads aus, und drücken Sie dann das SET-Rad.

4. Drehen Sie das SET-Rad zur Wahl einer Einstellungsoption.

5. Drücken Sie die MENU-Taste, um das Menü zu schließen.

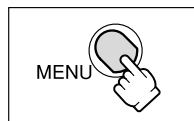

Wenn Sie den Weißabgleich, die Verschlusszeit oder die Sprache einstellen, drücken Sie zuerst das SET-Rad, bevor Sie die MENU-Taste drücken.



- Durch Drücken der MENU-Taste kann das Menü jederzeit geschlossen werden.
- Nicht verfügbare Posten werden in Violett angezeigt.
- Menüeinstellungen lassen sich in vielen Fällen bequem mit der Fernbedienung ausführen. Drücken Sie die MENU-Taste an der Fernbedienung, um das Menü zu öffnen oder zu schließen. Benutzen Sie die Wahl Tasten, anstatt das SET-Rad zu drehen, und drücken Sie die SET-Taste anstelle des SET-Rads.

Menü- und Standardeinstellungen

Standardeinstellungen sind fett gedruckt.











CAMERA MENU

CAMERA

PLAY (VCR)

CARD CAMERA

CARD PLAY

Untermenü	Menüposten	Einstellungsoptionen	<input type="checkbox"/>
→KARTEN- MISCHEN	MISCHUNGSTYP	KART. FARB. , KART. LUMIN., KAMERA-FARB., KART. ANIMA.	116
	ANIMAT. TYP	ECKE , HORIZONTAL, ZUFALL	
	MISCHPEGEL		
KAMERA- EINRICHTUNG	VERSCHLUSSZ.	AUTOMATIK , 1/50, 1/120, 1/250, 1/500, 1/1000, 1/2000	55
	LANGZEITAUTO	AN , AUS	56
	DIGITALZOOM	AUS, 40X , 200X	26
	BILDSTAB. (📷)	AN , AUS	80
	16:9	AN , AUS	79
	WEISSABGL.	AUTOMATIK , SET  , INNEN  , AUSSEN 	53
	AF-HILFSL.	AUTOMATIK , AUS	102
	NACHT-MODUS	 NACHT ,  NACHT+ ,  S.NACHT	46
	HAUTDETAIL	WEICH, NORMAL	49
	STANDB.AUFN.	AUS , <input type="checkbox"/> FEIN, <input type="checkbox"/> NORMAL	98
VCR- EINRICHTUNG	AUFNAHMEMOD.	SP , LP	58
	AV/KOPFH. 	AV , KOPFHÖRER 	60
AUDIO- EINRICHTUNG	WINDSCHUTZ	AUTOMATIK , AUS [WS 	61
	MIK-DÄMPF	AN , AUS	60
	MIK-PEGEL	AUTOMATIK , MANUEL	59
	AUDIO MODUS	16bit, 12bit	59
	 LAUTSTÄRKE		60
DISPLAY- EINRICHTUNG/🗨️	HELLIGKEIT		78
	LCD-BELEUCHT	NORMAL , HELL	79
	LCD-SPIEGEL	AN , AUS	22
	TV-SCHIRM	AN , AUS	140
	DATUM-ZEIT	AN , AUS	20
	SPRACHE 	DEUTSCH, ENGLISH , ESPAÑOL, FRANÇAIS, ITALIANO, РУССКИЙ, 中文, 日本語	76
	DATUMSFORMAT		76
	DEMO MODUS	AN , AUS	80

Untermenü	Menüposten	Einstellungsoptionen	
SYSTEM	FERNB. MODUS	 1,  2, AUS 	77
	KONTR.LEUCHT	AN, AUS	78
	SIGNALTON	AN, AUS	78
	ZEITZONE/SOM	Siehe Zeitzonenliste.	18
	DAT/ZEIT-SET		18
MEINE KAMERA	STARTTON	AUS, VORGABE, MEIN TON	75
	VERSCHLUSSG.		
	TASTENTON		
	SELBSTA TON		

D

PLAY (VCR) MENU

CAMERA

PLAY (VCR)

CARD CAMERA

CARD PLAY

Untermenü	Menüposten	Einstellungsoptionen	<input type="checkbox"/>	
VCR-EINRICHTUNG	AUFNAHMEMOD.	SP, LP	58	
	AV/KOPFH.	AV, KOPFHÖRER	31	
	MVX35i: AV → DV/ MVX30i: AV → DV	AN, AUS	87	
AUDIO-EINRICHTUNG	AUSGANGSKAN.	L/R, L/L, R/R	34	
	NACHVERTON.	AUDIO-EIN., MIC-EIN.	88	
	WINDSCHUTZ	AUTOMATIK, AUS	61	
	MIK-DÄMPF	AN, AUS	60	
	MIK-PEGEL	AUTOMATIK, MANUEL	59	
	12bit AUDIO	STEREO1, STEREO2, MISCH/FIX, MISCH/VARI	90	
	MISCH. BAL.		90	
	AUDIO MODUS	16bit, 12bit	59	
	KARTEN-EINRICHTUNG	BILDQUALITÄT	SUPERFEIN, FEIN, NORMAL	94
FILMFORMAT		MVX35i 352×288, 176×144	MVX30i 320×240, 160×120	95
DATEINUMMER		ZURÜCKSETZ., FORTSETZEN	96	
DISPLAY-EINRICHTUNG/	HELLIGKEIT		78	
	LCD-BELEUCHT	NORMAL, HELL	79	
	TV-SCHIRM	AN, AUS	140	
	ANZEIGEN	AN, AUS <W.GABE>	140	
	6-SEK.- DATUM	AN, AUS	71	
	DATENCODE	DATUM/ZEIT, KAMERADATEN, KAM&DAT/ZEI	70	
	DAT/ZEI WÄHL	DATUM, UHRZEIT, DATUM +ZEIT	70	
	SPRACHE	DEUTSCH, ENGLISH, ESPAÑOL, FRANÇAIS, ITALIANO, РУССКИЙ, 中文, 日本語	76	
	DATUMSFORMAT		76	
SYSTEM	FERNB. MODUS	1, 2, AUS	77	
	KONTR.LEUCHT	AN, AUS	78	
	SIGNALTON	AN, AUS	78	
	ZEITZONE/SOM	Siehe Zeitzonenseite.	18	
	DAT/ZEIT-SET		18	

Untermenü	Menüposten	Einstellungsoptionen	
MEINE KAMERA	STARTTON	AUS, VORGABE, MEIN TON	75
	VERSCHLUSSG.		
	TASTENTON		
	SELBSTA TON		

D











CARD CAMERA MENU





CAMERA

PLAY (VCR)

CARD CAMERA

CARD PLAY

Untermenü	Menüposten	Einstellungsoptionen		
KAMERA-EINRICHTUNG	VERSCHLUSSZ.	AUTOMATIK, 1/50, 1/120, 1/250	55	
	LANGZEITAUTO	AN, AUS	56	
	DIGITALZOOM	AUS, 40X	26	
	WEISSABGL.	AUTOMATIK, SET  , INNEN  , AUSSEN 	53	
	AF-HILFSL.	AUTOMATIK, AUS	102	
	FOKUS PRIOR.	AN, AUS	106	
	ND-FILT.	AUTOMATIK, AUS	98	
	NACHT-MODUS	 NACHT,  NACHT+,  S.NACHT	46	
	HAUTDETAIL	WEICH, NORMAL	49	
	ANZEIGE	AUS, 2SEK, 4SEK, 6SEK, 8SEK, 10SEK	103	
KARTEN-EINRICHTUNG	BILDQUALITÄT	SUPERFEIN, FEIN, NORMAL	94	
	BILDFORMAT	1632×1224, 1280×960, 640×480	94	
	FILMFORMAT	MVX35i 352×288, 176×144	MVX30i 320×240, 160×120	95
	DATEINUMMER	ZURÜCKSETZ., FORTSETZEN	96	
VCR-EINRICHTUNG	AV/KOPFH. 	AV, KOPFHÖRER 	60	
AUDIO-EINRICHTUNG	WINDSCHUTZ	AUTOMATIK, AUS	61	
	MIK-DÄMPF	AN, AUS	60	
	 LAUTSTÄRKE		60	
DISPLAY-EINRICHTUNG/ 	HELLIGKEIT		78	
	LCD-BELEUCHT	NORMAL, HELL	79	
	LCD-SPIEGEL	AN, AUS	22	
	TV-SCHIRM	AN, AUS	140	
	DATUM-ZEIT	AN, AUS	20	
	SPRACHE 	DEUTSCH, ENGLISH, ESPAÑOL, FRANÇAIS, ITALIANO, РУССКИЙ, 中文, 日本語	76	
	DATUMSFORMAT		76	
	DEMO MODUS	AN, AUS	80	

Untermenü	Menüposten	Einstellungsoptionen	
SYSTEM	FERNB. MODUS	 1,  2, AUS 	77
	KONTR.LEUCHT	AN, AUS	78
	SIGNALTON	AN, AUS	78
	ZEITZONE/SOM	Siehe Zeitzonenliste.	18
	DAT/ZEIT-SET		18
MEINE KAMERA	STARTTON	AUS, VORGABE, MEIN TON	75
	VERSCHLUSSG.		
	TASTENTON		
	SELBSTA TON		

D

CARD PLAY MENU

CAMERA

PLAY (VCR)

CARD CAMERA

CARD PLAY

Untermenü	Menüposten	Einstellungsoptionen	
KARTENBETRIEB (Einzelbildanzeige)	ALLE DRUCKAUF. LÖSCHEN	NEIN, JA	132
	ALLE ÜBERTR.AUF LÖSCH.	NEIN, JA	138
	BILDER LÖSCH	ABBRECH., BILD LÖSCH, ALLE LÖSCH	115
	FORMATIER.	ABBRECH., AUSFÜHR.	120
KARTENBETRIEB (Indexansicht)	→ SCHÜTZEN		114
	→ DRUCKAUFTRAG		131
	→ ÜBERTR.AUFTRAG		138
VCR- EINRICHTUNG	AV/KOPFH.	AV, KOPFHÖRER	31
DISPLAY- EINRICHTUNG/	HELLIGKEIT		78
	LCD-BELEUCHT	NORMAL, HELL	79
	TV-SCHIRM	AN, AUS	140
	ANZEIGEN	AN, AUS <W.GABE>	140
	DAT/ZEI WÄHL	DATUM, ZEIT, DATUM +TZEIT	70
	SPRACHE	DEUTSCH, ENGLISH, ESPAÑOL, FRANÇAIS, ITALIANO, РУССКИЙ, 中文, 日本語	76
	DATUMSFORMAT		76
SYSTEM	FERNB. MODUS	1, 2, AUS	77
	SIGNALTON	AN, AUS	78
	ANSCHL.*	STANDARD, SPEICHERGER	134
	ZEITZONE/SOM	Siehe Zeitzonenseite.	18
	DAT/ZEIT-SET		18
	MEINE KAMERA	STARTBILD ERZEUGEN	
STARTB. WAHL		KEIN BILD, CANON-LOGO, MEIN BILD	75
STARTTON		AUS, VORGABE, MEIN TON	75
VERSCHLUSSG.			
TASTENTON			
SELBSTA TON			
→ DRUCKEN	Erscheint, wenn ein Drucker mit Direktdruckfunktion angeschlossen wird.		132

* Nur MVX35i.

Verwendung der Aufnahmeprogramme

Programm "Einfache Aufnahme"

Der Camcorder stellt Schärfe, Belichtung und andere Einstellungen automatisch ein, so dass Sie sorglos filmen können.



Programmautomatikmodi

Automatik

Der Camcorder stellt Schärfe, Belichtung und andere Einstellungen automatisch ein. Sie haben jedoch auch die Option, die Einstellungen manuell vorzunehmen.



Sport

Verwenden Sie diesen Modus, um Sportszenen (z.B. Tennis oder Golf) oder sich bewegende Objekte (z.B. Achterbahn) aufzunehmen.



Porträt

Verwenden Sie diesen Modus, um Ihr Motiv durch Unschärfe des Hinter- oder Vordergrunds hervorzuheben. Die Unschärfe nimmt zu, je weiter Sie in den Telebereich einzoomen.



Schlaglicht

Verwenden Sie diesen Modus, um Szenen mit Scheinwerferlicht oder Feuerwerk aufzunehmen.



Sand & Schnee

Verwenden Sie diesen Modus an hellen Orten, wie z.B. an einem sonnigen Strand oder auf einer Skipiste. Er reduziert eine Unterbelichtung des Motivs.



Schwachlicht

Verwenden Sie diesen Modus, um an schwach beleuchteten Orten aufzunehmen.



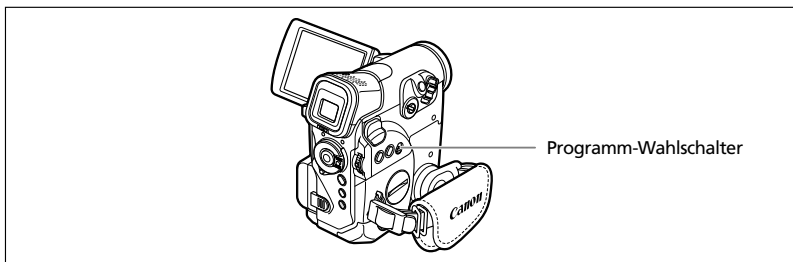

Verfügbarkeit der Funktionen in den einzelnen Modi:

Aufnahmeprogramm							
Bildstabilisierung	EIN	○					
Scharfeinstellung	A	○					
Weißabgleich	A	○					
Windschutzfunktion	A	○					
Verschlusszeit	A	○					A
Belichtungssperre	×	○					
Digitaleffekte	×	○					
16:9 Effekt	×	○					
Kartenmischen	×	○					
Mikrofondämpfung	×	○					
Mikrofonpegel	A	○					

A: Automatik-Einstellung ○: Verfügbar ×: Nicht verfügbar

Schattierter Bereich : Kann nur im CAMERA-Modus verwendet werden.

Wahl des Programms "Einfache Aufnahme"

CAMERA

PLAY (VCR)

CARD CAMERA

CARD PLAY

Stellen Sie den Programm-Wahlschalter auf .

"" erscheint.

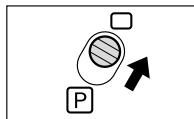

Wahl des Programmautomatikmodus

CAMERA

PLAY (VCR)

CARD CAMERA

CARD PLAY

1. Stellen Sie den Programm-Wahlschalter auf **P**.

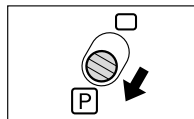

2. Drücken Sie das SET-Rad.

Eine Liste der Programmautomatikmodi erscheint.

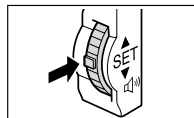

3. Wählen Sie den gewünschten Modus aus, und drücken Sie dann das SET-Rad.

Das Symbol des Modus erscheint in der oberen linken Ecke des Bildschirms.

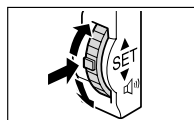



- Die Einstellung wird auf den Automatik-Modus zurückgesetzt, wenn Sie die Position des Programm-Wahlschalters ändern.
- Wechseln Sie den Modus nicht während der Aufnahme, weil sich sonst die Bildhelligkeit abrupt ändern kann.
- Sport/Porträt-Modus:
 - Die Bildwiedergabe kann abgehackt wirken.
- Sand & Schnee-Modus:
 - Bei dunkler Umgebung kann das Motiv überbelichtet werden. Überprüfen Sie das Bild auf dem Bildschirm.
 - Die Bildwiedergabe kann abgehackt wirken.
- Schwachlicht-Modus:
 - Bewegte Objekte können einen Nachzieheffekt hinterlassen.
 - Die Bildqualität ist möglicherweise nicht so gut wie in anderen Modi.
 - Der Camcorder kann Schwierigkeiten mit der automatischen Scharfeinstellung haben.

D

Fortgeschrittene Funktionen -
Aufnahme

Verwendung der Nacht-Modi

 NACHT	Unterstützt Aufnahmen an dunklen Orten, an denen keine Beleuchtung verfügbar ist, ohne Farbe einzubüßen.
 NACHT+	Die Hilfsleuchte leuchtet auf und bleibt erleuchtet, so dass Sie an dunklen Orten aufnehmen können, ohne Farbe einzubüßen.
 S.NACHT	Ermöglicht Aufnahmen an sehr dunklen Orten, ohne Farbe einzubüßen. Die Hilfsleuchte leuchtet je nach der Umgebungshelligkeit automatisch auf.

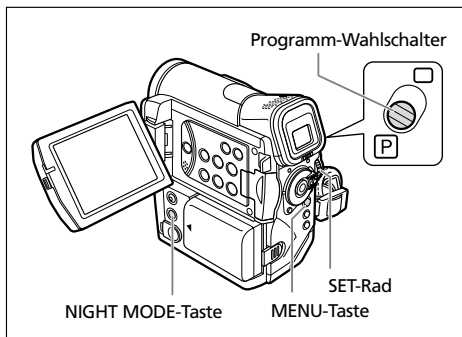

Nacht-Modus



Nacht+Modus
Super-Nacht-
Modus

CAMERA

PLAY (VCR)

CARD CAMERA

CARD PLAY

MENU

( 35)

KAMERA-EINRICHTUNG

▶ NACHT-MODUS •  NACHT+

1. Stellen Sie den Programm-Wahlschalter auf **P**.
2. Öffnen Sie das Menü, und wählen Sie **[KAMERA-EINRICHTUNG]**. Wählen Sie **[NACHT-MODUS]** und eine Einstellungsoption, und schließen Sie das Menü.
3. Drücken Sie die **NIGHT MODE-Taste**.
 - Das Symbol des gewählten Modus erscheint auf dem Bildschirm.
 - Durch erneutes Drücken der NIGHT MODE-Taste wird der Camcorder wieder auf den Automatik-Modus zurückgesetzt.



- Bewegte Objekte können einen Nachzieheffekt hinterlassen.
- Die Bildqualität ist möglicherweise nicht so gut wie in anderen Modi.
- Weiße Punkte können auf dem Bildschirm erscheinen.
- Der Autofokus funktioniert möglicherweise nicht so gut wie in anderen Modi. Nehmen Sie in einem solchen Fall eine manuelle Scharfeinstellung vor.
- Digitalzoom und Mehrbild-Anzeige können nicht benutzt werden, solange ein Nacht-Modus aktiviert ist.
- Der Programmautomatikmodus kann nicht geändert werden, solange ein Nacht-Modus aktiviert ist.

MVX35i Verwendung der Mini-Videoleuchte

Sie können die Mini-Videoleuchte (Hilfsleuchte) ohne Rücksicht auf den Programmautomatikmodus jederzeit einschalten.

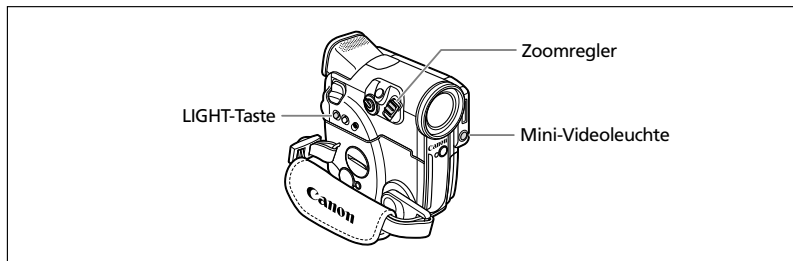

CAMERA

PLAY (VCR)

CARD CAMERA

CARD PLAY

Drücken Sie die LIGHT-Taste.

- "☀" erscheint auf dem Bildschirm.
- Die Mini-Videoleuchte wird mit jedem Drücken der Taste ein- und ausgeschaltet.



- Richten Sie die Mini-Videoleuchte nicht auf Personen, die ein Fahrzeug steuern.
- Blicken Sie nicht längere Zeit in die Mini-Videoleuchte.
- Benutzen Sie die Mini-Videoleuchte nicht in Augennähe von Personen.



- Im Nacht+-Modus kann die Hilfsleuchte nicht durch Drücken der LIGHT-Taste ausgeschaltet werden.
- Wenn die Hilfsleuchte im Super-Nacht-Modus automatisch aufleuchtet, kann sie nicht durch Drücken der LIGHT-Taste ausgeschaltet werden.

Verwendung des Ringleuchtenadapters

Wenn Sie den Ringleuchtenadapter anbringen und die Mini-Videoleuchte einschalten, können Sie fast schattenfreie Nahaufnahmen machen.



D

Fortgeschrittene Funktionen -
Aufnahme

Anbringen des Ringleuchtenadapters

1. Bringen Sie den Ringleuchtenadapter so am Camcorder an, wie in der Abbildung gezeigt.
2. Schieben Sie den LOCK-Hebel in Pfeilrichtung.

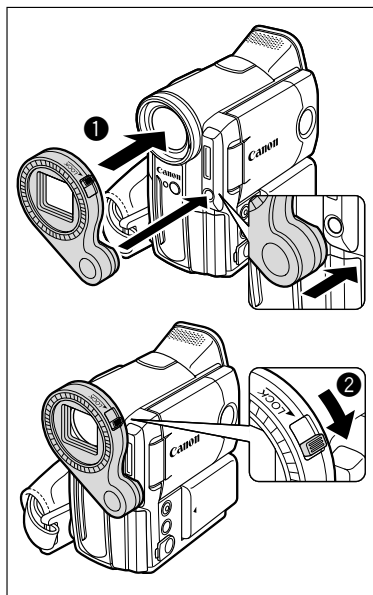

Aufnehmen mit dem Ringleuchtenadapter

CAMERA

PLAY (VCR)

CARD CAMERA

CARD PLAY

1. Schieben Sie den Zoomhebel nach **W**.

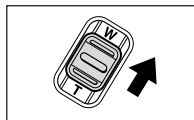

2. Drücken Sie die **LIGHT**-Taste, um die Mini-Videoleuchte einzuschalten.

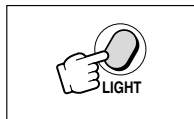

- Um optimale Ergebnisse zu erzielen, halten Sie den Abstand zum Motiv zwischen 3 und 30 cm.
- Wenn Sie Standbilder aufnehmen, stellen Sie den Blitzmodus auf (Blitz aus) ein.
- Optionale Filter können nicht mit dem Ringleuchtenadapter verwendet werden.

Abnehmen des Ringleuchtenadapters

1. Schieben Sie den LOCK-Hebel entgegen der Pfeilrichtung.
2. Nehmen Sie den Ringleuchtenadapter ab.

Hautton-Funktion

Wenn Sie Nahaufnahmen von Personen machen, aktiviert der Camcorder automatisch den Weichzeichner, um Hautmängel für ein etwas schmeichelhafteres Aussehen zu reduzieren.



Öffnen Sie das Menü, und wählen Sie [KAMERA-EINRICHTUNG]. Wählen Sie den Posten [HAUTDETAIL], setzen Sie ihn auf [WEICH], und schließen Sie das Menü.



- Die Hautton-Funktion kann nicht benutzt werden, wenn der Programm-Wahlschalter auf gestellt wird.
- Um den besten Effekt zu erhalten, benutzen Sie diese Funktion bei Nahaufnahmen von Personen. Beachten Sie, dass sich die Detailschärfe in Bereichen mit ähnlicher Farbe wie der Hautfarbe verschlechtern kann.

Manuelle Belichtungseinstellung

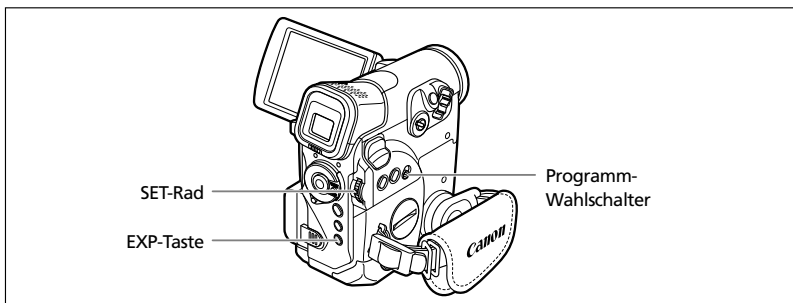

Belichtungssperre

Bei Filmen unter abrupt wechselnden Lichtverhältnissen können Sie die automatische Belichtungsregelung sperren, um eine bessere Kontrolle über die Helligkeit des Bildes zu haben.

CAMERA

PLAY (VCR)

CARD CAMERA

CARD PLAY

1. Stellen Sie den Programm-Wahlschalter auf **P**.

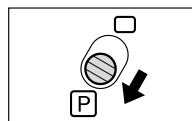

2. Drücken Sie die **EXP-Taste**.

- Daraufhin erscheint die Anzeige "BEL.SP ±0" auf dem Bildschirm.
- Wenn Sie den Zoom während der Belichtungssperre betätigen, kann sich die Bildhelligkeit ändern.

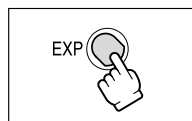

Belichtungseinstellung

Bei gesperrter Belichtungsregelung können Sie die Belichtungseinstellung manuell vornehmen, um das Bild bei schwierigen Lichtverhältnissen passend aufzuhellen bzw. abzudunkeln. Die Blende ist manuell einstellbar von voll geöffnet bis voll geschlossen.

CAMERA

PLAY (VCR)

CARD CAMERA

CARD PLAY

Drehen Sie das **SET-Rad**, um die Bildhelligkeit einzustellen.

Der Einstellbereich hängt von der Helligkeit zum Zeitpunkt der Belichtungsspeicherung ab.

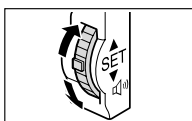

Manuelle Scharfeinstellung

Bei folgenden Motiven funktioniert der Autofokus möglicherweise nicht einwandfrei. Nehmen Sie in einem solchen Fall eine manuelle Scharfeinstellung vor.

Reflektierende Oberflächen



Motive mit geringem Kontrast oder ohne vertikale Linien

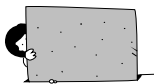

Sich schnell bewegende Motive



Durch schmutzige oder nasse Fenster



Nachtszenen

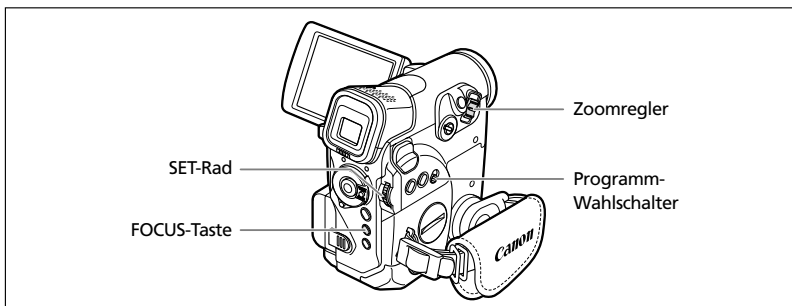

CAMERA

PLAY (VCR)

CARD CAMERA

CARD PLAY

1. Stellen Sie den Programm-Wahlschalter auf .

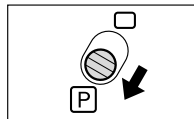

2. Stellen Sie die Brennweite (Zoom) ein.

Wenn Sie die Brennweite (Zoom) nach der Scharfeinstellung verändern, wird das Motiv möglicherweise unscharf. Stellen Sie die Brennweite (Zoom) vor der Schärfe ein.

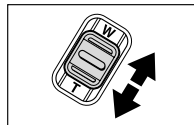

3. Drücken Sie die FOCUS-Taste.

“MF” erscheint.

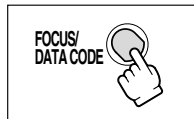

4. Drehen Sie das SET-Rad, um die Schärfe einzustellen.

- Drehen Sie das SET-Rad nach oben oder unten, bis das Bild scharf erscheint.
- Drücken Sie die FOCUS-Taste, um auf Autofokus zurückzuschalten.

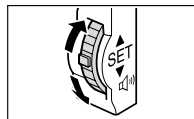



- Die Einstellung wird auf Autofokus zurückgesetzt, wenn Sie den Programm-Wahlschalter auf stellen.
- Nehmen Sie eine erneute Scharfeinstellung vor, wenn Sie den Camcorder ausgeschaltet haben.

Unendlich-Einstellung

Verwenden Sie diese Funktion, wenn Sie weit entfernte Motive (z.B. Berge oder Feuerwerk) scharfstellen wollen.

Halten Sie die FOCUS-Taste nach Schritt 2 unter *Manuelle Scharfeinstellung* länger als 2 Sekunden gedrückt.



“MF ∞” erscheint.



Wenn Sie den Zoomhebel oder das SET-Rad betätigen, wird “∞” ausgeblendet und der Camcorder auf manuelle Scharfeinstellung umgeschaltet.

Einstellen des Weißabgleichs

Sie können die vorgegebenen Einstellungen verwenden, um Farben genauer zu reproduzieren, oder einen benutzerdefinierten Weißabgleich speichern, um die optimale Einstellung zu erhalten.

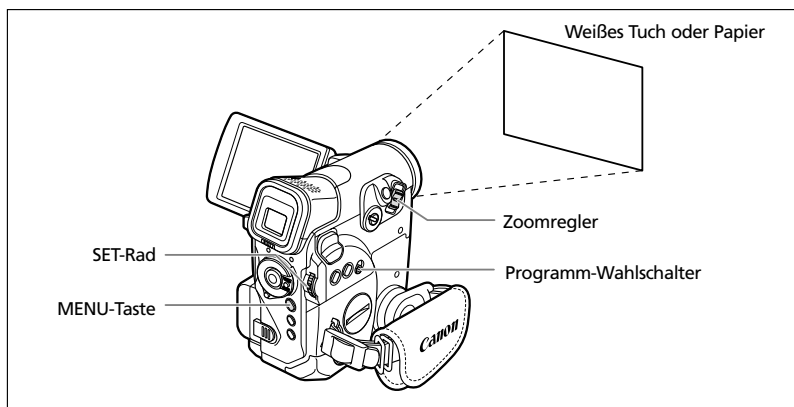

AUTOMATIK	Automatischer Weißabgleich
SET 	Benutzerdefinierte Weißabgleich-Einstellung
INNEN 	Verwenden Sie diesen Modus, um unter wechselnden Beleuchtungsverhältnissen, mit Videoleuchten oder Natriumdampflampen aufzunehmen.
AUSSEN 	Verwenden Sie diesen Modus, um Nachtszenen, Feuerwerk sowie Sonnenauf- und -untergänge aufzunehmen.



1. Stellen Sie den Programm-Wahlschalter auf **P**.
2. Für benutzerdefinierten Weißabgleich: Richten Sie den Camcorder auf einen weißen Gegenstand, und zoomen Sie ein, bis der Gegenstand den ganzen Bildschirm ausfüllt.

Halten Sie den Camcorder auf den weißen Gegenstand eingezoomt, bis Schritt 3 beendet ist.

3. Öffnen Sie das Menü, und wählen Sie **[KAMERA-EINRICHTUNG]**. Wählen Sie **[WEISSABGL.]** und eine Einstellungsoption, und schließen Sie das Menü.

Wenn Sie **[SET **] gewählt haben: "****" blinkt so lange, bis die Einstellung beendet ist.



- Verwenden Sie die Automatik-Einstellung für normale Außenaufnahmen.
- Wenn der Programm-Wahlschalter auf gestellt wird, wird der Weißabgleich auf [AUTOMATIK] voreingestellt.
- Der Camcorder behält die individuelle Weißabgleich-Einstellung bei, auch wenn er ausgeschaltet wird. Die Einstellung wird jedoch auf [AUTOMATIK] zurückgesetzt, wenn Sie die Stellung des TAPE/CARD-Schalters ändern.
- Wenn Sie den individuellen Weißabgleich eingestellt haben:
 - Je nach Art der Lichtquelle hört "  " möglicherweise nicht auf zu blinken. Dennoch erhalten Sie ein besseres Ergebnis als mit der Automatik-Einstellung.
 - Stellen Sie den Weißabgleich neu ein, wenn sich die Beleuchtungsverhältnisse ändern.
 - Schalten Sie die Digitalzoom-Funktion aus.
- In den folgenden Fällen kann ein benutzerdefinierter Weißabgleich bessere Ergebnisse liefern:
 - Wechselhafte Beleuchtungsverhältnisse
 - Nahaufnahmen
 - Einfarbige Motive (Himmel, Meer oder Wald)
 - Unter Quecksilberdampf lampen oder bestimmten Leuchtstofflampen

Einstellen der Verschlusszeit

Sie können die Verschlusszeit manuell einstellen, um sich schnell bewegende Motive verzerrungsfrei aufzunehmen.

CAMERA

PLAY (VCR)

CARD CAMERA

CARD PLAY

MENU

(35)

KAMERA · EINRICHTUNG

▶ VERSCHLUSSZ. · AUTOMATIK

1. Stellen Sie den Programm-Wahlschalter auf **P**.
2. Stellen Sie den Programmautomatikmodus auf den Modus **A** (Automatik) ein.
3. Öffnen Sie das Menü, und wählen Sie [KAMERA-EINRICHTUNG].
4. Wählen Sie [VERSCHLUSSZ.].
5. Wählen Sie die Verschlusszeit, und drücken Sie das SET-Rad.

CAMERA-Modus	CARD CAMERA-Modus
AUTOMATIK	AUTOMATIK
1/50	1/50
1/120	1/120
1/250	1/250
1/500	
1/1000	
1/2000	

6. Schließen Sie das Menü.



- Wenn Sie die Verschlusszeit im CAMERA-Modus auf 1/500 oder höher einstellen und auf den CARD CAMERA-Modus umschalten, wird sie automatisch auf 1/250 geändert.
- Richten Sie den Camcorder nicht direkt auf die Sonne, wenn eine Verschlusszeit von 1/1000 oder kürzer eingestellt ist.
- Das Bild kann flimmern, wenn mit kurzen Verschlusszeiten aufgenommen wird.
- Die Einstellung wird auf "Automatik" zurückgesetzt, wenn Sie den Programm-Wahlschalter auf **P** stellen oder den Programmautomatikmodus ändern.
- Richtlinien für Aufnahme mit kurzen Verschlusszeiten:
 - Freiluftsportarten, wie Golf oder Tennis: 1/2000
 - Sich bewegende Objekte, wie Autos oder Achterbahnen: 1/1000, 1/500 oder 1/250
 - Hallensportarten, wie Basketball: 1/120

D

Langzeitautomatik

Im Modus "Einfache Aufnahme" und bei Einstellung von [VERSCHLUSSZ.] auf [AUTOMATIK] im Automatikmodus verwendet der Camcorder längere Verschlusszeiten bis 1/25 im CAMERA-Modus und 1/12,5 im CARD CAMERA-Modus. Diese Funktion ermöglicht helle Aufnahmen an Orten mit unzureichender Beleuchtung. Der Camcorder kann jedoch so eingestellt werden, dass keine langen Verschlusszeiten verwendet werden.

CAMERA

PLAY (VCR)

CARD CAMERA

CARD PLAY

MENU

( 35)

KAMERA-EINRICHTUNG

▶▶ LANGZEITAUTO·AN

Öffnen Sie das Menü, und wählen Sie [KAMERA-EINRICHTUNG]. Wählen Sie den Posten [LANGZEITAUTO], setzen Sie ihn auf [AUS], und schließen Sie das Menü.

Stellen Sie den Blitzmodus im CARD CAMERA-Modus auf  (Blitz aus) ein.



- Bei Einstellung auf [AN] können bewegte Objekte einen Nachzieheffekt hinterlassen.
- Der Camcorder speichert die Einstellung getrennt im CAMERA- und CARD CAMERA-Modus.
- Bei Verwendung der Belichtungssperre kann die Einstellung nicht geändert werden.
- Falls " " (Camcorder-Verwacklungswarnung) im CARD CAMERA-Modus erscheint, stabilisieren Sie den Camcorder, indem Sie ihn beispielsweise auf ein Stativ montieren oder auf einen Tisch stellen.

Verwendung des Selbstausers

Der Selbstauser kann zum Aufnehmen von Filmen und Standbildern benutzt werden.

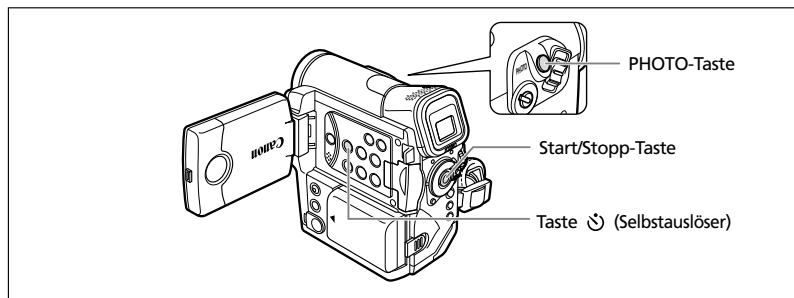

CAMERA

PLAY (VCR)

CARD CAMERA

CARD PLAY

Bei Filmaufnahmen

1. Drücken Sie die Taste (Selbstauser).

“ ” erscheint.

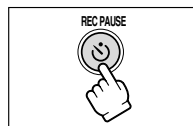

2. Drücken Sie die Start/Stopp-Taste.

- Der Camcorder startet die Aufnahme nach einem 10-Sekunden-Countdown (2 Sekunden bei Verwendung der Fernbedienung). Der Countdown wird auf dem Bildschirm angezeigt.
- Die Kontrollleuchte beginnt zu blinken.
- Um ein Standbild aufzunehmen, drücken Sie die PHOTO-Taste (97).

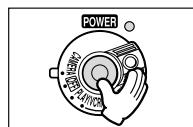

- Um den Selbstauser abzuschalten, drücken Sie die Taste (Selbstauser). Nachdem der Countdown begonnen hat, können Sie auch die Start/Stopp-Taste (bei Filmaufnahme) oder die PHOTO-Taste (bei Standbildaufnahme) drücken, um den Selbstauser abzuschalten.
- Der Selbstausermodus wird beim Ausschalten des Camcorders aufgehoben.

D

Fortgeschrittene Funktionen -
Aufnahme

Ändern des Aufnahmemodus (SP/LP)

Sie können zwischen SP (Standard Play) und LP (Long Play) wählen. LP verlängert die Bandlaufzeit um das 1,5-fache.

CAMERA

PLAY (VCR)

CARD CAMERA

CARD PLAY

MENU

( 35)

VCR-EINRICHTUNG

AUFNAHMEMOD. · SP

Um auf den LP-Modus umzuschalten, öffnen Sie das Menü, und wählen Sie [VCR-EINRICHTUNG]. Wählen Sie den Posten [AUFNAHMEMOD.], setzen Sie ihn auf [LP], und schließen Sie das Menü.



- Im LP-Modus bespielte Bänder können nicht für Nachvertonung verwendet werden.
- Je nach der Art und den Einsatzbedingungen des Bands können die im LP-Modus aufgenommenen Bild- und Tonsignale verzerrt sein. Wir empfehlen die Verwendung des SP-Modus für wichtige Aufnahmen.



- Wenn Sie sowohl im SP- als auch im LP-Modus auf demselben Band aufnehmen, besteht die Gefahr, dass das Wiedergabebild verzerrt und der Timecode nicht korrekt aufgezeichnet wird.
- Wenn Sie ein Band, das mit einem anderen Digitalgerät im LP-Modus bespielt wurde, auf diesem Camcorder wiedergeben oder umgekehrt, können Bild- und Tonstörungen auftreten.

Tonaufnahme

Ändern des Tonaufzeichnungsmodus

Für die Tonaufnahme stehen zwei Audiomodi zur Verfügung—16-Bit und 12-Bit. Im 12-Bit-Modus erfolgt die Tonaufnahme auf zwei Kanälen (Stereo 1), während 2 Kanäle (Stereo 2) für die spätere Nachvertonung frei bleiben. Wählen Sie den 16-Bit-Modus für höhere Tonqualität.



Öffnen Sie das Menü, und wählen Sie [AUDIO-EINRICHTUNG]. Wählen Sie den Posten [AUDIO MODUS], setzen Sie ihn auf [16bit], und schließen Sie das Menü.

“16bit“ erscheint etwa 4 Sekunden lang.

Einstellen des Tonaufnahmepegels

Der Tonaufnahmepegel des eingebauten Mikrofons oder eines externen Mikrofons kann manuell eingestellt werden.



*Nur wenn [NACHVERTON.] auf [MIC-EIN.] eingestellt wird.

1. Im CAMERA-Modus stellen Sie den Programm-Wahlschalter auf [P].
2. Öffnen Sie das Menü, und wählen Sie [AUDIO-ENRICHTUNG]. Wählen Sie den Posten [MIK-PEGEL], setzen Sie ihn auf [MANUEL], und schließen Sie das Menü.

- Die Audiopegelanzeige wird eingeblendet.
- Wenn kein grüner Balken zur Angabe der Pegelstärke erscheint, drücken Sie die AUDIO LEVEL-Taste.

3. Stellen Sie den Pegel mit dem SET-Rad ein.

- Der Maximalpegel sollte –12 dB nur geringfügig überschreiten.
- Tonverzerrungen können auftreten, falls die Anzeige für 0 dB in Rot aufleuchtet.

4. Drücken Sie die AUDIO LEVEL-Taste.

Der grüne Balken wird ausgeblendet.



○ Hinweis zur Audiopegelanzeige

Wenn [MIK-PEGEL] auf [AUTOMATIK] eingestellt ist, wird die Audiopegelanzeige bei jedem Drücken der AUDIO LEVEL-Taste ein- und ausgeblendet.

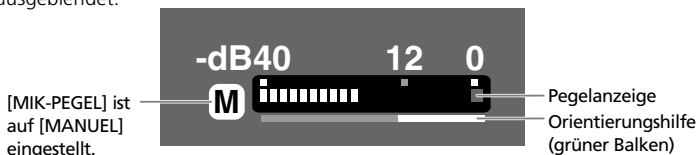

- Der Audiopegel kann geändert werden, wenn der grüne Balken sichtbar ist. Wir empfehlen, den Balken nach fertiger Einstellung auszublenden, um versehentliche Änderungen zu vermeiden.
- Wenn Sie den Programm-Wahlschalter auf stellen, wird der Mikrofonpegel auf [AUTOMATIK] zurückgestellt.
- Wir empfehlen den Gebrauch eines Kopfhörers zur manuellen Einstellung des Audiopegels.

Mikrofondämpfung

Verwenden Sie die Mikrofondämpfung, wenn Sie beim Aufnehmen oder Nachvertonen die Lautstärke verringern oder Tonverzerrungen korrigieren möchten. Überprüfen Sie den Audiopegel mit einem Kopfhörer.



*Nur wenn [NACHVERTON.] auf [MIC-EIN.] eingestellt wird.

MENU
(35)

AUDIO-EINRICHTUNG

MIK-DÄMPF...AUS

Öffnen Sie das Menü, und wählen Sie [AUDIO-EINRICHTUNG]. Wählen Sie den Posten [MIK-DÄMPF], setzen Sie ihn auf [AN], und schließen Sie das Menü.

Verwendung von Kopfhörern während der Aufnahme

Die Kopfhörerbuchse dient auch als AV-Buchse. Ein Kopfhörer kann nur benutzt werden, wenn "" auf dem Bildschirm angezeigt wird. Ist das nicht der Fall, ändern Sie die Einstellung nach dem folgenden Verfahren.



MENU
(35)

VCR-EINRICHTUNG

AV/KOPFH. ...AV

Öffnen Sie das Menü, und wählen Sie [VCR-EINRICHTUNG]. Wählen Sie den Posten [AV/KOPFH. , setzen Sie ihn auf [KOPFHÖRER , und schließen Sie das Menü.

Einstellung der Kopfhörerlautstärke



MENU
(35)

AUDIO-EINRICHTUNG

LAUTSTÄRKE...

Öffnen Sie das Menü, und wählen Sie [AUDIO-EINRICHTUNG]. Wählen Sie [LAUTSTÄRKE], stellen Sie die Lautstärke mit dem SET-Rad ein, und schließen Sie das Menü.

Sie können die Lautstärke völlig abschalten, indem Sie das SET-Rad nach unten drehen, bis [AUS] erscheint. Drehen Sie das SET-Rad nach oben, um die Lautstärke wieder zu erhöhen.

Windschutzfunktion

Der Camcorder reduziert Windgeräusche automatisch. Sie können die Windschutzfunktion aber auch ausschalten, wenn Sie Innenaufnahmen machen oder die maximale Mikrofonempfindlichkeit erzielen wollen.

CAMERA

PLAY (VCR) *

CARD CAMERA

CARD PLAY

*Nur wenn [NACHVERTON.] auf [MIC-EIN.] eingestellt wird.

MENU

(35)

AUDIO-EINRICHTUNG

WINDSCHUTZ...AUTOMATIK

Öffnen Sie das Menü, und wählen Sie [AUDIO-EINRICHTUNG]. Wählen Sie den Posten [WINDSCHUTZ], setzen Sie ihn auf [AUS], und schließen Sie das Menü.

“WS OFF” erscheint, wenn Sie die Windschutzfunktion ausschalten.



Die Windschutzfunktion kann nur mit dem eingebauten Mikrofon verwendet werden.

Aufnahmen mit einem externen Mikrofon

Sie können den optionalen Adapterwinkel SA-1 verwenden, um ein Mikrofon am Camcorder anzubringen. Schlagen Sie auch in der Bedienungsanleitung des Mikrofons nach.

1. Bringen Sie das Mikrofon am Adapterwinkel an.
2. Bringen Sie den Adapterwinkel am Camcorder an.
3. Schließen Sie das Mikrofon an den Camcorder an.

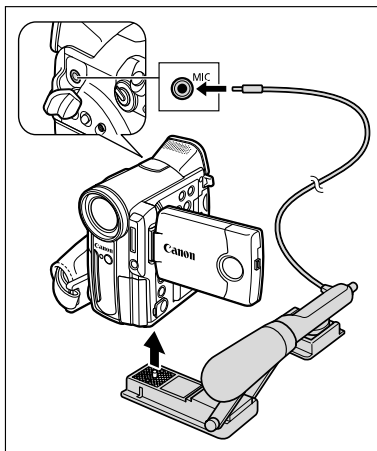







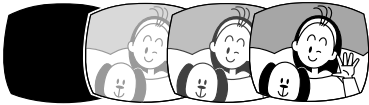

- Wenn Sie an stillen Orten aufnehmen, kann das eingebaute Mikrofon das Motorgeräusch des Camcorders aufnehmen. In einem solchen Fall empfehlen wir die Verwendung eines externen Mikrofons.
- Wenn Sie ein im Handel erhältliches Mikrofon verwenden:
 - Verwenden Sie ein Mikrofon mit interner Stromversorgung (Kondensatormikrofon). Nahezu alle Stereomikrofone mit einem Steckerdurchmesser von 3,5 mm können angeschlossen werden. Der Audiopegel kann von dem des eingebauten Mikrofons abweichen.
 - Lange Mikrofone können auf dem Bild erscheinen.

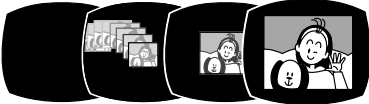
Verwendung von Digitaleffekten

Fader (☞ 65)

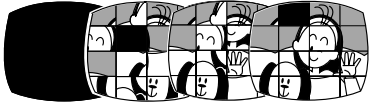

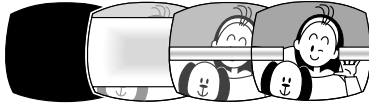





Damit können Sie Szenen mit einer Ein- bzw. Ausblendung von oder nach Schwarz beginnen oder beenden.

Fade-Auslöser (FADE-AUSL) 	Das Bild wird allmählich eingeblendet. Das Bild wird allmählich ausgeblendet.
Wischblende (WISCH-BL.) 	Das Bild beginnt als dünne senkrechte Linie in der Mitte und dehnt sich dann seitwärts aus, bis es den ganzen Bildschirm ausfüllt. Das Bild wird von den Bildschirmseiten her ausgewischt.
Ecken-Wischblende (ECKEN-BL.) 	Das Bild erscheint von den Ecken her, bis es den ganzen Bildschirm ausfüllt. Das Bild wird von den Ecken her ausgewischt.
Sprungblende (SPRUNG-BL.) 	Ein kleines Bild erscheint von links, springt in die Mitte und dehnt sich aus, bis es den ganzen Bildschirm ausfüllt. Das Bild schrumpft, springt von der Mitte nach links und verschwindet.
Flip-Blende (FLIP-BL.) 	Das Bild wird in den Bildschirm hineingeklappt. Das Bild wird aus dem Bildschirm herausgeklappt.

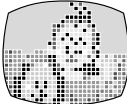
<p>Puzzle-Blende (PUZZLE-BL)</p> 	<p>Das Bild erscheint in 16 Puzzle-Teilen. Die Teile werden umhergeschoben, bis das Puzzle vollständig ist.</p> <p>Das Bild wird in 16 Puzzle-Teile aufgeteilt, die umhergeschoben werden und dann verschwinden.</p>
<p>Zickzack-Blende (Z-ZACK-BL)</p> 	<p>Das Bild erscheint im Zickzack vom oberen Bildschirmrand aus.</p> <p>Schwarze Streifen erscheinen im Zickzack vom unteren Bildschirmrand aus, bis sie das ganze Bild abdecken.</p>
<p>Strahl-Blende (STRAHL-BL)</p> 	<p>Der Bildschirm wird gelb und verwandelt sich in einen immer dünner werdenden Strahl, bis das Bild erscheint.</p> <p>Ein gelber Strahl erscheint in der Mitte des Bildschirms und dehnt sich aus, bis er das ganze Bild abdeckt.</p>
<p>Wasserschwall-Blende (SCHWALL-B)</p> 	<p>Das Bild erscheint von beiden Seiten her wie ein Wasserschwall.</p> <p>Das Bild verschwindet zu beiden Seiten hin wie ein Wasserschwall.</p>

Effekte (📖 66)

Damit können Sie Ihren Aufnahmen eine persönliche Note verleihen.

<p>Kunst (KUNST) Verleiht dem Bild einen gemäldeähnlichen Ausdruck (Solarisation).</p> 	<p>Schwarzweiß (S/W) Das Bild wird schwarzweiß.</p> 	<p>Sepia (SEPIA) Das Bild wird monochrom und nimmt eine bräunliche Tönung an.</p> 
<p>Mosaik (MOSAIK) Das Bild wird unscharf durch Vergrößerung einiger Pixel.</p> 	<p>Kugel (KUGEL) Das Bild nimmt eine Kugelform an.</p> 	<p>Würfel (WÜRFEL) Das Bild wird würfelförmig und dreht sich.</p> 
<p>Welle (WELLE) Beide Seiten des Bilds schwanken wellenförmig.</p> 	<p>Farbmaskierung (FARBMASK.) Das Bild nimmt Rautenform an und wird von einem Maskierungsrahmen umgeben, der die Farben wechselt.</p> 	<p>Spiegel (SPIEGEL) Erzeugt ein symmetrisches Bild, als ob sich ein Spiegel in der Mitte des Bildschirms befindet.</p> 

Mehrbildanzeige (📖 67)

Bewegliche Objekte werden in einer Folge von 4, 9 oder 16 Standbildern eingefangen, die gleichzeitig angezeigt werden. Der Ton wird normal aufgezeichnet.

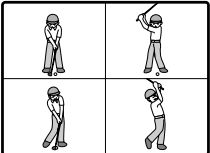
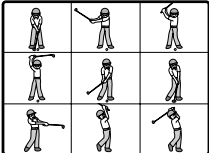
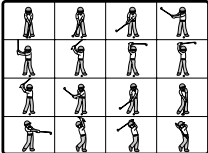
<p>4 Bilder</p> 	<p>9 Bilder</p> 	<p>16 Bilder</p> 
--	--	---

Verfügbarkeit der Digitaleffekte je nach Betriebsart:

	CAMERA		PLAY (VCR)	CARD CAMERA	CARD PLAY
	Filme	Standbilder			
Fader	○	×	○	×	×
Effekte	○	×	○	○*	×
Mehrbildanzeige	○	×	○	×	×

○: Verfügbar ×: Nicht verfügbar

*: Nur Schwarzweiß.

Wahl eines Faders

Im CAMERA-Modus stellen Sie den Programm-Wahlschalter auf **[P]**.



1. Drücken Sie die DIGITAL EFFECTS-Taste.

[D.EFFEKT **OFF**], [FADER], [EFFEKT] und [MEHRBILD] erscheinen.



2. Wählen Sie [FADER].

3. Wählen Sie die Fader-Option.

Eine Vorschau des gewählten Faders wird als Animation angezeigt.

4. Drücken Sie die DIGITAL EFFECTS-Taste.

Der Name des ausgewählten Faders blinkt.

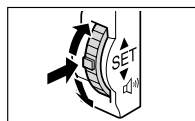

CAMERA-Modus:

5. Einblenden: Drücken Sie im Aufnahmepausemodus die ON/OFF-Taste, und starten Sie die Aufnahme durch Drücken der Start/Stopp-Taste.

Ausblenden: Drücken Sie während der Aufnahme die ON/OFF-Taste, und unterbrechen Sie die Aufnahme durch Drücken der Start/Stopp-Taste.

Der Fader kann durch Drücken der ON/OFF-Taste aktiviert/deaktiviert werden.

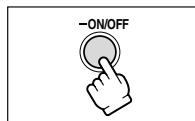

PLAY (VCR)-Modus:

5. Einblenden: Drücken Sie im Wiedergabepausemodus die ON/OFF-Taste, und starten Sie die Wiedergabe durch Drücken der Taste ►/II.

Ausblenden: Drücken Sie während der Wiedergabe die ON/OFF-Taste, und unterbrechen Sie die Wiedergabe durch Drücken der Taste ►/II.

Der Fader kann durch Drücken der ON/OFF-Taste aktiviert/deaktiviert werden.

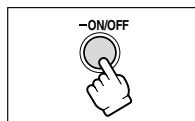

Wahl eines Effekts

Im CAMERA-Modus stellen Sie den Programm-Wahlschalter auf [P].

CAMERA

PLAY (VCR)

CARD CAMERA

CARD PLAY

1. Drücken Sie die DIGITAL EFFECTS-Taste.

[D.EFFEKT **OFF**], [FADER], [EFFEKT] und [MEHRBILD] erscheinen.

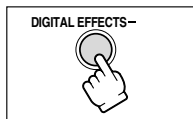

2. Wählen Sie [EFFEKT].

3. Wählen Sie den gewünschten Effekt aus.

Eine Vorschau des gewählten Effekts wird als Animation angezeigt.

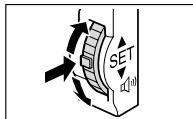

4. Drücken Sie die DIGITAL EFFECTS-Taste.

Der Name des ausgewählten Effekts blinkt.

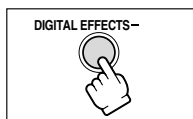

5. Drücken Sie die ON/OFF-Taste.

- Der Name des ausgewählten Effekts hört auf zu blinken.
- Der Effekt kann durch Drücken der ON/OFF-Taste aktiviert/deaktiviert werden.

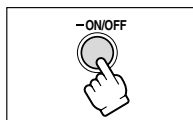

Wahl eines Effekts im CARD CAMERA-Modus

CAMERA

PLAY (VCR)

CARD CAMERA

CARD PLAY

1. Drücken Sie die DIGITAL EFFECTS-Taste.

"S/W" blinkt.

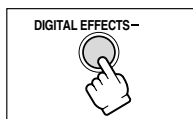

2. Drücken Sie die ON/OFF-Taste.

- "S/W" hört auf zu blinken.
- Der Effekt kann durch Drücken der ON/OFF-Taste aktiviert/deaktiviert werden.

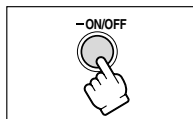

Verwendung der Mehrbildanzeige

Die Mehrbildanzeige kann nur in den folgenden Wiedergabemodi aktiviert werden:

- Wenn [MEHRB-GE] auf [MANUEL] eingestellt wird: Wiedergabepause, Zeitlupenwiedergabe vorwärts/rückwärts
- Wenn [MEHRB-GE] auf [SCHN.], [MITTEL] oder [LANGS.] eingestellt wird: Wiedergabepause

Im CAMERA-Modus stellen Sie den Programm-Wahlschalter auf **P**.

CAMERA

PLAY (VCR)

CARD CAMERA

CARD PLAY

1. Drücken Sie die DIGITAL EFFECTS-Taste.

[D.EFFEKT **OFF**], [FADER], [EFFEKT] und [MEHRBILD] erscheinen.

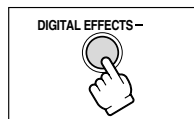

2. Wählen Sie [MEHRBILD].

[MEHRB-GE] und [MEHRB.AN] erscheinen.

3. Wählen Sie [MEHRB-GE].

[MANUEL], [SCHN.], [MITTEL] und [LANGS.] erscheinen.

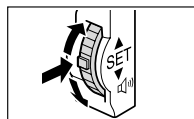

4. Wählen Sie die Übergangsgeschwindigkeit.

Die folgenden Übergangsgeschwindigkeiten können gewählt werden: schnell (alle 4 Bilder), mäßig schnell (alle 6 Bilder*), langsam (alle 8 Bilder*).

* Im Schwachlicht-Modus: mäßig schnell (alle 8 Bilder), langsam (alle 12 Bilder).

5. Wählen Sie [MEHRBILD] erneut.

[MEHRB-GE] und [MEHRB.AN] erscheinen.

6. Wählen Sie [MEHRB.AN].

Die Einstellungen [4], [9], [16] erscheinen.

7. Wählen Sie die Anzahl der Sequenzen.

8. Drücken Sie die DIGITAL EFFECTS-Taste.

“MEHRBILD” blinkt.

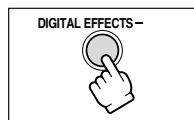

9. Drücken Sie die ON/OFF-Taste.

- MANUEL: Bei jedem Drücken der ON/OFF-Taste werden Bilder eingefangen. Der blaue Rahmen zur Kennzeichnung der nächsten Sequenz verschwindet nach dem letzten Bild. Um das letzte eingefangene Bild zu annullieren, halten Sie die ON/OFF-Taste gedrückt. Um die Mehrbildanzeige abzuschalten, tippen Sie die ON/OFF-Taste an.
- SCHN., MITTEL, LANGS.: Die vorgegebene Bilderzahl wird mit der vorgegebenen Geschwindigkeit eingefangen. Um die Mehrbildanzeige abzuschalten, drücken Sie die ON/OFF-Taste.

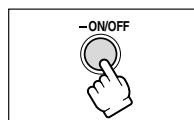

10. Drücken Sie die Start/Stopp-Taste, um die Aufnahme zu starten.

Die Mehrbildanzeige wird auf Band aufgezeichnet.

D

Fortgeschrittene Funktionen -
Aufnahme



- Schalten Sie den Digitaleffekt aus, wenn Sie ihn nicht benutzen.
Drücken Sie die DIGITAL EFFECTS-Taste, um das Menü zu öffnen. Wählen Sie [D.EFFEKT **OFF**], und drücken Sie die DIGITAL EFFECTS-Taste.
- Der Camcorder behält die Einstellung bei, selbst wenn Sie ihn ausschalten oder den Programmautomatikmodus wechseln.
- Die Bildqualität bei Digitaleffekten kann etwas geringer sein.
- In den folgenden Fällen können keine digitalen Effekte verwendet werden:
 - Wenn der Programm-Wahlschalter auf eingestellt ist.
 - Während der DV-Überspielung.
- Fader können nicht benutzt werden, wenn Kartenmischen aktiviert wird.

Hinweis zur Mehrbild-Anzeige:

- Die Mehrbild-Anzeige kann in den folgenden Fällen nicht benutzt werden.
 - In den Nacht-Modi.
 - Wenn das 16:9-Format gewählt wird.
 - Wenn Kartenmischen aktiviert wird.
- Im PLAY (VCR) Modus: Durch Drücken einer beliebigen Bandfunktionstaste (z.B. Wiedergabe oder Pause) oder Durchführung eines Datum-Suchlaufs wird die Mehrbild-Anzeige abgeschaltet.

Vergrößern des Bilds

Das Wiedergabebild kann bis um das 5fache vergrößert werden.

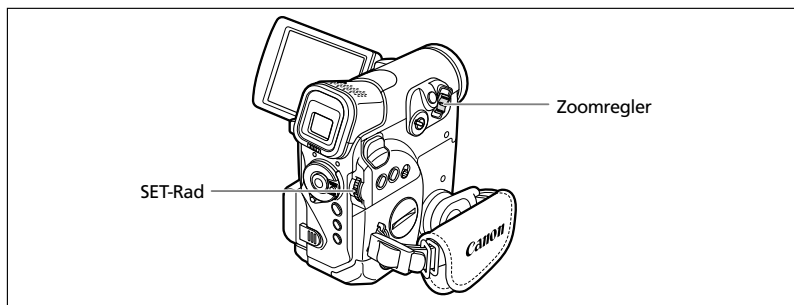

CAMERA

PLAY (VCR)

CARD CAMERA

CARD PLAY

1. Schieben Sie den Zoomregler nach **T**.

- Das Bild wird um das 2fache vergrößert.
- Ein Rahmen kennzeichnet die Position des vergrößerten Ausschnitts.
- Zur weiteren Bildvergrößerung drücken Sie den Zoomregler nach **T**. Zur Reduzierung des Bilds unter 2fache Vergrößerung drücken Sie den Zoomregler nach **W**.

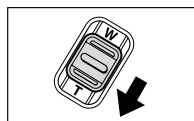

2. Wählen Sie den vergrößerten Ausschnitt mit dem SET-Rad aus.

- Durch Drehen des SET-Rads kann der Bildausschnitt nach rechts und links sowie nach oben und unten verschoben werden. Durch Drücken des SET-Rads wird zwischen den Richtungen umgeschaltet.
- Um die Vergrößerung aufzuheben, schieben Sie den Zoomregler nach **W** bis der Rahmen ausgeblendet wird.

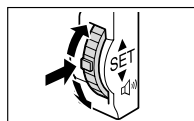

Filme, die von einer Speicherkarte wiedergegeben werden, können nicht vergrößert werden.

D

Fortgeschrittene Funktionen -
Wiedergabe

Anzeigen des Datencodes

Der Camcorder speichert einen Datencode, der Datum und Uhrzeit der Aufnahme sowie andere Kameradaten, wie Verschlusszeit und Belichtung (Blendenwert), enthält. Wenn Sie ein Band wiedergeben, können Sie den Datencode anzeigen und die anzuzeigende Datenkombination auswählen.

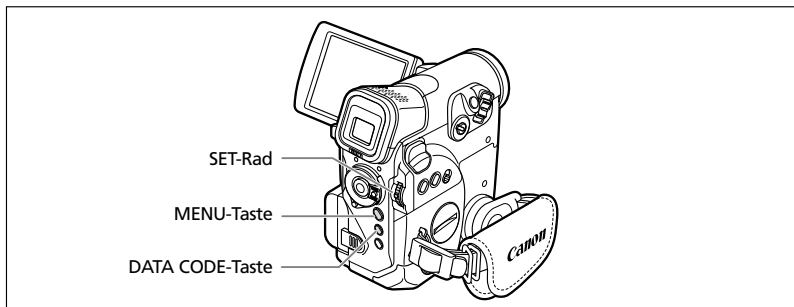

Wahl der Datums-/Uhrzeitanzeigen-Kombination



Öffnen Sie das Menü, und wählen Sie [DISPLAY-EINRICHTUNG/☰]. Wählen Sie den Posten [DAT/ZEI WÄHL.], setzen Sie ihn auf [DATUM] oder [UHRZEIT], und schließen Sie das Menü.

Wahl der Datencodeanzeigen-Kombination

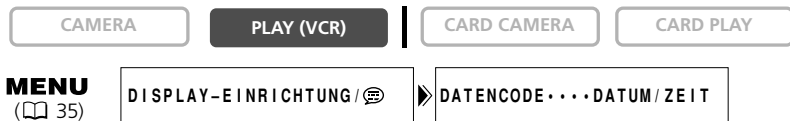

Öffnen Sie das Menü, und wählen Sie [DISPLAY-EINRICHTUNG/☰]. Wählen Sie den Posten [DATENCODE], setzen Sie ihn auf [KAMERADATEN] oder [KAM&DAT/ZEI], und schließen Sie das Menü.

Anzeigen des Datencodes

CAMERA

PLAY (VCR)

CARD CAMERA

CARD PLAY

Drücken Sie die DATA CODE-Taste.



- Der Datencode wird beim nächsten Einschalten des Camcorders nicht angezeigt.
- Im CARD PLAY-Modus werden nur Datum und Uhrzeit angezeigt.

Automatische 6-Sekunden-Datumseinblendung

Datum und Uhrzeit erscheinen 6 Sekunden lang zu Beginn der Wiedergabe, oder um anzuzeigen, dass sich das Datum oder die Zeitzone geändert hat.

CAMERA

PLAY (VCR)

CARD CAMERA

CARD PLAY

MENU

(35)

DISPLAY-EINRICHTUNG /

▶▶ 6-SEK.-DATUM-AUS

Öffnen Sie das Menü, und wählen Sie [DISPLAY-EINRICHTUNG/]. Wählen Sie den Posten [6-SEK.-DATUM], setzen Sie ihn auf [AN], und schließen Sie das Menü.

D

Szenenende-Suche

Wenn Sie ein Band abgespielt haben, können Sie diese Funktion benutzen, um das Ende der letzten aufgenommenen Szene aufzusuchen.

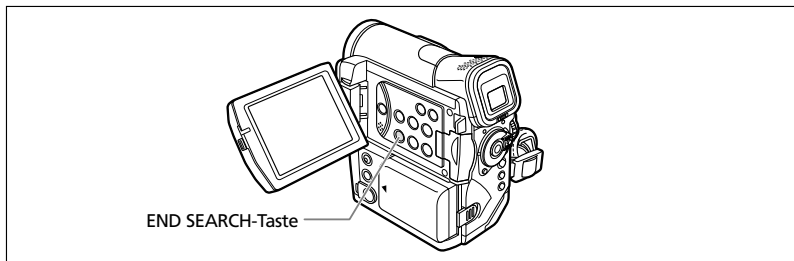

CAMERA

PLAY (VCR)

CARD CAMERA

CARD PLAY

Drücken Sie die END SEARCH-Taste im Stopmodus.

- "END-SUCHL." erscheint.
- Der Camcorder spult das Band zurück/vor, gibt die letzten paar Sekunden der Aufnahme wieder und stoppt dann das Band.
- Durch erneutes Drücken der Taste wird die Suche abgebrochen.



- Die Szenenende-Suche ist nicht mehr verfügbar, nachdem die Kassette herausgenommen worden ist.
- Die Szenenende-Suche funktioniert eventuell nicht richtig, wenn eine Leerstelle auf dem Band vorhanden ist.
- Das Ende einer Nachvertonung kann nicht mit der Endsuche aufgesucht werden.

Zurückkehren zu einer vorher markierten Position

Wenn Sie später zu einer bestimmten Szene zurückkehren möchten, markieren Sie den Punkt mit der Nullstellungs-Speicherfunktion, so dass das Band an diesem Punkt anhält, wenn Sie das Band zurück- oder vorspulen. Diese Funktion wird mit der Fernbedienung gesteuert.

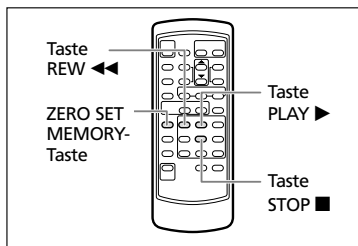

CAMERA

PLAY (VCR)

CARD CAMERA

CARD PLAY

1. Drücken Sie die ZERO SET MEMORY-Taste an dem Punkt, zu dem Sie später zurückkehren möchten.

- "0:00:00 M" erscheint.
- Zum Abbrechen des Vorgangs drücken Sie die ZERO SET MEMORY-Taste erneut.

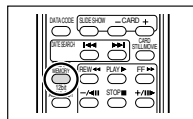

2. Wenn Sie mit der Wiedergabe fertig sind, spulen Sie das Band zurück.

- "◀◀ RTN" erscheint.
- Das Band bleibt bei "0:00:00" automatisch stehen.
- Das Bandzählwerk schaltet auf Timecode um.



Die Nullstellungs-Speicherfunktion arbeitet möglicherweise nicht korrekt, wenn der Timecode nicht fortlaufend aufgezeichnet worden ist.

D

Fortgeschrittene Funktionen -
Wiedergabe

Datum-Suchlauf

Eine Datums-/Zeitzone-Änderung kann mit der Datum-Suchlauf-Funktion aufgesucht werden.

Diese Funktion wird mit der Fernbedienung gesteuert.

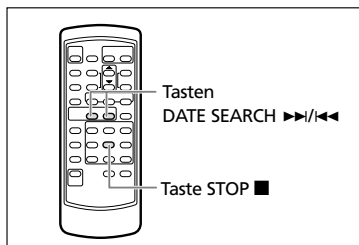

CAMERA

PLAY (VCR)

CARD CAMERA

CARD PLAY

Drücken Sie die Taste ▶▶ oder ◀◀, um den Suchlauf zu starten.

- Durch wiederholtes Drücken können Sie weitere Datumsänderungen aufsuchen (bis zu 10-mal).
- Drücken Sie die Taste STOP ■ zum Stoppen des Suchlaufs.

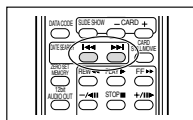

- Eine Aufnahme von mehr als einer Minute pro Datum/Bereich ist erforderlich.
- Der Datum-Suchlauf funktioniert eventuell nicht, wenn der Datencode nicht korrekt angezeigt wird.

Individuelle Einstellung des Camcorders

Sie können Ihrem Camcorder eine persönliche Note verleihen, indem Sie das Startbild und die Sounds, die er beim Einschalten, Auslösen, Bedienen und Selbstauslöserbetrieb erzeugt, anpassen (kollektiv "Meine Kamera"-Einstellungen genannt).

Ändern der Einstellungen "Meine Kamera"

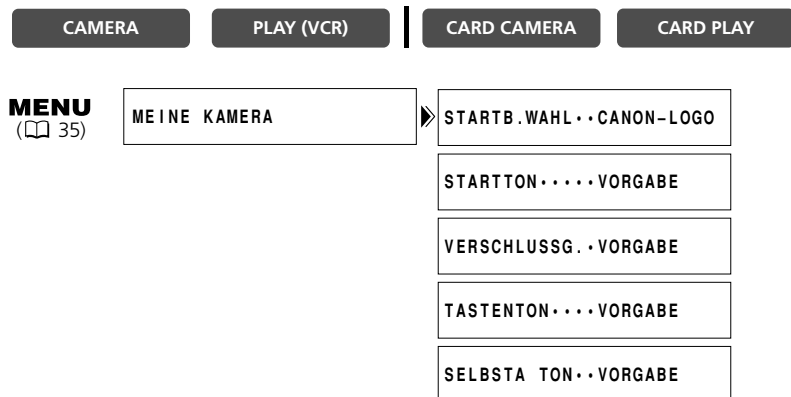

1. Öffnen Sie das Menü, und wählen Sie [MEINE KAMERA].

2. Wählen Sie den zu ändernden Menüposten aus.

Wenn Sie ein Startbild auswählen wollen, stellen Sie den Camcorder auf den CARD PLAY-Modus ein.

3. Wählen Sie eine Einstellungsoption, und schließen Sie das Menü.



- Sie können Ihre eigenen Bilder bzw. die in der mitgelieferten Software (ZoomBrowser EX für Windows oder ImageBrowser für Macintosh) enthaltenen Bilder und Sounds unter den Einstellungsoptionen [MEIN BILD] und [MEIN TON] speichern. Einzelheiten finden Sie in der *Digital Video Software-Bedienungsanleitung*.
- Sie können auch eigene Startbilder erzeugen (📖 121).

Einstellen der Sprache

Die für die Camcorderanzeigen und Menüposten verwendete Sprache kann auf Deutsch, Spanisch, Französisch, Italienisch, Russisch, vereinfachtes Chinesisch oder Japanisch eingestellt werden.

CAMERA

PLAY (VCR)

CARD CAMERA



CARD PLAY

MENU

( 35)

DISPLAY-EINRICHTUNG/ 

► SPRACHE  ··· ENGLISH

Um die Anzeigesprache zu ändern, öffnen Sie das Menü, und wählen Sie [DISPLAY-EINRICHTUNG/ ]. Wählen Sie [SPRACHE ], wählen Sie die gewünschte Sprache aus, und schließen Sie das Menü.



- Falls Sie die Sprache versehentlich geändert haben, folgen Sie dem Symbol  neben dem Menüposten, um die Einstellung zu ändern.
- Die Anzeigen "**MENU**" und "**SET**" am unteren Bildschirmrand beziehen sich auf die Tastenbezeichnungen am Camcorder und ändern sich nicht, wenn Sie eine andere Sprache wählen.

Ändern des Datumsformats

Drei Datumsformate stehen zur Auswahl. Beispiel: [1. JAN. 2004], [JAN. 1, 2004] und [2004. 1. 1].

CAMERA

PLAY (VCR)

CARD CAMERA

CARD PLAY

MENU

( 35)

DISPLAY-EINRICHTUNG/ 

► DATUMSFORMAT · 1. JAN. 2004

Öffnen Sie das Menü, und wählen Sie [DISPLAY-EINRICHTUNG/ ]. Wählen Sie [DATUMSFORMAT] und ein Format, und schließen Sie das Menü.

Ändern des Fernbedienungssensormodus

Der Fernbedienungssensor kann auf zwei Modi eingestellt oder ganz ausgeschaltet werden, um Beeinflussung durch andere in der Nähe verwendete Canon-Fernbedienungen zu verhüten.

Ausschalten des Fernbedienungssensors

CAMERA

PLAY (VCR)

CARD CAMERA

CARD PLAY

MENU

(Buch 35)

SYSTEM

FERNB. MODUS • (☐) 1

Öffnen Sie das Menü, und wählen Sie [SYSTEM].

Wählen Sie den Posten [FERNB. MODUS], setzen Sie ihn auf [AUS (☐)], und schließen Sie das Menü.

"(☐)" erscheint.

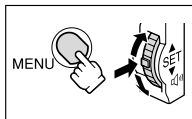

Ändern des Fernbedienungssensormodus

CAMERA

PLAY (VCR)

CARD CAMERA

CARD PLAY

MENU

(Buch 35)

SYSTEM

FERNB. MODUS • (☐) 1

1. Öffnen Sie das Menü am Camcorder, und wählen Sie [SYSTEM]. Wählen Sie den Posten [FERNB. MODUS], setzen Sie ihn auf [(☐) 2], und schließen Sie das Menü.

Der ausgewählte Modus wird ein paar Sekunden lang angezeigt.

2. Halten Sie die REMOTE SET-Taste an der Fernbedienung gedrückt. Drücken Sie die ZOOM T-Taste für Modus 2. Halten Sie die Taste länger als 2 Sekunden gedrückt.

Wenn Sie den Camcorder auf Modus 1 eingestellt haben, drücken Sie die ZOOM W-Taste für Modus 1.

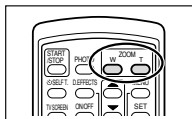
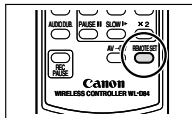
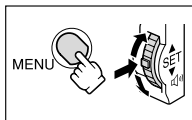

- Beim Auswechseln der Batterien wird die Fernbedienung auf Modus 1 zurückgesetzt. Ändern Sie den Modus erforderlichenfalls.
- Vergewissern Sie sich, dass Camcorder und Fernbedienung auf den gleichen Modus eingestellt sind. Zeigen Sie den Modus des Camcorders an, indem Sie eine beliebige Taste der Fernbedienung (außer REMOTE SET) drücken, und passen Sie den Modus der Fernbedienung an. Sollte die Fernbedienung noch immer nicht funktionieren, wechseln Sie die Batterien aus.

D

Fortgeschrittene Funktionen -
Sonstige Funktionen

Sonstige Camcorder-Einstellungen

Signalton

Bei Camcorder-Bedienungsvorgängen, wie Ein-/Ausschalten, Start/Stop, Selbstausröser-Countdown, sowie bei ungewöhnlidhen Zuständen des Camcorders ertönt ein Signalton.

Wenn Sie den Signalton ausschalten, werden alle Camcorder-Sounds, auch die der Einstellungen "Meine Kamera", ausgeschaltet.

CAMERA

PLAY (VCR)

CARD CAMERA

CARD PLAY

MENU

( 35)

SYSTEM

SIGNALTON · · · · AN

Um den Signalton auszuschalten, öfönen Sie das Menü, und wählen Sie [SYSTEM]. Wählen Sie den Posten [SIGNALTON], setzen Sie ihn auf [AUS] und schließen Sie das Menü.

Ausschalten der Kontrollleuchte

Die Kontrollleuchte leuchtet auf, wenn der Camcorder aufnimmt, Signale von der Fernbedienung empfängt, oder den Countdown für den Selbstausröser durchföhrt. Bei Nahaufnahmen oder Aufnahmen durch Glasscheiben kann das Blinken jedoch im Objektiv reflektiert werden, so dass es wünschenswert ist, die Leuchte auszuschalten.

CAMERA

PLAY (VCR)

CARD CAMERA

CARD PLAY

MENU

( 35)

SYSTEM

KONTR. LEUCHT · AN

Öfönen Sie das Menü, und wählen Sie [SYSTEM]. Wählen Sie den Posten [KONTR.LEUCHT], setzen Sie ihn auf [AUS], und schließen Sie das Menü.

Die Kontrollleuchte leuchtet dennoch auf, wenn der Camcorder ein Signal von der Fernbedienung empfängt oder den Selbstausröser-Countdown durchföhrt.

Einstellen der Helligkeit des LCD-Monitors

CAMERA

PLAY (VCR)

CARD CAMERA

CARD PLAY

MENU

( 35)

DISPLAY-EINRICHTUNG/ 

HELLIGKEIT · · · · 

Öfönen Sie das Menü, und wählen Sie [DISPLAY-EINRICHTUNG/ ]. Wählen Sie den Posten [HELLIGKEIT], stellen Sie die gewünschte Helligkeit ein, und schließen Sie das Menü.



Eine Änderung der Helligkeit des LCD-Monitors hat keinen Einfluss auf die Helligkeit des Suchers oder der Aufnahmen.

LCD-Hintergrundbeleuchtung

Die LCD-Hintergrundbeleuchtung ist heller, wenn der Camcorder mit Netzstrom versorgt wird. Sie können jedoch die Hintergrundbeleuchtung bei Akkubetrieb auf die gleiche Helligkeit einstellen.

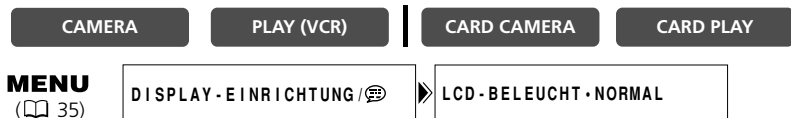

Öffnen Sie das Menü, und wählen Sie [DISPLAY-EINRICHTUNG/] . Wählen Sie den Posten [LCD-BELEUCHT], setzen Sie ihn auf [HELL], und schließen Sie das Menü.

Aufnahmen im 16:9-Format (Breitbildaufnahme)

Der Camcorder nutzt die volle Breite des CCD-Bildsensors aus, um eine hochauflösende Aufnahme im 16:9-Format zu ermöglichen. Wenn Sie die Bildstabilisierung abschalten, erhalten Sie einen größeren horizontalen Blickwinkel.



Um das 16:9-Format zu aktivieren, öffnen Sie das Menü, und wählen Sie [KAMERA-EINRICHTUNG]. Wählen Sie den Posten [16:9], setzen Sie ihn auf [AN] und schließen Sie das Menü.

“16:9” erscheint.



- Der 16:9-Modus kann nicht gewählt werden, wenn der Programm-Wahlschalter auf gestellt wird.
- Die Mehrbildanzeige kann bei Wahl des 16:9-Formats nicht benutzt werden.
- Simultane Aufzeichnung auf eine Speicherkarte kann nicht benutzt werden, wenn das 16:9-Format gewählt wird.
- Wenn Sie eine 16:9-Aufnahme auf einem normalen Fernsehgerät wiedergeben, erscheint das Bild vertikal komprimiert.

Ausschalten der Bildstabilisierung

Die Bildstabilisierung reduziert Verwackeln des Camcorders selbst bei voller Tele-Einstellung. Da die Bildstabilisierung versucht, horizontale Bewegungen auszugleichen, empfehlen wir, die Funktion abzuschalten, wenn Sie den Camcorder auf ein Stativ montieren.



Öffnen Sie das Menü, und wählen Sie [KAMERA-EINRICHTUNG]. Wählen Sie den Posten [BILDSTAB. (👤)], setzen Sie ihn auf [AUS], und schließen Sie das Menü.

“(👤)” wird ausgeblendet.



- Die Bildstabilisierung kann nicht ausgeschaltet werden, wenn der Programm-Wahlschalter auf gestellt wird.
- Die Bildstabilisierung ist so ausgelegt, dass sie normales Verwackeln des Camcorders ausgleicht.
- Bei Verwendung eines Nacht-Modus ist die Bildstabilisierung eventuell nicht so wirksam.

Demonstrationsmodus

Der Demonstrationsmodus präsentiert die Hauptmerkmale des Camcorders. Der Vorgang beginnt automatisch, wenn Sie den Camcorder länger als 5 Minuten eingeschaltet lassen, ohne ein Aufzeichnungsmedium einzusetzen. Der Camcorder kann jedoch so eingestellt werden, dass der Demonstrationsmodus nicht gestartet wird.



Öffnen Sie das Menü, und wählen Sie [DISPLAY-EINRICHTUNG/👤]. Wählen Sie den Posten [DEMO MODUS], setzen Sie ihn auf [AUS], und schließen Sie das Menü.



Sie können den Demonstrationsmodus nach dem Start aufheben, indem Sie eine beliebige Taste drücken, den Camcorder ausschalten, oder ein Aufzeichnungsmedium einsetzen.

Überspielen auf einen Videorecorder oder ein digitales Videogerät

Sie können Ihre Aufnahmen kopieren, indem Sie den Camcorder an einen Videorecorder oder ein digitales Videogerät anschließen. Wenn Sie ein digitales Videogerät anschließen, können Sie Aufnahmen praktisch ohne Bild- und Tonqualitätsverluste kopieren.

Anschließen der Geräte

① Anschließen eines Videorecorders

Siehe *Wiedergabe auf einem Fernsehschirm* (☞ 31).

② Anschluss eines digitalen Videogerätes

Verwenden Sie das optionale DV-Kabel CV-150F (4-polig-4-polig) oder CV-250F (4-polig-6-polig).

Schlagen Sie auch in der Bedienungsanleitung des digitalen Videogerätes nach.

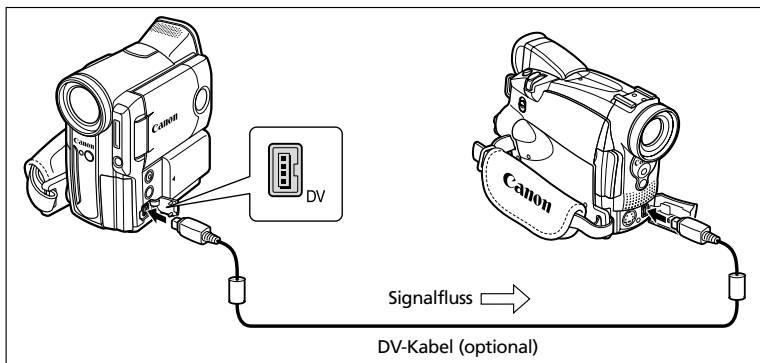

Aufnahme

CAMERA

PLAY (VCR)

CARD CAMERA

CARD PLAY

1. Stellen Sie den Camcorder auf den PLAY (VCR)-Modus ein, und legen Sie eine bespielte Kassette ein.

Wenn Sie den Anschluss an die AV-Buchse vornehmen, überprüfen Sie die Einstellung (☞ 31).

2. Angeschlossenes Gerät: Legen Sie eine Leerkassette ein, und schalten Sie das Gerät auf den Aufnahmepausemodus.

3. Suchen Sie die zu kopierende Szene auf, und halten Sie die Wiedergabe kurz vor der Szene an.

4. Spielen Sie das Band ab.

5. Angeschlossenes Gerät: Starten Sie die Aufnahme, wenn die zu kopierende Szene erscheint. Stoppen Sie die Aufnahme, wenn der Kopiervorgang beendet ist.

6. Stoppen Sie die Wiedergabe.



- Wenn Sie einen Videorecorder anschließen, ist die Qualität der Kopie etwas schlechter als die des Originalbands
- Bei Anschluss an ein digitales Videogerät:
 - Falls kein Bild erscheint, schließen Sie das DV-Kabel neu an, oder schalten Sie den Camcorder aus und wieder ein.
 - Es kann kein einwandfreier Betrieb für alle digitalen Videogeräte mit DV-Buchse garantiert werden. Falls der Betrieb nicht funktioniert, verwenden Sie die S-Video- oder die AV-Buchse.

Überspielen von analogen Videogeräten (Videorecorder, Fernsehgerät oder Camcorder)

Sie können Videos oder Fernsehprogramme von einem Videorecorder oder analogen Camcorder auf ein Band im Camcorder aufnehmen.

CAMERA

PLAY (VCR)

CARD CAMERA

CARD PLAY

1. Schließen Sie den Camcorder an das analoge Videogerät an.

Siehe *Wiedergabe auf einem Fernsehschirm* (📖 31).

2. Stellen Sie den Camcorder auf den PLAY (VCR)-Modus ein, und legen Sie eine Leerkassette ein.

3. Angeschlossenes Gerät: Legen Sie die bespielte Kassette ein.

4. Drücken Sie die REC PAUSE-Taste.

Im Aufnahmepausemodus und während der Aufnahme können Sie das Bild auf dem Bildschirm überprüfen.

5. Angeschlossenes Gerät: Spielen Sie das Band ab.

6. Drücken Sie die Taste ▶/||, wenn die aufzuzeichnende Szene erscheint.

Die Aufnahme beginnt.

7. Drücken Sie die Taste ■, um die Aufnahme zu stoppen.

- Drücken Sie die Taste ▶/||, um die Aufnahme zu unterbrechen.
- Drücken Sie die Taste ▶/|| erneut, um die Aufnahme fortzusetzen.

8. Angeschlossenes Gerät: Stoppen Sie die Wiedergabe.



- Während der Aufnahme über den analogen Eingang kann kein Kopfhörer verwendet werden.
- Wenn Sie den Camcorder an ein Fernseh-/Videogerät mit SCART-Anschluss anschließen, verwenden Sie einen SCART-Adapter mit Eingangsfunktion (im Handel erhältlich). Der SCART-Adapter PC-A10 ist nur für Ausgabe vorgesehen.

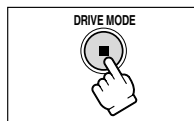
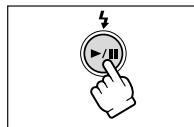
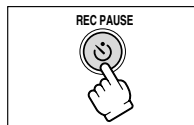

Überspielen von digitalen Videogeräten (DV-Überspielung)

Sie können von anderen digitalen Videogeräten mit DV-Anschluss praktisch ohne Bild- und Tonqualitätsverlust aufnehmen.

CAMERA

PLAY (VCR)

CARD CAMERA

CARD PLAY

1. Schließen Sie den Camcorder an das digitale Videogerät an.

Siehe *Anschluss eines digitalen Videogerätes* (📖 81).

2. Stellen Sie den Camcorder auf den PLAY (VCR)-Modus ein, und legen Sie eine Leerkassette ein.

Vergewissern Sie sich, dass [AV➔DV/📺] (MVX35i) bzw. [AV➔DV] (MVX30i) auf [AUS] eingestellt ist (📖 87).

3. Angeschlossenes Gerät: Legen Sie die bespielte Kassette ein.

4. Drücken Sie die REC PAUSE-Taste.

Im Aufnahmepausemodus und während der Aufnahme können Sie das Bild auf dem Bildschirm überprüfen.

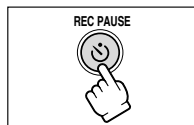

5. Angeschlossenes Gerät: Spielen Sie das Band ab.

6. Drücken Sie die Taste ▶/⏸, wenn die aufzuzeichnende Szene erscheint.

Die Aufnahme beginnt.

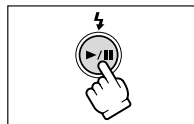

7. Drücken Sie die Taste ■, um die Aufnahme zu stoppen.

- Drücken Sie die Taste ▶/⏸, um die Aufnahme zu unterbrechen.
- Drücken Sie die Taste ▶/⏸ erneut, um die Aufnahme fortzusetzen.

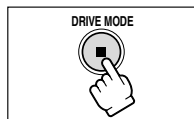

8. Angeschlossenes Gerät: Stoppen Sie die Wiedergabe.



- Leerstellen werden möglicherweise als anomales Bild aufgezeichnet.
- Falls kein Bild erscheint, schließen Sie das DV-Kabel neu an, oder schalten Sie den Camcorder aus und wieder ein.
- Sie können nur Signale von Geräten mit dem DV-Logo aufnehmen, die im Format SP oder LP des SD-Systems aufzeichnen.

Anmerkungen zum Copyright

Copyright-Schutzmaßnahme

Bestimmte vorbespielte Videobänder, Filme und andere Materialien sowie manche Fernsehprogramme sind urheberrechtlich geschützt. Unbefugte Aufnahme solcher Materialien kann gegen die Urheberrechts-Schutzgesetze verstoßen.

Copyright-Signale

Während der Wiedergabe: Wenn Sie versuchen, ein Band abzuspielen, das Copyright-Kontrollsignale für den Softwareschutz enthält, erscheint "URHEBERRECHTSSCHUTZ WIEDERGABE IST GESCHÜTZT" für ein paar Sekunden, und der Camcorder zeigt einen leeren blauen Bildschirm an. Der Inhalt eines solchen Bands kann nicht wiedergegeben werden.

Während der Aufnahme: Wenn Sie versuchen, Software aufzunehmen, die Copyright-Kontrollsignale für den Softwareschutz enthält, erscheint "URHEBERRECHTSSCHUTZ-VOR ÜBERSPIELUNG GESCHÜTZT". Der Inhalt solcher Software kann nicht aufgenommen werden.

Copyright-Schutzsignale können mit diesem Camcorder nicht auf ein Band aufgezeichnet werden.

Umwandeln von Analogsignalen in Digitalsignale (Analog-Digital-Wandler)

Wenn Sie den Camcorder an einen Videorecorder oder einen 8-mm-Camcorder anschließen, können Sie die analogen Video-/Audiosignale in digitale Signale umwandeln und die digitalen Signale über den DV-Anschluss ausgeben. Der DV-Anschluss dient in dieser Anwendung nur als Ausgang.

Anschließen der Geräte

Schalten Sie alle Geräte aus, bevor Sie die Anschlüsse vornehmen. Nehmen Sie die Kassette aus dem Camcorder heraus. Schlagen Sie auch in der Bedienungsanleitung des angeschlossenen Gerätes nach. Verwenden Sie das optionale DV-Kabel CV-150F (4-polig-4-polig) oder CV-250F (4-polig-6-polig).

Sie können auch einen Videorecorder mit S (S1)-VIDEO-Anschluss anschließen (📖 33).

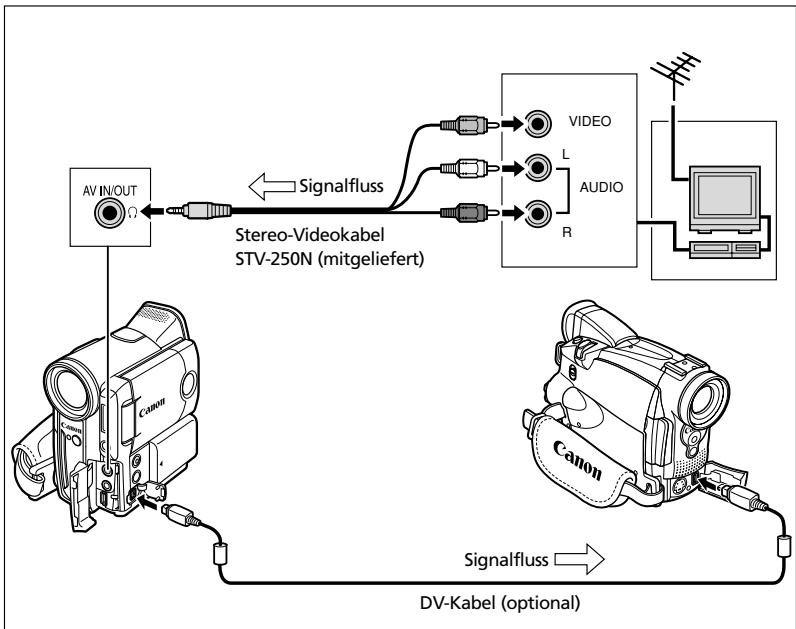

Einschalten des Analog/Digital-Wandlers

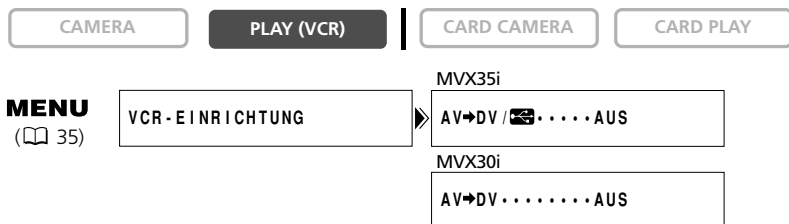

Öffnen Sie das Menü, und wählen Sie [VCR-EINRICHTUNG]. Wählen Sie [AV→DV/[DV icon]] (MVX35i) bzw. [AV→DV] (MVX30i), setzen Sie den Posten auf [AN], und schließen Sie das Menü.



- Ein Kopfhörer kann während der Analog-Digital-Umwandlung nicht benutzt werden.
- Je nach dem vom angeschlossenen Gerät ausgegebenen Signal funktioniert die Analog-Digital-Umwandlung eventuell nicht richtig (z.B. bei Signalen, wie urheberrechtlich geschützte Signale oder anomale Signale, wie z.B. Phantombildsignale usw).
- Wenn Sie den Camcorder an ein Fernseh-/Videogerät mit SCART-Anschluss anschließen, verwenden Sie einen SCART-Adapter mit Eingangsfunktion (im Handel erhältlich). Der SCART-Adapter PC-A10 ist nur für Ausgabe vorgesehen.
- Setzen Sie [AV→DV/[DV icon]] (MVX35i) bzw. [AV→DV] (MVX30i) für normalen Gebrauch auf [AUS]. Wird der Posten auf [AN] gesetzt, können keine digitalen Signale über den DV-Anschluss des Camcorders eingegeben werden.
- Je nach der Software und den Spezifikationen Ihres Computers ist es eventuell nicht möglich, umgewandelte Signale über den DV-Anschluss zu übertragen.



- Wir empfehlen die Stromversorgung des Camcorders über Netzstrom.
- Sie können auch die Taste AV→DV an der Fernbedienung drücken. Die Einstellung ändert sich mit jedem Drücken der Taste.
- **MVX35i** Wenn Sie Windows XP mit Hi-Speed USB 2.0-Anschluss benutzen, können Sie die Signale über das USB-Kabel an einen Computer ausgeben, indem Sie den Canon USB Video-Treiber der mitgelieferten DV Network Software installieren (☞ 92).

Nachvertonung

Sie können Tonmaterial von Audiogeräten (AUDIO-EIN.), mit dem eingebauten Mikrofon, oder über ein externes Mikrofon (MIC-EIN.) hinzufügen.
Diese Funktion wird mit der Fernbedienung gesteuert.

Anschließen

① Anschließen eines Audiogerätes

Schlagen Sie auch in der Bedienungsanleitung des angeschlossenen Gerätes nach.

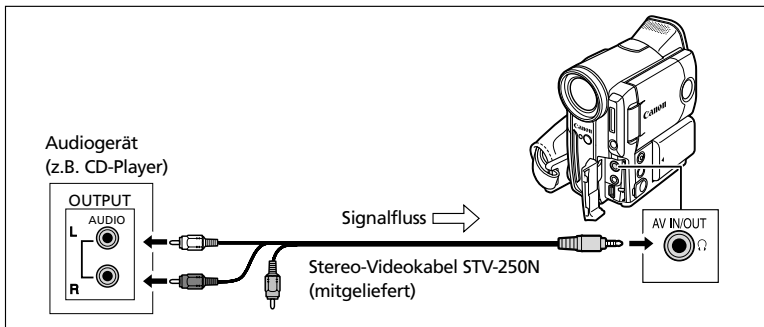

② Anschließen eines Mikrofons

Siehe *Aufnahmen mit einem externen Mikrofon* (📖 61).

Nachvertonen

CAMERA

PLAY (VCR)

CARD CAMERA

CARD PLAY

MENU

(📖 35)

AUDIO-EINRICHTUNG

NACHVERTON...AUDIO-EIN.

1. Stellen Sie den Camcorder auf den PLAY (VCR)-Modus ein, und legen Sie eine bespielte Kassette ein.

Verwenden Sie ein Band, das im SP- und 12-Bit-Modus bespielt wurde, mit diesem Camcorder.

2. Öffnen Sie das Menü, und wählen Sie [AUDIO-EINRICHTUNG]. Wählen Sie den Posten [NACHVERTON.], setzen Sie ihn auf [AUDIO-EIN.] oder [MIC-EIN.], und schließen Sie das Menü.

3. Suchen Sie die Szene auf, an der die Nachvertonung beginnen soll.

4. Drücken Sie die Taste PAUSE ||| an der Fernbedienung.

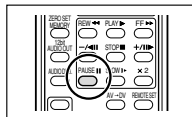

5. Drücken Sie die **AUDIO DUB.-Taste** an der Fernbedienung.

“NACHVERTON.” und “” erscheinen.

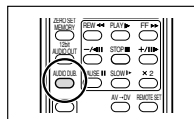

6. Drücken Sie die Taste **PAUSE** an der Fernbedienung, um die Nachvertonung zu starten.

- Audiogerät: Starten Sie die Wiedergabe.
- Mikrofon: Sprechen Sie in das Mikrofon.

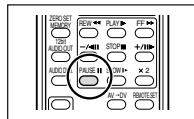

7. Drücken Sie die Taste **STOP** an der Fernbedienung, um die Nachvertonung zu stoppen.

Audiogerät: Stoppen Sie die Wiedergabe.

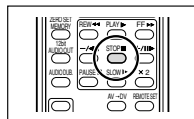

- Verwenden Sie nur Bänder, die mit diesem Camcorder im SP-Modus mit 12-Bit-Tonsignalen bespielt wurden. Die Nachvertonung wird abgebrochen, wenn das Band eine Leerstelle oder einen im LP-Modus oder im 16-Bit-Modus bespielten Abschnitt enthält.
- Wenn Sie das eingebaute Mikrofon benutzen wollen, dürfen keine Geräte an die MIC-Buchse angeschlossen werden.
- Der DV-Anschluss kann nicht für Nachvertonung verwendet werden.
- Wenn Sie ein Band, das nicht mit diesem Camcorder aufgenommen wurde, nachvertonen, kann sich die Tonqualität verschlechtern.
- Die Tonqualität kann sich verschlechtern, wenn Sie dieselbe Szene mehr als 3-mal nachvertonen.



- Wenn Sie ein Audiogerät anschließen, überwachen Sie das Bild auf dem LCD-Monitor und den Ton über den eingebauten Lautsprecher oder das Audiogerät. Sie können auch ein Fernsehgerät über die S-Video-Buchse anschließen.
- Wenn Sie ein Mikrofon benutzen, können Sie das Bild auf einem an die AV-Buchse angeschlossenen Fernsehgerät, und den Ton über einen an das Fernsehgerät angeschlossenen Kopfhörer überprüfen. Wenn Sie ein Fernsehgerät an die S-Video-Buchse anschließen, können Sie das Bild auf dem Fernsehschirm überwachen und den Ton über einen an den Camcorder angeschlossenen Kopfhörer mithören.
- Aktivieren Sie die Nullstellungs-Speicherfunktion am Ende der Szene, die Sie nachvertonen wollen. Der Camcorder stoppt dann die Nachvertonung automatisch an diesem Punkt.

Wiedergeben der Nachvertonung

Sie haben die Möglichkeit, entweder Stereo 1 (Originalton) oder Stereo 2 (Zusatzton) wiederzugeben, oder die Balance beider Tonsignale einzustellen.



1. Öffnen Sie das Menü, und wählen Sie [AUDIO-EINRICHTUNG]. Wählen Sie den Posten [12bit AUDIO], wählen Sie eine Einstellung, und schließen Sie das Menü.

- STEREO1: Der Originalton wird wiedergegeben.
- STEREO2: Der Zusatzton wird wiedergegeben.
- MISCH/FIX: Stereo 1 und Stereo 2 werden mit dem gleichen Pegel wiedergegeben.
- MISCH/VARI: Stereo 1 und Stereo 2 werden wiedergegeben. Die Mischbalance kann eingestellt werden.

2. Wenn Sie [MISCH/VARI] gewählt haben, stellen Sie den Mischpegel ein: Öffnen Sie das Menü, und wählen Sie [AUDIO-EINRICHTUNG]. Wählen Sie [MISCH. BAL.], stellen Sie die Balance mit dem SET-Rad ein, und schließen Sie das Menü.

Drehen Sie das SET-Rad nach unten, um die Lautstärke von Stereo 1 zu erhöhen, und nach oben, um die Lautstärke von Stereo 2 zu erhöhen.



- Wenn Sie den Camcorder ausschalten, wird die Einstellung auf [STEREO1] zurückgesetzt. Die Mischbalance wird jedoch im Camcorder gespeichert.
- Sie können die Audioausgabe auch durch Drücken der 12bit AUDIO OUT-Taste an der Fernbedienung wählen. Die Mischbalance kann jedoch nur über das Menü eingestellt werden.

Übertragen von Videoaufnahmen zu einem Computer

Übertragen mit einem DV-Kabel

Sie können Aufnahmen zu einem Computer übertragen, der mit einem IEEE1394 (DV)-Anschluss oder einer IEEE1394-Videoaufzeichnungskarte ausgestattet ist. Verwenden Sie zur Übertragung der Aufnahmen vom Band zum Computer die Bearbeitungssoftware, die im Lieferumfang des Computers oder der Videoaufzeichnungskarte enthalten ist. Schlagen Sie in der Bedienungsanleitung der Software nach. Der in den Windows-Betriebssystemen nach Windows 98 Second Edition und den Mac-Betriebssystemen nach Mac OS 9 vorinstallierte Treiber wird automatisch installiert.

Verwenden Sie das optionale DV-Kabel CV-150F (4-polig-4-polig) oder CV-250F (4-polig-6-polig).

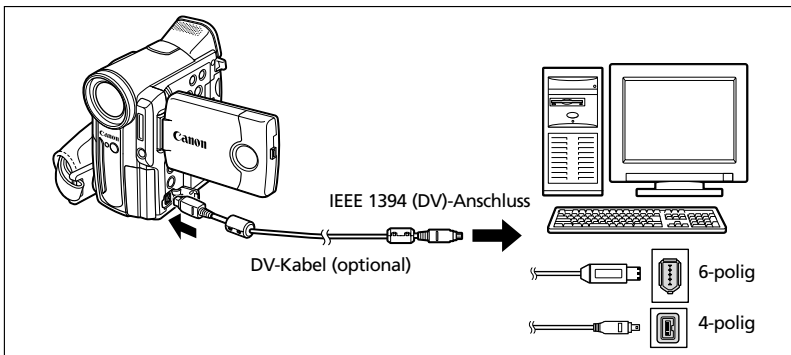

- Je nach der verwendeten Software und den Spezifikationen/Einstellungen Ihres Computers funktioniert die Übertragung eventuell nicht einwandfrei.
- Falls der Computer blockiert, während der Camcorder angeschlossen ist, trennen Sie das DV-Kabel ab, und schließen Sie es wieder an. Sollte das Problem bestehen bleiben, trennen Sie das Schnittstellenkabel ab, schalten Sie Camcorder und Computer aus, schalten Sie Camcorder und Computer wieder ein, und verbinden Sie sie wieder.
- Vergewissern Sie sich, dass Camcorder und Computer nicht mit einem USB-Kabel verbunden sind, bevor Sie den Camcorder mit dem DV-Kabel an den Computer anschließen. Anderenfalls können Störungen im Computerbetrieb auftreten.



- Wir empfehlen die Stromversorgung des Camcorders über Netzstrom, während er an den Computer angeschlossen ist.
- Schlagen Sie auch in der Bedienungsanleitung des Computers nach.

MVX35 Übertragen mit einem USB-Kabel

Nur Windows XP/Hi-Speed USB 2.0

Mit Hilfe einer Videobearbeitungssoftware können Sie Videoaufnahmen vom Band zum Computer übertragen, dort bearbeiten und dann vom Computer zu einem Band hochladen. Sie können auch analoge Signale in digitale Signale umwandeln und diese dann zum Computer übertragen. Einzelheiten finden Sie in der *Bedienungsanleitung der DV Network Software*.

CAMERA

PLAY (VCR)

CARD CAMERA

CARD PLAY

1. Installieren Sie den mit der DV Network Software gelieferten Canon USB Video-Treiber.

Lesen Sie den Abschnitt *Installation nur des Canon USB Video-Treibers* in der *Bedienungsanleitung der DV Network Software* durch.

2. Schließen Sie das Netzgerät an den Camcorder an.

3. Stellen Sie den Camcorder auf den PLAY (VCR)-Modus ein.

Wenn Sie Videoaufnahmen von/zu einem Band übertragen wollen, vergewissern Sie sich, dass "AV➡DV" nicht angezeigt wird. Vergewissern Sie sich bei Verwendung des Analog/Digital-Wandlers, dass "AV➡DV" angezeigt wird. Ändern Sie die Einstellungen je nach Bedarf (📖 87).

4. Schließen Sie den Camcorder über das USB-Kabel an den Computer an.



Vergewissern Sie sich, dass Camcorder und Computer nicht mit einem DV-Kabel verbunden sind, bevor Sie den Camcorder mit dem USB-Kabel an den Computer anschließen. Anderenfalls können Störungen im Computerbetrieb auftreten.

Einsetzen und Herausnehmen der Speicherkarte

Sie können SD-Speicherkarten  oder im Handel erhältliche MultiMedia-Karten mit diesem Camcorder verwenden. Die SD-Speicherkarte besitzt einen Schutzschalter zur Verhütung versehentlichen Löschsens.

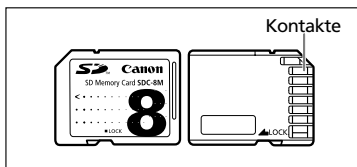

Einsetzen der Karte

1. Schalten Sie den Camcorder aus.
2. Schieben Sie die Abdeckung nach rechts, und öffnen Sie sie.
3. Führen Sie die Speicherkarte bis zum Anschlag in den Speicherkartenslot ein.
4. Schließen Sie die Abdeckung, und schieben Sie sie nach links.

Versuchen Sie nicht, die Abdeckung gewaltsam zu schließen, wenn die Karte nicht richtig eingesetzt ist.

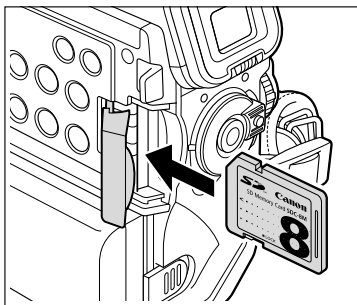

Herausnehmen der Karte

Versuchen Sie nicht, die Speicherkarte gewaltsam herauszuziehen, ohne sie vorher hineinzudrücken.

1. Schalten Sie den Camcorder aus.
Vergewissern Sie sich, dass die Kartenzugriffslampe nicht blinkt bevor Sie den Camcorder ausschalten.
2. Schieben Sie die Abdeckung nach rechts, und öffnen Sie sie.
3. Drücken Sie die Speicherkarte hinein, um sie auszurasten. Nehmen Sie die Speicherkarte heraus.
4. Schließen Sie die Abdeckung, und schieben Sie sie nach links.

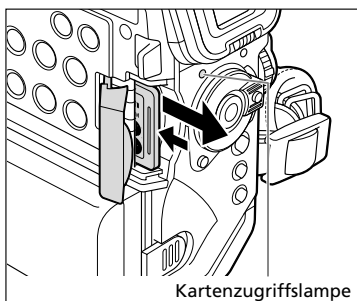

- Dieser Camcorder ist nur mit SD-Speicherkarten oder MultiMedia-Karten kompatibel. Verwenden Sie keine anderen Speicherkartentypen.
- Es kann kein einwandfreier Betrieb für alle Speicherkarten garantiert werden.
- Schalten Sie den Camcorder aus, bevor Sie die Speicherkarte einsetzen oder herausnehmen. Anderenfalls können die Daten beschädigt werden.
- Wenn Sie andere Speicherkarten außer der mitgelieferten verwenden, denken Sie unbedingt daran, sie mit dem Camcorder zu formatieren (120).

Wahl der Bildqualität/Bildgröße

Ändern der Standbildqualität

Sie können zwischen Superfein, Fein und Normal wählen.



MENU

(35)

KARTEN-EINRICHTUNG

BILDQUALITÄT • FEIN

Öffnen Sie das Menü, und wählen Sie [KARTEN-EINRICHTUNG]. Wählen Sie den Posten [BILDQUALITÄT], setzen Sie ihn auf [SUPERFEIN] oder [NORMAL], und schließen Sie das Menü.

Ändern des Standbildformats

Sie können zwischen 1632 × 1224 Pixel, 1280 × 960 Pixel und 640 × 480 Pixel wählen.



MENU

(35)

KARTEN-EINRICHTUNG

BILDFORMAT ••• 1632×1224

Öffnen Sie das Menü, und wählen Sie [KARTEN-EINRICHTUNG]. Wählen Sie den Posten [BILDFORMAT], setzen Sie ihn auf [1280×960] oder [640×480], und schließen Sie das Menü.



- Standbilder werden komprimiert und im Format JPEG (Joint Photographic Experts Group) aufgezeichnet.
- Geschätzte Kapazität einer 8-MB-Speicherkarte:

Bildgröße \ Bildqualität	1632 × 1224		1280 × 960		640 × 480	
	Zahl der Bilder	Dateigröße pro Bild	Zahl der Bilder	Dateigröße pro Bild	Zahl der Bilder	Dateigröße pro Bild
Superfein	3	1360 KB	6	850 KB	34	176 KB
Fein	5	880 KB	9	560 KB	50	120 KB
Normal	9	480 KB	17	300 KB	84	72 KB

Diese Zahlen sind Näherungswerte. Sie hängen von den jeweiligen Aufnahmebedingungen und Motiven ab. Die Musterbilder, die bereits auf der mitgelieferten SD-Speicherkarte aufgezeichnet sind, müssen in die Gesamtzahl einbezogen werden.

Ändern des Filmformats

MVX35i

Sie können zwischen 352×288 und 176×144 Pixel wählen.

CAMERA

PLAY (VCR)

CARD CAMERA

CARD PLAY

MENU

( 35)

KARTEN-EINRICHTUNG

FILMFORMAT... 352x288

Öffnen Sie das Menü, und wählen Sie [KARTEN-EINRICHTUNG]. Wählen Sie den Posten [FILMFORMAT], setzen Sie ihn auf [176x144], und schließen Sie das Menü.



- Filme werden im MPEG-4-Format (Moving Picture Experts Group 4) aufgezeichnet.
- Maximale Aufnahmezeit mit einer 8-MB-Speicherkarte:

Bildgröße	Max. Aufnahmezeit (8 MB)	Dateigröße pro Sekunde
352×288	ca. 2 Min.	48 KB/Sek.
176×144	ca. 6 Min.	16 KB/Sek.

MPEG-4 Decoder und/oder Encoder für visuelle, vom Konsumenten aufgenommene, Videos

DER GEBRAUCH DIESES PRODUKTS IN JEDLICHER FORM, DER DEN MPEG-4 VISUELLEN STANDARD ERFÜLLT IST UNTERSAGT, AUSSER ZUM PERSÖNLICHEN, NICHT KOMMERZIONELLEN GEBRAUCH.

MVX30i

Sie können zwischen 320×240 und 160×120 Pixel wählen.

CAMERA

PLAY (VCR)

CARD CAMERA

CARD PLAY

MENU

( 35)

KARTEN-EINRICHTUNG

FILMFORMAT... 320x240

Öffnen Sie das Menü, und wählen Sie [KARTEN-EINRICHTUNG]. Wählen Sie den Posten [FILMFORMAT], setzen Sie ihn auf [160x120], und schließen Sie das Menü.



- Filme werden im Motion JPEG-Format aufgezeichnet.
- Maximale Aufnahmezeit mit einer 8-MB-SD-Speicherkarte:

Bildgröße	Max. Aufnahmezeit (8 MB)	Dateigröße pro Sekunde
320×240	ca. 20 Sek.	250 KB/Sek.
160×120	ca. 50 Sek.	120 KB/Sek.

Dateinummern

Bilder erhalten automatisch Dateinummern und werden in Ordnern gespeichert, die bis zu 100 Bilder enthalten. (Die Musterbilder auf der mitgelieferten Speicherkarte sind im Ordner [100canon] gespeichert.)

MX35

Standbilder: Dateinummern: 0001–9900, Ordnernummern: 101–998

Filme: Dateinummern: 001–999, Ordnernummern: 001–999

MX30

Standbilder/Filme: Dateinummern: 0001–9900, Ordnernummern: 101–998

ZURÜCKSETZ.	Die Dateinummer wird bei jedem Einsetzen einer neuen Speicherkarte zurückgesetzt. Wenn die Speicherkarte bereits Bilddateien enthält, wird die fortlaufende Dateinummer zugewiesen.
FORTSETZEN	Der Camcorder speichert die Dateinummer des letzten Bilds und weist dem nächsten Bild die nächsthöhere Dateinummer zu, selbst wenn eine neue Speicherkarte eingesetzt wird. (Falls eine höhere Dateinummer bereits auf der Speicherkarte existiert, wird die nächsthöhere Nummer zugewiesen.) Diese Funktion ist praktisch, um Bilder auf einem Computer zu organisieren.

Beispiel:

Wenn Sie 3 Bilder aufnehmen.

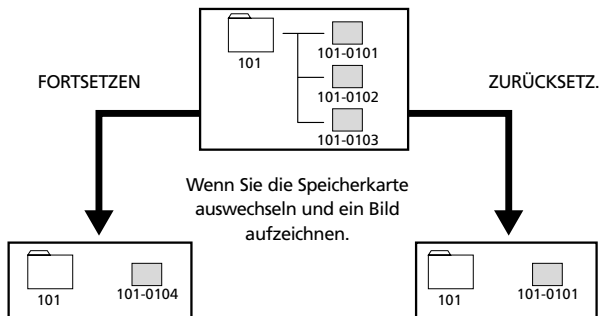

CAMERA

PLAY (VCR)

CARD CAMERA

CARD PLAY

MENU
(35)

KARTEN-EINRICHTUNG

▶ DATEI NUMMER · · FORTSETZEN

Um die Einstellung zu ändern, öffnen Sie das Menü, und wählen Sie [KARTEN-EINRICHTUNG]. Wählen Sie den Posten [DATEI NUMMER.], setzen Sie ihn auf [ZURÜCKSETZ.], und schließen Sie das Menü.

Aufzeichnen von Standbildern auf eine Speicherkarte

Sie können Standbilder mit dem Camcorder aufnehmen, oder von einem Band im Camcorder oder von Geräten, die an die DV-Buchse oder AV-Buchse angeschlossen sind. Sie können auch ein Standbild auf die Speicherkarte aufzeichnen, während Sie einen Film auf Band aufzeichnen.

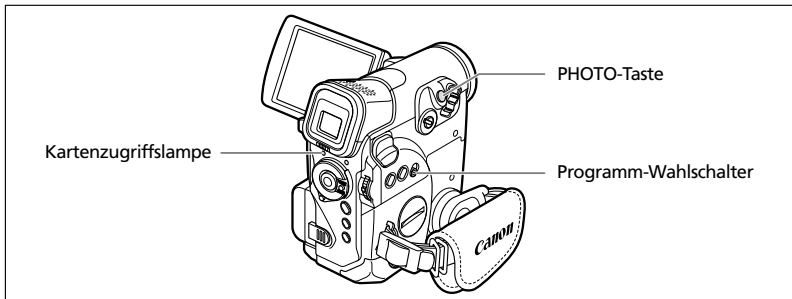

1. Stellen Sie den Camcorder auf den CARD CAMERA-Modus ein.

Ein weißer Fokussierrahmen erscheint in der Bildschirmmitte. Der Camcorder stellt nun das Motiv in der Bildschirmmitte scharf ein. Näheres zum Wechsel des Fokussierpunkts finden Sie unter *Wählen des Fokussierpunkts* (📖 106).

2. Drücken Sie die PHOTO-Taste halb.

- und der Fokussierrahmen wechseln auf Grün, wenn die Schärfte eingestellt wird. Zwei Bestätigungstöne sind zu hören. Während der Scharfeinstellung des Camcorders kann das Bild momentan unscharf erscheinen.
- Die Belichtung wird gespeichert.
- Wenn Sie die PHOTO-Taste an der Fernbedienung drücken, beginnt die Aufzeichnung unverzüglich.

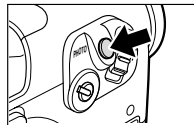

3. Drücken Sie die PHOTO-Taste ganz durch.

- und Fokussierrahmen werden ausgeblendet, und Sie hören ein Verschlussgeräusch.
- Daraufhin blinkt die Kartenzugriffslampe und die Kartenzugriffsanzeige erscheint.
- Das auf dem Bildschirm angezeigte Standbild wird auf die Speicherkarte aufgezeichnet.

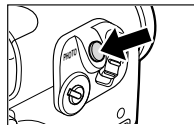

- Unterlassen Sie das Ausschalten des Camcorders, das Umstellen des TAPE/CARD-Schalters, das Abtrennen der Stromquelle, das Öffnen der Speicherkartenschlitzabdeckung oder das Herausnehmen der Speicherkarte, während die Kartenzugriffslampe blinkt. Anderenfalls können die Daten beschädigt werden.
- Wenn Sie eine SD-Speicherkarte verwenden, vergewissern Sie sich, dass die Löschsperre aufgehoben ist.



- Der Anschluss an einen Computer oder einen mit PictBridge kompatiblen Drucker funktioniert nicht, wenn die Speicherkarte mehr als 1.800 Bilder enthält. Um die optimale Leistung zu erzielen, empfehlen wir, nicht mehr als 100 Bilder auf die Speicherkarte aufzunehmen, wenn Sie beabsichtigen, den Camcorder an einen Computer oder Drucker anzuschließen.
- Wenn das Motiv zu hell ist, schaltet sich der ND-Filter automatisch ein ("ND-FILT." erscheint auf dem Bildschirm). Ist das Motiv noch immer zu hell, beginnt "ÜBERBEL." zu blinken. Verwenden Sie in einem solchen Fall den optionalen ND-Filter FS-30.5U. Wenn Sie den ND-Filter ausschalten wollen: Öffnen Sie das Menü und wählen Sie nacheinander [KAMERA-EINRICHTUNG] und [ND-FILT.]. Wählen Sie [AUS], und schließen Sie das Menü.
- **Wenn der Fokus-Prioritäts-Modus auf [AN] eingestellt wird:**
Wenn Sie die PHOTO-Taste ganz durchdrücken, bevor und der Fokussierrahmen grün werden, kann es bis zu 2* Sekunden dauern, bis die Schärfe eingestellt wird und das Standbild auf die Speicherkarte aufgezeichnet werden kann.
* Bis zu 4 Sekunden im Schwachlicht-Modus und in den Nacht-Modi.
Ist das Motiv nicht für Autofokus geeignet, so wechselt der Fokussierrahmen auf gelb und speichert die Scharfeinstellung. Stellen Sie die Schärfe manuell mit dem SET-Rad ein.
- **Wenn der Fokus-Prioritäts-Modus auf [AUS] eingestellt wird:**
Es erscheint kein Fokussierrahmen.
In Schritt 2 wird grün, und Schärfe und Belichtung werden gespeichert.
- Der Camcorder schaltet sich aus, wenn er 5 Minuten lang nicht bedient wird, um Strom zu sparen. "⚠ ABSCHALTAUTOMATIK" erscheint 20 Sekunden vor dem Ausschalten. Um die Aufnahme fortzusetzen, drehen Sie den POWER-Schalter auf OFF und dann auf CAMERA zurück.

Standbildaufzeichnung auf eine Speicherkarte während der Filmaufzeichnung auf ein Band

Während Sie einen Film auf Band aufzeichnen, können Sie das momentane Bild als Standbild auf die Speicherkarte aufzeichnen. Wählen Sie die Bildqualität (normal oder fein).



1. Öffnen Sie das Menü, und wählen Sie [KAMERA-EINRICHTUNG]. Wählen Sie den Posten [STANDB.AUFN.], setzen Sie ihn auf [FEIN] oder [NORMAL], und schließen Sie das Menü.
2. Drücken Sie die PHOTO-Taste, während Sie einen Film aufnehmen.



- Die Standbildgröße beträgt 640 × 480.
- Die Qualität ist etwas geringer als bei Standbildern, die im CARD CAMERA-Modus aufgenommen worden sind.
- Die Standbildaufzeichnung auf Speicherkarte ist nicht möglich, wenn ein Fader-Effekt oder Mehrbild-Anzeige aktiviert ist.
- Das Standbild kann nicht auf eine Speicherkarte aufgezeichnet werden, wenn das 16:9-Format gewählt wird.
- " OFF" erscheint, wenn Sie die PHOTO-Taste drücken, während [STANDB.AUFN.] auf [AUS] eingestellt ist.

Aufnahmen von einem Band im Camcorder

CAMERA

PLAY (VCR)

CARD CAMERA

CARD PLAY

1. Spielen Sie das Band ab.

2. Drücken Sie die PHOTO-Taste halb, wenn die Szene, die Sie aufzeichnen möchten, erscheint.

- Der Camcorder unterbricht die Wiedergabe. Die verbleibende Bildspeicherkapazität und andere Informationen werden angezeigt.
- Wenn Sie die PHOTO-Taste an der Fernbedienung drücken, beginnt die Aufzeichnung unverzüglich.

3. Drücken Sie die PHOTO-Taste ganz durch.

- Die Kartenzugriffslampe blinkt.
- Sie können ein Standbild auch aufzeichnen, indem Sie die PHOTO-Taste ganz durchdrücken, wenn sich das Band im Wiedergabepausemodus befindet.

Aufnahmen von anderen Videogeräten

Sie können Bilder von Geräten, die an die S-Video-Buchse oder die AV-Buchse (Analogeingangsfunktion) bzw. an den DV-Anschluss angeschlossen sind, als Standbilder auf eine Speicherkarte aufzeichnen.

Anschlussanweisungen finden Sie auf den Seiten 33 und 81.

CAMERA

PLAY (VCR)

CARD CAMERA

CARD PLAY

1. Stellen Sie den Camcorder auf den PLAY (VCR)-Modus ein.

- Wenn eine Kassette eingelegt ist, achten Sie darauf, dass das Band gestoppt ist.
- Wenn Sie über die AV-Buchse aufnehmen wollen, achten Sie darauf, dass "AV➔DV" auf dem Bildschirm angezeigt wird. Wenn Sie über den DV-Anschluss aufnehmen wollen, achten Sie darauf, dass "AV➔DV" nicht angezeigt wird. Ändern Sie die Einstellung je nach Bedarf (☐ 87).

2. Angeschlossenes Gerät: Legen Sie eine bespielte Kassette ein, und geben Sie das Band wieder.

3. Drücken Sie die PHOTO-Taste halb, wenn die Szene, die Sie aufzeichnen möchten, erscheint.

- Das Standbild, die verbleibende Bildspeicherkapazität und andere Informationen werden angezeigt.
- Wenn Sie die PHOTO-Taste an der Fernbedienung drücken, beginnt die Aufzeichnung unverzüglich.

4. Drücken Sie die PHOTO-Taste ganz durch.

Die Kartenzugriffslampe blinkt.

D

Verwendung einer Speicherkarte



- Wenn von einem Band im Camcorder oder von anderen Videogeräten aufgenommen wird:
 - Ein Standbild, das von einem Bild im 16:9-Format stammt, wird vertikal komprimiert.
 - Der Datencode des Standbilds enthält das Datum und die Uhrzeit der Aufzeichnung auf die Speicherkarte.
 - Die Standbildgröße beträgt 640 × 480.
- Wenn Sie die Verbindung mit einem DV-Kabel herstellen, vergewissern Sie sich, dass kein USB-Kabel an den Camcorder angeschlossen ist.

Bildschirmanzeigen während der Standbildaufzeichnung



① Standbildqualität

Zeigt die Bildqualität des Standbilds an.

② Restliche Kartenkapazität für Standbilder

- Blinken in Rot: Keine Karte
- in Grün: 6 oder mehr Bilder
- in Gelb: 1 bis 5 Bilder
- in Rot: Keine weiteren Bilder
- Die Anzeige verringert sich u.U. nicht, obwohl eine Aufnahme gemacht wurde, oder sie verringert sich um 2 Bilder auf einmal.
- Bei Speicherkarten-Wiedergabe erscheinen alle Anzeigen in Grün.

▶ Kartenzugriffsanzeige

Zeigt an, dass der Camcorder auf die Speicherkarte schreibt.

③ Bildgröße

Zeigt die Standbildgröße an.

Verwendung des Blitzes

Der eingebaute Blitz kann für Standbildaufnahmen in dunklen Umgebungen verwendet werden. Der Blitz verfügt über einen Modus zur Reduzierung des Rote-Augen-Effekts.

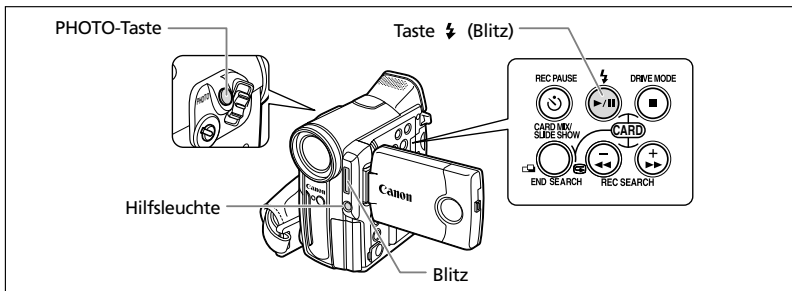

D

Wahl des Blitzmodus

⚡ ^A (Automatik)	Je nach der Motivhelligkeit wird automatisch der Blitz ausgelöst.
⊙ (Rote-Augen-Reduzierung, Automatik)	Der Blitz wird je nach der Helligkeit des Motivs automatisch ausgelöst und zur Reduzierung des Rote-Augen-Effekts leuchtet die Hilfsleuchte auf.
⚡ (Blitz ein)	Der Blitz wird bei jeder Aufnahme ausgelöst.
⚡ ^A (Blitz aus)	Der Blitz wird nicht ausgelöst. Diese Einstellung ist für Situationen bestimmt, in denen Blitzaufnahmen unzulässig sind.

CAMERA

PLAY (VCR)

CARD CAMERA

CARD PLAY

Drücken Sie die Taste ⚡ (Blitz).

- Die Einstellung ändert sich mit jedem Drücken der Taste.
- Das Symbol des gewählten Blitzmodus erscheint auf dem Bildschirm. "⚡^A" wird nach 4 Sekunden ausgeblendet.

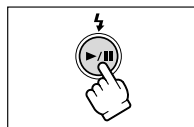

Aufnahmen mit Blitz

1. Drücken Sie die PHOTO-Taste halb.

- "⚡" erscheint in grün.
- In CAMERA-Modus kann der Blitz im Aufnahmepausezustand benutzt werden, wenn [STANDB.AUFN.] auf [FEIN] oder [NORMAL] eingestellt ist.

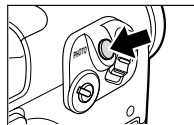

2. Drücken Sie die PHOTO-Taste ganz durch.

Der Blitz wird ausgelöst.

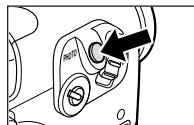

Verwendung einer Speicherkarte



- Lösen Sie den Blitz nicht in direkter Augennähe anderer Personen aus.
- Blitzen Sie nicht auf Personen, die ein Fahrzeug steuern.
- Bedecken Sie die Blitzlampe während des Blitzens nicht mit der Hand.



- Die praktische Blitzreichweite beträgt ca. 1 bis 2 m. Die Reichweite ist je nach den Aufnahmebedingungen unterschiedlich.
- Die Reichweite des Blitzes nimmt im Serienbildaufnahmemodus ab.
- Im Serienbildaufnahmemodus mit normaler und hoher Geschwindigkeit erfolgen Blitzaufnahmen mit 2 Bildern/Sekunde.
- Ein Vorblitz wird ausgelöst, um die Belichtungsdaten des Motivs zu erhalten und den Hauptblitz auf die optimale Stärke einzustellen (Blitzbelichtungskorrektur).
- Damit die Rote-Augen-Reduzierung wirksam ist, muss die Person in die Hilfsleuchte blicken. Der Grad der Reduzierung ist von der Entfernung zum Motiv sowie von den jeweiligen Personen abhängig.
- In den folgenden Fällen ist Blitzbetrieb nicht möglich:
 - Beim Drücken der EXP-Taste im Modus ⚡^A (Automatik) oder ☉ (Rote-Augen-Reduzierung, Automatik).
 - Wenn Sie Filme auf ein Band aufzeichnen.
 - Wenn Sie [STANDB.AUFN.] im CAMERA-Modus auf [AUS] einstellen.
 - Wenn eine Verschlusszeit von 1/2000 im CAMERA-Modus eingestellt wird. Wenn Sie jedoch ⚡ (Blitz ein) wählen, wird die Verschlusszeit auf 1/1000 eingestellt und der Blitz ausgelöst.
 - Wenn Sie die Mehrbildanzeige wählen.
 - Während der automatischen Belichtungsreihe.
 - Bei einer Störung während des Ladebetriebs .
- Wir raten von einer Blitzbenutzung ab, wenn Sie den optionalen Weitwinkel- oder Telekonverter anbringen. Ihre Schatten erscheinen im Bild.
- Bei Belichtungsspeicherung oder nach dem ersten Standbild im Stitch-Assistent-Modus kann der Blitzmodus nicht gewählt werden.
- Die Rote-Augen-Reduzierung ist im Stitch-Assistent-Modus nicht verfügbar.
- **Hinweis zum AF-Hilfslicht:**

Wenn Sie Standbilder mit Blitz aufnehmen, leuchtet die Hilfsleuchte entsprechend der Helligkeit des Motivs als AF-Hilfslicht auf, um dem Camcorder zu ermöglichen, genauer zu fokussieren. Das AF-Hilfslicht leuchtet auf, wenn Sie bei halb gedrückter PHOTO-Taste manuell fokussieren, und erlischt kurze Zeit später wieder.

 - Der Camcorder kann u.U. nicht fokussieren, auch wenn das AF-Hilfslicht leuchtet.
 - Das AF-Hilfslicht leuchtet hell. Daher empfiehlt es sich, das AF-Hilfslicht an öffentlichen Orten wie Restaurants oder Theater auszuschalten.
 - Schalten Sie das AF-Hilfslicht an Orten aus, wo Blitzaufnahmen unzulässig sind.

Überprüfen eines Standbilds direkt nach der Aufnahme

Die Dauer der Standbildanzeige nach der Aufnahme kann auf 2, 4, 6, 8 oder 10 Sekunden eingestellt werden.



Öffnen Sie das Menü, und wählen Sie [KAMERA-EINRICHTUNG]. Wählen Sie [ANZEIGE] und eine Einstellungsoption, und schließen Sie das Menü.



- Ein Standbild wird angezeigt, solange Sie die PHOTO-Taste nach der Aufnahme gedrückt halten.
- Das DATEIBETR.-Menü erscheint, wenn Sie das SET-Rad während der Standbildkontrolle oder direkt nach der Aufnahme drücken. In diesem Menü können Sie das Bild schützen (📖 114) oder löschen (📖 115).
- [ANZEIGE] ist nicht verfügbar, wenn 📷 (Serienbildaufnahme), 📷 (Hochgeschwindigkeits-Serienbildaufnahme) oder 📷 (automatische Belichtungsreihe) gewählt wird.

D

Aufzeichnen von Filmen auf eine Speicherkarte

Der MVX35i zeichnet Filme im MPEG-4-Format auf. Der MVX30i zeichnet Filme im Motion JPEG-Format auf. Der Filmtone wird mono aufgezeichnet.

CAMERA

PLAY (VCR)

CARD CAMERA

CARD PLAY

1. Drücken Sie die Start/Stopp-Taste, um die Aufnahme zu starten.

- **MVX35i** Sie können aufnehmen, bis "KARTE VOLL" erscheint (ca. 173 Minuten mit einer 512-MB-Speicherkarte).
- **MVX30i** Mit SD-Speicherkarten bis zu 512 MB können Sie aufnehmen, bis "KARTE VOLL" erscheint (ca. 33 Minuten mit einer 512-MB-SD-Speicherkarte). Bei MultiMedia-Karten ist die Aufnahmezeit für 320 × 240 Pixel auf 10 und für 160 × 120 Pixel auf 30 Sekunden begrenzt.

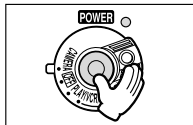

2. Drücken Sie die Start/Stopp-Taste, um die Aufnahme zu stoppen.



- Unterlassen Sie das Ausschalten des Camcorders, das Umstellen des TAPE/CARD-Schalters, das Abtrennen der Stromquelle, das Öffnen der Speicherkartenschlitzabdeckung oder das Herausnehmen der Speicherkarte, während die Kartenzugriffslampe blinkt. Anderenfalls können die Daten beschädigt werden.
- Wenn Sie eine SD-Speicherkarte verwenden, vergewissern Sie sich, dass die Löschsperre aufgehoben ist.
- Unterlassen Sie das Einlegen/Herausnehmen einer Kassette während der Aufnahme.



- Wir empfehlen, eine SD-Speicherkarte von Canon oder einer anderen Marke mit einer Übertragungsrate von 2 MB/s unmittelbar nach dem Formatieren mit diesem Camcorder zu verwenden. Bei Verwendung einer Speicherkarte, die nicht mit diesem Camcorder formatiert wurde, oder bei wiederholter Durchführung von Aufzeichnen/Löschen ist die Schreibgeschwindigkeit u.U. niedriger, so dass die Aufzeichnung möglicherweise abgebrochen wird.
- Sie können den Fokussierpunkt wählen, wenn Sie einen Film auf die Speicherkarte aufzeichnen.
- **MVX30i** Benutzer von Windows XP: Wenn Sie beabsichtigen, den Camcorder an einen Computer anzuschließen, halten Sie die Länge eines Films kürzer als ca. 12 Minuten im Format 320 × 240 und 35 Minuten im Format 160 × 120.

Aufnehmen von einem Band im Camcorder

CAMERA

PLAY (VCR)

CARD CAMERA

CARD PLAY

1. Spielen Sie das Band ab.

2. Drücken Sie die Start/Stopp-Taste, wenn die Szene, die Sie aufzeichnen möchten, erscheint.

3. Drücken Sie die Start/Stopp-Taste, um die Aufnahme zu stoppen.

MX30 Aufnahme von anderen Videogeräten

Sie können Filme von Geräten, die an die S-Video-Buchse oder die AV-Buchse (Analogeingangsfunktion) bzw. an den DV-Anschluss angeschlossen sind, auf eine Speicherkarte aufzeichnen.

Anschlussanweisungen finden Sie auf den Seiten 31 und 81.

CAMERA

PLAY (VCR)

CARD CAMERA

CARD PLAY

D

1. Stellen Sie den Camcorder auf den PLAY (VCR)-Modus ein.

- Wenn eine Kassette eingelegt ist, achten Sie darauf, dass das Band gestoppt ist.
- Wenn Sie über die AV-Buchse aufnehmen wollen, achten Sie darauf, dass "AV→DV" auf dem Bildschirm angezeigt wird. Wenn Sie über den DV-Anschluss aufnehmen wollen, achten Sie darauf, dass "AV→DV" nicht angezeigt wird. Ändern Sie die Einstellung je nach Bedarf (☐ 87).

2. Angeschlossenes Gerät: Legen Sie eine bespielte Kassette ein, und geben Sie das Band wieder.

3. Drücken Sie die Start/Stopp-Taste, wenn die Szene, die Sie aufzeichnen möchten, erscheint.

4. Drücken Sie die Start/Stopp-Taste, um die Aufnahme zu stoppen.



Wenn von einem Band im Camcorder oder von anderen Videogeräten aufgenommen wird:

- Ein Film, der von einem Bild im 16:9-Format aufgezeichnet wird, wird vertikal komprimiert.
- Der Datencode des Films enthält das Datum und die Uhrzeit der Aufzeichnung auf die Speicherkarte.
- Die Aufnahme stoppt bei Leerstellen oder Aufzeichnungen in einem anderen Tonaufzeichnungsmodus (12 Bit/16 Bit).

Bildschirmanzeigen während der Filmaufnahme

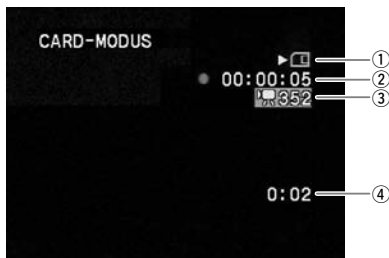

① Kartenzugriffsanzeige

"▶" wird eingeblendet, und das Symbol "☐" bewegt sich, um anzuzeigen, dass der Camcorder auf die Speicherkarte schreibt.

② Filmaufnahmezeit

Zeigt die Aufnahmezeit des Films an.

③ Bildgröße

Zeigt die Filmgröße an.

④ Restliche Kartenkapazität für Filme

Zeigt die Restzeit in Stunden und Minuten an. Bei weniger als 1 Minute wird die Restzeit in 10-Sekunden-Schritten, bei weniger als 10 Sekunden in 1-Sekunden-Schritten angezeigt.

- Die Anzeige hängt von den Aufnahmebedingungen ab. Die tatsächliche Restzeit kann länger oder kürzer als angezeigt sein.

Wählen des Fokussierpunkts

Das gewünschte Motiv befindet sich nicht immer in der Mitte des Bildschirms. Im Fokus-Prioritäts-Modus können Sie einen von drei Fokussierpunkten wählen, um das gewünschte Motiv automatisch scharfzustellen. Die Belichtungseinstellung wird automatisch an den gewählten Fokussierpunkt angepasst.

Wenn Sie den Programm-Wahlschalter auf stellen, wird die Fokus-Priorität aktiviert (nur der mittlere Fokussierpunkt ist verfügbar).

CAMERA

PLAY (VCR)

CARD CAMERA

CARD PLAY

1. Stellen Sie den Programm-Wahlschalter auf .
2. Drehen Sie das SET-Rad, um alle Fokussierrahmen anzuzeigen.

Drei Fokussierrahmen erscheinen auf dem Bildschirm, einer davon in grün.

3. Drehen Sie das SET-Rad, um den Fokussierpunkt zu wählen.

Drehen Sie das SET-Rad nach oben, um den rechten Rahmen zu wählen, oder nach unten, um den linken Rahmen zu wählen.



- Der Fokussierrahmen zeigt den Fokussierpunkt an. Je nach Motivgröße oder Aufnahmeabstand fokussiert der Camcorder u.U. auf einen Bereich außerhalb des Rahmens.
- Wenn Sie den Zoomhebel betätigen, werden die Rahmen außer dem ausgewählten ausgeblendet.
- Der Fokussierpunkt lässt sich nur wählen, wenn im CARD CAMERA-Modus die Fokus-Priorität auf [AN] eingestellt ist.
- Der Fokussierpunkt wird auf Bildschirmmitte zurückgesetzt, wenn die Stromversorgung ausgeschaltet, vom CARD CAMERA-Modus umgeschaltet, oder der Programm-Wahlschalter auf gestellt wird.
- Im Sand & Schnee-Modus und Schlaglicht-Modus wird die Belichtung unabhängig vom ausgewählten Fokussierpunkt automatisch eingestellt.
- In den folgenden Fällen kann der Fokussierpunkt nicht gewählt werden:
 - Bei Verwendung des Digitalzooms.
 - Bei Belichtungssperre.
 - Im Stitch-Assistent-Modus.

Ausschalten des Fokus-Prioritäts-Modus

Schalten Sie den Fokus-Prioritäts-Modus aus, wenn Sie Auslösepriorität vorziehen.

CAMERA

PLAY (VCR)

CARD CAMERA

CARD PLAY



MENU
(35)

KAMERA-EINRICHTUNG

▶ FOKUS PRIOR. · AN

Öffnen Sie das Menü, und wählen Sie [KAMERA-EINRICHTUNG]. Wählen Sie den Posten [FOKUS PRIOR.], setzen Sie ihn auf [AUS], und schließen Sie das Menü.

Wahl des Auslösemodus

 Serienbildaufnahme	Eine schnelle Folge von Standbildern wird aufgenommen, während Sie die PHOTO-Taste drücken. Die Anzahl der Bilder pro Sekunde ist der Tabelle auf der nächsten Seite zu entnehmen.
 Hochgeschwindigkeits-Serienbildaufnahme	
 AEB (Belichtungsreihenautomatik)	Der Camcorder nimmt ein Standbild mit drei verschiedenen Belichtungen auf (dunkel, normal, hell in 1/2-EV-Schritten), so dass Sie die optimal belichtete Aufnahme auswählen können.
Einzelbild	Ein einzelnes Standbild wird aufgenommen, wenn die PHOTO-Taste gedrückt wird.

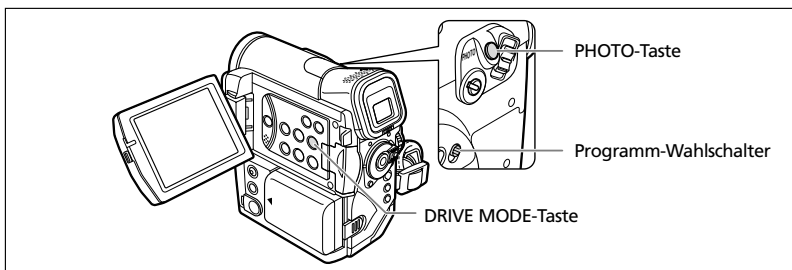

Ändern des Auslösemodus



1. Stellen Sie den Programm-Wahlschalter auf **P**.
2. Drücken Sie die **DRIVE MODE-Taste**, um zwischen den Auslösemodi umzuschalten.

Die Einstellung ändert sich mit jedem Drücken der Taste.

Serienbildaufnahme/Hochgeschwindigkeits-Serienbildaufnahme



Halten Sie die **PHOTO-Taste** gedrückt.

Eine Folge von Standbildern wird aufgenommen, solange Sie die PHOTO-Taste gedrückt halten.

D

Verwendung einer Speicherkarte



- Maximale Zahl von Serienaufnahmen bei einem Durchgang:

Standbildgröße	Bilder pro Sekunde		Höchstzahl an Serienbildern
	Normale Geschwindigkeit	Hohe Geschwindigkeit	
1632 × 1224	2 Vollbilder	3 Vollbilder	10 Bilder
1280 × 960	3 Vollbilder	5 Vollbilder	10 Bilder
640 × 480	3 Vollbilder	5 Vollbilder	60 Bilder

Diese Zahlen sind Näherungswerte und richten sich nach Aufnahmebedingungen und –motiven. Auf der Speicherkarte muss ausreichender Platz vorhanden sein. Die Serienbildaufnahme stoppt, wenn die Karte voll ist.

- Die Anzahl der Bilder pro Sekunde verringert sich, wenn "  " (Camcorder-Verwacklungswarnung) auf dem Bildschirm angezeigt wird.

Belichtungsreihenautomatik

CAMERA

PLAY (VCR)

CARD CAMERA

CARD PLAY

Drücken Sie die PHOTO-Taste.

Drei Standbilder mit unterschiedlicher Belichtung werden auf die Speicherkarte aufgezeichnet.



Vergewissern Sie sich, dass genügend Platz auf der Speicherkarte vorhanden ist.

Aufzeichnen von Panoramabildern (Stitch-Assistent-Modus)

Sie können eine Serie von überlappenden Bildern aufnehmen und mit Hilfe der mitgelieferten Software (PhotoStitch) auf einem kompatiblen Computer zu einem großen Panoramabild zusammenfügen.

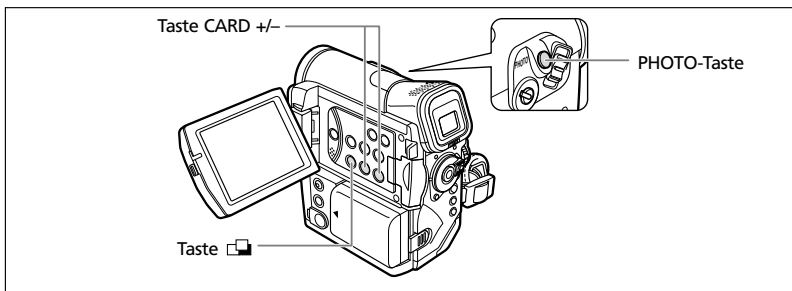

Beim Aufnehmen im Stitch-Assistent-Modus:

PhotoStitch erkennt die überlappenden Abschnitte von benachbarten Bildern und fügt sie zusammen. Versuchen Sie, ein hervorstechendes Merkmal (Landmarke usw.) in den Überlappungsbereich einzubeziehen.



CAMERA

PLAY (VCR)

CARD CAMERA

CARD PLAY

1. Drücken Sie die Taste .

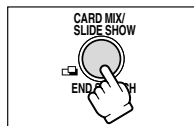

2. Wählen Sie die Richtung mit der Taste CARD +/-.

Taste CARD +: im Uhrzeigersinn, Taste CARD -: gegen den Uhrzeigersinn.

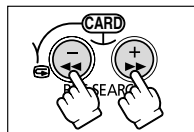

3. Wählen Sie den Programmautomatikmodus, und zoomen Sie auf das Motiv ein.

Nehmen Sie nötigenfalls eine manuelle Einstellung der Schärfe und der Belichtung vor. Nach dem Start der Sequenz lassen sich Programmautomatikmodus, Belichtung, Zoomeinstellung oder Scharfeinstellung nicht mehr ändern.

D

Verwendung einer Speicherkarte

4. Drücken Sie die PHOTO-Taste, um das erste Bild aufzuzeichnen.

Richtung und Nummer der aufgezeichneten Bilder werden angezeigt.

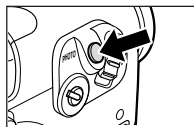

5. Nehmen Sie das zweite Bild so auf, dass es einen Teil des ersten Bilds überlappt.

- Kleinere Diskrepanzen im Überlappungsbereich können später mit der Software korrigiert werden.
- Durch Drücken der Taste CARD +/- können Sie zum vorhergehenden Bild zurückkehren, um die Aufnahme zu wiederholen.
- Maximal 26 Bilder können aufgenommen werden.

6. Drücken Sie die Taste nach dem letzten Bild.

Einzelheiten über das Zusammenfügen dieser Bilder finden Sie in der *Digital Video Software-Bedienungsanleitung*.

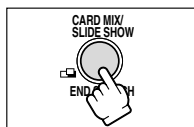

- Wählen Sie die einzelnen Bildausschnitte so, dass sie sich um 30 bis 50 % überlappen. Achten Sie darauf, dass die vertikale Abweichung nicht mehr als 10 % beträgt.
- Achten Sie darauf, dass sich keine bewegenden Objekte im Überlappungsbereich befinden.
- Vermeiden Sie das Zusammenfügen von Bildern, die sowohl nahe als auch ferne Objekte enthalten, weil diese verzerrt oder doppelt erscheinen können.

Wiedergabe von einer Speicherkarte

Beim MVX35i müssen Sie mit der CARD STILL/MOVIE-Taste zwischen den Wiedergabemodi umschalten, um Standbilder (im Standbild-Wiedergabemodus) oder MPEG-4-Filme (im Filmwiedergabemodus) anzuzeigen.

Beim MVX30i wird der gleiche Wiedergabemodus für Standbilder und Motion JPEG-Filme verwendet.

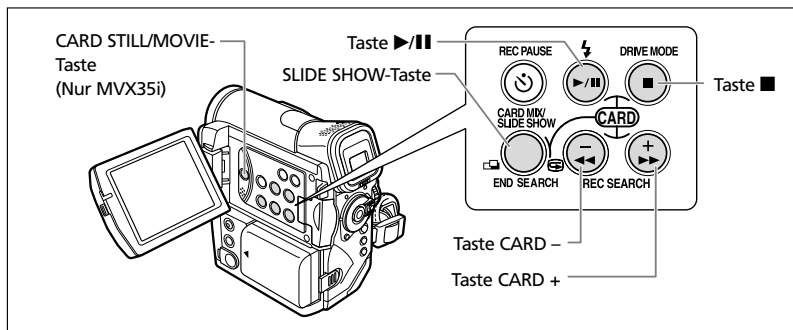

CAMERA

PLAY (VCR)

CARD CAMERA

CARD PLAY

1. Stellen Sie den Camcorder auf den CARD PLAY-Modus ein.

MVX35i Um einen Film wiederzugeben, drücken Sie die CARD STILL/MOVIE-Taste. Der Camcorder zeigt den Filmwiedergabemodus an.

2. Mit den Tasten CARD +/- können Sie die einzelnen Bilder anfahren.

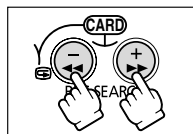

3. Um einen Film wiederzugeben, drücken Sie die Taste >||.

- Wenn die Wiedergabe beendet ist, wird die erste Szene als Standbild angezeigt.
- Durch Drücken der Taste >|| während der Wiedergabe wird die Wiedergabe unterbrochen. Drücken Sie die Taste >|| erneut, um die Wiedergabe fortzusetzen.
- Durch Drücken der Taste ■ wird die erste Szene des Films angezeigt.
- Drücken Sie die Taste CARD +/- (bzw. die Taste REW◀◀/ FF▶▶ an der Fernbedienung) für Vorspul/Rückspul-Wiedergabe mit 8-facher Geschwindigkeit.

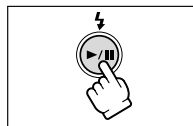



- Bilder, die nicht mit diesem Camcorder aufgenommen wurden, die von einem Computer hochgeladen (außer den Musterbildern  118), auf einem Computer bearbeitet, und deren Dateinamen geändert wurden, werden möglicherweise nicht korrekt angezeigt.
- Unterlassen Sie das Ausschalten des Camcorders, das Umstellen des TAPE/CARD-Schalters, das Abtrennen der Stromquelle, das Öffnen der Speicherkartenschlitzabdeckung oder das Herausnehmen der Speicherkarte, während die Kartenzugriffslampe blinkt. Anderenfalls können die Daten beschädigt werden.



MVX35i Filme, die mit einem anderen Canon-Camcorder im Motion JPEG-Format aufgezeichnet wurden, werden im Standbild-Wiedergabemodus angezeigt.

Diaschau

CAMERA

PLAY (VCR)

CARD CAMERA

CARD PLAY

MVX35i Drücken Sie für Filme die CARD STILL/MOVIE-Taste.

1. Drücken Sie die SLIDE SHOW-Taste.

Die Bilder werden nacheinander angezeigt.

2. Drücken Sie die SLIDE SHOW-Taste erneut, um die Diaschau zu stoppen.

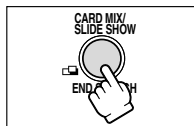

Indexansicht

CAMERA

PLAY (VCR)

CARD CAMERA

CARD PLAY

MVX35i Drücken Sie für Filme die CARD STILL/MOVIE-Taste.

1. Schieben Sie den Zoomhebel nach **W**.

- Bis zu 6 Bilder werden angezeigt.
- Bei Filmen kann die Indexansicht nur dann aufgerufen werden, wenn die erste Szene als Standbild angezeigt wird.

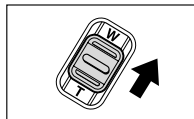

2. Drehen Sie das SET-Rad, um ein Bild auszuwählen.

- Bewegen Sie das Symbol  zu dem anzuzeigenden Bild.
- Sie können zwischen den Indexseiten umschalten, indem Sie die Taste CARD + oder CARD - drücken.

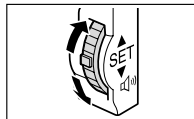

3. Schieben Sie den Zoomhebel nach **T**.

Die Indexansicht wird aufgehoben, und das ausgewählte Bild wird angezeigt.

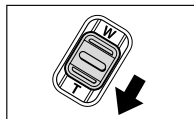

Karten-Sprungfunktion

Sie können Bilder aufsuchen, ohne sie einzeln anzuzeigen. Die Nummer in der oberen rechten Ecke des Bildschirms gibt die Bildnummer des aktuellen Bilds von der Gesamtzahl der Bilder an.

CAMERA

PLAY (VCR)

CARD CAMERA

CARD PLAY

D

MX35f Drücken Sie für Filme die CARD STILL/MOVIE-Taste.

Halten Sie die Taste **CARD +** oder **CARD -** gedrückt.

- Wenn Sie die Taste loslassen, erscheint das Bild mit der angezeigten Bildnummer.
- Bei Filmen kann die Karten-Sprungfunktion nur dann aufgerufen werden, wenn die erste Szene als Standbild angezeigt wird.

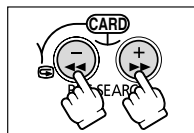

Schützen von Bildern

Sie können wichtige Bilder während der Einzelbildanzeige oder der Indexansicht vor versehentlichem Löschen schützen.



Durch das Formatieren einer Speicherkarte werden alle Standbilder und Filme, auch die geschützten, unwiederbringlich gelöscht.



- Die auf der mitgelieferten SD-Speicherkarte aufgezeichneten Musterbilder sind bereits geschützt.
- Filme können nur dann geschützt werden, wenn die erste Szene als Standbild angezeigt wird.

CAMERA

PLAY (VCR)

CARD CAMERA

CARD PLAY

1. Wählen Sie das zu schützende Bild aus.
2. Drücken Sie das SET-Rad, um das DATEIBETR.-Menü zu öffnen.

Im CARD CAMERA-Modus erscheint das Menü, wenn Sie das SET-Rad während der Standbildkontrolle oder direkt nach der Aufnahme drücken.

3. Wählen Sie [O↔SCHÜTZEN].

- "O↔" erscheint, und nun kann das Bild nicht gelöscht werden.
- Um den Schutz aufzuheben, drücken Sie das SET-Rad.

4. Wählen Sie [← ZURÜCK], um das Menü zu schließen.

Schützen während der Indexansicht

CAMERA

PLAY (VCR)

CARD CAMERA

CARD PLAY

MENU

(35)

KARTENBETRIEB

▶ O↔SCHÜTZEN

1. Schieben Sie den Zoomhebel nach W.
 - Bis zu 6 Bilder werden angezeigt.
 - Wählen Sie das zu schützende Bild aus.
2. Öffnen Sie das Menü, und wählen Sie [KARTENBETRIEB]. Wählen Sie [→O↔SCHÜTZEN], und drücken Sie das SET-Rad.
 - "O↔" erscheint auf dem Bild.
 - Um den Schutz aufzuheben, drücken Sie das SET-Rad.
3. Schließen Sie das Menü.

Löschen von Bildern

Sie können Bilder einzeln oder alle auf einmal löschen.



Lassen Sie beim Löschen von Bildern Vorsicht walten. Gelöschte Bilder können nicht zurückgewonnen werden.



- Geschützte Bilder können nicht gelöscht werden.
- Filme können nur dann gelöscht werden, wenn die erste Szene als Standbild angezeigt wird.
- MX35i** Wenn Sie die Funktion zum Löschen aller Bilder wählen, werden nur die Bilder im jeweiligen Wiedergabemodus (Standbilder oder Filme) gelöscht.

Löschen von einzelnen Bildern

CAMERA

PLAY (VCR)

CARD CAMERA

CARD PLAY

1. Wählen Sie das zu löschende Bild aus.
2. Drücken Sie das SET-Rad, um das DATEIBETR.-Menü zu öffnen.

Im CARD CAMERA-Modus erscheint das Menü, wenn Sie das SET-Rad während der Standbildkontrolle oder direkt nach der Aufnahme drücken.

3. Wählen Sie [BILDER LÖSCH].

- "DIESES BILD LÖSCHEN?", [NEIN] und [JA] erscheint.
- Wenn ein Bild geschützt ist, erscheint [JA] in Violett.

4. Wählen Sie [JA].

Das Bild wird gelöscht, und das vorhergehende Bild erscheint.

5. Wählen Sie [← ZURÜCK], um das Menü zu schließen.

Löschen eines einzelnen Bilds/aller Bilder

CAMERA

PLAY (VCR)

CARD CAMERA

CARD PLAY

MENU

(35)

KARTENBETRIEB

▶ BILDER LÖSCH

1. Öffnen Sie das Menü, und wählen Sie [KARTENBETRIEB].
2. Wählen Sie [BILDER LÖSCH].
3. Wählen Sie [BILD LÖSCH] oder [ALLE LÖSCH].

- Beim Löschen eines einzelnen Bilds: "DIESES BILD LÖSCHEN?", [NEIN] und [JA] erscheint. Wenn ein Bild geschützt ist, erscheint [JA] in Violett.
- Beim Löschen aller Bilder: "ALLE BILDER LÖSCHEN? [AUSSER BILDER MIT]", [NEIN] und [JA] erscheint.

4. Wählen Sie [JA], und schließen Sie das Menü.

- Beim Löschen eines einzelnen Bilds: Das Bild wird gelöscht, und das vorhergehende Bild erscheint. Um ein weiteres Bild zu löschen, wählen Sie das Bild mit den Tasten CARD +/- aus, und wählen sie dann [JA].
- Beim Löschen aller Bilder: Alle Standbilder oder Filme, mit Ausnahme der geschützten, werden gelöscht.

D

Verwendung einer Speicherkarte

Kombinieren von Bildern (Kartenmischen)

Mit Hilfe der Funktion Kartenmischen können Sie Effekte erzeugen, die mit einem Band allein nicht möglich sind. Wählen Sie eines der Musterbilder (z.B. Bildrahmen, Hintergründe und Animationen) auf der mitgelieferten SD-Speicherkarte aus, und kombinieren Sie es mit der Live-Videoaufnahme.

Karten-Chroma-Schlüssel (KART. FARB.)

Kombiniert Bildrahmen mit Ihren Aufnahmen. Die Live-Videoaufnahme wird in die blaue Fläche des Karten-Mischbilds eingeblendet.

Mischpegel-Einstellung: blaue Fläche des Standbilds.



Karten-Luminanz-Schlüssel (KART. LUMIN.)

Kombiniert Illustrationen oder Titel mit Ihren Aufnahmen. Die Live-Videoaufnahme wird in die helle Fläche des Karten-Mischbilds eingeblendet.

Mischpegel-Einstellung: helle Fläche des Standbilds.



Camcorder-Chroma-Schlüssel (KAMERA-FARB)

Kombiniert Hintergründe mit Ihren Aufnahmen. Wenn Sie Ihr Motiv vor einem blauen Vorhang aufnehmen, werden alle Teile des Motivs, die nicht blau sind, in das Karten-Mischbild eingeblendet.

Mischpegel-Einstellung: blaue Fläche der Live-Videoaufnahme.



Kartenanimation (KART. ANIMA.)

Kombiniert Animationen mit Ihren Aufnahmen. Die folgenden 3 Kartenanimationseffekte stehen zur Auswahl.

- Ecke: Die Animation erscheint in der oberen linken und unteren rechten Ecke des Bildschirms.
- Horizontal: Die Animation erscheint oben und unten auf dem Bildschirm und wandert nach rechts und links.
- Zufall: Die Animation bewegt sich wahllos über den Bildschirm.

Mischpegel-Einstellung: blaue Fläche des Kartenanimationsbilds.

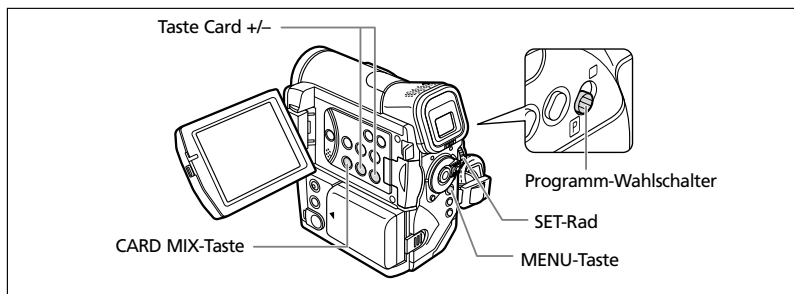
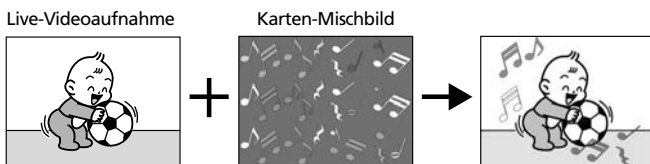

Wahl des Karten-Mischeffekts

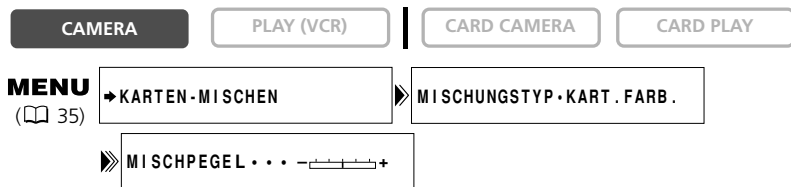

1. Stellen Sie den Programm-Wahlschalter auf [P].
2. Öffnen Sie das Menü, und wählen Sie [⇒KARTEN-MISCHEN].
Das Kartenmischen-Menü erscheint.
3. Wählen Sie das zu kombinierende Bild mit den Tasten CARD +/- aus.
4. Wählen Sie [MISCHUNGSTYP].

[KART. FARB.], [KART. LUMIN.], [KAMERA-FARB] und [KART. ANIMA.] erscheint.

5. Wählen Sie den Mischungstyp, der dem ausgewählten Musterbild entspricht.

- Das kombinierte Bild wird auf dem Bildschirm angezeigt.
- Wenn Sie [KART. ANIMA.] gewählt haben, fahren Sie [ANIMAT. TYP] an, und wählen Sie dann zwischen [ECKE], [HORIZONTAL] und [ZUFALL].

6. Um den Mischpegel einzustellen, wählen Sie [MISCHPEGEL] und nehmen die Einstellung dann mit dem SET-Rad vor.

7. Schließen Sie das Menü.

“KARTE-MIX” blinkt.

8. Drücken Sie die CARD MIX-Taste.

- “KARTE-MIX” hört auf zu blinken.
- Das kombinierte Bild erscheint.



- Kartenmischen kann nicht benutzt werden, wenn [STANDB.AUFN.] auf [FEIN] oder [NORMAL] eingestellt wird.
- Filme, die auf einer Speicherkarte aufgezeichnet sind, können nicht mit Camcorder-Aufnahmen kombiniert werden.
- Zusätzliche Musterbilder sind auf der mitgelieferten DIGITAL VIDEO SOLUTION DISK enthalten. Lesen Sie den Abschnitt *Hinzufügen von Standbildern vom Computer zur Speicherkarte* in der *Digital Video Software-Bedienungsanleitung* durch.

Musterbilder

Die folgenden Musterbilder sind in der mitgelieferten SD-Speicherkarte enthalten:

Karten-Chroma-Schlüssel



Karten-Luminanz-Schlüssel

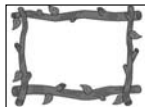

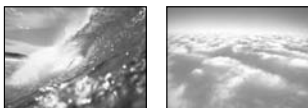

Camcorder-Chroma-Schlüssel

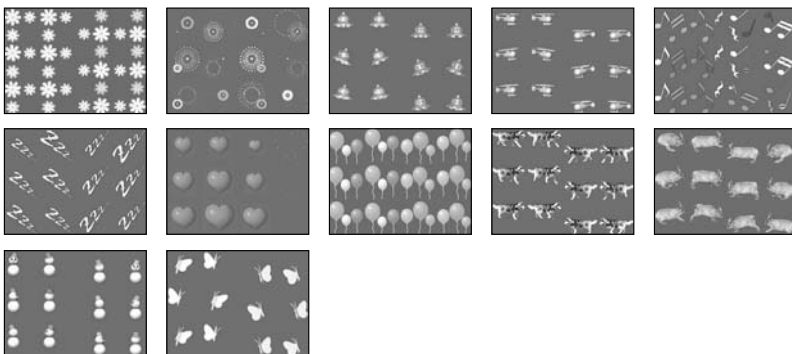

Kartenanimation



 Die auf der mitgelieferten SD-Speicherkarte enthaltenen Musterbilder sind nur für den persönlichen Gebrauch mit diesem Camcorder vorgesehen. Benutzen Sie diese Musterbilder nicht für andere Zwecke.

 Falls Sie die Musterbilder auf der mitgelieferten SD-Speicherkarte versehentlich gelöscht haben, können Sie diese von der Homepage <http://www.canon-europe.com/products/products.html> herunterladen. Anweisungen, wie Sie die heruntergeladenen Bilder zur Speicherkarte hochladen, finden Sie unter *Hinzufügen von Standbildern vom Computer zur Speicherkarte* in der *Digital Video Software-Bedienungsanleitung*.

PhotoEssentials – Tantiemenfreies Fotomaterial

Die PhotoEssentials-Serie tantiemenfreier Bilder auf CD-ROM enthält hochwertige Zweckfotos und eignet sich ideal für den Einsatz in Werbung, Prospekten, Berichten, Multimedia, Websites, Büchern, Verpackung und vieles mehr.

Wenn Sie weitere Informationen benötigen, besuchen Sie bitte die Website www.photoessentials.com.

Formatieren einer Speicherkarte

Formatieren Sie neue Speicherkarten, oder wenn die Fehlermeldung "KARTENFEHLER" erscheint. Sie können eine Speicherkarte auch formatieren, um alle darauf gespeicherten Bilder zu löschen.



- Durch Formatieren einer Speicherkarte werden alle Daten, einschließlich geschützter Bilder, gelöscht.
- Durch Formatieren gelöschte Bilder können nicht zurückgewonnen werden.
- Wenn Sie eine andere Speicherkarte als die mitgelieferte verwenden wollen, müssen Sie diese mit dem Camcorder formatieren.

CAMERA

PLAY (VCR)

CARD CAMERA

CARD PLAY

MENU

(35)

KARTENBETRIEB

▶▶ FORMATIER.

1. Öffnen Sie das Menü, und wählen Sie [KARTENBETRIEB].

2. Wählen Sie [FORMATIER.].

[ABBRECH.] und [AUSFÜHR.] erscheinen.

3. Wählen Sie [AUSFÜHR.].

[ALLES WIRD GELÖSCHT. KARTE FORMATIEREN?], [NEIN] und [JA] erscheint.

4. Wählen Sie [JA], und schließen Sie das Menü.

- Der Formatiervorgang beginnt.
- Wenn Sie [NEIN] wählen, gehen Sie zu Schritt 3 zurück.

Erzeugen eines Startbilds

Sie können ein auf der Speicherkarte gespeichertes Standbild als Startbild verwenden.



1. Wählen Sie ein Standbild mit den Tasten **CARD +/-** aus.
2. Öffnen Sie das Menü, und wählen Sie **[MEINE KAMERA]**.
3. Wählen Sie **[STARTBILD ERZEUGEN]**.

[DIESES BILD ALS STARTBILD EINSTELLEN?], [JA] und [NEIN] erscheinen.

4. Wählen Sie **[JA]**.

[MEIN BILD ÜBERSCHR. ?], [NEIN] und [JA] erscheinen.

5. Wählen Sie **[JA]**.

Das Standbild wird gespeichert, und das Bild, das unter [MEIN BILD] gespeichert war, wird gelöscht.







Lassen Sie die Originaldaten des als Startbild angegebenen Standbilds auf Ihrem Computer oder dem Wechseldatenträger bestehen.

Ausdrucken von Standbildern

Sie können Standbilder ausdrucken, indem Sie den Camcorder an einen Drucker mit Direktdruckfunktion anschließen. Sie können auch die Druckauftragseinstellungen für Direktdruck verwenden (☞ 131).

Die folgenden Drucker können an Ihren Camcorder angeschlossen werden:

Canon-Drucker	Canon Direct Print/PictBridge-kompatible CP-Drucker	 
	Bubble Jet Direct/PictBridge-kompatible Bubble-Jet-Drucker	 
PictBridge-kompatible Nicht-Canon-Drucker		



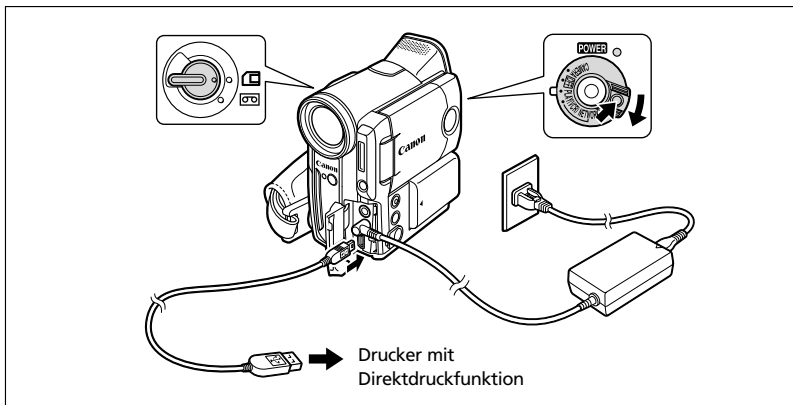

Anschließen des Druckers an den Camcorder



1. Schalten Sie den Camcorder aus, und setzen Sie eine Speicherkarte ein, die Bilder enthält.
2. Schalten Sie den Drucker ein.
3. Stellen Sie den Camcorder auf den CARD PLAY-Modus ein.

MVX35i Vergewissern Sie sich, dass der Standbild-Wiedergabemodus angezeigt wird und [ANSCHL.] auf [STANDARD] eingestellt ist.

4. Schließen Sie den Camcorder mit dem Kabel an den Drucker an.

-  erscheint und ändert sich zu  SEIT,  SEIT oder  SEIT, wenn der Drucker korrekt an den Camcorder angeschlossen ist. (Diese Anzeige erscheint nicht bei Filmen oder Standbildern, die nicht mit dem Camcorder wiedergegeben werden können.)
- Die Taste  (Print/Share) leuchtet auf, und die aktuelle Druckeinstellung wird etwa 6 Sekunden lang angezeigt.



- Falls fortwährend blinkt (länger als 1 Minute) oder , oder nicht erscheint, ist der Camcorder nicht korrekt mit dem Drucker verbunden. Trennen Sie in einem solchen Fall das Kabel von Camcorder und Drucker ab, schalten Sie Camcorder und Drucker aus und wieder ein, und schließen Sie dann den Camcorder wieder an den Drucker an.

Im Falle des Modells MVX35i ist der USB-Verbindungsmodus im Menü möglicherweise nicht korrekt eingestellt. Vergewissern Sie sich, dass [ANSCHL.] auf [STANDARD] eingestellt ist.

- Schließen Sie den Camcorder nicht an einen Drucker an, wenn er auf einen anderen Modus als CARD PLAY eingestellt ist.
- **MVX35i** Drücken Sie nicht die CARD STILL/MOVIE-Taste, während ein Drucker an den Camcorder angeschlossen ist.



- Welche Kabel mit Ihrem Camcorder verwendet werden entnehmen Sie bitte der Bedienungsanleitung des jeweiligen Druckers. Im Lieferumfang des Canon CP-Druckers CP-10 und CP-100 befinden sich zwei Direktschnittstellenkabel. Verwenden Sie das Kabel mit dem USB-Logo auf dem Steckverbinder (DIF-100).

- Wir empfehlen die Stromversorgung des Camcorders über Netzstrom.
- Schlagen Sie auch in der Bedienungsanleitung des jeweiligen Druckers nach.
- Das Druckmenü kann je nach angeschlossenem Drucker geringfügig unterschiedlich sein.

Drucken mit der Taste (Print/Share)

Sie können ein Bild ohne Änderung der Einstellungen drucken, indem Sie einfach die Taste (Print/Share) drücken.

CAMERA

PLAY (VCR)

CARD CAMERA

CARD PLAY

1. Wählen Sie das auszudruckende Bild mit den Tasten CARD +/- aus.

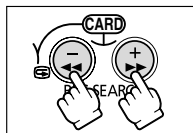

2. Drücken Sie die Taste (Print/Share).

- Der Druckvorgang beginnt. Die Taste blinkt, und wenn der Druckvorgang beendet ist, leuchtet sie ständig.
- Wenn Sie den Druckvorgang fortsetzen möchten, wählen Sie ein anderes Standbild mit den Tasten CARD +/- aus.



Drucken nach Auswahl der Druckereinstellungen

Sie können die Kopienanzahl und andere Druckereinstellungen festlegen. Die verfügbaren Einstellungsoptionen sind vom jeweiligen Druckermodell abhängig.

1. Drücken Sie das SET-Rad.

- Das Druckmenü erscheint.
- Je nach Drucker kann die Meldung "DATEN WERDEN BEARBEITET" erscheinen, bevor der Camcorder das Druckmenü anzeigt.

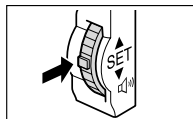

2. Wählen Sie die Druckeinstellungen (125).

3. Wählen Sie [DRUCKEN] durch Drehen des SET-Rads, und drücken Sie dann das SET-Rad.

- Der Druckvorgang beginnt. Das Druckmenü wird nach Abschluss des Druckvorgangs ausgeblendet.
- Wenn Sie den Druckvorgang fortsetzen möchten, wählen Sie ein anderes Standbild mit den Tasten CARD +/- aus.



- Beachten Sie die folgenden Vorsichtsmaßnahmen beim Drucken, weil sonst der Ausdruck eventuell nicht korrekt durchgeführt wird.
 - Unterlassen Sie das Ausschalten des Camcorders oder Druckers.
 - Verändern Sie nicht die Stellung des TAPE/CARD-Schalters.
 - Trennen Sie nicht das Kabel ab.
 - Unterlassen Sie das Öffnen der Speicherkartenschlitzabdeckung oder das Herausnehmen der Speicherkarte.
- Bilder, die nicht mit diesem Camcorder aufgenommen, von einem Computer hochgeladen, auf einem Computer bearbeitet, und deren Dateinamen geändert wurden, werden möglicherweise nicht korrekt ausgedruckt.
- Wenn die Meldung "DATEN WERDEN BEARBEITET" nicht ausgeblendet wird, trennen Sie das Kabel vom Camcorder und Drucker ab, und schließen Sie den Camcorder erneut an den Drucker an.



○ **Abbrechen des Druckvorgangs**

Drücken Sie das SET-Rad während des Druckvorgangs. Ein Bestätigungs-Dialogfeld erscheint. Wählen Sie [OK], und drücken Sie das SET-Rad.

- Canon Bubble-Jet-Drucker: Der Druckvorgang wird vorzeitig abgebrochen, und das Papier wird durchtransportiert.
- Canon CP-Drucker: Ein laufender Druckvorgang kann nicht angehalten werden. Der Druckbetrieb stoppt, wenn der aktuelle Ausdruck beendet ist und die restlichen Ausdrücke annulliert werden.

○ **Druckfehler**

Falls während des Druckvorgangs ein Fehler auftritt, erscheint eine Fehlermeldung ( 144).

- Canon Bubble-Jet-Drucker: Beheben Sie den Fehler. Wenn der Druckvorgang nicht automatisch fortgesetzt wird, wählen Sie [WEITER], und drücken Sie das SET-Rad. Wenn [WEITER] nicht gewählt werden kann, wählen Sie [STOPP], drücken Sie das SET-Rad, und wiederholen Sie den Druckvorgang. Weitere Einzelheiten finden Sie auch in der Bedienungsanleitung des Druckers.
- Canon CP-Drucker: Wählen Sie [STOPP] oder [WEITER], und drücken Sie das SET-Rad. (Bei manchen Fehlermeldungen erscheint die Einstellung [WEITER] nicht. Wählen Sie in diesem Fall [STOPP].) Weitere Einzelheiten finden Sie auch in der Bedienungsanleitung des Druckers.
- Falls der Fehler weiter bestehen bleibt und der Druckvorgang nicht neu gestartet wird, gehen Sie folgendermaßen vor:
 1. Trennen Sie das Kabel ab.
 2. Stellen Sie den POWER-Schalter des Camcorders auf OFF und wieder auf PLAY (VCR).
 3. Schließen Sie das Kabel wieder an.

○ **Wenn der Druckbetrieb beendet ist:**

1. Trennen Sie das Kabel vom Camcorder und Drucker.
2. Schalten Sie den Camcorder aus.

Wählen der Druckeinstellungen

Das Verfahren für die Auswahl der Kopienzahl und das Ausschneiden (📄 130) ist allen Druckern gemeinsam. Andere Druckereinstellverfahren hängen vom jeweiligen Druckermodell ab. Prüfen Sie, welches Symbol nach dem Anschluss in der oberen linken Ecke des Camcorder-Monitors erscheint, und schlagen Sie dementsprechend auf den relevanten Seiten nach.



Wahl der Kopienzahl

Maximal 99 Kopien können für ein Standbild gewählt werden.



1. Wählen Sie  (KOPIEN) im Druckmenü durch Drehen des SET-Rads, und drücken Sie dann das SET-Rad.



2. Wählen Sie die Kopienzahl durch Drehen des SET-Rads, und drücken Sie dann das SET-Rad.



Einstellen des Druckstils

PAPIER	PAPIERGRÖSSE	Die verfügbaren Papierformate hängen vom jeweiligen Druckermodell ab.
	PAPIERART	FOTO, FAST PHOTO, VOREINST.
	SEITENLAYOUT	RANDLOS, MIT RAND, VOREINST.
 (Datumsdruck)		AN, AUS, VOREINST.
 (Druckeffekt)		AN, AUS, VIVID, NR, VIVID+NR, VOREINST.



- Die Druckereinstellungsoptionen und die [VOREINST.]-Einstellungen sind je nach Druckermodell unterschiedlich. Einzelheiten entnehmen Sie bitte der Bedienungsanleitung Ihres Druckers.
- [MIT RAND]: Die ausgedruckte Bildfläche entspricht in etwa dem aufgezeichneten Bild. [RANDLOS]: Der mittlere Teil des aufgezeichneten Bilds wird vergrößert ausgedruckt. Daher kann es vorkommen, dass die Bildränder geringfügig beschnitten werden.
- [VIVID], [VIVID+NR] und [NR] können mit Canon Bubble-Jet-Druckern gewählt werden.

Papiereinstellungen

1. Wählen Sie [PAPIER] im Druckmenü durch Drehen des SET-Rads, und drücken Sie dann das SET-Rad.



2. Wählen Sie die Papiergröße durch Drehen des SET-Rads, und drücken Sie dann das SET-Rad.

Wählen Sie das Format des in Ihren Drucker eingelegten Papiers.

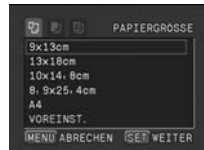

3. Wählen Sie die Papierart durch Drehen des SET-Rads aus, und drücken Sie dann das SET-Rad.

Wählen Sie den Typ des in Ihren Drucker eingelegten Papiers.



4. Wählen Sie die gewünschte Layoutoption durch Drehen des SET-Rads aus, und drücken Sie dann das SET-Rad.



Einblenden des Datums in den Ausdruck

1. Wählen Sie ☺ (Datum) im Druckmenü durch Drehen des SET-Rads, und drücken Sie dann das SET-Rad.



2. Wählen Sie die gewünschte Datumsdruckoption durch Drehen des SET-Rads aus, und drücken Sie dann das SET-Rad.



Einstellen des Druckeffekts (Bildoptimierung)

Diese Funktion benutzt die Aufnahmedaten des Camcorders, um die Bilddaten zu optimieren und hochwertige Abzüge zu erhalten.

1. Wählen Sie  (Druckeffekt) im Druckmenü durch Drehen des SET-Rads, und drücken Sie dann das SET-Rad.



2. Wählen Sie die gewünschte Einstellung durch Drehen des SET-Rads aus, und drücken Sie dann das SET-Rad.



SET Einstellen des Druckstils

PAPIER		FORMAT #1*, FORMAT #2*, FORMAT #3*, LTR, A4 Einzelheiten zu den Papiersorten finden Sie in der Bedienungsanleitung des Bubble-Jet-Druckers.
RÄNDER	RANDLOS	Der Ausdruck erfolgt ohne Rand.
	MIT RAND	Der Ausdruck erfolgt mit Rand.

* Empfohlenes Papierformat



[MIT RAND]: Die ausgedruckte Bildfläche entspricht in etwa dem aufgezeichneten Bild. [RANDLOS]: Der mittlere Teil des aufgezeichneten Bilds wird vergrößert ausgedruckt. Daher kann es vorkommen, dass die Bildränder geringfügig beschnitten werden.

1. Wählen Sie [FORMAT] im Druckmenü durch Drehen des SET-Rads, und drücken Sie dann das SET-Rad.



2. Vergewissern Sie sich, dass  (PAPIER) gewählt ist, und drücken Sie das SET-Rad.



D

Direktdruck

3. Wählen Sie das Papierformat durch Drehen des SET-Rads, und drücken Sie dann das SET-Rad.

- Wählen Sie das Format des in Ihren Drucker eingelegten Papiers.
- Durch Drücken der MENU-Taste wird das Druckmenü wieder aufgerufen.



4. Drehen Sie das SET-Rad zur Wahl von (RÄNDER), und drücken Sie dann das SET-Rad.



5. Wählen Sie die gewünschte Randoption durch Drehen des SET-Rads aus, und drücken Sie dann das SET-Rad.

Durch Drücken der MENU-Taste wird das Druckmenü wieder aufgerufen.



Einstellen des Druckstils

BILD	STANDARD	Druckt 1 Standbild pro Seite.
	MULTIBILD	Druckt 8 Exemplare desselben Standbilds auf eine Seite.
RÄNDER	RANDLOS	Der Ausdruck erfolgt ohne Rand.
	MIT RAND	Der Ausdruck erfolgt mit Rand.
DATUM	EIN	Der Ausdruck erfolgt mit Datum.
	AUS	Der Ausdruck erfolgt ohne Datum.



- Die Einstellungen [RÄNDER] und [DATUM] können nicht gewählt werden, wenn [BILD] auf [MULTIBILD] eingestellt ist.
- [MIT RAND]: Die ausgedruckte Bildfläche entspricht in etwa dem aufgezeichneten Bild. [RANDLOS]/[MULTIBILD]: Der mittlere Teil des aufgezeichneten Bilds wird vergrößert ausgedruckt. Daher kann es vorkommen, dass die Bildränder geringfügig beschnitten werden.
- [MULTIBILD] kann nur eingestellt werden, wenn als Papierformat Kreditkartengröße gewählt wurde.
- Die Datumsdruckfunktion wird von den CP-Druckern CP-10 und CP-100 nicht unterstützt.

1. Wählen Sie [FORMAT] im Druckmenü durch Drehen des SET-Rads, und drücken Sie dann das SET-Rad.



Wahl des Bildstils

2. Vergewissern Sie sich, dass  (BILD) gewählt ist, und drücken Sie das SET-Rad.



D

3. Wählen Sie den Bildstil durch Drehen des SET-Rads, und drücken Sie dann das SET-Rad.

Durch Drücken der MENU-Taste wird das Druckmenü wieder aufgerufen.



Wahl des Rands

2. Drehen Sie das SET-Rad zur Wahl von  (RÄNDER), und drücken Sie dann das SET-Rad.



3. Wählen Sie die gewünschte Randoption durch Drehen des SET-Rads aus, und drücken Sie dann das SET-Rad.

Durch Drücken der MENU-Taste wird das Druckmenü wieder aufgerufen.



Einfügen des Datums

2. Wählen Sie  (DATUM) durch Drehen des SET-Rads, und drücken Sie dann das SET-Rad.



3. Wählen Sie die gewünschte Datumsoption durch Drehen des SET-Rads aus, und drücken Sie dann das SET-Rad.

Durch Drücken der MENU-Taste wird das Druckmenü wieder aufgerufen.



Direktdruck

Auswählen des Bildausschnitts

Vor der Einstellung des Bildausschnitts ist zunächst der Druckstil einzustellen.

1. Wählen Sie [ZUSCHNITT] im Druckmenü durch Drehen des SET-Rads, und drücken Sie dann das SET-Rad.

Daraufhin erscheint der Ausschnittrahmen.



2. Ändern Sie die Größe des Ausschnittsrahmens.

- Drücken Sie den Zoomregler in Richtung **T**, um den Rahmen zu verkleinern, oder in Richtung **W**, um ihn zu vergrößern.
- Um die Ausschnitteinstellung aufzuheben, drücken Sie den Zoomregler in Richtung **W**, bis der Rahmen ausgeblendet wird.



3. Verschieben Sie den Ausschnittsrahmen.

- Drehen Sie das SET-Rad, um den Rahmen zu verschieben. Durch Drücken des SET-Rads wird zwischen den Richtungen (nach oben/unten und rechts/links) und dem Bildformat (Hochformat/Querformat) umgeschaltet.
- Durch Drücken der MENU-Taste wird das Druckmenü wieder aufgerufen.



○ Zur Farbe des Ausschnittsrahmens (nur Canon CP-Drucker):

- Weiß: Keine Ausschnitteinstellungen.
- Grün: Empfohlene Ausschnittgröße. (Je nach der Bildgröße, dem Papierformat oder den Randeinstellungen erscheint der Ausschnittsrahmen eventuell nicht in Grün.)
- Rot: Das Bild wird über die empfohlene Größe hinaus vergrößert. Das Bild wird grob ausgedruckt.

○ Die Ausschnitteinstellung gilt nur für ein Bild.

○ Bei den folgenden Vorgängen wird die Ausschnitteinstellung aufgehoben:

- Beim Ausschalten des Camcorders.
- Beim Abtrennen des Schnittstellenkabels.
- Bei Vergrößerung des Ausschnittsrahmens über die maximale Größe.

Drucken mit Druckauftrageinstellungen

Sie können Standbilder zum Drucken auswählen und die Anzahl der Kopien einstellen. Diese Druckauftrageinstellungen sind mit den Digital Print Order Format (DPOF)-Standards kompatibel und können für den Ausdruck mit DPOF-kompatiblen Druckern (📖 122) verwendet werden. Maximal 998 Standbilder können ausgewählt werden.

Auswählen von Standbildern zum Drucken (Druckauftrag)

Schließen Sie kein USB- oder DV-Kabel an den Camcorder an, während Sie die Druckaufträge einstellen.



1. Wählen Sie das zu druckende Standbild aus.
2. Drücken Sie das SET-Rad, um das DATEIBETR.-Menü zu öffnen.
3. Wählen Sie [📄 DRUCKAUFTR.].
4. Wählen Sie die Anzahl der Kopien.
 - Das Symbol "📄" erscheint auf dem Bild.
 - Um den Druckauftrag zu annullieren, setzen Sie die Anzahl der Kopien auf 0.
5. Wählen Sie [← ZURÜCK], um das Menü zu schließen.

Auswählen auf der Indexansicht



1. Schieben Sie den Zoomhebel nach **W**.
 - Bis zu 6 Bilder werden angezeigt.
 - Wählen Sie das auszudruckende Bild aus.
2. Öffnen Sie das Menü, und wählen Sie [KARTENBETRIEB]. Wählen Sie [→ 📄 DRUCKAUFTRAG].
3. Drücken Sie das SET-Rad, und stellen Sie die Kopienzahl mit dem SET-Rad ein.
 - Das Symbol "📄" erscheint auf dem Bild.
 - Um den Druckauftrag zu annullieren, setzen Sie die Anzahl der Kopien auf 0.
4. Schließen Sie das Menü.

Löschen aller Druckaufträge

CAMERA

PLAY (VCR)

CARD CAMERA

CARD PLAY

MENU

(35)

KARTENBETRIEB

ALLE DRUCKAUF. LÖSCHEN

1. Öffnen Sie das Menü, und wählen Sie [KARTENBETRIEB].

2. Wählen Sie [ALLE DRUCKAUF. LÖSCHEN].

“ALLE DRUCKAUFTRÄGE LÖSCHEN?“, [NEIN] und [JA] erscheint.

3. Wählen Sie [JA].

Alle Symbole “” verschwinden.

4. Schließen Sie das Menü.

Drucken

CAMERA

PLAY (VCR)

CARD CAMERA

CARD PLAY

MENU

(35)

DRUCKEN

1. Schließen Sie den Drucker an den Camcorder an (122).

2. Öffnen Sie das Menü, und wählen Sie [DRUCKEN].

- Das Druckmenü erscheint.
- “ DRUCKAUFTRAG DRÜCKEN” erscheint, wenn Sie einen Drucker mit Direktdruckfunktion anschließen und [DRUCKEN] wählen, ohne den Druckauftrag eingestellt zu haben.

3. Vergewissern Sie sich, dass [DRUCKEN] gewählt ist, und drücken Sie das SET-Rad.

Der Druckvorgang beginnt. Das Druckmenü wird nach Abschluss des Druckvorgangs ausgeblendet.



○ Je nach angeschlossenem Drucker können die Stil- oder Papiereinstellungen vor Schritt 3 gewählt werden.

○ **Abbrechen des Druckvorgangs/Druckfehler** (124)



○ **Fortsetzen des Druckvorgangs**

Öffnen Sie das Kartenwiedergabemenü, und wählen Sie [DRUCKEN]. Wählen Sie [WEITER] im Druckmenü, und drücken Sie das SET-Rad. Die noch verbleibenden Bilder werden dann ausgedruckt.

In den folgenden Fällen kann der Druckvorgang nicht fortgesetzt werden:

- Wenn die Druckauftrageinstellungen geändert werden.
- Wenn ein Standbild mit Druckauftrageinstellungen gelöscht wird.

Übertragen von Speicherkartenbildern zu einem Computer

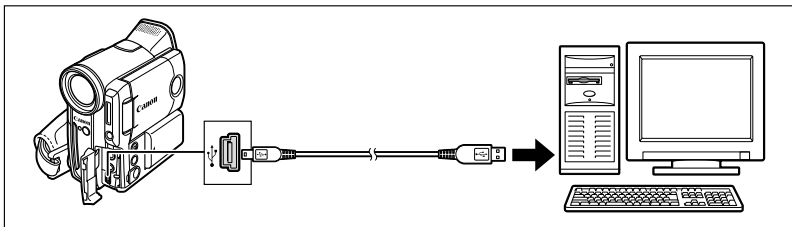

Mit Hilfe des mitgelieferten USB-Kabels und der Digital Video Software können Sie Standbilder durchsuchen und archivieren oder für den Ausdruck vorbereiten. Einzelheiten finden Sie in der *Digital Video Software-Bedienungsanleitung*. Benutzer des Windows-Betriebssystems können Bilder auch durch einfaches Drücken der Taste  (Print/Share) ( 135) zum Computer übertragen.



- Unterlassen Sie das Abtrennen des USB-Kabels, das Öffnen der Speicherkartenschlitzabdeckung, das Herausnehmen der Speicherkarte, das Umstellen des TAPE/CARD-Schalters oder das Ausschalten des Camcorders oder Computers, während Daten zum Computer übertragen werden (während die Kartenzugriffslampe des Camcorders blinkt). Anderenfalls können die in der Speicherkarte enthaltenen Daten beschädigt werden.
- Je nach der verwendeten Software und den Spezifikationen/Einstellungen Ihres Computers funktioniert die Übertragung eventuell nicht einwandfrei.
- Die in der Speicherkarte enthaltenen und auf der Festplatte Ihres Computers gespeicherten Bilddateien sind Ihre wertvollen Originaldateien. Wenn Sie Bilddateien auf Ihrem Computer weiterverarbeiten wollen, sollten Sie zunächst Sicherungskopien von den Originalen anfertigen und die Kopien anstelle der Originale verwenden.
- Vergewissern Sie sich, dass Camcorder und Computer nicht mit einem DV-Kabel verbunden sind, bevor Sie den Camcorder mit dem USB-Kabel an den Computer anschließen. Anderenfalls können Störungen im Computerbetrieb auftreten.



- Wir empfehlen die Stromversorgung des Camcorders über Netzstrom, während er an den Computer angeschlossen ist.
- Schlagen Sie auch in der Bedienungsanleitung des Computers nach.
- Benutzer von Windows XP und Mac OS X:
Ihr Camcorder ist mit dem neuen Standard "Picture Transfer Protocol (PTP)" ausgestattet, der das Herunterladen von Standbildern (nur JPEG) durch einfaches Anschließen des Camcorders über das USB-Kabel an einen Computer ermöglicht, ohne die Software von der DIGITAL VIDEO SOLUTION DISK zu installieren.

Vergewissern Sie sich im Falle des Modells MVX35i, dass  ANSCHL.] auf [STANDARD] eingestellt ist, um die PTP-Funktion zu benutzen ( 134).

MVX35 Wahl des USB-Verbindungsmodus

Sie haben die Wahl zwischen den Modi [STANDARD] und [SPEICHERGER], wenn Sie den Camcorder über das USB-Kabel an einen Computer anschließen.

STANDARD	Der Camcorder wählt automatisch den korrekten Modus, um Standbilder oder MPEG-4-Filme zum Computer herunterzuladen. Um Standbilder herunterzuladen oder auszudrucken, stellen Sie den Camcorder auf den Standbild-Wiedergabemodus ein, und schließen Sie ihn an einen Computer oder Drucker an. Um Filme herunterzuladen, stellen Sie den Camcorder auf den Film-Wiedergabemodus ein, und schließen Sie ihn an einen Computer an. Wir empfehlen, den USB-Verbindungsmodus auf [STANDARD] einzustellen.
SPEICHERGER	Wenn Sie den Camcorder auf [SPEICHERGER] einstellen, wird er vom Computer als [Wechseldatenträger] (USB-Massenspeichergerät) erkannt. Sie können den Camcorder wie ein Karten-Lese-/Schreibgerät verwenden und Standbilder und Filme zum/vom Computer herunter-/hochladen, ohne die mitgelieferte Software zu installieren. Standbilder werden im Unterordner [***CANON] des Ordners [DCIM] gespeichert, während Filme im Unterordner [PRL***] des Ordners [SD_VIDEO] gespeichert werden.

CAMERA

PLAY (VCR)

CARD CAMERA

CARD PLAY

MENU



( 35)

SYSTEM

 ANSCHL. . . STANDARD

Öffnen Sie das Menü, und wählen Sie [SYSTEM]. Wählen Sie den Posten [ ANSCHL.], setzen Sie ihn auf [SPEICHERGER], und schließen Sie das Menü.



Schließen Sie den Camcorder nicht an einen Drucker an, wenn [ ANSCHL.] auf [SPEICHERGER] eingestellt ist, oder im Film-Wiedergabemodus, auch wenn [ ANSCHL.] auf den Modus [STANDARD] eingestellt ist.







- Installieren Sie im Modus [STANDARD] die mitgelieferte Digital Video Software, um Standbilder zu einem Computer herunterzuladen. Einzelheiten finden Sie in der *Bedienungsanleitung der Digital Video Software*.
- Benutzer von Windows 98 müssen den DVC Storage-Treiber von der DIGITAL VIDEO SOLUTION DISK For Windows installieren, um Filme im Modus [STANDARD] zu einem Computer herunterzuladen, oder wenn der Camcorder auf den Modus [SPEICHERGER] eingestellt ist. Im Falle von Windows Me/Windows 2000/Windows XP und Mac OS 9 oder höher wird der Standardtreiber des Betriebssystems automatisch installiert.

Direktübertragung

Nur Windows-Betriebssystem

Durch Drücken der Taste  (Print/Share) können Sie Bilder zum kompatiblen Computer übertragen.

MVX35i: Filme im MPEG-4-Format können nicht übertragen werden.

 ALLE BILDER	Alle Bilder werden zum Computer übertragen.
 NEUE BILDER	Nur Bilder, die noch nicht übertragen worden sind, werden zum Computer übertragen.
 ÜBERTRAG. AUFTRÄGE	Bilder mit Übertragungsauftrag werden zum Computer übertragen.
 AUSWAHL & ÜBERTRAGEN	Gestattet Ihnen die Auswahl eines Bilds und überträgt das ausgewählte Bild zum Computer.
 PC-HINTERGRUNDBILD	Gestattet Ihnen die Auswahl eines Bilds und überträgt das ausgewählte Bild als Hintergrundbild zum Computer.

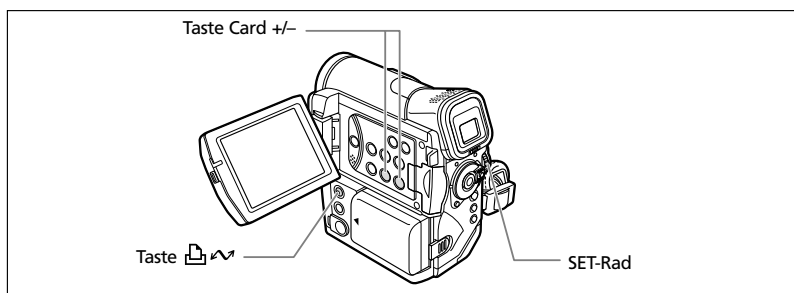

Vorbereitungen

Wenn Sie den Camcorder zum ersten Mal an den Computer anschließen, müssen Sie die Software installieren und die Auto-Start-Einstellung festlegen.

CAMERA

PLAY (VCR)

CARD CAMERA

CARD PLAY

1. Installieren Sie die mitgelieferte Digital Video Software.

Siehe *Installieren der Software* in der *Digital Video Software-Bedienungsanleitung*.

2. Stellen Sie den Camcorder auf den CARD PLAY-Modus ein.

MVX35i Vergewissern Sie sich, dass der Standbild-Wiedergabemodus angezeigt wird und [ ANSCHL.] auf [STANDARD] eingestellt ist.

3. Schließen Sie den Camcorder über das USB-Kabel an den Computer an.

Siehe *Anschließen des Camcorders an einen Computer* in der *Digital Video Software-Bedienungsanleitung*.

4. Legen Sie die Auto-Start-Einstellung fest.

- Führen Sie die Schritte 1 bis 3 unter *Starten von ZoomBrowser EX* in der *Digital Video Software-Bedienungsanleitung* aus.
- Das Direktübertragungsmenü erscheint auf dem Monitor des Camcorders, und die Taste  leuchtet auf.



Ab dem zweiten Mal brauchen Sie nur den Camcorder an den Computer anzuschließen, um Bilder zu übertragen.

Alle Bilder, neue Bilder oder Bilder mit Übertragungsauftrag übertragen

Um Bilder mit Übertragungsauftrag zu übertragen, müssen Sie zuvor die Übertragungsaufträge festlegen (📖 138).



CAMERA

PLAY (VCR)

CARD CAMERA

CARD PLAY

1. Wählen Sie [📁 ALLE BILDER], [📁 NEUE BILDER] oder [📁 ÜBERTRAG. AUFTRÄGE] durch Drehen des SET-Rads.

2. Drücken Sie die Taste  .

- Die Bilder werden zum Computer übertragen und im Browserfenster von ZoomBrowser EX angezeigt.
- Nach dem Abschluss der Übertragung zeigt der Camcorder das Übertragungsmenü an.

DIREKT-ÜBERTRAGUNG

📁 ALLE BILDER...
📁 NEUE BILDER...
📁 ÜBERTRAG. AUFTRÄGE...
📁 AUSWAHL&ÜBERTRAGEN...
📁 PC-HINTERGRUNDBILD...

Übertragen eines ausgewählten Bilds

CAMERA

PLAY (VCR)

CARD CAMERA

CARD PLAY

1. Wählen Sie [📁 AUSWAHL&ÜBERTRAGEN] durch Drehen des SET-Rads.

2. Drücken Sie die Taste  .

3. Wählen Sie das zu übertragende Bild mit den Tasten CARD +/- aus.

4. Drücken Sie die Taste  .

- Das ausgewählte Bild wird zum Computer übertragen und im Browserfenster von ZoomBrowser EX angezeigt.
- Um die Übertragung fortzusetzen, wählen Sie ein anderes Bild mit den Tasten CARD +/- aus.
- Durch Drücken der MENU-Taste wird das Übertragungsmenü wieder aufgerufen.

DIREKT-ÜBERTRAGUNG

📁 ALLE BILDER...
📁 NEUE BILDER...
📁 ÜBERTRAG. AUFTRÄGE...
📁 AUSWAHL&ÜBERTRAGEN...
📁 PC-HINTERGRUNDBILD...

Übertragen eines Standbilds als Hintergrundbild

CAMERA

PLAY (VCR)

CARD CAMERA

CARD PLAY

1. Wählen Sie [📁 PC-HINTERGRUNDBILD] durch Drehen des SET-Rads.

2. Drücken Sie die Taste  .

3. Wählen Sie das als Hintergrundbild zu übertragende Bild mit den Tasten CARD +/- aus.

4. Drücken Sie die Taste  .

- Das ausgewählte Bild wird zum Computer übertragen und auf dem Desktop angezeigt.
- Durch Drücken der MENU-Taste wird das Übertragungsmenü wieder aufgerufen.









DIREKT-ÜBERTRAGUNG

📁 ALLE BILDER...
📁 NEUE BILDER...
📁 ÜBERTRAG. AUFTRÄGE...
📁 AUSWAHL&ÜBERTRAGEN...
📁 PC-HINTERGRUNDBILD...



- Ändern Sie die Betriebsart nicht, während der Camcorder an einen Computer angeschlossen ist.
- **MX35i** Drücken Sie nicht die CARD STILL/MOVIE-Taste, während der Camcorder an einen Computer angeschlossen ist.
- Nur Standbilder im JPEG-Format und Filme im Motion JPEG-Format können übertragen werden.



- Anstelle der Taste  können Sie auch das SET-Rad drücken. Bei [ ALLE BILDER], [ NEUE BILDER] oder [ ÜBERTRAG. AUFTRÄGE] erscheint eine Bestätigungsmeldung. Wählen Sie [OK] durch Drehen des SET-Rads, und drücken Sie dann das SET-Rad.
- Um die Übertragung abzubrechen, wählen Sie [ABBRECHEN] durch Drehen des SET-Rads, und drücken Sie dann das SET-Rad oder die MENU-Taste.
- Wenn Sie mit Hilfe der Taste  übertragen, bleibt die Übertragungseinstellung im Camcorder gespeichert, selbst wenn Sie den Camcorder ausschalten oder die Stellung des TAPE/CARD-Schalters ändern. Wenn Sie [ AUSWAHL&ÜBERTRAGEN] oder [ PC-HINTERGRUNDBILD] gewählt haben, erscheint der Bildschirm zur Auswahl eines Standbilds. Drücken Sie die MENU-Taste, um das Direktübertragungsmenü anzuzeigen.
- Wenn der Schutzschalter der SD Speicherkarte während der Übertragung von Bildern aktiviert ist, werden die Bilder nicht als "bereits übertragen" markiert und werden erneut übertragen, wenn Sie später die Option [ NEUE BILDER] wählen.

Auswählen von Bildern für die Übertragung (Übertragungsauftrag)

Sie können Bilder für die Übertragung zum Computer auswählen. Diese Übertragungseinstellungen sind mit dem Standard Digital Print Order Format (DPOF) kompatibel. Maximal 998 Bilder können ausgewählt werden.

Schließen Sie kein USB- oder DV-Kabel an den Camcorder an, während Sie die Übertragungsaufträge einstellen.

CAMERA

PLAY (VCR)

CARD CAMERA

CARD PLAY

1. Wählen Sie das zu übertragende Bild aus.
2. Drücken Sie das SET-Rad, um das DATEIBETR.-Menü zu öffnen.
3. Wählen Sie [📷 ÜBERTR.AUF.], und drücken Sie das SET-Rad.
 - "📷" erscheint auf dem Bild.
 - Um den Übertragungsauftrag zu annullieren, drücken Sie das SET-Rad erneut.
4. Wählen Sie [⬅️ZURÜCK], um das Menü zu schließen.

Auswählen auf der Indexansicht

CAMERA

PLAY (VCR)

CARD CAMERA

CARD PLAY

MENU

(📖 35)

KARTENBETRIEB

➡️ [📷] ÜBERTR. AUFTRAG

1. Schieben Sie den Zoomregler nach W.
Bis zu 6 Bilder werden angezeigt.
2. Öffnen Sie das Menü, und wählen Sie [KARTENBETRIEB]. Wählen Sie [➡️📷 ÜBERTR.AUFTRAG].
3. Drücken Sie das SET-Rad auf dem zu übertragenden Bild.
 - "📷" erscheint auf dem Bild.
 - Um den Übertragungsauftrag zu annullieren, drücken Sie das SET-Rad erneut.
4. Schließen Sie das Menü.

Löschen aller Übertragungsaufträge

CAMERA

PLAY (VCR)

CARD CAMERA

CARD PLAY

MENU

(📖 35)

KARTENBETRIEB

➡️ ALLE [📷] ÜBERTR. AUF LÖSCH.

1. Öffnen Sie das Menü, und wählen Sie [KARTENBETRIEB].
2. Wählen Sie [ALLE [📷] ÜBERTR.AUF LÖSCH.].
"ALLE [📷] ÜBERTR.AUFTRÄGE LÖSCHEN?", [NEIN] und [JA] erscheinen.
3. Wählen Sie [JA].
Alle Symbole "📷" werden ausgeblendet.
4. Schließen Sie das Menü.

Hinweis zum NETWORK-Modus

Der NETWORK-Modus ist für den Einsatz mit DV Messenger Version 2 vorgesehen (nur Windows XP).

Stellen Sie den Camcorder auf den NETWORK-Modus ein, und schließen Sie ihn über ein USB-Kabel oder ein DV-Kabel (IEEE1394) an den Computer an.

Einzelheiten zu DV Messenger Version 2 finden Sie in der *DV Network Software-Bedienungsanleitung*.

D

Verbindung

1. Installieren Sie DV Messenger.

Wenn Sie den Camcorder über ein USB-Kabel anschließen möchten, müssen Sie auch den Canon USB Video-Treiber installieren.

2. Schließen Sie das Netzgerät an den Camcorder an.

3. Drücken Sie die kleine Taste unterhalb des POWER-Schalters, um den POWER-Schalter auf die Position NETWORK zu drehen.

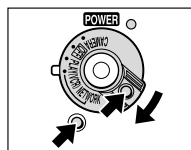

4. Schließen Sie den Camcorder über ein USB-Kabel oder DV-Kabel an den Computer an.

- "NETZWERK MOD" erscheint auf dem Camcorder-Monitor.
- Starten Sie DV Messenger, wenn Sie den Camcorder an den Computer angeschlossen haben. Nun können Sie den Camcorder mit DV Messenger vom Computer aus steuern.



- Wenn DV Messenger gestartet und für Kommunikation eingerichtet wird, erscheint das Videobild auf dem Computer-Monitor.
- Im NETWORK-Modus kann der Camcorder nur über den Computer gesteuert werden, mit Ausnahme der folgenden Funktionen:
 - Wenn die [CAMERA]-Bedienungstafel von DV Messenger angezeigt wird: Zoom und Scharfeinstellung (wenn DV Messenger auf Autofokus eingestellt ist)
 - Wenn die [VCR]-Bedienungstafel von DV Messenger angezeigt wird: Lautstärke-Einstellung des eingebauten Lautsprechers
- Die folgenden Funktionen können nicht mit DV Messenger verwendet werden:
 - Bildstabilisierung
 - Digitalzoom
 - Blitz
- Der Camcorder kann nicht mit der Fernbedienung bedient werden.

Bildschirmanzeigen

Ausblenden der Anzeigen auf dem LCD-Monitor

Sie können die Anzeigen auf dem LCD-Monitor ausblenden, um einen klaren Bildschirm für die Wiedergabe zu haben.

CAMERA

PLAY (VCR)

CARD CAMERA

CARD PLAY

MENU

( 35)

DISPLAY-EINRICHTUNG / 

▶ ANZEIGEN AN

Öffnen Sie das Menü, und wählen Sie [DISPLAY-EINRICHTUNG/ ]. Wählen Sie den Posten [ANZEIGEN], setzen Sie ihn auf [AUS <W. GABE>], und schließen Sie das Menü.

- Warnmeldungen werden noch angezeigt, und ebenso der Datencode, falls er eingeschaltet ist.
- Die Anzeigen erscheinen, während ein wiedergegebenes Bild vergrößert wird, ein digitaler Effekt aktiviert ist oder die Audiopegelanzeige eingeblendet wird.
- Bandbetriebsanzeigen erscheinen 2 Sekunden lang.
- Auf der Indexansicht lassen sich die Anzeigen nicht ausblenden.

Aus-/Einblenden der Anzeigen auf dem Fernsehschirm

Wenn Sie ein Fernsehgerät für die Aufnahme anschließen, können Sie den Camcorder so einstellen, dass die Anzeigen auf dem Fernsehschirm erscheinen. Für Wiedergabe können Sie die Camcorderanzeigen auf dem Fernsehschirm ausblenden.

CAMERA

PLAY (VCR)

CARD CAMERA

CARD PLAY

MENU

( 35)

DISPLAY-EINRICHTUNG / 

▶ TV-SCHIRM AN

Öffnen Sie das Menü, und wählen Sie [DISPLAY-EINRICHTUNG/ ]. Wählen Sie den Posten [TV-SCHIRM], setzen Sie ihn auf [AUS], und schließen Sie das Menü.

Die Anzeigen werden vom Fernsehschirm ausgeblendet.

CAMERA

PLAY (VCR)

CARD CAMERA

CARD PLAY

MENU

( 35)

DISPLAY-EINRICHTUNG / 

▶ TV-SCHIRM AUS

Öffnen Sie das Menü, und wählen Sie [DISPLAY-EINRICHTUNG/ ]. Wählen Sie den Posten [TV-SCHIRM], setzen Sie ihn auf [AN], und schließen Sie das Menü.

Bildschirmanzeigen während Aufnahme/Wiedergabe

CAMERA-Modus (siehe auch 23)

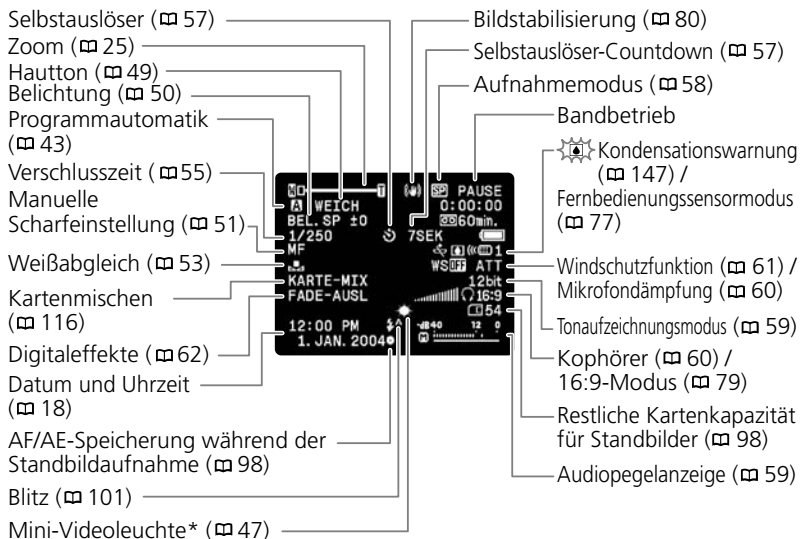

* Nur MVX35i.

PLAY (VCR)-Modus

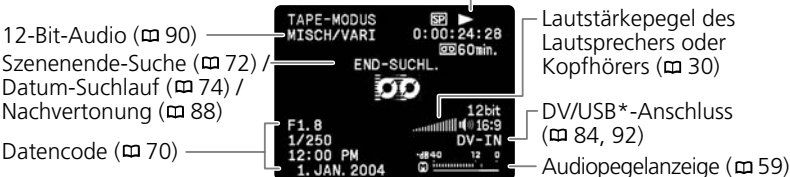
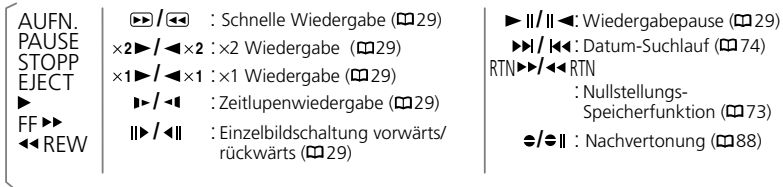

* Nur MVX35i.

D

Zusätzliche Informationen

CARD CAMERA-Modus (siehe auch 100)

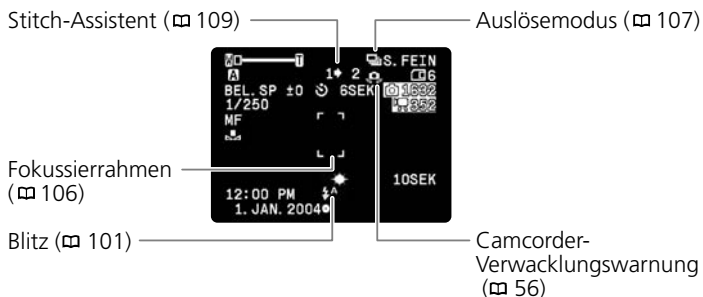

CARD PLAY-Modus

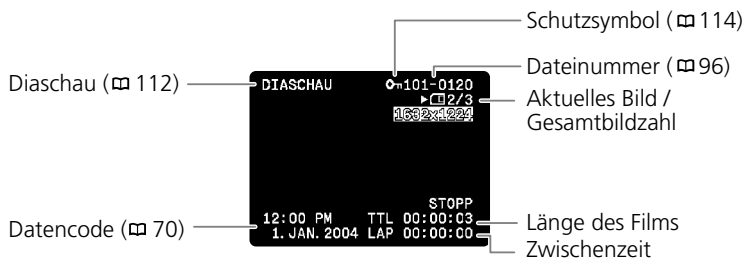

Liste der Meldungen



Meldung	Erläuterung	
ZEITZONE, DATUM UND UHRZEIT EINSTELLEN	Zeitzone, Datum und Uhrzeit sind nicht eingestellt. Diese Meldung erscheint bei jedem Einschalten des Camcorders, bis Zeitzone, Datum und Uhrzeit eingestellt werden.	18
WECHSELN SIE DEN AKKU	Der Akku ist erschöpft. Den Akku austauschen oder laden.	11
LÖSCHSPERRE AKTIVIERT	Die Kassette ist geschützt. Die Kassette wechseln oder die Stellung des Schutzschiebers ändern.	149
KASSETTE HERAUSNEHMEN	Der Camcorder hat zum Schutz des Bands den Betrieb angehalten. Die Kassette herausnehmen und wieder einlegen.	14
EINGANG ÜBERPRÜFEN	Es ist kein DV-Kabel oder USB-Kabel angeschlossen, oder das angeschlossene Digitalgerät ist ausgeschaltet.	86
KONDENSATION WURDE FESTGESTELLT	Kondensation wurde im Camcorder festgestellt.	147
BANDENDE	Das Bandende ist erreicht. Das Band zurückspulen oder die Kassette wechseln.	-
KASSETTE ÜBERPRÜFEN [AUFNAHMEMODUS]	Sie haben versucht, Nachvertonung auf einem Band durchzuführen, das in einem anderen Modus als SP bespielt wurde.	88
KASSETTE ÜBERPRÜFEN [AUDIOMODUS]	Sie haben versucht, Nachvertonung auf einem Band durchzuführen, das mit 16-Bit- oder 12-Bit-4-Kanal-Ton bespielt wurde.	88
KASSETTE ÜBERPRÜFEN [LEER]	Sie haben versucht, Nachvertonung auf einem Band mit einem Leerabschnitt durchzuführen.	88
KÖPFE VERSCHMUTZT, REINIGUNGSKASSETTE VERWENDEN	Die Videoköpfe sind verschmutzt. Reinigen Sie die Videoköpfe.	147
URheberRECHTSSCHUTZ WIEDERGABE IST GESCHÜTZT	Sie haben versucht, ein urheberrechtlich geschütztes Band abzuspielen.	84
URheberRECHTSSCHUTZ-VOR ÜBERSPIELUNG GESCHÜTZT	Sie haben versucht, ein urheberrechtlich geschütztes Band zu kopieren. Diese Meldung kann auch erscheinen, wenn während der Aufnahme über den analogen Eingang ein anomales Signal eingespeist wird, oder wenn eine Analog-Digital-Umwandlung eines urheberrechtlich geschützten Bands versucht wird.	84

Auf die Speicherkarte bezogene Meldungen

Meldung	Erläuterung	
KEINE KARTE	Es ist keine Speicherkarte in den Camcorder eingesetzt.	93
DIE LÖSCHSPERRE DER KARTE IST AKTIVIERT	Die SD-Speicherkarte ist schreibgeschützt. Die Karte wechseln oder die Stellung des Schutzschiebers ändern.	93
KEIN BILD VORHANDEN	Es sind keine Bilder auf der Speicherkarte aufgezeichnet.	-
KARTENFEHLER	Ein Speicherkartenfehler ist aufgetreten. Der Camcorder kann das Bild nicht aufnehmen oder wiedergeben. Es kann ein vorübergehender Fehler sein. Falls die Meldung nach 4 Sekunden verschwindet und "□" rot blinkt, den Camcorder ausschalten, die Karte herausnehmen und wieder einsetzen. Wenn "□" grün wird, können Sie die Aufnahme/Wiedergabe fortsetzen.	-
KARTE VOLL	Es ist kein Platz mehr auf der Speicherkarte frei. Die Speicherkarte durch eine andere ersetzen, oder Bilder löschen.	-

D

Zusätzliche
Informationen

Meldung	Erläuterung	
NAME FALSCH	Die Datei- oder Ordnernummern haben den Maximalwert erreicht.	96
NICHT IDENTIFIZIERTES BILD	Das Bild wurde in einem JPEG-Format oder einem anderen Format aufgenommen, das nicht mit dem Camcorder kompatibel ist, oder die Bilddatei ist verfälscht.	-
 ÜBERTR. AUFTRAGS-FEHLER	Sie haben versucht, mehr als 998 Übertragungsaufträge einzustellen.	138
ÜBERTR. NICHT MÖGLICH!	Sie haben versucht, eine Filmdatei als Hintergrundbild zu übertragen.	136
DIESES BILD KANN NICHT AUFGEZEICHNET WERDEN	Je nach Signal können manche analogen Bilder nicht auf die Speicherkarte aufgezeichnet werden.	-
DIESES BILD KANN NICHT ALS STARTBILD VERWENDET WERDEN	Sie haben versucht, ein Bild zu verwenden, das mit einem anderen Camcorder bzw. in einem Format aufgezeichnet wurde, das nicht mit diesem Camcorder kompatibel ist, oder das auf einem Computer bearbeitet worden ist.	121
ZU VIELE STANDBILDER USB KABEL ABTRENNEN	Trennen Sie das USB-Kabel ab, und verringern Sie die Anzahl der Standbilder auf der Speicherkarte auf weniger als 1.800. Falls ein Dialogfeld auf dem Computermonitor erscheint, schließen Sie es. Schließen Sie das USB-Kabel wieder an.	-

Auf Direktdruck bezogene Meldungen

Meldung	Erläuterung
PAPIERFEHLER	Es liegt ein Problem mit dem Papier vor. Es wurde Papier des falschen Formats eingelegt, oder die Tinte kann mit dem ausgewählten Papier nicht verwendet werden.
KEIN PAPIER MEHR	Das Papier ist nicht richtig eingelegt, oder es ist kein Papier vorhanden.
PAPIERSTAU	Ein Papierstau ist während des Druckvorgangs aufgetreten.
PAPIERSORTE WURDE VERÄNDERT	Zwischen Druckeinstellung und Starten des Druckvorgangs wurde die Papiergröße geändert.
FEHLER DRUCKMEDIUM	Sie haben versucht, ein Papierformat/einen Papiertyp zu verwenden, das/der nicht vom Drucker unterstützt wird.
INKOMPATIBLE PAPIERGRÖSSE	Es wurde versucht auf Papier zu drucken, das nicht mit dem Camcorder verwendbar ist.
TINTEN FEHLER	Es liegt ein Problem mit der Tinte vor.
KEINE TINTE MEHR	Die Tintenpatrone ist nicht eingesetzt oder leer.
NIEDRIGER TINTENSTAND	Die Tintenpatrone muss bald ausgewechselt werden.
FEHLER IM FARBAND	Es gibt ein Problem mit der Tintenpatrone.
PAPIER UND TINTE NICHT PASSEND	Die Tinte ist für den gewählten Papiertyp nicht geeignet.
TINTENAUFFANGBEHÄ. VOLL	Der Sammelbehälter ist voll. Schlagen Sie in der Bedienungsanleitung Ihres Druckers nach.
DATEI FEHLER	Sie haben versucht, ein Bild auszudrucken, das mit einem anderen Camcorder aufgenommen wurde, ein anderes Format hat oder auf einem Computer bearbeitet wurde.
BILD NICHT DRUCKBAR!	Sie haben versucht, ein Bild auszudrucken, das mit einem anderen Camcorder aufgenommen wurde, ein anderes Format hat oder auf einem Computer bearbeitet wurde.

Meldung	Erläuterung
X BILDER NICHT GEDRUCKT	Sie haben versucht, die Druckauftrags-Einstellungen zu benutzen, um X Bilder auszudrucken, die mit einem anderen Camcorder aufgenommen wurden, ein anderes Format haben oder auf einem Computer bearbeitet wurden.
 DRUCKAUFTRAG DRÜCKEN	Sie haben versucht, ein Bild über das CARD PLAY-Menü [ DRUCKEN] auszudrucken, ohne den Druckauftrag eingestellt zu haben.
 DRUCKAUFTRAGS-FEHLER	Sie haben versucht, mehr als 998 Standbilder im Druckauftrag anzugeben.
ZUSCHNITT UNMÖGLICH	Sie haben versucht, ein Bild auszuschneiden, das eine Größe von 160 x 120 hat oder nicht im 4:3-Seitenverhältnis aufgenommen wurde.
ZUSCHNITT ÄNDERN	Nach den Bildausschnitt-Einstellungen wurde der Druckstil geändert.
DRUCKER FEHLER	Brechen Sie den Druckvorgang ab. Schalten Sie den Drucker aus und wieder ein. Überprüfen Sie den Druckerstatus.
DRUCKFEHLER	Brechen Sie den Druckvorgang ab, trennen Sie das USB-Kabel ab, und schalten Sie den Drucker aus. Schalten Sie den Drucker nach einer Weile wieder ein, und schließen Sie das USB-Kabel wieder an. Überprüfen Sie den Druckerstatus. Wenn Sie mit Hilfe der Taste   drucken, überprüfen Sie die Druckeinstellungen.
HARDWARE FEHLER	Brechen Sie den Druckvorgang ab. Schalten Sie den Drucker aus und wieder ein. Überprüfen Sie den Druckerstatus.
DRUCKERAKKU AUFLADEN	Die Druckerbatterie ist erschöpft.
VERBINDUNGS-FEHLER	Es liegt ein Datenübertragungsfehler im Drucker vor. Brechen Sie den Druckvorgang ab, trennen Sie das USB-Kabel ab, und schalten Sie den Drucker aus. Schalten Sie den Drucker nach einer Weile wieder ein, und schließen Sie das USB-Kabel wieder an. Wenn Sie mit Hilfe der Taste   drucken, überprüfen Sie die Druckeinstellungen. Oder Sie haben versucht, von einer Speicherkarte zu drucken, die eine große Anzahl von Bildern enthält. Reduzieren Sie die Anzahl der Bilder.
DRUCKEINSTELLUNGEN PRÜFEN	Die Druckeinstellung kann nicht zum Drucken mit der Taste   verwendet werden.
DRUCKVORGANG LÄUFT	Der Drucker ist aktiv. Überprüfen Sie den Druckerstatus.
AUFWÄRMPHASE	Der Drucker läuft warm. Falls die Meldung nach wenigen Sekunden nicht ausgeblendet wird, überprüfen Sie den Druckerstatus.
PAPIERZUFÜHRUNGS-FEHLER	Ein Papierhebelfehler ist aufgetreten. Den Papierwählhebel auf die korrekte Position stellen.
DRUCKERABDECKUNG OFFEN	Schließen Sie die Druckerabdeckung einwandfrei.
KEIN DRUCKKOPF VORHAND.	Es ist kein Druckkopf im Drucker installiert, oder der Druckkopf ist defekt. Schlagen Sie in der Bedienungsanleitung Ihres Druckers nach.

Wartung/Sonstiges

Vorsichtsmaßnahmen zur Handhabung des Camcorders

- Tragen Sie den Camcorder nicht am LCD-Monitor oder Sucher.
- Lassen Sie den Camcorder nicht an Orten liegen, die hohen Temperaturen (z.B. in einem in der Sonne geparkten Auto) und hoher Luftfeuchtigkeit ausgesetzt sind.
- Benutzen Sie den Camcorder nicht an Orten, die magnetischen oder elektrischen Feldern ausgesetzt sind, wie z.B. in der Nähe von Fernsehsendeantennen oder mobilen Funkgeräten.
- Richten Sie das Objektiv oder den Sucher nicht auf starke Lichtquellen. Lassen Sie den Camcorder nicht auf ein helles Objekt ausgerichtet.
- Benutzen Sie den Camcorder nicht an staubigen oder sandigen Orten. Falls Staub oder Sand in die Kassette oder den Camcorder eindringen, kann dies zu Beschädigung führen. Staub und Sand können auch das Objektiv beschädigen. Setzen Sie nach der Benutzung den Objektivdeckel auf.
- Der Camcorder ist nicht wasserdicht. Falls Wasser, Schlamm oder Salz in die Kassette oder den Camcorder eindringen, kann dies zu Schäden führen.
- Schützen Sie den Camcorder vor starker Hitze von Leuchtquellen.
- Zerlegen Sie den Camcorder nicht. Falls der Camcorder nicht einwandfrei funktioniert, konsultieren Sie qualifiziertes Wartungspersonal.
- Behandeln Sie den Camcorder sorgfältig. Setzen Sie den Camcorder keinen Stößen oder Vibrationen aus, weil dadurch Schäden verursacht werden können.
- Vermeiden Sie plötzliche Temperaturwechsel. Bei schnellem Ortswechsel des Camcorders zwischen heißen und kalten Orten kann sich Kondensation auf den Innenteilen bilden (☐ 147).

Aufbewahrung

- Wenn Sie beabsichtigen, den Camcorder längere Zeit nicht zu benutzen, bewahren Sie ihn an einem staubfreien und trockenen Ort auf, dessen Temperatur nicht über 30 °C steigt.
- Überprüfen Sie dann bei der Wiederinbetriebnahme alle Funktionen des Camcorders, um sicherzustellen, dass er einwandfrei funktioniert.

Reinigung

Camcordergehäuse und Objektiv

- Verwenden Sie ein weiches, trockenes Tuch für die Reinigung des Camcordergehäuses und des Objektivs. Verwenden Sie auf keinen Fall chemisch behandelte Tücher oder leichtflüchtige Lösungsmittel, wie Lackverdünner.

LCD-Monitor

- Reinigen Sie den LCD-Monitor mit einem handelsüblichen Glasreinigungstuch.
- Bei starken Temperaturschwankungen kann sich Kondensation auf der Oberfläche des Bildschirms niederschlagen. Wischen Sie diese mit einem weichen, trockenen Tuch ab.

- Bei niedrigen Temperaturen kann der Bildschirm dunkler als gewöhnlich sein. Dies ist keine Funktionsstörung. Wenn sich der Camcorder erwärmt, wird der Normalzustand des Bildschirms wiederhergestellt.

Videoköpfe

- Wenn die Meldung "KÖPFE VERSCHMUTZT, REINIGUNGSKASSETTE VERWENDEN" erscheint, oder wenn sich Störungen im Wiedergabebild bemerkbar machen, müssen die Videoköpfe gereinigt werden.
- Um die optimale Bildqualität aufrechtzuerhalten, empfehlen wir, die Videoköpfe öfters mit der Digital-Videokopf-Reinigungskassette DVM-CL von Canon oder einer im Handel erhältlichen Trockenreinigungskassette zu reinigen.
- Mit schmutzigen Videoköpfen bespielte Bänder werden möglicherweise selbst nach einer Reinigung der Videoköpfe nicht korrekt wiedergegeben.
- Verwenden Sie keine Nassreinigungskassetten, weil diese den Camcorder beschädigen können.



Kondensation

Bei schnellem Ortswechsel des Camcorders zwischen heißen und kalten Orten kann sich Kondensation (Wassertröpfchen) auf den Innenteilen niederschlagen. Stellen Sie den Betrieb des Camcorders ein, wenn Kondensation festgestellt wird. Fortgesetzter Betrieb kann zu einer Beschädigung des Camcorders führen.

Kondensation kann in den folgenden Fällen entstehen:

Wenn der Camcorder von einem klimatisierten Raum zu einem warmen, feuchten Ort gebracht wird

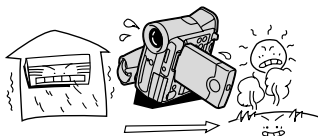

Wenn der Camcorder von einem kalten Ort in einen warmen Raum gebracht wird

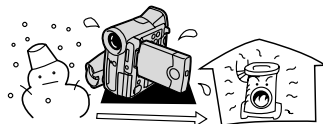

Wenn der Camcorder in einem feuchten Raum liegen gelassen wird

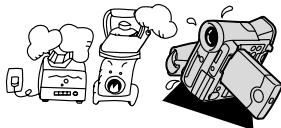

Wenn ein kalter Raum schnell aufgeheizt wird

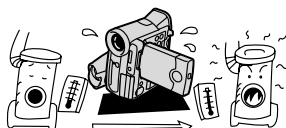

Vorbeguhende Maßnahmen:

- Nehmen Sie die Kassette heraus, legen Sie den Camcorder in einen luftdicht verschlossenen Plastikbeutel, und nehmen Sie ihn erst heraus, wenn er sich an die neue Umgebungstemperatur angepasst hat.

Wenn Kondensation festgestellt wird:

- Der Camcorder stellt den Betrieb ein, die Warnmeldung "KONDENSATION WURDE FESTGESTELLT" erscheint etwa 4 Sekunden lang, und "⏏" beginnt zu blinken.
- Wenn eine Kassette eingelegt ist, erscheint die Warnmeldung "KASSETTE HERAUSNEHMEN", und "⏏" beginnt zu blinken. Nehmen Sie die Kassette sofort heraus, und lassen Sie das Kassettenfach offen. Wird die Kassette im Camcorder belassen, kann das Band beschädigt werden.
- Wenn der Camcorder Kondensation feststellt, kann keine Kassette eingelegt werden.

Wiederaufnahme des Betriebs:

- Es dauert etwa 1 Stunde, bis die Wassertröpfchen verdunstet sind. Nachdem die Kondensationswarnung zu blinken aufgehört hat, sollten Sie eine weitere Stunde warten, bevor Sie den Camcorder wieder in Betrieb nehmen.

Vorsichtsmaßnahmen zur Handhabung von Akkus

GEFAHR!

Behandeln Sie den Akku sorgfältig.

- Halten Sie ihn von Feuer fern (anderenfalls kann er explodieren).
- Setzen Sie den Akku keinen Temperaturen über 60 °C aus. Lassen Sie den Akku nicht in der Nähe eines Heizkörpers oder an heißen Tagen in einem Auto liegen.
- Versuchen Sie nicht, den Akku zu zerlegen oder zu modifizieren.
- Lassen Sie den Akku nicht fallen, und setzen Sie ihn keinen Erschütterungen aus.
- Lassen Sie den Akku nicht nass werden.

- Geladene Akkus unterliegen einer natürlichen Entladung. Laden Sie den Akku daher am Tag der Benutzung oder einen Tag vorher auf, um die maximale Leistung zur Verfügung zu haben.
- Bringen Sie die Anschlussabdeckung an, wenn der Akku nicht benutzt wird. Der Kontakt mit Metallgegenständen kann einen Kurzschluss und eine Beschädigung des Akkus verursachen.
- Schmutzige Kontakte können schlechten elektrischen Kontakt zwischen dem Akku und dem Camcorder verursachen. Wischen Sie die Kontakte mit einem weichen Tuch ab.
- Bei längerer Lagerung (etwa 1 Jahr) eines geladenen Akkus kann seine Lebensdauer verkürzt oder seine Leistung beeinträchtigt werden. Daher empfehlen wir, den Akku völlig zu entladen (Camcorder in Betrieb setzen, bis Akku leer) und an einem trockenen Ort bei Temperaturen unter 30 °C zu lagern. Wenn Sie den Akku längere Zeit nicht benutzen, sollten Sie ihn mindestens einmal pro Jahr völlig aufladen und entladen. Wenn Sie mehrere Akkus besitzen, sollten Sie diese Vorsichtsmaßnahmen für alle Akkus gleichzeitig durchführen.
- Akkus können bei Umgebungstemperaturen von 0 °C bis 40 °C eingesetzt werden, der optimale Temperaturbereich liegt jedoch zwischen 10 °C und 30 °C. Niedrige Temperaturen bewirken eine vorübergehende Verschlechterung der Leistung. Erwärmen Sie den Akku daher vor Gebrauch in Ihrer Manteltasche.
- Ersetzen Sie den Akku, wenn sich seine Nutzungszeit nach voller Ladung bei normalen Temperaturen erheblich verringert.

Informationen zur Kontaktdeckung des Akkus

In der Kontaktdeckung des Akkus befindet sich eine [□]-förmige Öffnung. Diese ist praktisch, wenn Sie zwischen geladenen oder ungeladenen Akkus unterscheiden möchten. Bringen Sie, z.B., die Kontaktdeckung bei geladenen Akkus so an, dass das blaue Etikett in der [□]-förmigen Öffnung sichtbar ist.

Rückseite des Akkus

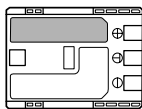

Kontaktdeckung angebracht
Aufgeladen

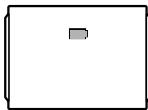

Ungeladen

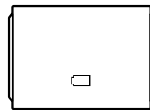

Vorsichtsmaßnahmen zur Handhabung von Kassetten

- Spulen Sie Bänder nach dem Gebrauch zurück. Falls das Band schlaff und beschädigt wird, kann es Bild- und Tonstörungen verursachen.
- Bewahren Sie Kassetten in ihren Schachteln senkrecht stehend auf.
- Lassen Sie die Kassette nach dem Gebrauch nicht im Camcorder.
- Verwenden Sie keine Kassetten mit geklebten Bändern oder nicht genormte Kassetten, weil diese den Camcorder beschädigen können.
- Verwenden Sie keinesfalls Bandmaterial, das sich zuvor einmal im Laufwerk verfangen hat, da sonst u.U. eine Verschmutzung der Videoköpfe droht.
- Stecken Sie keine Gegenstände in die kleinen Öffnungen der Kassette, und überkleben Sie sie auch nicht mit Klebeband.
- Gehen Sie vorsichtig mit Kassettem um. Lassen Sie Kassetten nicht fallen, und setzen Sie sie auch keinen starken Erschütterungen aus, weil sie dadurch beschädigt werden können.
- Spulen Sie Bänder vor längerer Lagerung vollständig zurück.
- Bei Kassetten mit Memory-Funktion können die galvanisierten Kontakte im Laufe der Zeit verschmutzen. Reinigen Sie die Kontakte nach etwa 10 Einlege-/Entnahmevorgängen mit einem Wattestäbchen. Die Memory-Funktion der Kassette wird nicht vom Camcorder unterstützt.

Schützen von Bändern vor versehentlichem Löschen

Um Ihre Aufnahmen vor versehentlichem Löschen zu schützen, schieben Sie den Schieber an der Kassette nach links. (Diese Schieberposition ist gewöhnlich durch SAVE oder ERASE OFF gekennzeichnet.)

Wenn Sie eine geschützte Kassette im CAMERA-Modus einlegen, erscheint die

Meldung "LÖSCHSPERRE AKTIVIERT" etwa 4 Sekunden lang, und "REC" beginnt zu blinken. Wenn Sie die Kassette wieder bespielen möchten, schieben Sie den Schieber nach rechts zurück.

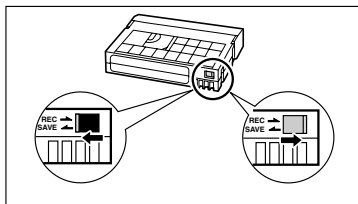

Vorsichtsmaßnahmen zur Handhabung von Speicherkarten

- Formatieren Sie neue Speicherkarten mit dem Camcorder. Speicherkarten, die mit anderen Geräten (z.B. einem Computer) formatiert wurden, funktionieren möglicherweise nicht einwandfrei.
- Wir empfehlen, Sicherungskopien von den Speicherkartenbildern auf der Festplatte Ihres Computers oder einem externen Datenträger anzufertigen. Bilddaten können durch Speicherkartendefekte oder Einwirkung statischer Elektrizität verfälscht oder gelöscht werden. Canon Inc. übernimmt keine Garantie bei Verfälschung oder Verlust von Daten.
- Unterlassen Sie das Ausschalten des Camcorders, das Abtrennen der Stromquelle, das Öffnen der Speicherkartenschlitzabdeckung oder das Herausnehmen der Speicherkarte, während die Kartenzugriffslampe blinkt.
- Verwenden Sie Speicherkarten nicht an Orten, die starken Magnetfeldern ausgesetzt sind.
- Lassen Sie Speicherkarten nicht an Orten liegen, die hoher Luftfeuchtigkeit und hohen Temperaturen ausgesetzt sind.
- Unterlassen Sie das Zerlegen von Speicherkarten.
- Vermeiden Sie Biegen, Fallenlassen oder Erschüttern von Speicherkarten, und schützen Sie sie vor Wasser.
- Bei schnellem Ortswechsel zwischen heißen und kalten Orten kann sich Kondensation auf der Außen- und Innenseite einer Speicherkarte bilden. Falls sich Kondensation auf der Karte gebildet hat, legen Sie die Karte zur Seite, bis die Tröpfchen vollständig verdunstet sind.
- Vermeiden Sie eine Berührung der Kontakte, und schützen Sie sie vor Staub oder Schmutz.
- Überprüfen Sie die Richtung, bevor Sie die Speicherkarte einschieben. Wird die Speicherkarte gewaltsam verkehrt herum in den Schlitz eingeschoben, kann die Speicherkarte oder der Camcorder beschädigt werden.
- Unterlassen Sie das Entfernen des Aufklebers von der Speicherkarte oder das Anbringen anderer Aufkleber an der Speicherkarte.

Benutzung des Camcorders im Ausland

Stromquellen
Sie können das Kompakt-Netzgerät weltweit zum Betreiben des Camcorders und Laden der Akkus verwenden, solange die örtliche Netzspannung zwischen 100 und 240 V Wechselstrom (50/60 Hz) liegt. Wenden Sie sich bezüglich Informationen über Steckeradapter für die Verwendung im Ausland an den Verkäufer bzw. den Elektrofachhandel.

Wiedergabe auf einem Fernsehschirm

Sie können Ihre Aufnahmen nur auf Fernsehgeräten des PAL-Systems wiedergeben. Das PAL-System wird in den folgenden Ländern/Gebieten verwendet:

Algerien, Australien, Bangladesch, Belgien, Brunei, China, Dänemark, Deutschland, Finnland, Indien, Indonesien, Irland, Island, Italien, Jemen, Jordanien, ehemaliges Jugoslawien, Katar, Kenia, Kuwait, Liberia, Malaysia, Malta, Mosambik, Neuseeland, Niederlande, Nordkorea, Norwegen, Oman, Österreich, Pakistan, Portugal, Sambia, Schweden, Schweiz, Sierra Leone, Singapur, Spanien, Spezielle Verwaltungsregion Hongkong, Sri Lanka, Südafrika, Swasiland, Tansania, Thailand, Türkei, Uganda, Vereinigte Arabische Emirate, Vereinigtes Königreich.



Fehlersuche

Falls Sie ein Problem mit Ihrem Camcorder haben, gehen Sie die folgende Checkliste durch. Falls sich das Problem nicht beheben lässt, wenden Sie sich an Ihren Händler oder ein Canon-Kundendienstzentrum.

Stromquelle

Problem	Ursache	Lösung	
Der Camcorder lässt sich nicht einschalten.	Der Akku ist erschöpft.	Den Akku auswechseln oder laden.	11
	Der Akku ist nicht richtig angebracht.	Den Akku korrekt anbringen.	11
Der Camcorder schaltet sich selbsttätig aus.	Der Akku ist erschöpft.	Den Akku auswechseln oder laden.	11
	Die Stromsparfunktion ist aktiviert worden.	Den Camcorder einschalten.	22
Das Kassettenfach öffnet sich nicht.	Der Akku ist erschöpft.	Den Akku auswechseln oder laden.	11
	Die Kassettenfachabdeckung ist nicht vollständig geöffnet.	Die Kassettenfachabdeckung vollständig öffnen.	14
Das Kassettenfach bleibt beim Einfahren/Ausfahren stehen.	Der Akku ist erschöpft.	Den Akku auswechseln oder laden.	11
	Es liegt eine Funktionsstörung im Camcorder vor.	Ein Canon-Kundendienstzentrum konsultieren.	–
Der LCD-Monitor/Sucher schaltet sich ein und aus. Der Akku wird nicht geladen.	Der Akku ist erschöpft.	Den Akku auswechseln oder laden.	11
	Akkus werden außerhalb des Temperaturbereichs von 0 °C bis 40 °C nicht geladen.	Laden Sie den Akku bei Temperaturen zwischen 0 °C und 40 °C.	–
	Ein durch Benutzung heiß gewordener Akku lässt sich u.U. nicht laden.	Lassen Sie den Akku auf unter 40 °C abkühlen, bevor Sie einen erneuten Ladeversuch unternehmen.	–
	Der Akku ist beschädigt.	Verwenden Sie einen anderen Akku.	–











Aufnahme/Wiedergabe

Die Tasten funktionieren nicht.	Der Camcorder ist nicht eingeschaltet.	Den Camcorder einschalten.	21
	Es ist keine Kassette eingelegt.	Eine Kassette einlegen.	14
"  " blinkt auf dem Bildschirm.	Es ist keine Kassette eingelegt.	Eine Kassette einlegen.	14
"  " blinkt auf dem Bildschirm.	Der Akku ist erschöpft.	Den Akku auswechseln oder laden.	11
"  " blinkt auf dem Bildschirm.	Kondensation wurde festgestellt.	Siehe Bezugsseite.	147
"KASSETTE HERAUSNEHMEN" erscheint auf dem Bildschirm.	Der Camcorder hat zum Schutz des Bands den Betrieb angehalten.	Die Kassette herausnehmen und wieder einlegen.	14
Die Fernbedienung funktioniert nicht.	Camcorder und Fernbedienung sind nicht auf den gleichen Fernbedienungssensormodus eingestellt.	Den Fernbedienungssensormodus anpassen.	77
	Die Batterien der Fernbedienung sind erschöpft.	Die Batterien auswechseln.	17

Aufnahme

Problem	Ursache	Lösung	□□
"⚡" blinkt rot auf dem Bildschirm.	Es liegt eine Funktionsstörung im Camcorder vor.	Ein Canon-Kundendienstzentrum konsultieren.	-
Es erscheint kein Bild auf dem Bildschirm.	Der Camcorder ist nicht auf den CAMERA-Modus eingestellt.	Den Camcorder auf den CAMERA-Modus einstellen.	21
"ZEITZONE, DATUM UND UHRZEIT EINSTELLEN" erscheint auf dem Bildschirm.	Zeitzone, Datum und Uhrzeit sind nicht eingestellt, oder die Speicherbatterie ist erschöpft.	Zeitzone, Datum und Uhrzeit einstellen, oder die Speicherbatterie auswechseln und Datum und Uhrzeit neu einstellen.	18
Die Aufnahme lässt sich nicht durch Drücken der Start/Stopp-Taste starten.	Der Camcorder ist ausgeschaltet.	Den Camcorder einschalten.	21
	Es ist keine Kassette eingelegt.	Eine Kassette einlegen.	14
	Das Bandende ist erreicht ("END" blinkt auf dem Bildschirm).	Das Band zurückspulen oder die Kassette wechseln.	14
	Die Kassette ist geschützt ("LOCK" blinkt auf dem Bildschirm).	Die Position des Schutzschiebers ändern.	149
Der Camcorder fokussiert nicht.	Der Camcorder ist auf einen anderen Modus als den CAMERA-Modus eingestellt.	Den Camcorder auf den CAMERA-Modus einstellen.	21
	Der Autofokus funktioniert nicht beim vorliegenden Motiv.	Manuell scharfstellen.	51
	Der Sucher ist nicht eingestellt.	Den Sucher mit dem Sucher-Scharfeinstellhebel einstellen.	16
Ein vertikaler Lichtstreifen erscheint auf dem Bildschirm.	Das Objektiv ist schmutzig.	Das Objektiv reinigen.	146
	Helles Licht in einer dunklen Szene kann das Auftreten eines vertikalen Lichtstreifens (Smeereffekt) verursachen. Dies ist keine Funktionsstörung.	---	-
Das Sucherbild ist unscharf.	Der Sucher ist nicht eingestellt.	Den Sucher mit dem Sucher-Scharfeinstellhebel einstellen.	16
Der Ton ist verzerrt.	Bei Aufnahmen in der Nähe starker Geräuschquellen (z. B. Feuerwerke, Trommeln oder Konzerte) kann der Ton verzerrt werden.	Der Ton wird unter Umständen richtig aufgenommen, wenn Sie [MIK-DÄMPF] auf [AN] einstellen oder den Tonaufnahmepegel manuell einstellen.	59 60
		Der Ton wird unter Umständen richtig aufgenommen, wenn Sie den Audiopegel manuell einstellen.	59
Der Ton wird leiser als die tatsächliche Lautstärke aufgenommen.	Bei Aufnahmen in der Nähe starker Geräuschquellen (z. B. Feuerwerke, Trommeln oder Konzerte) kann es passieren, dass der Ton nicht in der tatsächlichen Lautstärke aufgenommen wird.	Stellen Sie die Menüoption [MIK-DÄMPF] auf [AUS] ein.	60

Wiedergabe



Problem	Ursache	Lösung	
Die Wiedergabe lässt sich nicht durch Drücken der Wiedergabetaste starten.	Der Camcorder ist ausgeschaltet oder nicht auf den PLAY (VCR)-Modus eingestellt.	Den Camcorder auf den PLAY (VCR)-Modus einstellen.	28
	Der TAPE/CARD-Schalter steht auf CARD.	Den TAPE/CARD-Schalter auf TAPE stellen.	28
	Es ist keine Kassette eingelegt.	Eine Kassette einlegen.	14
	Das Bandende ist erreicht ("END" blinkt auf dem Bildschirm).	Das Band zurückspulen.	28
Es erscheint kein Bild auf dem Fernsehschirm.	Der Menüposten [AV/KOPFH.  <td>Den Menüposten [AV/KOPFH.  <td>31</td> </td>	Den Menüposten [AV/KOPFH.  <td>31</td>	31
	[AV → DV /  <td>[AV → DV /  <td>86</td> </td>	[AV → DV /  <td>86</td>	86
Das Band läuft, aber es erscheint kein Bild auf dem Fernsehschirm.	Der TV/VIDEO-Wahlschalter am Fernsehgerät ist nicht auf VIDEO eingestellt.	Den Wahlschalter auf VIDEO einstellen.	31
	Die Videoköpfe sind schmutzig.	Die Videoköpfe reinigen.	147
	Sie haben versucht, ein urheberrechtlich geschütztes Band abzuspielen oder zu kopieren.	Wiedergabe/Überspielung stoppen.	-
Kein Ton vom eingebauten Lautsprecher.	Die Lautstärke ist ausgeschaltet.	Stellen Sie die Lautstärke mit dem SET-Rad ein.	30
Rauschen kommt aus dem Kopfhörer.	Der Menüposten [AV/KOPFH.  <td>Stellen Sie [AV/KOPFH.  <td>30</td> </td>	Stellen Sie [AV/KOPFH.  <td>30</td>	30

D

Speicherkartenbetrieb

Die Speicherkarte lässt sich nicht einschieben.	Die Speicherkarte ist falsch orientiert.	Die Speicherkarte umdrehen und erneut einschieben.	93
Aufnahme auf die Speicherkarte ist nicht möglich.	Die Speicherkarte ist voll.	Die Speicherkarte austauschen, oder Bilder löschen.	93
	Die Speicherkarte ist nicht formatiert.	Die Speicherkarte formatieren.	120
	Es ist keine Speicherkarte eingesetzt.	Eine Speicherkarte einsetzen.	93
	Die Dateinummer hat den Maximalwert erreicht.	[DATEINUMMER] auf [ZURÜCKSETZ.] einstellen, und eine neue Speicherkarte einsetzen.	96
	Die SD-Speicherkarte ist geschützt.	Die Position des Schutzschiebers ändern.	93
Wiedergabe von der Speicherkarte ist nicht möglich.	Der Camcorder ist nicht auf den CARD PLAY-Modus eingestellt.	Den Camcorder auf den CARD PLAY-Modus einstellen.	111
	Es ist keine Speicherkarte eingesetzt.	Eine Speicherkarte einsetzen.	93
Im CARD PLAY-Modus zeigt der Camcorder keine Filme an.	Der Camcorder zeigt den Standbild-Wiedergabemodus an.	Drücken Sie die CARD STILL/MOVIE-Taste, um auf MPEG-4-Filmwiedergabe umzuschalten.	111
	Der Film ist mit einem anderen Camcorder im Motion JPEG-Format aufgenommen worden.	Motion JPEG-Filme werden im Standbild-Wiedergabemodus angezeigt. Drücken Sie die CARD STILL/MOVIE-Taste, um auf Standbildwiedergabe umzuschalten.	111
Das Bild lässt sich nicht löschen.	Das Bild ist geschützt.	Den Schutz aufheben.	114
	Die SD-Speicherkarte ist geschützt.	Die Position des Schutzschiebers ändern.	93
"  " blinkt rot.	Ein Kartenfehler ist aufgetreten.	Den Camcorder ausschalten. Die Speicherkarte herausnehmen und wieder einsetzen. Die Speicherkarte formatieren, falls das Blinken nicht aufhört.	120

Drucken

Der Drucker funktioniert nicht, obwohl Camcorder und Drucker korrekt angeschlossen sind.	Der Camcorder ist auf den NETWORK-Modus eingestellt.	1. Stellen Sie den Camcorder auf den CARD PLAY-Modus ein. 2. Klemmen Sie das USB-Kabel ab und wieder an. 3. Schalten Sie den Drucker aus und wieder ein.	-
	Der Camcorder zeigt den Filmwiedergabemodus an.	Die CARD STILL/MOVIE-Taste drücken, um den Standbild-Wiedergabemodus anzuzeigen.	111
	[ ANSCHL.] ist auf [SPEICHERGER] eingestellt.	[ ANSCHL.] auf [STANDARD] einstellen.	134

Schattierter Bereich : nur MVX35i.

Systemübersicht (Verfügbarkeit ist je nach Gebiet unterschiedlich)

D

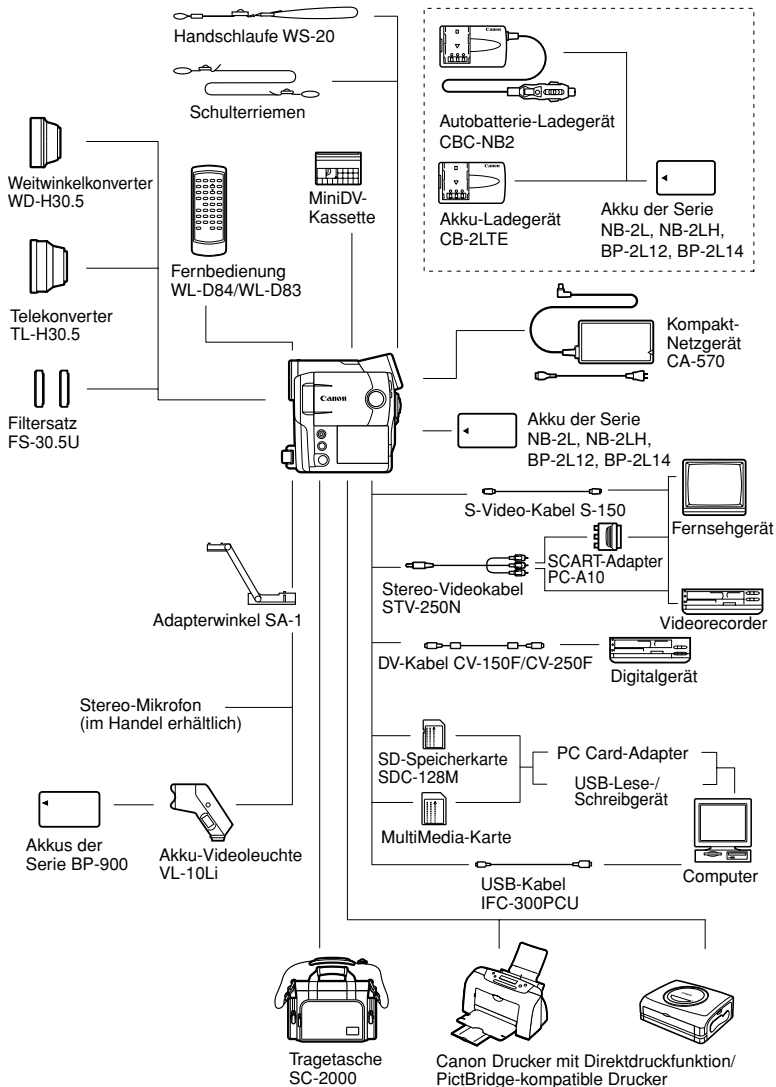

Zusätzliche Informationen

Sonderzubehör

Es wird empfohlen, Originalzubehör von Canon zu verwenden.

Dieses Produkt ist so konzipiert, dass es eine ausgezeichnete Leistung erbringt, wenn es mit Canon Originalzubehör verwendet wird. Canon ist für Schäden am Produkt bzw. Unfälle (wie beispielsweise Brände o. A.), die durch eine Fehlfunktion von nicht originalen Zubehöerteilen (wie beispielsweise ein Leck oder die Explosion eines Akkus) entstehen, nicht haftbar. Diese Garantie deckt keine Reparaturen ab, die aufgrund einer Fehlfunktion von nicht originalen Zubehöerteilen erforderlich sind. Sie können Reparaturen dieser Art jedoch auf kostenpflichtiger Basis in Auftrag geben.

Akkus

Wenn Sie zusätzliche Akkus benötigen, wählen Sie einen der folgenden: NB-2L, NB-2LH, BP-2L12, BP-2L14.

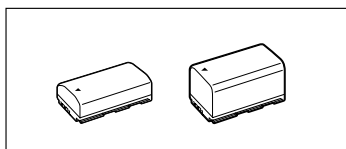

Ladegerät CB-2LTE

Verwenden Sie das Ladegerät zum Laden der Akkus.

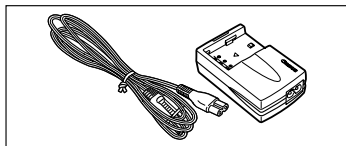

Akku	Ladezeit
NB-2LH	90 min.
NB-2L	80 min.
BP-2L12	150 min.
BP-2L14	170 min.

Ladezeit abhängig von den Bedingungen beim Laden.

Autobatterie-Ladegerät CBC-NB2

Verwenden Sie das Autobatterieladegerät, um Akkus unterwegs zu laden. Das Autobatteriekabel wird an den Zigarettenanzünder Ihres Autos angeschlossen

und eignet sich für Fahrzeuge mit 12- oder 24 Volt Bordnetz (Minus an Masse).

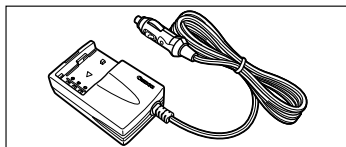

Telekonverter TL-H30.5

Dieser Telekonverter verlängert die Brennweite des Camcorder-Objektivs um den Faktor 1,9.

- Beim Filmen mit dem Telekonverter verliert die Bildstabilisierung ein wenig an Wirkung.
- Die kürzeste Einstellentfernung mit dem TL-H30.5 beträgt 3 m; 3 cm bei maximaler Weitwinkel-Einstellung.
- Wenn der Telekonverter angebracht wird, kann beim Aufnehmen mit dem Blitz oder der Hilfsleuchte ein Schatten im Bild erscheinen.

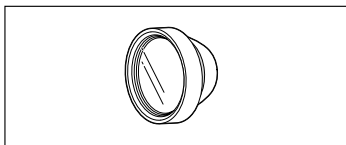

Weitwinkelkonverter WD-H30.5

Dieser Konverter verringert die Brennweite des Objektivs um den Faktor 0,7 und liefert eine breitere Perspektive für Innen- oder Panoramaaufnahmen.

- Wenn der Weitwinkelkonverter angebracht wird, kann beim Aufnehmen mit dem Blitz oder der Hilfsleuchte ein Schatten im Bild erscheinen.

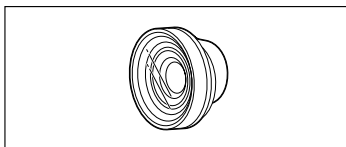

Filtersatz FS-30.5U

Neutralgrau- und MC-Schutzfilter helfen Ihnen dabei, schwierige Beleuchtungsverhältnisse zu meistern.

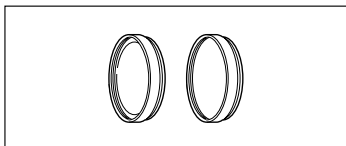

Adapterwinkel SA-1

Benutzen Sie den Adapterwinkel, um eine Videoleuchte oder ein Mikrofon am Camcorder anzubringen.

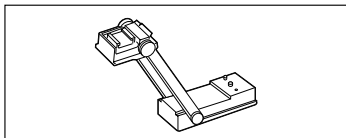

Akku-Videoleuchte VL-10Li

Diese kompakte und gleichzeitig leistungsstarke Videoleuchte kann für Aufnahmen in Räumen und im Freien dienen. Die Leuchte kann am Adapterwinkel SA-1 befestigt und mit Akkus der Serie BP-900 betrieben werden.

- Ungefähre Nutzungszeiten: BP-915: 60 Min., BP-930: 120 Min., BP-945: 170 Min.
- Akkus der Serie BP-900 können mit dem Kompakt-Netzgerät CA-920 oder dem Doppel-Ladegerät/Batteriemagazin CH-910 geladen werden.

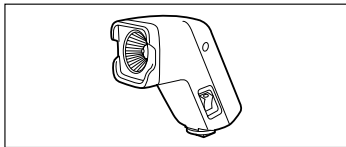

Handschlaufe WS-20

Verwenden Sie diese Handschlaufe für zusätzlichen Schutz bei aktivem Filmen.

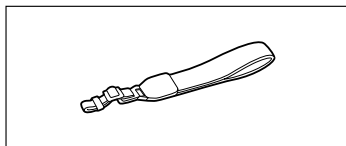

Schulterriemen

Für erhöhte Sicherheit und Tragbarkeit können Sie einen Schulterriemen anbringen. Führen Sie die Enden durch die Gurtöse, und stellen Sie die Länge des Riemens ein.

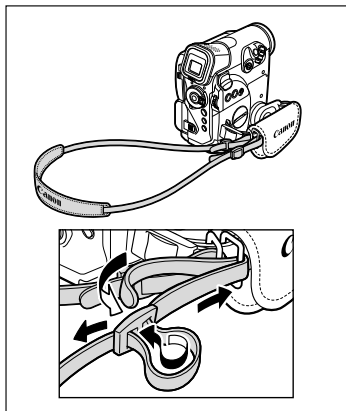

Tragetasche SC-2000

Eine praktische Camcorder-Tragetasche mit gepolsterten Fächern und viel Platz für Zubehör.



An diesem Zeichen erkennen Sie Original-Canon-Videozubehör. Wir empfehlen Ihnen, für Canon-Videogeräte stets Original-Canon-Zubehör oder -Produkte mit diesem Zeichen zu verwenden.



Technische Daten

MXV35i/MVX30i

System

Video-Aufnahmesystem	2 rotierende Videoköpfe, Schrägschraufzeichnung DV-System (digitales Videorecorder-SD-System), Digitale Komponentenaufzeichnung
Audio-Aufnahmesystem	PCM-Digitalton: 16 Bit (48 kHz/2 Kanäle); 12 Bit (32 kHz/4 Kanäle)
Fernsehnorm	CCIR-Standard (625 Zeilen, 50 Halbbilder) PAL-Farbsignal
Bildsensor	1/3,4-Zoll-CCD, ca. 2.200.000 Pixel Effektive Pixelzahl: Band: ca. 1.770.000 Pixel Karte: ca. 2.000.000 Pixel
Bandformat	Videokassetten mit dem Zeichen "MiniDV"
Bandgeschwindigkeit	SP: 18,83 mm/s, LP: 12,57 mm/s
Maximale Aufnahmezeit (80-Minuten-Band)	SP: 80 Min., LP: 120 Min.
Vor-/Rückspulzeit	ca. 2 Min. 20 Sek. (mit 60-Minuten-Band)
LCD-Bildschirm	MXV35i: 2,5-Zoll TFT-Farb-LCD, ca. 211.000 Pixel MVX30i: 2,5-Zoll TFT-Farb-LCD, ca. 123.000 Pixel
Sucher	0,33-Zoll TFT-Farb-LCD, ca. 113.000 Pixel
Mikrofon	Stereo-Elektret-Kondensatormikrofon
Objektiv	f=4,7–47 mm, F/1,8–2,4, 10x Motorzoom Kleinbild-entsprechend: Band: 4:3-Aufnahme: 40,7–407 mm 16:9-Aufnahme (Bildstabilisierung EIN): 43,5–435 mm 16:9-Aufnahme (Bildstabilisierung AUS): 41,8–418 mm Karte: 38,3–383 mm
Objektivaufbau	12 Elemente in 10 Gruppen
Filterdurchmesser	30.5 mm
AF-System	TTL-Autofokus, manuelle Scharfeinstellung möglich
Kürzeste Einstellentfernung	1 m, 1 cm am Weitwinkel-Endanschlag
Weißabgleich	Automatischer Weißabgleich, vorprogrammierter Weißabgleich (Innen-, Außenaufnahme) oder benutzerdefinierter Weißabgleich
Minimale Beleuchtungsstärke	0,9 Lux (mit Nacht-Modus)
Empfohlene Beleuchtungsstärke	Mehr als 100 Lux
Bildstabilisierung	Elektronisch

Speicherkarte

Aufzeichnungs-Medien	SD-Speicherkarte, MultiMedia-Karte
Zahl der Aufzeichnungspixel	Standbild: 1632 × 1224, 1280 × 960, 640 × 480 Pixel Film: MXV35i: 352 × 288, 176 × 144 Pixel ; 12,5 Bilder/s. MVX30i: 320 × 240, 160 × 120 Pixel ; 12,5 Bilder/s.
Dateiformat	Kompatibel mit Design Rule for Camera File System (DCF), Exif 2.2*, kompatibel mit DPOF
*Dieser Camcorder unterstützt Exif 2.2 (auch "Exif Print" genannt). Exif Print ist ein Standard zur Verbesserung der Kommunikation zwischen Camcordern und Druckern. Bei Anschluss an einen mit Exif Print kompatiblen Drucker werden die ursprünglichen Aufnahmebilddaten des Camcorders genutzt und optimiert, so dass äußerst hochwertige Abzüge erzielt werden.	
Bildaufzeichnungsformat	Standbild: JPEG (Komprimierung: Superfein, Fein, Normal) Film: MXV35i: ASF (Videodaten: MPEG-4, Audiodaten: WAVE (mono)); MVX30i: AVI (Videodaten: Motion JPEG, Audiodaten: WAVE (mono))

D

Ein-/Ausgangsbuchsen

AV-Anschluss	ø3,5-mm-Stereo-Minibuchse Video: 1 Vs-s/75 Ohm unsymmetrisch Audio-Ausgang: -10 dBV (47 kOhm Last)/maximal 3 kOhm Audio-Eingang: -10 dBV/40 kOhm oder mehr
DV-Anschluss	Spezieller 4-poliger Anschluss (entspricht IEEE 1394)
MIC-Buchse	ø3,5-mm-Stereo-Minibuchse -57 dBV (mit 600-Ohm-Mikrofon)/5 kOhm oder mehr -37 dBV (mit 600-Ohm-Mikrofon)/5 kOhm oder mehr (MIK-DÄMPF AN)
Kopfhörerbuchse	ø3,5-mm-Stereo-Minibuchse
USB-Anschluss	Mini-B
S-Video-Buchse	1 Vs-s/75 Ohm (Y-Signal), 0,3 Vs-s/75 Ohm (C-Signal)

Stromversorgung/Sonstiges

Stromversorgung (Nennspannung)	7,4 V Gleichstrom
Leistungsaufnahme (Autofokus eingeschaltet)	3,3 W (mit Sucher), 4,1 W (mit LCD-Monitor)
Betriebstemperatur	0 – 40 °C
Abmessungen (W × H × D)	53 × 107 × 101 mm ohne Griffriemenvorsprünge
Gewicht (nur Camcordergehäuse)	470 g

Kompakt-Netzgerät CA-570

Stromversorgung	100 – 240 V Wechselstrom, 50/60 Hz
Leistungsaufnahme	17 W
Nennleistung	8,4 V Gleichstrom, 1,5 A
Betriebstemperatur	0 – 40 °C
Abmessungen	52 × 90 × 29 mm
Gewicht	135 g

Akku NB-2LH

Akkutyp	Wiederaufladbarer Lithiumionen-Akku
Nennspannung	7,4 V Gleichstrom
Betriebstemperatur	0 – 40 °C
Akkuleistung	720 mAh
Abmessungen	33,3 × 16,2 × 45,2 mm
Gewicht	43 g

SD-Speicherkarte SDC-8M

Kapazität	8 MB
Schnittstelle	SD-Speicherkarten-Standard
Betriebstemperatur	0 – 40 °C
Abmessungen	32 × 24 × 2,1 mm
Gewicht	2 g

Gewichtsangaben und Abmessungen sind ungefähre Werte. Irrtümer und Auslassungen vorbehalten. Änderungen vorbehalten.

Stichwortverzeichnis

12-Bit-Audio	90
16:9 Breitbild	79
6-Sekunden-Datumseinblendung	71

A

AF-Hilfsleuchte	102
Akku	11
Analog/Digital-Wandler	86
Analoger Eingang	83
Anschlüsse - Fernsehgerät, Videorecorder	31
Audiopegelanzeige	59
Aufnahme von Filmen (Band)	21
Aufnahme von Filmen (Speicherkarte)	104
Aufnahme von Standbildern (Speicherkarte)	97
Aufnahmeprogramme	43
Aufnahmeprüfung	24
Aufnahmesuchlauf	24
Ausgangskanal	33
Ausland, Benutzung des Camcorders im	150
Auslösemodus	107
Autofokus	51
Automatik	43
AV → DV	86
AV-/Kopfhörerbuchse	30, 31

B

Bandschutz	149
Belichtung	50
Belichtungsreihenautomatik	108
Betriebsart	3
Bildqualität	94
Bildschirmanzeigen	140
Bildstabilisierung	80
Blitz	101
Breitbild	79

C

Computer	91, 133
Copyright-Signal	85

D

Dateinummern	96
Datencode	70

Datum und Uhrzeit	18
Datumsformat	76
Datum-Suchlauf	74
Demo-Modus	80
Diaschau	112
Digitaleffekte	62
Digitalzoom	26
Direktdruckfunktion	122
Direktübertragung	135
Druckauftrag	131
DV-Anschluss	81, 91
DV-Überspielung	84

E

Effekte	64
Einfache Aufnahme	43
Einstellungen "Meine Kamera"	75

F

Fader	62
Fehlersuche	151
Fernbedienung	17
Fernbedienungssensor	77
Fernsehschirm	31, 140
Filmformat	95
Film-Wiedergabemodus	111
Fokus-Priorität	106
Fokussierpunkt	106
Formatieren	120

G

Griffriemen	16
-------------	----

H

Hautton-Funktion	49
Helligkeit	78
Hilfsleuchte	46
Hintergrundbeleuchtung	79

I

Indexansicht	112
--------------	-----

K

Kartenmischen	116
Karten-Sprung	113
Kondensation	147
Kontrollleuchte	78
Kopfhörer	30, 60

L	
Ladegerät	156
Lautsprecher	30
LCD-Monitor	21
LCD-Spiegel-Modus	22
Löschen von Bildern	115
LP-Modus	58

M	
Manuelle Scharfeinstellung	51
Mehrbildanzeige	64
Menüs	36-43
MIC-Buchse	61
Mikrofon	61
Mikrofondämpfung	60
Mikrofonpegel	59
Mini-Videoleuchte	47
MultiMedia-Karte	93
Musterbilder	118

N	
Nacht+-Modus	46
Nacht-Modus	46
Nachvertonung	88
ND-Filter	98
NETWORK-Modus	139
Netzgerät	11
Nullstellungs-Speicherfunktion	73

O	
Objektivdeckel	16

P	
Porträt-Modus	43
Programmautomatik	43

R	
Ringleuchtenadapter	47
Rückspulen	28

S	
S1-Videobuchse	32
Sand & Schnee-Modus	43
Scharfeinstellung	51
Schlaglicht-Modus	43
Schulterriemen	158
Schützen	114
SD-Speicherkarte	93
Selbstauslöser	57

Serienbildaufnahme	107
Signalton	78
Speicherbatterie	15
Speicherkarte	93
SP-Modus	58
Sport-Modus	43
Spotlight (Schwachlicht)-Modus	43
Sprache	76
Standbildformat	94
Standbildqualität	94
Standbild-Wiedergabemodus	111
Stativ	27
Stitch-Assistent-Modus	109
Sucher	16
Super-Nacht-Modus	46
Szenenende-Suche	72

T	
Timecode	23
Tonaufzeichnungsmodus	59

U	
Überprüfung	103
Übertragungsauftrag	138
Unendlich-Einstellung	52
USB-Anschluss	122, 133

V	
Verschlusszeit	55
Videokassetten	14
Videoköpfe	147
Videoleuchte	157
Vorspulen	28

W	
Wartung	146
Weißabgleich	53
Wiedergabe - Band	28
Wiedergabe - Speicherkarte	111
Wiedergabepause	29
Windschutzfunktion	61

Z	
Zeitzone	18
Zoomen	25
Zubehör	6, 156

Canon

Canon Europa N.V.

P.O. Box 2262,
1180 EG Amstelveen
the Netherlands
www.canon-europa.com

France:

Canon Communication & Image France S.A.
102 Avenue du Général de Gaulle 92257
LA GARENNE COLOMBES CEDEX
Tél: (1)-41-30-15-15
www.canon.fr

Suisse:

Canon Schweiz AG
Division vente indirecte
Industriestrasse 12
8305 Dietlikon
Tél: (01)-835 68 00
Fax: (01)-835 68 88
www.canon.ch

Belgique:

Canon Belgium N.V./S.A.
Bessenveldstraat 7
1831 Diegem (Machelen)
Tél: (02)-7220411
Fax: (02)-7213274
www.canon.be

Luxembourg:

Canon Luxembourg SA
Rue des joncs, 21
L-1818 Howald
Tel: (352) 48 47 961
www.canon.lu

Deutschland:

Canon Deutschland GmbH
Europark Fichtenhain A10
47807 Krefeld, Germany
Hotline: 0180-5006022 (0,12 Euro/Min.)
www.canon.de

Schweiz:

Canon Schweiz AG
Geschäftsbereich Wiederverkauf
Industriestrasse 12
8305 Dietlikon
Telefon: (01)-835 68 00
Fax: (01)-835 68 88
www.canon.ch

Österreich:

Canon GmbH
Zetschegasse 11
1232 Wien
Telefon: (1)-66146
Fax: (1)-66146308
Telex: 136 860
www.canon.at

Italia:

Canon Italia S.p.A.
Divisione Photo Video
Via Milano 8
I-20097 San Donato Milanese (MI)
Tel: (02)-82481
Fax: (02)-82484600
www.canon.it
Supporto Clienti per Prodotti Consumer:
Tel. 848 800 519
www.canon.it/supporto



Document réalisé avec du papier recyclé à 100%.
Gedruckt zu 100% auf Recyclingpapier.
Stampato su carta riutilizzata al 100%.