

► T9DE77685

DE Benutzerinformation
Wäschetrockner

USER MANUAL

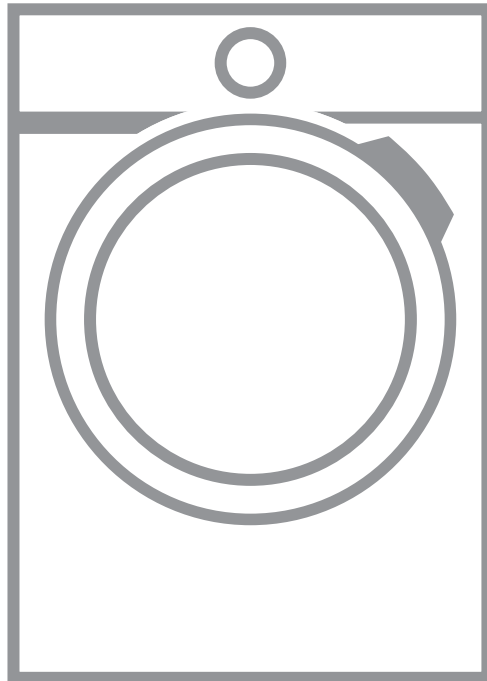

AEG

FÜR PERFEKTE ERGEBNISSE

Danke, dass Sie sich für dieses AEG Produkt entschieden haben. Wir haben es geschaffen, damit Sie viele Jahre von seiner ausgezeichneten Leistung und den innovativen Technologien, die Ihnen das Leben erleichtern, profitieren können. Es ist mit Funktionen ausgestattet, die in gewöhnlichen Geräten nicht vorhanden sind. Nehmen Sie sich ein paar Minuten Zeit zum Lesen, um seine Vorzüge kennen zu lernen. Besuchen Sie uns auf unserer Website, um:



Sich Anwendungshinweise, Prospekte, Fehlerbehebungs- und Service-Informationen zu holen:

www.aeg.com/webselfservice



Ihr Produkt für einen besseren Service zu registrieren:

www.registeraeg.com



Zubehör, Verbrauchsmaterial und Original-Ersatzteile für Ihr Gerät zu kaufen:

www.aeg.com/shop

REPARATUR- UND KUNDENDIENST

Bitte verwenden Sie ausschließlich Original-Ersatzteile für Ihre Produkte.

Halten Sie folgende Angaben bereit, wenn Sie sich an den Kundendienst wenden: Modell, Produktnummer (PNC), Seriennummer.

Diese Informationen finden Sie auf dem Typenschild.

 **Warnungs-/Sicherheitshinweise**

 **Allgemeine Informationen und Empfehlungen**

 **Informationen zum Umweltschutz**

Änderungen vorbehalten.

INHALTSVERZEICHNIS

1. SICHERHEITSHINWEISE.....	5
1.1 Sicherheit von Kindern und schutzbedürftigen Personen.....	5
1.2 Allgemeine Sicherheit	6
2. SICHERHEITSANWEISUNGEN.....	9
2.1 Installation.....	9
2.2 Elektrischer Anschluss.....	9
2.3 Verwendung.....	10
2.4 Innenbeleuchtung.....	11
2.5 Reinigung und Pflege.....	11
2.6 Kompressor.....	11
2.7 Entsorgung.....	12
3. GERÄTEBESCHREIBUNG.....	13
4. BEDIENFELD.....	14
4.1 Display.....	14
5. PROGRAMME.....	16
5.1 Programme und Kompatibilität der Optionen.....	19
5.2 Verbrauchswerte.....	20
6. OPTIONEN.....	22
6.1 Trockengrad	22
6.2 Extra Leise.....	22
6.3 ECO.....	22
6.4 Knitterschutz	22
6.5 Auffrischen.....	22
6.6 Zeitwahl	22
6.7 Zeitwahl beim Wolle Programm.....	23
6.8 Zeitvorwahl.....	23
6.9 Signal 	23
7. VOR DER ERSTEN INBETRIEBNAHME.....	24
8. TÄGLICHER GEBRAUCH.....	25
8.1 Vorbereiten der Wäsche.....	25
8.2 Einfüllen der Wäsche.....	26

INHALTSVERZEICHNIS

8.3 Einschalten des Geräts.....	26
8.4 Funktion Auto Off.....	26
8.5 Einstellen eines Programms.....	27
8.6 Optionen.....	27
8.7 Option Kindersicherung.....	28
8.8 Starten eines Programms.....	29
8.9 Programmänderung.....	29
8.10 Programmende.....	29
9. TIPPS UND HINWEISE.....	31
9.1 Umwelttipps.....	31
9.2 Feineinstellung des Trockengrads	31
9.3 Ausschalten der Behälteranzeige 	32
10. REINIGUNG UND PFLEGE.....	33
10.1 Reinigen des Siebes.....	33
10.2 Leeren des Wasserbehälters.....	34
10.3 Reinigen des Kondensators.....	35
10.4 Reinigen der Trommel.....	37
10.5 Reinigen des Bedienfelds und Gehäuses.....	37
10.6 Reinigen der Lüftungsschlitze.....	38
11. FEHLERSUCHE.....	39
12. TECHNISCHE DATEN.....	44
13. ZUBEHÖR.....	47
13.1 Wasch-Trocken-Säule.....	47
13.2 Kondensatablauf.....	47
13.3 Sockel mit Schublade.....	48
14. PRODUKTDATENBLATT GEMÄSS EU-VERORDNUNG 1369/2017.....	49

1. ⚠️ SICHERHEITSHINWEISE

Lesen Sie die mitgelieferte Gebrauchsanleitung sorgfältig vor Montage und Inbetriebnahme dieses Geräts. Bei Verletzungen oder Schäden infolge nicht ordnungsgemäßer Montage oder Verwendung des Geräts übernimmt der Hersteller keine Haftung. Bewahren Sie die Anleitung immer an einem sicheren und zugänglichen Ort zum späteren Nachschlagen auf.



- Lesen Sie die mitgelieferte Anleitung.

1.1 Sicherheit von Kindern und schutzbedürftigen Personen

⚠️ WARNUNG!

Erstickungs- und Verletzungsgefahr sowie Gefahr einer dauerhaften Behinderung.

- Das Gerät kann von Kindern ab 8 Jahren und Personen mit eingeschränkten physischen, sensorischen oder geistigen Fähigkeiten oder mit mangelnder Erfahrung und/oder mangelndem Wissen nur dann verwendet werden, wenn sie durch eine für ihre Sicherheit zuständige Person beaufsichtigt werden oder in die sichere Verwendung des Geräts eingewiesen wurden und die mit dem Gerät verbundenen Gefahren verstanden haben.
- Kinder zwischen 3 und 8 Jahren und Personen mit schweren Behinderungen oder Mehrfachbehinderung müssen vom Gerät ferngehalten werden, wenn sie nicht ständig beaufsichtigt werden.
- Halten Sie Kinder unter 3 Jahren vom Gerät fern, wenn sie nicht ständig beaufsichtigt werden.
- Kinder dürfen nicht mit dem Gerät spielen.
- Halten Sie sämtliches Verpackungsmaterial von Kindern fern und entsorgen Sie es auf angemessene Weise.

SICHERHEITSHINWEISE

- Halten Sie alle Wasch- und Reinigungsmittel von Kindern fern.
- Halten Sie Kinder und Haustiere vom geöffneten Gerät fern.
- Falls Ihr Gerät mit einer Kindersicherung ausgestattet ist, empfehlen wir, diese einzuschalten.
- Kinder dürfen keine Reinigung und Wartung ohne Beaufsichtigung durchführen.

1.2 Allgemeine Sicherheit

- Nehmen Sie keine technischen Änderungen am Gerät vor.
- Wenn der Wäschetrockner auf einer Waschmaschine aufgestellt wird, muss die Befestigung mithilfe des Bausatzes Wasch-Trocken-Säule erfolgen. Der Bausatz Wasch-Trocken Säule, der bei Ihrem autorisierten Lieferanten erhältlich ist, kann nur für die in der mitgelieferten Anleitung aufgeführten Geräte verwendet werden. Lesen Sie die Anleitung aufmerksam vor der Montage (siehe Montageanleitung).
- Das Gerät kann freistehend oder unter einer Küchenarbeitsplatte in einer Nische mit den entsprechenden Abmessungen montiert werden (siehe Montageanleitung).
- Das Gerät darf nicht hinter einer verschließbaren Tür, einer Schiebetür oder einer Tür mit einem Scharnier auf der gegenüberliegenden Seite aufgestellt werden, wenn dadurch eine vollständige Öffnung der Gerätetür verhindert wird.
- Die Lüftungsöffnung im Gerätesockel darf nicht von einem Teppich, einer Matte oder einem Bodenbelag blockiert werden.
- **WARNUNG:** Das Gerät darf nicht durch ein externes Schaltgerät, wie einer Zeitschaltuhr, mit Strom versorgt oder

an einen Schaltkreis angeschlossen werden, der vom einem Programm regelmäßig ein- und ausgeschaltet wird.

- Stecken Sie den Netzstecker erst nach Abschluss der Montage in die Steckdose. Stellen Sie sicher, dass der Netzstecker nach der Montage des Geräts zugänglich ist.
- Wenn das Netzkabel beschädigt ist, muss es vom Hersteller, seinem autorisierten Kundenservice oder einer gleichermaßen qualifizierten Person ausgetauscht werden, um Gefahren durch elektrischen Strom zu vermeiden.
- Überschreiten Sie nicht die maximale Beladungsmenge von 8 kg (siehe Kapitel „Programmübersicht“).
- Verwenden Sie das Gerät nicht, wenn Teile davon mit industriellen Chemikalien verschmutzt sind.
- Wischen Sie die um das Gerät ggf. angesammelten Flusen und/oder Verpackungsrückstände weg.
- Benutzen Sie das Gerät niemals ohne Sieb. Reinigen Sie das Flusensieb vor oder nach jedem Gebrauch.
- Trocknen Sie keine ungewaschenen Wäschestücke im Trockner.
- Wäschestücke, die mit Speiseöl verschmutzt sind oder die mit Aceton, Alkohol, Kerosin, Fleckentfernern, Terpentin und Wachsentfernern behandelt worden sind, müssen vor dem Trocknen in dem Wäschetrockner in heißem Wasser und zusätzlichem Waschmittel gewaschen werden.
- Artikel wie Schaumgummi (Latexschaumgummi), Duschhauben, imprägnierte Textilien, gummibeschichtete Wäschestücke, Kleider oder Kissen mit Schaumgummipolstern dürfen in dem Gerät nicht getrocknet werden.
- Weichspüler oder ähnliche Produkte dürfen nur entsprechend den Herstelleranweisungen benutzt werden.

SICHERHEITSHINWEISE

- Entfernen Sie alle Gegenstände aus der Wäsche, die eine Entzündungsquelle darstellen könnten, z. B. Feuerzeuge oder Streichhölzer.
- **WARNUNG:** Wenn Sie den Wäschetrockner vor dem Ende des Trockengangs anhalten müssen, entnehmen Sie sofort die gesamte Wäsche und breiten Sie diese zur Wärmeableitung aus.
- Schalten Sie das Gerät immer aus und ziehen Sie den Netzstecker aus der Steckdose, bevor Reinigungsarbeiten durchgeführt werden.

2. SICHERHEITSANWEISUNGEN

2.1 Installation

- Entfernen Sie das Verpackungsmaterial.
- Montieren Sie ein beschädigtes Gerät nicht und benutzen Sie es nicht.
- Halten Sie sich an die mitgelieferte Montageanleitung.
- Seien Sie beim Umsetzen des Gerätes vorsichtig, da es sehr schwer ist. Tragen Sie stets Sicherheitshandschuhe und festes Schuhwerk.
- Das Gerät darf nicht an einem Ort aufgestellt oder verwendet werden, an dem die Temperatur unter 5 °C absinken oder auf über 35°C steigen kann.
- Der Bodenbereich, auf dem das Gerät aufgestellt wird, muss eben, stabil, hitzebeständig und sauber sein.
- Stellen Sie sicher, dass die Luft zwischen dem Gerät und dem Boden zirkulieren kann.
- Das Gerät muss stets in aufrechter Lage transportiert werden.
- Die Geräterückseite muss gegen eine Wand zeigen.
- Überprüfen Sie den waagrechten Stand des Geräts mit einer Wasserwaage, wenn es an seinen endgültigen Platz gestellt wird. Richten Sie es gegebenenfalls mit den Schraubfüßen entsprechend aus.

2.2 Elektrischer Anschluss

 **WARNUNG!**

Brand- und Stromschlaggefahr.

- Stecken Sie den Netzstecker erst nach Abschluss der Montage in die Steckdose. Stellen Sie sicher, dass der Netzstecker nach der Montage noch zugänglich ist.
- Das Gerät muss geerdet sein.
- Stellen Sie sicher, dass die Daten auf dem Typenschild mit den elektrischen Nennwerten der Netzspannung übereinstimmen.

SICHERHEITSANWEISUNGEN

- Schließen Sie das Gerät unbedingt an eine ordnungsgemäß installierte Schutzkontaktsteckdose an.
- Verwenden Sie keine Mehrfachsteckdosen oder Verlängerungskabel.
- Ziehen Sie nicht am Netzkabel, wenn Sie das Gerät von der Stromversorgung trennen möchten. Ziehen Sie stets am Netzstecker.
- Fassen Sie das Netzkabel oder den Netzstecker nicht mit nassen Händen an.
- Das Gerät entspricht den EC-Richtlinien.

2.3 Verwendung

WARNUNG!

Verletzungs-, Stromschlag-, Brand-, Verbrennungsgefahr sowie Risiko von Schäden am Gerät.

- Dieses Gerät ist ausschließlich zur Verwendung im Haushalt bestimmt.
- Trocknen Sie keine beschädigten (zerrissenen/ausgefransten) Wäschestücke mit Wattierungen oder Füllungen im Gerät.
- Trocknen Sie nur Textilien, die im Wäschetrockner getrocknet werden dürfen. Beachten Sie die Pflegehinweise auf dem Textiletikett.
- Für Wäsche, die mit einem Fleckenentferner behandelt wurde, muss vor dem Trocknen ein zusätzlicher Spülgang durchgeführt werden.
- Das Kondensat/destillierte Wasser darf nicht getrunken oder für das Zubereiten von Speisen verwendet werden. Dies kann bei Mensch und Tier gesundheitliche Schäden hervorrufen.
- Setzen oder stellen Sie sich niemals auf die geöffnete Gerätetür.
- Trocknen Sie keine tropfnassen Wäschestücke im Wäschetrockner.

2.4 Innenbeleuchtung

WARNUNG!

Verletzungsgefahr.

- Sichtbare LED-Abstrahlung; vermeiden Sie es, direkt in den Lichtstrahl zu blicken.
- Die LED-Lampe dient ausschließlich zur Trommelbeleuchtung. Diese Lampe darf nicht für andere Beleuchtungszwecke verwendet werden.
- Für den Austausch der Innenbeleuchtung wenden Sie sich an den autorisierten Kundendienst.

2.5 Reinigung und Pflege

WARNUNG!

Verletzungsgefahr sowie Risiko von Schäden am Gerät.

- Reinigen Sie das Gerät nicht mit Wasserspray oder Dampf.
- Reinigen Sie das Gerät mit einem weichen, feuchten Tuch. Verwenden Sie ausschließlich Neutralreiniger. Benutzen Sie keine Scheuermittel, scheuernde Reinigungsschwämmchen, Lösungsmittel oder Metallgegenstände.
- Gehen Sie bei der Reinigung des Geräts vorsichtig vor, um das Kühlsystem nicht zu beschädigen.

2.6 Kompressor

WARNUNG!

Risiko von Schäden am Gerät.

- Das Kompressorsystem des Wäschetrockners ist mit einem speziellem Mittel gefüllt, das keine Fluorchlorkohlenwasserstoffe enthält. Das System muss dicht bleiben. Eine Beschädigung des Systems kann zu einem Leck führen.

2.7 Entsorgung

 **WARNUNG!**

Verletzungs- und Erstickungsgefahr.

- Trennen Sie das Gerät vom Stromnetz und von der Wasserversorgung.
- Schneiden Sie das Netzkabel in der Nähe des Geräts ab, und entsorgen Sie es.
- Entfernen Sie das Türschloss, um zu verhindern, dass sich Kinder oder Haustiere in der Trommel einschließen.
- Entsorgen Sie das Gerät nach den lokalen Vorschriften zur Rücknahme und Entsorgung von Elektroaltgeräten (WEEE).

3. GERÄTEBESCHREIBUNG

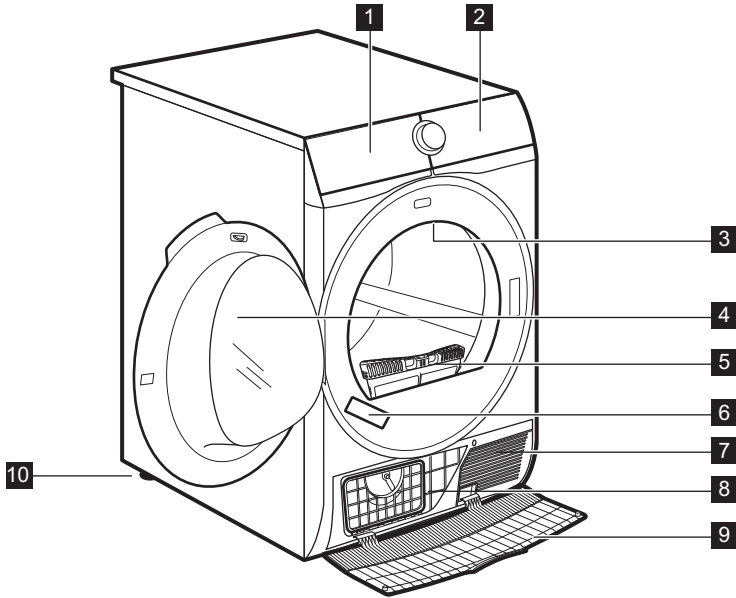

- 1** Behälter
- 2** Bedienfeld
- 3** Innenbeleuchtung
- 4** Gerätetür
- 5** Sieb
- 6** Typenschild
- 7** Lüftungsschlitze
- 8** Kondensatordeckel
- 9** Kondensatorabdeckung
- 10** Schraubfüße



Für eine einfachere Beladung und Montage lässt sich der Türanschlag wechseln. (Siehe separates Merkblatt.)

4. BEDIENFELD

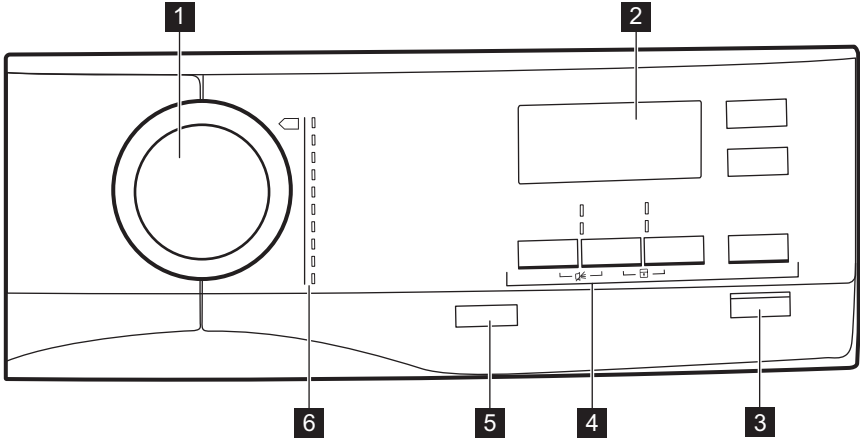





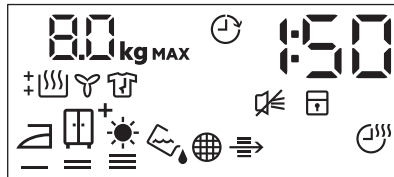





- 1** Programmwahlschalter
- 2** Display
- 3** Taste Start/Pause
- 4** Optionen
- 5** Taste Ein/Aus mit *Auto Off*-Funktion
- 6** Programme

4.1 Display







Symbol auf dem Display	Symbolbeschreibung
8.0 kg MAX	Maximale Beladung
🕒	Die Zeitvorwahl ist eingeschaltet

Symbol auf dem Display	Symbolbeschreibung
30' - 20h	Auswahl der Zeitvorwahl (30 Min. - 20 Std.)
1 : 50	Anzeige der Programmdauer
	Signal aus
	Die Kindersicherung ist eingeschaltet
	Trockengrad der Wäsche: Bügeltrocken, Schranktrocken, Schranktrocken +, Extratrocken
	Anzeige: <i>Wasserbehälter leeren</i>
	Anzeige: <i>Sieb reinigen</i>
	Anzeige: <i>Kondensator prüfen</i>
	Die Option Zeitwahl ist eingeschaltet
10' - 2 : 00	Auswahl des Zeitprogramms (10 Min. - 2 Std.)
	Anzeige: <i>Trockenphase</i>
	Anzeige: <i>Knitterschutzphase</i>
	Anzeige: <i>Abkühlphase</i>

5. PROGRAMME

Programme	Beladung ¹⁾	Eigenschaften/Pflegesymbol ²⁾	
◁ ³⁾ Baumwolle Eco	8 kg	Programm zum Trocknen von Baumwollwäsche mit dem Trockengrad „Baumwolle Schranktrocken“ bei maximaler Energieeinsparung. Bügeltrocken	/ ☺ ☐
Baumwolle	8 kg	Programm zum Trocknen von Baumwollwäsche, die nach dem Trockengang in den Schrank gelegt werden kann (Schranktrocken).	/ ☺ ☐
Mischgewebe	3,5 kg	Pflegeleichte Wäsche und Mischgewebe.	/ ☺ ☺ ☐
Mix XL	6 kg	Mix von Kleidungsstücken aus Baumwolle, einer Baumwoll-Synthetikmischung und Synthetikgewebe.	/ ☺ ☺ ☐
Feinwäsche	4 kg	Empfindliche Wäschestücke.	/ ☺ ☺ ☐



Programme	Beladung ¹⁾	Eigenschaften/Pflegesymbol ²⁾	
Wolle  	1 kg	<p>Wolltextilien. Sanftes Trocknen von handwaschbaren Wolltextilien. Nehmen Sie die Wäsche unmittelbar nach Abschluss des Programms aus dem Gerät.</p> <div data-bbox="501 504 878 746" style="border: 1px solid black; padding: 5px; text-align: center;">   <p>WOOL HAND WASH SAFE</p> </div> <p>Das Trockenprogramm Wolle dieser Maschine wurde von der Firma Woolmark auf das Trocknen von Wolltextilien mit der Pflegekennzeichnung „Handwäsche“ getestet und zugelassen, vorausgesetzt, dass die Wäsche gemäß der Anleitung auf dem Kleidungsetikett und gemäß den Angaben des Maschinenherstellers getrocknet wird. Beachten Sie die auf dem Kleidungsetikett angegebene empfohlene Art der Behandlung. M1741 Das Woolmark Symbol ist in vielen Ländern ein Zertifizierungszeichen.</p>	
Seide 	1 kg	Sanftes Trocknen von handwaschbaren Seidertextilien.	/   

PROGRAMME





Programme	Bela- dung ¹⁾	Eigenschaften/Pflegesymbol ²⁾	
Bettwäsche XL	4,5 kg	Bis zu drei Bettwäsche-Sets, von denen eines die doppelte Größe haben kann.	/ ☺ ☹ ☐
Outdoor 	2 kg	Outdoorkleidung, Sportgewebe, imprägnierte und atmungsaktive Jacken, Jacken mit herausnehmbarem Fleeceteil oder Innenwattierung. Trocknergeeignet.	/ ☺ ☹ ☐
Leichtbügeln	1 kg (oder 5 Hem- den)	Pflegeleichte Textilien, die nur leicht gebügelt werden müssen. Das Trocknungsergebnis kann je nach Gewebart unterschiedlich ausfallen. Schütteln Sie jedes Wäschestück leicht aus, bevor Sie es in das Gerät legen. Nehmen Sie die Wäsche unmittelbar nach Abschluss des Programms aus dem Gerät und hängen Sie sie auf Kleiderbügel. / ☺ ☹ ☐	

1) Die Angabe des maximalen Gewichts bezieht sich auf trockene Wäsche.

2) Für Pflegekennzeichen-Erläuterungen siehe Kapitel *TÄGLICHER GEBRAUCH: Vorbereiten der Wäsche*.

3) Das Programm  Baumwolle ECO in Kombination mit der Wahl von *Schranktrocken*  Trockengrad ist gemäß der Verordnung der Kommission EU Nr. 392/2012 das „Standard-Baumwollprogramm“. Es eignet sich zum Trocknen normaler nasser Baumwolltextilien und ist in Bezug auf den Energieverbrauch für das Trocknen von nasser Baumwollwäsche am effizientesten.

5.1 Programme und Kompatibilität der Optionen

Programme ¹⁾	Optionen				
	Trocken-grad	Extra Leise	Knit-ter-schutz z	Auffri-schen	Zeit-wahl
 Baumwolle Eco	■		■		
Baumwolle	■	■	■	■	■
Mischgewebe	■	■	■	■	■
Mix XL	■		■		■
Feinwäsche			■		
Wolle  					■ ²⁾
Seide 			■		
Bettwäsche XL	■		■		
Outdoor 					
Leichtbügeln			■		

1) Sie können zusammen mit dem Programm eine oder mehrere Optionen wählen.

2) Siehe Kapitel OPTIONEN: Zeitwahl beim Wolle Programm

PROGRAMME

5.2 Verbrauchswerte

Programm	U/min/Restfeuchte	Trockenzeit ¹⁾	Energieverbrauch ^{h²⁾}
Baumwolle ECO8 kg			
☒ <i>Schranktrocken</i>	1400 U/min/50%	134 Min.	1,30 kWh
	1000 U/min/60%	152 Min.	1,47 kWh
☒ <i>Bügel trocken</i>	1400 U/min/50%	103 Min.	0,93 kWh
	1000 U/min/60%	125 Min.	1,09 kWh
Baumwolle ECO 4 kg			
☒ <i>Schranktrocken</i>	1400 U/min/50%	90 Min.	0,76 kWh
	1000 U/min/60%	97 Min.	0,83 kWh
Mischgewebe 3,5 kg			
☒ <i>Schranktrocken</i>	1200 U/min/40%	57 Min.	0,47 kWh

Programm	U/min/Restfeuchte	Trockenzeit ¹⁾	Energieverbrauch ^{h²⁾}
	800 U/min/50%	66 Min.	0,58 kWh

1) Bei Teilbeladung ist die Zykluszeit kürzer und das Gerät verbraucht weniger Energie.

2) Unsachgemäße Umgebungstemperatur und/oder schlecht geschleuderte Wäsche können die Zykluszeit verlängern und den Energieverbrauch erhöhen.

6. OPTIONEN

6.1 Trockengrad

Diese Option ermöglicht Ihnen den erforderlichen Trockengrad einzustellen. Mögliche Auswahl:

Stufe  =  - bügelfertig - **Bügeltrocken**.

Stufe  =  - schrankfertig - **Schranktrocken** - Voreinstellung des Programms.

Stufe ⁺ =  - schrankfertig **Schranktrocken +**.

Stufe  =  - schrankfertig **Extratrocken**.

6.2 Extra Leise

Der Geräuschpegel wird reduziert, ohne die Trockenqualität zu beeinträchtigen. Dabei verlängert sich die Programmdauer.

6.3 ECO

Diese Option ist standardmäßig bei allen Programmen eingeschaltet.

Der Stromverbrauch wird minimiert.

6.4 Knitterschutz

Verlängert die Knitterschutzphase (30 Minuten) am Ende des Trockenprogramms auf bis zu 120 Minuten. Nach der Trocknungsphase dreht sich die Trommel in kurzen Abständen, damit die Wäsche knitterfrei bleibt. Während der Knitterschutzphase kann Wäsche entnommen werden.

6.5 Auffrischen

Auffrischen von Textilien nach längerer Lagerung. Die maximale Beladung darf 1 kg nicht überschreiten.

6.6 Zeitwahl

Für Baumwolle, pflegeleichte Wäsche und Mischgewebe. Damit kann die Dauer des Trockenprogramms von min. 10 Minuten bis

max. 2 Stunden (in Schritten von 10 Minuten) eingestellt werden. Wenn diese Option auf die höchste Stufe gestellt wird, erlischt die Beladungsanzeige.

6.7 Zeitwahl beim Wolle Programm

Option verfügbar für das Wolle-Programm zur Einstellung des Trockengrads auf eine höhere oder niedrigere Stufe.

6.8 Zeitvorwahl



Ermöglicht die Startverzögerung eines Trockenprogramms um mindestens 30 Minuten und höchstens 20 Stunden.

1. Stellen Sie das Trockenprogramm und die Optionen ein.
2. Berühren Sie die Taste Zeitvorwahl wiederholt.

Das Display zeigt die Zeitvorwahl an (z.B. 12h, wenn das Programm nach 12 Stunden gestartet werden soll.)

3. Berühren Sie zum Einschalten der Option Zeitvorwahl die Taste Start/Pause.

Auf dem Display wird angezeigt, wie viel Zeit noch bis zum Programmstart verbleibt.

6.9 Signal

Der Summer ertönt:

- Am Programmende
- Zu Beginn und am Ende der Knitterschutzphase

Das Signal ist werkseitig eingeschaltet. Mit dieser Option können Sie den Ton ein- oder ausschalten.

7. VOR DER ERSTEN INBETRIEBNAHME



Die hintere Transportsicherung der Trommel wird automatisch entfernt, wenn der Trockner zum ersten Mal eingeschaltet wird. Es können Geräusche zu hören sein.

Vor der ersten Inbetriebnahme:

- Reinigen Sie die Trommel des Wäschetrockners mit einem feuchten Tuch.
- Starten Sie ein 1-Std.-Programm mit feuchter Wäsche.





Zu Beginn eines Trockengangs (in den ersten 3 - 5 Min.) ist der Geräuschpegel möglicherweise etwas höher. Die Ursache ist der Kompressoranlauf. Dies ist normal bei Geräten mit Kompressoren, wie Kühlschränken und Gefriergeräten.



8. TÄGLICHER GEBRAUCH

8.1 Vorbereiten der Wäsche

- Schließen Sie die Reißverschlüsse.
- Schließen Sie Bettbezüge.
- Trocknen Sie keine Krawatten oder lose Bänder (z.B. von Schürzen). Binden Sie sie zusammen, bevor Sie ein Programm starten.
- Entfernen Sie alle Gegenstände aus den Taschen.
- Drehen Sie Kleidungsstücke mit einem Innenfutter aus Baumwolle auf links. Das Baumwollfutter muss nach außen zeigen.
- Stellen Sie ein Programm ein, das sich für die Wäscheart eignet.
- Mischen Sie nicht helle mit dunklen Textilien.
- Achten Sie auf die Auswahl von geeigneten Programmen für Baumwolle, Trikotwäsche und Strickwaren, um das Einlaufen der Wäsche zu verringern.
- Überschreiten Sie nicht die maximale Beladungsmenge, die im Kapitel Programmübersicht oder auf dem Display angegeben ist.
- Trocknen Sie nur Textilien, die für Wäschetrockner geeignet sind. Beachten Sie das Pflegeetikett der Textilien.
- Trocknen Sie nicht große und kleine Wäschestücke zusammen. Kleine Wäschestücke können sich in den großen verfangen und werden nicht getrocknet.

Pflegeetikett	Beschreibung
	Die Wäsche ist trocknergeeignet.
	Die Wäsche kann bei höheren Temperaturen getrocknet werden.

TÄGLICHER GEBRAUCH

Pflegeetikett	Beschreibung
	Die Wäsche darf nur bei niedrigeren Temperaturen getrocknet werden.
	Die Wäsche ist nicht trocknergeeignet.

8.2 Einfüllen der Wäsche

VORSICHT!

Achten Sie darauf, dass die Wäsche nicht zwischen der Tür und der Gummidichtung eingeklemmt ist.

1. Ziehen Sie die Gerätetür auf.
2. Füllen Sie die Wäsche Stück für Stück ein.
3. Schließen Sie die Gerätetür.

8.3 Einschalten des Geräts

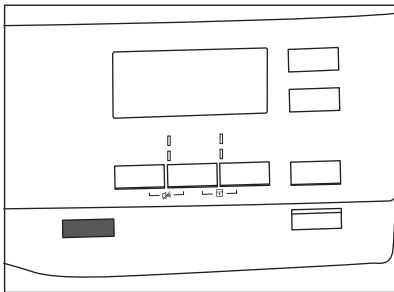

Einschalten des Geräts:

Drücken Sie die Ein/Aus-Taste.

Wenn das Gerät eingeschaltet ist, erscheinen einige Anzeigen auf dem Display.

8.4 Funktion Auto Off

Um den Energieverbrauch zu verringern, schaltet die Funktion Auto Off das Gerät in den folgenden Fällen automatisch aus:

- Wenn das Sensorfeld Start/Pause nicht innerhalb von 5 Minuten berührt wird.
- 5 Minuten nach Programmende.

Drücken Sie zum Einschalten des Geräts die Taste Ein/Aus.

Wenn das Gerät eingeschaltet ist, erscheinen einige Anzeigen auf dem Display.

8.5 Einstellen eines Programms

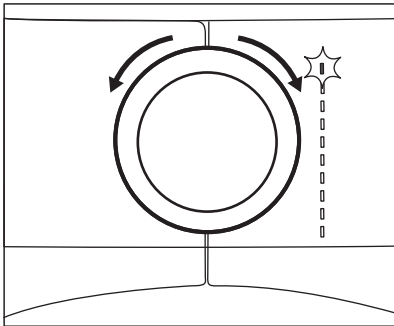

Wählen Sie das gewünschte Programm mit dem Programmwählschalter aus.

Die mögliche Programmdauer erscheint im Display.



Die Trockenzeit, die im Display bei Wahl des Baumwollprogramms angezeigt wird, gilt für eine Beladung von 5 kg und Standardbedingungen. Die tatsächliche Trockenzeit hängt von der Art der Beladung (Menge und Zusammensetzung), der Raumtemperatur und der Feuchtigkeit der Wäsche nach der Schleuderphase ab.

8.6 Optionen

Sie können zusammen mit dem Programm eine oder mehrere Optionen wählen.

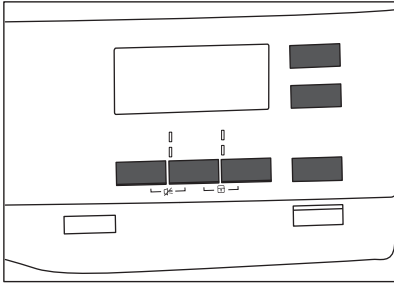

Drücken Sie zum Ein- und Ausschalten einer Option die entsprechende Taste oder eine Tastenkombination.

Das Symbol der Option erscheint auf dem Display und die Kontrolllampe über der Taste leuchtet.

8.7 Option Kindersicherung

Die Kindersicherung kann eingeschaltet werden, um zu verhindern, dass Kinder mit dem Gerät spielen. Die Kindersicherung sperrt alle Tasten sowie den Programmwahlschalter (diese Option sperrt nicht die Taste **Ein/Aus**).

Einschalten der Kindersicherung:

- Bevor Sie die Taste **Start/Pause** berühren - das Gerät startet nicht
- Nachdem Sie die Taste **Start/Pause** berührt haben - die Programm- und Optionsauswahl ist ausgeschaltet.

Einschalten der Kindersicherung:

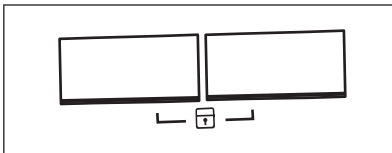

1. Schalten Sie den Wäschetrockner ein.
2. Wählen Sie eines der verfügbaren Programme.
3. Halten Sie zwei Tasten gleichzeitig gedrückt.

Das Symbol  erscheint im Display.

4. Berühren Sie zum Ausschalten der Kindersicherung obige Tasten erneut, bis das Symbol erlischt.

8.8 Starten eines Programms

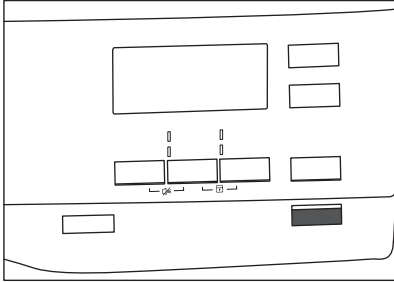

So starten Sie das Programm:

Berühren Sie die Taste **Start/Pause**.

Das Gerät startet und die Kontrolllampe über der Taste blinkt nicht mehr, sondern leuchtet konstant.

8.9 Programmänderung

Ändern eines Programms:

1. Drücken Sie zum Ausschalten des Geräts die Taste Ein/Aus.
2. Drücken Sie zum Einschalten des Geräts nochmals die Taste Ein/Aus .
3. Wählen Sie ein neues Programm.

8.10 Programmende



Reinigen Sie das Sieb und leeren Sie den Wasserbehälter nach jedem Trockenprogramm. (Siehe Kapitel REINIGUNG UND PFLEGE)

Nach Abschluss des Trockenprogramms erscheint das Symbol  im Display. Ist die Option Signal eingeschaltet, ertönt etwa eine Minute lang eine akustische Signalfolge.

TÄGLICHER GEBRAUCH



Wenn Sie das Gerät nicht ausschalten, startet die Knitterschutzphase (nicht bei allen Programmen). Das blinkende Symbol  zeigt an, dass die Knitterschutzphase durchgeführt wird. Während dieser Phase kann Wäsche entnommen werden.

Entnehmen der Wäsche:

1. Halten Sie zum Ausschalten des Geräts die Taste Ein/Aus 2 Sekunden gedrückt.
2. Öffnen Sie die Tür des Geräts.
3. Entnehmen Sie die Wäsche.
4. Schließen Sie die Gerätetür.

9. TIPPS UND HINWEISE

9.1 Umwelttipps

- Schleudern Sie die Wäsche vor dem Trocknen ausreichend.
- Überschreiten Sie nicht die in der Programmübersicht aufgeführten Füllmengen.
- Reinigen Sie das Sieb nach jedem Trockengang.
- Benutzen Sie keinen Weichspüler für Wäsche, die Sie anschließend in den Trockner geben. Im Wäschetrockner wird die Wäsche automatisch weich.
- Verwenden Sie destilliertes Wasser, wie für Dampfbügeleisen. Reinigen Sie ggf. das destillierte Wasser (z.B. mit einem Kaffeefilter), um Partikel zu entfernen.
- Verstellen Sie nicht die Lüftungsschlitze am Boden des Geräts.
- Stellen Sie sicher, dass der Aufstellungsort des Geräts gut belüftet ist.

9.2 Feineinstellung des Trockengrads

Falls die Wäsche nach dem Trocknen noch feucht ist, können sie den Trockengrad anpassen.

1. Schalten Sie das Gerät ein.
2. Wählen Sie eines der verfügbaren Programme.
3. Halten Sie die Tasten **Trockengrad** und **Knitterschutz** gleichzeitig gedrückt.

Das Display zeigt eines der folgenden Symbole an:

- [] - Höchster Trockengrad
- [] - Stärkerer Trockengrad
- [] - Voreingestellter Trockengrad

4. Berühren Sie die Taste **Start/Pause** wiederholt, bis der gewünschte Trockengrad angezeigt wird.

Trockengrad	Symbole im Display	
Höchster Trocken- grad	‡ SS)	[0 _
Stärkerer Trocken- grad	+ SS)	[0 =
Voreingestellter Trockengrad	SS)	[0 E

5. Halten Sie zum Speichern der Einstellung die Tasten **Trockengrad** und **Knitterschutz** gleichzeitig etwa 2 Sekunden gedrückt.





9.3 Ausschalten der Behälteranzeige

Die Anzeige des Wasserbehälters ist werkseitig eingeschaltet. Sie leuchtet am Ende des Trockenprogramms oder während des Programms, wenn der Wasserbehälter voll ist. Wenn der Bausatz zur Ableitung des Kondenswassers installiert ist, wird das Wasser automatisch abgepumpt und die Anzeige kann ausgeschaltet werden.

Ausschalten der Anzeige:

1. Schalten Sie das Gerät ein.
2. Wählen Sie eines der verfügbaren Programme.
3. Halten Sie die Tasten **Knitterschutz** und **Zeitwahl** gleichzeitig gedrückt.

Eine von 2 Konfigurationen ist möglich:

- Die Anzeige Behälter  ist eingeschaltet, wenn das Symbol  leuchtet - die Anzeige des Wasserbehälters ist dauerhaft **eingeschaltet**
- Die Anzeige Behälter  leuchtet nicht, wenn das Symbol  leuchtet - die Anzeige des Wasserbehälters ist dauerhaft **ausgeschaltet**

10. REINIGUNG UND PFLEGE

10.1 Reinigen des Siebes

Am Ende jedes Programms leuchtet das Symbol  *Sieb* im Display und Sie müssen das Sieb reinigen.



Das Sieb hält die Flusen während des Trockengangs zurück.

1. Öffnen Sie die Tür. Ziehen Sie das Sieb nach oben.

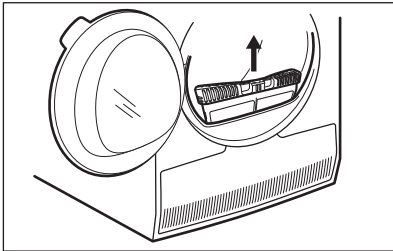

2. Drücken Sie auf den Haken, um das Sieb zu öffnen.

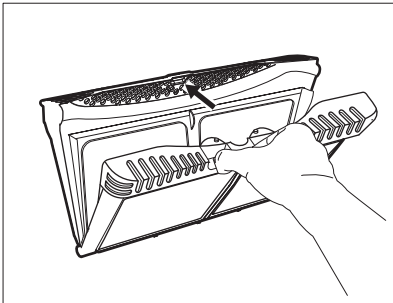

REINIGUNG UND PFLEGE

3. Reinigen Sie die inneren Teile des Siebs mit der feuchten Hand.

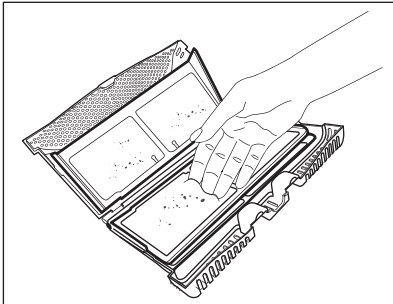
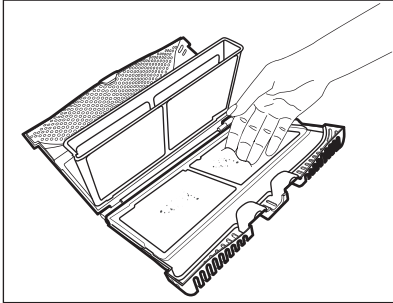

4. Reinigen Sie das Sieb ggf. mit einem Staubsauger. Schließen Sie das Sieb.
5. Entfernen Sie bei Bedarf Flusen aus der Siebaufnahme und der Dichtung. Hierfür können Sie einen Staubsauger verwenden. Setzen Sie das Sieb in seine Aufnahme ein.

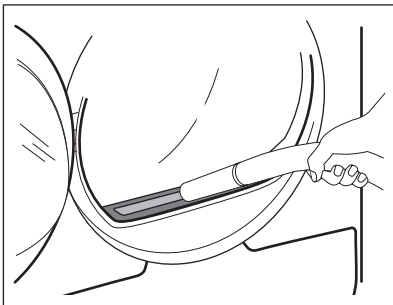

10.2 Leeren des Wasserbehälters

Der Kondensatbehälter muss nach jedem Trockengang entleert werden.

Wenn der Kondensatbehälter voll ist, stoppt das Programm automatisch. Das Symbol  *Behälter* leuchtet im Display und Sie müssen den Behälter leeren.

So leeren Sie den Behälter:

1. Ziehen Sie den Wasserbehälter heraus und halten Sie ihn waagrecht.

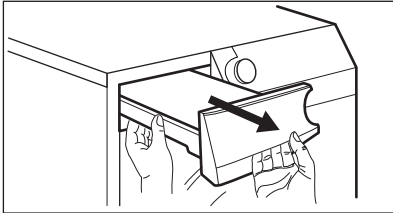

2. Ziehen Sie die Kunststoffverbindung heraus und entleeren Sie das Wasser in ein Waschbecken.

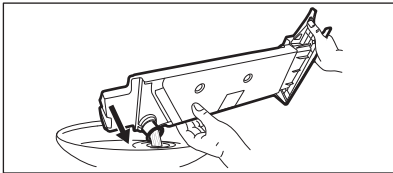

3. Drücken Sie die Kunststoffverbindung wieder ein und setzen Sie den Wasserbehälter wieder in das Gerät.
4. Drücken Sie die Taste Start/Pause, um das Programm fortzusetzen.

10.3 Reinigen des Kondensators

Wenn das Symbol \Rightarrow *Kondensator* im Display blinkt, müssen der Kondensator und sein Fach überprüft werden. Sind sie verschmutzt, reinigen Sie beide. Führen Sie diese Kontrolle mindestens alle 6 Monate durch.

WARNUNG!

Berühren Sie die Metalloberfläche nicht mit bloßen Händen. Verletzungsgefahr. Tragen Sie Schutzhandschuhe. Gehen Sie vorsichtig vor, damit die Metalloberfläche nicht beschädigt wird.

Prüfung:

REINIGUNG UND PFLEGE

1. Öffnen Sie die Tür. Ziehen Sie das Sieb nach oben.

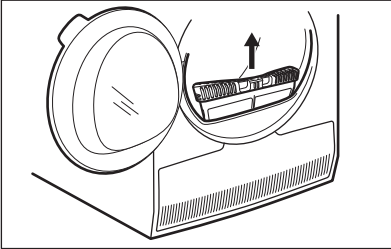

2. Öffnen Sie die Kondensatorabdeckung.

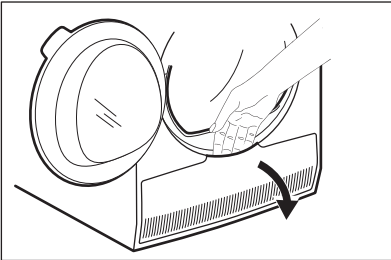

3. Drehen Sie den Hebel, um den Kondensatordeckel zu entriegeln.

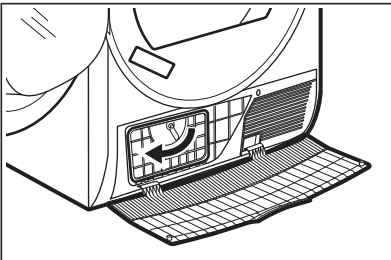

4. Klappen Sie den Kondensatordeckel nach unten.

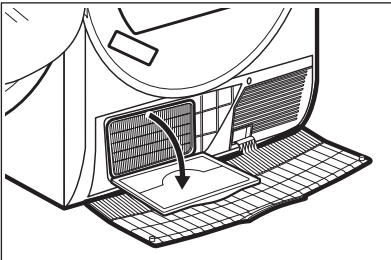

5. Entfernen Sie nach Bedarf die Flusen aus dem Kondensator und seinem Fach. Hierzu können Sie einen feuchten Lappen und/oder einen Staubsauger mit einem Bürstenaufsatz verwenden.

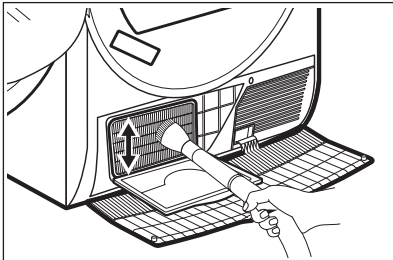

6. Schließen Sie den Kondensatordeckel.
7. Drehen Sie den Hebel, bis er einrastet.
8. Setzen Sie das Sieb wieder ein.

10.4 Reinigen der Trommel

⚠️ WARNUNG!

Trennen Sie das Gerät vor der Reinigung von der Stromversorgung.

Verwenden Sie zur Reinigung der Trommelinnenfläche und der Abweiser einen handelsüblichen neutralen Reiniger. Trocknen Sie die gereinigten Flächen mit einem weichen Tuch.

⚠️ VORSICHT!

Verwenden Sie zur Reinigung der Trommel keine Scheuermittel oder Metallschwämmchen.

10.5 Reinigen des Bedienfelds und Gehäuses

Verwenden Sie zur Reinigung des Bedienfelds und Gehäuses einen handelsüblichen neutralen Reiniger.

Verwenden Sie zur Reinigung ein feuchtes Tuch. Trocknen Sie die gereinigten Flächen mit einem weichen Tuch.

⚠️ VORSICHT!

Verwenden Sie keine Möbelreiniger oder Reinigungsmittel, die eine Korrosion des Geräts verursachen können.

10.6 Reinigen der Lüftungsschlitze

Beseitigen Sie Flusen aus dem Lüftungsgitter mit einem Staubsauer.

11. FEHLERSUCHE

Störung ¹⁾	Mögliche Ursache	Abhilfe
Der Wäschetrockner funktioniert nicht.	Der Wäschetrockner ist nicht an die Stromversorgung angeschlossen.	Stecken Sie den Stecker in die Steckdose. Kontrollieren Sie die Sicherung der Hausinstallation.
	Die Tür ist offen.	Schließen Sie die Tür.
	Die Ein/Aus-Taste wurde nicht gedrückt.	Drücken Sie die Ein/Aus-Taste.
	Die Start/Pause-Taste wurde nicht gedrückt.	Berühren Sie die Start/Pause-Taste.
	Das Gerät befindet sich im Standby-Modus.	Drücken Sie die Ein/Aus-Taste.

FEHLERSUCHE

Störung ¹⁾	Mögliche Ursache	Abhilfe
Nicht zufriedenstellendes Trockenergebnis.	Es wurde ein falsches Programm eingestellt.	Wählen Sie ein geeignetes Programm. ²⁾
	Das Sieb ist verstopft.	Reinigen Sie das Sieb. ³⁾
	Die Option Trockengrad wurde auf  <i>Bügel trocken</i> gestellt. ⁴⁾	Stellen Sie die Option Trockengrad auf eine höhere Stufe.
	Das Gerät war überladen.	Überschreiten Sie nicht die maximale Füllmenge.
	Die Lüftungsschlitze sind verstopft.	Reinigen Sie die Lüftungsschlitze am Boden des Geräts.
	Schmutz auf dem Feuchtigkeitssensor in der Trommel.	Reinigen Sie die vordere Fläche der Trommel.
	Der Trockengrad war nicht auf die gewünschte Stufe eingestellt.	Stellen Sie den Trockengrad ein. ⁵⁾
	Der Kondensator ist verstopft.	Reinigen Sie den Kondensator. ³⁾

Störung ¹⁾	Mögliche Ursache	Abhilfe
Die Einfülltür schließt nicht	Das Sieb ist nicht eingerastet.	Setzen Sie das Sieb korrekt ein.
	Zwischen der Tür und der Dichtung ist Wäsche eingeklemmt.	Entfernen Sie die eingeklemmten Wäschestücke und schließen Sie die Tür.
Es ist nicht möglich, das Programm oder die Option zu ändern.	Nach dem Programmstart kann das Programm oder die Option nicht geändert werden.	Schalten Sie den Wäschetrockner aus und wieder ein. Ändern Sie bei Bedarf das Programm oder die Option.
Es kann keine Option gewählt werden. Es ertönt ein akustisches Signal.	Die Option, die Sie einschalten möchten, lässt sich nicht mit dem ausgewählten Programm kombinieren.	Schalten Sie den Wäschetrockner aus und wieder ein. Ändern Sie bei Bedarf das Programm oder die Option.
Die Trommelbeleuchtung funktioniert nicht	Defekte Trommellampe.	Kontaktieren Sie den Kundendienst und lassen Sie die Trommellampe austauschen.

FEHLERSUCHE

Störung ¹⁾	Mögliche Ursache	Abhilfe
Auf dem Display erscheint eine unerwartete Dauer.	Die Dauer des Trockenprogramms wird entsprechend der Wäschemenge und der Restfeuchte berechnet.	Dies geschieht automatisch - das Gerät funktioniert ordnungsgemäß.
Ein Programm ist inaktiv.	Der Wassertank ist voll.	Leeren Sie den Wassertank und drücken Sie die Start/Pause-Taste. ³⁾
Das Trockenprogramm ist zu kurz.	Die Wäschemenge ist nicht ausreichend.	Wählen Sie ein Zeitprogramm. Die Zeitdauer ist entsprechend der Wäschemenge einzustellen. Wir empfehlen für ein Wäschestück oder eine kleine Wäschemenge kurze Trockenzeiten einzustellen.
	Die Wäsche ist zu trocken.	Wählen Sie ein geeignetes Zeitprogramm oder einen höheren Trockengrad (z. B. ☀ <i>Extratrocken</i>)

Störung ¹⁾	Mögliche Ursache	Abhilfe
Der Trockengang ist zu lang ⁶⁾	Das Sieb ist verstopft.	Reinigen Sie das Sieb.
	Das Gerät ist überladen.	Überschreiten Sie nicht die maximale Füllmenge.
	Die Wäsche wurde nicht genug geschleudert.	Schleudern Sie die Wäsche gut in der Waschmaschine.
	Die Raumtemperatur ist zu niedrig oder zu hoch; es handelt sich nicht um eine Gerätestörung.	Stellen Sie sicher, dass die Raumtemperatur zwischen +5 °C und +35 °C beträgt. Die optimale Raumtemperatur für die besten Trocknungsergebnisse liegt zwischen 19 °C und 24 °C.

1) Das Display zeigt eine Fehlermeldung an (z. B. **E51**): Schalten Sie den Wäschetrockner aus und wieder ein. Wählen Sie ein neues Programm. Berühren Sie die Start/Pause-Taste. Funktioniert das Gerät nicht, wenden Sie sich an den Kundendienst und geben Sie den Fehlercode an.

2) Lesen Sie die Programmbeschreibung - siehe Kapitel PROGRAMME.

3) Siehe Kapitel *REINIGUNG UND PFLEGE*.

4) Nur Trockner mit der Option Trockengrad.

5) Siehe Kapitel TIPPS UND HINWEISE.

6) Hinweis: Nach maximal 5 Stunden wird der Trockengang automatisch abgebrochen.

12. TECHNISCHE DATEN

Höhe x Breite x Tiefe	850 x 600 x 600 mm (max. 665 mm)
Max. Tiefe bei geöffneter Gerätetür	1100 mm
Max. Breite bei geöffneter Gerätetür	950 mm
Einstellbare Höhe	850 mm (+ 15 mm - Fußeinstellung)
Trommelvolumen	118 l
Maximale Beladungsmenge	8 kg
Spannung	230 V
Frequenz	50 Hz
Schalleistungspegel	63 dB
Gesamtleistungsaufnahme	700 W
Energieeffizienzklasse	A+++
Energieverbrauch beim Standard-Bauvollprogramm bei voller Beladung. ¹⁾	1,47 kWh
Energieverbrauch beim Standard-Bauvollprogramm bei Teilbeladung. ²⁾	0,83 kWh
Jährlicher Energieverbrauch ³⁾	176,50 kWh

TECHNISCHE DATEN

Leistungsaufnahme im Ein-Zu-stand ⁴⁾	0,05 W
Leistungsaufnahme im Aus-Zu-stand ⁴⁾	0,05 W
Einsatzgebiet	Haushalt
Zulässige Umgebungstemperatur	+5 °C bis +35 °C
Die Schutzverkleidung gewährleistet einen Schutz gegen das Eindringen von festen Fremdkörpern und Spritzwasser (Feuchtigkeit), außer an den Stellen, an denen das Niederspannungsgerät keinen Schutz gegen Feuchtigkeit besitzt.	IPX4
Das Gerät enthält hermetisch verschlossene fluorierte Treibhausgase.	
Gasbezeichnung	R134a
Gewicht	0,300 kg

TECHNISCHE DATEN

Treibhauspotenzial (GWP)	1430
--------------------------	------

- 1) Gemäß EN 61121; bei einer Beladung von 8 kg Baumwolle und einer Schleuderdrehzahl von 1000 U/min.
- 2) Gemäß EN 61121; bei einer Beladung von 4 kg Baumwolle und einer Schleuderdrehzahl von 1000 U/min.
- 3) Jährlicher Energieverbrauch in kWh, ausgehend von 160 Trockenprogrammen mit dem Standard-Baumwollprogramm bei voller Beladung und bei Teilbeladung und beim Verbrauch der energiesparenden Betriebsmodi. Der tatsächliche Energieverbrauch pro Trockenprogramm hängt davon ab, wie das Gerät verwendet wird (VERORDNUNG (EU) Nr. 392/2012).
- 4) Gemäß EN 61121.

Die in der Tabelle oben enthaltenen Informationen erfüllen die Verordnung (EU) 392/2012 der Kommission zur Durchführung der Richtlinie EG/2009/125.

13. ZUBEHÖR

13.1 Wasch-Trocken-Säule

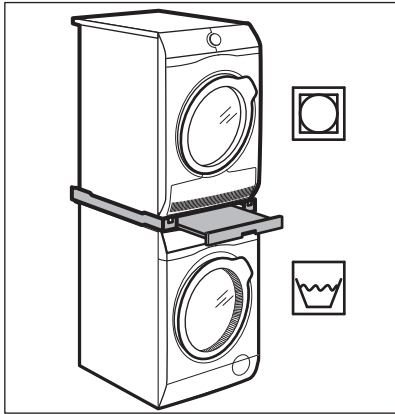

Zubehörbezeichnung: SKP11, STA9

Erhältlich bei Ihrem autorisierten Händler.

Der Bausatz Wasch-Trocken-Säule kann nur mit den in der beiliegenden Broschüre aufgeführten Waschmaschinen und Wäschetrocknern verwendet werden. Siehe beiliegende Broschüre.

Lesen Sie die mit dem Zubehör gelieferte Gebrauchsanleitung sorgfältig durch.

13.2 Kondensatablauf

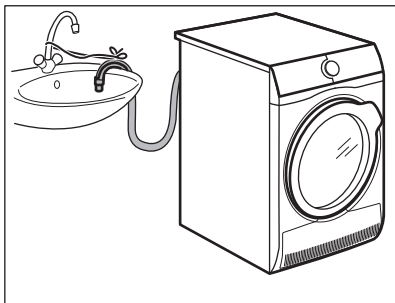

Zubehörbezeichnung: DK11.

Erhältlich bei Ihrem autorisierten Händler (kann bei einigen Modellen des Wäschetrockners angebracht werden)

ZUBEHÖR

Für die Ableitung des Kondenswassers in ein Waschbecken, einen Siphon, einen Gully o. ä.. Nach der Montage wird der Wasserbehälter automatisch geleert. Der Wasserbehälter muss im Gerät bleiben.

Der Schlauch muss mindestens 50 cm und höchstens 100 cm über dem Boden angebracht werden. Der Schlauch darf nicht zu einer Schlaufe geformt werden. Kürzen Sie den Schlauch bei Bedarf.

Lesen Sie die mit dem Zubehör gelieferte Gebrauchsanleitung sorgfältig durch.

13.3 Sockel mit Schublade

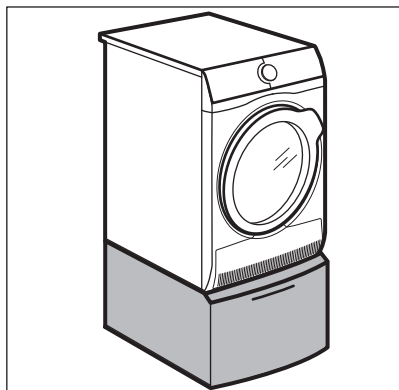

Zubehörbezeichnung: PDSTP10, E6WHPED2.

Erhältlich bei Ihrem autorisierten Händler.

Das Gerät steht höher und die Be- und Entladung ist einfacher.

Die Schublade kann zur Aufbewahrung von Wäsche benutzt werden, z. B. für Handtücher, Reinigungsmittel usw.

Lesen Sie die mit dem Zubehör gelieferte Gebrauchsanleitung sorgfältig durch.

14. PRODUKTDATENBLATT GEMÄSS EU- VERORDNUNG 1369/2017

Produktdatenblatt	
Warenzeichen	AEG
Modellkennung	T9DE77685, PNC916098529
Nennkapazität in kg	8
Abluft- oder Kondenswäschetrockner	Condensator (Wärmetau- scher)
Energieeffizienzklasse	A+++
Energieverbrauch in kW/Jahr auf der Grundlage von 160 Trocknungszyklen für das Standard-Baumwollprogramm bei vollständiger Befüllung und Teilbefüllung sowie des Verbrauchs der Betriebsarten mit geringer Leistungsaufnahme. Der tatsächliche Energieverbrauch je Zyklus hängt von der Art der Nutzung des Geräts ab.	176,50
Wäschetrockner mit Automatik oder Wäschetrockner ohne Automatik	Automatisch
Energieverbrauch des Standard-Baumwollprogramms bei vollständiger Befüllung in kWh	1,47
Energieverbrauch des Standard-Baumwollprogramms bei Teilbefüllung in kWh	0,83
Leistungsaufnahme in W im Aus-Zustand	0,05

PRODUKTDATENBLATT GEMÄSS EU- VERORDNUNG 1369/2017



Leistungsaufnahme in W im nichtausgeschalteten Zustand	0,05
Dauer des unausgeschalteten Zustands in Minuten	10
Das „Standard-Baumwollprogramm“ ist bei vollständiger Befüllung und Teilbefüllung das Standardtrocknungsprogramm, auf das sich die Informationen auf dem Etikett und im Datenblatt beziehen; dieses Programm ist zum Trocknen normaler nasser Baumwolltextilien geeignet und in Bezug auf den Energieverbrauch für Baumwolle am effizientesten.	
Gewichtete Programmdauer des Standard-Baumwollprogramms bei vollständiger Befüllung und Teilbefüllung in Minuten	121
Programmdauer des Standard-Baumwollprogramms bei vollständiger Befüllung in Minuten	152
Programmdauer des Standard-Baumwollprogramms bei Teilbefüllung in Minuten	97
Kondensationseffizienzklasse auf einer Skala von G (geringste Effizienz) bis A (höchste Effizienz)	A
Durchschnittliche Kondensationseffizienz des Standard-Baumwollprogramms bei vollständiger Befüllung als Prozentsatz	91

PRODUKTDATENBLATT GEMÄSS EU- VERORDNUNG 1369/2017

Durchschnittliche Kondensationseffizienz des Standard-Baumwollprogramms bei Teilbefüllung als Prozentsatz	91
Gewichtete Kondensationseffizienz für das Standard-Baumwollprogramm bei vollständiger Befüllung und Teilbefüllung	91
Schalleistungspegel in dB	63
Einbaugerät J/N	Nein

Die in der Tabelle oben enthaltenen Informationen erfüllen die Verordnung (EU) 392/2012 der Kommission zur Durchführung der Richtlinie EG/2009/125.

15. UMWELTTIPPS

Recyceln Sie Materialien mit dem Symbol . Entsorgen Sie die Verpackung in den entsprechenden Recyclingbehältern. Recyceln Sie zum Umwelt- und Gesundheitsschutz elektrische und elektronische Geräte. Entsorgen Sie Geräte mit diesem Symbol  nicht mit dem Hausmüll. Bringen Sie das Gerät zu Ihrer örtlichen Sammelstelle oder wenden Sie sich an Ihr Gemeindeamt.

www.aeg.com/shop



136957780-A-332018



AEG