

jura®



Bedienungsanleitung J6/J600



Ihre J6/J600

Bedienelemente	4
Wichtige Hinweise	6
Bestimmungsgemäße Verwendung.....	6
Zu Ihrer Sicherheit.....	6
1 Vorbereiten und in Betrieb nehmen	10
JURA im Internet.....	10
Gerät aufstellen.....	10
Bohnenbehälter füllen.....	10
Wasserhärte ermitteln.....	11
Erste Inbetriebnahme.....	11
Milch anschließen	14
Beistellgerät verbinden (Funkverbindung)	15
2 Zubereitung	16
Möglichkeiten der Zubereitung.....	16
Ristretto, Espresso und Kaffee	17
Zwei Ristretti, zwei Espressi und zwei Kaffees	18
Latte macchiato, Cappuccino und weitere Kaffeespezialitäten mit Milch.....	18
Gemahlener Kaffee	19
Wassermenge dauerhaft der Tassengröße anpassen.....	20
Mahlwerk einstellen.....	20
Heißwasser	21
3 Täglicher Betrieb	22
Wassertank füllen.....	22
Gerät einschalten.....	22
Tägliche Pflege	23
Regelmäßige Pflege.....	23
Gerät ausschalten	24
4 Dauerhafte Einstellungen im Programmiermodus	25
Produkteinstellungen anpassen	26
Produkte ablegen, vervielfachen und personalisieren	27
Automatisches Ausschalten	29
Energiesparmodus.....	29
Wasserhärte einstellen	30
Displayhelligkeit	31
Einheit Wassermenge.....	31
Einstellungen auf Werkseinstellung zurücksetzen	32
Sprache	32
Informationen abfragen.....	33
5 Pflege	34
Gerät spülen	34
Automatische Milchsystem-Spülung	35
Milchsystem reinigen	35



Cappuccino-Düse zerlegen und spülen	36
Filter einsetzen.....	37
Filter wechseln	37
Gerät reinigen	38
Gerät entkalken.....	39
Bohnenbehälter reinigen	41
Wassertank entkalken	42
6 Meldungen im Display	43
7 Störungen beheben	44
8 Transport und umweltgerechte Entsorgung	46
Transport / System leeren.....	46
Entsorgung.....	46
9 Technische Daten	47
10 Index	48
11 JURA-Kontakte / Rechtliche Hinweise	52

Symbolbeschreibung

Warnhinweise

 WARNUNG	Beachten Sie stets die Informationen, die durch VORSICHT oder WARNUNG mit
 VORSICHT	Warnpiktogramm gekennzeichnet sind. Das Signalwort WARNUNG weist Sie auf mögliche schwere Verletzungen hin, das Signalwort VORSICHT auf mögliche leichte Verletzungen.
VORSICHT	VORSICHT weist Sie auf Sachverhalte hin, die zu einer Beschädigung des Geräts führen können.

Verwendete Symbole

	Handlungsaufforderung. Hier werden Sie zu einer Aktion aufgefordert.
	Hinweise und Tipps, damit Ihnen der Umgang mit Ihrer JURA noch leichter fällt.
	Displayanzeige

Bedienelemente

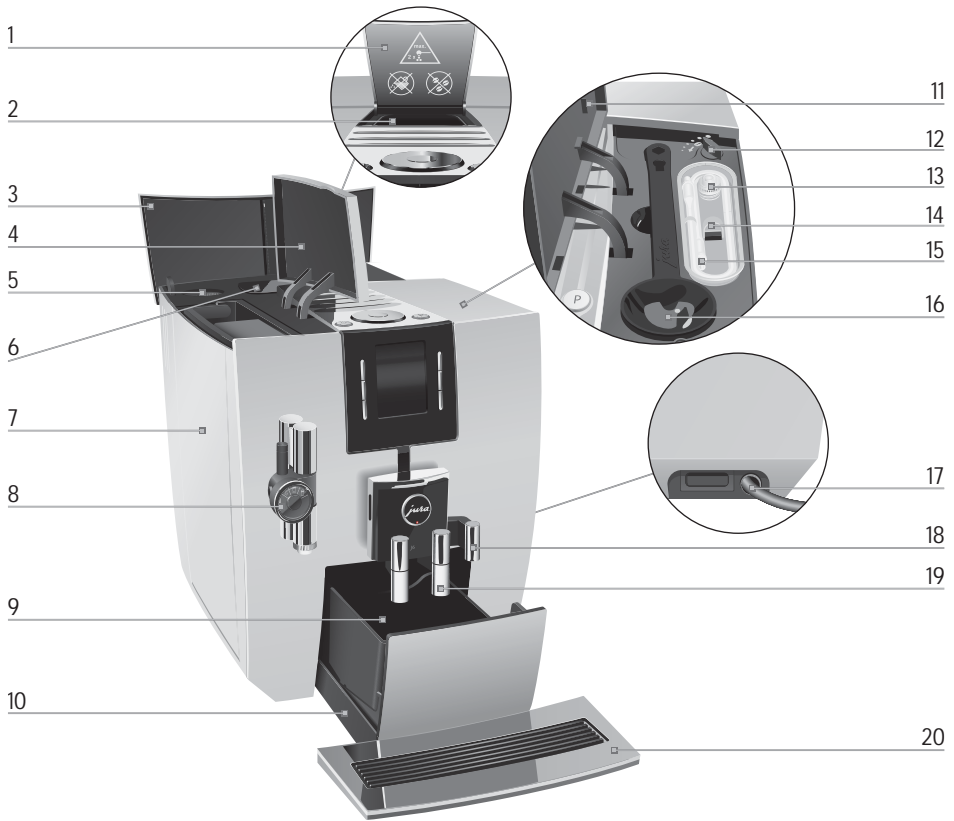

- 1 Abdeckung Einfülltrichter für gemahlene Kaffee
- 2 Einfülltrichter für gemahlene Kaffee
- 3 Abdeckung Bohnenbehälter
- 4 Abdeckung Wassertank
- 5 Serviceschnittstelle
- 6 Bohnenbehälter mit Aromaschutzdeckel
- 7 Wassertank
- 8 Höhenverstellbare Cappuccino-Düse
- 9 Kaffeesatzbehälter
- 10 Restwasserschale

- 11 Abdeckung Zubehörfach
- 12 Drehknopf Mahlgradeinstellung
- 13 Auswechselbarer Milchauslauf
- 14 Einsatz Zubehörfach
- 15 Milchschauch
- 16 Dosierlöffel für gemahlene Kaffee
- 17 Netzkabel (Geräteseite)
- 18 Heißwasserauslauf
- 19 Höhen- und breitenverstellbarer Kaffeeauslauf
- 20 Tassenplattform

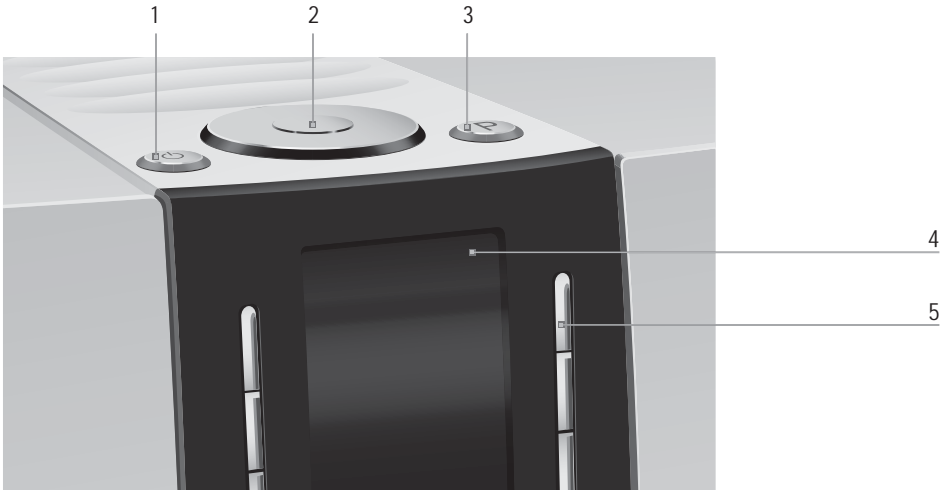

Geräteoberseite

- 1 Taste Ein/Aus 
- 2 Rotary Switch
- 3 Taste P (Programmierung)

Front

- 4 Display
- 5 Variable Tasten (Funktion der Tasten abhängig von der jeweiligen Displayanzeige)

Behälter für Milchsystem-Reinigung



Wichtige Hinweise

Bestimmungsgemäße Verwendung

Das Gerät ist für den privaten Hausgebrauch konzipiert und konstruiert. Es dient nur der Kaffeezubereitung und dem Erwärmen von Milch und Wasser. Jede andere Verwendung gilt als nicht bestimmungsgemäß. Die JURA Elektroapparate AG übernimmt keine Haftung für Folgen aus nicht bestimmungsgemäßer Verwendung.

Lesen und beachten Sie diese Bedienungsanleitung vollständig vor Gebrauch des Geräts. Eine Garantieleistung entfällt für Schäden oder Mängel, die durch Nichtbeachten der Bedienungsanleitung entstanden sind. Halten Sie diese Bedienungsanleitung beim Gerät verfügbar und geben Sie sie an nachfolgende Anwender weiter.

Zu Ihrer Sicherheit



Lesen und beachten Sie die folgenden wichtigen Sicherheitshinweise sorgfältig.

So vermeiden Sie Lebensgefahr durch Stromschlag:

- Nehmen Sie nie ein Gerät mit Beschädigungen oder schadhaftem Netzkabel in Betrieb.
- Bei Hinweisen auf Beschädigungen, beispielsweise Schmorgeruch, trennen Sie das Gerät unverzüglich vom Netz und wenden Sie sich an den JURA-Service.
- Wenn das Netzkabel dieses Gerätes beschädigt wird, muss es entweder direkt bei JURA oder bei einer autorisierten JURA-Servicestelle repariert werden.
- Achten Sie darauf, dass sich die JURA und das Netzkabel nicht in der Nähe von heißen Oberflächen befinden.

- Achten Sie darauf, dass das Netzkabel nicht eingeklemmt wird oder an scharfen Kanten scheuert.
- Öffnen und reparieren Sie das Gerät niemals selbst. Nehmen Sie keine Veränderungen am Gerät vor, die nicht in dieser Bedienungsanleitung beschrieben sind. Das Gerät enthält Strom führende Teile. Nach dem Öffnen besteht Lebensgefahr. Reparaturen dürfen ausschließlich von autorisierten JURA-Servicestellen mit Originalersatz- und -zubehöerteilen durchgeführt werden.
- Um das Gerät vollständig und sicher vom Stromnetz zu trennen, schalten Sie die JURA zunächst mit der Taste Ein/Aus aus. Ziehen Sie erst dann den Netzstecker aus der Netzsteckdose.

Verbrühungen und Verbrennungen an den Ausläufen und der Cappuccino-Düse sind möglich:

- Stellen Sie das Gerät außerhalb der Reichweite von Kindern auf.
- Berühren Sie keine heißen Teile. Benutzen Sie die vorgesehenen Griffe.
- Achten Sie darauf, dass die Cappuccino-Düse richtig montiert und sauber ist. Bei nicht korrekter Montage oder Verstopfungen können sich die Cappuccino-Düse oder Teile davon lösen. Es besteht Verschluckungsgefahr.

Ein beschädigtes Gerät ist nicht sicher und kann Verletzungen und Brand verursachen. Um Schäden und damit mögliche Verletzungs- und Brandgefahren zu vermeiden:

- Lassen Sie das Netzkabel niemals lose herabhängen. Das Netzkabel kann zur Stolperfalle werden oder beschädigt werden.

- Schützen Sie die JURA vor Witterungseinflüssen wie Regen, Frost und direkter Sonneneinstrahlung.
- Tauchen Sie die JURA, das Netzkabel und Anschlüsse nicht in Wasser.
- Stellen Sie die JURA und ihre Einzelteile nicht in die Spülmaschine.
- Schalten Sie Ihre JURA vor Reinigungsarbeiten am Netzschalter aus. Wischen Sie die JURA stets feucht, aber niemals nass ab und schützen Sie sie vor dauerhaftem Spritzwasser.
- Bei Modellen mit Glas-Tassenplattform: Setzen Sie die Glas-Tassenplattform keinen Stößen oder Schlägen aus.
- Das Gerät nur an Netzspannung gemäß Typenschild anschließen. Das Typenschild ist auf der Unterseite Ihrer JURA angebracht. Weitere technische Daten finden Sie in dieser Bedienungsanleitung (siehe Kapitel 9 »Technische Daten«).
- Schließen Sie die JURA direkt an eine Haussteckdose an. Bei der Verwendung von Mehrfachsteckdosen oder Verlängerungskabeln besteht Überhitzungsgefahr.
- Verwenden Sie ausschließlich Original-Pflegeprodukte von JURA. Nicht von JURA ausdrücklich empfohlene Produkte können das Gerät beschädigen.
- Verwenden Sie keine alkalischen Reinigungsmittel, sondern nur ein weiches Tuch und milde Reinigungsmittel.
- Verwenden Sie keine mit Zusatzstoffen behandelten oder karamellisierten Kaffeebohnen.
- Füllen Sie den Wassertank ausschließlich mit frischem, kaltem Wasser.

- Schalten Sie das Gerät bei längerer Abwesenheit am Netzschalter aus.
- Kinder dürfen Reinigungs- und Wartungsarbeiten nicht ohne Aufsicht durch eine verantwortliche Person durchführen.
- Lassen Sie Kinder nicht mit dem Gerät spielen.
- Halten Sie Kinder unter acht Jahren vom Gerät fern beziehungsweise beaufsichtigen Sie diese ständig.
- Kinder ab acht Jahren dürfen das Gerät nur ohne Aufsicht bedienen, wenn sie über den sicheren Umgang damit aufgeklärt wurden. Kinder müssen mögliche Gefahren einer falschen Bedienung erkennen und verstehen können.

Personen, einschließlich Kindern, die aufgrund ihrer

- physischen, sensorischen oder geistigen Fähigkeiten oder
- Unerfahrenheit oder Unkenntnis

nicht in der Lage sind, das Gerät sicher zu bedienen, dürfen das Gerät nicht ohne Aufsicht oder Anweisung durch eine verantwortliche Person nutzen.

Sicherheit im Umgang mit der Filterpatrone CLARIS Smart:

- Bewahren Sie die Filterpatronen für Kinder unerreikbaar auf.
- Lagern Sie die Filterpatronen trocken in der verschlossenen Verpackung.
- Schützen Sie die Filterpatronen vor Hitze und direkter Sonneneinstrahlung.
- Verwenden Sie keine beschädigten Filterpatronen.
- Öffnen Sie keine Filterpatronen.

1 Vorbereiten und in Betrieb nehmen

JURA im Internet

Besuchen Sie uns im Internet. Auf der JURA-Website (www.jura.com) können Sie eine **Kurzanleitung** zu Ihrem Gerät herunterladen. Des Weiteren finden Sie interessante und aktuelle Informationen zu Ihrer JURA und rund um das Thema Kaffee.

Benötigen Sie Unterstützung bei der Bedienung Ihres Gerätes, finden Sie Hilfe unter www.jura.com/service.

Gerät aufstellen



Beachten Sie beim Aufstellen Ihrer JURA folgende Punkte:

- Stellen Sie die JURA auf eine waagerechte, gegen Wasser unempfindliche Fläche.
- Wählen Sie den Standort Ihrer JURA so, dass sie vor Überhitzung geschützt ist. Achten Sie darauf, dass die Lüftungsschlitze nicht abgedeckt werden.

Bohnenbehälter füllen

Der Bohnenbehälter besitzt einen Aromaschutzdeckel. So bleibt das Aroma Ihrer Kaffeebohnen länger erhalten.

VORSICHT

Kaffeebohnen, die mit Zusatzstoffen (z.B. Zucker) behandelt sind, gemahlener sowie gefriergetrockneter Kaffee beschädigen das Mahlwerk.

- ▶ Füllen Sie ausschließlich geröstete Kaffeebohnen ohne Nachbehandlung in den Bohnenbehälter.
- ▶ Öffnen Sie die Abdeckung des Bohnenbehälters und entfernen Sie den Aromaschutzdeckel.
- ▶ Entfernen Sie Verschmutzungen oder Fremdkörper, die sich eventuell im Bohnenbehälter befinden.
- ▶ Füllen Sie Kaffeebohnen in den Bohnenbehälter, schließen Sie den Aromaschutzdeckel sowie die Abdeckung des Bohnenbehälters.

Wasserhärte ermitteln

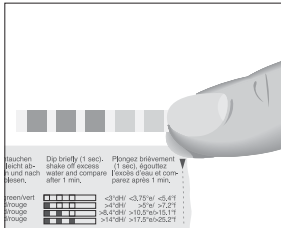

Während der ersten Inbetriebnahme müssen Sie die Wasserhärte einstellen. Kennen Sie die Wasserhärte des verwendeten Wassers nicht, können Sie diese zunächst ermitteln. Verwenden Sie hierfür das im Lieferumfang enthaltene Aquadur®-Teststäbchen.

- ▶ Halten Sie das Teststäbchen kurz (1 Sekunde) unter fließendes Wasser. Schütteln Sie das Wasser ab.
- ▶ Warten Sie ca. 1 Minute.
- ▶ Lesen Sie den Wasserhärtegrad anhand der Verfärbungen des Aquadur®-Teststäbchens und der Beschreibung auf der Verpackung ab.

Erste Inbetriebnahme

Während der ersten Inbetriebnahme können Sie wählen, ob Sie die JURA **mit** oder **ohne** Filterpatrone CLARIS Smart betreiben wollen. Neben Kalk filtert die Filterpatrone auch viele weitere geruchs- und geschmacksbeeinträchtigende Stoffe aus dem Wasser. Diese Stoffe können den Kaffee negativ beeinflussen. Um stets die beste Kaffeequalität zu erreichen, empfehlen wir Ihnen den Einsatz von CLARIS Smart.

⚠ WARNUNG

Lebensgefahr durch Stromschlag bei Betrieb mit schadhaftem Netzkabel.

- ▶ Nehmen Sie nie ein Gerät mit Beschädigungen oder schadhaftem Netzkabel in Betrieb.

Voraussetzung: Der Bohnenbehälter ist gefüllt.

- ▶ Stecken Sie den Netzstecker in eine Netzsteckdose.
- ▶ Drücken Sie die Taste Ein/Aus , um die JURA einzuschalten.
»Sprachauswahl« / »Deutsch«

i Um weitere Sprachen anzuzeigen, drehen Sie den Rotary Switch.

- ▶ Drücken Sie die Taste »Speichern«.
Im Display erscheint kurz »Gespeichert«, um die Einstellung zu bestätigen.
»Wasserhärte«

1 Vorbereiten und in Betrieb nehmen

i Kennen Sie die Wasserhärte des verwendeten Wassers nicht, müssen Sie diese zunächst ermitteln (siehe Kapitel 1 »Vorbereiten und in Betrieb nehmen – Wasserhärte ermitteln«).

- ▶ Drehen Sie den Rotary Switch, um die Einstellung der Wasserhärte zu ändern, z. B. auf »25 °dH«.
- ▶ Drücken Sie die Taste »Speichern«.
Im Display erscheint kurz »Gespeichert«.
»Filter einsetzen«

i Entscheiden Sie nun, ob Sie Ihre JURA **mit** oder **ohne** Filterpatrone CLARIS Smart betreiben wollen.

Betrieb **mit** Filterpatrone: fahren Sie direkt fort im folgenden Abschnitt.

Betrieb **ohne** Filterpatrone: siehe Kapitel 1 »Vorbereiten und in Betrieb nehmen – Erste Inbetriebnahme ohne Aktivierung der Filterpatrone«.

Erste Inbetriebnahme mit Aktivierung der Filterpatrone

VORSICHT

Milch, kohlenstoffhaltiges Mineralwasser oder andere Flüssigkeiten können den Wassertank oder das Gerät beschädigen.

- ▶ Füllen Sie ausschließlich frisches, kaltes Wasser in den Wassertank.
-
- ▶ Stellen Sie je ein Gefäß unter den Heißwasserauslauf und unter die Cappuccino-Düse.
 - ▶ Entfernen Sie den Wassertank und spülen Sie ihn mit kaltem Wasser aus.
 - ▶ Klappen Sie die Filterhalterung auf.
 - ▶ Setzen Sie die mitgelieferte Verlängerung zur Filterpatrone oben auf eine Filterpatrone CLARIS Smart.





- ▶ Setzen Sie die Filterpatrone samt Verlängerung im Wassertank ein.
- ▶ Schließen Sie die Filterhalterung. Sie rastet hörbar ein.
- ▶ Füllen Sie den Wassertank mit frischem, kaltem Wasser und setzen Sie ihn wieder ein.

i Das Gerät erkennt automatisch, dass Sie soeben die Filterpatrone eingesetzt haben.

»Filterbetrieb« / »Gespeichert«

»Filter wird gespült«, es fließt Wasser aus dem Heißwasser-
auslauf.

Die Filterspülung stoppt nach ca. 300 ml automatisch.

»System wird gefüllt«, es fließt Wasser aus der Cappuccino-
Düse.

»Restwasserschale leeren«

- ▶ Leeren Sie die Restwasserschale und setzen Sie sie wieder ein.

- ▶ Stellen Sie ein Gefäß unter den Kaffeeauslauf.

»Gerät heizt auf«

»Gerät spült«, das System wird gespült. Die Spülung stoppt
automatisch. Im Display erscheint »Bitte wählen«. Ihre JURA
ist nun betriebsbereit.

i Im Display werden die Produkte angezeigt, die Sie zubereiten können.

i Ist der Filter aktiv, wird dies rechts oben im Display durch ein
blaues Filtersymbol angezeigt.



Erste Inbetriebnahme ohne Aktivierung der Filterpatrone

VORSICHT

Milch, kohlenensäurehaltiges Mineralwasser oder andere Flüssigkeiten können den Wassertank oder das Gerät beschädigen.

- ▶ Füllen Sie ausschließlich frisches, kaltes Wasser in den Wassertank.

- ▶ Drücken Sie die Taste »Kein Filter«.

»Entkalkungsbetrieb« / »Gespeichert«

»Wassertank füllen«

1 Vorbereiten und in Betrieb nehmen



► Stellen Sie je ein Gefäß unter die Cappuccino-Düse sowie unter den Kaffee- und Heißwasserauslauf.

► Entfernen Sie den Wassertank und spülen Sie ihn mit kaltem Wasser aus.

► Füllen Sie den Wassertank mit frischem, kaltem Wasser und setzen Sie ihn wieder ein.

»System wird gefüllt«, das System wird mit Wasser gefüllt.

»Gerät heizt auf«

»Gerät spült«, es fließt Wasser aus dem Kaffeeauslauf. Die Spülung stoppt automatisch. Ihre JURA ist nun betriebsbereit.

i Im Display werden die Produkte angezeigt, die Sie zubereiten können.

Milch anschließen

Ihre JURA liefert feinporigen, cremig zarten Milchschaum von perfekter Konsistenz. Hauptkriterium für das Aufschäumen der Milch ist eine Milchttemperatur von 4–8 °C. Wir empfehlen daher die Verwendung eines Milchkühlers oder eines Milchbehälters.

i Passende Milchbehälter von JURA sind im Fachhandel erhältlich.

► Entfernen Sie die Schutzkappe von der Cappuccino-Düse.

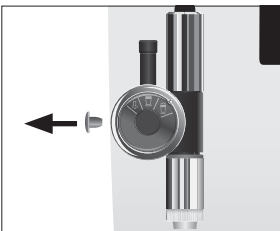

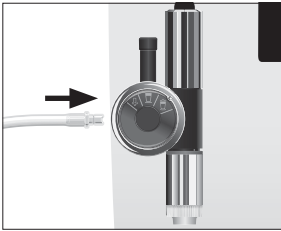

- ▶ Schließen Sie den Milchschauch an der Cappuccino-Düse an.
- ▶ Verbinden Sie das andere Ende des Milchschauchs mit einem Milchbehälter oder einem Milchkühler.

Beistellgerät verbinden (Funkverbindung)

Sie haben die Möglichkeit, Ihre JURA per Funk mit einem kompatiblen Beistellgerät (z.B. dem Milchkühler Cool Control Wireless) zu verbinden. Hierzu muss der Funkempfänger des Cool Control oder der JURA Smart Connect in der Serviceschnittstelle eingesetzt sein.

- ▶ Drücken Sie die Taste P.
»Pflegestatus«
- ▶ Drehen Sie den Rotary Switch, bis »Geräteeinstellungen« angezeigt wird.
- ▶ Drücken Sie den Rotary Switch.
»Sprachauswahl«
- ▶ Drehen Sie den Rotary Switch, bis »Beistellgerät verbinden« angezeigt wird.
- ▶ Drücken Sie den Rotary Switch, um in den Programmpunkt einzusteigen.
»Beistellgerät verbinden«
- ▶ Drücken Sie die Taste »Weiter«.
- ▶ Folgen Sie nun den Anweisungen im Display, um das Beistellgerät mit der JURA zu verbinden.

2 Zubereitung

Grundsätzliches zur Zubereitung:

- Während des Mahlvorgangs können Sie die Kaffeestärke der **Einzelprodukte** durch Drehen des Rotary Switch wählen.
- Während der Zubereitung können Sie die voreingestellten **Mengen** (z.B. Wasser- und Milchmenge) durch Drehen des Rotary Switch verändern.
- Während eine Kaffeespezialität oder Heißwasser zubereitet wird, können Sie die Zubereitung jederzeit stoppen. Drücken Sie hierzu die Taste »  « oder den Rotary Switch.

Heiß schmeckt Kaffee am besten. Eine kalte Porzellantasse entzieht dem Getränk Hitze – und Geschmack. Wir empfehlen Ihnen daher, die Tassen vorzuwärmen. Nur in vorgewärmten Tassen kann sich das volle Kaffeearoma entfalten. Einen Tassenwärmer von JURA erhalten Sie bei Ihrem Fachhändler.

Im Programmiermodus haben Sie die Möglichkeit, **dauerhafte Einstellungen** für alle Produkte vorzunehmen (siehe Kapitel 4 »Dauerhafte Einstellungen im Programmiermodus – Produkteinstellungen anpassen«).

Möglichkeiten der Zubereitung

Die JURA bietet Ihnen verschiedene Möglichkeiten, eine Kaffeespezialität, Milch oder Heißwasser zuzubereiten:

- **Zubereitung über den Startbildschirm:** Drücken Sie einfach die entsprechende Zubereitungstaste des gewünschten Produkts, das auf dem Display (Startbildschirm) angezeigt wird. Folgende Produkte werden standardmäßig angezeigt:
 - »Cappuccino«
 - »Latte macchiato«
 - »Milchportion«
 - »Espresso«
 - »Kaffee«
 - »Heißwasser«

■ Zubereitung über die Rondell-Ansicht (Rotary Selection):

Sie können mehr Produkte zubereiten, als auf dem Startbildschirm angezeigt werden. Sobald Sie den Rotary Switch drehen, werden weitere Produkte in einer **Rondell-Ansicht** angezeigt.

Drehen Sie den Rotary Switch, um das gewünschte Produkt in den Fokus zu nehmen. Die Zubereitung starten Sie durch Drücken des Rotary Switch.

Folgende Produkte werden zusätzlich in der Rondell-Ansicht angezeigt:

- »Ristretto«
- »Flat White«
- »Espresso macchiato«

i Die Rondell-Ansicht wird nach 10 Sekunden automatisch verlassen, wenn keine Zubereitung gestartet wird.

i Sie können alle Produkte, die standardmäßig in Ihrer JURA hinterlegt sind, als Favorit auf eine beliebige Position auf dem Startbildschirm ablegen oder im Rondell integrieren. Vervielfachen und personalisieren Sie hierbei die gewünschten Kaffeespezialitäten durch einen neuen Produktnamen und individuelle Einstellungen (z.B. Menge und Kaffeestärke) (siehe Kapitel 4 »Dauerhafte Einstellungen im Programmiermodus – Produkte ablegen, vervielfachen und personalisieren«). Beachten Sie bitte, dass sich die Beschreibungen in den folgenden Kapiteln immer auf die Standardeinstellungen beziehen.

Ristretto, Espresso und Kaffee



Beispiel: So bereiten Sie einen Kaffee zu.

- ▶ Stellen Sie eine Tasse unter den Kaffeeauslauf.
- ▶ Drücken Sie die Taste »Kaffee«.

Die Zubereitung startet. »Kaffee« und die Kaffeestärke werden angezeigt. Die voreingestellte Wassermenge des Kaffees fließt in die Tasse.

Die Zubereitung stoppt automatisch. Ihre JURA ist wieder betriebsbereit.

2 Zubereitung

Zwei Ristretti, zwei Espressi und zwei Kaffees

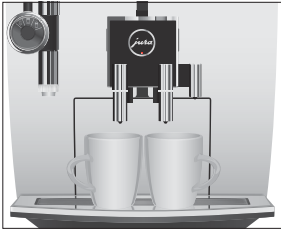

Die Zubereitung von **zwei** Kaffeespezialitäten erfolgt durch zweimaliges Drücken der entsprechenden Zubereitungstaste (innerhalb von ca. 2 Sekunden).

Beispiel: So bereiten Sie zwei Espressi zu.

- ▶ Stellen Sie zwei Tassen unter den Kaffeeauslauf.
- ▶ Drücken Sie **zweimal** die Taste »Espresso« (**innerhalb von 2 Sekunden**), um die Zubereitung zu starten.
»2 x Espresso«, die voreingestellte Wassermenge fließt in die Tassen.

Die Zubereitung stoppt automatisch. Ihre JURA ist wieder betriebsbereit.

Latte macchiato, Cappuccino und weitere Kaffeespezialitäten mit Milch



Ihre JURA bereitet Ihnen Latte macchiato, Cappuccino, Flat White und Espresso macchiato auf Knopfdruck zu. Das Glas oder die Tasse muss hierbei nicht verschoben werden.

Beispiel: So bereiten Sie einen Latte macchiato zu.

- ▶ Stellen Sie ein Glas unter die Cappuccino-Düse.
- ▶ Drehen Sie das Einstellrad der Cappuccino-Düse in den Bereich Milchschaum .
- ▶ Drücken Sie die Taste »Latte macchiato«.
»Latte macchiato«, die voreingestellte Milchmenge fließt in das Glas.

i Es folgt eine kurze Pause, in der sich die warme Milch vom Milchschaum trennt. So können die typischen Schichten eines Latte macchiato entstehen.

Die Kaffeezubereitung startet. Die voreingestellte Wassermenge des Espressos fließt in das Glas. Die Zubereitung stoppt automatisch. Im Display erscheint »Milchsystem spülen«.

i 15 Minuten nach der Zubereitung wird das Milchsystem automatisch gespült (siehe Kapitel 5 »Pflege – Automatische Milchsystem-Spülung«). Stellen Sie daher immer ein Gefäß unter die Cappuccino-Düse, nachdem Sie Milch zubereitet haben.

Damit die Cappuccino-Düse immer einwandfrei funktioniert, müssen Sie diese **täglich** reinigen, wenn Sie Milch zubereitet haben (siehe Kapitel 5 »Pflege – Milchsystem reinigen«).

Gemahlener Kaffee

Über den Einfülltrichter für gemahlene Kaffee haben Sie die Möglichkeit, einen zweiten, beispielsweise koffeinfreien, Kaffee zu verwenden.

- i** Füllen Sie nie mehr als zwei gestrichene Dosierlöffel gemahlene Kaffee ein.
- i** Verwenden Sie nicht zu fein gemahlene Kaffee. Dieser kann das System verstopfen und der Kaffee läuft nur tropfenweise durch.
- i** Wenn Sie zu wenig gemahlene Kaffee eingefüllt haben, wird »Zu wenig gemahlener Kaffee« angezeigt und die JURA bricht den Vorgang ab.
- i** Die gewünschte Kaffeespezialität muss innerhalb von ca. 1 Minute nach Einfüllen des gemahlene Kaffees zubereitet werden. Ansonsten bricht die JURA den Vorgang ab und ist wieder betriebsbereit.

Die Zubereitung aller Kaffeespezialitäten mit gemahlene Kaffee folgt immer dem gleichen Muster.

Beispiel: So bereiten Sie einen Espresso mit gemahlene Kaffee zu.

- ▶ Stellen Sie eine Espressotasse unter den Kaffeeauslauf.
- ▶ Öffnen Sie die Abdeckung des Pulverschachts für gemahlene Kaffee.
 - »Gemahlene Kaffee einfüllen«
- ▶ Füllen Sie einen gestrichenen Dosierlöffel gemahlene Kaffee in den Einfülltrichter.
- ▶ Schließen Sie die Abdeckung des Einfülltrichters.
 - »Bitte wählen«
- ▶ Drücken Sie die Taste »Espresso«.
 - Die Zubereitung startet. »Espresso«, die voreingestellte Wassermenge des Espressos fließt in die Tasse.
 - Die Zubereitung stoppt automatisch. Ihre JURA ist wieder betriebsbereit.



Wassermenge dauerhaft der Tassengröße anpassen

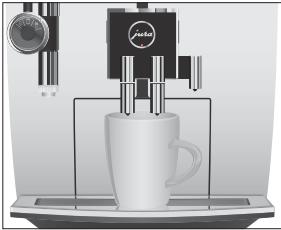

Sie können die Wassermenge aller **Einzelprodukte** ganz einfach und dauerhaft an die Tassengröße anpassen. Wie im folgenden Beispiel stellen Sie die Menge einmal ein. Bei allen weiteren Zubereitungen fließt immer diese Menge aus.

Beispiel: So stellen Sie die Wassermenge für einen Kaffee **dauerhaft** ein.

- ▶ Stellen Sie eine Tasse unter den Kaffeeauslauf.
- ▶ Drücken und **halten** Sie die Taste »Kaffee«, bis »Gewünschte Füllmenge erreicht? Taste drücken« erscheint.
- ▶ Lassen Sie die Taste »Kaffee« los.

Die Zubereitung startet und der Kaffee fließt in die Tasse.

- ▶ Drücken Sie eine beliebige Taste, sobald sich genügend Kaffee in der Tasse befindet.

Die Zubereitung stoppt. Im Display erscheint kurz »Gespeichert«. Die eingestellte Wassermenge für einen Kaffee ist dauerhaft gespeichert. Ihre JURA ist wieder betriebsbereit.

- i** Sie können diese Einstellung jederzeit ändern, indem Sie den Vorgang wiederholen.
- i** Sie können die Mengen aller Einzelprodukte auch im Programmiermodus dauerhaft einstellen (siehe Kapitel 4 »Dauerhafte Einstellungen im Programmiermodus – Produkteinstellungen anpassen«).

Mahlwerk einstellen

Sie können das Mahlwerk dem Röstgrad Ihres Kaffees anpassen.

VORSICHT

Wenn Sie den Mahlgrad bei ruhendem Mahlwerk einstellen, sind Schäden am Drehknopf Mahlgradeinstellung nicht auszuschließen.

- ▶ Verstellen Sie den Mahlgrad nur bei laufendem Mahlwerk.

Die richtige Mahlgradeinstellung erkennen Sie daran, dass der Kaffee gleichmäßig aus dem Kaffeeauslauf fließt. Zudem entsteht eine feine, dichte Crema.

Beispiel: So ändern Sie den Mahlgrad **während** der Zubereitung von einem Espresso.

- ▶ Stellen Sie eine Tasse unter den Kaffeeauslauf.
- ▶ Öffnen Sie die Abdeckung des Zubehörfachs.



- ▶ Drücken Sie die Taste »Espresso«, um die Zubereitung zu starten.
- ▶ Stellen Sie den Drehknopf Mahlgradeinstellung in die gewünschte Position, **während** das Mahlwerk läuft. Die voreingestellte Wassermenge fließt in die Tasse. Die Zubereitung stoppt automatisch.
- ▶ Schließen Sie die Abdeckung des Zubehörfachs.

Heißwasser

⚠ VORSICHT

Verbrühungsgefahr durch heiße Wasserspritzer.

- ▶ Vermeiden Sie direkten Hautkontakt.



- ▶ Stellen Sie eine Tasse unter den Heißwasserauslauf.
- ▶ Drücken Sie die Taste »Heißwasser«. »Heißwasser«, die voreingestellte Wassermenge fließt in die Tasse. Die Zubereitung stoppt automatisch. Im Display erscheint »Bitte wählen«.

3 Täglicher Betrieb

Wassertank füllen

Die tägliche Pflege des Geräts und die Hygiene im Umgang mit Milch, Kaffee und Wasser sind entscheidend für ein konstant perfektes Kaffeerresultat in der Tasse. Wechseln Sie deshalb **täglich** das Wasser.

VORSICHT

Milch, kohlenstoffhaltiges Mineralwasser oder andere Flüssigkeiten können den Wassertank oder das Gerät beschädigen.

- ▶ Füllen Sie ausschließlich frisches, kaltes Wasser in den Wassertank.

- ▶ Öffnen Sie die Abdeckung des Wassertanks.
- ▶ Entfernen Sie den Wassertank und spülen Sie ihn mit kaltem Wasser aus.
- ▶ Füllen Sie den Wassertank mit frischem, kaltem Wasser und setzen Sie ihn wieder ein.
- ▶ Schließen Sie die Abdeckung des Wassertanks.



Gerät einschalten



- ▶ Stellen Sie ein Gefäß unter den Kaffeeauslauf.
 - ▶ Drücken Sie die Taste Ein/Aus , um die JURA einzuschalten.
 - »Willkommen bei JURA«
 - »Gerät heizt auf«
 - »Gerät spült«, das System wird gespült.
- Die Spülung stoppt automatisch. Im Display erscheint »Bitte wählen«. Ihre JURA ist nun betriebsbereit.

Tägliche Pflege

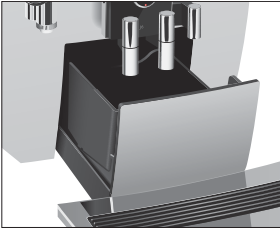

Damit Sie lange Freude an Ihrer JURA haben und um stets die optimale Kaffeequalität sicherzustellen, muss das Gerät täglich gepflegt werden.

- ▶ Ziehen Sie die Restwasserschale heraus.
- ▶ Leeren Sie den Kaffeesatzbehälter und die Restwasserschale. Spülen Sie beide mit warmem Wasser.

i Leeren Sie den Kaffeesatzbehälter immer bei **eingeschaltetem** Gerät. Nur so wird der Kaffeesatzzähler wieder zurückgesetzt.

- ▶ Setzen Sie den Kaffeesatzbehälter und die Restwasserschale wieder ein.
- ▶ Spülen Sie den Wassertank mit klarem Wasser.
- ▶ Reinigen Sie die Cappuccino-Düse (siehe Kapitel 5 »Pflege – Milchsysteem reinigen«).
- ▶ Entfernen Sie den Milchschauch und spülen Sie ihn gründlich unter fließendem Wasser.
- ▶ Zerlegen und spülen Sie die Cappuccino-Düse (siehe Kapitel 5 »Pflege – Cappuccino-Düse zerlegen und spülen«).
- ▶ Wischen Sie die Geräteoberfläche mit einem sauberen, weichen, feuchten Tuch (z.B. Mikrofaser) ab.

Regelmäßige Pflege

Führen Sie folgende Pflegemaßnahmen **regelmäßig** bzw. **nach Bedarf** durch:

- Aus hygienischen Gründen empfehlen wir, den Milchschauch sowie den auswechselbaren Milchauslauf regelmäßig (ca. alle 3 Monate) zu wechseln. Ersatz erhalten Sie im Fachhandel.
- Reinigen Sie die Innenwände des Wassertanks, z.B. mit einer Bürste. Weitere Informationen zum Wassertank finden Sie in dieser Bedienungsanleitung (siehe Kapitel 5 »Pflege – Wassertank entkalken«).
- An der Ober- und Unterseite der Tassenplattform können sich Rückstände von Milch und Kaffee festsetzen. Reinigen Sie in diesem Fall die Tassenplattform.

Gerät ausschalten



Beim Ausschalten der JURA wird das System automatisch gespült, wenn eine Kaffeespezialität zubereitet wurde. Wurde Milch zubereitet, werden Sie zusätzlich aufgefordert, das Milchsysteem zu reinigen.

- ▶ Stellen Sie je ein Gefäß unter den Kaffeeauslauf und unter die Cappuccino-Düse.
- ▶ Drücken Sie die Taste Ein/Aus .

i Wurde Milch zubereitet, werden Sie aufgefordert, eine Milchsysteem-Reinigung durchzuführen (»**Milchsysteem-Reinigung**«). Nach 10 Sekunden wird der Ausschaltvorgang automatisch fortgesetzt.

Wurde Milch zubereitet, die Milchsysteem-Reinigung aber nicht gestartet, wird zunächst das Milchsysteem gespült (»**Milchsysteem wird gespült**«).

»**Gerät spült**«, das System wird gespült. Der Vorgang stoppt automatisch. Ihre JURA ist ausgeschaltet.

4 Dauerhafte Einstellungen im Programmiermodus

Drücken Sie die Taste P, um in den Programmiermodus zu gelangen. Durch Drehen des Rotary Switch sowie durch die variablen Tasten navigieren Sie einfach durch die Programmpunkte und speichern die gewünschten Einstellungen dauerhaft. Folgende Einstellungen können Sie vornehmen:

Programmpunkt	Unterpunkt	Erläuterung
»Pflegestatus«	»Reinigung«, »Filterwechsel« (nur wenn Filter eingesetzt ist), »Entkalkung«, »Milchsystem-Reinigung«, »Spülung«, »Pflege-Informationen«	▶ Starten Sie hier das geforderte Pflegeprogramm oder informieren Sie sich über die notwendigen Pflegemaßnahmen.
»Produkteinstellungen«	»Programmierung«	▶ Wählen Sie Ihre Einstellungen für die Kaffeespezialitäten sowie Heißwasser.
	»Klassiker-Bibliothek«	▶ Ersetzen Sie die Produkte auf dem Startbildschirm und im Rondell durch Ihre Favoriten. Vervielfachen und personalisieren Sie hierbei die gewünschten Kaffeespezialitäten durch einen neuen Produktnamen und individuelle Einstellungen.
»Geräteeinstellungen«	»Sprachauswahl«	▶ Wählen Sie Ihre Sprache.
	»Ausschalten nach«	▶ Stellen Sie ein, nach welcher Zeit sich die JURA automatisch ausschalten soll.
	»Energie sparen«	▶ Wählen Sie einen Energiesparmodus.
	»Werkseinstellungen«	▶ Stellen Sie das Gerät auf Werkseinstellung zurück.
	»Einheiten«	▶ Wählen Sie die Einheit der Wassermenge.
	»Display«	▶ Ändern Sie die Displayeinstellungen.
	»Wasserhärte«	▶ Stellen Sie die Wasserhärte ein.
	»Zubereitungszähler«, »Pflegezähler«	▶ Behalten Sie den Überblick über alle zubereiteten Produkte und rufen Sie die Anzahl der durchgeführten Pflegeprogramme ab.

4 Dauerhafte Einstellungen im Programmiermodus

Programmpunkt	Unterpunkt	Erläuterung
	»Version«	Software-Version
	»Beistellgerät verbinden«, »Beistellgeräte trennen«	► Verbinden Sie das Gerät per Funk mit einem Beistellgerät von JURA oder trennen Sie die Verbindung wieder. (Wird nur angezeigt, wenn der JURA Smart Connect eingesetzt ist.)

Produkteinstellungen anpassen

Im Programmpunkt »Produkteinstellungen« / »Programmierung« können Sie individuelle Einstellungen für alle Kaffeespezialitäten sowie für Heißwasser vornehmen. Folgende Einstellungen können Sie dauerhaft vornehmen:

Produkt	Kaffeestärke	Menge	Weitere Einstellungen
Ristretto, Espresso	10 Stufen	Kaffee: 15 ml – 80 ml	Temperatur (niedrig, normal, hoch), Produktname
Kaffee	10 Stufen	Kaffee: 25 ml – 240 ml	Temperatur (niedrig, normal, hoch),
Zwei Ristretti, Zwei Espressi, Zwei Kaffees	–	Kaffee: die eingestellte Menge des Einzelprodukts wird verdoppelt.	Temperatur (wie beim Einzelprodukt), Produktname
Latte macchiato	10 Stufen	Kaffee: 25 ml – 240 ml Milch: 0 Sek. – 120 Sek. Pause: 0 Sek. – 60 Sek.	Temperatur (niedrig, normal, hoch), Produktname
Cappuccino, Flat White	10 Stufen	Kaffee: 25 ml – 240 ml Milch: 0 Sek. – 120 Sek.	Temperatur (niedrig, normal, hoch), Produktname
Espresso macchiato	10 Stufen	Kaffee: 15 ml – 80 ml Milch: 0 Sek. – 120 Sek. Pause: 0 Sek. – 60 Sek.	Temperatur (niedrig, normal, hoch), Produktname
Milchportion	–	Milch: 0 Sek. – 120 Sek.	Produktname
Heißwasser	–	Wasser: 25 ml – 450 ml	Temperatur (niedrig, normal, hoch), Produktname

Die dauerhaften Einstellungen im Programmiermodus folgen immer dem gleichen Muster.

Beispiel: So ändern Sie die Wassermenge sowie die Kaffeestärke von einem Espresso.

► Drücken Sie die Taste P.

»Pflegestatus«

- ▶ Drehen Sie den Rotary Switch, bis »Produkteinstellungen« angezeigt wird.
- ▶ Drücken Sie den Rotary Switch.
»Programmierung«
- ▶ Drücken Sie den Rotary Switch, um in den Programmpunkt einzusteigen.
»Programmierung«
- ▶ Drücken Sie die Taste »Espresso«.
»Programmierung« / »Espresso«
- ▶ Drücken Sie den Rotary Switch.
»Espresso«
- ▶ Drücken Sie den Rotary Switch.
- ▶ Drehen Sie den Rotary Switch, um die Einstellung der Kaffeestärke zu ändern.
- ▶ Drücken Sie den Rotary Switch, um die Einstellung zu bestätigen.
- ▶ Drehen Sie den Rotary Switch, bis die Füllmenge im Fokus ist.
- ▶ Drücken Sie den Rotary Switch.
- ▶ Drehen Sie den Rotary Switch, um die Einstellung der Füllmenge zu ändern.
- ▶ Drücken Sie den Rotary Switch, um die Einstellung zu bestätigen.
- ▶ Drücken Sie die Taste »Speichern«.
Im Display erscheint kurz »Gespeichert«.
»Programmierung« / »Espresso«
- ▶ Drücken Sie die Taste P, um den Programmiermodus zu verlassen.

Produkte ablegen, vervielfachen und personalisieren

Im Programmpunkt »Produkteinstellungen« / »Klassiker-Bibliothek« finden Sie alle Produkte, die standardmäßig in Ihrer JURA hinterlegt sind. Sie können jedes dieser Produkte als Favorit auf eine beliebige Position auf dem Startbildschirm ablegen oder im Rondell integrieren. **Vervielfachen** und **personalisieren** Sie hierbei die gewünschten Kaffeespezialitäten durch einen neuen Produktnamen und individuelle Einstellungen (z.B. Menge und Kaffeestärke).

Beispiel: So ersetzen Sie »Latte macchiato« auf dem Startbildschirm durch »Espresso macchiato«.

4 Dauerhafte Einstellungen im Programmiermodus

- ▶ Drücken Sie die Taste P.
»Pflegestatus«
- ▶ Drehen Sie den Rotary Switch, bis »Produkteinstellungen« angezeigt wird.
- ▶ Drücken Sie den Rotary Switch.
»Programmierung«
- ▶ Drehen Sie den Rotary Switch, bis »Klassiker-Bibliothek« angezeigt wird.
- ▶ Drücken Sie den Rotary Switch, um in den Programmpunkt einzusteigen.
»Position unter den Favoriten«
- ▶ Drücken Sie nochmals den Rotary Switch.
- ▶ Drehen Sie den Rotary Switch, bis »Espresso macchiato« im Fokus ist.
- ▶ Drücken Sie den Rotary Switch.
»Position wählen«
- ▶ Drücken Sie die Taste »Latte macchiato«.
»Espresso macchiato« / »Bestehendes Produkt an dieser Stelle ersetzen?«
- ▶ Drücken Sie die Taste »Ja«.
Im Display erscheint kurz »Gespeichert«.
»Produktname«

i Sie haben nun die Möglichkeit, dem soeben abgelegten Produkt einen neuen Produktnamen zu geben.

- ▶ Drücken Sie die Taste »Speichern«.
»Espresso macchiato«

i Sie haben nun die Möglichkeit, verschiedene Einstellungen des Produkts zu ändern. Drücken Sie hierzu den Rotary Switch, um zu den verschiedenen Einstellmöglichkeiten zu gelangen. Schließen Sie Ihre Einstellungen durch Drücken der Taste »Speichern« ab.

i Wenn Sie keine weiteren Einstellungen vornehmen wollen, drücken Sie direkt die Taste » ⏪ «.

- ▶ Drücken Sie die Taste P, um den Programmiermodus zu verlassen.

Automatisches Ausschalten

Durch das automatische Ausschalten Ihrer JURA können Sie Energie sparen. Ist die Funktion aktiviert, schaltet sich Ihre JURA nach der letzten Aktion am Gerät automatisch nach der eingestellten Zeit aus.

Das automatische Ausschalten können Sie einstellen auf 15 Minuten, 30 Minuten oder 1–9 Stunden.

- ▶ Drücken Sie die Taste P.
»Pflegestatus«
- ▶ Drehen Sie den Rotary Switch, bis »Geräteeinstellungen« angezeigt wird.
- ▶ Drücken Sie den Rotary Switch.
»Sprachauswahl«
- ▶ Drehen Sie den Rotary Switch, bis »Ausschalten nach« angezeigt wird.
- ▶ Drücken Sie den Rotary Switch, um in den Programmpunkt einzusteigen.
»Ausschalten nach«
- ▶ Drehen Sie den Rotary Switch, um die Ausschaltzeit zu ändern.
- ▶ Drücken Sie die Taste »Speichern«.
Im Display erscheint kurz »Gespeichert«.
»Ausschalten nach«
- ▶ Drücken Sie die Taste P, um den Programmiermodus zu verlassen.

Energiesparmodus

Im Programmpunkt »Geräteeinstellungen« / »Energie sparen« kann ein Energiesparmodus (Energy Save Mode, E.S.M.®) dauerhaft eingestellt werden:

- »Aktiv«
 - Kurz nach der letzten Zubereitung heizt die JURA nicht mehr. Nach ca. 5 Minuten wird im Display die Meldung »Sparmodus« angezeigt.
 - Vor der Zubereitung einer Kaffeespezialität, Kaffeespezialität mit Milch sowie von Heißwasser muss das Gerät aufheizen.
- »Inaktiv«
 - Alle Kaffeespezialitäten, Kaffeespezialitäten mit Milch sowie Heißwasser können ohne Wartezeit zubereitet werden.

Beispiel: So ändern Sie den Energiesparmodus von »Aktiv« auf »Inaktiv«.

- ▶ Drücken Sie die Taste P.
»Pflegestatus«
- ▶ Drehen Sie den Rotary Switch, bis »Geräteeinstellungen« angezeigt wird.
- ▶ Drücken Sie den Rotary Switch.
»Sprachauswahl«
- ▶ Drehen Sie den Rotary Switch, bis »Energie sparen« angezeigt wird.
- ▶ Drücken Sie den Rotary Switch, um in den Programmpunkt einzusteigen.
»Energie sparen«
- ▶ Drehen Sie den Rotary Switch, bis »Inaktiv« angezeigt wird.
- ▶ Drücken Sie die Taste »Speichern«.
Im Display erscheint kurz »Gespeichert«.
»Energie sparen«
- ▶ Drücken Sie die Taste P, um den Programmiermodus zu verlassen.

Wasserhärte einstellen

Je härter das Wasser, desto häufiger muss die JURA entkalkt werden. Deshalb ist es wichtig, die richtige Wasserhärte einzustellen.

Die Wasserhärte wurde bereits während der ersten Inbetriebnahme eingestellt. Sie können diese Einstellung jederzeit ändern.

Die Wasserhärte kann stufenlos zwischen 1 °dH und 30 °dH eingestellt werden.

- ▶ Drücken Sie die Taste P.
»Pflegestatus«
- ▶ Drehen Sie den Rotary Switch, bis »Geräteeinstellungen« angezeigt wird.
- ▶ Drücken Sie den Rotary Switch.
»Sprachauswahl«
- ▶ Drehen Sie den Rotary Switch, bis »Wasserhärte« angezeigt wird.
- ▶ Drücken Sie den Rotary Switch, um in den Programmpunkt einzusteigen.
»Wasserhärte«
- ▶ Drehen Sie den Rotary Switch, um die Einstellung zu ändern.

- ▶ Drücken Sie die Taste »Speichern«.
Im Display erscheint kurz »Gespeichert«.
»Wasserhärte«
- ▶ Drücken Sie die Taste P, um den Programmiermodus zu verlassen.

Displayhelligkeit

Im Programmpunkt »Geräteeinstellungen« / »Display« können Sie die Helligkeit des Displays einstellen (in Prozent).

- ▶ Drücken Sie die Taste P.
»Pflegestatus«
- ▶ Drehen Sie den Rotary Switch, bis »Geräteeinstellungen« angezeigt wird.
- ▶ Drücken Sie den Rotary Switch.
»Sprachauswahl«
- ▶ Drehen Sie den Rotary Switch, bis »Display« angezeigt wird.
- ▶ Drücken Sie den Rotary Switch, um in den Programmpunkt einzusteigen.
»Display«
- ▶ Drehen Sie den Rotary Switch, um die Einstellung zu ändern.
- ▶ Drücken Sie die Taste »Speichern«.
Im Display erscheint kurz »Gespeichert«.
»Display«
- ▶ Drücken Sie die Taste P, um den Programmiermodus zu verlassen.

Einheit Wassermenge

Im Programmpunkt »Geräteeinstellungen« / »Einheiten« können Sie die Einheit der Wassermenge einstellen.

Beispiel: So ändern Sie die Einheit der Wassermenge von »ml« auf »OZ«.

- ▶ Drücken Sie die Taste P.
»Pflegestatus«
- ▶ Drehen Sie den Rotary Switch, bis »Geräteeinstellungen« angezeigt wird.
- ▶ Drücken Sie den Rotary Switch.
»Sprachauswahl«
- ▶ Drehen Sie den Rotary Switch, bis »Einheiten« angezeigt wird.

- ▶ Drücken Sie den Rotary Switch, um in den Programmpunkt einzusteigen.
»Einheiten«
- ▶ Drehen Sie den Rotary Switch, bis »OZ« angezeigt wird.
- ▶ Drücken Sie die Taste »Speichern«.
Im Display erscheint kurz »Gespeichert«.
»Einheiten«
- ▶ Drücken Sie die Taste P, um den Programmiermodus zu verlassen.

Einstellungen auf Werkseinstellung zurücksetzen

Im Programmpunkt »Geräteeinstellungen« / »Werkseinstellungen« kann das Gerät auf Werkseinstellung zurückgesetzt werden: **Alle Kundeneinstellungen** (außer »Filter« und »Wasserhärte«) werden auf Werkseinstellung zurückgesetzt. Danach schaltet sich Ihre JURA aus.

- ▶ Drücken Sie die Taste P.
»Pflegestatus«
- ▶ Drehen Sie den Rotary Switch, bis »Geräteeinstellungen« angezeigt wird.
- ▶ Drücken Sie den Rotary Switch.
»Sprachauswahl«
- ▶ Drehen Sie den Rotary Switch, bis »Werkseinstellungen« angezeigt wird.
- ▶ Drücken Sie den Rotary Switch, um in den Programmpunkt einzusteigen.
»Werkseinstellungen« / »Wollen Sie das Gerät auf Werkseinstellung zurücksetzen?«
- ▶ Drücken Sie die Taste »Ja«.
Im Display erscheint kurz »Gespeichert«.
Ihre JURA ist ausgeschaltet.

Sprache

In diesem Programmpunkt können Sie die Sprache Ihrer JURA einstellen.

Beispiel: So ändern Sie die Sprache von »Deutsch« auf »English«.

- ▶ Drücken Sie die Taste P.
»Pflegestatus«
- ▶ Drehen Sie den Rotary Switch, bis »Geräteeinstellungen« angezeigt wird.

- ▶ Drücken Sie den Rotary Switch.
»Sprachauswahl«
- ▶ Drücken Sie den Rotary Switch, um in den Programmpunkt einzusteigen.
»Sprachauswahl«
- ▶ Drehen Sie den Rotary Switch, bis »English« angezeigt wird.
- ▶ Drücken Sie die Taste »Speichern«.
Im Display erscheint kurz »Saved«.
»Choose language«
- ▶ Drücken Sie die Taste P, um den Programmiermodus zu verlassen.
»Please select product«

Informationen abfragen

Im Programmpunkt »Geräteeinstellungen« können Sie folgende Informationen abfragen:

- »Zubereitungszähler«: Anzahl der zubereiteten Kaffeespezialitäten, Milch sowie Heißwasser
- »Pflegezähler«: Anzahl der durchgeführten Pflegeprogramme (Reinigung, Entkalkung etc.)
- »Version«: Software-Version

Beispiel: So fragen Sie die Anzahl der zubereiteten Kaffeespezialitäten ab.

- ▶ Drücken Sie die Taste P.
»Pflegestatus«
- ▶ Drehen Sie den Rotary Switch, bis »Geräteeinstellungen« angezeigt wird.
- ▶ Drücken Sie den Rotary Switch.
»Sprachauswahl«
- ▶ Drehen Sie den Rotary Switch, bis »Zubereitungszähler« angezeigt wird.
- ▶ Drücken Sie den Rotary Switch, um in den Programmpunkt einzusteigen.
»Zubereitungszähler«

- i** Drehen Sie den Rotary Switch, um die Anzahl weiterer Kaffeespezialitäten anzuzeigen.
- ▶ Drücken Sie die Taste P, um den Programmiermodus zu verlassen.

5 Pflege

Ihre JURA verfügt über folgende integrierte Pflegeprogramme:

- Gerät spülen
- Milchsystem im Kombiauslauf spülen
- Milchsystem im Kombiauslauf reinigen
(»Milchsystem-Reinigung«)
- Filter wechseln (»Filterwechsel«) (nur wenn Filter eingesetzt ist)
- Gerät reinigen (»Reinigung«)
- Gerät entkalken (»Entkalkung«)

i Durch Drücken der Taste P gelangen Sie zur Übersicht der Pflegeprogramme (»Pfleigestatus«). Sobald ein Balken vollständig rot ausgefüllt ist, verlangt Ihre JURA das jeweilige Pflegeprogramm.

i Führen Sie die Reinigung, die Entkalkung, die Milchsystem-Spülung oder den Filterwechsel durch, wenn Sie dazu aufgefordert werden.

i Führen Sie die Milchsystem-Reinigung aus hygienischen Gründen **täglich** durch, wenn Sie Milch zubereitet haben.

Gerät spülen



Sie können den Spülvorgang jederzeit manuell auslösen.

- ▶ Stellen Sie ein Gefäß unter den Kaffeeauslauf.
- ▶ Drücken Sie die Taste P.
»Pfleigestatus«
- ▶ Drücken Sie den Rotary Switch.
»Reinigung«
- ▶ Drehen Sie den Rotary Switch, bis »Spülung« angezeigt wird.
- ▶ Drücken Sie den Rotary Switch, um den Spülvorgang auszulösen.
»Gerät spült«, »Milchsystem wird gespült«, es fließt Wasser aus dem Kaffeeauslauf.
Die Spülung stoppt automatisch. Im Display erscheint »Bitte wählen«.

Automatische Milchsystem-Spülung

15 Minuten nach jeder Milchzubereitung wird **automatisch** das Milchsystem gespült. Stellen Sie daher immer ein Gefäß unter die Cappuccino-Düse, nachdem Sie Milch zubereitet haben.

Wird »**Milchsystem spülen**« angezeigt, können Sie die Spülung durch Drücken des Rotary Switch auslösen.



Milchsystem reinigen

Damit die Cappuccino-Düse immer einwandfrei funktioniert, müssen Sie diese **täglich** reinigen, wenn Sie Milch zubereitet haben

VORSICHT

Schäden am Gerät und Rückstände im Wasser durch falsche Reiniger sind nicht auszuschließen.

- ▶ Verwenden Sie ausschließlich original JURA-Pflegeprodukte.

- i** Der JURA-Milchsystem-Reiniger ist im Fachhandel erhältlich.
- i** Verwenden Sie für die Milchsystem-Reinigung den im Lieferumfang enthaltenen Behälter.
 - ▶ Drücken Sie die Taste P.
 - ▶ Drücken Sie den Rotary Switch.
 - ▶ Drehen Sie den Rotary Switch, bis »**Milchsystem-Reinigung**« angezeigt wird.
 - ▶ Drücken Sie den Rotary Switch.
 - ▶ Drücken Sie nochmals den Rotary Switch.
 - ▶ Drücken Sie die Taste »**Starten**«.
 - ▶ Entfernen Sie den Milchschauch aus dem Milchbehälter oder dem Tetrapak Milch.
 - ▶ Füllen Sie bis zur **unteren Markierung** Milchsystem-Reiniger in den vorderen Bereich des Behälters (gekennzeichnet mit ).
 - ▶ Füllen Sie dann bis zur **oberen Markierung** Wasser ein.
 - ▶ Stellen Sie den Behälter unter die Cappuccino-Düse.
 - ▶ Stellen Sie das Einstellrad der Cappuccino-Düse auf Position Milch .

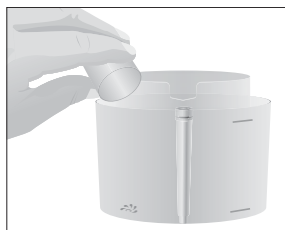

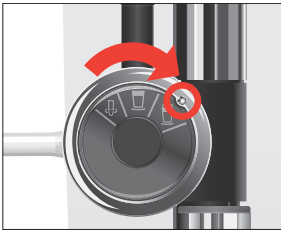
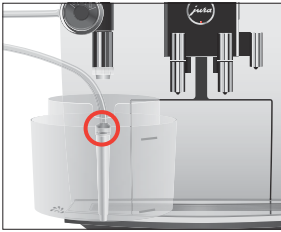

► Verbinden Sie den Milchschauch mit dem Behälter.

i Um den Milchschauch korrekt mit dem Behälter verbinden zu können, muss der Milchschauch mit einem Anschlussstück ausgestattet sein.

► Drücken Sie die Taste »Weiter«.

»Milchsystem wird gereinigt«, die Cappuccino-Düse und der Milchschauch werden gereinigt.

► Stellen Sie das Einstellrad der Cappuccino-Düse während der ersten kurzen Unterbrechung auf die Position Milchschaum .

»Wasser für Milchsystem-Reinigung«

► Spülen Sie den Behälter gründlich aus und füllen Sie den vorderen Bereich bis zur **oberen Markierung** mit frischem Wasser.

► Stellen Sie ihn unter die Cappuccino-Düse und verbinden Sie den Milchschauch wieder mit dem Behälter.

► Drücken Sie die Taste »Weiter«.

»Milchsystem wird gereinigt«, die Cappuccino-Düse und der Milchschauch werden mit frischem Wasser gespült. Der Startbildschirm wird angezeigt.

Cappuccino-Düse zerlegen und spülen

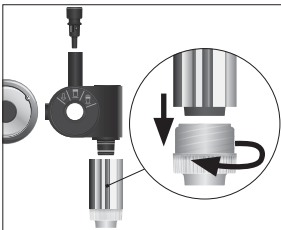

Damit die Cappuccino-Düse einwandfrei funktioniert und aus hygienischen Gründen müssen Sie sie **täglich** zerlegen und spülen, wenn Sie Milch zubereiten haben.

► Entfernen Sie den Milchschauch und spülen Sie ihn gründlich unter fließendem Wasser.

► Ziehen Sie die Cappuccino-Düse vorsichtig nach unten ab.

► Zerlegen Sie die Cappuccino-Düse in ihre Einzelteile.

► Spülen Sie alle Teile unter fließendem Wasser. Bei stark eingetrockneten Milchrückständen legen Sie die Einzelteile zunächst in eine Lösung aus 250 ml kaltem Wasser und 1 Dosierkappe JURA-Milchsystem-Reiniger ein. Spülen Sie die Einzelteile danach gründlich.

► Setzen Sie die Cappuccino-Düse wieder zusammen.

i Achten Sie darauf, dass alle Einzelteile korrekt und fest zusammengesteckt sind, damit die Cappuccino-Düse optimal funktioniert.

- ▶ Stecken Sie die Cappuccino-Düse fest auf das Anschlusssteil.

Filter einsetzen



Ihre JURA muss nicht mehr entkalkt werden, wenn Sie die Filterpatrone CLARIS Smart verwenden. Sollten Sie die Filterpatrone während der ersten Inbetriebnahme noch nicht eingesetzt haben, können Sie dies nun im Folgenden tun.

- ▶ Stellen Sie ein Gefäß unter den Heißwasserauslauf.
 - ▶ Entfernen Sie den Wassertank und leeren Sie ihn.
 - ▶ Klappen Sie die Filterhalterung auf.
 - ▶ Setzen Sie die mitgelieferte Verlängerung zur Filterpatrone oben auf eine Filterpatrone CLARIS Smart.
 - ▶ Setzen Sie die Filterpatrone samt Verlängerung im Wassertank ein.
 - ▶ Schließen Sie die Filterhalterung. Sie rastet hörbar ein.
 - ▶ Füllen Sie den Wassertank mit frischem, kaltem Wasser und setzen Sie ihn wieder ein.
- i** Das Gerät erkennt automatisch, dass Sie soeben die Filterpatrone eingesetzt haben.

»Filterbetrieb« / »Gespeichert«

»Filter wird gespült«, es fließt Wasser aus dem Heißwasserauslauf.

Die Filterspülung stoppt nach ca. 300 ml automatisch.

»Restwasserschale leeren«

- ▶ Leeren Sie die Restwasserschale und setzen Sie sie wieder ein.

»Filterbetrieb« / »Filter wurde erfolgreich gespült«

Im Display erscheint »Bitte wählen«. Ihre JURA ist wieder betriebsbereit.

Filter wechseln

- i** Sobald die Filterpatrone erschöpft ist (abhängig von der eingestellten Wasserhärte), verlangt die JURA einen Filterwechsel.
- i** Filterpatronen CLARIS Smart sind im Fachhandel erhältlich.

Voraussetzung: Im Display steht »Filter wechseln«.

5 Pflege



- ▶ Stellen Sie ein Gefäß unter den Heißwasserauslauf.
- ▶ Entfernen Sie den Wassertank und leeren Sie ihn.
- ▶ Klappen Sie die Filterhalterung auf und entfernen Sie die alte Filterpatrone CLARIS Smart und die Verlängerung.
- ▶ Setzen Sie die Verlängerung zur Filterpatrone oben auf eine **neue** Filterpatrone CLARIS Smart.

- ▶ Setzen Sie die Filterpatrone samt Verlängerung im Wassertank ein.
- ▶ Schließen Sie die Filterhalterung. Sie rastet hörbar ein.
- ▶ Füllen Sie den Wassertank mit frischem, kaltem Wasser und setzen Sie ihn wieder ein.

i Das Gerät erkennt automatisch, dass Sie soeben die Filterpatrone gewechselt haben.

»Filterwechsel« / »Gespeichert«

»Filter wird gespült«, es fließt Wasser aus dem Heißwasserauslauf.

»Restwasserschale leeren«

- ▶ Leeren Sie die Restwasserschale und setzen Sie sie wieder ein.

»Filterwechsel« / »Filter wurde erfolgreich gespült«

Im Display erscheint »Bitte wählen«. Ihre JURA ist wieder betriebsbereit.

Gerät reinigen

Nach 180 Zubereitungen oder 80 Einschaltspülungen verlangt die JURA eine Reinigung.

VORSICHT

Schäden am Gerät und Rückstände im Wasser durch falsche Reiniger sind nicht auszuschließen.

- ▶ Verwenden Sie ausschließlich original JURA-Pflegeprodukte.

i Das Reinigungsprogramm dauert ca. 20 Minuten.

i Unterbrechen Sie das Reinigungsprogramm nicht. Die Reinigungsqualität wird dadurch beeinträchtigt.

i JURA-Reinigungstabletten sind im Fachhandel erhältlich.

Voraussetzung: Im Display steht »Gerät reinigen«.

- ▶ Drücken Sie die Taste P.

»Reinigung«



- ▶ Drücken Sie den Rotary Switch.
- ▶ Drücken Sie die Taste »Starten«.
- ▶ Drücken Sie nochmals die Taste »Starten«.
»Kaffeessatzbehälter leeren«
- ▶ Leeren Sie die Restwasserschale und den Kaffeessatzbehälter und setzen Sie diese wieder ein.
»Rotary Switch drücken«
- ▶ Stellen Sie je ein Gefäß unter den Kaffeeauslauf und unter die Cappuccino-Düse.
- ▶ Drücken Sie den Rotary Switch.
»Gerät reinigt«, es fließt Wasser aus dem Kaffeeauslauf. Der Vorgang unterbricht, »Reinigungstablette einwerfen«.
- ▶ Öffnen Sie die Abdeckung des Einfülltrichters für gemahlene Kaffeebohnen.
- ▶ Werfen Sie eine JURA-Reinigungstablette in den Einfülltrichter.
- ▶ Schließen Sie die Abdeckung des Einfülltrichters.
»Rotary Switch drücken«
- ▶ Drücken Sie den Rotary Switch.
»Gerät reinigt«, es fließt mehrmals Wasser aus dem Kaffeeauslauf und aus der Cappuccino-Düse. Der Vorgang stoppt automatisch.
»Kaffeessatzbehälter leeren«
- ▶ Leeren Sie die Restwasserschale und den Kaffeessatzbehälter und setzen Sie diese wieder ein.
Die Reinigung ist abgeschlossen. Der Startbildschirm wird angezeigt.

Gerät entkalken

Die JURA verkalkt gebrauchsbedingt und verlangt automatisch eine Entkalkung. Die Verkalkung hängt vom Härtegrad Ihres Wassers ab.

- i** Wenn Sie eine Filterpatrone CLARIS Smart verwenden, erscheint keine Aufforderung zum Entkalken.

⚠ VORSICHT

Reizungen durch Haut- und Augenkontakt mit dem Entkalkungsmittel sind nicht auszuschließen.

- ▶ Vermeiden Sie Haut- und Augenkontakt.
- ▶ Spülen Sie das Entkalkungsmittel mit klarem Wasser ab. Nach Augenkontakt Arzt aufsuchen.

VORSICHT Schäden am Gerät und Rückstände im Wasser durch falsche Entkalkungsmittel sind nicht auszuschließen.

- ▶ Verwenden Sie ausschließlich original JURA-Pflegeprodukte.

VORSICHT Bei Unterbrechung des Entkalkungsvorgangs sind Schäden am Gerät nicht auszuschließen.

- ▶ Führen Sie die Entkalkung komplett durch.

VORSICHT Schäden an empfindlichen Flächen (z.B. Marmor) durch Kontakt mit dem Entkalkungsmittel sind nicht auszuschließen.

- ▶ Entfernen Sie Spritzer sofort.

i Das Entkalkungsprogramm dauert ca. 45 Minuten.

i JURA-Entkalkungstabletten sind im Fachhandel erhältlich.

Voraussetzung: Im Display steht »Gerät entkalken«.

- ▶ Drücken Sie die Taste P.

»Entkalkung«

- ▶ Drücken Sie den Rotary Switch.

- ▶ Drücken Sie die Taste »Starten«.

- ▶ Drücken Sie nochmals die Taste »Starten«.

»Restwasserschale leeren«

- ▶ Leeren Sie die Restwasserschale und den Kaffeesatzbehälter und setzen Sie diese wieder ein.

»Entkalkungsmittel in Wassertank«

- ▶ Entfernen Sie den Wassertank und leeren Sie ihn.

- ▶ Lösen Sie 3 JURA-Entkalkungstabletten in einem Gefäß vollständig in 500 ml Wasser auf. Dies kann einige Minuten dauern.

- ▶ Füllen Sie die Lösung in den **leeren** Wassertank und setzen Sie ihn ein.

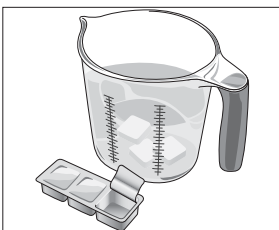

- ▶ Stellen Sie je ein Gefäß unter den Heißwasserauslauf und unter die Cappuccino-Düse.

»Rotary Switch drücken«

- ▶ Drücken Sie den Rotary Switch.

»Gerät entkalkt«, es fließt mehrmals Wasser aus dem Heißwasserauslauf und aus der Cappuccino-Düse.

Der Vorgang unterbricht, »Restwasserschale leeren«.



- ▶ Leeren Sie die Restwasserschale und den Kaffeesatzbehälter und setzen Sie diese wieder ein.
»Wassertank füllen«
- ▶ Entfernen Sie den Wassertank und spülen Sie ihn gründlich aus.
- ▶ Füllen Sie den Wassertank mit frischem, kaltem Wasser und setzen Sie ihn wieder ein.
»Rotary Switch drücken«
- ▶ Stellen Sie je ein Gefäß unter die Cappuccino-Düse sowie unter den Kaffee- und Heißwasserauslauf.
- ▶ Drücken Sie den Rotary Switch.
»Gerät entkalkt«, der Entkalkungsvorgang wird fortgesetzt. Der Vorgang unterbricht, »Restwasserschale leeren«.
- ▶ Leeren Sie die Restwasserschale und den Kaffeesatzbehälter und setzen Sie diese wieder ein.
Die Entkalkung ist abgeschlossen. Der Startbildschirm wird angezeigt.

i Im Falle eines unvorhergesehenen Abbruchs des Entkalkungsvorgangs spülen Sie den Wassertank gründlich aus.

Bohnenbehälter reinigen

Kaffeebohnen können eine leichte Fettschicht aufweisen, die an den Wänden des Bohnenbehälters zurückbleibt. Diese Rückstände können das Kaffeerresultat negativ beeinflussen. Reinigen Sie deshalb von Zeit zu Zeit den Bohnenbehälter.

Voraussetzung: Im Display steht »Bohnenbehälter füllen«.

- ▶ Schalten Sie das Gerät mit der Taste Ein/Aus  aus.
- ▶ Öffnen Sie die Abdeckung des Bohnenbehälters und entfernen Sie den Aromaschutzdeckel.
- ▶ Reinigen Sie den Bohnenbehälter mit einem trockenen, weichen Tuch.
- ▶ Füllen Sie Kaffeebohnen in den Bohnenbehälter, schließen Sie den Aromaschutzdeckel sowie die Abdeckung des Bohnenbehälters.

Wassertank entkalken

Der Wassertank kann verkalken. Um eine einwandfreie Funktion zu gewährleisten, sollten Sie von Zeit zu Zeit den Wassertank entkalken.

- ▶ Entfernen Sie den Wassertank.
- ▶ Falls Sie eine Filterpatrone CLARIS Smart verwenden, entfernen Sie diese.
- ▶ Lösen Sie 3 JURA-Entkalkungstabletten im vollständig gefüllten Wassertank auf.
- ▶ Lassen Sie den Wassertank mit der Entkalkungslösung mehrere Stunden (z.B. über Nacht) stehen.
- ▶ Leeren Sie den Wassertank und spülen Sie ihn gründlich aus.
- ▶ Falls Sie eine Filterpatrone CLARIS Smart verwenden, setzen Sie diese wieder ein.
- ▶ Füllen Sie den Wassertank mit frischem, kaltem Wasser und setzen Sie ihn wieder ein.

6 Meldungen im Display

Meldung	Ursache/Folge	Maßnahme
»Wassertank füllen«	Der Wassertank ist leer. Keine Zubereitung möglich.	► Füllen Sie den Wassertank (siehe Kapitel 3 »Täglicher Betrieb – Wassertank füllen«).
»Kaffeessatzbehälter leeren«	Der Kaffeessatzbehälter ist voll. Keine Zubereitung möglich.	► Leeren Sie den Kaffeessatzbehälter und die Restwasserschale (siehe Kapitel 3 »Täglicher Betrieb – Tägliche Pflege«).
»Restwasserschale fehlt«	Die Restwasserschale ist nicht richtig oder gar nicht eingesetzt. Keine Zubereitung möglich.	► Setzen Sie die Restwasserschale ein.
»Bohnenbehälter füllen«	Der Bohnenbehälter ist leer. Sie können keine Kaffeespezialitäten zubereiten; Heißwasser- oder Milchzubereitung ist möglich.	► Füllen Sie den Bohnenbehälter (siehe Kapitel 1 »Vorbereiten und in Betrieb nehmen – Bohnenbehälter füllen«).
»Milchsystem spülen«	Die JURA verlangt eine Milchsystem-Spülung.	► Drücken Sie den Rotary Switch, um die Spülung auszulösen oder warten Sie 15 Minuten, bis die Spülung automatisch startet (siehe Kapitel 5 »Pflege – Automatische Milchsystem-Spülung«).
»Filter wechseln«	Die Wirkung der Filterpatrone ist erschöpft. Die JURA fordert einen Filterwechsel.	► Ersetzen Sie die Filterpatrone CLARIS Smart (siehe Kapitel 5 »Pflege – Filter wechseln«).
»Gerät reinigen«	Die JURA fordert eine Reinigung.	► Führen Sie die Reinigung durch (siehe Kapitel 5 »Pflege – Gerät reinigen«).
»Gerät entkalken«	Die JURA fordert eine Entkalkung.	► Führen Sie eine Entkalkung durch (siehe Kapitel 5 »Pflege – Gerät entkalken«).
»Zu wenig gemahlener Kaffee«	Es wurde zu wenig gemahlener Kaffee eingefüllt, die JURA bricht den Vorgang ab.	► Füllen Sie bei der nächsten Zubereitung mehr gemahlener Kaffee ein (siehe Kapitel 2 »Zubereitung – Gemahlener Kaffee«).
»Gerät für Pflegeprogramm zu warm«	Das System ist zu warm, um ein Pflegeprogramm zu starten.	► Warten Sie einige Minuten, bis das System abgekühlt ist oder bereiten Sie eine Kaffeespezialität oder Heißwasser zu.

7 Störungen beheben

Problem	Ursache/Folge	Maßnahme
Es entsteht zu wenig Schaum beim Aufschäumen von Milch oder Milch spritzt aus der Cappuccino-Düse.	Die Cappuccino-Düse ist verschmutzt.	<ul style="list-style-type: none"> ▶ Reinigen Sie die Cappuccino-Düse (siehe Kapitel 5 »Pflege – Milchsystem reinigen«). ▶ Zerlegen und spülen Sie die Cappuccino-Düse (siehe Kapitel 5 »Pflege – Cappuccino-Düse zerlegen und spülen«).
Bei der Kaffeezubereitung fließt der Kaffee nur tropfenweise.	Der Kaffee ist zu fein gemahlen und verstopft das System. Eventuell wurde die Wasserhärte nicht richtig eingestellt.	<ul style="list-style-type: none"> ▶ Stellen Sie das Mahlwerk gröber ein (siehe Kapitel 2 »Zubereitung – Mahlwerk einstellen«). ▶ Führen Sie eine Entkalkung durch (siehe Kapitel 5 »Pflege – Gerät entkalken«).
»Wassertank füllen« wird trotz vollem Wassertank angezeigt.	Der Wassertankschwimmer ist verklemmt.	▶ Entkalken Sie den Wassertank (siehe Kapitel 5 »Pflege – Wassertank entkalken«).
Es kommt wenig bzw. kein Wasser oder Dampf aus der Cappuccino-Düse. Das Pumpgeräusch ist sehr leise.	Das Anschlussstück der Cappuccino-Düse kann verstopft sein durch Milchrückstände oder Kalksplitter, die sich während des Entkalkens gelöst haben.	<ul style="list-style-type: none"> ▶ Entfernen Sie die Cappuccino-Düse. ▶ Schrauben Sie das schwarze Anschlussstück ab mithilfe der Sechskantöffnung am Dosierlöffel für gemahlene Kaffee. ▶ Reinigen Sie das Anschlussstück gründlich. ▶ Schrauben Sie das Anschlussstück mit der Hand an. ▶ Ziehen Sie es mit der Sechskantöffnung am Dosierlöffel vorsichtig mit maximal einer Viertelumdrehung fest.
Mahlwerk macht sehr laute Geräusche.	Im Mahlwerk befinden sich Fremdkörper.	▶ Kontaktieren Sie den Kundendienst in Ihrem Land (siehe Kapitel 11 »JURA-Kontakte / Rechtliche Hinweise«).

Problem	Ursache/Folge	Maßnahme
»Error 2« oder »Error 5« wird angezeigt.	Wurde das Gerät längere Zeit Kälte ausgesetzt, kann aus Sicherheitsgründen das Aufheizen gesperrt sein.	► Wärmen Sie das Gerät bei Zimmertemperatur auf.
Andere »Error«-Meldungen werden angezeigt.	–	► Schalten Sie die JURA mit der Taste Ein/Aus  aus. Kontaktieren Sie den Kundendienst in Ihrem Land (siehe Kapitel 11 »JURA-Kontakte / Rechtliche Hinweise«).

i Konnten die Störungen nicht behoben werden, kontaktieren Sie den Kundendienst in Ihrem Land (siehe Kapitel 11 »JURA-Kontakte / Rechtliche Hinweise«).

8 Transport und umweltgerechte Entsorgung

Transport / System leeren

Bewahren Sie die Verpackung der JURA auf. Sie dient zum Schutz beim Transport.

Um die JURA beim Transport vor Frost zu schützen, muss das System geleert werden.



- ▶ Entfernen Sie den Milchschauch aus der Cappuccino-Düse.
 - ▶ Stellen Sie ein Gefäß unter die Cappuccino-Düse.
 - ▶ Drehen Sie den Rotary Switch, bis »Milchportion« im Fokus ist.
 - ▶ Drücken Sie den Rotary Switch.
»Milchportion«, heißer Dampf tritt aus der Cappuccino-Düse.
 - ▶ Entfernen Sie den Wassertank und leeren Sie ihn.
 - ▶ Drehen Sie den Rotary Switch, bis »60 Sek.« angezeigt wird. Es strömt so lange Dampf aus der Cappuccino-Düse, bis das System leer ist.
»Wassertank füllen«
 - ▶ Drücken Sie die Taste Ein/Aus .
- Ihre JURA ist ausgeschaltet.

Entsorgung

Bitte entsorgen Sie Altgeräte umweltgerecht.



Altgeräte enthalten wertvolle recyclingfähige Materialien, die einer Verwertung zugeführt werden sollten. Entsorgen Sie Altgeräte deshalb über geeignete Sammelsysteme.

9 Technische Daten

Spannung	220–240 V ~, 50 Hz
Leistung	1450 W
Konformitätszeichen	CE
Energieverbrauch »Energie sparen« / »Aktiv«	ca. 6 Wh
Energieverbrauch »Energie sparen« / »Inaktiv«	ca. 11 Wh
Pumpendruck	statisch max. 15 bar
Fassungsvermögen Wassertank	2,1 l
Fassungsvermögen Bohnenbehälter	250 g
Fassungsvermögen Kaffeesatzbehälter	max. 16 Portionen
Kabellänge	ca. 1,1 m
Gewicht	10,7 kg
Maße (B × H × T)	28,5 × 34,2 × 43,3 cm

10 Index

A

- Abdeckung
 - Bohnenbehälter 4
 - Einfülltrichter für gemahlene Kaffee 4
 - Wassertank 4
 - Zubehörfach 4
- Adressen 52
- Aromaschutzdeckel
 - Bohnenbehälter mit Aromaschutzdeckel 4
- Aufstellen
 - Gerät aufstellen 10
- Auslauf
 - Heißwasserauslauf 4
- Ausschalten 24
 - Automatisches Ausschalten 29
- Auswechselbarer Milchauslauf 4
- Automatisches Ausschalten 29

B

- Beistellgerät verbinden 15
- Bestimmungsgemäße Verwendung 6
- Bohnenbehälter
 - Bohnenbehälter mit Aromaschutzdeckel 4
 - Füllen 10
 - Reinigen 41

C

- Cappuccino 18
- Cappuccino-Düse
 - Milchsystem reinigen 35
 - Zerlegen und spülen 36
- Cappuccino-Reinigung
 - Milchsystem reinigen 35

D

- Dauerhafte Einstellungen im Programmiermodus 25
- Display 5
- Displayhelligkeit 31
- Display, Meldungen 43
- Doppelprodukt 18
- Dosierlöffel für gemahlene Kaffee 4
- Drehknopf Mahlgradeinstellung 4
- Düse
 - Cappuccino-Düse 4

E

- Einfülltrichter
 - Einfülltrichter für gemahlene Kaffee 4
- Einheit Wassermenge 31
- Einschalten 22
- Einstellungen
 - Dauerhafte Einstellungen im Programmiermodus 25
- Energiesparmodus 29
- Entkalken
 - Gerät 39
 - Wassertank 42
- Entsorgung 46
- Erste Inbetriebnahme 11
 - Mit Aktivierung der Filterpatrone 12
 - Ohne Aktivierung der Filterpatrone 13
- Espresso 17
 - Zwei Espresso 18
- Espresso macchiato 18

F

- Fehler
 - Störungen beheben 44
- Filter
 - Einsetzen 37
 - Wechseln 37
- Filterpatrone CLARIS Smart
 - Einsetzen 37
 - Wechseln 37
- Flat White 18
- Füllen
 - Bohnenbehälter 10
 - Wassertank 22
- Funkverbindung 15

G

- Gemahlener Kaffee 19
 - Dosierlöffel für gemahlene Kaffee 4
- Gerät
 - Aufstellen 10
 - Ausschalten 24
 - Einschalten 22
 - Entkalken 39
 - Regelmäßige Pflege 23
 - Reinigen 38

Spülen 34
Tägliche Pflege 23

H

Heißwasser 21
Heißwasserauslauf 4
Homepage 10
Hotline 52

I

Inbetriebnahme, Erste 11
 Mit Aktivierung der Filterpatrone 12
 Ohne Aktivierung der Filterpatrone 13
Informationen abfragen 33
Internet 10

J

JURA
 Internet 10
 Kontakte 52

K

Kaffee 17
 Zwei Kaffees 18
Kaffeerauslauf
 Höhen- und breitenverstellbarer Kaffee-
 auslauf 4
Kaffeesatzbehälter 4
Kontakte 52
Kundendienst 52
Kurzanleitung 10

L

Latte macchiato 18

M

Mahlgrad
 Drehknopf Mahlgradeinstellung 4
 Mahlwerk einstellen 20
Meldungen im Display 43
Milch
 Milch anschließen 14
Milchauslauf 4
Milchkaffee 18
Milchsystem
 Reinigen 35
Milchsystem-Spülung 35

N

Netzkabel 4

P

Pflege 34
 Regelmäßige Pflege 23
 Tägliche Pflege 23
Probleme
 Störungen beheben 44
Produkte ablegen 27
Produkteinstellungen
 Anpassen 26
Produkteinstellungen anpassen 26
Produkte personalisieren 27
Programmiermodus 25
 Automatisches Ausschalten 29
 Displayhelligkeit 31
 Einheit Wassermenge 31
 Einstellungen auf Werkseinstellung
 zurücksetzen 32
 Energiesparmodus 29
 Informationen abfragen 33
 Produkte ablegen 27
 Produkte vervielfachen 27
 Sprache 32
 Wasserhärte einstellen 30
Pulverkaffee
 Gemahlener Kaffee 19

R

Regelmäßige Pflege 23
Reinigen
 Bohnenbehälter 41
 Gerät 38
Restwasserschale 4
Ristretto 17, 18
 Zwei Ristretti 18
Rondell-Ansicht 16
Rotary Selection 16
Rotary Switch 5

S

Serviceschnittstelle 4
Sicherheit 6
Sicherheitshinweise 6
Sprache 32

10 Index

Spülen

Gerät 34

Störungen beheben 44

Stromanschluss

Technische Daten 47

Symbolbeschreibung 3

System leeren 46

T

Tägliche Pflege 23

Tassenplattform 4

Taste

Taste Ein/Aus 5

Taste P (Programmierung) 5

Tastenbelegung ändern 27

Technische Daten 47

Telefon 52

Transport 46

W

Wartung

Regelmäßige Pflege 23

Tägliche Pflege 23

Wasserhärte

Wasserhärte einstellen 30

Wasserhärte ermitteln 11

Wassermenge dauerhaft der Tassengröße
anpassen 20

Wassertank 4

Entkalken 42

Füllen 22

Website 10

Werkseinstellung

Einstellungen auf Werkseinstellung

zurücksetzen 32

Z

Zerlegen

Cappuccino-Düse 36

Zubereitung 16, 18

Auf Knopfdruck 16

Cappuccino 18

Espresso 17

Espresso macchiato 18

Flat White 18

Gemahlener Kaffee 19

Heißwasser 21

Kaffee 17

Latte macchiato 18

Milchkaffee 18

Ristretto 17

Über das Rondell 16

Zwei Espressi 18

Zwei Kaffees 18

Zwei Kaffeespezialitäten 18

Zwei Ristretti 18

Zubereitungsmöglichkeiten 16

Zwei Produkte 18

11 JURA-Kontakte / Rechtliche Hinweise

JURA Elektroapparate AG
Kaffeeweltstraße 10
CH-4626 Niederbuchsiten
Tel. +41 (0)62 38 98 233

@ Weitere Kontaktdaten für Ihr Land finden Sie online unter **www.jura.com**.

@ Benötigen Sie Unterstützung bei der Bedienung Ihres Gerätes, finden Sie Hilfe unter **www.jura.com/service**.

Richtlinien Das Gerät entspricht den folgenden Richtlinien:

- 2014/35/EU – Niederspannungsrichtlinie
- 2014/30/EU – Elektromagnetische Verträglichkeit
- 2009/125/EG – Energierichtlinie
- 2011/65/EU – RoHS-Richtlinie

Technische Änderungen Technische Änderungen vorbehalten. Die in dieser Bedienungsanleitung verwendeten Illustrationen sind stilisiert und zeigen nicht die Originalfarben des Geräts. Ihre JURA kann in Details abweichen.

Feedback Ihre Meinung ist uns wichtig! Nutzen Sie die Kontaktmöglichkeiten unter www.jura.com.

Copyright Die Bedienungsanleitung enthält Informationen, die durch Copyright geschützt sind. Fotokopieren oder Übersetzen in eine andere Sprache ist ohne vorherige schriftliche Zustimmung durch die JURA Elektroapparate AG nicht zulässig.