

* Case components
* 機殻部品紹介

* Composants du boîtier
* Gehäusekomponenten

* Guía de instalación
* ケース各部紹介

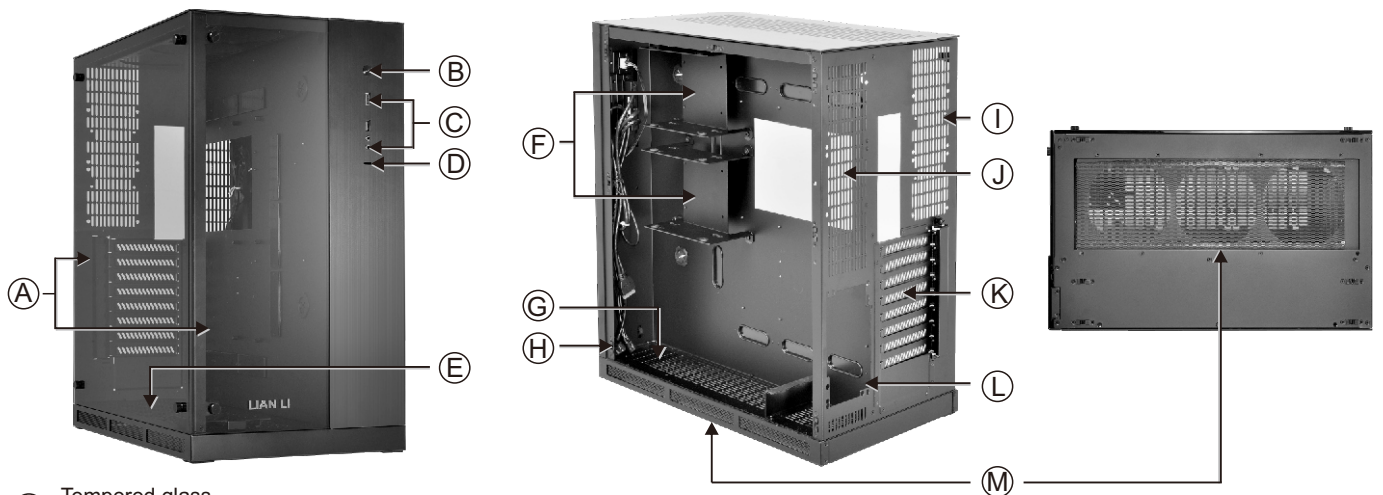

- (A) Tempered glass
強化玻璃 強化ガラス
- (B) Power switch
電源開閉按键 電源スイッチ
- (C) Multi-media ports (USB 3.0 x 2, HD Audio)
多媒體連接埠 マルチメディアI/Oポート (USB3.0 x 2, HD Audio)
- (D) Spare C-Type mount
預留 C-Type 裝置 追加 C-Type
- (E) Spare 120 mm fans x 2
預留 12 公分風扇 x 2 追加 120 mm 風扇 x 2
- (F) Removable HDD cage (3.5" HDD x 4, 2.5" HDD x 2)
可拆硬碟架 (可安裝 3.5" 硬碟 x 4, 2.5" 硬碟 x 2)
リムーバブルHDDトレイ (3.5" HDD x 4, 2.5" HDD x 2)
- (G) 2.5" HDD mount x 1
2.5吋硬碟裝置槽 x 1 2.5" HDDマウントスペース x 1

- (H) Female clip for side panel
母卡筍 サイドパネル用メス型クリップ
- (I) 2.5" HDD mount x 1
2.5吋硬碟裝置槽 x 1 2.5" HDDマウントスペース x 1
- (J) 2.5" HDD mount x 2
2.5吋硬碟裝置槽 x 2 2.5" HDDマウントスペース x 2
- (K) PCI slots with ventilation
PCI 通風擋片 通気構造のPCIスロット
- (L) PSU tray
電源供應器裝置槽 電源ユニット固定ステー
- (M) Removable air filters
可拆濾網 脱着式エアフィルター

* Hardware list
* 零件盒部品一覽表

* Liste des pièces
* Hardwareliste

* Lista de materiales
* 付属品一覽

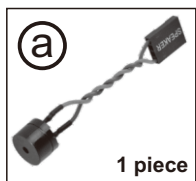

Buzzer for M/B alarm
マザーボード用
ブザーユニット

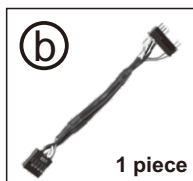

USB 3.0 to USB 2.0
converter for USB I/O port
USB3.0→USB2.0
変換キット (I/Oポート用)



Thumb screws (spare part)
手回しネジ

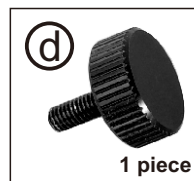

Thumb screws (spare part)
for tempered glass
強化ガラス用手回しネジ



Clamp
for cable management
ケーブルクランプ

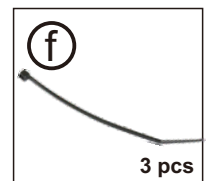

Cable ties
for cable management
ケーブルタイ



Screws for PSU Mounting
電源固定用ネジ



Screws
for MB / Fan Tray Mount
マザーボード / ファントレイ
固定用 M3ネジ



Screws M3 x 5 mm
for 2.5" HDD
2.5" HDD用
M3 x 5 mm ネジ

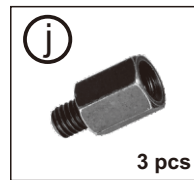

Stand off bolt
for Motherboard Mount
マザーボードスペーサー



Thumb screws (spare part)
for 3.5" HDD
3.5" HDD用手回しネジ



Female clip (spare part)
for side panel
サイドパネル用
メス型クリップ

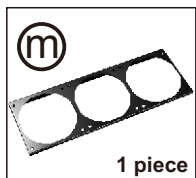

Fan Tray
ファントレイ

※ Exceeded quantity are spare parts.
※ 多餘的零件數量是備品。
※ Les pièces supplémentaires sont des pièces de rechange.
※ Zusätzliche Teile können als Ersatzteile verwendet werden.
※ Exceeded quantity are spare parts.
※ ネジには予備が含まれてています。

* Motherboard installation
* 主機板安裝

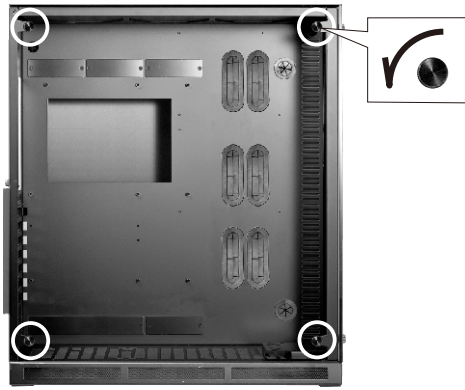

* Installation de la carte mère
* Motherboard installieren

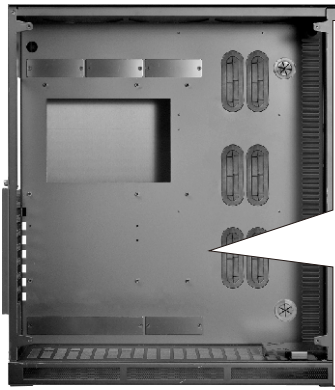

* Instalación de la placa base
* マザーボードの取り付け

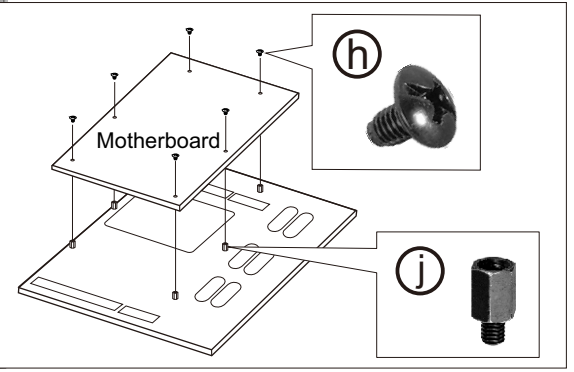

* PSU installation
* 電源供應器安裝

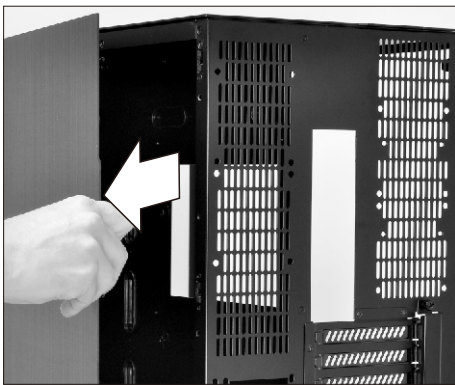

* Installation du plateau du bloc d'alimentation
* PSU-Einsatz installieren

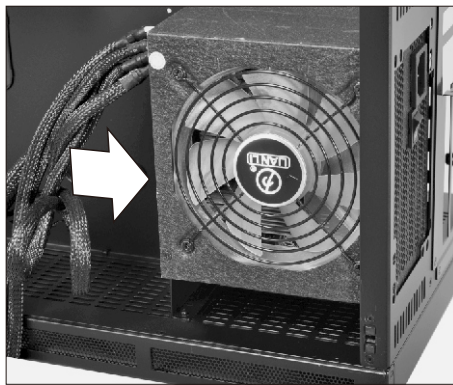

* Instalación de la fuente de alimentación
* 電源ユニットの取り付け

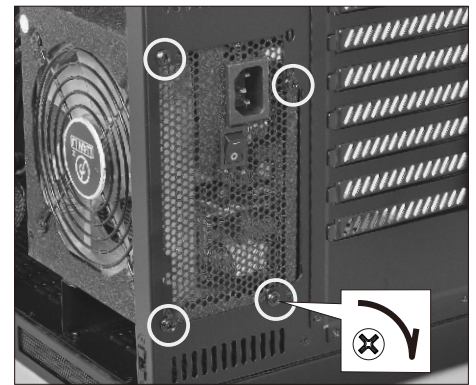

* Remove air filters
* 空氣濾網拆卸

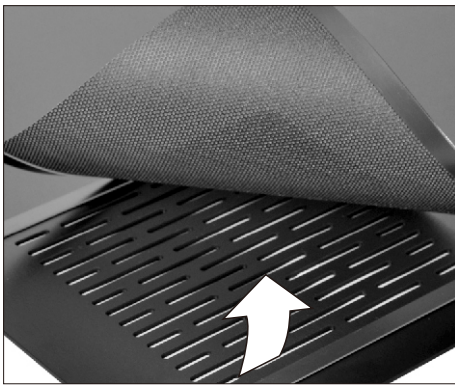

* Retirez les filtres à air
* Entfernen Sie Luftfilter

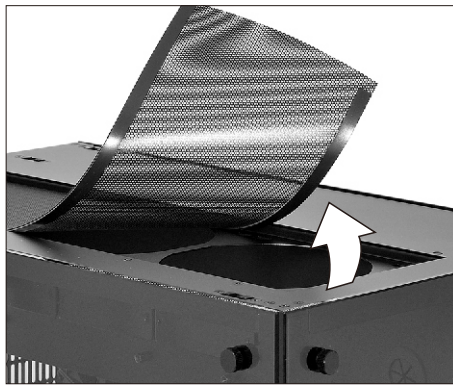

* Retire los filtros de aire
* エアフィルターの取り外し

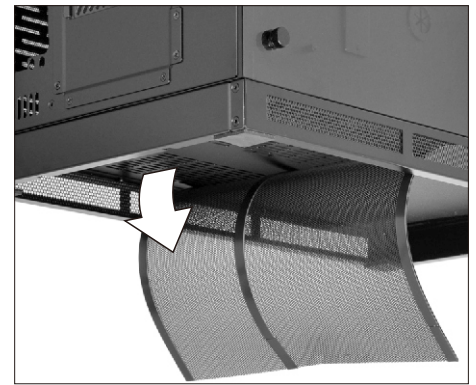

* 2.5" HDD installation
* 2.5吋硬碟安裝

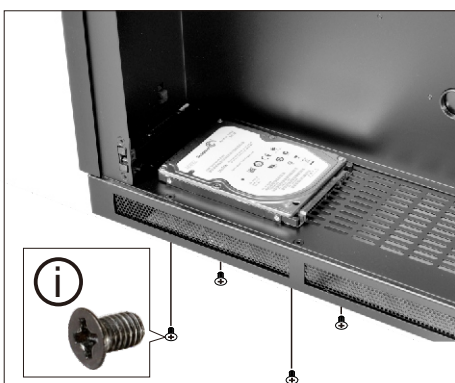

* Installation d'un DD 2.5"
* 2.5-Zoll-Festplatte installieren

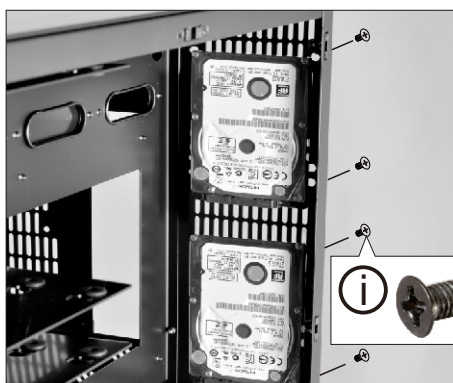

* Instalación de unidad de disco duro de 2.5"
* 2.5" ハードディスクの取り付け



* Remove HDD cage

* Retirez la cage de disque dur

* Extraiga la carcasa de la unidad de disco duro

* 硬碟架拆卸

* Festplattenhalterung entnehmen

* ハードディスクトレイの取り外し

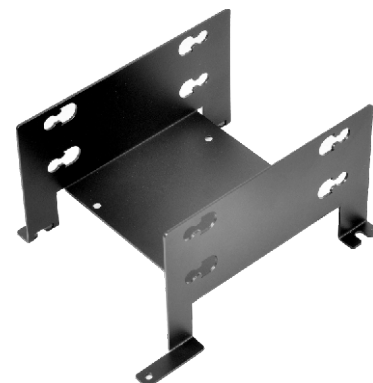
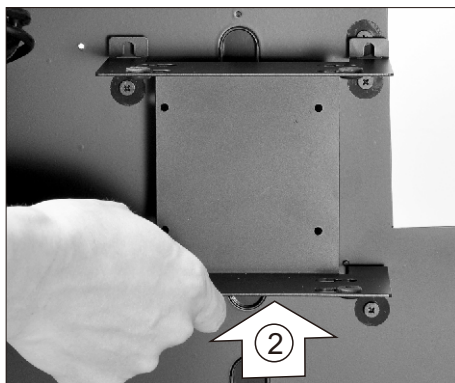
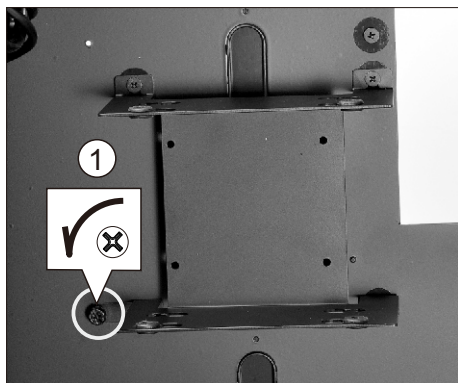

* 2.5" HDD installation

* 2.5吋硬碟安裝

* Installation d'un DD 2.5"

* 2.5-Zoll-Festplatte installieren

* Instalación de unidad de disco duro de 2.5"

* 2.5"ハードディスクの取り付け

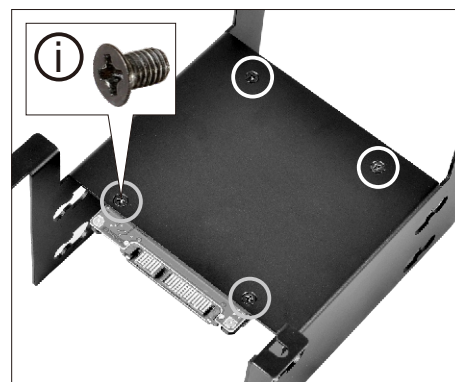
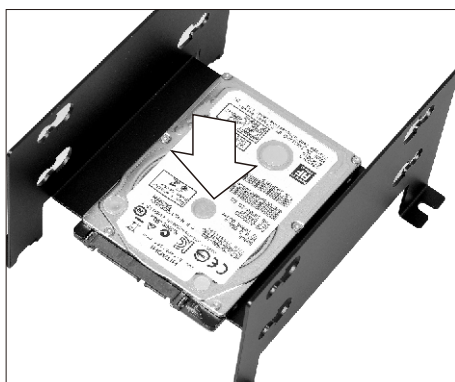

* 3.5" HDD installation

* 3.5吋硬碟安裝

* Installation d'un DD 3.5"

* 3.5-Zoll-Festplatte installieren

* Instalación de unidad de disco duro de 3.5"

* 3.5"ハードディスクの取り付け

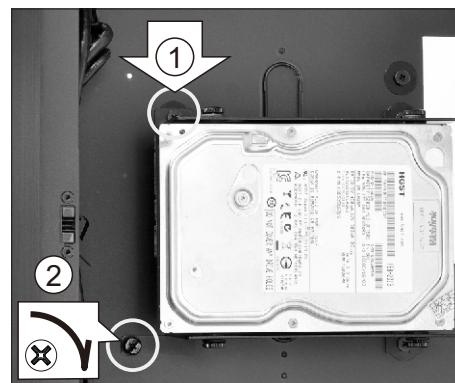
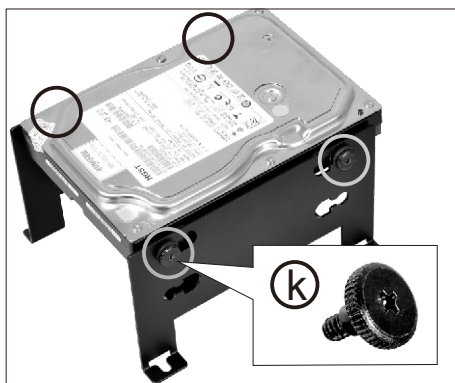

Option kits / 選配套件

Kits optionnels / Optionale Sets

Kits opcionales / オプションパーツ

* Supports water cooling radiator

* 水冷排支援

* Prend en charge un radiateur de refroidissement à eau

* Wasserkühlungsradiator kann verwendet werden

* Admite radiador de refrigeración por agua

* 水冷ラジエーターをサポートしています

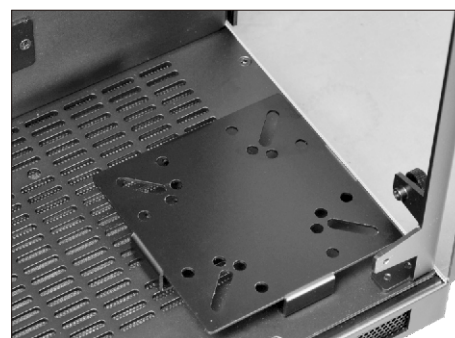
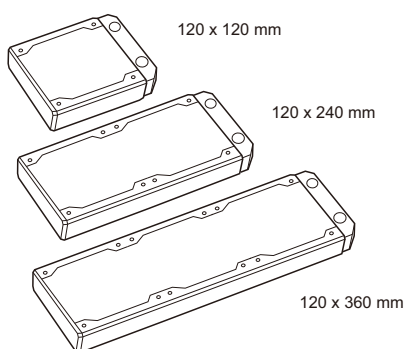
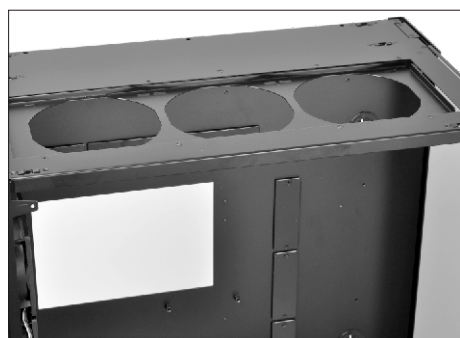

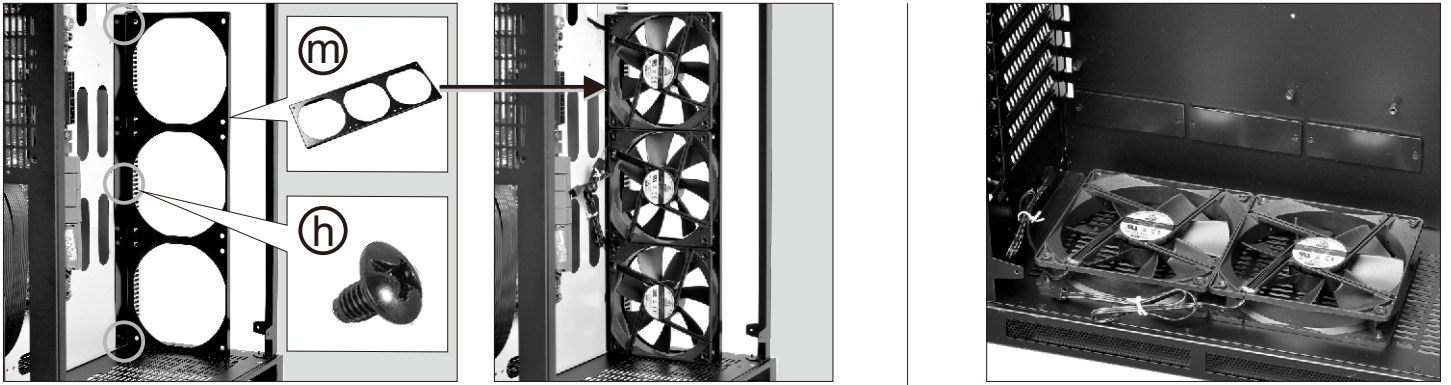

Option kits
選配套件
Kits optionnels
Optionale sets
Kits opcionales
オプションパーツ

Model: O11-1 X

300 mm
PCI-e Express 16X Riser Card
Adapter Extender Cable Kit

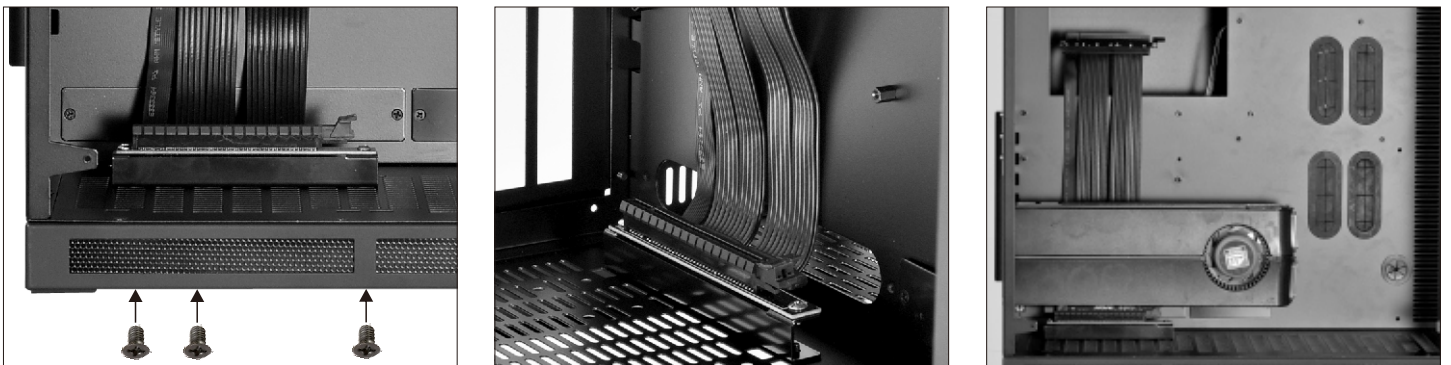
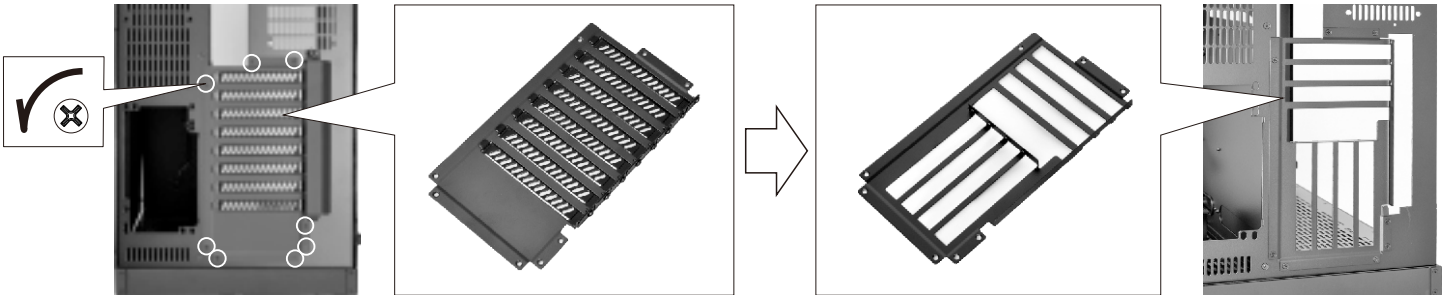

- * I/O port installation
- * USB 3.0 / HD Audio 接続定義
- * Installation du port E/S
- * I/O-Port installieren
- * Instalación de los puertos de E/S
- * 外部I/Oポートに関して

HD AUDIO

Blue	10	9	Green
Black purple	8	7	Key
Yellow	6	5	Orange
Gray	4	3	N.C.
Red	2	1	GND+H.S. TUBE

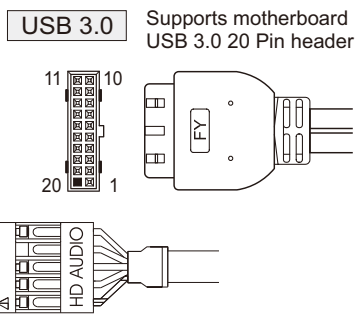

- * Cable installation guide
- * 電源/系統指示燈接続定義
- * Diagramme d'installation des câbles
- * Kabel installieren
- * Guía de instalación de los cables
- * マザーボード接続ケーブルに関して

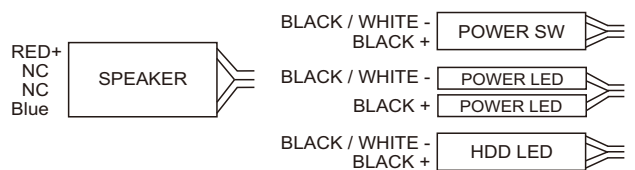

- * USB 3.0 to USB 2.0 converter
- * USB 3.0 轉 2.0 接続定義
- * Convertisseur USB 3.0 / USB 2.0
- * USB 3.0-zu-USB 2.0-Konverter
- * Convertidor USB 3.0 a USB 2.0
- * USB3.0→USB2.0変換キットに関して

