

**Start on a
high note.**

BOSE

SMART ULTRA SOUNDBAR

Please read and keep all safety, security, and use instructions.

CE Bose Corporation hereby declares that this product is in compliance with the essential requirements and other relevant provisions of Directive 2014/53/EU and all other applicable EU directive requirements. The complete declaration of conformity can be found at: www.Bose.com/compliance

**UK
CA** This product conforms to all applicable Electromagnetic Compatibility Regulations 2016 and all other applicable UK regulations. The complete declaration of conformity can be found at: www.Bose.com/compliance

Bose Corporation hereby declares that this product is in compliance with the essential requirements per Radio Equipment Regulations 2017 and all other applicable UK regulations. The complete declaration of conformity can be found at: www.Bose.com/compliance

Important Safety Instructions

Read these instructions.

Clean only with a dry cloth.

Do not block any ventilation openings. Install in accordance with the manufacturer's instructions.

Only use attachments/accessories specified by the manufacturer.

Refer all servicing to qualified personnel. Servicing is required when the apparatus has been damaged in any way, such as power-supply cord or plug is damaged, liquid has been spilled or objects have fallen into the apparatus, the apparatus has been exposed to rain or moisture, does not operate normally, or has been dropped.

WARNINGS/CAUTIONS

- To avoid accidental ingestion, keep the product away from children and pets. The product contains a battery, and may be hazardous if swallowed. If ingested, seek immediate medical attention. When not in use, store the product out of reach of children and pets.



This symbol on the product means there is uninsulated, dangerous voltage within the product enclosure that may present a risk of electrical shock.



This symbol on the product means there are important operating and maintenance instructions in this guide.



Do not ingest battery, chemical burn hazard. The remote control supplied with this product contains a coin/button cell battery. If the coin/button cell battery is swallowed, it can cause severe internal burns in just 2 hours and can lead to death. Keep new and used batteries away from children. If the battery compartment does not close securely, stop using the remote control and keep it away from children. If you think batteries might have been swallowed or placed inside any part of the body, seek immediate medical attention. To avoid risk of explosion, fire or chemical burn, use caution in replacing the battery and replace only with an agency approved (e.g., UL) CR2032 or DL2032 3-volt lithium battery. Properly and promptly dispose of used batteries. Do not recharge, disassemble, heat above 212° F (100° C) or incinerate.



Contains small parts which may be a choking hazard. Not suitable for children under age 3.



This product contains magnetic material. Consult your physician on whether this might affect your implantable medical device.



This product contains a tempered glass surface. Use caution to avoid impact. In the event of breakage, use care in handling broken glass.

IMPORTANT SAFETY INSTRUCTIONS

- To reduce the risk of fire or electrical shock, do NOT expose this product to rain, dripping, splashing, or moisture and do not place liquid filled objects such as vases, on or near the product.
- Keep the product away from fire and heat sources. Do NOT place naked flame sources, such as lighted candles, on or near the product.
- Do NOT make unauthorized alterations to this product.
- Do NOT use a power inverter with this product.
- Do NOT use in vehicles or boats.
- Where the mains plug or an appliance coupler is used as the disconnect device, the disconnect device shall remain readily operable.
- Only use the following hardware to mount this product: Bose Soundbar Wall Bracket.
- When positioning the product, make sure it is not blocking any ventilation openings on your TV or monitor. Refer to the owner's guide that came with your TV or monitor and install in accordance with the manufacturer's instructions.
- Due to ventilation requirements, Bose does not recommend placing the product in a confined space such as in a wall cavity or in an enclosed cabinet.
- Do not place or install near any heat sources such as fireplaces, radiators, heat registers, stoves, or other apparatus (including amplifiers) that produce heat.
- Keep batteries out of reach of children.
- Batteries may cause a fire or chemical burn if mishandled. Do not recharge, disassemble, heat, or incinerate.
- The battery provided with this product may present a risk of fire, explosion or chemical burn if mishandled, incorrectly replaced or replaced with an incorrect type.

NOTE: This equipment has been tested and found to comply with the limits for a Class B digital device, pursuant to Part 15 of the FCC Rules. These limits are designed to provide reasonable protection against harmful interference in a residential installation. This equipment generates, uses, and can radiate radio frequency energy and, if not installed and used in accordance with the instructions, may cause harmful interference to radio communications. However, there is no guarantee that interference will not occur in a particular installation. If this equipment does cause harmful interference to radio or television reception, which can be determined by turning the equipment off and on, the user is encouraged to try to correct the interference by one or more of the following measures:

- Reorient or relocate the receiving product or antenna.
- Increase the separation between the equipment and receiver.
- Connect the equipment into an outlet on a circuit different from that to which the receiver is connected.
- Consult the dealer or an experienced radio/TV technician for help.

Changes or modifications not expressly approved by Bose Corporation could void the user's authority to operate this equipment.

This device complies with part 15 of the FCC Rules and with ISED Canada license-exempt RSS standard(s). Operation is subject to the following two conditions: (1) This device may not cause harmful interference, and (2) this device must accept any interference received, including interference that may cause undesired operation.

This equipment should be installed and operated with a minimum distance of 20 cm between radiator and your body.

This device for operation in the 5150 – 5250 MHz is only for indoor use to reduce the potential for harmful interference to co-channel mobile satellite systems.

CAN ICES-3(B)/NMB-3(B)

For Europe:

Frequency bands of operation 2400 to 2483.5 MHz, 5150 to 5350 MHz, and 5470 to 5725 MHz. | Maximum transmit power less than 20 dBm EIRP. | Frequency band of operation 5725 to 5850 MHz. | Maximum transmit power less than 14 dBm (25mW) EIRP.

Maximum transmit power is below regulatory limits such that SAR testing is not necessary and exempt per applicable regulations.

This device is restricted to indoor use when operating in the 5150 to 5350 MHz frequency range in all EU Member States listed in the table.

| | | | | | | | | | |
|---|----|----|--------|----|----|----|----|----|----|
|  | | | | | | | | | |
| BE | DK | IE | UK(NI) | FR | CY | SK | HU | AT | SE |
| BG | DE | PT | EL | HR | LV | LT | MT | PL | |
| CZ | EE | FI | ES | IT | RO | LU | NL | SI | |



This symbol means the product must not be discarded as household waste, and should be delivered to an appropriate collection facility for recycling. Proper disposal and recycling helps protect natural resources, human health and the environment. For more information on disposal and recycling of this product, contact your local municipality, disposal service, or the shop where you bought this product.

Low-power Radio-frequency Devices Technical Regulations: Without permission granted by the NCC, any company, enterprise, or user is not allowed to change frequency, enhance transmitting power or alter original characteristic as well as performance to an approved low power radio-frequency devices. The low power radio-frequency devices shall not influence aircraft security and interfere legal communications; If found, the user shall cease operating immediately until no interference is achieved. The said legal communications means radio communications is operated in compliance with the Telecommunications Management Act. The low power radio-frequency devices must be susceptible with the interference from legal communications or ISM radio wave radiated devices.

Product Power State Table

The product, in accordance with the Ecodesign Requirements for Energy Related Products Directive 2009/125/EC and the Ecodesign for Energy-Related Products and Energy Information (Amendment) (EU Exit) Regulations 2020, is in compliance with the following norm(s) or document(s): Regulation (EC) No. 1275/2008, as amended by Regulation (EU) No. 801/2013.

| Required Power State Information | Power Modes | |
|---|--|--|
| | Standby | Networked Standby |
| Power consumption in specified power mode, at 230V/50Hz input Time after which equipment is automatically switched into mode Power consumption in networked standby if all wired network ports are connected and all wireless network ports are activated, at 230V/50Hz input | < 0.5 W < 2.5 hours N/A | all network types ≤ 2.0 W ≤ 20 minutes ≤ 2.0 W |
| Wireless network port activation/deactivation procedures. Deactivating all networks will enable standby mode. | <p>Wi-Fi®: Tap the Microphone button atop the soundbar until the microphone is turned on and the indicator light is no longer a solid red. Activate Wi-Fi using the Bose Music app. Deactivate Wi-Fi by pressing and holding the Mute and <i>Bluetooth</i> buttons on the remote simultaneously.</p> <p>Bluetooth®: Tap the Microphone button atop the soundbar until the microphone is turned on and the indicator light is no longer a solid red. Activate by pairing with a <i>Bluetooth</i> source by pressing the <i>Bluetooth</i> button on the remote then selecting the soundbar in your mobile device <i>Bluetooth</i> list or by using the Bose Music app. Deactivate by clearing the pairing list by pressing and holding the <i>Bluetooth</i> button on the remote for 10 seconds.</p> | |
| Wired network port activation/deactivation procedures. Deactivating all networks will enable standby mode. | Ethernet: Tap the Microphone button atop the soundbar until the microphone is turned on and the indicator light is no longer a solid red. Activate by inserting the Ethernet cable. Deactivate by removing the Ethernet cable. | |



Please dispose of used batteries properly, following local regulations. Do not incinerate.



China Restriction of Hazardous Substances Table

| Names and Contents of Toxic or Hazardous Substances or Elements | | | | | | |
|---|--|--------------|--------------|---------------------|-------------------------------|---|
| Part Name | Toxic or Hazardous Substances and Elements | | | | | |
| | Lead (Pb) | Mercury (Hg) | Cadmium (Cd) | Hexavalent (CR(VI)) | Polybrominated Biphenyl (PBB) | Polybrominated diphenylether (PBDE) |
| PCBs | X | O | O | O | O | O |
| Metal Parts | X | O | O | O | O | O |
| Plastic Parts | O | O | O | O | O | O |
| Speakers | X | O | O | O | O | O |
| Cables | X | O | O | O | O | O |
| This table is prepared in accordance with the provisions of SJ/T 11364. | | | | | |  |
| O: Indicates that this toxic or hazardous substance contained in all of the homogeneous materials for this part is below the limit requirement of GB/T 26572. | | | | | | |
| X: Indicates that this toxic or hazardous substance contained in at least one of the homogeneous materials used for this part is above the limit requirement of GB/T 26572. | | | | | | |

Taiwan Restriction of Hazardous Substances Table

| Equipment name: Powered Speaker Type designation: 441451 | | | | | | |
|---|--|--------------|--------------|----------------------------|--------------------------------|---------------------------------------|
| Unit | Restricted substances and its chemical symbols | | | | | |
| | Lead (Pb) | Mercury (Hg) | Cadmium (Cd) | Hexavalent chromium (Cr+6) | Polybrominated biphenyls (PBB) | Polybrominated diphenyl ethers (PBDE) |
| PCBs | - | o | o | o | o | o |
| Metal Parts | - | o | o | o | o | o |
| Plastic Parts | o | o | o | o | o | o |
| Speakers | - | o | o | o | o | o |
| Cables | - | o | o | o | o | o |
| Note 1: "o" indicates that the percentage content of the restricted substance does not exceed the percentage of reference value of presence. Note 2: The "-" indicates that the restricted substance corresponds to the exemption. | | | | | | |

Date of Manufacture: The eighth digit in the serial number indicates the year of manufacture; "3" is 2013 or 2023.



China Importer: Bose Electronics (Shanghai) Company Limited, Level 6, Tower D, No. 2337 Gudai Rd. Minhang District, Shanghai 201100 | **EU Importer:** Bose Products B.V., Gorslaan 60, 1441 RG Purmerend, The Netherlands | **Mexico Importer:** Bose de México S. de R.L. de C.V., Avenida Prado Sur #150, Piso 2, Interior 222 y 223, Colonia Lomas de Chapultepec V Sección, Miguel Hidalgo, Ciudad de México, C.P. 11000 Phone Number: +5255 (5202) 3545 | **Taiwan Importer:** Bose Limited Taiwan Branch (H.K.), 9F, No.10, Sec. 3, Minsheng E. Road, Zhongshan Dist. Taipei City 10480, Taiwan Phone Number: +886-2-2514 7676 | **UK Importer:** Bose Limited, Bose House, Quayside Chatham Maritime, Chatham, Kent, ME4 4QZ, United Kingdom

Input Rating: 100 - 240V ~ 50/60Hz, 65W

The CMIIT ID is located on the product label on the back of the soundbar.

California: Contains lithium ion battery with Perchlorate Material - special handling may apply. See www.dtsc.ca.gov/hazardouswaste/perchlorate

License Disclosures: To view the license disclosures that apply to the third-party software packages included as components of your Bose Smart Ultra Soundbar product:

1. On the remote, press and hold the Play/Pause button  and Volume up button  for 5 seconds.
2. Connect a USB cable to the SERVICE connector on the back of the soundbar.
3. Connect the other end of the cable to a computer.
4. On the computer, enter <http://203.0.113.1/opensource> in a browser window to display the EULA and license disclosure.

The **Bose Terms of Use** are available at worldwide.bose.com/termsofuse

Amazon, Alexa, Amazon Music, and all related marks are trademarks of Amazon.com, Inc. or its affiliates.

Apple, the Apple logo, Apple Music, and AirPlay are trademarks of Apple Inc., registered in the U.S. and other countries. App Store is a service mark of Apple Inc.

Use of the Works with Apple badge means that an accessory has been designed to work specifically with the technology identified in the badge and has been certified by the developer to meet Apple performance standards.

The *Bluetooth*[®] word mark and logos are registered trademarks owned by Bluetooth SIG, Inc. and any use of such marks by Bose Corporation is under license.

 Dolby, Dolby Atmos, and the double-D symbol are registered trademarks of Dolby Laboratories Licensing Corporation. Manufactured under license from Dolby Laboratories. Confidential unpublished works. Copyright © 2012-2021 Dolby Laboratories. All rights reserved.

Google, Google Play, and Chromecast built-in are trademarks of Google LLC.

 The terms HDMI, HDMI High-Definition Multimedia Interface, HDMI trade dress and the HDMI logos are trademarks or registered trademarks of HDMI Licensing Administrator, Inc.

This product contains the iHeartRadio service. iHeartRadio is a registered trademark of iHeartMedia, Inc.

This product is protected by certain intellectual property rights of Microsoft. Use or distribution of such technology outside of this product is prohibited without a license from Microsoft.

Pandora is a trademark of Pandora Media, Inc. used with permission.

QuickSet is a registered trademark of Universal Electronics Inc. in the United States and Internationally. ©UEI 2000-2023

This product incorporates Spotify software which is subject to third-party licenses found here: www.spotify.com/connect/third-party-licenses

Spotify is a registered trademark of Spotify AB.

Wi-Fi is a registered trademark of Wi-Fi Alliance[®].

ADAPTiQ, Bose, Bose Music, the Bose Music logo, QuietComfort, SimpleSync, SoundLink, SoundLink Revolve, and Voice4Video are trademarks of Bose Corporation. | Bose Corporation Headquarters: 1-877-230-5639 | ©2023 Bose Corporation. No part of this work may be reproduced, modified, distributed, or otherwise used without prior written permission.

Please complete and retain for your records

The serial and model numbers are located on the back of the soundbar.

Serial number: -----

Model number: 441451

Please keep your receipt with your owner's guide. Now is a good time to register your Bose product. You can easily do this by going to worldwide.Bose.com/ProductRegistration

WHAT'S IN THE BOX

Contents 12

DOLBY ATMOS® TECHNOLOGY 13

SOUNDBAR PLACEMENT

Recommendations 14

Wall mount the soundbar 15

 Adjust audio for wall mounting 15

SET UP THE SOUNDBAR

Connect the soundbar to power 16

Network standby 16

BOSE MUSIC APP SETUP

Download the Bose Music app 17

EXISTING BOSE MUSIC APP USERS

Add the soundbar to an existing account 18

Connect to a different Wi-Fi® network 18

ADAPTiQ AUDIO CALIBRATION

Run ADAPTiQ audio calibration 19

SOUNDBAR CONTROLS

Remote functions 20

 Power on/off 21

 Auto-wake (optical connection only) 21

 Sources 22

 Media playback and volume 23

Voice assistant controls 24

Adjust the audio 24

AMAZON ALEXA

| | |
|--|----|
| Access Amazon Alexa..... | 25 |
| Use your voice..... | 25 |
| Use the soundbar controls..... | 26 |
| Calling and Messaging with Amazon Alexa..... | 27 |
| Set up Alexa Calling and Messaging..... | 27 |
| Use your voice..... | 27 |
| Set up Do Not Disturb..... | 28 |
| Use your voice..... | 28 |
| Control audio with Bose Voice4Video..... | 29 |
| Set up Voice4Video..... | 29 |
| Use your voice..... | 29 |

WORKS WITH GOOGLE ASSISTANT

| | |
|------------------------------|----|
| Access Google Assistant..... | 31 |
|------------------------------|----|

STREAM AUDIO WITH CHROMECAST..... 32

STREAM AUDIO WITH AIRPLAY

| | |
|---|----|
| Stream audio from the Control Center..... | 33 |
| Stream audio from an app..... | 33 |

BLUETOOTH® CONNECTIONS

| | |
|--|----|
| Connect a mobile device..... | 34 |
| Disconnect a mobile device..... | 35 |
| Reconnect a mobile device..... | 35 |
| Connect an additional mobile device..... | 35 |
| Clear the soundbar device list..... | 35 |

SOUNDBAR STATUS

Wi-Fi status 36

Bluetooth status 36

Amazon Alexa status 37

 Microphone off light 38

Media playback and volume status 38

Update and error status 39

ADVANCED FEATURES

Disable/enable Wi-Fi capability 40

CONNECT BOSE PRODUCTS

Connect accessories (optional) 41

Connect a Bose SoundLink *Bluetooth* speaker or Bose headphones
using SimpleSync technology 41

 Benefits 41

 Compatible products 41

 Connect using the Bose Music app 42

Reconnect a Bose SoundLink *Bluetooth* speaker or Bose headphones 42

CARE AND MAINTENANCE

Update the soundbar 43

Replace the remote battery 43

Clean the soundbar 45

Replacement parts and accessories 45

Limited warranty 45

TROUBLESHOOTING

Try these solutions first 46

Other solutions 46

Restore the soundbar 53

APPENDIX: SETUP REFERENCE

Connection options 54

Connect the soundbar to your TV 55

 Option 1 (preferred): HDMI eARC or ARC 55

 Option 2: Optical..... 56

Check for sound 57

CONTENTS

Confirm that the following parts are included:



Bose Smart Ultra Soundbar

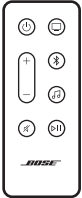

Remote (battery included)

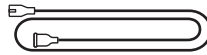

Power cord*

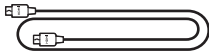

HDMI cable

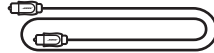

Optical cable

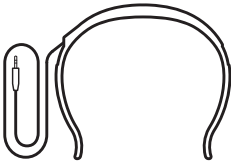

ADAPTiQ headset

* May ship with multiple power cords. Use the power cord for your region.

NOTE: If any part of the product is damaged, don't use it. Contact your authorized Bose dealer or Bose customer service.

Visit: [worldwide.bose.com/contact](https://www.worldwide.bose.com/contact)

The Bose Smart Ultra Soundbar supports Dolby Atmos® technology. The soundbar uses up-firing and side-firing speakers to deliver high-quality sound from all directions, achieving a superb, immersive, and fully-encompassing surround-sound experience.

NOTE: To use Dolby Atmos technology, both your TV and your content must support Dolby Atmos.

TIP: To deliver the Dolby Atmos surround-sound experience, connect the soundbar to the HDMI eARC or ARC port on your TV (see page 55). If your TV doesn't have an eARC or ARC port, you can connect the optical cable to the optical port to receive spacious and life-like sound (see page 56).

RECOMMENDATIONS

- Place the soundbar below and in front of the TV (preferred) or above your TV with the front of the soundbar facing into the room.
- For best sound quality, make sure the up-firing speakers on the top of the soundbar and the side-firing speakers on the side of the soundbar aren't blocked.
- When the soundbar is mounted to the wall, make sure the top of the soundbar is at least 4 in (10 cm) away from the TV.
- If placing the soundbar on a shelf or TV stand, position the front of the soundbar as close as possible to the front edge of the shelf or stand for best sound quality.
- Place the soundbar outside of and away from metal cabinets, other audio/video components, and direct heat sources.
- Place the soundbar on its rubber feet on a stable and level surface. For proper support, both feet must be resting on the surface. Vibration can cause the soundbar to move, particularly on smooth surfaces like marble, glass, or highly polished wood.
- Keep the back side of the soundbar at least 0.4 in (1 cm) from any other surface. Blocking the port(s) affects sound quality.
- Make sure there is an AC (mains) outlet nearby.
- To avoid wireless interference, keep other wireless equipment at least 1 – 3 ft (0.3 – 0.9 m) away from the soundbar.
- To avoid wireless interference, some Wi-Fi access points may need to be placed up to 8 – 10 ft (2.4 – 3.0 m) away from the soundbar, optional bass module, and optional surround speakers.
- For best sound quality, don't place the soundbar in an enclosed cabinet or diagonally in a corner.
- Don't place any objects on top of the soundbar.

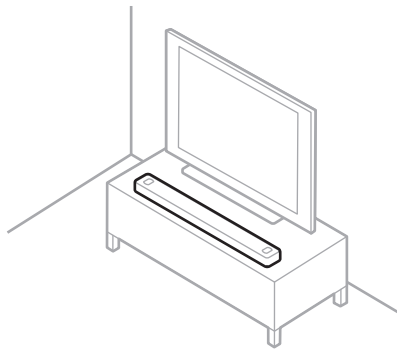

CAUTION: Do NOT place the soundbar on its front, back, or top when in use.

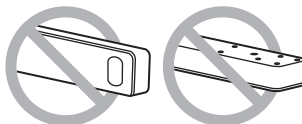

WALL MOUNT THE SOUNDBAR

You can mount the soundbar on a wall. To purchase the Bose Soundbar Wall Bracket, contact your authorized Bose dealer.

Visit: support.Bose.com/UltraSB

NOTE: Make sure the top of the soundbar is at least 4 in (10 cm) away from the TV.



CAUTION: Do NOT use any other hardware to mount the soundbar.

Adjust audio for wall mounting

After you mount the soundbar, you must run ADAPTiQ (see page 19).

NOTE: If you remove the soundbar from the wall, run ADAPTiQ again.

CONNECT THE SOUNDBAR TO POWER

1. Connect the power cord to the **POWER** port on the back of the soundbar.
2. Plug the other end of the power cord into an AC (mains) power outlet.

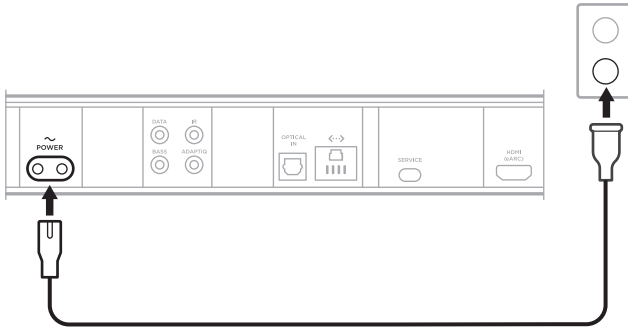



The soundbar powers on, and the light bar glows solid amber.

3. Download and use the Bose Music app to connect the soundbar to your TV.

NETWORK STANDBY

The soundbar transitions to network standby when audio has stopped and you have not pressed any buttons or talked to Amazon Alexa or your Google Assistant-enabled device for 20 minutes.

To wake the soundbar from network standby:

- On the remote, press the Power button , a source button (see page 22), or the Play/Pause button  (see page 20).
- Play or resume audio using your mobile device or using the Bose Music app.
- Talk to Amazon Alexa or your Google Assistant-enabled device.

NOTES:

- To access Amazon Alexa in network standby, make sure the soundbar has been set up using the Bose Music app (see page 17) and the microphone is on (see page 38).
- You can disable the standby timer using the Bose Music app. You can access this option from the Settings menu.

The Bose Music app lets you set up and control the soundbar from any mobile device, such as a smartphone or tablet.

Using the app, you can stream music, add music services, explore internet radio stations, configure Amazon Alexa, enable Chromecast built-in, choose your voice prompt language, manage soundbar settings, define presets, and get new features.

NOTE: If you have already created a Bose Music account for another Bose product, add the soundbar to your existing account (see page 18).

DOWNLOAD THE BOSE MUSIC APP

1. On your mobile device, make sure that both your *Bluetooth* and Location Services are enabled.
2. On your mobile device, download the Bose Music app.

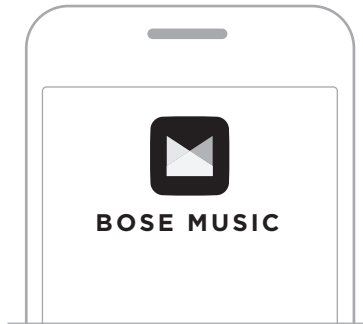



3. Follow the app instructions.

ADD THE SOUNDBAR TO AN EXISTING ACCOUNT

To add your Bose Smart Ultra Soundbar, open the Bose Music app and add your soundbar.

CONNECT TO A DIFFERENT WI-FI NETWORK

Connect to a different network if your network name or password has changed, or if you want to change or add another network.

1. On the remote, press and hold the Mute button  and Bose Music app button  until the light bar glows amber.



2. On your mobile device, open your Wi-Fi settings.
3. Select **Bose Smart Ultra Soundbar**.
4. Open the Bose Music app and follow the app instructions.

NOTE: If the app doesn't prompt you for setup, go to the main screen and add the soundbar.

After you set up the soundbar using the Bose Music app, the app prompts you to run ADAPTiQ audio calibration for best sound quality. ADAPTiQ audio calibration customizes the sound of the system to the acoustics of your listening area by taking audio measurements at multiple locations in the room. To run an audio calibration, you need 10 minutes when the room is quiet.

During ADAPTiQ audio calibration, a microphone on the top of the ADAPTiQ headset (provided with the soundbar) measures the sound characteristics of your room to determine optimal sound quality.

RUN ADAPTiQ AUDIO CALIBRATION

If you later connect an optional bass module or surround speakers, move the soundbar, or move any furniture, run ADAPTiQ audio calibration again to ensure optimal sound quality.

To run ADAPTiQ audio calibration, use the Bose Music app. You can access this option from the Settings menu.

The soundbar controls are located on the top of the soundbar and on the remote.

TIP: You can also control your soundbar using the Bose Music app.

REMOTE FUNCTIONS

Use the remote to control the soundbar, select the source, and manage *Bluetooth* connections.

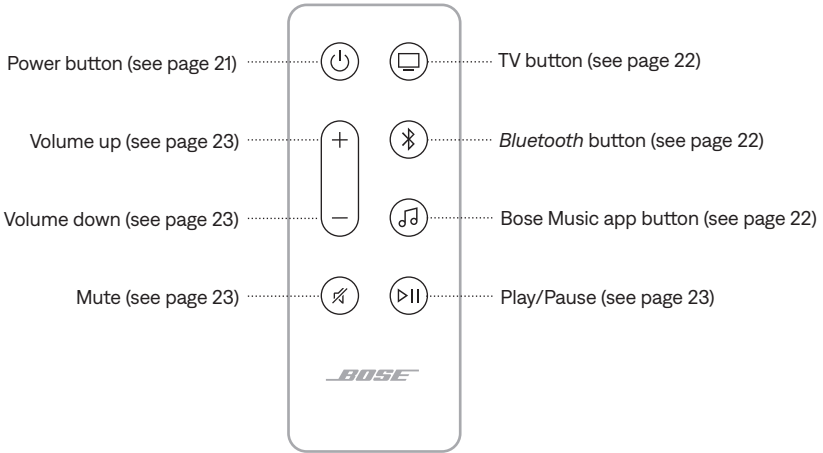

Power on/off

On the remote, press the Power button  to power the soundbar on/off.

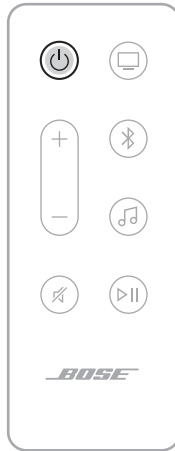

NOTES:

- When you plug the soundbar into an AC (mains) outlet, the soundbar automatically powers on.
- When the soundbar is powered off, you can still use your voice to access Amazon Alexa or your Google Assistant-enabled device to control the soundbar (see page 25).

TIP: You can also use Bose Voice4Video along with Amazon Alexa to power the soundbar on/off, switch TV inputs, change the TV channel, and more (see page 29).

Auto-wake (optical connection only)

You can set the soundbar to power on whenever a sound signal is received.

To toggle between auto-wake and default power settings, press and hold  for 5 seconds until you hear a tone and the light bar pulses white twice.

TIP: You can also control auto-wake using the Bose Music app. You can access this option from the Settings menu.

Sources

On the remote, press the appropriate button (TV , *Bluetooth* , or Bose Music app ) to select the source.

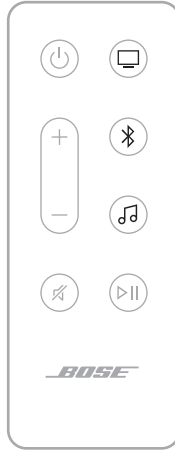

TIPS:

- You can also use Bose Voice4Video along with Amazon Alexa to select your *Bluetooth* source (see page 29).
- You can also use the Bose Music app to select a source.

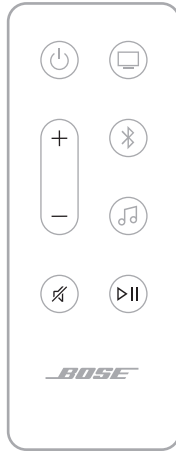

Media playback and volume



| FUNCTION | WHAT TO DO |
|----------------------|--|
| Play/Pause | <p>Press ▷ .</p> <p>NOTES:</p> <ul style="list-style-type: none"> • When audio is paused, two lights in the center of the light bar glow solid white until audio resumes. • You can't play/pause audio on a TV source. |
| Skip forward | Double-press ▷ . |
| Skip backward | Triple-press ▷ . |
| Volume up | <p>Press +.</p> <p>NOTE: To quickly increase the volume, press and hold +.</p> |
| Volume down | <p>Press —.</p> <p>NOTE: To quickly decrease the volume, press and hold —.</p> |
| Mute/Unmute | <p>Press ✕.</p> <p>When audio is muted, the left end of the light bar glows solid white until audio resumes.</p> <p>TIP: You can also press + to unmute audio.</p> |

TIP: You can also use Bose Voice4Video along with Amazon Alexa to control media playback and volume for certain sources (see page 29).

VOICE ASSISTANT CONTROLS

You can use the Action button  to control Amazon Alexa (page 26). You use the Microphone off button  to turn the microphone off (see page 26).

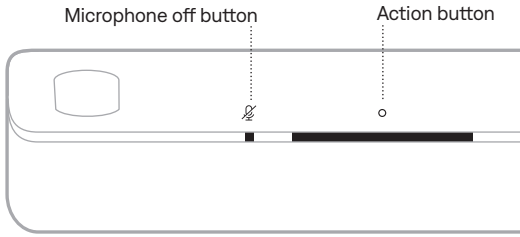

TIP: You can also use your voice to control Amazon Alexa (see page 25).

ADJUST THE AUDIO

To adjust the bass, treble, center channel, height channel, and surround channels, use the Bose Music app. You can access these options from the Settings menu.

ACCESS AMAZON ALEXA

With Alexa on your soundbar, you can simplify your life and use your voice to control your music and much more. Using Alexa is as easy as asking a question. Just ask and Alexa can play your favorite song, skip to the next track, change the volume, read you the news and more. Alexa on your soundbar makes it easier than ever to control your smart home, just by using your voice.

For more information about what Alexa can do, visit:

<https://www.amazon.com/usealexa>

To set up Amazon Alexa on the soundbar, use the Bose Music app. You can access this option from the Settings menu.

NOTES:

- Alexa is not available in all languages and countries. Alexa features and functionality may vary by location.
- When setting up Alexa, make sure you use the same audio service account that you used in the Bose Music app.
- If you have multiple Bose Music products in your household, for a seamless voice assistant experience, Bose recommends one person use their Bose Music account and Amazon Alexa account to set up Alexa for all Bose Music products.



Use your voice

Start with “Alexa,” then say:



| THINGS TO TRY | EXAMPLES OF WHAT TO SAY |
|------------------------------------|--|
| Talk to Alexa | Help me get started. |
| Play audio | Play rock music. NOTE: Amazon Music is set as the default music service. To change the default music service, use the Alexa app. |
| Pause audio | Pause. |
| Control volume | Turn the volume up. |
| Skip to the next song | Skip. |
| Play from a specific audio service | Play NPR on TuneIn. NOTE: Amazon Alexa doesn't support all audio services. |

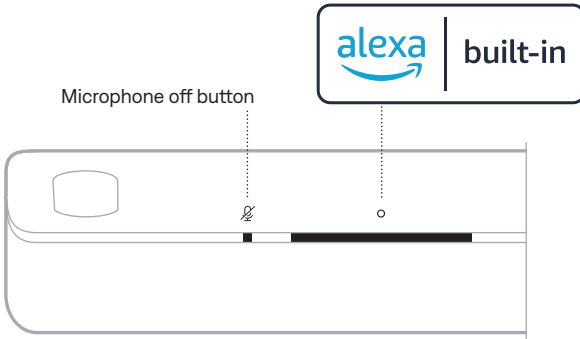

| THINGS TO TRY | EXAMPLES OF WHAT TO SAY |
|-----------------------------------|--|
| Play on a specific speaker | Play jazz in the "Kitchen." NOTE: Make sure you say the speaker name you assigned in the Bose Music app. If multiple speakers have the same name, use the name assigned in the Alexa app or change the name in the Bose Music app. |
| Set a timer | Set a timer for 15 minutes. |
| Discover more skills | Help me get started with skills. |
| Stop Alexa | Stop. |

Use the soundbar controls

You can use the Action button  to control Amazon Alexa. You use the Microphone off button  to turn the microphone off. They are located on the top of the soundbar.



| THINGS TO TRY | WHAT TO DO |
|-------------------------------|--|
| Talk to Alexa | Tap  then say your request. For a list of things to try, visit: https://www.amazon.com/usealexa |
| Stop alarms and timers | Tap  . |

| THINGS TO TRY | WHAT TO DO |
|----------------------------|---|
| Stop Alexa | Tap  . |
| Turn the microphone on/off | Tap  . NOTE: When the microphone is off, the Microphone off light glows solid red, and you can't access Alexa. |

CALLING AND MESSAGING WITH AMAZON ALEXA

Help your household and family stay better connected. Let Alexa turn your device into an intercom to open up instant two-way conversations between rooms or homes, or send one-way announcements from any room. Use Alexa to call or message almost anyone for free on your supported Alexa device or the Alexa app on your supported mobile phone or tablet.

NOTES:

- Both parties must have an Alexa-enabled device, the Alexa Calling and Messaging feature available and enabled, and given permission to the other party in the Alexa app.
- The microphone must be on to use Alexa calling and messaging (see page 38).

Set up Alexa Calling and Messaging

To set up Alexa Calling and Messaging, use the Alexa app.

Use your voice

Start with “Alexa,” then say:

| THINGS TO TRY | EXAMPLES OF WHAT TO SAY |
|--|---|
| Drop in on a device in your home | Drop in on “Kitchen.” NOTE: If the device is a Bose product, make sure you say the speaker name you assigned in the Bose Music app. If multiple speakers have the same name, use the name assigned in the Alexa app or change the name in the Bose Music app. |
| Drop in on a family member or friend outside your home | Drop in on “Mom’s Kitchen.” NOTE: Make sure you say the speaker name assigned in the owner’s Bose Music app and/or Alexa app. |

| THINGS TO TRY | EXAMPLES OF WHAT TO SAY |
|----------------------------------|--------------------------------|
| Make a call | Call Mom. |
| Answer a call | Answer. |
| Decline a call or message | Decline. |
| End a call | End call. |
| Play a message | Play message. |
| Call an emergency contact | Call my emergency contact. |
| Make an announcement | Announce that dinner is ready. |

SET UP DO NOT DISTURB

You can temporarily disable all incoming notifications, announcements, and calls to the soundbar.

Use your voice

Start with "Alexa," then say:

| THINGS TO TRY | EXAMPLES OF WHAT TO SAY |
|-------------------------------|--------------------------|
| Enable Do Not Disturb | Turn on Do Not Disturb. |
| Disable Do Not Disturb | Turn off Do Not Disturb. |

TIP: You can also set up Do Not Disturb using the Alexa app.

CONTROL AUDIO WITH BOSE VOICE4VIDEO

Bose Voice4Video technology expands your Amazon Alexa voice capabilities like no other soundbar can. In addition to controlling your smart soundbar, you can control your TV and cable or satellite box with just your voice. With one simple ask of Alexa, you can turn on your TV and smart soundbar, switch to your video source, tune to a station by network name or channel number, and start watching your favorite shows instantly.

NOTE: Voice4Video is only available for TV, cable, and satellite boxes.

Set up Voice4Video

To set up Voice4Video, use the Bose Music app.

NOTE: Before setting up Voice4Video, you must set up Alexa in the Bose Music app (see page 25).

Use your voice

Start with "Alexa," then say:

| THINGS TO TRY | EXAMPLES OF WHAT TO SAY |
|--|------------------------------|
| Power on TV | Turn on TV. |
| Power off TV | Turn off TV. |
| Play video | Play. |
| Pause video | Pause. |
| Resume video | Resume. |
| Skip video forward | Next. |
| Skip video backward | Previous. |
| Switch input to <i>Bluetooth</i> audio | Switch to <i>Bluetooth</i> . |
| Switch input to HDMI TV input | Switch to HDMI2. |

| THINGS TO TRY | EXAMPLES OF WHAT TO SAY |
|--|-------------------------|
| Watch a specific network | Watch NFL Network. |
| Watch a specific channel number | Watch channel 802. |
| Skip to the next channel | Next channel. |
| Skip backward to the previous channel | Previous channel. |

ACCESS GOOGLE ASSISTANT

The soundbar is compatible with a Google Assistant-enabled device connected to your network. Control the soundbar using just your voice with help from Google.

Start with saying “Hey Google,” then say your request on <soundbar name>. For example, try playing your favorite music. Just say “Hey Google, play My Workout playlist on Family Room.”

NOTES:

- Voice control is disabled by default. To set up voice control, use the Bose Music app to enable Chromecast built-in and set up voice casting for your Google Assistant-enabled device. You can access these options from the Settings menu.
- Make sure you say the soundbar name you assigned in the Bose Music app. If multiple soundbars have the same name, use the name assigned in the Google Assistant app or change the name in the Bose Music app.
- Google Assistant isn't available in all languages and countries.
- For more information on what Google Assistant can do, visit: <https://support.google.com/assistant>

The soundbar comes with Chromecast built-in. With Chromecast built-in, you can stream audio from supported apps by simply tapping the Cast button.

NOTES:

- To use Chromecast built-in, you must have a Wi-Fi connection.
- Chromecast built-in is disabled by default. In the Bose Music app, use the Settings menu to enable Chromecast built-in.
- Support for new apps is added periodically.

Your phone is your remote

- Simply tap the Cast button from apps you already know and love. No new logins or downloads required.
- Use your phone to search, play, pause, and turn up the volume from anywhere in the home.
- While you're streaming, you can keep using your phone for other things – scroll through social media, send a text, and even accept calls.
- Enjoy music throughout your house when you use multi-room casting with Chromecast-enabled soundbars.

Unlimited entertainment, all on your schedule

Choose from millions of songs from popular music services like Pandora, Spotify, and Tunes.

The soundbar is capable of playing AirPlay 2 audio, which allows you to quickly stream audio from your Apple device to the soundbar or multiple speakers.

NOTES:

- To use AirPlay 2, you need an Apple device running iOS 14.1 or later.
- Your Apple device and soundbar must be connected to the same Wi-Fi network.
- For more information about AirPlay, visit: <https://www.apple.com/airplay>

STREAM AUDIO FROM THE CONTROL CENTER

1. On your Apple device, open the Control Center.
2. Tap and hold the audio card in the top-right corner of the screen, then tap the AirPlay icon .
3. Select your soundbar.

STREAM AUDIO FROM AN APP

1. Open a music app (like Apple Music), and select a track to play.
2. Tap .
3. Select your soundbar.

CONNECT A MOBILE DEVICE

1. On the remote, press the *Bluetooth* button .



The light bar pulses blue.

2. On your mobile device, turn on the *Bluetooth* feature.

NOTE: The *Bluetooth* menu is usually found in the Settings menu.

3. Select your soundbar from the device list.

NOTE: Look for the name you entered for your soundbar in the Bose Music app. If you didn't name your soundbar, the default name appears.



Once connected, you hear a tone, and the light bar glows solid white then fades to black. The soundbar's name appears in the mobile device list.

DISCONNECT A MOBILE DEVICE

Use the Bose Music app to disconnect your mobile device.

TIP: You can also use *Bluetooth* settings on your mobile device. Disabling *Bluetooth* disconnects all other devices.

RECONNECT A MOBILE DEVICE

On the remote, press the *Bluetooth* button .

The soundbar tries to connect with the most recently-connected devices.

NOTES:

- Make sure *Bluetooth* is enabled on your mobile device.
- The device must be within 30 ft (9 m) and powered on.

CONNECT AN ADDITIONAL MOBILE DEVICE

You can store up to eight devices in the soundbar device list.

NOTE: You can play audio from only one device at a time.

1. On the remote, press and hold  until the light bar pulses blue.
2. On your mobile device, select your soundbar from the device list.

NOTE: Make sure *Bluetooth* is enabled on your mobile device.

CLEAR THE SOUNDBAR DEVICE LIST

1. On the remote, press and hold  for 10 seconds until the light bar pulses white twice then fades to black.

The light bar pulses blue.

2. Delete the soundbar from the *Bluetooth* pairing list on your device.

All devices are cleared from the pairing list, and the soundbar is ready to connect to new mobile devices (see page 34).

The LED light bar located on the front of the soundbar shows the soundbar status.

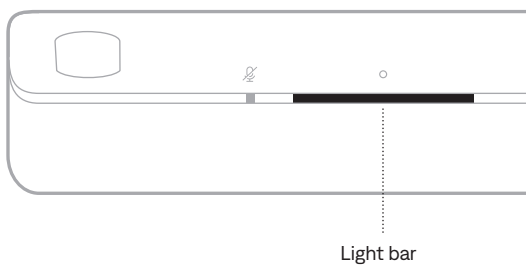

NOTE: The light bar displays one status at a time of the selected source.

WI-FI STATUS

Shows the Wi-Fi connection status of the soundbar.

| LIGHT BAR ACTIVITY | | SYSTEM STATE |
|---------------------------------|--|---------------------|
| Pulsing white | | Connecting to Wi-Fi |
| Solid white then fades to black | | Connected to Wi-Fi |









BLUETOOTH STATUS

Shows the *Bluetooth* connection status of mobile devices.

| LIGHT BAR ACTIVITY | | SYSTEM STATE |
|--|--|-----------------------------------|
| Pulsing blue | | Ready to connect to mobile device |
| Pulsing white | | Connecting to mobile device |
| Solid white then fades to black | | Connected to mobile device |
| White light pulses twice then fades to black | | Clearing device list |

AMAZON ALEXA STATUS

Shows the status of Amazon Alexa.

| LIGHT BAR ACTIVITY | | SYSTEM STATE |
|---|---|---|
| Off |  | Amazon Alexa is idle |
| White light slides to the center then glows solid |  | Amazon Alexa is listening |
| White light slides to the sides |  | Amazon Alexa is thinking |
| Pulsing white (full) |  | Amazon Alexa is speaking |
| Pulsing yellow |  | Notification from Amazon Alexa |
| Solid white then white light slides to the sides |  | Alert from Amazon Alexa |
| Pulsing green |  | Receiving or making call |
| Solid green |  | Connected to call NOTE: When the call is disconnected, the light bar fades to black. |
| Solid purple then fades to black |  | Do Not Disturb is enabled NOTE: When Do Not Disturb is enabled, the light bar pulses purple each time you try to interact with Alexa. |

Microphone off light

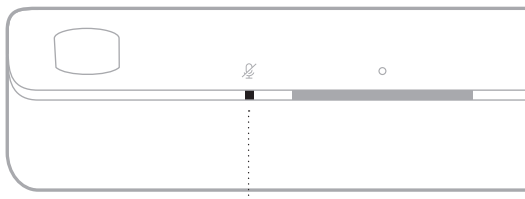

Microphone off light

LIGHT ACTIVITY

SYSTEM STATE

| | |
|-----------|-----------------------|
| Solid red | The microphone is off |
|-----------|-----------------------|

MEDIA PLAYBACK AND VOLUME STATUS

Shows the soundbar status when controlling media playback and volume.





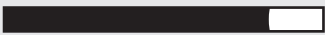
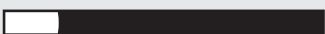
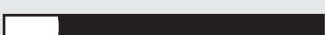

LIGHT BAR ACTIVITY

SYSTEM STATE



| | | |
|---|---|-------------|
| Two center lights glow solid white |  | Pause |
| Right end of the light bar pulses white |  | Volume up |
| Left end of the light bar pulses white |  | Volume down |
| Left end of the light bar glows solid white |  | Mute |

UPDATE AND ERROR STATUS

Shows the status of software updates and error alerts.

| LIGHT BAR ACTIVITY | | SYSTEM STATE |
|--|---|--|
| Solid amber |  | Wi-Fi setup in progress |
| White light slides from right to left |  | Downloading update |
| White light slides from left to right |  | Updating soundbar |
| Pulses amber 4 times |  | Source error - refer to the Bose Music app |
| Pulses red 4 times |  | Request is temporarily unavailable - try again later |
| Solid red |  | Error - contact Bose customer service |

DISABLE/ENABLE WI-FI CAPABILITY

On the remote, press and hold the Mute button  and *Bluetooth* button  until the light bar pulses white twice then fades to black.



CONNECT ACCESSORIES (OPTIONAL)

You can connect any of these accessories to your soundbar. For more information, refer to your accessory owner's guide.

- **Bose Bass Module 700:** Bose.com/BM700
- **Bose Bass Module 500:** Bose.com/BM500
- **Bose Surround Speakers 700:** Bose.com/SS700
- **Bose Surround Speakers:** Bose.com/SS

CONNECT A BOSE SOUNDLINK *BLUETOOTH* SPEAKER OR BOSE HEADPHONES USING SIMPLESYNC TECHNOLOGY

With Bose SimpleSync technology, you can connect certain Bose SoundLink *Bluetooth* speakers or Bose headphones to the soundbar for a new way to hear your music and movies.

Benefits

- **A personal TV listening experience:** Listen to TV without disturbing others by connecting your Bose headphones to the soundbar. Use independent volume controls on each product to lower or mute the soundbar while keeping your headphones as loud as you like.
- **Another room of audio:** Listen to the same song in two different rooms at the same time by connecting your Bose SoundLink *Bluetooth* speaker to the soundbar.

NOTE: SimpleSync technology has a *Bluetooth* range of up to 30 ft (9 m). Walls and construction materials can affect reception.

Compatible products

You can connect most Bose SoundLink *Bluetooth* speakers to the soundbar, as well as Bose headphones.

Popular compatible products include:

- Bose SoundLink Revolve+ *Bluetooth* speaker
- Bose SoundLink Mini *Bluetooth* speaker
- Bose SoundLink Micro *Bluetooth* speaker
- Bose SoundLink Flex *Bluetooth* Speaker
- Bose Noise Cancelling Headphones 700
- Bose QuietComfort 35 wireless headphones
- Bose QuietComfort 45 headphones

New products are added periodically. For a complete list and more information, visit: support.Bose.com/Groups

Connect using the Bose Music app

To connect your Bose SoundLink *Bluetooth* speaker or Bose headphones to the soundbar, use the Bose Music app. For more information, visit: support.bose.com/UltraSBGrouping

NOTES:

- Make sure that the product you're connecting is powered on, within 30 ft (9 m) of the soundbar, and ready to connect to another device. For more information, refer to your product owner's guide.
- You can connect only one product at a time to the soundbar.

RECONNECT A BOSE SOUNDLINK *BLUETOOTH* SPEAKER OR BOSE HEADPHONES

Power on your Bose SoundLink *Bluetooth* speaker or Bose headphones.

Your speaker or headphones try to connect to the most recently-connected *Bluetooth* device, including the soundbar.

NOTES:

- The soundbar must be within range (30 ft or 9 m) and powered on.
- If your speaker doesn't connect, see "Soundbar doesn't reconnect to a previously-connected Bose SoundLink *Bluetooth* speaker" on page 52.
- If your headphones don't connect, see "Soundbar doesn't reconnect to previously-connected Bose headphones" on page 52.

UPDATE THE SOUNDBAR

The soundbar updates automatically when connected to the Bose Music app and your Wi-Fi network.

REPLACE THE REMOTE BATTERY



Do not ingest battery, chemical burn hazard. The remote control supplied with this product contains a coin/button cell battery. If the coin/button cell battery is swallowed, it can cause severe internal burns in just 2 hours and can lead to death. Keep new and used batteries away from children. If the battery compartment does not close securely, stop using the remote control and keep it away from children. If you think batteries might have been swallowed or placed inside any part of the body, seek immediate medical attention. To avoid risk of explosion, fire or chemical burn, use caution in replacing the battery and replace only with an agency approved (e.g., UL) CR2032 or DL2032 3-volt lithium battery. Properly and promptly dispose of used batteries. Do not recharge, disassemble, heat above 212° F (100° C) or incinerate.

1. Using a coin, turn the battery compartment cover left (counter-clockwise) and remove the cover.

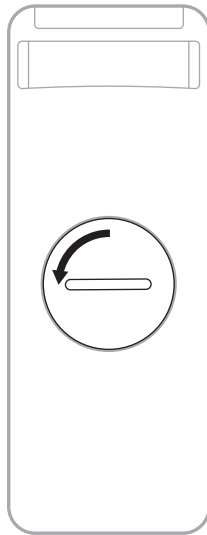

2. Insert the new battery flat side up, with the + symbol facing up.

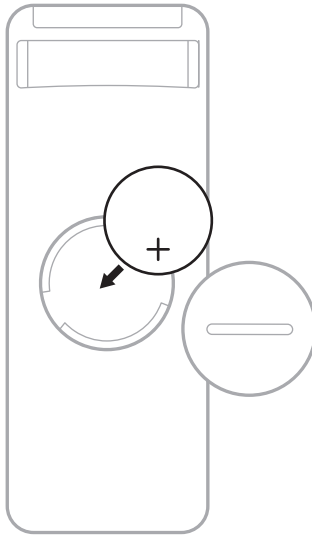

NOTE: Use only an agency approved (e.g., UL) CR2032 or DL2032 3-volt lithium battery.

3. Reset the cover and turn it right (clockwise) to lock in place. The cover is completely closed when the slot is vertical.

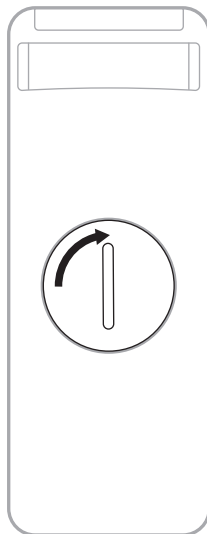

CLEAN THE SOUNDBAR

Wipe the outside surfaces of the soundbar with a soft, dry cloth.

NOTE: The microphone may be inadvertently turned off during the cleaning procedure. Use the Microphone off button  on top of the soundbar to turn the microphone on and off.

CAUTIONS:

- Do NOT allow liquids to spill onto the soundbar or into any openings.
- Do NOT blow air into the up-firing speakers or soundbar.
- Do NOT use a vacuum to clean the up-firing speakers or soundbar.
- Do NOT use any sprays near the up-firing speakers or soundbar.
- Do NOT use any solvents, chemicals, or cleaning solutions containing alcohol, ammonia, or abrasives.
- Do NOT allow objects to drop into any openings.

REPLACEMENT PARTS AND ACCESSORIES

Replacement parts and accessories can be ordered through Bose customer service.

Visit: support.Bose.com/UltraSB

LIMITED WARRANTY

The soundbar is covered by a limited warranty. Visit our website at worldwide.Bose.com/Warranty for details of the limited warranty.

To register your product, visit worldwide.Bose.com/ProductRegistration for instructions. Failure to register will not affect your limited warranty rights.

TRY THESE SOLUTIONS FIRST

If you experience problems with the soundbar:

- Make sure the soundbar is connected to a live AC (mains) outlet.
- Secure all cables.
- Check the state of the soundbar (see page 36).
- Download the Bose Music app and run available software updates.
- Place the soundbar according to the placement guidelines (see page 14).
- Move the soundbar within the recommended range of your mobile device for proper operation.
- Make sure the soundbar is at least 1 – 3 ft (0.3 – 0.9 m) away from wireless equipment.
- Check that any Wi-Fi access points are placed up to 8 – 10 ft (2.4 – 3.0 m) away from the soundbar, optional bass module, and optional surround speakers.



OTHER SOLUTIONS

If you could not resolve your issue, see the table below to identify symptoms and solutions to common problems. You can also access troubleshooting articles, videos, and other resources at: support.Bose.com/UltraSB

If you are unable to resolve your issue, contact Bose customer service.

Visit: worldwide.Bose.com/contact

| SYMPTOM | SOLUTION |
|---|--|
| No HDMI eARC port on your TV | Use your TV's HDMI ARC port. If your TV doesn't have an HDMI ARC port, use the optical cable to connect the soundbar to your TV. |
| No HDMI eARC, HDMI ARC, or optical port on your TV | If your TV is connected to a cable or satellite box, connect the HDMI cable from the soundbar to the cable or satellite box. Connect to your TV using an audio converter and separate audio cable, such as a coaxial, 3.5 mm or analog audio cable (not provided). The type of converter and cable you need depends on the audio output ports available on your TV. |
| Soundbar doesn't power on | Plug the power cord into a different AC (mains) outlet. Use the remote control to power on the soundbar (see page 20). Unplug the power cords for the soundbar and optional bass module or surround speakers, wait 30 seconds, and plug them firmly into a live AC (mains) outlet. |

| SYMPTOM | SOLUTION |
|--|--|
| Soundbar doesn't power off | The soundbar may be in network standby mode. On the remote, press the Power button  to wake the soundbar. Press  again to power off the soundbar. |
| Audio isn't playing in Dolby Atmos | <p>Make sure the soundbar is connected to your TV's HDMI eARC or ARC port.</p> <p>Check the Bose Music app Now Playing screen to make sure the audio is streaming in Dolby Atmos. If it's not streaming in Dolby Atmos, make sure the advanced audio settings of your TV is allowing Dolby Atmos to pass through to the soundbar. Refer to your TV owner's guide.</p> <p>Check that the content is available in Dolby Atmos.</p> <p>Check that the streaming or cable service supports the use of Dolby Atmos.</p> |
| Remote is inconsistent or doesn't work | <p>Replace the battery (see page 43).</p> <p>Make sure the remote is within operating range (20 ft or 6 m) of the soundbar.</p> <p>Make sure there are no obstructions between the remote and the soundbar.</p> |
| Bose Music app doesn't work on mobile device | <p>Make sure your mobile device is compatible with the Bose Music app and meets minimum system requirements. For more information, refer to the app store on your mobile device.</p> <p>Uninstall the Bose Music app on your mobile device then reinstall the app (see page 17).</p> |
| Soundbar isn't visible to add to another Bose account | <p>Make sure sharing is enabled on your soundbar using the Bose Music app.</p> <p>Make sure the soundbar and your mobile device are connected to the same Wi-Fi network.</p> |
| Soundbar and source don't power on/off simultaneously | Press the Power button  to power on/off the source. |

| SYMPTOM | SOLUTION |
|--|--|
| <p>Intermittent or no audio from soundbar</p> | <p>Make sure that the soundbar's HDMI cable is inserted into a port on your TV labeled HDMI eARC (Enhanced Audio Return Channel), not a standard HDMI port. If your TV doesn't have an HDMI eARC port, connect to the HDMI ARC port. If your TV doesn't have an ARC port, connect to the soundbar using the optical cable (see page 56).</p> <p>If the soundbar is connected to your TV's HDMI eARC (or ARC) port, make sure that Consumer Electronics Control (CEC) is enabled in your TV system menu. Your TV may refer to CEC by a different name. Refer to your TV owner's guide.</p> <p>If the soundbar is connected to your TV's optical port, make sure the optical cable is inserted into a port on your TV labeled Output or OUT, not Input or IN.</p> <p>Unplug the power cords for the soundbar and optional bass module or surround speakers, wait 30 seconds, and plug them firmly into a live AC (mains) outlet.</p> <p>Adjust the Advanced CEC setting in the Bose Music app. You can access this option from the Settings menu. For more information, visit: support.Bose.com/UltraSB_CEC</p> <p>Increase the volume on the soundbar (see page 23) or your mobile device.</p> <p>If the left end of the light bar is glowing solid white, the soundbar is muted. Press the Mute button  to unmute the soundbar.</p> <p>Make sure your mobile device isn't muted.</p> <p>Make sure you're using a compatible <i>Bluetooth</i> mobile device.</p> <p>Restart your mobile device.</p> <p>Restart your audio source.</p> <p>Switch to a different source (see page 22).</p> <p>Play audio from a different application or music service.</p> <p>If the audio is from a Wi-Fi source, reset the router.</p> <p>Restart your TV.</p> <p>Check the TV audio settings. Refer to your TV owner's guide.</p> <p>Update the TV software. Refer to your TV owner's guide.</p> <p>Disconnect the HDMI cable from your TV's HDMI eARC (or ARC) port and reconnect it.</p> |
| <p>Soundbar doesn't connect to bass module or surround speakers</p> | <p>Refer to your bass module or surround speakers owner's guide for troubleshooting (see page 41).</p> <p>Make sure your bass module or surround speakers are compatible with the soundbar (see page 41).</p> <p>Unplug the power cords for the soundbar and optional bass module or surround speakers, wait 30 seconds, and firmly plug them into the AC (mains) outlet.</p> |

| SYMPTOM | SOLUTION |
|--|--|
| <p>No audio from bass module or surround speakers</p> | <p>Make sure your bass module or surround speakers are compatible with the soundbar (see page 41).</p> <p>Make sure the software is current in the Bose Music app.</p> <p>Adjust the bass level using the Bose Music app (see page 24).</p> <p>Switch to a different source (see page 22).</p> |
| <p>Sound is coming from TV speaker</p> | <p>Turn off your TV speakers. Refer to your TV owner's guide.</p> <p>Make sure that the soundbar's HDMI cable is inserted into a port on your TV labeled HDMI eARC (Enhanced Audio Return Channel), not a standard HDMI port. If your TV doesn't have an HDMI eARC port, connect to the HDMI ARC port. If your TV doesn't have an ARC port, connect to the soundbar using the optical cable (see page 56).</p> <p>Disconnect the HDMI cable from your TV's HDMI eARC (or ARC) port and reconnect it.</p> <p>Unplug the power cords for the soundbar and optional bass module or surround speakers, wait 30 seconds, and firmly plug them into the AC (mains) outlet.</p> <p>Decrease your TV volume to its lowest setting.</p> <p>If the soundbar is connected to your TV's HDMI eARC (or ARC) port, make sure that Consumer Electronics Control (CEC) is enabled in your TV system menu. Your TV may refer to CEC by a different name. Refer to your TV owner's guide.</p> <p>Adjust the Advanced CEC setting in the Bose Music app. You can access this option from the Settings menu. For more information, visit: support.Bose.com/UltraSB_CEC</p> |
| <p>Poor or distorted audio</p> | <p>Test different sources if available.</p> <p>Make sure that your TV can output surround sound audio. Refer to your TV owner's guide.</p> <p>If the audio is being played from another device, reduce the volume of that device.</p> <p>Adjust the bass level using the Bose Music app (see page 24).</p> <p>Power off your TV speakers. Refer to your TV owner's guide.</p> <p>Check for sound (see page 57).</p> <p>Run ADAPTiQ audio calibration (see page 19).</p> |

| SYMPTOM | SOLUTION |
|---|--|
| <p>Soundbar doesn't play audio from the correct source or selects the incorrect source after a delay</p> | <p>Check the Advanced CEC setting in the Bose Music app. You can access this option from the Settings menu. For more information, visit: support.Bose.com/UltraSB_CEC</p> <p>Disable CEC on your source. Refer to the source owner's guide.</p> |
| <p>Soundbar doesn't connect to Wi-Fi network</p> | <p>In the Bose Music app, select the correct network name, and enter the network password (case-sensitive).</p> <p>Make sure the soundbar and your mobile device are connected to the same Wi-Fi network.</p> <p>If your network information has changed, see page 18.</p> <p>Enable Wi-Fi on the mobile device you are using for setup.</p> <p>Close other open applications on your mobile device.</p> <p>Restart your mobile device and router.</p> <p>If your router supports both 2.4 GHz and 5G Hz bands, make sure both the device (mobile or computer) and soundbar are connecting to the same band.</p> <p>NOTE: Give each band a unique name to make sure you're connecting to the correct band.</p> <p>Reset the router.</p> <p>Unplug the power cords for the soundbar and optional bass module or surround speakers, wait 30 seconds, and firmly plug them into the AC (mains) outlet. Uninstall the Bose Music app on your mobile device, reinstall the app, and restart setup.</p> <p>If connecting to a different network and the app doesn't prompt you for setup, go to the main screen and add the soundbar.</p> |
| <p>Soundbar doesn't connect with Bluetooth device</p> | <p>On your mobile device, turn the <i>Bluetooth</i> feature off and then on. Delete the soundbar from the <i>Bluetooth</i> list. Connect again (see page 34).</p> <p>Connect a different mobile device (see page 34).</p> <p>Make sure you're using a compatible <i>Bluetooth</i> mobile device. Visit: support.Bose.com/UltraSB_BT</p> <p>Delete the soundbar from your mobile device <i>Bluetooth</i> list. Connect again (see page 34).</p> <p>Clear the soundbar device list (see page 35). Connect again (see page 34).</p> |

| SYMPTOM | SOLUTION |
|--|---|
| Soundbar doesn't stream audio using AirPlay | <p>Make sure your soundbar is powered on and in range (see page 21).</p> <p>Make sure your Apple device and your soundbar are connected to the same Wi-Fi network.</p> <p>Update your Apple device.</p> <p>Make sure the soundbar is up-to-date (see page 43).</p> <p>If you can't find the AirPlay icon  in the music app you are streaming from, stream audio from the Control Center.</p> <p>For additional support, visit: https://www.apple.com/airplay</p> |
| Alexa doesn't respond | <p>Make sure the Microphone off light isn't glowing red. To turn on the microphone, see page 26.</p> <p>Make sure Alexa has been set up using the Bose Music app (see page 25).</p> <p>NOTE: The soundbar must be set up and connected to your Wi-Fi network using the Bose Music app.</p> <p>Connect your mobile device to Wi-Fi.</p> <p>Make sure you're in a country where Amazon Alexa is available.</p> <p>Make sure you are using the most up-to-date version of the Alexa app.</p> <p>Make sure your mobile device is compatible.</p> <p>Make sure the wake word is enabled (see page 25).</p> <p>Remove Alexa from the soundbar using the Bose Music app. Add Alexa again.</p> <p>Make sure you say the name you assigned in the Bose Music app. If multiple soundbars have the same name, use the name assigned in the Alexa app or change the name in the Bose Music app.</p> <p>If using Bose Voice4Video:</p> <ul style="list-style-type: none"> • Make sure there are no obstructions between the soundbar, your TV, and/or cable or satellite box. • Make sure the soundbar is connected using the HDMI cable (see page 55). • Make sure you have set up this feature using the Bose Music app and connected your TV and/or cable or satellite box. • Make sure you have entered your postal code and service provider for your cable/satellite box. <p>Alexa may not support your request. New features are added periodically.</p> <p>For additional support, visit: https://www.amazon.com/usealexa</p> |

| SYMPTOM | SOLUTION |
|--|--|
| Google Assistant can't control the soundbar | <p>Make sure you have a Google Assistant-enabled device connected to your network (see page 31).</p> <p>Make sure Chromecast built-in is enabled in the Bose Music app (see page 31).</p> <p>Connect your mobile device to Wi-Fi.</p> <p>Make sure you're in a country where Google Assistant is available.</p> <p>Make sure you are using the most up-to-date version of the Google Assistant app.</p> <p>Make sure your mobile device is compatible.</p> <p>For additional support, visit: https://support.google.com/assistant</p> |
| Soundbar doesn't connect to a Bose SoundLink Bluetooth speaker or Bose headphones | <p>Make sure that your speaker or headphones are powered on, within 30 ft (9 m) of the soundbar, and ready to connect to another device. For more information, refer to your product owner's guide.</p> |
| Soundbar doesn't reconnect to a previously-connected Bose SoundLink Bluetooth speaker | <p>Make sure voice prompts are enabled on the speaker in the Bose Music app (see page 17). You can access this option from the Settings menu.</p> <p>On your speaker, use the product controls to cycle through the product device list until you hear the name for your soundbar. For product-specific instructions, refer to your speaker owner's guide.</p> |
| Soundbar doesn't reconnect to previously-connected Bose headphones | <p>Connect using the Bose Music app (see page 17).</p> |
| Poor audio quality from a connected Bose SoundLink Bluetooth speaker or Bose headphones | <p>If your router supports both 2.4 GHz and 5 GHz bands, and the soundbar is connected to a 2.4 GHz frequency, connect to the 5 GHz frequency.</p> <p>Not all Bose SoundLink <i>Bluetooth</i> speakers can play audio in perfect sync when connected to the soundbar. To check if your product is compatible, visit: support.bose.com/Groups</p> <p>Make sure Sync with Group is enabled in the Bose Music app (see page 17). You can access this option from the Settings menu.</p> <p>Install any available software updates for your speaker or headphones. To check for updates, open the appropriate Bose app for your product on your mobile device or visit btu.bose.com on your computer.</p> |

RESTORE THE SOUNDBAR

Restoring the factory settings clears all source, volume, network, and ADAPTiQ audio calibration settings from the soundbar and returns the soundbar to its default settings.

1. On the Bose Music app, remove the soundbar from your Bose account.
2. On the remote, press and hold the Volume down button — and Play/Pause button ▶|| for 5 seconds until the light bar pulses white twice then fades to black.



The soundbar reboots. When the reset is complete, the light bar glows solid amber.

3. To restore the soundbar's network and audio settings:
 - a. Launch the Bose Music app on your mobile device and add the soundbar to your network (see "Add the soundbar to an existing account" on page 18).
 - b. Run ADAPTiQ audio calibration using the Bose Music app (see page 19).

CONNECTION OPTIONS

Connect the soundbar to your TV using one of the following connection options:

- **Option 1 (preferred):** HDMI eARC (Enhanced Audio Return Channel) or ARC
- **Option 2:** Optical

NOTES:

- To deliver the Dolby Atmos surround-sound experience, connect the soundbar to the HDMI eARC or ARC port on your TV (see page 55). If your TV doesn't have an eARC or ARC port, you can connect the optical cable to the optical port to receive spacious and life-like sound (see page 56).
- To use your TV remote to control the power, volume, and mute functions of the soundbar, the soundbar must be connected to the HDMI eARC or ARC port on your TV.

1. On the back of your TV, locate the **HDMI IN** and **Audio OUT** (optical) ports.

NOTE: Your TV port panel may not appear as shown. Look for the shape of the port.

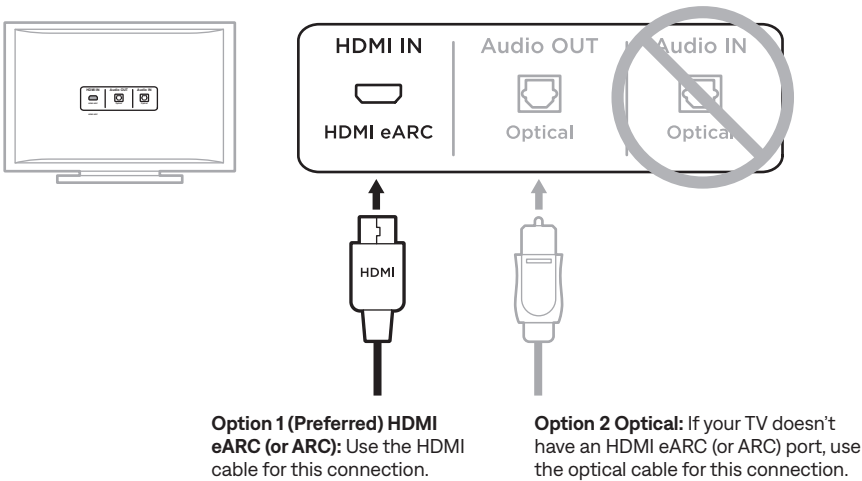

2. Choose an audio cable.

CONNECT THE SOUNDBAR TO YOUR TV

After choosing an audio cable, connect the soundbar to your TV.

Option 1 (preferred): HDMI eARC or ARC

1. Insert one end of the HDMI cable into your TV's **HDMI eARC** or **ARC** port.
2. Insert the other end of the cable into the **HDMI (eARC)** port on the soundbar.



Option 2: Optical

If your TV doesn't have an HDMI eARC (or ARC) port, use the optical cable to connect the soundbar to your TV.

1. Remove the protective cap from both ends of the optical cable.

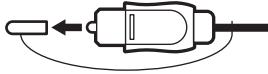

CAUTION: Inserting the plug with the cap attached can damage the plug and/or the port.

2. Insert one end of the optical cable into your TV's **Optical OUT** port.

CAUTION: Inserting the plug with the wrong orientation can damage the plug and/or the port.

3. Hold the plug at the other end of the optical cable.
4. Align the plug with the soundbar's **OPTICAL IN** port, and insert the plug carefully.

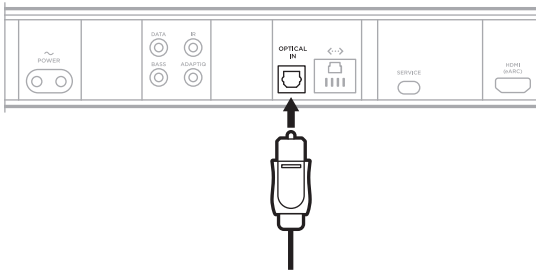

NOTE: The port has a hinged door that swings inward when inserting the plug.

5. Firmly push the plug into the port until you hear or feel a click.



CHECK FOR SOUND

1. Power on your TV using your TV remote.
2. In the audio section of your TV's menu, turn off your TV speakers.

NOTE: Refer to your TV owner's guide for more information.

3. If you are using a cable/satellite box or other secondary source:
 - a. Power on this source.
 - b. Select the appropriate TV input.
4. Power on the soundbar (see page 21).

You hear sound coming from the soundbar.

5. On the soundbar remote, press the Mute button .

You don't hear sound coming from the TV speakers or soundbar.

NOTE: If you hear sound coming from your TV after your soundbar is muted, see "Sound is coming from TV speaker" on page 49.

Læs og opbevar alle sikkerheds- og brugsinstruktioner.

CE Bose Corporation erklærer hermed, at dette produkt stemmer overens med de væsentlige krav og andre relevante bestemmelser i direktiv 2014/53/EU og alle andre krav i EU-direktiver. Den fulde overensstemmelseserklæring kan findes på: www.Bose.com/compliance

UK CA Dette produkt efterlever alle relevante regler for elektromagnetisk kompatibilitet pr. 2016 og alle andre relevante UK-regler. Den fulde overensstemmelseserklæring kan findes på: www.Bose.com/compliance

Bose Corporation erklærer hermed, at dette produkt stemmer overens med de væsentlige krav i henhold til reglerne for radioudstyr pr. 2017 og alle andre relevante UK-regler. Den fulde overensstemmelseserklæring kan findes på: www.Bose.com/compliance

Vigtige sikkerhedsinstruktioner

Læs disse instruktioner.

Rengør kun med en tør klud.

Undgå at blokere ventilationsåbningerne. Installer i overensstemmelse med producentens instruktioner.

Brug kun tilslutningsudstyr/tilbehør, der er angivet af producenten.

Overlad al service til kvalificeret servicepersonale. Et serviceeftersyn er påkrævet, når apparatet på nogen måde er beskadiget, hvis f.eks. netledningen eller stikket er beskadiget, der er blevet spildt væske, eller der er kommet genstande ind i apparatet, hvis apparatet er blevet udsat for regn eller fugt, ikke virker normalt eller er blevet tabt.

ADVARSLER/FORSIGTIGHEDSFORHOLDSREGLER

- Hold produktet væk fra små børn og kæledyr, så de ikke sluger dem ved et uheld. Produktet indeholder et batteri og kan være farligt at sluge. Søg øjeblikkeligt læge, hvis hovedtelefonerne sluges. Når produktet ikke bruges, skal det opbevares utilgængeligt for børn og kæledyr.



Dette symbol på produktet angiver, at der er uisoleret farlig spænding indeni produktet, som kan være så kraftig, at der er risiko for elektrisk stød.



Dette symbol på produktet betyder, at der findes vigtige oplysninger til drift og vedligeholdelse i denne vejledning.



Undgå at sluge batteriet – fare for kemiske forbrændinger. Den fjernbetjening, der følger med dette produkt, indeholder et mønt-/knapcellebatteri. Hvis mønt-/knapcellebatteriet sluges, kan det forårsage alvorlige indre forbrændinger på blot 2 timer, hvilken kan være livsfarligt. Opbevar nye og brugte batterier utilgængeligt for børn. Hvis batterirummet ikke lukker ordentligt, skal du ophøre med at bruge fjernbetjeningen og opbevare det utilgængeligt for børn. Hvis du har mistanke om, at batterierne kan være blevet slugt eller er kommet ind et andet sted i kroppen, skal du straks søge læge. For at undgå risiko for eksplosion, brand eller kemiske forbrændinger skal du være forsigtig, når du udskifter batteriet, og du må bør kun udskifte det med et godkendt (f.eks. UL) CR2032 eller DL2032 3-vojt litiumbatteri. Bortskaf brugte batterier korrekt og omgående. Undlad at genoplade batteriet, skille det ad, opvarme det til over 100° C eller brænde det.



Indeholder små dele, som kan udgøre en kvælningfare. Egner sig ikke til børn under 3 år.



Dette produkt indeholder magnetisk materiale. Kontakt din læge for at finde ud af, om dette kan påvirke din implanterbare medicinske enheds funktion.



Dette produkt indeholder en hærdet glasoverflade. Vær forsigtig for at undgå skade. Vær forsigtig ved håndtering af glasskår, hvis glasset splintrer.

- For at reducere risikoen for brand eller elektrisk stød, må du IKKE udsætte dette produkt for regn, dryp, sprøjt eller fugt, og du må ikke placere væskefyldte genstande som f.eks. vaser på eller i nærheden af produktet.
- Hold altid produktet væk fra ild og andre varmekilder. Placer IKKE nogen form for åben ild (f.eks. stearinlys) på eller tæt ved produktet.
- Foretag IKKE nogen uautoriserede ændringer af produktet.
- Brug IKKE en strømomformer med dette produkt.
- Brug IKKE produktet i køretøjer eller på både.
- Hvis netstikket eller stikdåsen anvendes som afbryder, skal denne afbryder være let at komme til.
- Brug kun den medfølgende hardware til montering af dette produkt: Bose Soundbar Wall Bracket.
- Når du placerer produktet, skal du sørge for, at det ikke blokerer nogen ventilationsåbninger på dit tv eller din skærm. Se de brugervejledning, der fulgte med dit tv eller din skærm, og installer i overensstemmelse med producentens instruktioner.
- På grund af ventilationskravene anbefaler Bose ikke, at du placerer højttalerne på et indelukket sted som f.eks. i et hulrum i væggen eller i et lukket skab.
- Placer eller installer ikke i nærheden af varmekilder som f.eks. ildsteder, radiatorer, varmeovne, komfurer eller andre apparater (herunder forstærkere), der producerer varme.
- Opbevar batterierne utilgængeligt for børn.
- Batterier kan forårsage brand eller kemisk forbrænding ved fejlhåndtering. Undlad at genoplade batteriet, skille det ad, opvarme eller brænde det.
- Det batteri, der følger med dette produkt, kan udgøre en risiko for brand, eksplosion eller kemisk forbrænding, hvis det håndteres forkert eller udskiftes med en forkert type.

BEMÆRK: Dette udstyr er testet og det er blevet konstateret, at det overholder grænseværdierne for en digital enhed i Klasse B i henhold til afsnit 15 i FCC-reglerne. Disse grænser er udviklet til at yde rimelig beskyttelse mod skadelig interferens i en privat installation. Dette udstyr genererer, bruger og kan udstråle radiofrekvensenergi, og kan – hvis det ikke installeres og bruges i overensstemmelse med instruktionerne – forårsage skadelig interferens i forbindelse med radiokommunikation. Dette garanterer dog ikke, at der ikke kan forekomme interferens i en bestemt installation. Hvis dette udstyr forårsager skadelig interferens i forbindelse med radio- og tv-modtagelsen, hvilket kan kontrolleres ved at slukke og tænde for udstyret, opfordres brugere til at forsøge at eliminere interferensen ved hjælp af en eller flere af følgende fremgangsmåder:

- Ret det modtagende produkt eller antennen i en anden retning, eller flyt dem.
- Skab større afstand mellem udstyret og modtageren.
- Tilslut udstyret til en stikkontakt på et andet kredsløb end det, som modtageren er tilsluttet.
- Kontakt forhandleren eller en radio/tv-tekniker for at få hjælp.

Ændringer eller modifikationer, der ikke udtrykkeligt er godkendt af Bose Corporation, kan ophæve brugerens ret til at betjene dette udstyr.

Denne enhed overholder del 15 i FCC-reglerne og ISED Canadas licensfritagede RSS-standard(er). Driften er underlagt følgende to betingelser: (1) Denne enhed må ikke forårsage skadelig interferens, og (2) denne enhed skal acceptere enhver modtaget interferens, herunder interferens, der kan forårsage uønsket drift.

Dette udstyr skal installeres og anvendes med en afstand på mindst 20 cm mellem strålskilden og din krop.

Når denne enhed anvender 5150-5250 MHz-båndet, er den kun til indendørs brug for at reducere risikoen for skadelig interferens hos mobile satellitsystemer.

CAN ICES-3(B)/NMB-3(B)

Europa:

Frekvensbåndets driftsområde er 2400 til 2483,5 MHz, 5150 til 5350 MHz og 5470 til 5725 MHz. |
 Maksimal sendeeffekt mindre end 20 dBm EIRP. | Frekvensbåndets driftsområde er 5725 til 5850 MHz. |
 Maksimal sendeeffekt mindre end 14 dBm (25 mW) EIRP.

Den maksimale sendeeffekt er under de grænser, reglerne fastsætter. SAR-test er derfor ikke nødvendigt og er undtaget i henhold til de gældende regler.

Denne enhed er begrænset til indendørs brug, når den anvender frekvensområdet 5150 til 5350 MHz, i alle EU-medlemslande, der er anført i tabellen.

| | | | | | | | | | |
|--|----|----|--------|----|----|----|----|----|----|
|  | | | | | | | | | |
| BE | DK | IE | UK(NI) | FR | CY | SK | HU | AT | SE |
| BG | DE | PT | EL | HR | LV | LT | MT | PL | |
| CZ | EE | FI | ES | IT | RO | LU | NL | SI | |



Dette symbol betyder, at produktet ikke må smides ud som husholdningsaffald og bør indleveres til en passende indsamlingsordning med henblik på genanvendelse. Korrekt bortskaffelse og genanvendelse bidrager til at beskytte naturressourcer, menneskets sundhed og miljøet. Hvis du ønsker flere oplysninger om bortskaffelse og genanvendelse af dette produkt, kan du kontakte din kommune, dit renovationselskab eller den butik, hvor du har købt dette produkt.

Tekniske regler for laveffektradiofrekvensenheder: Ingen virksomhed, organisation eller bruger må uden tilladelse fra NCC ændre frekvensen, øge transmissionseffekten eller ændre de oprindelige egenskaber eller ydelsen for godkendte laveffektradiofrekvensenheder. Laveffektradiofrekvensenhederne må ikke påvirke fysikkerheden eller forstyrre lovlig kommunikation; hvis dette konstateres, skal brugeren øjeblikkeligt ophøre med at bruge enheden, indtil der opnås en tilstand uden forstyrrelser. Den omtalte lovlige kommunikation vil sige radiokommunikation, der anvendes i overensstemmelse med Telecommunications Management Act. Laveffektradiofrekvensenhederne skal kunne modtage forstyrrelser fra lovlig kommunikation eller enheder, der udsender ISM-radiobølger.

Tablet over produktets strømtilstand

Produktet overholder i henhold til direktiv 2009/125/EF om rammerne for fastlæggelse af krav til miljøvenligt design af energirelaterede produkter og bestemmelserne for miljøvenligt design af energirelaterede produkter og energioplysninger (tilføjelse) (EU-exit) 2020 følgende standard(er) eller dokument(er): Forordning (EF) nr. 1275/2008 med ændringerne i forordning (EU) nr. 801/2013.

| Krævede oplysninger om strømtilstand | Strømtilstande | |
|---|---|---|
| | Standby | Netværksstandby |
| <p>Strømforsbrug i den angivne strømtilstand ved input på 230 V/50 Hz</p> <p>Tidsrum, hvorefter udstyret automatisk skifter til tilstanden</p> <p>Strømforsbruget i netværksstandbytilstand, hvis alle kablede netværksporte er tilsluttet, og alle trådløse netværksporte er aktiveret, ved input på 230 V/50 Hz</p> | <p>< 0,5 W</p> <p>< 2,5 timer</p> <p>N/A</p> | <p>alle netværkstyper ≤ 2,0 W</p> <p>≤ 20 minutter</p> <p>≤ 2,0 W</p> |
| <p>Procedurer for aktivering/deaktivering af trådløse netværksporte. Deaktivering af alle netværk vil aktivere standbytilstand.</p> | <p>Wi-Fi®: Tryk på knappen Mikrofon oven på soundbaren, indtil mikrofonen er slået til, og indikatorlampen ikke længere lyser rødt konstant. Aktivér wi-fi ved hjælp af Bose Music-appen. Deaktiver wi-fi ved at trykke på Lydløs- og Bluetooth-knapperne på fjernbetjeningen samtidig og holde dem nede.</p> <p>Bluetooth®: Tryk på knappen Mikrofon oven på soundbaren, indtil mikrofonen er slået til, og indikatorlampen ikke længere lyser rødt konstant. Aktiveres ved at parre med en Bluetooth-kilde ved at trykke på Bluetooth-knappen på fjernbetjeningen og derefter vælge soundbaren i din mobilenheds Bluetooth-liste eller ved hjælp af Bose Music-appen. Deaktiveres ved at rydde parringslisten ved at trykke på Bluetooth-knappen på fjernbetjeningen og holde den nede i 10 sekunder.</p> | |
| <p>Procedurer for aktivering/deaktivering af kablede netværksporte. Deaktivering af alle netværk vil aktivere standbytilstand.</p> | <p>Ethernet: Tryk på knappen Mikrofon oven på soundbaren, indtil mikrofonen er slået til, og indikatorlampen ikke længere lyser rødt konstant. Aktiveres ved at indsætte Ethernet-kablet. Deaktiveres ved at fjerne Ethernet-kablet.</p> | |



Bortskaf brugte batterier i henhold til lokale bestemmelser. Batterier må ikke brændes.

廢電池請回收



Li-ion

Tablet med begrænsninger for farlige stoffer (Kina)

| Navne på og indhold af giftige eller farlige stoffer eller elementer | | | | | | |
|---|--|---------------|--------------|---------------------|-----------------------------|---|
| Delens navn | Giftige eller farlige stoffer og elementer | | | | | |
| | Bly (Pb) | Kviksølv (Hg) | Cadmium (Cd) | Hexavalent (CR(VI)) | Polybromeret biphenyl (PBB) | Polybromeret diphenylether (PBDE) |
| PCB'er | X | O | O | O | O | O |
| Metaldele | X | O | O | O | O | O |
| Plastikdele | O | O | O | O | O | O |
| Højtalere | X | O | O | O | O | O |
| Kabler | X | O | O | O | O | O |
| Denne tabel er oprettet i henhold til bestemmelserne i SJ/T 11364. O: Angiver, at dette giftige eller farlige stof indeholdt i alle de homogene materialer til denne del er under grænsekravet i GB/T 26572. | | | | | |  |
| X: Angiver, at dette giftige eller skadelige stof, som findes i mindst ét af de homogene materialer, der anvendes til denne del, er over grænsekravet i GB/T 26572. | | | | | | |

Tablet med begrænsninger for farlige stoffer (Taiwan)

| Navn på udstyr: Aktiv højtaler typebetegnelse: 441451 | | | | | | |
|--|--|---------------|--------------|------------------------|------------------------------|-----------------------------------|
| Enhed | Begrænsede stoffer og deres kemiske symboler | | | | | |
| | Bly (Pb) | Kviksølv (Hg) | Cadmium (Cd) | Hexavalent krom (Cr+6) | Polybromerede biphenyl (PBB) | Polybromeret diphenylether (PBDE) |
| PCB'er | - | o | o | o | o | o |
| Metaldele | - | o | o | o | o | o |
| Plastikdele | o | o | o | o | o | o |
| Højtalere | - | o | o | o | o | o |
| Kabler | - | o | o | o | o | o |
| Note 1: "o" angiver, at indholdet af det begrænsede stofs procentindhold ikke overstiger procentdelen af referenceværdien for tilstedeværelsen. | | | | | | |
| Note 2: "-" angiver, at den begrænsede stof svarer til undtagelsen. | | | | | | |

Fremstillingsdato: Det ottende ciffer i serienummeret angiver fremstillingsåret: "3" er 2013 eller 2023.

Importør i Kina: Bose Electronics (Shanghai) Company Limited, Level 6, Tower D, No. 2337 Gudai Rd. Minhang District, Shanghai 201100 | **Importør i EU:** Bose Products B.V., Gorslaan 60, 1441 RG Purmerend, Holland | **Importør i Mexico:** Bose de México S. de R.L. de C.V., Avenida Prado Sur #150, Piso 2, Interior 222 y 223, Colonia Lomas de Chapultepec V Sección, Miguel Hidalgo, Ciudad de México, C.P. 11000 Telefonnummer: +5255 (5202) 3545 | **Importør i Taiwan:** Bose Limited Taiwan Branch (H.K.), 9F., No. 10, Sec. 3, Minsheng E. Road, Zhongshan Dist. Taipei City 10480, Taiwan Telefonnummer: +886-2-2514 7676 | **Importør i UK:** Bose Limited, Bose House, Quayside Chatham Maritime, Chatham, Kent, ME4 4QZ, Storbritannien

Inputklassifikation: 100 - 240 V ~ 50/60 Hz, 65 W

CIILT ID kan findes på produktmærkaten bag på din soundbar.

Californien: Indeholder et litium-ionbatteri med perchloratmateriale – kan kræve specialhåndtering. Se www.dtsc.ca.gov/hazardouswaste/perchlorate

Licensoplysninger: Sådan får du vist de licensmeddelelser, der gælder for de tredjepartssoftwarepakker, som er inkluderet som komponenter i dit Bose Smart Ultra Soundbar-produkt:

1. På fjernbetjeningen skal du trykke på knappen Afspil/Pause >|| og Lydstyrke op + og holde dem nede i 5 sekunder.
2. Tilslut et USB-kabel til SERVICE-stikket bag på soundbaren.
3. Tilslut kablets anden ende til en computer.
4. På computeren skal du indtaste <http://203.0.113.1/opensource> i et browservindue for at få vist slutbrugerlicensaftalen og licensmeddelelsen.

The **Boses vilkår for brug** er tilgængelige på worldwide.bose.com/termsofuse

Amazon, Alexa, Amazon Music og alle tilknyttede mærker er varemærker tilhørende Amazon.com, Inc. eller dets associerede selskaber.

Apple, Apple-logoet, Apple Music og AirPlay er varemærker, der tilhører Apple Inc., og er registreret i USA og andre lande. App Store er et servicemærke, der tilhører Apple Inc.

Anvendelse af mærket Works with Apple betyder, at et tilbehør er designet til at fungere specifikt med den teknologi, som identificeres i mærket, og at det er certificeret af udvikleren til at leve op til Apples ydelsesstandarder.

Bluetooth®-ordmærket og -logoerne er registrerede varemærker, der ejes af Bluetooth SIG, Inc., og enhver brug af sådanne mærker fra Bose Corporations side finder sted under licens.

 Dolby, Dolby Atmos og det dobbelte D-symbol er registrerede varemærker tilhørende Dolby Laboratories Licensing Corporation. Fremstillet under licens fra Dolby Laboratories. Fortrolige upublicerede værker. Copyright © 2012-2021 Dolby Laboratories. Alle rettigheder forbeholdes.

Google, Google Play, and Chromecast built-in er varemærker tilhørende Google LLC.

 Termerne HDMI og HDMI High-Definition Multimedia Interface, HDMI-handelsmærket og HDMI-logoerne er varemærker eller registrerede varemærker, der tilhører HDMI Licensing Administrator, Inc.

Dette produkt indeholder iHeartRadio-tjenesten. iHeartRadio er et registreret varemærke tilhørende iHeartMedia, Inc.

Dette produkt er beskyttet af visse immaterielle rettigheder tilhørende Microsoft. Brug eller distribution af sådan teknologi uden for dette produkt er forbudt uden en licens fra Microsoft.

Pandora er et varemærke tilhørende Pandora Media, Inc., der anvendes med tilladelse.

QuickSet er et registreret varemærke, der tilhører Universal Electronics Inc. i USA og internationalt.
© UEI 2000-2023

Dette produkt indeholder Spotify-software, som er underlagt licenser fra tredjeparter, der findes her: www.spotify.com/connect/third-party-licenses

Spotify er et registreret varemærke tilhørende Spotify AB.

Wi-Fi er et registreret varemærke, der tilhører Wi-Fi Alliance®.

ADAPTIQ, Bose, Bose Music, Bose Music-logoet, QuietComfort, SimpleSync, SoundLink, SoundLink Revolve og Voice4Video er varemærker, der tilhører Bose Corporation. I Bose Corporations hovedkontor: 1-877-230-5639
I ©2023 Bose Corporation. Gengivelse, ændring, distribution eller anden brug af dette dokument eller dele heraf er forbudt uden forudgående skriftlig tilladelse.

Bedes udfyldt og opbevaret, så du har det til rådighed

Serie- og modelnummer kan findes bag på soundbaren.

Serienummer: _____
Modelnummer: 441451

Opbevar kvitteringen sammen med brugervejledningen. Dette er et godt tidspunkt til at registrere dit Bose-produkt. Du kan nemt gøre det ved at gå til worldwide.Bose.com/ProductRegistration

HVAD ER DER I KASSEN?

| | |
|--------------|----|
| Indhold..... | 12 |
|--------------|----|

| | |
|------------------------------------|-----------|
| DOLBY ATMOS®-TEKNOLOGI..... | 13 |
|------------------------------------|-----------|

PLACERING AF SOUNDBAR

| | |
|---------------------------------------|----|
| Anbefalinger..... | 14 |
| Montering af soundbar på væggen | 15 |
| Juster lyden ved vægmontering | 15 |

KONFIGURATION AF SOUNDBAREN

| | |
|---------------------------------------|----|
| Tilslut soundbaren til lysnettet..... | 16 |
| Netværk er på standby | 16 |

OPSÆTNING AF BOSE MUSIC-APPEN

| | |
|--------------------------------|----|
| Download Bose Music-appen..... | 17 |
|--------------------------------|----|

EKSISTERENDE BRUGERE AF BOSE MUSIC-APPEN

| | |
|--|----|
| Tilføj soundbaren til en eksisterende konto..... | 18 |
| Opret forbindelse til et andet Wi-Fi®-netværk..... | 18 |

ADAPTIQ LYDKALIBRERING

| | |
|---------------------------------|----|
| Kør ADAPTIQ lydkalibrering..... | 19 |
|---------------------------------|----|

SOUNDBARBETJENINGSFUNKTIONER

| | |
|---|----|
| Fjernbetjeningsfunktioner..... | 20 |
| Tænd/sluk..... | 21 |
| Automatisk opvågnen (kun optisk forbindelse)..... | 21 |
| Kilder..... | 22 |
| Medieafspilning og lydstyrke..... | 23 |
| Betjeningsfunktioner for stemmeassistent..... | 24 |
| Justering af lyden..... | 24 |

AMAZON ALEXA

| | |
|--|----|
| Få adgang til Amazon Alexa | 25 |
| Brug din stemme | 25 |
| Brug soundbarbetjeningsfunktionerne | 26 |
| Opkald og messaging med Amazon Alexa | 27 |
| Konfiguration af Alexa Calling and Messaging | 27 |
| Brug din stemme | 27 |
| Konfiguration af Forstyr ikke | 28 |
| Brug din stemme | 28 |
| Styr lyd med Bose Voice4Video | 29 |
| Konfigurer Voice4Video | 29 |
| Brug din stemme | 29 |

FUNGERER SAMMEN MED GOOGLE ASSISTENT

| | |
|--------------------------------------|----|
| Få adgang til Google Assistant | 31 |
|--------------------------------------|----|

STREAM LYD MED CHROMECAST

32

STREAM LYD MED AIRPLAY

| | |
|------------------------------------|----|
| Stream lyd fra Kontrolcenter | 33 |
| Stream lyd fra en app | 33 |

BLUETOOTH®-FORBINDELSER

| | |
|---|----|
| Tilslut en mobil enhed | 34 |
| Frakobling af en mobil enhed | 35 |
| Genopret forbindelse til en mobil enhed | 35 |
| Tilslut en ekstra mobil enhed | 35 |
| Ryd soundbarens enhedsliste | 35 |

STATUS FOR SOUNDBAR

| | |
|---|----|
| Wi-Fi-status | 36 |
| <i>Bluetooth</i> -status | 36 |
| Amazon Alexa-status | 37 |
| Mikrofon fra-lampe..... | 38 |
| Medieafspilning og lydstyrkestatus..... | 38 |
| Opdaterings- og fejlstatus | 39 |

AVANCEREDE FUNKTIONER

| | |
|--|----|
| Deaktiver/aktiver Wi-Fi-funktion | 40 |
|--|----|

TILSLUT PRODUKTER FRA BOSE

| | |
|---|----|
| Tilslut tilbehør (valgfrit) | 41 |
| Tilslut en Bose SoundLink <i>Bluetooth</i> -højttaler eller Bose-hovedtelefoner ved hjælp af SimpleSync-teknologi | 41 |
| Fordele | 41 |
| Kompatible produkter | 41 |
| Tilslut ved hjælp af Bose Music-appen | 42 |
| Tilslut en Bose SoundLink <i>Bluetooth</i> -højttaler eller Bose-hovedtelefoner igen | 42 |

PLEJE OG VEDLIGEHOLDELSE

| | |
|---|----|
| Opdater soundbaren | 43 |
| Udskift fjernbetjeningens batteri | 43 |
| Rengøring af soundbar | 45 |
| Reservedele og tilbehør | 45 |
| Begrænset garanti | 45 |

FEJLFINDING

| | |
|---------------------------------|----|
| Prøv disse løsninger først..... | 46 |
| Andre løsninger | 46 |
| Gendan soundbaren | 53 |

APPENDIKS: REFERENCE TIL OPSÆTNING

| | |
|--|----|
| Tilslutningsmuligheder..... | 54 |
| Tilslutning af soundbaren til dit tv..... | 55 |
| Mulighed 1 (anbefales): HDMI eARC eller ARC..... | 55 |
| Mulighed 2: Optisk..... | 56 |
| Tjek lyden | 57 |

INDHOLD

Bekræft, at følgende dele er i æsken:



Bose Smart Ultra Soundbar

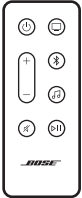

Fjernbetjening (batteri medfølger)

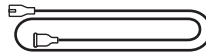

Netkabel*

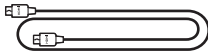

HDMI-kabel

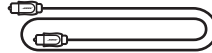

Optisk kabel

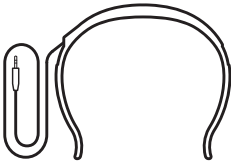

ADAPTiQ-hovedtelefon

* Leveres muligvis med flere netledninger. Anvend netledningen til din region.

BEMÆRK: Hvis en hvilken som helst del af produktet er beskadiget, må du ikke anvende det. Kontakt din autoriserede Bose-forhandler eller Boses kundeservice.

Besøg: worldwide.Bose.com/contact

Bose Smart Ultra Soundbar understøtter Dolby Atmos®-teknologi. Soundbaren bruger up-firing og side-firing højttalere til at levere lyd i høj kvalitet fra alle retninger for at opnå en enestående, fordybende og fuldt omsluttende surroundsoundoplevelse.

BEMÆRK: Hvis du vil bruge Dolby Atmos-teknologi, skal både dit tv og dit indhold understøtte Dolby Atmos.

TIP: For at levere Dolby Atmos-surroundsoundoplevelsen skal du tilslutte soundbaren til HDMI eARC- eller ARC-porten på dit tv (se side 55). Hvis dit tv ikke har en eARC- eller ARC-port, kan du tilslutte det optiske kabel til den optiske port for at modtage rummelig og livagtig lyd (se side 56).

ANBEFALINGER

- Placer soundbaren under og foran tv'et (anbefales) eller over dit tv, så soundbarens front vender ud i rummet.
- For at få den bedste lyd kvalitet skal du sørge for, at up-firing højttalerne oven på soundbaren og side-firing højttalerne på siden af soundbaren ikke er blokeret.
- Når soundbaren er monteret på væggen, skal du sørge for, at toppen af soundbaren er mindst 10 cm fra tv'et.
- Hvis soundbaren placeres på en hylde eller et tv-møbel, skal du placere den forreste del af soundbaren så tæt som muligt på den forreste kant af hylden eller tv-møblet for at opnå den bedste lyd kvalitet.
- Placer soundbaren uden for og væk fra metalkabinetter, væk fra andre lyd-/videokomponenter og væk fra direkte varmekilder.
- Placer soundbaren på gummibunden og en stabil og plan overflade. For at få den rette støtte skal begge fødder hvile på overfladen. Vibrationer kan få soundbaren til at bevæge sig, især på glatte overflader som marmor, glas eller stærkt poleret træ.
- Hold forsiden af soundbaren mindst 1 cm fra enhver anden overflade. Hvis porten(e) blokeres, påvirker det lyd kvaliteten.
- Sørg for, at der er en stikkontakt i nærheden.
- For at undgå trådløs interferens skal andet trådløst udstyr holdes væk fra soundbaren i en afstand på mindst mellem 0,3 - 0,9 meter.
- For at undgå trådløs interferens skal nogle Wi-Fi-adgangspunkter muligvis placeres op til 2,4-3,0 m fra soundbaren, et eventuelt basmodul og surroundhøjttalere (ekstra udstyr).
- For at få den bedste lyd kvalitet må soundbaren ikke placeres i et lukket skab eller diagonalt i et hjørne.
- Placer ikke nogen genstande oven på soundbaren.

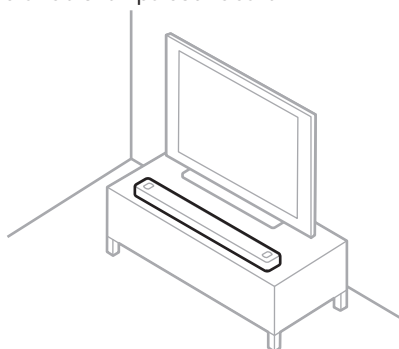

FORSIGTIG: Placer IKKE soundbaren på dens front, bagside eller top, når den er i brug.

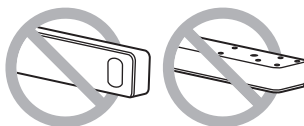

MONTERING AF SOUNDBAR PÅ VÆGGEN

Du kan montere soundbaren på væggen. Du kan købe Bose Soundbar Wall Bracket hos din autoriserede Bose-forhandler.

Besøg: support.Bose.com/UltraSB

BEMÆRK: Sørg for, at toppen af soundbaren er mindst 10 cm fra tv'et.

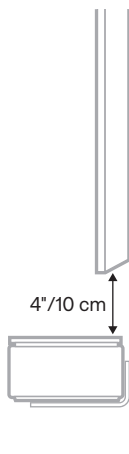

FORSIGTIG: Brug IKKE anden hardware til at montere soundbaren.

Juster lyden ved vægmontering

Når du har monteret soundbaren, skal du køre ADAPTiQ (se side 19).

BEMÆRK: Hvis du fjerner soundbaren fra væggen, skal du køre ADAPTiQ igen.

TILSLUT SOUNDBAREN TIL LYSNETTET

1. Sæt netledningen i POWER-porten bag på soundbaren.
2. Sæt den anden ende af netledningen i en stikkontakt.

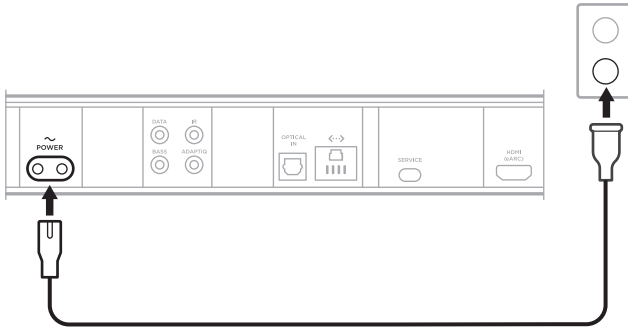



Soundbaren tændes, og lyslinjen lyser gult konstant.

3. Download og brug Bose Music-appen til at tilslutte soundbaren til dit tv.

NETVÆRK ER PÅ STANDBY

Soundbaren skifter til netværksstandby, når lyden er stoppet, og du ikke har trykket på nogen knapper eller brugt Amazon Alexa eller din Google Assistent-aktiverede enhed i 20 minutter.

Sådan vækkes soundbaren fra netværksstandby:

- Tryk på tænd/sluk-knappen , en kildeknop (se side 22) eller knappen Afspil/Pause  (se side 20) på fjernbetjeningen.
- Afspil eller start lyden igen ved hjælp af din mobile enhed eller med Bose Music-appen.
- Tal til Alexa eller din Google Assistent-aktiverede enhed.

NOTER:

- For at kunne få adgang til Amazon Alexa i netværksstandby skal du sørge for, at din soundbar er blevet konfigureret ved hjælp af Bose Music-appen (se side 17), og at mikrofonen er tændt (se side 38).
- Du kan deaktivere standbytimeren ved hjælp af appen Bose Music. Du kan få adgang til denne indstilling i menuen Indstillinger.

Med Bose Music-appen kan du indstille og betjene soundbaren fra en hvilken som helst mobil enhed som f.eks. en smartphone eller tablet.

Ved hjælp af appen kan du streame musik, tilføje musiktjenester, udforske internetradiostationer, konfigurere Amazon Alexa, aktivere Chromecast built-in, vælge sprog til talemådelelser, administrere soundbarindstillinger, definere forudindstillinger og hente nye funktioner.

BEMÆRK: Hvis du allerede har oprettet en Bose Music-konto for et andet Bose-produkt, skal du tilføje soundbaren til din eksisterende konto (se side 18).

DOWNLOAD BOSE MUSIC-APPEN

1. På din mobile enhed skal du sørge for, at både *Bluetooth* og *Placeringstjenester* er aktiveret.
2. Download Bose Music-appen på din mobile enhed.

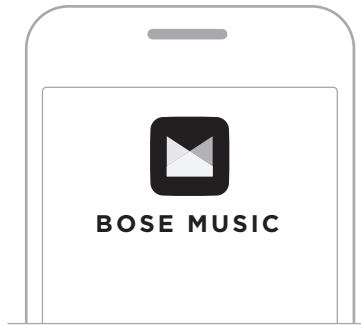



3. Følg app-instruktionerne.

TILFØJ SOUNDBAREN TIL EN EKSISTERENDE KONTO

Du kan tilføje din Bose Smart Ultra Soundbar ved at åbne Bose Music-appen og tilføje din soundbar.

OPRET FORBINDELSE TIL ET ANDET WI-FI-NETVÆRK

Opret forbindelse til et andet netværk, hvis dit netværksnavn eller adgangskoden er blevet ændret, eller hvis du vil ændre eller tilføje et andet netværk.

1. På fjernbetjeningen skal du trykke på lydløs-knappen  og Bose Music-app-knappen  og holde dem nede, indtil lyslinjen lyser gult.



2. På din mobile enhed skal du åbne dine Wi-Fi-indstillinger.
3. Vælg **Bose Smart Ultra Soundbar**.
4. Åbn Bose Music-appen, og følg app-instruktionerne.

BEMÆRK: Hvis appen ikke beder dig om at foretage opsætningen, skal du gå til hovedskærmen og tilføje soundbaren.

Når du har konfigureret soundbaren ved hjælp af Bose Music-appen, beder appen dig om at køre ADAPTIQ-lydkalibrering for at opnå den bedste lyd kvalitet. ADAPTIQ-lydkalibrering tilpasser systemets lyd til akustikken i dit lytteområde ved at foretage lyd målinger flere forskellige steder i rummet. Når du kører en lydkalibrering, har du brug for, at der er stille i rummet i 10 minutter.

Under en ADAPTIQ-lydkalibrering måler en mikrofon øverst på ADAPTIQ-headsettet (følger med soundbaren) lydens karakteristika i værelset for at finde frem til den optimale lyd kvalitet.

KØR ADAPTIQ LYDKALIBRERING

Hvis du tilslutter et basmodul (tilbehør) eller surroundhøjttalere senere, skal du flytte soundbaren eller flytte alle møbler og køre ADAPTIQ lydkalibreringen igen for at sikre optimal lyd kvalitet.

Kør ADAPTIQ lydkalibrering ved hjælp af Bose Music-appen. Du kan få adgang til denne indstilling i menuen Indstillinger.

Soundbarens betjeningsfunktioner findes øverst på soundbaren og på fjernbetjeningen.

TIP: Du kan også betjene din soundbar ved hjælp af Bose Music-appen.

FJERNBETJENINGSFUNKTIONER

Brug fjernbetjeningen til at betjene soundbaren, vælge kilden og administrere *Bluetooth*-forbindelserne.

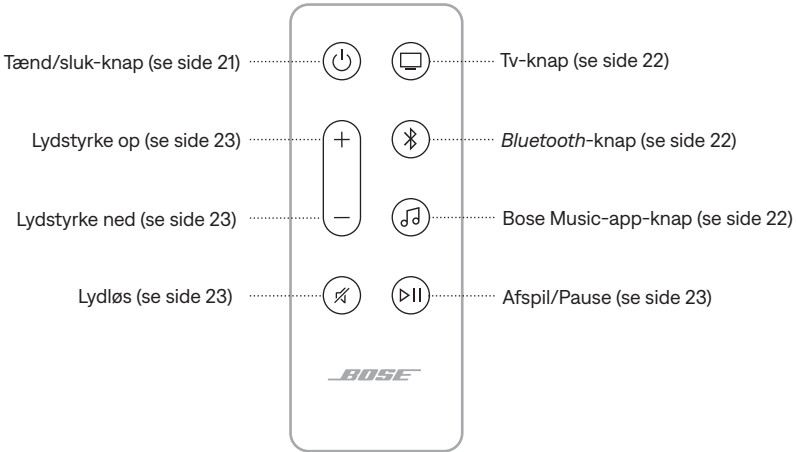

Tænd/sluk

Tryk på tænd/sluk-knappen  på fjernbetjeningen for at tænde/slukke for soundbaren.

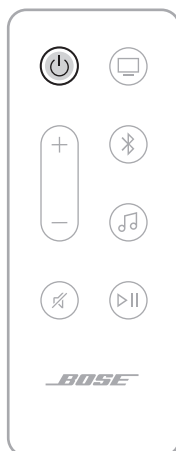

NOTER:

- Når du tilslutter soundbaren til en stikkontakt, tændes soundbaren automatisk.
- Når soundbaren er slukket, kan du fortsat bruge din stemme til at få adgang til Amazon Alexa eller din Google Assistent-aktiverede enhed for at betjene soundbaren (se side 25).

TIP: Du kan også bruge Bose Voice4Video sammen med Amazon Alexa til at tænde/slukke soundbaren, skifte tv-indgange, skifte tv-kanal m.m. (se side 29).



Automatisk opvågningen (kun optisk forbindelse)

Du kan indstille soundbaren til automatisk at vågne, når der modtages et lydssignal.

For at skifte mellem automatisk opvågningen og standardstrømningstillinger skal du trykke på  og holde den nede i 5 sekunder, indtil du hører en tone, og lyslinjen blinker hvidt to gange.

TIP: Du kan også styre automatisk opvågningen ved hjælp af Bose Music-appen. Du kan få adgang til denne indstilling i menuen Indstillinger.

Kilder

Du skal trykke på den relevante knap (tv , *Bluetooth*  eller Bose Music-appen ) på fjernbetjeningen for at vælge kilden.

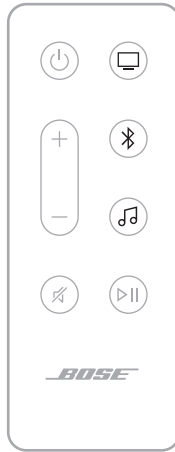

TIPS:

- Du kan også bruge Bose Voice4Video sammen med Amazon Alexa til at vælge din *Bluetooth*-kilde (se side 29).
- Du kan også bruge Bose Music-appen til at vælge en kilde.

Medieafspilning og lydstyrke

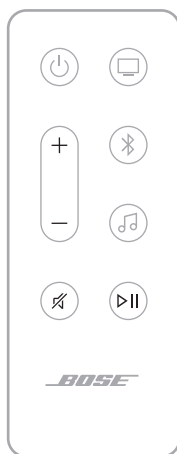

| FUNKTION | GØR FØLGENDE |
|----------------------|---|
| Afspil/pause | Tryk på ▷ . BEMÆRKNINGER: <ul style="list-style-type: none"> • Når lyden er sat på pause, lyser to lamper i midten af lyslinjen hvidt, indtil lyden starter igen. • Du kan ikke afspille/midlertidigt stoppe lyd på en tv-kilde. |
| Gå frem | Tryk to gange på ▷ . |
| Gå tilbage | Tryk tre gange på ▷ . |
| Lydstyrke op | Tryk på +. BEMÆRK: Du kan hurtigt øge lydstyrken ved at trykke på + og holde knappen nede. |
| Lydstyrke ned | Tryk på –. BEMÆRK: Du kan hurtigt reducere lydstyrken ved at trykke på – og holde knappen nede. |
| Lyd fra/til | Tryk på ✕. Når lyden er slået fra, lyser lyslinjens venstre ende hvidt, indtil lyden starter igen. TIP: Du kan også trykke på + for at slå lyden til. |

TIP: Du kan også bruge Bose Voice4Video sammen med Amazon Alexa til at styre medieafspilning og lydstyrke for visse kilder (se side 29).

BETJENINGSFUNKTIONER FOR STEMMEASSISTENT

Du kan bruge handlingsknappen ○ til at betjene Amazon Alexa (side 26). Du kan bruge Mikrofon fra-knappen  til at slukke mikrofonen (se side 26).

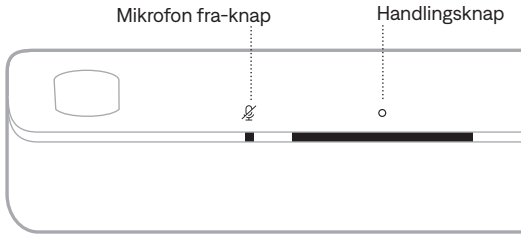

TIP: Du kan også bruge din stemme til at styre Amazon Alexa (se side 25).

JUSTERING AF LYDEN

Hvis du vil justere bassen, diskanten, centerkanalen, højdekanalen og surroundkanalerne, skal du bruge Bose Music-appen. Du kan få adgang til disse muligheder i menuen Indstillinger.

FÅ ADGANG TIL AMAZON ALEXA

Med Alexa på din soundbar kan du gøre dit liv nemmere og bruge din stemme til at styre din musik og meget mere. Det er lige så nemt at bruge Alexa, som det er at stille et spørgsmål. Bare spørg, så kan Alexa afspille din yndlingssang, gå videre til næste sang, ændre lydstyrken, læse nyhederne for dig og meget mere. Alexa på din soundbar gør det nemmere end nogensinde før at styre dit intelligente hjem, blot ved at bruge din stemme.

Du kan finde flere oplysninger om, hvad Alexa kan, her:

<https://www.amazon.com/usealexa>

Hvis du vil konfigurere Amazon Alexa på soundbaren, skal du bruge Bose Music-appen. Du kan få adgang til denne indstilling i menuen Indstillinger.

NOTER:

- Alexa er ikke tilgængelig på alle sprog og i alle lande. Alexa-funktioner og -funktionalitet kan variere afhængigt af placering.
- Når du konfigurerer Alexa, skal du sørge for at bruge den samme lydjenestekonto som den, du brugte i Bose Music-appen.
- Hvis du har flere Bose Music-produkter i dit hjem, anbefaler Bose, at én person bruger sin Bose Music-konto og Amazon Alexa-konto til at konfigurere Alexa for alle Bose Music-produkter, så du får en problemfri oplevelse med stemmeassistenten.



Brug din stemme

Start med "Alexa," og sig derefter:



| TING, DER SKAL PRØVES | EKSEMPLER PÅ, HVAD DU KAN SIGE |
|----------------------------------|--|
| Tal til Alexa | Help me get started. |
| Afspil lyd | Play rock music. BEMÆRK: Amazon Music er indstillet som standardmusiktjenesten. Hvis du vil ændre standardmusiktjenesten, skal du bruge Alexa-appen. |
| Sæt lyden på pause | Pause. |
| Styring af lydstyrke | Turn the volume up. |
| Gå til næste sang | Skip. |
| Afspil fra en bestemt lydjeneste | Play NPR on TuneIn. BEMÆRK: Amazon Alexa understøtter ikke alle lydjenester. |

| TING, DER SKAL PRØVES | EKSEMPLER PÅ, HVAD DU KAN SIGE |
|--------------------------------|--|
| Afspil på en bestemt højttaler | Play jazz in the "Kitchen." BEMÆRK: Sørg for at sige det højttalernavn, som du tildelte i Bose Music-appen. Hvis flere højttalere har det samme navn, skal du bruge det navn, der er tildelt i Alexa-appen, eller ændre navnet i Bose Music-appen. |
| Indstil en timer | Set a timer for 15 minutes. |
| Find flere færdigheder | Help me get started with skills. |
| Stop Alexa | Stop. |

Brug soundbarbetjeningsfunktionerne

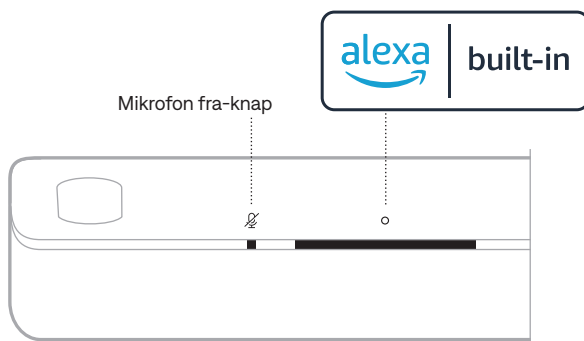
Du kan bruge handlingsknappen  til at betjene Amazon Alexa. Du kan bruge Mikrofon fra-knappen  til at slukke mikrofonen. De findes øverst på soundbaren.



| TING, DER SKAL PRØVES | GØR FØLGENDE |
|------------------------|--|
| Tal til Alexa | Tryk på  , og kom derefter med din anmodning. Du kan se en liste over ting, du kan prøve, her: https://www.amazon.com/usealexa |
| Stop alarmer og timere | Tryk på  . |

| TING, DER SKAL PRØVES | GØR FØLGENDE |
|------------------------|---|
| Stop Alexa | Tryk på ○. |
| Slå mikrofonen til/fra | Tryk på ☒. BEMÆRK: Når mikrofonen er slukket, lyser Mikrofon fra-lampen rødt, og du kan ikke få adgang til Alexa. |

OPKALD OG MESSAGING MED AMAZON ALEXA

Hjælp din husstand og din familie med at holde forbindelsen. Lad Alexa forvandle din enhed til et samtaleanlæg for at gøre det muligt at have tovejs samtaler mellem værelser eller hjem eller sende envejs meddelelser fra et hvilket som helst rum. Brug Alexa til at ringe eller skrive til næsten alle helt gratis på din understøttede Alexa-enhed eller Alexa-appen på din understøttede mobiltelefon eller tablet.

NOTER:

- Begge parter skal have en Alexa-kompatibel enhed, Alexa Calling and Messaging-funktionen til rådighed og have givet tilladelse til den anden part i Alexa-appen.
- Mikrofonen skal være tændt for at bruge Alexa Calling og Messaging (se side 38).

Konfiguration af Alexa Calling and Messaging

Hvis du vil konfigurere Alexa Calling and Messaging, skal du bruge Alexa-appen.

Brug din stemme

Start med "Alexa," og sig derefter:

| TING, DER SKAL PRØVES | EKSEMPLER PÅ, HVAD DU KAN SIGE |
|---|--|
| Kig ind på en enhed i dit hjem | Drop in on "Kitchen." BEMÆRK: Hvis enheden er et Bose-produkt, skal du sørge for at sige det højttalernavn, som du tildelte i Bose Music-appen. Hvis flere højttalere har det samme navn, skal du bruge det navn, der er tildelt i Alexa-appen, eller ændre navnet i Bose Music-appen. |
| Kig ind til et familiemedlem eller en ven uden for dit hjem | Drop in on "Mom's Kitchen." BEMÆRK: Sørg for at sige det højttalernavn, som er tildelt i ejerens Bose Music-app og/eller Alexa-appen. |

| TING, DER SKAL PRØVES | EKSEMPLER PÅ, HVAD DU KAN SIGE |
|---------------------------------|--------------------------------|
| Foretag et opkald | Call Mom. |
| Besvar et opkald | Answer. |
| Afvis et opkald eller en besked | Decline. |
| Afslut et opkald | End call. |
| Afspil en besked | Play message. |
| Ring til en nødkontakt | Call my emergency contact. |
| Kom med en meddelelse | Announce that dinner is ready. |

KONFIGURATION AF FORSTYR IKKE

Du kan midlertidigt deaktivere alle indgående underretninger, meddelelser og opkald til soundbaren.

Brug din stemme

Start med "Alexa," og sig derefter:

| TING, DER SKAL PRØVES | EKSEMPLER PÅ, HVAD DU KAN SIGE |
|------------------------|--------------------------------|
| Aktiver Forstyr ikke | Turn on Do Not Disturb. |
| Deaktiver Forstyr ikke | Turn off Do Not Disturb. |

TIP: Du kan også konfigurere Forstyr ikke ved hjælp af Alexa-appen.

STYR LYD MED BOSE VOICE4VIDEO

Bose Voice4Video-teknologien udvider dine Amazon Alexa-stemme-funktioner mere end nogen anden soundbar. Ud over betjening af din smarte soundbar kan du betjene dit tv og kabel- eller satellitboks med blot din stemme. Med en enkel anmodning til Alexa kan du tænde dit tv og din smarte soundbar, skifte til din videokilde, stille ind på en station efter netværksnavn eller kanalnummer og begynde at se dine yndlingsshows med det samme.

BEMÆRK: Voice4Video er kun tilgængelig for tv, kabel- og satellitbokse.

Konfigurer Voice4Video

Hvis du vil konfigurere Voice4Video, skal du bruge Bose Music-appen.

BEMÆRK: Inden du konfigurerer Voice4Video, skal du konfigurere Alexa i Bose Music-appen (se side 25).

Brug din stemme

Start med "Alexa," og sig derefter:

| TING, DER SKAL PRØVES | EKSEMPLER PÅ, HVAD DU KAN SIGE |
|---------------------------------------|--------------------------------|
| Tv'et er tændt | Turn on TV. |
| Sluk tv'et | Turn off TV. |
| Afspil video | Play. |
| Sæt video på pause | Pause. |
| Fortsæt afspilning af video | Resume. |
| Gå frem i video | Next. |
| Gå tilbage i video | Previous. |
| Skift input til <i>Bluetooth</i> -lyd | Switch to <i>Bluetooth</i> . |
| Skift input til HDMI-tv-indgang | Switch to HDMI2. |

| TING, DER SKAL PRØVES | EKSEMPLER PÅ, HVAD DU KAN SIGE |
|-------------------------------------|---------------------------------------|
| Se et bestemt netværk | Watch NFL Network. |
| Se et bestemt kanalnummer | Watch channel 802. |
| Gå til næste kanal | Næste kanal. |
| Gå tilbage til forrige kanal | Forrige kanal. |

FÅ ADGANG TIL GOOGLE ASSISTENT

Soundbaren er kompatibel med en enhed, der understøtter Google Assistant og er tilsluttet dit netværk. Betjen soundbaren ved hjælp af din stemme med hjælp fra Google.

Start med at sige "Hey Google," og sig derefter din anmodning på <soundbarnavn>. Prøv for eksempel at afspille din yndlingsmusik. Sig blot "Hey Google, afspil med træningsafspilningsliste i Familierummet."

NOTER:

- Stemmestyring er som standard deaktiveret. Hvis du vil konfigurere stemmestyring, skal du bruge Bose Music-appen til at aktivere Chromecast built-in og konfigurere stemmecast for din Google Assistant-aktiverede enhed. Du kan få adgang til disse muligheder i menuen Indstillinger.
- Sørg for at sige det soundbarnavn, som du tildelte i Bose Music-appen. Hvis flere soundbarer har det samme navn, skal du bruge det navn, der er tildelt i Google Assistant-appen, eller ændre navnet i Bose Music-appen.
- Google Assistant er ikke tilgængelig på alle sprog og i alle lande.
- Du kan finde flere oplysninger om, hvad Google Assistant kan, her: <https://support.google.com/assistant>

Soundbaren er udstyret med Chromecast built-in. Med Chromecast built-in kan du streame lyd fra understøttede apps blot ved at trykke på Cast-knappen.

NOTER:

- For at kunne bruge Chromecast built-in skal du have en Wi-Fi-forbindelse.
- Chromecast built-in er som standard deaktiveret. I Bose Music-appen skal du bruge indstillingsmenuen til at aktivere Chromecast built-in.
- Der tilføjes jævnligt understøttelse af nye apps.

Din telefon er din fjernbetjening

- Tryk blot på Cast-knappen fra apps, som du allerede kender og elsker. Der kræves ingen nye logins eller downloads.
- Brug din telefon til at søge efter, afspille, holde pause og skrue op for lyden fra ethvert sted i hjemmet.
- Mens du streamer, kan du blive ved med at bruge din telefon til andre ting – rulle gennem sociale medier, sende en SMS og besvare opkald.
- Nyd musik i hele dit hjem, når du bruger casting i flere rum med soundbarer, der understøtter Chromecast.

Ubegrænset underholdning, når det passer dig

Vælg mellem millioner af sange fra populære musiktjenester som f.eks. Pandora, Spotify og Tunes.

Soundbaren er i stand til at afspille AirPlay 2-lyd, hvilket giver dig mulighed for hurtigt at streame lyd fra din Apple-enhed til soundbaren eller flere højttalere.

NOTER:

- For at kunne bruge AirPlay 2 skal du have en Apple-enhed, der kører iOS 14.1 eller nyere.
- Din Apple-enhed og soundbaren skal være tilsluttet det samme Wi-Fi-netværk.
- Du kan finde flere oplysninger om AirPlay her: <https://www.apple.com/airplay>

STREAM LYD FRA KONTROLCENTER

1. På din Apple-enhed skal du åbne Kontrolcenter.
2. Tryk og hold lydkortet i skærmens øverste højre hjørne, og tryk derefter på AirPlay-ikonet .
3. Vælg soundbaren.

STREAM LYD FRA EN APP

1. Åbn en musik-app (f.eks. Apple Music), og vælg et nummer, du vil afspille.
2. Tryk på .
3. Vælg soundbaren.

TILSLUT EN MOBIL ENHED

1. På fjernbetjeningen skal du trykke på *Bluetooth*-knappen ☒.



Lyslinjen blinker blåt.

2. På mobilenheden skal du aktivere *Bluetooth*-funktionen.

BEMÆRK: *Bluetooth*-menuen findes normalt i menuen Indstillinger.

3. Vælg soundbar fra enhedslisten.

BEMÆRK: Led efter det navn, du angav for din soundbar i Bose Music-appen. Hvis du ikke gav soundbaren et navn, vises standardnavnet.



Når tilslutningen er gennemført, hører du en tone, og lyslinjen lyser hvidt og nedtoner derefter til sort. Soundbarens navn vises på listen med mobile enheder.

FRAKOBLING AF EN MOBIL ENHED

Brug Bose Music-appen til at frakoble din mobile enhed.

TIP: Du kan også bruge *Bluetooth*-indstillinger på din mobile enhed. Hvis du deaktiverer *Bluetooth*, frakobles alle andre enheder.

GENOPRET FORBINDELSE TIL EN MOBIL ENHED

På fjernbetjeningen skal du trykke på *Bluetooth*-knappen ⌘.

Din soundbar forsøger at oprette forbindelse til de senest forbundne enheder.

NOTER:

- Sørg for, at *Bluetooth* er aktiveret på din mobile enhed.
- Enheden skal være inden for 9 m og tændt.

TILSLUT EN EKSTRA MOBIL ENHED

Du kan gemme op til otte enheder på soundbarens enhedsliste.

BEMÆRK: Du kan kun afspille lyd på en mobil enhed ad gangen.

1. På fjernbetjeningen skal du trykke på ⌘ og holde den nede, indtil lyslinjen blinker blå.
2. Vælg din soundbar på enhedslisten på din mobile enhed.

BEMÆRK: Sørg for, at *Bluetooth* er aktiveret på din mobile enhed.

RYD SOUNDBARENS ENHEDSLISTE

1. Tryk på ⌘ på fjernbetjeningen, og hold knappen nede i 10 sekunder, indtil lyslinjen blinker hvidt to gange og derefter nedtoner til sort.

Lyslinjen blinker blå.

2. Slet soundbaren fra *Bluetooth*-parringslisten på din enhed.

Alle enheder slettes fra parringslisten, og soundbaren er klar til at blive tilsluttet til nye mobile enheder (se side 34).

LED-lyslinjen, som er placeret på soundbarens forside, viser status for soundbaren.

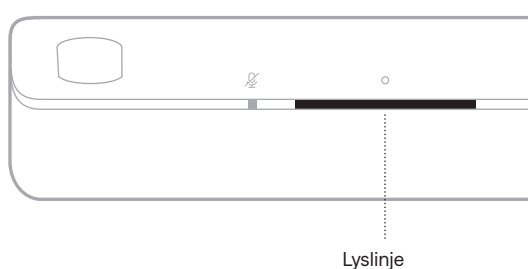

BEMÆRK: Lyslinjen viser én status ad gangen for den valgte kilde.

WI-FI-STATUS

Viser status for soundbarens Wi-Fi-forbindelse.

| LYSLINJENS AKTIVITET | | SYSTEMTILSTAND |
|-------------------------------------|--|--------------------------------|
| Blinker hvidt | | Opretter forbindelse til Wi-Fi |
| Lyser hvidt og nedtoner så til sort | | Tilsluttet til Wi-Fi |









BLUETOOTH-STATUS

Viser status for *Bluetooth*-forbindelsen for mobile enheder.

| LYSLINJENS AKTIVITET | | SYSTEMTILSTAND |
|--|--|---|
| Blinker blå | | Klar til at oprette forbindelse til mobil enhed |
| Blinker hvidt | | Opretter forbindelse til mobil enhed |
| Lyser hvidt og nedtoner så til sort | | Tilsluttet til mobil enhed |
| Hvidt lys blinker to gange og nedtoner derefter til sort | | Rydning af enhedslisten |

AMAZON ALEXA-STATUS

Viser status for Amazon Alexa.

| LYSLINJENS AKTIVITET | | SYSTEMTILSTAND |
|---|---|--|
| Slukket |  | Amazon Alexa er inaktiv |
| Hvidt lys glider til centrum og lyser derefter |  | Amazon Alexa lytter |
| Hvidt lys glider til siderne |  | Amazon Alexa tænker |
| Blinker hvidt (fuld) |  | Amazon Alexa taler |
| Blinker gult |  | Underretning fra Amazon Alexa |
| Lyser hvidt, og hvidt lys glider derefter til siderne |  | Advarsel fra Amazon Alexa |
| Blinker grønt |  | Modtager eller foretager opkald |
| Lyser grønt konstant |  | Tilsluttet til opkald BEMÆRK: Når opkaldet afsluttes, nedtoner lyslinjen til sort. |
| Lyser lilla og nedtoner så til sort |  | Forstyr ikke er aktiveret BEMÆRK: Når Forstyr ikke er aktiveret, blinker lyslinjen lilla, hver gang du forsøger at interagere med Alexa. |

Mikrofon fra-lampe

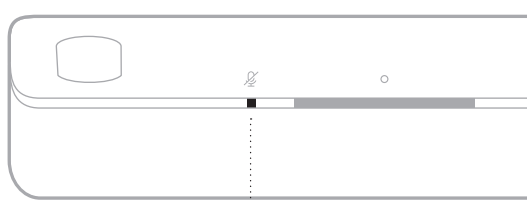

Mikrofon fra-lampe

LYSAKTIVITET

Lyser rødt konstant

SYSTEMTILSTAND

Mikrofonen er slukket







MEDIEAFSPILNING OG LYDSTYRKESTATUS

Viser soundbarstatussen ved styring af medieafspilning og lydstyrke.



| LYSLINJENS AKTIVITET | | SYSTEMTILSTAND |
|--|--|----------------|
| To midterlamper lyser hvidt konstant | | Sæt på pause |
| Den højre ende af lyslinjen blinker hvidt | | Lydstyrke op |
| Den venstre ende af lyslinjen blinker hvidt | | Lydstyrke ned |
| Den venstre ende af lyslinjen lyser hvidt konstant | | Lydløs |

OPDATERINGS- OG FEJLSTATUS

Viser status for softwareopdateringer og fejlmeddelelser.

| LYSLINJENS AKTIVITET | | SYSTEMTILSTAND |
|--|---|---|
| Lyser gult |  | Wi-Fi-opsætning i gang |
| Hvidt lys glider fra højre mod venstre |  | Henter opdatering |
| Hvidt lys glider fra venstre mod højre |  | Opdaterer soundbar |
| Blinker gult 4 gange |  | Kildefejl – se Bose Music-appen |
| Blinker rødt 4 gange |  | Anmodning er midlertidigt utilgængelig – prøv igen senere |
| Lyser rødt konstant |  | Fejl. Kontakt Bose kundeservice |

DEAKTIVER/AKTIVÉR WI-FI-FUNKTION

På fjernbetjeningen skal du trykke på lydløs-knappen  og *Bluetooth*-knappen  og holde dem nede, indtil lyslinjen blinker hvidt to gange og derefter nedtoner til sort.



TILSLUT TILBEHØR (VALGFRI)

Du kan tilslutte alle disse typer tilbehør til din soundbar. I brugervejledningen til dit tilbehør kan du finde flere oplysninger.

- **Bose Bass Module 700:** Bose.com/BM700
- **Bose Bass Module 500:** Bose.com/BM500
- **Bose Surround Speakers 700:** Bose.com/SS700
- **Bose Surround Speakers:** Bose.com/SS

TILSLUT EN BOSE SOUNDLINK *BLUETOOTH*-HØJTTALER ELLER BOSE-HOVEDTELEFONER VED HJÆLP AF SIMPLESYNC-TEKNOLOGI

Med Bose SimpleSync-teknologien kan du tilslutte visse Bose SoundLink *Bluetooth*-højtalere eller Bose-hovedtelefoner til soundbaren for at opleve en ny måde at høre musik og film på.

Fordele

- **En personlig tv-lytteoplevelse:** Lyt til tv uden at forstyrre andre ved at tilslutte dine Bose-hovedtelefoner til soundbaren. Brug den uafhængige lydstyrkeregulering på hvert produkt til at reducere lyden eller slå den helt fra på soundbaren, mens du i dine hovedtelefoner kan have lyden lige så høj, som du vil.
- **Et andet rum med lyd:** Lyt til den samme sang i to forskellige rum på samme tid ved at tilslutte din Bose SoundLink *Bluetooth*-højtaler til soundbaren.

BEMÆRK: SimpleSync-teknologien har en *Bluetooth*-rækkevidde på op til 9 meter. Vægge og byggematerialer kan påvirke modtagelsen.

Kompatible produkter

Du kan tilslutte de fleste Bose SoundLink *Bluetooth*-højtalere til soundbaren samt Bose-hovedtelefoner.

Populære kompatible produkter omfatter:

- Bose SoundLink Revolve+ *Bluetooth*-højtaler
- Bose SoundLink Mini *Bluetooth*-højtaler
- Bose SoundLink Micro *Bluetooth*-højtaler
- Bose SoundLink Flex *Bluetooth*-højtaler
- Bose Noise Cancelling Headphones 700
- Bose QuietComfort 35 trådløse hovedtelefoner
- Bose QuietComfort 45 hovedtelefoner

Nye produkter tilføjes jævnligt. Du kan finde en komplet liste og flere oplysninger her: support.Bose.com/Groups

Tilslut ved hjælp af Bose Music-appen

Hvis du vil tilslutte din Bose SoundLink *Bluetooth*-højtaler eller dine Bose-hovedtelefoner til soundbaren, skal du bruge Bose Music-appen. Du kan finde flere oplysninger her: support.bose.com/UltraSBGrouping

NOTER:

- Sørg for, at det produkt, du tilslutter, er tændt, er inden for 9 meter fra soundbaren og er klart til at oprette forbindelse til en anden enhed. I brugervejledningen til dit produkt kan du finde flere oplysninger.
- Du kan kun tilslutte et produkt ad gangen til soundbaren.

TILSLUT EN BOSE SOUNDLINK *BLUETOOTH*-HØJTTALER ELLER BOSE-HOVEDTELEFONER IGEN

Tænd din Bose SoundLink *Bluetooth*-højtaler eller dine Bose-hovedtelefoner.

Din højtaler eller dine hovedtelefoner forsøger at oprette forbindelse til den senest forbundne *Bluetooth*-enhed, herunder soundbaren.

NOTER:

- Soundbaren skal være inden for rækkevidde (9 meter) og tændt.
- Hvis din højtaler ikke opretter forbindelse, skal du læse "Soundbaren genopretter ikke forbindelsen til en tidligere tilsluttet Bose SoundLink *Bluetooth*-højtaler" på side 52.
- Hvis dine hovedtelefoner ikke opretter forbindelse, skal du læse "Soundbaren genopretter ikke forbindelsen til tidligere tilsluttede Bose-hovedtelefoner" på side 52.

OPDATER SOUNDBAREN

Soundbaren opdateres automatisk, når den er tilsluttet Bose Music-appen og dit Wi-Fi-netværk.

UDSKIFT FJERNBETJENINGENS BATTERI



Undgå at sluge batteriet – fare for kemiske forbrændinger. Den fjernbetjening, der følger med dette produkt, indeholder et mønt-/knapcellebatteri.

Hvis mønt-/knapcellebatteriet sluges, kan det forårsage alvorlige indre forbrændinger på blot 2 timer, hvilken kan være livsfarligt. Opbevar nye og brugte batterier utilgængeligt for børn. Hvis batterirummet ikke lukker ordentligt, skal du ophøre med at bruge fjernbetjeningen og opbevare det utilgængeligt for børn. Hvis du har mistanke om, at batterierne kan være blevet slugt eller er kommet ind et andet sted i kroppen, skal du straks søge læge. For at undgå risiko for eksplosion, brand eller kemiske forbrændinger skal du være forsigtig, når du udskifter batteriet, og du må bær kun udskifte det med et godkendt (f.eks. UL) CR2032 eller DL2032 3-volt litiumbatteri. Bortskaf brugte batterier korrekt og omgående. Undlad at genoplade batteriet, skille det ad, opvarme det til over 100° C eller brænde det.

1. Drej ved hjælp af en mønt batterirummets dæksel mod venstre (mod uret), og fjern dækslet.

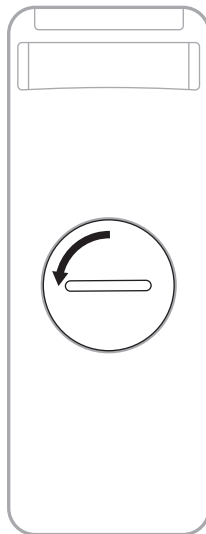

- Sæt det nye batteri i med den flade side op, så +-symbolet vender opad.

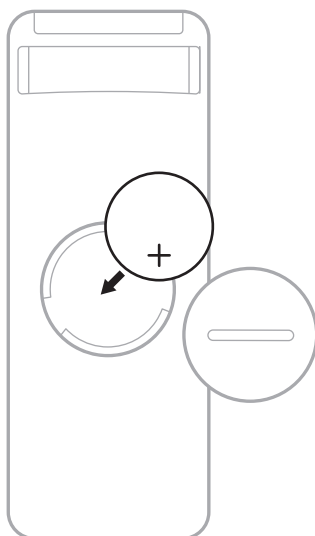

BEMÆRK: Brug kun et CR2032 eller DL2032 3-volt litiumbatteri, der er godkendt af myndighederne (f.eks. UL).

- Sæt dækslet tilbage på plads, og drej det mod højre (med uret), så det låses på plads. Dækslet er helt lukket, når åbningen er lodret.

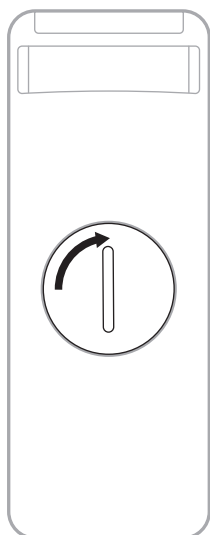

RENGØRING AF SOUNDBAR

Tør soundbarens ydre overflader med en blød, tør klud.

BEMÆRK: Mikrofonen kan blive slukket ved et uheld under rengøringen. Brug Mikrofon fra-knappen  oven på soundbaren til at tænde og slukke mikrofonen.

FORSIGTIG:

- Spild IKKE væske på soundbaren eller i nogen åbninger.
- Blæs IKKE luft ind i up-firing højttalerne eller soundbaren.
- Brug IKKE en støvsuger til at rengøre up-firing højttalerne eller soundbaren.
- Brug IKKE spray i nærheden af up-firing højttalerne eller soundbaren.
- Brug IKKE opløsningsmidler, kemikalier eller rengøringsmidler, der indeholder sprit, ammoniak eller slibemiddel.
- Lad IKKE nogen genstande falde ned i åbningerne.

RESERVEDELE OG TILBEHØR

Reserve dele og tilbehør kan bestilles via Boses kundeservice.

Besøg: support.Bose.com/UltraSB

BEGRÆNSET GARANTI

Soundbaren er dækket af en begrænset garanti. Se vores websted på worldwide.Bose.com/Warranty for at få flere oplysninger om den begrænsede garanti.

Hvis du vil registrere dit produkt, kan du finde instruktioner på worldwide.Bose.com/ProductRegistration. Hvis du undlader at registrere produktet, har det ingen betydning for den begrænsede garanti.

PRØV DISSE LØSNINGER FØRST

Hvis du oplever problemer med soundbaren:

- Sørg for, at soundbaren er sat i en tændt stikkontakt.
- Fastgør alle kabler.
- Tjek status for soundbaren (se side 36).
- Download Bose Music-appen, og kørs tilgængelige softwareopdateringer.
- Placer soundbaren i henhold til retningslinjerne for placering (se side 14).
- Flyt soundbaren inden for det anbefalede område for din mobile enhed for at få den bedst egnede drift.
- Sørg for, at soundbaren er mindst 0,3-0,9 meter væk fra trådløst udstyr.
- Kontrollér, om eventuelle Wi-Fi-adgangspunkter er placeret op til 2,4-3,0 meter fra soundbaren, et eventuelt basmodul og surroundhøjtalere (ekstraudstyr).



ANDRE LØSNINGER

Hvis dette ikke løser problemet, kan du i nedenstående tabel identificere symptomer og løsninger på almindelige problemer. Du kan også få adgang til artikler om fejlfinding, videoer og andre ressourcer på: support.Bose.com/UltraSB

Kontakt Bose kundeservice, hvis du ikke kan løse dit problem.

Besøg: worldwide.Bose.com/contact

| SYMPTOM | LØSNING |
|--|---|
| Ingen HDMI eARC-port på dit tv | Brug HDMI ARC-porten på dit tv. Hvis dit tv ikke har en HDMI ARC-port, kan du bruge det optiske kabel til at slutte soundbaren til dit tv. |
| Ingen HDMI eARC-, HDMI ARC- eller optisk port på dit tv | Hvis dit tv er tilsluttet til en kabel- eller satellitboks, skal du tilslutte HDMI-kablet fra soundbaren til kabel- eller satellitboksen. Tilslut til dit tv ved hjælp af en lydkonverter og et separat lyd kabel, f.eks. et koaksialkabel, et 3,5 mm kabel eller et analogt lyd kabel (medfølger ikke). Hvilken slags konverter og hvilket slags kabel, du har brug for, afhænger af hvilke lydudgangsporte der findes på dit tv. |
| Soundbaren kan ikke tænde | Sæt netledningen i en anden stikkontakt. Brug fjernbetjeningen til at tænde for soundbaren (se side 20). Fjern netledningerne til soundbaren og basmodulet (tilbehør) eller surroundhøjtalerne (tilbehør), vent 30 sekunder, og sæt dem godt fast i en fungerende stikkontakt. |

| SYMPTOM | LØSNING |
|---|--|
| Soundbaren kan ikke slukkes | Soundbaren kan være i netværksstandbytilstand. Tryk på tænd/sluk-knappen  på fjernbetjeningen for at aktivere soundbaren. Tryk på  igen for at slukke for soundbaren. |
| Lyden afspilles ikke i Dolby Atmos | <p>Sørg for, at soundbaren er tilsluttet til HDMI eARC- eller ARC-porten på dit tv.</p> <p>Kontrollér Bose Music-appens Afspiller nu-skærm for at sikre, at lyden streames i Dolby Atmos. Hvis den ikke streames i Dolby Atmos, skal du sørge for, at dit tv's avancerede lydindstillinger tillader, at Dolby Atmos passerer via soundbaren. Se brugervejledningen til dit tv.</p> <p>Kontrollér, at indholdet er tilgængeligt i Dolby Atmos.</p> <p>Kontrollér, at streamingen eller kabeltjenesten understøtter brug af Dolby Atmos.</p> |
| Fjernbetjeningen er uforudsigelig eller virker ikke | <p>Udskift batteriet (se side 43).</p> <p>Sørg for, at fjernbetjeningen er inden for soundbarens brugsrækkevidde (6 m).</p> <p>Sørg for, at der ikke er forhindringer mellem fjernbetjeningen og soundbaren.</p> |
| Bose Music-appen virker ikke på min mobile enhed | <p>Kontrollér, at din mobile enhed er kompatibel med Bose Music-appen og opfylder minimumskravene til systemet. Du kan finde flere oplysninger i app-butikken på din mobile enhed.</p> <p>Afinstaller Bose Music-appen på din mobile enhed, og geninstaller derefter appen (se side 17).</p> |
| Soundbaren er ikke synlig, så den kan tilføjes til en anden Bose-konto | <p>Sørg for, at deling er aktiveret på soundbaren, ved hjælp af Bose Music-appen.</p> <p>Kontrollér, at soundbaren og din mobile enhed er tilsluttet til det samme Wi-Fi-netværk.</p> |
| Soundbar og kilde tændes/slukkes ikke samtidig | Tryk på tænd/sluk-knappen  for at tænde/slukke for kilden. |

| SYMPTOM | LØSNING |
|---|--|
| <p>Uregelmæssig eller ingen lyd fra soundbaren</p> | <p>Sørg for, at soundbarens HDMI-kabel er sat i en port på dit tv, som er mærket HDMI eARC (Enhanced Audio Return Channel), ikke en HDMI-standardport. Hvis dit tv ikke har en HDMI eARC-port, skal du tilslutte til HDMI ARC-porten. Hvis dit tv ikke har en ARC-port, skal du tilslutte soundbaren ved hjælp af det optiske kabel (se side 56).</p> <p>Hvis soundbaren slutes til tv'ets HDMI eARC-port (eller ARC-port), skal du kontrollere, at Consumer Electronics Control (CEC) er aktiveret i tv'ets systemmenu. Dit tv understøtter muligvis CEC under et andet navn. Se brugervejledningen til dit tv.</p> <p>Hvis soundbaren er tilsluttet til tv'ets optiske port, skal du sørge for, at det optiske kabel er sat i en port på dit tv, der er mærket Output eller OUT, ikke Input eller IN.</p> <p>Fjern netledningerne til soundbaren og basmodulet (tilbehør) eller surroundhøjtalerne (tilbehør), vent 30 sekunder, og sæt dem godt fast i en fungerende stikkontakt.</p> <p>Juster den avancerede CEC-indstilling i Bose Music-appen. Du kan få adgang til denne indstilling i menuen Indstillinger. Du kan finde flere oplysninger her: support.bose.com/UltraSB_CEC</p> <p>Øg lydstyrken på soundbaren (se side 23) eller din mobile enhed.</p> <p>Hvis venstre ende af lyslinjen lyser hvidt konstant, er lyden slået fra for soundbaren. Tryk på lydløs-knappen  for at slå soundbarens lyd til.</p> <p>Sørg for, at lyden på din mobile enhed ikke er slået fra.</p> <p>Sørg for, at du bruger en kompatibel <i>Bluetooth</i>-mobilenhed.</p> <p>Genstart din mobile enhed.</p> <p>Genstart din lydkilde.</p> <p>Skift til en anden kilde (se side 22).</p> <p>Afspil lyd fra en anden applikation eller musiktjeneste.</p> <p>Hvis lyden er fra en Wi-Fi-kilde, skal routeren nulstilles.</p> <p>Genstart dit tv.</p> <p>Tjek tv'ets lydindstillinger. Se brugervejledningen til dit tv.</p> <p>Opdater tv-softwaren. Se brugervejledningen til dit tv.</p> <p>Frakobl HDMI-kablet fra tv'ets HDMI eARC-port (eller ARC-port), og slut det til igen.</p> |
| <p>Soundbar tilsluttes ikke til basmodul eller surroundhøjtalere</p> | <p>Du kan finde oplysninger om fejlfinding i brugervejledningen til dit basmodul eller dine surroundhøjtalere (se side 41).</p> <p>Sørg for, at dit basmodul eller dine surroundhøjtalere er kompatible med soundbaren (se side 41).</p> <p>Fjern netledningerne til soundbaren og basmodulet (tilbehør) eller surroundhøjtalerne (tilbehør), vent 30 sekunder, og sæt dem godt fast i stikkontakten.</p> |

| SYMPTOM | LØSNING |
|--|---|
| Ingen lyd fra -basmodulet eller de trådløse surroundhøjtalere | <p>Sørg for, at dit basmodul eller dine surroundhøjtalere er kompatible med soundbaren (se side 41).</p> <p>Sørg for, at softwaren er opdateret i Bose Music-appen.</p> <p>Juster basniveauet ved hjælp af Bose Music-appen (se side 24).</p> <p>Skift til en anden kilde (se side 22).</p> |
| Lyd kommer fra tv- højtalerne | <p>Sluk dine tv-højtalere. Se brugervejledningen til dit tv.</p> <p>Sørg for, at soundbarens HDMI-kabel er sat i en port på dit tv, som er mærket HDMI eARC (Enhanced Audio Return Channel), ikke en HDMI-standardport. Hvis dit tv ikke har en HDMI eARC-port, skal du tilslutte til HDMI ARC-porten. Hvis dit tv ikke har en ARC-port, skal du tilslutte soundbaren ved hjælp af det optiske kabel (se side 56).</p> <p>Frakobl HDMI-kablet fra tv'ets HDMI eARC-port (eller ARC-port), og slut det til igen.</p> <p>Fjern netledningerne til soundbaren og basmodulet (tilbehør) eller surroundhøjtalerne (tilbehør), vent 30 sekunder, og sæt dem godt fast i stikkontakten.</p> <p>Reducer lydstyrken på dit tv til den laveste indstilling.</p> <p>Hvis soundbaren slutes til tv'ets HDMI eARC-port (eller ARC-port), skal du kontrollere, at Consumer Electronics Control (CEC) er aktiveret i tv'ets systemmenu. Dit tv understøtter muligvis CEC under et andet navn. Se brugervejledningen til dit tv.</p> <p>Juster den avancerede CEC-indstilling i Bose Music-appen. Du kan få adgang til denne indstilling i menuen Indstillinger. Du kan finde flere oplysninger her: support.bose.com/UltraSB_CEC</p> |
| Dårlig eller forvrænget lyd | <p>Test forskellige kilder, hvis det er relevant.</p> <p>Sørg for, at dit tv har surroundsound. Se brugervejledningen til dit tv.</p> <p>Hvis lyden afspilles fra en anden enhed, skal du reducere lydstyrken fra den pågældende enhed.</p> <p>Juster basniveauet ved hjælp af Bose Music-appen (se side 24).</p> <p>Sluk dine tv-højtalere. Se brugervejledningen til dit tv.</p> <p>Tjek lyden (se side 57).</p> <p>Kør ADAPTIQ lydkalibrering (se side 19).</p> |

| SYMPTOM | LØSNING |
|---|--|
| <p>Soundbaren afspiller ikke lyd fra den korrekte kilde eller vælger en forkert kilde efter en forsinkelse</p> | <p>Kontrollér den avancerede CEC-indstilling i Bose Music-appen. Du kan få adgang til denne indstilling i menuen Indstillinger. Du kan finde flere oplysninger her: support.Bose.com/UltraSB_CEC</p> <p>Deaktiver CEC på din kilde. Se brugervejledningen til kilden.</p> |
| <p>Soundbaren opretter ikke forbindelse til Wi-Fi-netværk</p> | <p>I Bose Music-appen skal du vælge det korrekte netværksnavn og indtaste adgangskoden til netværket (der er forskel på store og små bogstaver).</p> <p>Kontrollér, at soundbaren og din mobile enhed er tilsluttet til det samme Wi-Fi-netværk.</p> <p>Hvis dine netværksoplysninger er blevet ændret, kan du finde flere oplysninger på side 18.</p> <p>Aktivér Wi-Fi på den mobile enhed, du bruger til opsætningen.</p> <p>Luk andre åbne applikationer på din mobile enhed.</p> <p>Genstart din mobile enhed og router.</p> <p>Hvis routeren understøtter både 2,4 GHz- og 5 GHz-bånd, skal du kontrollere, at enheden (mobil eller computer) og soundbaren er sluttet til det samme bånd.</p> <p>BEMÆRK: Giv hvert bånd et unikt navn for at sikre, at du opretter forbindelse til det korrekte bånd.</p> <p>Nulstil routeren.</p> <p>Fjern netledningerne til soundbaren og basmodulet (tilbehør) eller surroundhøjtalerne (tilbehør), vent 30 sekunder, og sæt dem godt fast i stikkontakten. Afinstaller Bose Music-appen på din mobile enhed, geninstaller appen, og start opsætningen igen.</p> <p>Hvis du opretter forbindelse til et andet netværk, og appen ikke beder dig om at foretage opsætningen, skal du gå til hovedskærmen og tilføje soundbaren.</p> |
| <p>Soundbaren opretter ikke forbindelse til Bluetooth-enhed</p> | <p>Slå <i>Bluetooth</i>-funktionen fra på din mobile enhed, og slå den til igen. Slet soundbaren fra <i>Bluetooth</i>-listen. Tilslut igen (se side 34).</p> <p>Tilslut en anden mobil enhed (se side 34).</p> <p>Sørg for, at du bruger en kompatibel <i>Bluetooth</i>-mobilenhed. Besøg: support.Bose.com/UltraSB_BT</p> <p>Slet soundbaren fra din mobile enheds <i>Bluetooth</i>-liste. Tilslut igen (se side 34).</p> <p>Ryd soundbarens enhedsliste (se side 35). Tilslut igen (se side 34).</p> |

| SYMPTOM | LØSNING |
|---|---|
| Soundbaren streamer ikke lyd med Airplay | <p>Sørg for, at din soundbar er tændt og inden for rækkevidde (se side 21).</p> <p>Kontrollér, at din Apple-enhed og din soundbar er tilsluttet det samme Wi-Fi-netværk.</p> <p>Opdater din Apple-enhed.</p> <p>Sørg for, at soundbaren er opdateret (se side 43).</p> <p>Hvis du ikke kan finde AirPlay-ikonet  i den musikapp, du streamer fra, skal du streame lyd fra kontrolcenteret.</p> <p>Du kan finde yderligere support på: https://www.apple.com/airplay</p> |
| Alexa reagerer ikke | <p>Kontrollér, at Mikrofon fra-lampen ikke lyser rødt. Hvis du vil aktivere mikrofonen, kan du finde flere oplysninger på side 26.</p> <p>Kontrollér, at Alexa er blevet konfigureret til at bruge Bose Music-appen (se side 25).</p> <p>BEMÆRK: Soundbaren skal konfigureres og tilsluttes til dit Wi-Fi-netværk ved hjælp af Bose Music-appen.</p> <p>Tilslut din mobile enhed til Wi-Fi.</p> <p>Kontrollér, om du er i et land, hvor Amazon Alexa er tilgængelig.</p> <p>Sørg for, at du bruger den nyeste version af Alexa-appen.</p> <p>Kontrollér, at din mobile enhed er kompatibel.</p> <p>Sørg for, at opvågningsordet er aktiveret (se side 25).</p> <p>Fjern Alexa fra soundbaren ved hjælp af Bose Music-appen. Tilføj Alexa igen.</p> <p>Sørg for at sige det navn, som du tildelte i Bose Music-appen. Hvis flere soundbarer har det samme navn, skal du bruge det navn, der er tildelt i Alexa-appen, eller ændre navnet i Bose Music-appen.</p> <p>Hvis du bruger Bose Voice4Video:</p> <ul style="list-style-type: none"> • Sørg for, at der ikke er forhindringer mellem soundbaren, dit tv og/eller kabel- eller satellitboksen. • Sørg for, at soundbaren er tilsluttet ved hjælp af HDMI-kablet (se side 55). • Sørg for, at du har konfigureret denne funktion ved hjælp af Bose Music-appen og har tilsluttet dit tv og/eller kabel- eller satellitboksen. • Sørg for, at du har indtastet dit postnummer og tjenesteudbyderen for din kabel-/satellitboks. <p>Alexa understøtter muligvis ikke din anmodning. Nye funktioner tilføjes jævnligt.</p> <p>Du kan finde yderligere support på: https://www.amazon.com/usealexa</p> |

| SYMPTOM | LØSNING |
|--|---|
| Google Assistant kan ikke betjene soundbaren | <p>Sørg for, at du har en enhed, der understøtter Google Assistant, tilsluttet dit netværk (se side 31).</p> <p>Sørg for, at Chromecast built-in er aktiveret i Bose Music-appen (se side 31).</p> <p>Tilslut din mobile enhed til Wi-Fi.</p> <p>Kontrollér, om du er i et land, hvor Google Assistant er tilgængelig.</p> <p>Sørg for, at du bruger den nyeste version af Google Assistant-appen.</p> <p>Kontrollér, at din mobile enhed er kompatibel.</p> <p>Du kan finde yderligere support på: https://support.google.com/assistant</p> |
| Soundbaren tilsluttes ikke til en Bose SoundLink Bluetooth-højttaler eller Bose-hovedtelefoner | <p>Sørg for, at din højttaler eller dine hovedtelefoner er tændt, er inden for 9 meter fra soundbaren og er klar til at oprette forbindelse til en anden enhed. I brugervejledningen til dit produkt kan du finde flere oplysninger.</p> |
| Soundbaren genopretter ikke forbindelsen til en tidligere tilsluttet Bose SoundLink Bluetooth-højttaler | <p>Sørg for, at talemødelser er aktiveret på højttaleren i Bose Music-appen (se side 17). Du kan få adgang til denne indstilling i menuen Indstillinger.</p> <p>På din højttaler skal du bruge produktknapperne til at gå gennem produktets enhedsliste, indtil du hører navnet på din soundbar. Se brugervejledningen til højttaleren for at få flere oplysninger om det specifikke produkt.</p> |
| Soundbaren genopretter ikke forbindelsen til tidligere tilsluttede Bose-hovedtelefoner | <p>Tilslut ved hjælp af Bose Music-appen (se side 17).</p> |
| Dårlig lyd kvalitet fra en tilsluttet Bose SoundLink Bluetooth-højttaler eller Bose-hovedtelefoner | <p>Hvis routeren understøtter både 2,4 GHz- og 5 GHz-bånd, og soundbaren er tilsluttet til en 2,4 GHz-frekvens, skal du tilslutte til 5 GHz-frekvensen.</p> <p>Ikke alle Bose SoundLink Bluetooth-højttalere kan afspille lyd perfekt synkroniseret, når de er tilsluttet til soundbaren. Du kan se, om dit produkt er kompatibelt, ved at besøge: support.Bose.com/Groups</p> <p>Sørg for, at Synkroniser med gruppe er aktiveret i Bose Music-appen (se side 17). Du kan få adgang til denne indstilling i menuen Indstillinger.</p> <p>Installer eventuelle tilgængelige softwareopdateringer for din højttaler eller dine hovedtelefoner. Du kan søge efter opdateringer ved at åbne den relevante Bose-app for dit produkt på din mobile enhed eller besøge btu.Bose.com på din computer.</p> |

GENDAN SOUNDBAREN

Gendannelse af fabriksindstillingerne rydder alle indstillinger for kilder, lydstyrker, netværk og ADAPTiQ lydkalibrering fra soundbaren og gendanner standardindstillingerne på soundbaren.

1. I Bose Music-appen skal du fjerne soundbaren fra din Bose-konto.
2. På fjernbetjeningen skal du trykke på lydstyrke ned-knappen — og Afspil/Pause-knappen ▷|| og holde dem nede i 5 sekunder, indtil lyslinjen blinker hvidt to gange og derefter nedtoner til sort.

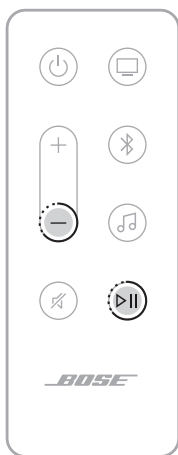

Soundbaren genstarter. Når nulstillingen er færdig, lyser lyslinjen gult.

3. Sådan gendanner du soundbarens netværks- og lydindstillinger:
 - a. Start Bose Music-appen på din mobile enhed, og tilføj soundbaren til dit netværk (se "Tilføj soundbaren til en eksisterende konto" på side 18).
 - b. Kør ADAPTiQ lydkalibrering ved hjælp af Bose Music-appen (se side 19).

TILSLUTNINGSMULIGHEDER

Slut soundbaren til dit tv ved hjælp af en af følgende tilslutningsmuligheder:

- **Mulighed 1 (anbefales):** HDMI eARC (Enhanced Audio Return Channel) eller ARC
- **Mulighed 2:** Optisk

NOTER:

- For at levere Dolby Atmos-surroundsoundoplevelsen skal du tilslutte soundbaren til HDMI eARC- eller ARC-porten på dit tv (se side 55). Hvis dit tv ikke har en eARC- eller ARC-port, kan du tilslutte det optiske kabel til den optiske port for at modtage rummelig og livagtig lyd (se side 56).
- Hvis du vil bruge tv'ets fjernbetjening til at tænde soundbaren eller bruge indstillingerne for lydstyrke og lydløs på soundbaren, skal soundbaren være tilsluttet til HDMI eARC- eller ARC-porten på dit tv.

1. På bagsiden af dit tv skal du finde portene **HDMI IN** og **Audio OUT** (optisk).

BEMÆRK: Tv'ets portpanel ser muligvis ikke ud som vist her. Se efter portens form.

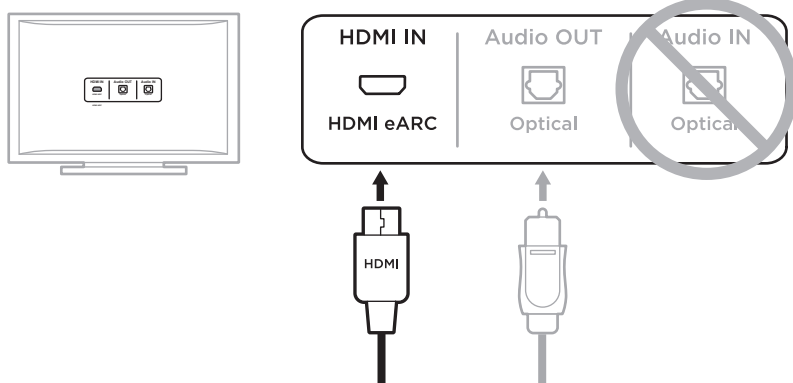

Mulighed 1 (anbefales)
HDMI eARC (eller ARC): Brug HDMI-kablet til denne tilslutning.

Mulighed 2
Optisk: Hvis dit tv ikke har en HDMI eARC-port (eller ARC-port), skal du bruge det optiske kabel til denne forbindelse.

2. Vælg et lyd kabel.

TILSLUTNING AF SOUNDBAREN TIL DIT TV

Slut soundbaren til dit tv, efter at du har valgt et lyd-kabel.

Mulighed 1 (anbefales): HDMI eARC eller ARC

1. Sæt den ene ende af HDMI-kablet i dit tv's **HDMI eARC**- eller **ARC**-port.
2. Sæt den anden ende af kablet i **HDMI (eARC)**-porten på soundbaren.

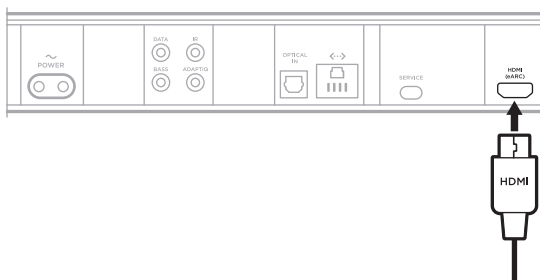

Mulighed 2: Optisk

Hvis dit tv ikke har en HDMI eARC-port (eller ARC-port), kan du bruge det optiske kabel til at slutte soundbaren til dit tv.

1. Fjern beskyttelseshætten fra begge det optiske kables ender.

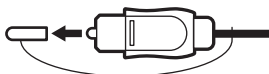

FORSIGTIG: Hvis stikket sættes i med hætten på, kan stikket og/eller porten blive beskadiget.

2. Sæt den ene ende af det optiske kabel i dit tv's **Optical OUT**-port.

FORSIGTIG: Hvis stikket vender den forkerte vej, når det sættes i, kan stikket og/eller porten blive beskadiget.

3. Hold stikket i den anden ende af det optiske kabel.
4. Juster stikket med soundbarens **OPTICAL IN**-port, og sæt stikket forsigtigt i.

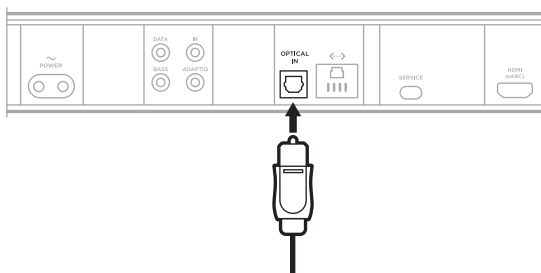

BEMÆRK: Porten har en låge med hængsler, som drejer indad, når stikket sættes i.

5. Skub stikket helt ind i porten, indtil du hører eller mærker et klik.



TJEK LYDEN

1. Tænd dit tv ved hjælp af din tv-fjernbetjening.
2. I lydsektionen i tv'ets menu skal du slukke dine tv-højttalere.

BEMÆRK: Se brugervejledningen til dit tv for at få flere oplysninger.

3. Hvis du bruger en kabel-/satellitmodtager eller en sekundær kilde:
 - a. Tænd for denne kilde.
 - b. Vælg den rigtige tv-indgang.
4. Tænd soundbaren (se side 21).

Du hører nu lyd fra soundbaren.

5. Tryk på lydløs-knappen  på fjernbetjeningen til soundbaren.

Der høres ikke lyd fra dine tv-højttalere eller soundbaren.

BEMÆRK: Se "Lyd kommer fra tv-højttalerne" på side 49, hvis du hører lyd, der kommer fra dit tv, når lyden er slået fra for din soundbar.

Bitte lesen Sie alle Sicherheitshinweise und Gebrauchsanleitungen durch und bewahren Sie sie auf.

CE Die Bose Corporation erklärt hiermit, dass dieses Produkt die wesentlichen Anforderungen und andere relevante Bestimmungen der Richtlinie 2014/53/EU und weitere geltende EU-Richtlinien erfüllt. Die vollständige Konformitätserklärung ist einsehbar unter: www.Bose.com/compliance

UK CA Dieses Produkt erfüllt alle geltenden Vorschriften zur elektromagnetischen Verträglichkeit 2016 und alle anderen zutreffenden UK-Richtlinien. Die vollständige Konformitätserklärung ist einsehbar unter www.Bose.com/compliance

Die Bose Corporation erklärt hiermit, dass dieses Produkt die wesentlichen Anforderungen gemäß Funkgeräterichtlinie 2017 und alle anderen zutreffenden UK-Richtlinien erfüllt. Die vollständige Konformitätserklärung ist einsehbar unter www.Bose.com/compliance

Wichtige Sicherheitshinweise

Lesen Sie die folgenden Anweisungen.

Reinigen Sie das Gerät nur mit einem sauberen, trockenen Tuch.

Achten Sie darauf, dass die Lüftungsöffnungen nicht blockiert sind. Stellen Sie das Gerät nur in Übereinstimmung mit den Herstelleranweisungen auf.

Verwenden Sie nur Zubehör-/Anbauteile, die vom Hersteller zugelassen sind.

Wenden Sie sich bei allen Reparatur- und Wartungsarbeiten nur an qualifiziertes Personal. Wartungsarbeiten sind in folgenden Fällen nötig: bei jeglichen Beschädigungen wie z. B. des Netzkabels oder Netzsteckers, wenn Flüssigkeiten oder Gegenstände in das Gehäuse gelangt sind, das Gerät Regen oder Feuchtigkeit ausgesetzt wurde, fallen gelassen wurde oder nicht ordnungsgemäß funktioniert.

WARNUNGEN/VORSICHTSMASSNAHMEN

- Um ein versehentliches Verschlucken zu verhindern, sollten Sie das Produkt von Kindern und Haustieren entfernt aufbewahren. Das Produkt enthält eine kleine Batterie und kann bei Verschlucken gefährlich sein. Bei Verschlucken sofort Arzt aufsuchen. Bewahren Sie das Produkt bei Nichtgebrauch außerhalb der Reichweite von Kindern und Haustieren auf.



Dieses Symbol auf dem Produkt bedeutet, dass nicht isolierte, gefährliche elektrische Spannung innerhalb des Systemgehäuses vorhanden ist. Es besteht die Gefahr von Stromschlägen!



Dieses Symbol auf dem Produkt macht auf wichtige Bedienungs- und Wartungsanweisungen in diesem Handbuch aufmerksam.



Die Batterie darf nicht verschluckt werden. Es besteht die Gefahr von Verätzungen. Die mit diesem Produkt mitgelieferte Fernbedienungsbatterie enthält eine Knopfzellenbatterie. Wenn eine Knopfzellenbatterie verschluckt wird, kann dies in nur 2 Stunden zu schweren inneren Verätzungen und zum Tod führen. Bewahren Sie neue und verbrauchte Batterien außerhalb der Reichweite von Kindern auf. Wenn das Batteriefach sich nicht sicher schließen lässt, stellen Sie die Verwendung der Fernbedienung ein und halten Sie sie von Kindern fern. Wenn Sie vermuten, dass Batterien verschluckt oder auf andere Weise in den Körper gelangt sind, sollten Sie umgehend einen Arzt aufsuchen. Um die Gefahr von Explosionen, Feuer oder Verätzungen zu vermeiden, sollten Sie beim Austauschen der Batterie vorsichtig vorgehen und nur eine zugelassene (z. B. UL) CR2032 oder DL2032 3-V-Lithium-Batterie verwenden. Leere Batterien müssen umgehend und ordnungsgemäß entsorgt werden. Versuchen Sie nicht, die Batterie wiederaufzuladen, auseinander zu nehmen, auf eine Temperatur von über 100 °C zu erhitzen oder zu verbrennen.



Enthält kleine Teile, die verschluckt werden können und eine Erstickungsgefahr darstellen. Nicht geeignet für Kinder unter drei Jahren.



Dieses Produkt enthält magnetische Materialien. Wenden Sie sich an Ihren Arzt, wenn Sie wissen möchten, ob dies den Betrieb Ihres implantierten medizinischen Geräts beeinflussen kann.



Dieses Produkt enthält eine Oberfläche aus gehärtetem Glas. Vermeiden Sie Stöße. Wenn es zerbricht, gehen Sie beim Umgang mit dem zerbrochenen Glas vorsichtig vor.

- Um die Gefahr eines Brands oder Stromschlags zu verringern, sollten Sie das Produkt nicht Regen, Tropfen, Spritzern oder Feuchtigkeit aussetzen und keine mit Flüssigkeit gefüllten Gefäße wie Vasen auf oder in der Nähe des Produkts stellen.
- Halten Sie das Produkt von Feuer und Wärmequellen fern. Stellen Sie keine brennenden Kerzen oder ähnliches auf das Gerät oder in die Nähe des Geräts.
- Nehmen Sie KEINE nicht genehmigten Änderungen an diesem Produkt vor.
- Verwenden Sie KEINEN Wechselrichter mit diesem Produkt.
- Verwenden Sie das Produkt NICHT in Fahrzeugen oder Booten.
- Falls Sie den Netzstecker oder eine Mehrfachsteckdose verwenden, um das Gerät von der Stromversorgung zu trennen, sollten Sie sicherstellen, dass Sie jederzeit auf den Stecker zugreifen können.
- Verwenden Sie für die Montage dieses Produkts nur die folgenden Befestigungsmittel: Bose Soundbar Wall Bracket.
- Vergewissern Sie sich beim Aufstellen des Produkts, dass es keine Belüftungsöffnungen am Fernsehgerät oder Monitor blockiert. Sehen Sie in der mit dem Fernsehgerät oder Monitor mitgelieferten Bedienungsanleitung nach und installieren Sie es gemäß der Anleitung des Herstellers.
- Aufgrund der Belüftungsanforderungen sollten Sie das Produkt nicht in einem geschlossenen Raum, zum Beispiel in einer Wandnische oder in einem geschlossenen Schrank, aufstellen.
- Stellen Sie das Gerät nicht in der Nähe von Wärmequellen auf, wie Heizkörpern, Wärmespeichern, Öfen oder anderen Geräten (auch Verstärkern), die Wärme erzeugen.
- Bewahren Sie Batterien außerhalb der Reichweite von Kindern auf.
- Batterien können Brände oder Verätzungen verursachen. Versuchen Sie nicht, sie wiederaufzuladen, auseinander zu nehmen, zu erhitzen oder zu verbrennen.
- Die mit diesem Produkt mitgelieferte Batterie kann bei unsachgemäßer Handhabung Feuer, Explosion oder Verätzungen verursachen, wenn sie falsch behandelt, nicht richtig ausgetauscht oder durch einen falschen Typ ersetzt wird.

HINWEIS: Dieses Gerät wurde getestet und erfüllt die Grenzwerte für digitale Geräte der Klasse B gemäß Abschnitt 15 der FCC-Vorschriften. Diese Grenzwerte wurden festgelegt, um einen angemessenen Schutz gegen elektromagnetische Störungen bei einer Installation in Wohngebieten zu gewährleisten. Dieses Gerät erzeugt und verwendet Hochfrequenzstrahlung und kann sie auch aussenden. Daher verursacht das Gerät bei nicht ordnungsgemäßer Installation und Benutzung möglicherweise Störungen des Funkverkehrs. Es wird jedoch keine Garantie dafür gegeben, dass bei einer bestimmten Installation keine Störstrahlungen auftreten. Sollte dieses Gerät den Radio- oder Fernsehempfang stören (Sie können dies überprüfen, indem Sie das Gerät aus- und wieder einschalten), so ist der Benutzer dazu angehalten, die Störungen durch eine der folgenden Maßnahmen zu beheben:

- Richten Sie das Empfangsprodukt oder die Antenne neu aus.
- Vergrößern Sie den Abstand zwischen dem Gerät und einem Radio- oder Fernsehempfänger.
- Schließen Sie das Gerät an eine Steckdose in einem anderen Stromkreis als den Empfänger an.
- Wenden Sie sich an einen Händler oder einen erfahrenen Radio-/Fernsehtechniker.

Veränderungen am Gerät, die nicht durch die Bose Corporation autorisiert wurden, können zur Folge haben, dass die Betriebserlaubnis für das Gerät erlischt.

Dieses Gerät erfüllt die Bestimmungen in Teil 15 der FCC-Vorschriften und die lizenzfreien RSS-Standards von ISED Canada. Der Betrieb unterliegt den beiden folgenden Bedingungen: (1) dieses Gerät darf keine Störungen verursachen und (2) dieses Gerät muss jegliche Störungen dulden, einschließlich Störungen, die zu einem unerwünschten Betrieb führen.

Dieses Gerät sollte mit einem Mindestabstand von 20 cm zwischen dem Radiator und Ihrem Körper aufgestellt und betrieben werden.

Dieses Gerät für den Betrieb im 5.150- bis 5.250-MHz-Band ist nur für die Verwendung in Innenräumen gedacht, um die Gefahr schädlicher Störungen für mobile Satellitensysteme auf demselben Kanal zu verringern.

CAN ICES-3(B)/NMB-3(B)

Für Europa:

Frequenzband des Betriebs 2400 bis 2483,5 MHz, 5150 bis 5350 MHz und 5470 bis 5725 MHz. | Maximale Sendeleistung weniger als 20 dBm EIRP. | Frequenzband des Betriebs 5725 bis 5850 MHz. | Maximale Sendeleistung weniger als 14 dBm (25 mW) EIRP.

Maximale Sendeleistung liegt unter den vorgeschriebenen Grenzwerten, sodass keine SAR-Tests nötig sind und gemäß den geltenden Vorschriften eine Befreiung gilt.

Beim Betrieb im Frequenzbereich 5150 bis 5350 MHz ist die Verwendung dieses Geräts in allen in der Tabelle aufgeführten EU-Mitgliedsstaaten auf die Verwendung in Innenräumen beschränkt.

| | | | | | | | | | |
|---|----|----|--------|----|----|----|----|----|----|
|  | | | | | | | | | |
| BE | DK | IE | UK(NI) | FR | CY | SK | HU | AT | SE |
| BG | DE | PT | EL | HR | LV | LT | MT | PL | |
| CZ | EE | FI | ES | IT | RO | LU | NL | SI | |



Dieses Symbol bedeutet, dass das Produkt nicht mit dem Hausmüll entsorgt werden darf, sondern bei einer geeigneten Sammelstelle für das Recycling abgegeben werden muss. Die ordnungsgemäße Entsorgung und das Recycling tragen dazu bei, die natürlichen Ressourcen, die Gesundheit und die Umwelt zu schützen. Weitere Informationen zur Entsorgung und zum Recycling dieses Produkts erhalten Sie von Ihrer zuständigen Kommune, Ihrem Entsorgungsdienst oder dem Geschäft, in dem Sie dieses Produkt gekauft haben.

Technische Vorschriften für energiearme Funkfrequenzgeräte: Ohne Erlaubnis durch die NCC dürfen Firmen, Unternehmen oder Benutzer Folgendes nicht: die Frequenz ändern, die Übertragungsleistung verbessern oder die ursprünglichen Eigenschaften sowie die Leistung für ein zugelassenes energiearmes Funkfrequenzgerät ändern. Energiearme Funkfrequenzgeräte dürfen die Flugsicherheit nicht beeinträchtigen oder gesetzlich zulässige Kommunikation stören. Andernfalls muss der Benutzer den Betrieb sofort einstellen, bis keine Störung mehr auftritt. Besagte gesetzlich zulässige Kommunikation bedeutet Funkkommunikation, die in Übereinstimmung mit dem Telecommunications Management Act erfolgt. Energiearme Funkfrequenzgeräte müssen für Störung durch gesetzlich zulässige Kommunikation oder Geräte mit ISM-Funkwellenstrahlung empfänglich sein.

Tabelle der Produktenergiezustände

Dieses Produkt, gemäß Anforderungen an die umweltgerechte Gestaltung energieverbrauchsrelevanter Produkte, Richtlinie 2009/125/EG, und den Vorschriften für die umweltgerechte Gestaltung energieverbrauchsrelevanter Produkte und Energieinformationen (Änderung) (EU Exit) 2020, entspricht den folgenden Normen oder Dokumenten: Verordnung (EG) Nr. 1275/2008, in der durch Verordnung (EU) Nr. 801/2013 geänderten Fassung.

| Erforderliche Energiezustandsinformationen | Energimodi | |
|--|---|--|
| | Standby | Netzwerk-Standby |
| <p>Stromverbrauch im angegebenen Energimodus bei einem Eingang von 230 V/50 Hz</p> <p>Zeit, nach der das Gerät automatisch in den Modus geschaltet wird</p> <p>Stromverbrauch im Netzwerk-Standby, wenn alle drahtgebundenen Netzwerkanschlüsse verbunden und alle drahtlosen Netzwerkanschlüsse aktiviert sind, bei einem Eingang von 230 V/50 Hz</p> | <p>< 0,5 W</p> <p>< 2,5 Stunden</p> <p>N/A</p> | <p>alle Netzwerkarten ≤ 2,0 W</p> <p>≤ 20 Minuten</p> <p>≤ 2,0 W</p> |
| <p>Aktivierungs-/Deaktivierungsverfahren für den drahtlosen Netzwerkanschluss. Das Deaktivieren aller Netzwerke aktiviert den Standby-Modus.</p> | <p>Wi-Fi®: Tippen Sie auf die Mikrofon-Taste oben auf der Soundbar, bis sich das Mikrofon einschaltet und die Anzeige nicht mehr rot leuchtet. Aktivieren Sie Wi-Fi mithilfe der Bose Music App. Deaktivieren Sie Wi-Fi durch gleichzeitiges Gedrückthalten der Mute- und <i>Bluetooth</i>-Tasten auf der Fernbedienung.</p> <p>Bluetooth®: Tippen Sie auf die Mikrofon-Taste oben auf der Soundbar, bis sich das Mikrofon einschaltet und die Anzeige nicht mehr rot leuchtet. Sie können dies durch Abstimmen mit einer <i>Bluetooth</i>-Quelle aktivieren, indem Sie die <i>Bluetooth</i>-Taste auf der Fernbedienung drücken und dann die Soundbar in der <i>Bluetooth</i>-Liste Ihres Mobilgeräts auswählen oder indem Sie die Bose Music App verwenden. Sie können dies durch Löschen der Abstimmliste deaktivieren, indem Sie die <i>Bluetooth</i>-Taste auf der Fernbedienung 10 Sekunden lang gedrückt halten.</p> | |
| <p>Aktivierungs-/Deaktivierungsverfahren für den kabelgebundenen Netzwerkanschluss. Das Deaktivieren aller Netzwerke aktiviert den Standby-Modus.</p> | <p>Ethernet: Tippen Sie auf die Mikrofon-Taste oben auf der Soundbar, bis sich das Mikrofon einschaltet und die Anzeige nicht mehr rot leuchtet. Sie können dies durch Anschließen des Ethernet-Kabels aktivieren. Sie können dies durch Entfernen des Ethernet-Kabels deaktivieren.</p> | |



Leere Batterien müssen getrennt entsorgt werden und gehören nicht in den Hausmüll.
Nicht verbrennen.



Tabelle zur Einschränkung gefährlicher Stoffe für China

| Namen und Inhalt der giftigen oder gefährlichen Stoffe oder Elemente | | | | | | |
|---|----------------------------------|------------------|--------------|------------------------------|-------------------------------|---|
| Name des Teils | Gefährliche Stoffe oder Elemente | | | | | |
| | Blei (Pb) | Quecksilber (Hg) | Kadmium (Cd) | Sechswertiges Chrom (CR(VI)) | Polybromiertes Biphenyl (PBB) | Polybromiertes Diphenylether (PBDE) |
| PCBs | X | ○ | ○ | ○ | ○ | ○ |
| Metallteile | X | ○ | ○ | ○ | ○ | ○ |
| Kunststoffteile | ○ | ○ | ○ | ○ | ○ | ○ |
| Lautsprecher | X | ○ | ○ | ○ | ○ | ○ |
| Kabel | X | ○ | ○ | ○ | ○ | ○ |
| Diese Tabelle wurde in Übereinstimmung mit den Bestimmungen von SJ/T 11364 erstellt. O: Gibt an, dass dieser giftige oder gefährliche Stoff, der in allen homogenen Materialien für dieses Teil enthalten ist, unter den Grenzwerten gemäß GB/T 26572 liegt. | | | | | |  |
| X: Gibt an, dass dieser giftige oder gefährliche Stoff, der in mindestens einem der homogenen Materialien enthalten ist, die für dieses Teil verwendet wurden, über den Grenzwerten gemäß GB/T 26572 liegt. | | | | | | |

Tabelle zur Einschränkung gefährlicher Stoffe für Taiwan

| Gerätebezeichnung: Powered Speaker Typbezeichnung: 441451 | | | | | | |
|---|---|------------------|--------------|----------------------------|-------------------------------|------------------------------------|
| Einheit | Stoffe mit eingeschränkter Verwendung und ihre chemischen Symbole | | | | | |
| | Blei (Pb) | Quecksilber (Hg) | Kadmium (Cd) | Sechswertiges Chrom (Cr+6) | Polybromierte Biphenyle (PBB) | Polybromierte Diphenylether (PBDE) |
| PCBs | - | ○ | ○ | ○ | ○ | ○ |
| Metallteile | - | ○ | ○ | ○ | ○ | ○ |
| Kunststoffteile | ○ | ○ | ○ | ○ | ○ | ○ |
| Lautsprecher | - | ○ | ○ | ○ | ○ | ○ |
| Kabel | - | ○ | ○ | ○ | ○ | ○ |
| Hinweis 1: „○“ gibt an, dass der prozentuale Gehalt des Stoffs mit eingeschränkter Verwendung den Prozentsatz des Referenzwerts des Vorhandenseins nicht übersteigt. | | | | | | |
| Hinweis 2: „-“ gibt an, dass der Stoff mit eingeschränkter Verwendung der Ausnahme entspricht. | | | | | | |

Herstellungsdatum: Die achte Ziffer in der Seriennummer gibt das Herstellungsjahr an: „3“ ist 2013 oder 2023.

China-Import: Bose Electronics (Shanghai) Company Limited, Level 6, Tower D, No. 2337 Gudai Rd. Minhang District, Shanghai 201100 | **EU-Import:** Bose Products B.V., Gorslaan 60, 1441 RG Purmerend, Niederlande |

Mexico-Import: Bose de México S. de R.L. de C.V., Avenida Prado Sur #150, Piso 2, Interior 222 y 223, Colonia Lomas de Chapultepec V Sección, Miguel Hidalgo, Ciudad de México, C.P. 11000 Telefonnummer: +5255 (5202) 3545 | **Taiwan-Import:** Bose Limited Taiwan Branch (H.K.), 9F, No. 10, Sec. 3, Minsheng E. Road, Zhongshan Dist. Taipei City 10480, Taiwan Telefonnummer: +886-2-2514 7676 | **UK-Import:** Bose Limited, Bose House, Quayside Chatham Maritime, Chatham, Kent, ME4 4QZ, Vereinigtes Königreich

Eingangsnennleistung: 100 - 240 V ~ 50/60 Hz, 65 W

Die CMIIIT-ID ist auf einem Etikett auf der Rückseite der Soundbar angegeben.

Kalifornien: Enthält eine Lithium-Ionen-Batterie mit Perchloratmaterial – möglicherweise ist eine spezielle Handhabung nötig. Siehe www.dtsc.ca.gov/hazardouswaste/perchlorate

Lizenzvereinbarungen: Um die Lizenzvereinbarungen anzuzeigen, die für die Softwarepakete von Drittanbietern gelten, die als Komponenten Ihres Bose Smart Soundbar Ultra-Produkts geliefert werden:

1. Halten Sie auf der Fernbedienung die Play/Pause-Taste $\blacktriangleright \parallel$ und die Taste zum Erhöhen der Lautstärke + 5 Sekunden lang gedrückt.
2. Schließen Sie ein USB-Kabel an den SERVICE-Anschluss an der Rückseite der Soundbar an.
3. Schließen Sie das andere Ende des Kabels an einen Computer an.
4. Geben Sie auf dem Computer <http://203.0.113.1/opensource> in ein Browserfenster ein, um den EULA und die Lizenzvereinbarung anzuzeigen.

Die **Bose Nutzungsbedingungen** können Sie auf worldwide.bose.com/termsandconditions einsehen.

Amazon, Alexa, Amazon Music und alle damit verbundenen Kennzeichen sind Marken von Amazon.com, Inc. oder seinen Partnerunternehmen.

Apple, das Apple-Logo, Apple Music und AirPlay sind Marken von Apple Inc., die in den USA und anderen Ländern eingetragen sind. App Store ist eine Dienstleistungsmarke von Apple Inc.

Die Verwendung des Aufklebers „Works with Apple“ bedeutet, dass ein Zubehör speziell für den Betrieb mit der Technologie entwickelt wurde, die auf dem Aufkleber angegeben ist, und vom Entwickler für die Erfüllung der Apple-Leistungsstandards zertifiziert wurde.

Die **Bluetooth**® Wortmarke und Logos sind eingetragene Marken der Bluetooth SIG, Inc. Jegliche Nutzung dieser Marken durch die Bose Corporation erfolgt unter Lizenz.

Dolby Atmos Dolby, Dolby Atmos und das Doppel-D-System sind eingetragene Marken der Dolby Laboratories Licensing Corporation. Hergestellt unter Lizenz von Dolby Laboratories. Vertrauliche, unveröffentlichte Arbeiten. Copyright © 2012-2021 Dolby Laboratories. Alle Rechte vorbehalten.

Google, Google Play und Chromecast built-in sind Marken von Google LLC.

HDMI HDMI, HDMI High-Definition Multimedia Interface, die HDMI-Handelsaufmachung sowie das HDMI-Logo sind Marken oder eingetragene Marken von HDMI Licensing Administrator, Inc.

Dieses Produkt enthält den iHeartRadio-Dienst. iHeartRadio ist eine eingetragene Marke von iHeartMedia, Inc.

Dieses Produkt ist durch bestimmte geistige Eigentumsrechte von Microsoft geschützt. Die Verwendung oder Verteilung einer solchen Technologie außerhalb dieses Produkts ohne Lizenz von Microsoft ist verboten.

Pandora ist eine Marke von Pandora Media Inc. Die Verwendung erfolgt mit Genehmigung.

QuickSet ist eine eingetragene Marke von Universal Electronics Inc. in den Vereinigten Staaten und international. © UEI 2000-2023

Dieses Produkt beinhaltet Spotify-Software, die Lizenzen von Fremdfirmen unterliegt, die hier zu finden sind: www.spotify.com/connect/third-party-licenses

Spotify ist eine eingetragene Marke von Spotify AB.

Wi-Fi ist eine eingetragene Marke der Wi-Fi Alliance®.

ADAPTiQ, Bose, Bose Music, das Bose Music-Logo, QuietComfort, SimpleSync, SoundLink, SoundLink Revolve und Voice4Video sind Marken der Bose Corporation. | Bose Corporation Unternehmenszentrale: 1-877-230-5639 | ©2023 Bose Corporation. Dieses Dokument darf ohne vorherige schriftliche Genehmigung weder ganz noch teilweise reproduziert, verändert, vertrieben oder auf andere Weise verwendet werden.

Bitte füllen Sie Folgendes aus und bewahren Sie es für Ihre Unterlagen auf:

Die Serien- und Modellnummern befinden sich an der Rückseite der Soundbar.

Seriennummer:

Modellnummer: 441451

Bewahren Sie die Kaufquittung zusammen mit der Bedienungsanleitung auf. Jetzt ist ein guter Zeitpunkt, um Ihr Bose-Produkt zu registrieren. Sie können dies ganz einfach auf worldwide.Bose.com/ProductRegistration

LIEFERUMFANG

| | |
|-------------|----|
| Inhalt..... | 12 |
|-------------|----|

| | |
|--------------------------------------|-----------|
| DOLBY ATMOS®-TECHNOLOGIE..... | 13 |
|--------------------------------------|-----------|

AUFSTELLUNG DER SOUNDBAR

| | |
|--|----|
| Empfehlungen..... | 14 |
| Wandmontage der Soundbar..... | 15 |
| Anpassen des Tons bei Wandmontage..... | 15 |

EINRICHTEN DER SOUNDBAR

| | |
|--|----|
| Anschließen der Soundbar an den Strom..... | 16 |
| Netzwerk-Standby..... | 16 |

EINRICHTUNG DER BOSE MUSIC APP

| | |
|---------------------------------------|----|
| Herunterladen der Bose Music App..... | 17 |
|---------------------------------------|----|

BESTEHENDE BOSE MUSIC APP-NUTZER

| | |
|---|----|
| Hinzufügen der Soundbar zu einem vorhandenen Konto..... | 18 |
| Mit einem anderen Wi-Fi®-Netzwerk verbinden..... | 18 |

ADAPTIQ-AUDIOKALIBRIERUNG

| | |
|--|----|
| Ausführen der ADAPTIQ-Audiokalibrierung..... | 19 |
|--|----|

SOUNDBAR-BEDIENELEMENTE

| | |
|---|----|
| Fernbedienungsfunktionen..... | 20 |
| Ein-/Ausschalten..... | 21 |
| Automatische Aktivierung (nur optische Verbindung)..... | 21 |
| Quellen..... | 22 |
| Medienwiedergabe und Lautstärke..... | 23 |
| Sprachassistenten-Bedienelemente..... | 24 |
| Ton anpassen..... | 24 |

AMAZON ALEXA

| | |
|--|----|
| Zugriff auf Amazon Alexa..... | 25 |
| Bedienung per Sprache..... | 25 |
| Verwenden der Soundbar-Bedienelemente..... | 26 |
| Anrufen und Nachrichtenübermittlung mit Amazon Alexa | 27 |
| Alexa Calling und Messaging einrichten..... | 27 |
| Bedienung per Sprache..... | 27 |
| „Nicht stören“ einrichten..... | 28 |
| Bedienung per Sprache..... | 28 |
| Musiksteuerung mit Bose Voice4Video..... | 29 |
| Einrichten Voice4Video..... | 29 |
| Bedienung per Sprache..... | 29 |

KOMPATIBEL MIT GOOGLE ASSISTANT

| | |
|-----------------------------------|----|
| Zugriff auf Google Assistant..... | 31 |
|-----------------------------------|----|

AUDIO MIT CHROMECAST STREAMEN

32

AUDIO MIT AIRPLAY STREAMEN

| | |
|--|----|
| Audio vom Control Center streamen..... | 33 |
| Audio von einer App streamen..... | 33 |

BLUETOOTH®-VERBINDUNGEN

| | |
|---|----|
| Verbinden eines Mobilgeräts..... | 34 |
| Ein Mobilgerät trennen | 35 |
| Ein Mobilgerät erneut verbinden..... | 35 |
| Ein zusätzliches Mobilgerät verbinden | 35 |
| Löschen der Geräteliste der Soundbar | 35 |

SOUNDBAR-STATUS

| | |
|--|----|
| Wi-Fi-Status..... | 36 |
| <i>Bluetooth</i> -Status..... | 36 |
| Amazon Alexa-Status..... | 37 |
| Mikrofon aus-Lämpchen..... | 38 |
| Medienwiedergabe- und Lautstärkestatus | 38 |
| Update- und Fehlerstatus..... | 39 |

ERWEITERTE FUNKTIONEN

| | |
|---|----|
| Wi-Fi-Funktion deaktivieren/aktivieren..... | 40 |
|---|----|

BOSE-PRODUKTE VERBINDEN

| | |
|--|----|
| Zubehör (optional) verbinden..... | 41 |
| Bose SoundLink <i>Bluetooth</i> -Lautsprecher oder Bose-Kopfhörer mithilfe von SimpleSync-Technologie verbinden..... | 41 |
| Vorteile..... | 41 |
| Kompatible Produkte..... | 41 |
| Mithilfe der Bose Music App verbinden..... | 42 |
| Bose SoundLink <i>Bluetooth</i> -Lautsprecher oder Bose-Kopfhörer erneut verbinden..... | 42 |

PFLEGE UND WARTUNG

| | |
|---|----|
| Aktualisieren der Soundbar | 43 |
| Austauschen der Fernbedienungsbatterie..... | 43 |
| Reinigen der Soundbar | 45 |
| Ersatzteile und Zubehör..... | 45 |
| Eingeschränkte Garantie | 45 |

FEHLERBEHEBUNG

| | |
|--|----|
| Versuchen Sie zuerst diese Lösungen..... | 46 |
| Andere Lösungen | 46 |
| Wiederherstellen der Soundbar..... | 53 |

ANHANG: EINRICHTUNGSREFERENZ

Anschlussmöglichkeiten 54

Anschließen der Soundbar an das Fernsehgerät 55

 Option 1 (bevorzugt): HDMI eARC oder ARC..... 55

 Option 2: Optisch 56

Überprüfen des Tons 57

INHALT

Überprüfen Sie, ob die folgenden Teile enthalten sind:



Bose Smart Ultra Soundbar



Fernbedienung (Batterie im Lieferumfang enthalten)

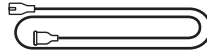

Netzkabel*

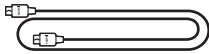

HDMI-Kabel

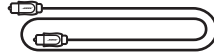

Optisches Kabel

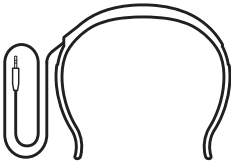

ADAPTiQ-Headset

* Kann mit mehreren Kabeln geliefert werden. Verwenden Sie das Netzkabel für Ihre Region.

HINWEIS: Sollten Teile des Produkts beschädigt sein, verwenden Sie sie nicht. Wenden Sie sich an den Bose-Fachhandel oder den Bose-Kundendienst.

Besuchen Sie: worldwide.Bose.com/contact

Die Bose Smart Ultra Soundbar unterstützt Dolby Atmos®-Technologie. Die Soundbar verwendet zusätzliche, nach oben und zur Seite gerichtete Lautsprecher, um hochwertigen Klang aus allen Richtungen zu liefern und so ein hervorragendes, intensives und umfassendes Surround-Sound-Erlebnis zu erreichen.

HINWEIS: Zu Verwendung von Dolby Atmos-Technologie müssen sowohl Ihr Fernsehgerät als auch Ihr Inhalt Dolby Atmos unterstützen.

TIPP: Für das Dolby Atmos Surround-Sound-Erlebnis schließen Sie die Soundbar an den HDMI eARC- oder ARC-Anschluss des Fernsehgeräts an (siehe Seite 55). Wenn Ihr Fernsehgerät keinen eARC- oder ARC-Anschluss hat, können Sie das optische Kabel an den optischen Anschluss anschließen, um räumlichen und lebensechten Klang zu erhalten (siehe Seite 56).

EMPFEHLUNGEN

- Stellen Sie die Soundbar unter und vor dem Fernsehgerät (bevorzugt) oder über dem Fernsehgerät mit der Soundbar in Richtung Raum auf.
- Für optimale Klangqualität sollten Sie darauf achten, dass die nach oben gerichteten Lautsprecher oben an der Soundbar und die zur Seite gerichteten Lautsprecher an der Seite der Soundbar nicht blockiert sind.
- Wenn die Soundbar an der Wand montiert wird, muss sich die Oberseite der Soundbar mindestens 10 cm vom Fernsehgerät entfernt befinden.
- Wenn Sie die Soundbar auf ein Regal oder einen Fernsehstandfuß stellen, rücken Sie die Vorderseite der Soundbar für optimale Klangqualität so nah wie möglich an die vordere Kante des Regals oder Fußes.
- Stellen Sie die Soundbar nicht in Metallschränke und stellen Sie sie von anderen A/V-Komponenten und direkten Wärmequellen entfernt auf.
- Stellen Sie die Soundbar mit ihren Gummifüßen auf eine stabile und ebene Fläche. Damit sie stabil steht, müssen die Füße auf der Fläche stehen. Achten Sie auf einen festen Stand. Bei einer glatten Unterlage (Marmor, Glas, poliertes Holz) kann die Soundbar durch Erschütterungen leicht verrutschen.
- Achten Sie darauf, dass die Rückseite der Soundbar mindestens 1 cm von allen anderen Flächen entfernt ist. Wenn die Öffnung(en) blockiert werden, beeinträchtigt dies die Klangqualität.
- Vergewissern Sie sich, dass sich eine Netzsteckdose in der Nähe befindet.
- Um Funkstörungen zu vermeiden, sollten Sie andere drahtlose Geräte mindestens 0,3 bis 0,9 m von der Soundbar entfernt aufstellen.
- Um Funkstörungen zu vermeiden, müssen manche Wi-Fi-Zugangspunkt möglicherweise bis zu 2,4 bis 3,0 m von der Soundbar, dem optionalen Bassmodul und den optionalen Surround-Lautsprechern entfernt aufgestellt werden.
- Für optimale Klangqualität sollte die Soundbar nicht in einem geschlossenen Schrank oder diagonal in einer Ecke stehen.
- Stellen Sie keine Gegenstände auf die Soundbar.

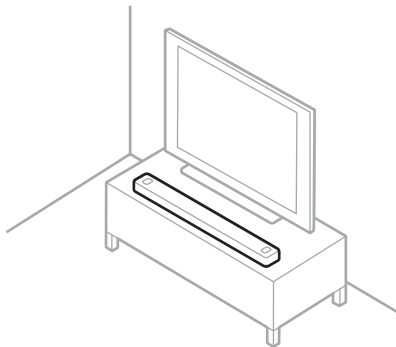

ACHTUNG: Stellen Sie die Soundbar bei Verwendung NICHT auf die Vorderseite, die Rückseite oder die Oberseite.

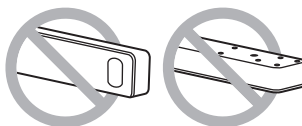

WANDMONTAGE DER SOUNDBAR

Sie können die Soundbar an der Wand montieren. Wenn Sie die Bose Soundbar Wall Bracket kaufen möchten, wenden Sie sich an Ihren autorisierten Bose-Händler.

Besuchen Sie: support.bose.com/UltraSB

HINWEIS: Achten Sie darauf, dass die Oberseite der Soundbar mindestens 10 cm vom Fernsehgerät entfernt ist.



ACHTUNG: Verwenden Sie KEIN anderes Befestigungsmaterial zum Montieren der Soundbar.

Anpassen des Tons bei Wandmontage

Nach der Montage der Soundbar müssen Sie ADAPTiQ ausführen (siehe Seite 19).

HINWEIS: Wenn Sie die Soundbar von der Wand nehmen, sollten Sie ADAPTiQ erneut ausführen.

ANSCHLIESSEN DER SOUNDBAR AN DEN STROM

1. Schließen Sie das Netzkabel an den **POWER**-Anschluss an der Rückseite der Soundbar an.
2. Schließen Sie den anderen Stecker des Netzkabels an eine Netzsteckdose an.

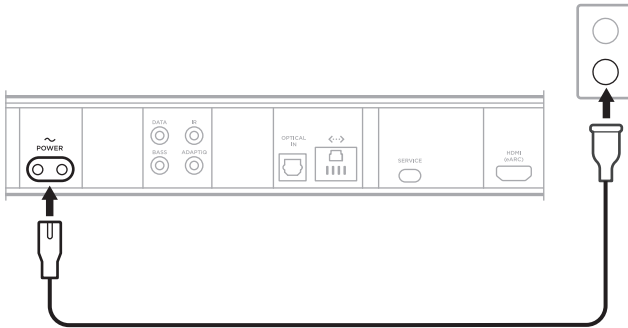

Die Soundbar schaltet sich ein und die Lichtleiste leuchtet gelb.

3. Laden Sie die Bose Music App herunter und verwenden Sie sie, um die Soundbar an das Fernsehgerät anzuschließen.

NETZWERK-STANDBY

Die Soundbar geht in den Netzwerk-Standby-Betrieb, wenn der Ton gestoppt hat und Sie 20 Minuten lang keine Tasten gedrückt oder mit Ihrem Amazon Alexa- oder Google Assistant-fähigen Gerät gesprochen haben.

So aktivieren Sie die Soundbar wieder, wenn diese im Netzwerk-Standby ist:

- Drücken Sie auf der Fernbedienung die Power-Taste (⏻), die Quellentaste (siehe Seite 22) oder die Play/Pause-Taste ▷|| (siehe Seite 20).
- Geben Sie Ton mithilfe Ihres Mobilgeräts oder der Bose Music App wieder oder setzen Sie die Tonwiedergabe fort.
- Sprechen Sie mit Amazon Alexa oder Ihrem Google Assistant-fähigen Gerät.

HINWEISE:

- Um im Netzwerk-Standby auf Amazon Alexa zuzugreifen, vergewissern Sie sich, dass die Soundbar mithilfe der Bose Music App eingerichtet wurde (siehe Seite 17) und das Mikrofon eingeschaltet ist (siehe Seite 38).
- Sie können den Standby-Timer mithilfe der Bose Music App deaktivieren. Auf diese Option können Sie vom Menü „Einstellungen“ aus zugreifen.

Mit der Bose Music App können Sie die Soundbar von jedem Mobilgerät, z. B. einem Smartphone oder Tablet, aus steuern.

Mithilfe der App können Sie Musik streamen, Musikdienste hinzufügen, Internet-Radiosender erkunden, Amazon Alexa konfigurieren, Chromecast built-in aktivieren, die Sprache Ihrer Sprachbefehle auswählen, Soundbar-Einstellungen verwalten, Presets definieren und neue Funktionen erhalten.

HINWEIS: Wenn Sie bereits ein Bose Music-Konto für ein anderes Bose-Produkt erstellt haben, fügen Sie die Soundbar zu Ihrem vorhandenen Konto hinzu (siehe Seite 18).

HERUNTERLADEN DER BOSE MUSIC APP

1. Vergewissern Sie sich, dass auf Ihrem Mobilgerät sowohl *Bluetooth* als auch Standortdienste aktiviert sind.
2. Laden Sie auf Ihrem Mobilgerät die Bose Music App herunter.

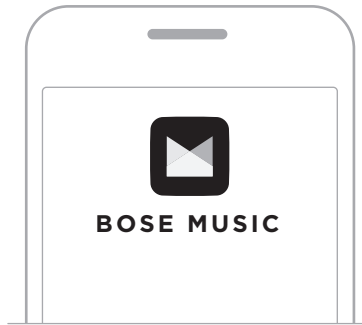

3. Befolgen Sie die Anweisungen in der App.

HINZUFÜGEN DER SOUNDBAR ZU EINEM VORHANDENEN KONTO

Um Ihre Bose Smart Ultra Soundbar hinzuzufügen, öffnen Sie die Bose Music App und fügen Sie die Soundbar hinzu.

MIT EINEM ANDEREN WI-FI-NETZWERK VERBINDEN

Sie verbinden sich mit einem anderen Netzwerk, wenn sich der Netzwerkname oder das Passwort geändert haben oder Sie zu einem anderen Netzwerk wechseln oder ein anderes Netzwerk hinzufügen möchten.

1. Halten Sie auf der Fernbedienung die Mute-Taste  und die Bose Music App-Taste  gedrückt, bis die Lichtleiste gelb leuchtet.



2. Öffnen Sie die Wi-Fi-Einstellungen auf Ihrem Mobilgerät.
3. Wählen Sie **Bose Smart Ultra Soundbar** aus.
4. Öffnen Sie die Bose Music App und befolgen Sie die Anweisungen in der App.

HINWEIS: Wenn die App Sie nicht zum Einrichten auffordert, gehen Sie zum Hauptbildschirm und fügen Sie die Soundbar hinzu.

Nach Einrichten der Soundbar mithilfe der Bose Music-App fordert Sie die App zum Ausführen der ADAPTiq-Audiokalibrierung auf, um optimale Klangqualität zu erhalten. Die ADAPTiq-Audiokalibrierung passt den Sound des Systems an die Akustik im Hörbereich an, indem Audiomessungen an mehreren Stellen im Raum durchgeführt werden. Für die Audiokalibrierung benötigen Sie 10 Minuten, in denen es im Raum ruhig ist.

Während der ADAPTiq-Audiokalibrierung misst ein Mikrofon oben am ADAPTiq-Headset (mit der Soundbar mitgeliefert) die Klangeigenschaften Ihres Raums, um den optimalen Klang festzustellen.

AUSFÜHREN DER ADAPTiq-AUDIOKALIBRIERUNG

Wenn Sie später ein optionales Bassmodul oder Surround-Lautsprecher verbinden, die Soundbar umstellen oder Möbel an einen anderen Ort stellen, führen Sie die ADAPTiq-Audiokalibrierung erneut aus, um optimalen Klang sicherzustellen.

Verwenden Sie zum Ausführen der ADAPTiq-Audiokalibrierung die Bose Music App. Auf diese Option können Sie vom Menü „Einstellungen“ aus zugreifen.

Die Soundbar-Bedienelemente befinden sich oben an der Soundbar und auf der Fernbedienung.

TIPP: Sie können die Soundbar außerdem mithilfe der Bose Music-App steuern.

FERNBEDIENUNGSFUNKTIONEN

Verwenden Sie die Fernbedienung zum Steuern der Soundbar, wählen Sie die Quelle aus und verwalten Sie *Bluetooth*-Verbindungen.

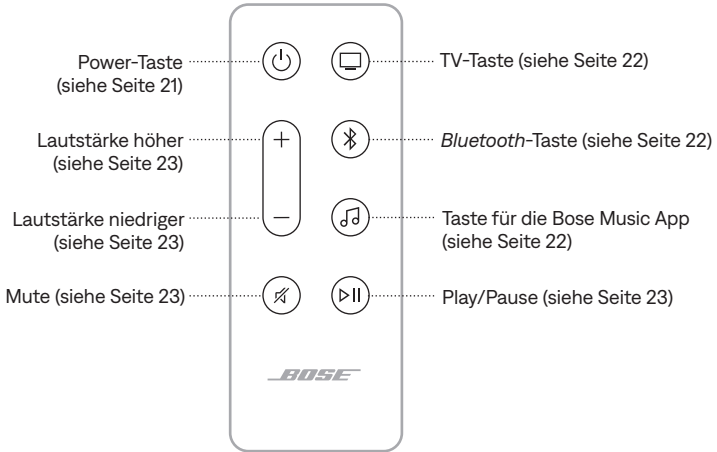

Ein-/Ausschalten

Drücken Sie die Power-Taste  auf der Fernbedienung, um die Soundbar ein-/auszuschalten.

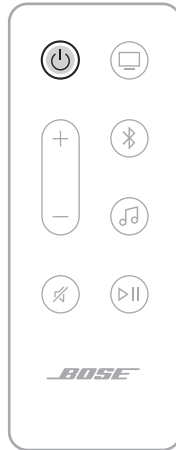

HINWEISE:

- Wenn Sie die Soundbar an eine Netzsteckdose anschließen, schaltet sich die Soundbar automatisch ein.
- Wenn die Soundbar ausgeschaltet ist, können Sie immer noch Ihre Stimme verwenden, um auf Amazon Alexa oder Ihr Google Assistant-fähiges Gerät zum Steuern der Soundbar zuzugreifen (siehe Seite 25).

TIPP: Sie können neben Amazon Alexa auch Bose Voice4Video verwenden, um die Soundbar ein-/auszuschalten, Fernseheingänge zu wechseln, den Fernsehkanal zu ändern und mehr (siehe Seite 29).

Automatische Aktivierung (nur optische Verbindung)

Sie können die Soundbar so einstellen, dass sie sich einschaltet, sobald sie ein Tonsignal empfängt.

Um zwischen der automatischen Aktivierung und den Standard-Energieeinstellungen umzuschalten, halten Sie die Power-Taste  5 Sekunden lang gedrückt, bis Sie einen Ton hören und die Lichtleiste zweimal weiß blinkt.

TIPP: Sie können die automatische Aktivierung außerdem mithilfe der Bose Music App steuern. Auf diese Option können Sie vom Menü „Einstellungen“ aus zugreifen.

Quellen

Drücken Sie auf der Fernbedienung die entsprechende Taste (TV , *Bluetooth*  oder Bose Music App ) , um die Quelle auszuwählen.

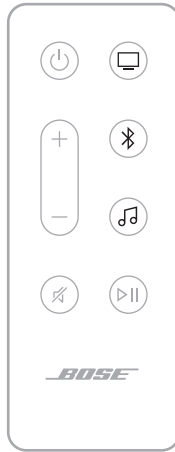

TIPPS:

- Sie können neben Amazon Alexa auch Bose Voice4Video verwenden, um Ihre *Bluetooth*-Quelle auszuwählen (siehe Seite 29).
- Sie können auch die Bose Music App verwenden, um eine Quelle auszuwählen.

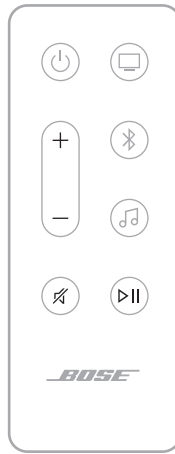

Medienwiedergabe und Lautstärke



| FUNKTION | VORGEHENSWEISE |
|--|--|
| Wiedergabe/Pause | <p>Drücken Sie ▷ .</p> <p>HINWEISE:</p> <ul style="list-style-type: none"> • Wenn der Ton angehalten wurde, leuchten zwei Lämpchen in der Mitte der Lichtleiste weiß, bis der Ton wiederhergestellt wird. • Sie können Ton auf einer TV-Quelle nicht wiedergeben/anhalten. |
| Vorwärts springen | Drücken Sie zweimal ▷ . |
| Rückwärts springen | Drücken Sie dreimal ▷ . |
| Lautstärke erhöhen | <p>Drücken Sie +.</p> <p>HINWEIS: Um die Lautstärke schnell zu erhöhen, halten Sie + gedrückt.</p> |
| Lautstärke verringern | <p>Drücken Sie –.</p> <p>HINWEIS: Um die Lautstärke schnell zu verringern, halten Sie – gedrückt.</p> |
| Stummschaltung/ Stummschaltung aufheben | <p>Drücken Sie ⏻.</p> <p>Wenn der Ton stummgeschaltet wurde, leuchtet das linke Ende der Lichtleiste weiß, bis der Ton wiederhergestellt wird.</p> <p>TIPP: Sie können auch + drücken, um die Stummschaltung aufzuheben.</p> |

TIPP: Sie können neben Amazon Alexa auch Voice4Video verwenden, um die Medienwiedergabe und Lautstärke für bestimmte Quellen zu steuern (siehe Seite 29).

SPRACHASSISTENTEN-BEDIENELEMENTE

Sie können die Aktionstaste  verwenden, um Amazon Alexa zu steuern (Seite 26). Sie können die Mikrofon aus-Taste  verwenden, um das Mikrofon auszuschalten (siehe Seite 26).

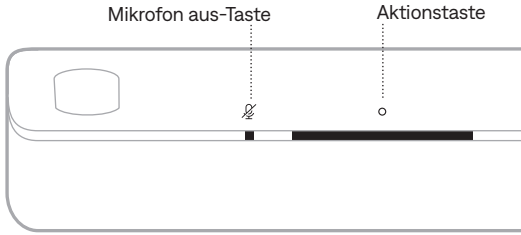

TIPP: Sie können auch Ihre Stimme verwenden, um Amazon Alexa zu steuern (siehe Seite 25).

TON ANPASSEN

Verwenden Sie die Bose Music App, um den Bass, die Höhen, den Center-Kanal, den Höhen-Kanal und die Surround-Kanäle anzupassen. Auf diese Optionen können Sie vom Menü „Einstellungen“ aus zugreifen.

ZUGRIFF AUF AMAZON ALEXA

Mit Alexa auf Ihrer Soundbar können Sie sich das Leben einfacher machen und Ihre Stimme für das Steuern Ihrer Musik und mehr verwenden. Die Verwendung von Alexa ist so einfach wie Fragen. Fragen Sie einfach und Alexa kann Ihren Lieblingssong wiedergeben, zum nächsten Titel springen, die Lautstärke ändern, Ihnen die Nachrichten vorlesen und mehr. Alexa auf Ihrer Soundbar macht es einfacher als je zuvor, Ihr Smart Home nur mithilfe Ihrer Stimme zu steuern.

Weitere Informationen darüber, was Alexa tun kann, finden Sie auf:

<https://www.amazon.com/usealexa>

Verwenden Sie die Bose Music App, um Amazon Alexa auf der Soundbar einzurichten. Auf diese Option können Sie vom Menü „Einstellungen“ aus zugreifen.

HINWEISE:

- Alexa ist nicht in allen Sprachen und Ländern verfügbar. Die Merkmale und Funktionen von Alexa können sich je nach Ort unterscheiden.
- Wenn Sie Alexa einrichten, vergewissern Sie sich, dass Sie dasselbe Dienstkonto verwendet, das Sie in der Bose Music App verwendet haben.
- Wenn Sie mehrere Bose Music-Produkte in Ihrem Haushalt haben, empfiehlt Bose für ein nahtloses Sprachassistenten-Erlebnis, dass eine Person Alexa für alle Bose Music-Produkte mit ihrem Bose Music-Konto und ihrem Amazon Alexa-Konto einrichtet.



Bedienung per Sprache

Sagen Sie erst „Alexa“ und dann:



| VERSUCHEN SIE FOLGENDES | SIE KÖNNEN ZUM BEISPIEL SAGEN |
|---|--|
| Mit Alexa sprechen | Helfe mir bei den ersten Schritten. |
| Ton wiedergeben | Spiele Rock-Musik. HINWEIS: Amazon Music ist als Standard-Musikdienst eingestellt. Um den Standard-Musikdienst zu ändern, verwenden Sie die Alexa-App. |
| Ton anhalten | Anhalten. |
| Lautstärke regeln | Schalten Sie die Lautstärke höher. |
| Zum nächsten Song springen | Überspringen. |
| Wiedergabe von einem bestimmten Audiodienst | Spiele NPR auf Tuneln. HINWEIS: Amazon Alexa unterstützt nicht alle Audiodienste. |

| VERSUCHEN SIE FOLGENDES | SIE KÖNNEN ZUM BEISPIEL SAGEN |
|---|---|
| Wiedergabe auf einem bestimmten Lautsprecher | <p>Spiele Jazz in der Küche.</p> <p>HINWEIS: Stellen Sie sicher, dass Sie den Lautsprechernamen sagen, den Sie in der Bose Music App zugewiesen haben. Wenn mehrere Lautsprecher denselben Namen haben, verwenden Sie den Namen, der in der Alexa App zugewiesen ist, oder ändern Sie den Namen in der Bose Music App.</p> |
| Timer einstellen | Stelle einen Timer auf 15 Minuten. |
| Mehr Fähigkeiten entdecken | Helfe mir mit Fähigkeiten bei den ersten Schritten. |
| Alexa stoppen | Stopp. |

Verwenden der Soundbar-Bedienelemente

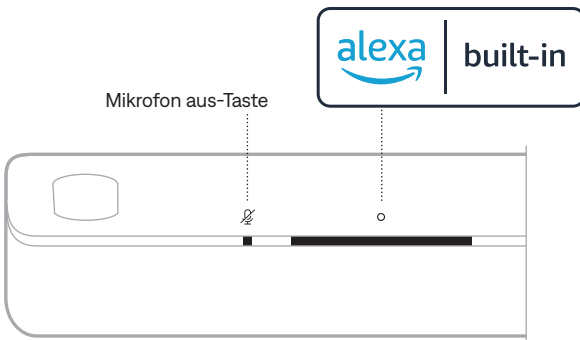
Sie können die Aktionstaste  verwenden, um Amazon Alexa zu steuern. Sie können die Mikrofon aus-Taste  verwenden, um das Mikrofon auszuschalten. Sie befinden sich oben an der Soundbar.



| VERSUCHEN SIE FOLGENDES | VORGEHENSWEISE |
|----------------------------------|--|
| Mit Alexa sprechen | <p>Tippen Sie auf  und sagen Sie dann Ihren Wunsch. Eine Liste der Dinge, die Sie versuchen können, finden Sie auf: https://www.amazon.com/usealexa</p> |
| Alarmer und Timer stoppen | Tippen Sie auf  . |

| VERSUCHEN SIE FOLGENDES | VORGEHENSWEISE |
|------------------------------------|---|
| Alexa stoppen | Tippen Sie auf O. |
| Ein- und Ausschalten des Mikrofons | Tippen Sie auf  . HINWEIS: Wenn das Mikrofon ausgeschaltet ist, leuchtet das „Mikrofon aus“-Lämpchen rot und Sie können nicht auf Alexa zugreifen. |

ANRUFEN UND NACHRICHTENÜBERMITTLUNG MIT AMAZON ALEXA

Tragen Sie dazu bei, dass Ihr Haushalt und Ihre Familie besser in Verbindung bleiben können. Mit Alexa verwandeln Sie Ihr Gerät in eine Gegensprechanlage, um sofortige Zwei-Wege-Gespräche zwischen Zimmern oder Wohnungen zu ermöglichen oder Ein-Wege-Mitteilungen von irgendeinem Raum aus zu senden. Verwenden Sie Alexa für kostenlose Anrufe oder Nachrichtenübermittlung auf Ihrem unterstützten Gerät oder die Alexa App auf Ihrem unterstützten Mobiltelefon oder Tablet.

HINWEISE:

- Beide Parteien müssen ein Alexa-fähiges Gerät haben, die Calling- und Messaging-Funktion von Alexa muss verfügbar und aktiviert sein und die Berechtigung für die andere Partei muss in der Alexa App vorhanden sein.
- Das Mikrofon muss eingeschaltet sein, um Alexa Calling und Messaging zu verwenden (siehe Seite 38).

Alexa Calling und Messaging einrichten

Um Alexa Calling und Messaging einzurichten, verwenden Sie die Alexa App.

Bedienung per Sprache

Sagen Sie erst „Alexa“ und dann:

| VERSUCHEN SIE FOLGENDES | SIE KÖNNEN ZUM BEISPIEL SAGEN |
|---|--|
| Bei einem Gerät in Ihrem Zuhause vorbeischaun | Schau in der „Küche“ vorbei. HINWEIS: Wenn das Gerät ein Bose-Produkt ist, stellen Sie sicher, dass Sie den Lautsprechernamen sagen, den Sie in der Bose Music App zugewiesen haben. Wenn mehrere Lautsprecher denselben Namen haben, verwenden Sie den Namen, der in der Alexa App zugewiesen ist, oder ändern Sie den Namen in der Bose Music App. |

| VERSUCHEN SIE FOLGENDES | SIE KÖNNEN ZUM BEISPIEL SAGEN |
|---|--|
| Bei einem Familienmitglied oder Freund außerhalb Ihres Zuhauses vorbeischaun | Schau in „Mamas Küche“ vorbei. HINWEIS: Stellen Sie sicher, dass Sie den Lautsprechernamen sagen, den Sie in der Bose Music App des Eigentümers und/oder der Alexa App zugewiesen haben. |
| Anruf tätigen | Ruf Mama an. |
| Anruf annehmen | Annehmen. |
| Anruf oder Nachricht ablehnen | Ablehnen. |
| Anruf beenden | Beende den Anruf. |
| Eine Nachricht wiedergeben | Gib die Nachricht wieder. |
| Notfallkontakt anrufen | Rufe meinen Notfallkontakt an. |
| Mitteilung machen | Teile mit, dass das Abendessen fertig ist. |

„NICHT STÖREN“ EINRICHTEN

Sie können vorübergehend alle eingehenden Benachrichtigungen, Mitteilungen und Anrufe an der Soundbar deaktivieren.

Bedienung per Sprache

Sagen Sie erst „Alexa“ und dann:

| VERSUCHEN SIE FOLGENDES | SIE KÖNNEN ZUM BEISPIEL SAGEN |
|------------------------------------|-------------------------------|
| „Nicht stören“ aktivieren | Schalte „Nicht stören“ ein. |
| „Nicht stören“ deaktivieren | Schalte „Nicht stören“ aus. |

TIPP: Sie können „Nicht stören“ auch mit der Alexa App einrichten.

MUSIKSTEUERUNG MIT BOSE VOICE4VIDEO

Bose Voice4Video-Technologie erweitert Ihre Amazon Alexa-Sprachfähigkeiten wie keine andere Soundbar. Neben dem Steuern Ihrer intelligenten Soundbar können Sie Ihr Fernsehgerät, Ihre Kabel- oder Satellitenanlage nur mit der Stimme steuern. Mit einer einzigen Bitte an Alexa können Sie Ihr Fernsehgerät und Ihre intelligente Soundbar einschalten, zu Ihrer Videoquelle umschalten, einen Sender nach Netzwerknamen oder Kanalnummer einstellen und mit dem Ansehen Ihrer Lieblingssendungen sofort beginnen.

HINWEIS: Voice4Video nur für TV, Kabel- und Satellitenanlagen verfügbar.

Einrichten Voice4Video

Verwenden Sie die Bose Music App, um Voice4Video einzurichten.

HINWEIS: Bevor Sie Voice4Video einrichten, müssen Sie Alexa in der Bose Music App einrichten (siehe Seite 25).

Bedienung per Sprache

Sagen Sie erst „Alexa“ und dann:

| VERSUCHEN SIE FOLGENDES | SIE KÖNNEN ZUM BEISPIEL SAGEN |
|---|---------------------------------|
| Fernsehgerät einschalten | Schalte das Fernsehgerät ein. |
| Fernsehgerät ausschalten | Schalte das Fernsehgerät aus. |
| Video wiedergeben | Wiedergabe. |
| Video anhalten | Anhalten. |
| Video fortsetzen | Fortsetzen. |
| Im Video schnell vor springen | Weiter. |
| Im Video schnell zurück springen | Zurück. |
| Eingang zu <i>Bluetooth</i>-Audio umschalten | Schalte zu <i>Bluetooth</i> um. |
| Eingang zu HDMI TV-Eingang umschalten | Schalte zu HDMI2. |

| VERSUCHEN SIE FOLGENDES | SIE KÖNNEN ZUM BEISPIEL SAGEN |
|---|--------------------------------------|
| Ein bestimmtes Netzwerk ansehen | NFL Network ansehen. |
| Eine bestimmte Kanalnummer ansehen | Kanal 802 ansehen. |
| Zum nächsten Kanal springen | Nächster Kanal. |
| Zum vorherigen Kanal zurück springen | Vorheriger Kanal. |

ZUGRIFF AUF GOOGLE ASSISTANT

Die Soundbar ist mit einem Google Assistant-fähigen Gerät, das mit Ihrem Netzwerk verbunden ist, kompatibel. Steuern Sie die Soundbar nur mit Ihrer Stimme und mithilfe von Google.

Beginnen Sie, indem Sie „Hey Google“ und dann Ihre Anforderung an <Soundbarname> sagen. Versuchen Sie zum Beispiel, Ihre Lieblingsmusik wiederzugeben. Sagen Sie einfach „Hey Google, gebe die Wiedergabeliste Mein Training im Familienraum wieder“.

HINWEISE:

- Sprachsteuerung ist standardmäßig deaktiviert. Um Sprachsteuerung einzurichten, aktivieren Sie Chromecast built-in mit der Bose Music App und richten Sie Voice Casting für Ihr Google Assistant-fähiges Gerät ein. Auf diese Optionen können Sie vom Menü „Einstellungen“ aus zugreifen.
- Stellen Sie sicher, dass Sie den Namen der Soundbar sagen, den Sie in der Bose Music App zugewiesen haben. Wenn mehrere Soundbars denselben Namen haben, verwenden Sie den Namen, der in der Google Assistant App zugewiesen ist, oder ändern Sie den Namen in der Bose Music App.
- Google Assistant ist nicht in allen Sprachen und Ländern verfügbar.
- Weitere Informationen darüber, was Google Assistant für Sie tun kann, finden Sie auf: <https://support.google.com/assistant>

Die Soundbar wird mit Chromecast built-in geliefert. Mit Chromecast built-in können Sie Audio von unterstützten Apps durch einfaches Tippen auf die Cast-Schaltfläche streamen.

HINWEISE:

- Um Chromecast built-in verwenden zu können, müssen Sie eine Wi-Fi-Verbindung haben.
- Chromecast built-in ist standardmäßig deaktiviert. Verwenden Sie das Einstellen-Menü in der Bose Music App, um Chromecast built-in zu aktivieren.
- Unterstützung für neue Apps wird regelmäßig hinzugefügt.

Ihr Telefon ist Ihre Fernbedienung

- Tippen Sie einfach in Apps, die Sie bereits kennen und lieben, auf die Cast-Schaltfläche. Es sind keine neuen Logins oder Downloads erforderlich.
- Verwenden Sie Ihr Telefon für Suche, Wiedergabe, Pause und Erhöhung der Lautstärke von überall in Ihrem Zuhause aus.
- Während Sie Streamen können Sie Ihr Telefon weiter für andere Dinge verwenden – Scrollen durch soziale Medien, Senden eines Texts und sogar Annehmen eines Anrufs.
- Genießen Sie Musik in Ihrem gesamten Zuhause, wenn Sie Casting in mehreren Räumen mit Chromecast-fähigen Soundbars verwenden.

Unbegrenzte Unterhaltung, nach Ihrem Plan

Wählen Sie aus Millionen von Songs von beliebten Musikdiensten wie Pandora, Spotify und Tunes.

Die Soundbar kann AirPlay 2-Audio wiedergeben, sodass Sie schnell Audio von Ihrem Apple-Gerät zur Soundbar oder zu mehreren Lautsprechern streamen können.

HINWEISE:

- Um AirPlay 2 zu verwenden, benötigen Sie ein Apple-Gerät mit iOS 14.1 oder später.
- Ihr Apple-Gerät und die Soundbar müssen mit demselben Wi-Fi-Netzwerk verbunden sein.
- Weitere Informationen über AirPlay finden Sie unter: <https://www.apple.com/airplay>

AUDIO VOM CONTROL CENTER STREAMEN

1. Öffnen Sie das Control Center auf Ihrem Apple-Gerät.
2. Halten Sie die Audiokarte oben rechts auf dem Bildschirm getippt und tippen Sie dann auf das AirPlay-Symbol .
3. Wählen Sie Ihre Soundbar aus.

AUDIO VON EINER APP STREAMEN

1. Öffnen Sie eine Musik-App (wie Apple Music) und wählen Sie einen Track für die Wiedergabe aus.
2. Tippen Sie auf .
3. Wählen Sie Ihre Soundbar aus.

VERBINDEN EINES MOBILGERÄTS

1. Drücken Sie die *Bluetooth*-Taste  auf der Fernbedienung.

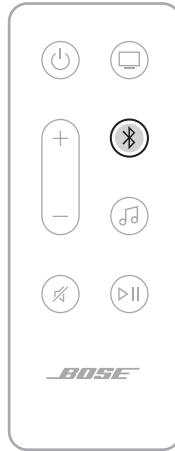

Die Lichtleiste blinkt blau.

2. Aktivieren Sie die *Bluetooth*-Funktion auf Ihrem Mobilgerät.

HINWEIS: Das *Bluetooth*-Menü finden Sie normalerweise im *Einstellungen*-Menü.

3. Wählen Sie Ihre Soundbar aus der Geräteliste aus.

HINWEIS: Suchen Sie nach dem Namen, den Sie in der *Bose Music App* für die Soundbar eingegeben haben. Wenn Sie Ihrer Soundbar keinen Namen gegeben haben, wird der voreingestellte Name angezeigt.



Nach dem Verbinden hören Sie einen Ton und die Lichtleiste leuchtet weiß und geht dann zu schwarz über. Der Name der Soundbar wird in der Mobilgeräteliste angezeigt.

EIN MOBILGERÄT TRENNEN

Verwenden Sie die Bose Music App, um Ihr Mobilgerät zu trennen.

TIPP: Sie können auch die *Bluetooth*-Einstellungen auf Ihrem Mobilgerät verwenden. Durch Deaktivieren von *Bluetooth* werden alle anderen Geräte getrennt.

EIN MOBILGERÄT ERNEUT VERBINDEN

Drücken Sie die *Bluetooth*-Taste ⌘ auf der Fernbedienung.

Die Soundbar versucht, sich mit den zuletzt verbundenen Mobilgeräten zu verbinden.

HINWEISE:

- Vergewissern Sie sich, dass *Bluetooth* an Ihrem Mobilgerät aktiviert ist.
- Das Gerät muss sich innerhalb von 9 m befinden und eingeschaltet sein.

EIN ZUSÄTZLICHES MOBILGERÄT VERBINDEN

Sie können bis zu acht Geräte in der Geräteliste der Soundbar speichern.

HINWEIS: Sie können Ton jeweils nur von einem Gerät wiedergeben.

1. Halten Sie ⌘ auf der Fernbedienung gedrückt, bis die Lichtleiste blau blinkt.
2. Wählen Sie auf Ihrem Mobilgerät die Soundbar aus der Geräteliste aus.

HINWEIS: Vergewissern Sie sich, dass *Bluetooth* an Ihrem Mobilgerät aktiviert ist.

LÖSCHEN DER GERÄTELISTE DER SOUNDBAR

1. Halten Sie auf der Fernbedienung ⌘ 10 Sekunden lang gedrückt, bis die Lichtleiste zweimal weiß blinkt und dann zu schwarz übergeht.

Die Lichtleiste blinkt blau.

2. Löschen Sie die Soundbar aus der *Bluetooth*-Abstimmliste auf Ihrem Gerät.

Alle Geräte werden aus der Abstimmliste gelöscht und die Soundbar ist für das Verbinden mit neuen Mobilgeräten bereit (siehe Seite 34).

Die LED-Lichtleiste an der Vorderseite der Soundbar zeigt den Soundbar-Status an.

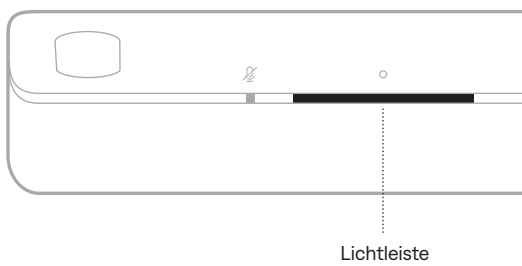

HINWEIS: Die Lichtleiste zeigt den Status jeweils einer ausgewählten Quelle an.

WI-FI-STATUS

Zeigt den Wi-Fi-Verbindungsstatus der Soundbar an.

| AKTIVITÄT DER LICHTLEISTE | | SYSTEMZUSTAND |
|---|--|--------------------------------------|
| Blinkt weiß | | Verbindung zu Wi-Fi wird hergestellt |
| Leuchtet weiß und geht dann zu schwarz über | | Mit Wi-Fi verbunden |









BLUETOOTH-STATUS

Zeigt den *Bluetooth* Verbindungsstatus der Mobilgeräte an.

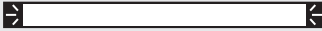
| AKTIVITÄT DER LICHTLEISTE | | SYSTEMZUSTAND |
|---|--|--|
| Blinkt blau | | Bereit für die Verbindung mit dem Mobilgerät |
| Blinkt weiß | | Verbindung mit dem Mobilgerät wird hergestellt |
| Leuchtet weiß und geht dann zu schwarz über | | Mit Mobilgerät verbunden |
| Weißes Licht blinkt zweimal und geht dann zu schwarz über | | Geräteliste wird gelöscht |

AMAZON ALEXA-STATUS

Zeigt den Status von Amazon Alexa an.

| AKTIVITÄT DER LICHTLEISTE | SYSTEMZUSTAND |
|---|--|
| Aus  | Amazon Alexa ist im Ruhebetrieb |
| Weißes Licht bewegt sich zur Mitte und leuchtet dann  | Amazon Alexa hört zu |
| Weißes Licht bewegt sich zu den Seiten  | Amazon Alexa denkt nach |
| Blinkt weiß (voll)  | Amazon Alexa spricht |
| Blinkt gelb  | Benachrichtigung von Amazon Alexa |
| Leuchtet weiß und anschließend bewegt sich das weiße Licht zu den Seiten  | Warnung von Amazon Alexa |
| Grünes Blinken  | Anruf entgegennehmen oder tätigen |
| Grün  | Mit Anruf verbunden HINWEIS: Wenn der Anruf getrennt wird, geht die Lichtleiste zu schwarz über. |
| Leuchtet lila und geht dann zu schwarz über  | „Nicht stören“ ist aktiviert HINWEIS: Wenn „Nicht stören“ aktiviert ist, blinkt die Lichtleiste jedes Mal, wenn Sie versuchen, mit Alexa zu interagieren, lila. |

Mikrofon aus-Lämpchen

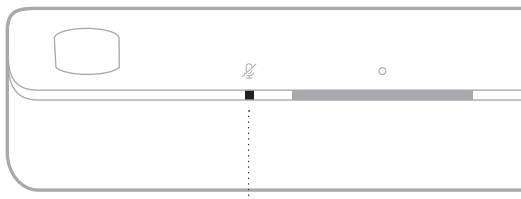

Mikrofon aus-Lämpchen

AKTIVITÄT DER LÄMPCHEN

SYSTEMZUSTAND

Leuchtet rot

Das Mikrofon ist ausgeschaltet

MEDIENWIEDERGABE- UND LAUTSTÄRKESTATUS

Zeigt den Soundbar-Status bei der Steuerung der Medienwiedergabe und Lautstärke an.

AKTIVITÄT DER LICHTLEISTE

SYSTEMZUSTAND

Zwei mittlere Lichter
leuchten weiß



Pause

Rechtes Ende der Lichtleiste
blinkt weiß



Lautstärke erhöhen

Linkes Ende der Lichtleiste
blinkt weiß



Lautstärke verringern







Linkes Ende der Lichtleiste
leuchtet weiß





Mute

UPDATE- UND FEHLERSTATUS

Zeigt den Status der Software-Updates und Fehlermeldungen an.

| AKTIVITÄT DER LICHTLEISTE | | SYSTEMZUSTAND |
|--|---|--|
| Leuchtet gelb |  | Wi-Fi-Einrichtung läuft |
| Weißes Licht bewegt sich von rechts nach links |  | Update wird heruntergeladen |
| Weißes Licht bewegt sich von links nach rechts |  | Soundbar wird aktualisiert |
| Blinkt 4 Mal gelb |  | Quellenfehler – siehe Bose Music-App |
| Blinkt 4 Mal rot |  | Wunsch ist zurzeit nicht verfügbar, versuchen Sie es später erneut |
| Leuchtet rot |  | Fehler – Wenden Sie sich an den Bose-Kundendienst |

WI-FI-FUNKTION DEAKTIVIEREN/AKTIVIEREN

Halten Sie auf der Fernbedienung die Mute-Taste  und die *Bluetooth*-Taste  gedrückt, bis die Lichtleiste zweimal weiß blinkt und dann zu schwarz übergeht.



ZUBEHÖR (OPTIONAL) VERBINDEN

Sie können irgendeines dieses Zubehörs mit Ihrer Soundbar verbinden. Weitere Informationen finden Sie in der Bedienungsanleitung Ihres Zubehörs.

- **Bose Bass Module 700:** [Bose.com/BM700](https://www.bose.com/BM700)
- **Bose Bass Module 500:** [Bose.com/BM500](https://www.bose.com/BM500)
- **Bose Surround Speakers 700:** [Bose.com/SS700](https://www.bose.com/SS700)
- **Bose Surround Speakers:** [Bose.com/SS](https://www.bose.com/SS)

BOSE SOUNDLINK *BLUETOOTH*-LAUTSPRECHER ODER BOSE-KOPFHÖRER MITHILFE VON SIMPLESYNC-TECHNOLOGIE VERBINDEN

Mit der Bose SimpleSync-Technologie können Sie bestimmte Bose SoundLink *Bluetooth*-Lautsprecher oder Bose Headphones mit der Soundbar verbinden, um Ihre Musik und Filme ganz neu zu hören.

Vorteile

- **Ein persönliches Fernseh-Hörerlebnis:** Hören Sie Fernsehsendungen, ohne andere zu stören, indem Sie Ihre Bose-Kopfhörer mit der Soundbar verbinden. Verwenden Sie unabhängige Lautstärkeregelungen an jedem Produkt, um die Soundbar leiser einzustellen oder stummzuschalten, während Sie über Ihre Kopfhörer weiterhin so laut hören, wie Sie möchten.
- **Ton in einem weiteren Raum:** Hören Sie denselben Song in zwei verschiedenen Räumen gleichzeitig, indem Sie Ihren Bose SoundLink *Bluetooth*-Lautsprecher mit der Soundbar verbinden.

HINWEIS: Die SimpleSync-Technologie hat eine *Bluetooth*-Reichweite von bis zu 9 Metern. Wände und die Art der verwendeten Baumaterialien können den Empfang beeinträchtigen.

Kompatible Produkte

Sie können die meisten Bose SoundLink *Bluetooth*-Lautsprecher sowie Bose-Kopfhörer mit der Soundbar verbinden.

Beliebte kompatible Produkte sind z. B.:

- Bose SoundLink Revolve+ *Bluetooth* Speaker
- Bose SoundLink Mini *Bluetooth* Speaker
- Bose SoundLink Micro *Bluetooth* Speaker
- Bose SoundLink Flex *Bluetooth* Speaker
- Bose Noise Cancelling Headphones 700
- Bose QuietComfort 35 Wireless Headphones
- Bose QuietComfort 45 Headphones

Neue Produkte werden regelmäßig hinzugefügt. Eine vollständige Liste und weitere Informationen finden Sie unter: support.bose.com/Groups

Mithilfe der Bose Music App verbinden

Verwenden Sie die Bose Music App, um Ihren Bose SoundLink *Bluetooth*-Lautsprecher oder Ihre Bose-Kopfhörer mit der Soundbar zu verbinden. Weitere Informationen finden Sie unter: support.bose.com/UltraSBGrouping

HINWEISE:

- Vergewissern Sie sich, dass das Produkt, das Sie verbinden möchten, eingeschaltet ist, es sich innerhalb von 9 m von der Soundbar befindet und für das Verbinden mit einem anderen Gerät bereit ist. Weitere Informationen finden Sie in der Bedienungsanleitung Ihres Produkts.
- Sie können immer nur ein Produkt gleichzeitig mit der Soundbar verbinden.

BOSE SOUNDLINK *BLUETOOTH*-LAUTSPRECHER ODER BOSE-KOPFHÖRER ERNEUT VERBINDEN

Schalten Sie Ihren Bose SoundLink *Bluetooth*-Lautsprecher oder die Bose-Kopfhörer ein.

Ihr Lautsprecher oder die Kopfhörer versuchen, sich mit dem zuletzt verbundenen *Bluetooth*-Gerät zu verbinden, z. B. Ihrer Bose Soundbar.

HINWEISE:

- Die Soundbar muss sich innerhalb der Reichweite (9 m) befinden und eingeschaltet sein.
- Wenn sich Ihr Lautsprecher nicht verbindet, sehen Sie unter „Soundbar verbindet sich nicht erneut mit einem vorher verbundenen Bose SoundLink *Bluetooth*-Lautsprecher“ auf Seite 52 nach.
- Wenn sich Ihre Kopfhörer nicht verbinden, sehen Sie unter „Soundbar verbindet sich nicht erneut mit vorher verbundenen Bose-Kopfhörern“ auf Seite 52 nach.

AKTUALISIEREN DER SOUNDBAR

Die Soundbar wird automatisch aktualisiert, wenn sie mit der Bose Music App und Ihrem Wi-Fi-Netzwerk verbunden ist.

AUSTAUSCHEN DER FERNBEDIENUNGSBATTERIE



Die Batterie darf nicht verschluckt werden. Es besteht die Gefahr von Verätzungen. Die mit diesem Produkt mitgelieferte Fernbedienungsbatterie enthält eine Knopfzellenbatterie. Wenn eine Knopfzellenbatterie verschluckt wird, kann dies in nur 2 Stunden zu schweren inneren Verätzungen und zum Tod führen. Bewahren Sie neue und verbrauchte Batterien außerhalb der Reichweite von Kindern auf. Wenn das Batteriefach sich nicht sicher schließen lässt, stellen Sie die Verwendung der Fernbedienung ein und halten Sie sie von Kindern fern. Wenn Sie vermuten, dass Batterien verschluckt oder auf andere Weise in den Körper gelangt sind, sollten Sie umgehend einen Arzt aufsuchen. Um die Gefahr von Explosionen, Feuer oder Verätzungen zu vermeiden, sollten Sie beim Austauschen der Batterie vorsichtig vorgehen und nur eine zugelassene (z. B. UL) CR2032 oder DL2032 3-V-Lithium-Batterie verwenden. Leere Batterien müssen umgehend und ordnungsgemäß entsorgt werden. Versuchen Sie nicht, die Batterie wiederaufzuladen, auseinander zu nehmen, auf eine Temperatur von über 100° C zu erhitzen oder zu verbrennen.

1. Drehen Sie die Batteriefachabdeckung mit einer Münze nach links (entgegen dem Uhrzeigersinn) und nehmen Sie die Abdeckung ab.

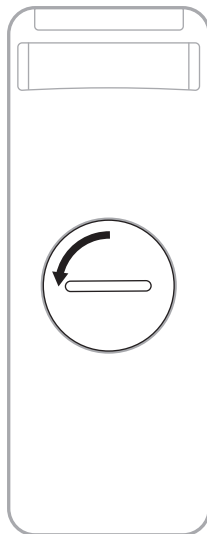

- Legen Sie eine neue Batterie mit dem Symbol + nach oben ein.

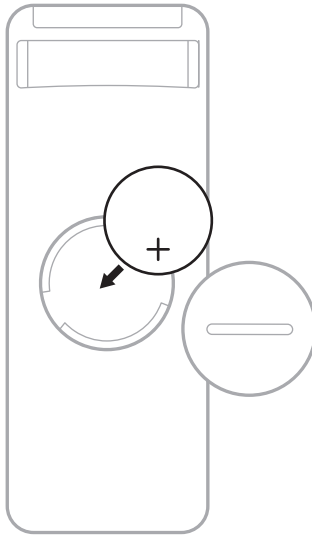

HINWEIS: Verwenden Sie nur zugelassene (z. B. UL) CR2032 oder DL2032 3-V-Lithium-Batterien.

- Bringen Sie die Abdeckung wieder an und drehen Sie sie nach rechts (im Uhrzeigersinn), bis sie einrastet. Die Abdeckung ist komplett geschlossen, wenn der Schlitz senkrecht steht.

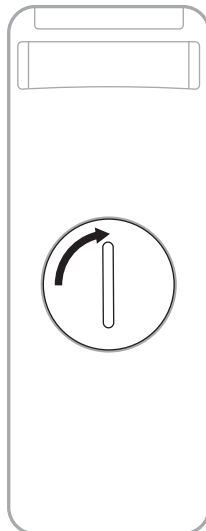

REINIGEN DER SOUNDBAR

Wischen Sie die Außenflächen der Soundbar mit einem weichen, trockenen Tuch ab.

HINWEIS: Das Mikrofon kann während des Reinigungsverfahrens versehentlich ausgeschaltet werden. Verwenden Sie die Mikrofon aus-Taste  oben an der Soundbar, um das Mikrofon ein- und auszuschalten.

ACHTUNG:

- Auf KEINEN Fall dürfen Flüssigkeiten auf die Soundbar oder in Öffnungen geschüttet werden.
- Blasen Sie KEINE Luft in die nach oben gerichteten Lautsprecher oder die Soundbar.
- Verwenden Sie KEINEN Staubsauger zum Reinigen der nach oben gerichteten Lautsprecher oder der Soundbar.
- Verwenden Sie KEINE Sprühdosen in der Nähe der nach oben gerichteten Lautsprecher oder der Soundbar.
- Verwenden Sie KEINE Lösungsmittel, Chemikalien und Reinigungsmittel, die Alkohol, Ammoniak oder Scheuermittel enthalten.
- Lassen Sie KEINE Gegenstände in Öffnungen fallen.

ERSATZTEILE UND ZUBEHÖR

Ersatzteile und Zubehör können über den Bose-Kundendienst bestellt werden.

Besuchen Sie: support.Bose.com/UltraSB

EINGESCHRÄNKTE GARANTIE

Auf die Soundbar wird eine übertragbare eingeschränkte Garantie gewährt. Nähere Informationen zur eingeschränkten Garantie finden Sie auf unserer Website unter worldwide.Bose.com/Warranty.

Eine Anleitung zum Registrieren Ihres Produkts finden Sie unter worldwide.Bose.com/ProductRegistration. Ihre eingeschränkte Garantie ist jedoch unabhängig von der Registrierung gültig.

VERSUCHEN SIE ZUERST DIESE LÖSUNGEN

Bei Problemen mit der Soundbar:

- Vergewissern Sie sich, dass die Soundbar an eine stromführende Netzsteckdose angeschlossen ist.
- Schließen Sie alle Kabel fest an.
- Prüfen Sie den Zustand der Soundbar (siehe Seite 36).
- Laden Sie die Bose Music App herunter und führen Sie die verfügbaren Software-Updates aus.
- Beachten Sie beim Aufstellen der Soundbar die Aufstellungsrichtlinien (siehe Seite 14).
- Stellen Sie die Soundbar für ordnungsgemäßen Betrieb innerhalb des für Ihr Mobilgerät empfohlenen Bereichs auf.
- Achten Sie darauf, dass die Soundbar einen Abstand von mindestens 0,3 bis 0,9 m von anderen Drahtlosgeräten hat.
- Prüfen Sie, ob Wi-Fi-Zugangspunkte bis zu 2,4 bis 3,0 m von der Soundbar, dem optionalen Bassmodul und den optionalen Surround-Lautsprechern entfernt aufgestellt wurden.

ANDERE LÖSUNGEN

Wenn Sie das Problem nicht beheben konnten, sehen Sie in der folgenden Tabelle nach, in der Sie Symptome und Lösungen für gängige Probleme finden. Fehlerbehebungsartikel, Videos und andere Ressourcen finden Sie auch auf: support.bose.com/UltraSB

Wenn Sie Ihr Problem nicht beheben können, wenden Sie sich an den Bose-Kundendienst.

Besuchen Sie: worldwide.bose.com/contact

| SYMPTOM | LÖSUNG |
|--|--|
| Kein HDMI eARC-Anschluss am Fernsehgerät | Verwenden Sie den HDMI ARC-Anschluss des Fernsehgeräts. Falls Ihr Fernsehgerät keinen HDMI ARC-Anschluss hat, verwenden Sie das optische Kabel, um die Soundbar an das Fernsehgerät anzuschließen. |
| Kein HDMI eARC-, HDMI ARC- oder optischer Anschluss am Fernsehgerät | Wenn das Fernsehgerät an eine Kabel- oder Satellitenanlage angeschlossen ist, schließen Sie das HDMI-Kabel von der Soundbar an die Kabel- oder Satellitenanlage an. Schließen Sie das Fernsehgerät mit einem Audiokonverter und einem getrennten Audiokabel, z. B. einem koaxialen 3,5-mm- oder analogen Audiokabel (nicht mitgeliefert), an. Die Art des benötigten Konverters und Kabels hängt von den Audioausgangsanschlüssen an Ihrem Fernsehgerät ab. |

| SYMPTOM | LÖSUNG |
|---|--|
| Die Soundbar schaltet sich nicht ein | <p>Schließen Sie das Netzkabel an eine andere Steckdose an.</p> <p>Verwenden Sie zum Einschalten der Soundbar die Fernbedienung (siehe Seite 20).</p> <p>Trennen Sie die Netzkabel von der Soundbar und vom optionalen Bassmodul und den Surround-Sound-Lautsprechern, warten Sie 30 Sekunden und schließen Sie sie an eine stromführende Netzsteckdose an.</p> |
| Die Soundbar schaltet sich nicht aus | <p>Die Soundbar befindet sich möglicherweise im Netzwerk-Standby-Modus. Drücken Sie die Power-Taste  auf der Fernbedienung, um die Soundbar zu aktivieren. Drücken Sie  erneut, um die Soundbar auszuschalten.</p> |
| Ton wird nicht in Dolby Atmos wiedergegeben | <p>Vergewissern Sie sich, dass die Soundbar an den HDMI eARC- oder ARC-Anschluss des Fernsehgeräts angeschlossen ist.</p> <p>Vergewissern Sie sich im Bildschirm „Aktuelle Wiedergabe“ in der Bose Music App, dass das Audio-Streaming in Dolby Atmos erfolgt. Wenn es nicht in Dolby Atmos erfolgt, vergewissern Sie sich, dass die erweiterten Audioeinstellungen Ihres Fernsehgeräts die Weiterleitung von Dolby Atmos zur Soundbar erlauben. Weitere Informationen finden Sie in der Bedienungsanleitung des Fernsehgeräts.</p> <p>Prüfen Sie, ob der Inhalt in Dolby Atmos verfügbar ist.</p> <p>Prüfen Sie, ob der Streaming- oder Kabeldienst die Verwendung von Dolby Atmos unterstützt.</p> |
| Fernbedienung funktioniert nicht oder nur fehlerhaft | <p>Tauschen Sie die Batterie aus (siehe Seite 43).</p> <p>Vergewissern Sie sich, dass die Fernbedienung sich innerhalb des Betriebsbereichs (6 m) der Soundbar befindet.</p> <p>Stellen Sie sicher, dass sich keine Hindernisse zwischen der Fernbedienung und der Soundbar befinden.</p> |
| Bose Music App funktioniert auf dem Mobilgerät nicht | <p>Stellen Sie sicher, dass Ihr Mobilgerät kompatibel zur Bose Music App ist und die Mindestsystemanforderungen erfüllt. Sehen Sie für weitere Informationen im App-Store auf Ihrem Mobilgerät nach.</p> <p>Deinstallieren Sie die Bose Music App auf Ihrem Mobilgerät und installieren Sie die App dann erneut (siehe Seite 17).</p> |
| Soundbar ist beim Hinzufügen eines weiteren Bose-Kontos nicht sichtbar | <p>Stellen Sie sicher, dass Freigabe an der Soundbar mithilfe der Bose Music App aktiviert ist.</p> <p>Vergewissern Sie sich, dass die Soundbar und das Mobilgerät mit demselben Wi-Fi-Netzwerk verbunden sind.</p> |
| Soundbar und Quelle schalten sich nicht gleichzeitig ein/aus | <p>Drücken Sie die Power-Taste , um die Quelle ein-/auszuschalten.</p> |

SYMPTOM

LÖSUNG

**Unterbrochener
oder kein Ton von
der Soundbar**

Stellen Sie sicher, dass das HDMI-Kabel der Soundbar an einen Anschluss an Ihrem Fernsehgerät mit der Bezeichnung **HDMI eARC** (Enhanced Audio Return Channel) und nicht an einen üblichen HDMI-Anschluss angeschlossen ist. Falls Ihr Fernsehgerät keinen HDMI eARC-Anschluss hat, schließen Sie sie an den HDMI ARC-Anschluss an. Falls Ihr Fernsehgerät keinen ARC-Anschluss hat, schließen Sie die Soundbar mithilfe des optischen Kabels an (siehe Seite 56).

Wenn die Soundbar an den HDMI eARC- (oder ARC-) Anschluss des Fernsehgeräts angeschlossen ist, achten Sie darauf, dass **Consumer Electronics Control (CEC)** im Menü Ihres TV-Systems aktiviert ist. Es kann sein, dass CEC an Ihrem Fernsehgerät anders bezeichnet ist. Weitere Informationen finden Sie in der Bedienungsanleitung des Fernsehgeräts.

Wenn die Soundbar an den optischen Anschluss des Fernsehgeräts angeschlossen ist, stellen Sie sicher, dass das Kabel an einen Anschluss an Ihrem Fernsehgerät mit der Bezeichnung **Output** oder **OUT** und nicht Input oder IN angeschlossen ist.

Trennen Sie die Netzkabel von der Soundbar und vom optionalen Bassmodul und den Surround-Sound-Lautsprechern, warten Sie 30 Sekunden und schließen Sie sie an eine stromführende Netzsteckdose an.

Passen Sie die erweiterten CEC-Einstellungen in der Bose Music App an. Auf diese Option können Sie vom Menü „Einstellungen“ aus zugreifen. Weitere Informationen finden Sie unter: support.bose.com/UltraSB_CEC

Erhöhen Sie die Lautstärke an der Soundbar (siehe Seite 23) oder am Mobilgerät.

Wenn das linke Ende der Lichtleiste weiß leuchtet, ist die Soundbar stummgeschaltet. Drücken Sie die Mute-Taste , um die Stummschaltung der Soundbar aufzuheben.

Stellen Sie sicher, dass das Mobilgerät nicht stummgeschaltet ist.

Vergewissern Sie sich, dass Sie ein kompatibles *Bluetooth*-Mobilgerät verwenden.

Starten Sie Ihr Mobilgerät neu.

Starten Sie Ihre Audioquelle neu.

Schalten Sie zu einer anderen Quelle um (siehe Seite 22).

Geben Sie Ton von einer anderen Anwendung oder einem anderen Musikdienst wieder.

Wenn der Ton von einer Wi-Fi-Quelle stammt, setzen Sie den Router zurück.

Starten Sie Ihr Fernsehgerät neu.

Prüfen Sie die Audioeinstellungen des Fernsehgeräts. Weitere Informationen finden Sie in der Bedienungsanleitung des Fernsehgeräts.

Aktualisieren Sie die Software des Fernsehgeräts. Weitere Informationen finden Sie in der Bedienungsanleitung des Fernsehgeräts.

Trennen Sie das HDMI-Kabel vom HDMI eARC- (oder ARC-) Anschluss Ihres Fernsehgeräts und schließen Sie es wieder an.

| SYMPTOM | LÖSUNG |
|--|--|
| Soundbar verbindet sich nicht mit dem Bassmodul oder den Surround-Lautsprechern | <p>Informationen zur Fehlerbehebung finden Sie in der Bedienungsanleitung Ihres Bassmoduls oder Surround-Lautsprechers (siehe Seite 41).</p> <p>Stellen Sie sicher, dass das Bassmodul oder die Surround-Lautsprecher mit der Soundbar kompatibel sind (siehe Seite 41).</p> <p>Trennen Sie die Netzkabel von der Soundbar und vom optionalen Bassmodul und den Surround-Sound-Lautsprechern, warten Sie 30 Sekunden und schließen Sie sie an eine Netzsteckdose an.</p> |
| Kein Ton vom Bassmodul oder den Surround-Lautsprechern | <p>Stellen Sie sicher, dass das Bassmodul oder die Surround-Lautsprecher mit der Soundbar kompatibel sind (siehe Seite 41).</p> <p>Stellen Sie sicher, dass die Software in der Bose Music App aktuell ist.</p> <p>Stellen Sie den Basspegel mithilfe der Bose Music App ein (siehe Seite 24).</p> <p>Schalten Sie zu einer anderen Quelle um (siehe Seite 22).</p> |
| Ton ist aus dem Lautsprecher des Fernsehgeräts zu hören | <p>TV-Lautsprecher ausschalten. Weitere Informationen finden Sie in der Bedienungsanleitung des Fernsehgeräts.</p> <p>Stellen Sie sicher, dass das HDMI-Kabel der Soundbar an einen Anschluss an Ihrem Fernsehgerät mit der Bezeichnung HDMI eARC (Enhanced Audio Return Channel) und nicht an einen üblichen HDMI-Anschluss angeschlossen ist. Falls Ihr Fernsehgerät keinen HDMI eARC-Anschluss hat, schließen Sie sie an den HDMI ARC-Anschluss an. Falls Ihr Fernsehgerät keinen ARC-Anschluss hat, schließen Sie die Soundbar mithilfe des optischen Kabels an (siehe Seite 56).</p> <p>Trennen Sie das HDMI-Kabel vom HDMI eARC- (oder ARC-) Anschluss Ihres Fernsehgeräts und schließen Sie es wieder an.</p> <p>Trennen Sie die Netzkabel von der Soundbar und vom optionalen Bassmodul und den Surround-Sound-Lautsprechern, warten Sie 30 Sekunden und schließen Sie sie an eine Netzsteckdose an.</p> <p>Drehen Sie die Lautstärke des Fernsehgeräts auf die niedrigste Einstellung.</p> <p>Wenn die Soundbar an den HDMI eARC- (oder ARC-) Anschluss des Fernsehgeräts angeschlossen ist, achten Sie darauf, dass Consumer Electronics Control (CEC) im Menü Ihres TV-Systems aktiviert ist. Es kann sein, dass CEC an Ihrem Fernsehgerät anders bezeichnet ist. Weitere Informationen finden Sie in der Bedienungsanleitung des Fernsehgeräts.</p> <p>Passen Sie die erweiterten CEC-Einstellungen in der Bose Music App an. Auf diese Option können Sie vom Menü „Einstellungen“ aus zugreifen. Weitere Informationen finden Sie unter: support.bose.com/UltraSB_CEC</p> |
| Schlechter oder verzerrter Ton | <p>Testen Sie verschiedene Quellen, falls verfügbar.</p> <p>Vergewissern Sie sich, dass Ihr Fernsehgerät Surround-Sound wiedergeben kann. Weitere Informationen finden Sie in der Bedienungsanleitung des Fernsehgeräts.</p> <p>Wenn Ton von einem anderen Gerät wiedergegeben wird, verringern Sie die Lautstärke dieses Geräts.</p> <p>Stellen Sie den Basspegel mithilfe der Bose Music App ein (siehe Seite 24).</p> <p>Schalten Sie die TV-Lautsprecher aus. Weitere Informationen finden Sie in der Bedienungsanleitung des Fernsehgeräts.</p> <p>Überprüfen Sie den Ton (siehe Seite 57).</p> <p>Führen Sie die ADAPTIO-Audiokalibrierung aus (siehe Seite 19).</p> |

| SYMPTOM | LÖSUNG |
|---|---|
| <p>Soundbar gibt keinen Ton von der richtigen Quelle wieder oder wählt nach Verzögerung die falsche Quelle aus</p> | <p>Sehen Sie in den erweiterten CEC-Einstellungen in der Bose Music App nach. Auf diese Option können Sie vom Menü „Einstellungen“ aus zugreifen. Weitere Informationen finden Sie unter: support.bose.com/UltraSB_CEC</p> <p>Deaktivieren Sie CEC an Ihrer Quelle. Sehen Sie dazu in der Bedienungsanleitung der Quelle nach.</p> |
| <p>Soundbar verbindet sich nicht mit dem Wi-Fi-Netzwerk</p> | <p>Wählen Sie in der Bose Music App den korrekten Netzwerknamen aus und geben Sie das Netzwerkpasswort (Groß-/Kleinschreibung beachten) ein.</p> <p>Vergewissern Sie sich, dass die Soundbar und das Mobilgerät mit demselben Wi-Fi-Netzwerk verbunden sind.</p> <p>Wenn sich Ihre Netzwerkinformationen geändert haben, sehen Sie unter Seite 18 nach.</p> <p>Aktivieren Sie Wi-Fi an dem Mobilgerät, das Sie für das Einrichten verwenden.</p> <p>Schließen Sie alle anderen Anwendungen auf dem Mobilgerät.</p> <p>Starten Sie Ihr Mobilgerät und den Router neu.</p> <p>Wenn der Router sowohl 2,4-GHz- als auch 5-GHz-Bänder unterstützt, stellen Sie sicher, dass sowohl das Gerät (Mobil oder Computer) als auch die Soundbar mit demselben Band verbunden sind.</p> <p>HINWEIS: Geben Sie jedem Band einen eindeutigen Namen, um sicherzustellen, dass Sie sich mit dem richtigen Band verbinden.</p> <p>Setzen Sie den Router zurück.</p> <p>Trennen Sie die Netzkabel von der Soundbar und vom optionalen Bassmodul und den Surround-Sound-Lautsprechern, warten Sie 30 Sekunden und schließen Sie sie an eine Netzsteckdose an. Deinstallieren Sie die Bose Music App auf Ihrem Mobilgerät, installieren Sie die App neu und starten Sie die Einrichtung erneut.</p> <p>Wenn Sie sich mit einem anderen Netzwerk verbinden und die App Sie nicht zum Einrichten auffordert, fügen Sie zum Hauptbildschirm und fügen Sie die Soundbar hinzu.</p> |
| <p>Soundbar verbindet sich nicht mit dem Bluetooth-Gerät</p> | <p>Schalten Sie die <i>Bluetooth</i>-Funktion am Mobilgerät aus und wieder ein. Löschen Sie Ihre Soundbar aus der <i>Bluetooth</i>-Liste. Verbinden Sie sie erneut (siehe Seite 34).</p> <p>Verbinden Sie ein anderes Mobilgerät (siehe Seite 34).</p> <p>Vergewissern Sie sich, dass Sie ein kompatibles <i>Bluetooth</i>-Mobilgerät verwenden. Besuchen Sie: support.bose.com/UltraSB_BT</p> <p>Löschen Sie die Soundbar aus der <i>Bluetooth</i>-Liste des Mobilgeräts. Verbinden Sie sie erneut (siehe Seite 34).</p> <p>Löschen Sie die Geräteleiste der Soundbar (siehe Seite 35). Verbinden Sie sie erneut (siehe Seite 34).</p> |

| SYMPTOM | LÖSUNG |
|---|---|
| Soundbar streamt kein Audio mithilfe von Airplay | <p>Vergewissern Sie sich, dass Ihre Soundbar eingeschaltet ist und sich in Reichweite befindet (siehe Seite 21).</p> <p>Vergewissern Sie sich, dass das Apple-Gerät und die Soundbar mit demselben Wi-Fi-Netzwerk verbunden sind.</p> <p>Aktualisieren Sie Ihr Apple-Gerät.</p> <p>Vergewissern Sie sich, dass die Soundbar auf dem neuesten Stand ist (siehe Seite 43).</p> <p>Wenn Sie das AirPlay-Symbol  in der Musik-App, von der Sie streamen, nicht finden können, streamen Sie Audio vom Control Center.</p> <p>Zusätzlichen Support erhalten Sie auf: https://www.apple.com/airplay</p> |
| Alexa reagiert nicht | <p>Stellen Sie sicher, dass das „Mikrofon aus“-Lämpchen nicht rot leuchtet. Wie Sie das Mikrofon einschalten, finden Sie auf Seite 26.</p> <p>Stellen Sie sicher, dass Alexa mithilfe der Bose Music App eingerichtet wurde (siehe Seite 25).</p> <p>HINWEIS: Die Soundbar muss mithilfe der Bose Music App eingerichtet und mit Ihrem Wi-Fi-Netzwerk verbunden werden.</p> <p>Verbinden Sie Ihr Mobilgerät mit Wi-Fi.</p> <p>Sie müssen sich an einem Land befinden, in dem Amazon Alexa verfügbar ist.</p> <p>Achten Sie darauf, dass Sie die aktuellste Version Alexa App verwenden.</p> <p>Stellen Sie sicher, dass Ihr Mobilgerät kompatibel ist.</p> <p>Überprüfen Sie, ob das Aufwachwort aktiviert ist (siehe Seite 25).</p> <p>Entfernen Sie Alexa mithilfe der Bose Music App von der Soundbar. Fügen Sie Alexa erneut hinzu.</p> <p>Stellen Sie sicher, dass Sie den Namen sagen, den Sie in der Bose Music App zugewiesen haben. Wenn mehrere Soundbars denselben Namen haben, verwenden Sie den Namen, der in der Alexa App zugewiesen ist, oder ändern Sie den Namen in der Bose Music App.</p> <p>Bei Verwendung von Bose Voice4Video:</p> <ul style="list-style-type: none"> • Stellen Sie sicher, dass sich keine Hindernisse zwischen der Soundbar, dem Fernsehgerät und/oder der Kabel- oder Satellitenanlage befinden. • Vergewissern Sie sich, dass die Soundbar mithilfe des HDMI-Kabels angeschlossen ist (siehe Seite 55). • Stellen Sie sicher, dass Sie diese Funktion mithilfe der Bose Music App eingerichtet und Ihr Fernsehgerät und/oder die Kabel- oder Satellitenanlage angeschlossen haben. • Stellen Sie sicher, dass Sie Ihre Postleitzahl und den Dienstanbieter für Ihre Kabel/Satellitenanlage eingegeben haben. <p>Alexa unterstützt möglicherweise Ihre Anforderung nicht. Neue Funktionen werden regelmäßig hinzugefügt.</p> <p>Zusätzlichen Support erhalten Sie auf: https://www.amazon.com/usealexa</p> |

| SYMPTOM | LÖSUNG |
|---|---|
| Google Assistant kann die Soundbar nicht steuern | <p>Stellen Sie sicher, dass ein Google Assistant-fähiges Gerät mit Ihrem Netzwerk verbunden ist (siehe Seite 31).</p> <p>Stellen Sie sicher, dass Chromecast built-in in der Bose Music App aktiviert ist (siehe Seite 31).</p> <p>Verbinden Sie Ihr Mobilgerät mit Wi-Fi.</p> <p>Sie müssen sich an einem Land befinden, in dem Google Assistant verfügbar ist.</p> <p>Achten Sie darauf, dass Sie die aktuellste Version der Google Assistant-App verwenden.</p> <p>Stellen Sie sicher, dass Ihr Mobilgerät kompatibel ist.</p> <p>Zusätzlichen Support erhalten Sie auf: https://support.google.com/assistant</p> |
| Soundbar verbindet sich nicht mit einem Bose SoundLink Bluetooth-Lautsprecher oder mit Bose-Kopfhörern | <p>Vergewissern Sie sich, dass Ihr Lautsprecher oder Ihre Kopfhörer eingeschaltet sind, sie sich innerhalb von 9 m von der Soundbar befinden und für das Verbinden mit einem anderen Gerät bereit sind. Weitere Informationen finden Sie in der Bedienungsanleitung Ihres Produkts.</p> |
| Soundbar verbindet sich nicht erneut mit einem vorher verbundenen Bose SoundLink Bluetooth-Lautsprecher | <p>Vergewissern Sie sich, dass Sprachbefehle am Lautsprecher in der Bose Music App aktiviert sind (siehe Seite 17). Auf diese Option können Sie vom Menü „Einstellungen“ aus zugreifen.</p> <p>Verwenden Sie die Produktsteuerungen an Ihrem Lautsprecher, um durch die Produktgeräteleiste zu gehen, bis Sie den Namen Ihrer Soundbar hören. Produktspezifische Informationen finden Sie in der Bedienungsanleitung Ihres Lautsprechers.</p> |
| Soundbar verbindet sich nicht erneut mit vorher verbundenen Bose-Kopfhörern | <p>Verbinden Sie sie mithilfe der Bose Music App (siehe Seite 17).</p> |
| Schlechte Klangqualität von einem verbundenen Bose SoundLink Bluetooth-Lautsprecher oder von Bose-Kopfhörern | <p>Wenn der Router sowohl 2,4-GHz- als auch 5-GHz-Bänder unterstützt und die Soundbar an eine Frequenz von 2,4 GHz angeschlossen ist, schließen Sie sie an eine Frequenz von 5 GHz an.</p> <p>Nicht alle Bose SoundLink <i>Bluetooth</i>-Lautsprecher können Ton perfekt synchron wiedergeben, wenn sie mit der Soundbar verbunden sind. Um zu prüfen, ob Ihr Produkt kompatibel ist, besuchen Sie: support.Bose.com/Groups</p> <p>Stellen Sie sicher, dass „Mit Gruppe synchronisieren“ in der Bose Music App aktiviert ist (siehe Seite 17). Auf diese Option können Sie vom Menü „Einstellungen“ aus zugreifen.</p> <p>Installieren Sie alle verfügbaren Software-Updates für Ihren Lautsprecher oder Ihre Kopfhörer. Um auf Updates zu prüfen, öffnen Sie die entsprechende Bose App für Ihr Produkt auf Ihrem Mobilgerät oder besuchen Sie btu.Bose.com auf Ihrem Computer.</p> |

WIEDERHERSTELLEN DER SOUNDBAR

Ein Zurücksetzen auf die Werkseinstellungen löscht alle Quellen-, Lautstärke-, Netzwerk- und ADAPTiQ-Audiokalibrierungseinstellungen von der Soundbar und stellt die Standardeinstellungen wieder her.

1. Entfernen Sie die Soundbar in der Bose Music App aus Ihrem Bose-Konto.
2. Halten Sie auf der Fernbedienung die Lautstärke verringern-Taste — und die Play/Pause-Taste ▷|| 5 Sekunden lang gedrückt, bis die Lichtleiste zweimal weiß blinkt und dann zu schwarz übergeht.



Die Soundbar wird neu gestartet. Wenn das Zurücksetzen abgeschlossen ist, leuchtet die Lichtleiste gelb.

3. So stellen Sie das Netzwerk und die Audioeinstellungen der Soundbar wieder her:
 - a. Starten Sie die Bose Music App auf Ihrem Mobilgerät und fügen Sie das System zum Netzwerk hinzu (siehe „Hinzufügen der Soundbar zu einem vorhandenen Konto“ auf Seite 18).
 - b. Führen Sie die ADAPTiQ-Audiokalibrierung mithilfe der Bose Music App durch (siehe Seite 19).

ANSCHLUSSMÖGLICHKEITEN

Sie haben die folgenden zwei Möglichkeiten, um die Soundbar an Ihr Fernsehgerät anzuschließen:

- **Option 1 (bevorzugt):** HDMI eARC (Enhanced Audio Return Channel) oder ARC
- **Option 2:** Optisch

HINWEISE:

- Für das Dolby Atmos Surround-Sound-Erlebnis schließen Sie die Soundbar an den HDMI eARC- oder ARC-Anschluss des Fernsehgeräts an (siehe Seite 55). Wenn Ihr Fernsehgerät keinen eARC- oder ARC-Anschluss hat, können Sie das optische Kabel an den optischen Anschluss anschließen, um räumlichen und lebensechten Klang zu erhalten (siehe Seite 56).
 - Um die Fernbedienung Ihres Fernsehgeräts zum Ein/Ausschalten, Einstellen der Lautstärke und Stummschalten der Soundbar zu verwenden, muss die Soundbar an den HDMI eARC- oder ARC-Anschluss am Fernsehgerät angeschlossen sein.
1. Suchen Sie an der Rückseite des Fernsehgeräts die (optischen) **HDMI IN-** und **Audio OUT-**Anschlüsse.

HINWEIS: Das Anschlussfeld Ihres Fernsehgeräts sieht möglicherweise nicht wie abgebildet aus. Suchen Sie nach der Form des Anschlusses.

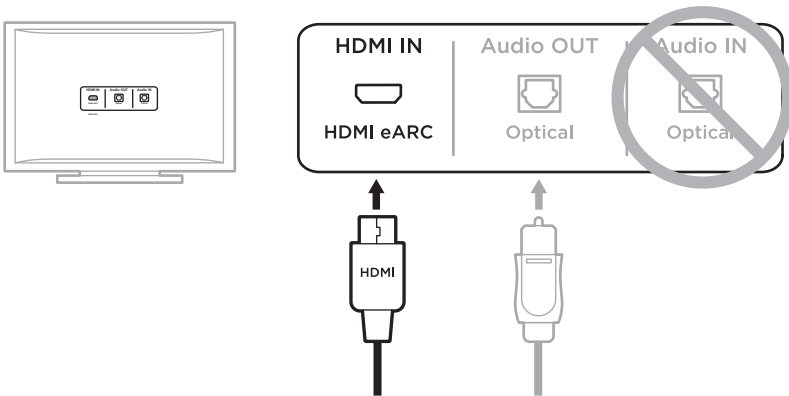

Option 1 (bevorzugt)
HDMI eARC (oder ARC):
 Verwenden Sie das HDMI-Kabel für diese Verbindung.

Option 2:
Optisch: Wenn Ihr Fernsehgerät keinen HDMI eARC- (oder ARC-) Anschluss hat, verwenden Sie das optische Kabel für diese Verbindung.

2. Auswählen eines Audiokabels.

ANSCHLIESSEN DER SOUNDBAR AN DAS FERNSEHGERÄT

Schließen Sie nach Auswahl eines Audiokabels die Soundbar an das Fernsehgerät an.

Option 1 (bevorzugt): HDMI eARC oder ARC

1. Schließen Sie ein Ende des HDMI-Kabels an den **HDMI eARC**- oder **ARC**-Anschluss des Fernsehgeräts an.
2. Schließen Sie das andere Ende des Kabels an den **HDMI (eARC)**-Anschluss an der Soundbar an.

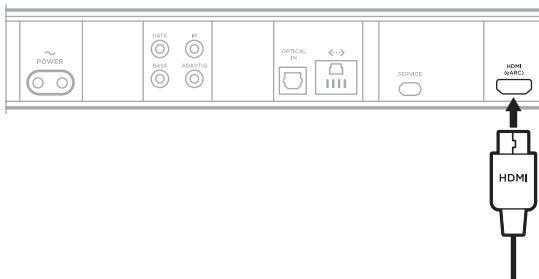

Option 2: Optisch

Wenn Ihr Fernsehgerät keinen HDMI eARC- (oder ARC-) Anschluss hat, verwenden Sie das optische Kabel, um die Soundbar an das Fernsehgerät anzuschließen.

1. Entfernen Sie die Schutzkappe von beiden Enden des optischen Kabels.

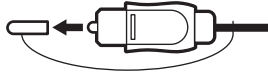

ACHTUNG: Wenn Sie den Stecker mit angebrachter Kappe hineinstecken, kann dies den Stecker und/oder Anschluss beschädigen.

2. Schließen Sie ein Ende des optischen Kabels an den **Optical OUT**-Anschluss des Fernsehgeräts an.

ACHTUNG: Wenn Sie den Stecker falsch herum hineinstecken, kann dies den Stecker und/oder Anschluss beschädigen.

3. Halten Sie den Stecker am anderen Ende des optischen Kabels.
4. Richten Sie den Stecker am **OPTICAL IN**-Anschluss der Soundbar aus und stecken Sie ihn vorsichtig hinein.

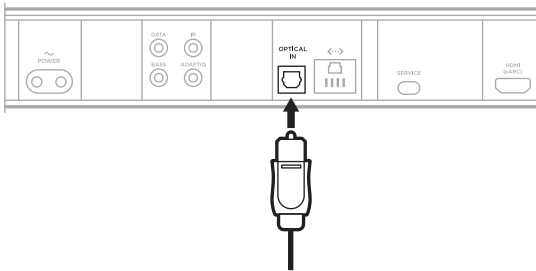

HINWEIS: Der Anschluss hat eine Tür mit Scharnier, die nach innen schwenkt, wenn Sie den Stecker hineinstecken.

5. Stecken Sie den Stecker fest in den Anschluss, bis Sie ein Klicken hören oder spüren.



ÜBERPRÜFEN DES TONS

1. Schalten Sie Ihr Fernsehgerät mithilfe der Fernbedienung des Fernsehgeräts ein.
2. Schalten Sie im Audiobereich des Menüs Ihres Fernsehgeräts die Lautsprecher des Fernsehgeräts aus.

HINWEIS: Weitere Informationen finden Sie in der Bedienungsanleitung Ihres Fernsehgeräts.

3. Wenn Sie eine Kabel-/Satellitenanlage oder eine andere sekundäre Quelle verwenden:
 - a. Schalten Sie diese Quelle ein.
 - b. Wählen Sie den entsprechenden Fernsehgang aus.

4. Schalten Sie die Soundbar ein (siehe Seite 21).

Sie hören Ton von der Soundbar.

5. Drücken Sie die Mute-Taste  auf der Fernbedienung der Soundbar.

Sie hören keinen Ton von den TV-Lautsprechern oder der Soundbar.

HINWEIS: Wenn Sie Ton aus dem Fernsehgerät hören, nachdem die Soundbar stummgeschaltet wurde, sehen Sie unter „Ton ist aus dem Lautsprecher des Fernsehgeräts zu hören“ auf Seite 49 nach.

Lees alle veiligheids- en beveiligingsinstructies en de gebruiksaanwijzing door en bewaar deze.

CE Bose Corporation verklaart hierbij dat dit product voldoet aan de essentiële vereisten en andere relevante bepalingen van richtlijn 2014/53/EU en alle andere vereisten van de toepasselijke EU-richtlijnen. De volledige conformiteitsverklaring kunt u vinden op: www.Bose.com/compliance

UK CA Dit product voldoet aan alle toepasselijke voorschriften in de Electromagnetic Compatibility Regulations 2016 en aan alle overige toepasselijke wet- en regelgeving van het Verenigd Koninkrijk. De volledige conformiteitsverklaring kunt u vinden op: www.Bose.com/compliance

Bose Corporation verklaart hierbij dat dit product voldoet aan de essentiële vereisten zoals vastgelegd in de Radio Equipment Regulations 2017 en alle overige toepasselijke wet- en regelgeving van het Verenigd Koninkrijk. De volledige conformiteitsverklaring kunt u vinden op: www.Bose.com/compliance

Belangrijke veiligheidsinstructies

Lees deze instructies door.

Alleen met een droge doek schoonmaken.

De ventilatieopeningen niet blokkeren. Installeer het apparaat volgens de instructies van de fabrikant.

Gebruik uitsluitend aansluitstukken/accessoires die door de fabrikant worden gespecificeerd.

Laat alle onderhoud over aan bevoegde medewerkers. Onderhoud is vereist als het apparaat is beschadigd, als bijvoorbeeld een elektriciteits snoer of stekker is beschadigd, als er vloeistof in het apparaat is gemorst of voorwerpen in het apparaat zijn gevallen, als het apparaat is blootgesteld aan regen of vocht, of als het niet normaal werkt of is gevallen.

WAARSCHUWINGEN

- Houd het product uit de buurt van kinderen en huisdieren om te voorkomen dat dit per ongeluk wordt ingeslikt. Het product bevat een accu of batterij die gevaarlijk kan zijn als deze wordt ingeslikt. Roep bij inslikken onmiddellijk medische hulp in. Wanneer niet in gebruik, het product bewaren buiten het bereik van kinderen en huisdieren.



Dit symbool op het product betekent dat er een niet-geïsoleerde, gevaarlijke spanning aanwezig is binnen de behuizing van het product die kan leiden tot een risico op elektrische schokken.



Dit symbool op het product betekent dat deze handleiding belangrijke bedienings- en onderhoudsinstructies bevat.



De batterij niet inslikken, gevaar voor chemische brandwonden. De bij dit product bijgeleverde afstandsbediening bevat een knoopcelbatterij. Als de knoopcelbatterij wordt ingeslikt, kan dit binnen slechts 2 uur leiden tot ernstige inwendige brandwonden met mogelijk de dood als gevolg. Houd nieuwe en gebruikte batterijen uit de buurt van kinderen. Als het batterijvakje niet goed sluit, stop dan met het gebruik van het product en houd dit uit de buurt van kinderen. Als u denkt dat batterijen mogelijk zijn ingeslikt of in het lichaam zijn geplaatst, roep dan onmiddellijk medische hulp in. Om het gevaar van explosie, brand of chemische brandwonden te vermijden, dient u voorzichtig te zijn bij het vervangen van de batterij en deze uitsluitend te vervangen door een officieel goedgekeurde (bv. UL) CR2032- of DL2032-lithiumbatterij van 3 volt. Gooi lege batterijen onmiddellijk en op de juiste wijze weg. Niet opnieuw opladen, demonteren, verwarmen boven 100 °C of verbranden.



Bevat kleine onderdelen die een verstikkingsgevaar kunnen vormen. Niet geschikt voor kinderen jonger dan 3 jaar.



Dit product bevat magnetisch materiaal. Raadpleeg uw arts om te vragen of dit invloed kan hebben op uw implanteerbare medische hulpmiddel.



Dit product bevat een oppervlak van voorgespannen glas. Wees voorzichtig om stoten te vermijden. Ga bij breuk voorzichtig om met gebroken glas.

- Om het risico op brand of elektrische schokken te beperken, mag dit product NIET worden blootgesteld aan regen, vocht of druipende of spattende vloeistoffen en mogen er geen met vloeistof gevulde voorwerpen, zoals vazen, op of bij het product worden geplaatst.
- Houd het product uit de buurt van vuur en warmtebronnen. Plaats GEEN open vlammen, zoals brandende kaarsen, op of bij het product.
- Er mogen GEEN wijzigingen aan dit product worden aangebracht door onbevoegden.
- Gebruik GEEN stroomomvormer met dit product.
- NIET in voertuigen of boten gebruiken.
- Wanneer de netstekker of aansluiting van een apparaat als stroomonderbreker wordt gebruikt, dient deze stroomonderbreker steeds goed bereikbaar te zijn.
- Gebruik uitsluitend het volgende materiaal om dit product te bevestigen: Bose Soundbar Wall Bracket.
- Wanneer u het product plaatst, moet u ervoor zorgen dat het de ventilatieopeningen van uw tv of monitor niet blokkeert. Raadpleeg de gebruikershandleiding bij uw tv of monitor en voer de installatie uit volgens de instructies van de fabrikant.
- Omwille van de ventilatievereisten raadt Bose af om het product in een besloten ruimte te plaatsen, zoals in een nis in de muur of een dichte kast.
- Niet plaatsen of installeren in de buurt van warmtebronnen zoals haarden, radiatoren, verwarmingsroosters, fornuizen of andere apparaten (waaronder versterkers) die warmte produceren.
- Houd accu's en batterijen buiten het bereik van kinderen.
- Accu's en batterijen kunnen bij verkeerd gebruik brand of chemische brandwonden veroorzaken. Niet opnieuw opladen, demonteren, verwarmen of verbranden.
- De bij dit product meegeleverde accu of batterij kan bij onjuiste behandeling, incorrecte terugplaatsing of vervanging door een verkeerd type leiden tot een risico op brand, ontploffing of chemische brandwonden.

OPMERKING: Dit apparaat is getest en voldoet aan de normen voor een digitaal apparaat van klasse B, volgens deel 15 van de FCC-voorschriften. Deze normen zijn bedoeld om redelijke bescherming te bieden tegen schadelijke storing bij installatie in een woonomgeving. Dit apparaat genereert en gebruikt radiofrequente energie en kan deze uitstralen en het kan, als het niet wordt geïnstalleerd en gebruikt volgens de instructies, schadelijke storing veroorzaken aan radiocommunicatie. Er is echter geen garantie dat er geen storing zal optreden bij een bepaalde installatie. Als dit apparaat schadelijke storing veroorzaakt aan de ontvangst van radio of tv, hetgeen kan worden bepaald door het apparaat aan en uit te zetten, wordt geadviseerd te trachten de storing te verhelpen door een of meer van de volgende maatregelen:

- Draai of verplaats het ontvangende product of de ontvangstantenne.
- Vergroot de afstand tussen de apparatuur en de ontvanger.
- Sluit de apparatuur aan op een stopcontact van een andere groep dan de groep waarop de ontvanger is aangesloten.
- Voor hulp neemt u contact op met de dealer of een ervaren radio- of tv-technicus.

Veranderingen of aanpassingen die niet uitdrukkelijk zijn goedgekeurd door Bose Corporation kunnen leiden tot het vervallen van de bevoegdheid van de gebruiker om dit apparaat te gebruiken.

Dit apparaat voldoet aan deel 15 van de FCC-voorschriften en aan de RSS-norm(en) van ISED Canada voor vergunningsvrije apparaten. Op het gebruik zijn de volgende twee voorwaarden van toepassing: (1) Dit apparaat mag geen schadelijke storing veroorzaken, en (2) dit apparaat moet bestand zijn tegen alle externe storing, waaronder storing die een ongewenste werking tot gevolg kan hebben.

Dit apparaat moet worden geïnstalleerd en gebruikt met een minimale afstand van 20 cm tussen de zender en uw lichaam.

Dit apparaat voor gebruik bij 5150 – 5250 MHz is uitsluitend bestemd voor gebruik binnenshuis, om het risico op schadelijke storing aan mobiele satellietssystemen op hetzelfde kanaal te beperken.

CAN ICES-3(B)/NMB-3(B)

Voor Europa:

Frequentiebanden 2400 tot 2483,5 MHz, 5150 tot 5350 MHz en 5470 tot 5725 MHz. | Maximaal zendvermogen minder dan 20 dBm EIRP. | Frequentieband 5725 tot 5850 MHz. | Maximaal zendvermogen minder dan 14 dBm (25 mW) EIRP.

Het maximaal zendvermogen blijft dusdanig onder de wettelijk vastgestelde limieten dat het product volgens de toepasselijke regelgeving geen SAR-toetsing behoeft en hiervan is vrijgesteld.

Dit apparaat is beperkt tot gebruik binnenshuis bij gebruik in de 5150-5350 MHz-frequentieband in alle in de tabel vermelde EU-lidstaten.

| | | | | | | | | | |
|---|----|----|--------|----|----|----|----|----|----|
|  | | | | | | | | | |
| BE | DK | IE | UK(NI) | FR | CY | SK | HU | AT | SE |
| BG | DE | PT | EL | HR | LV | LT | MT | PL | |
| CZ | EE | FI | ES | IT | RO | LU | NL | SI | |



Dit symbool betekent dat het product niet mag worden weggegooid als huishoudelijk afval en naar een geschikt inzamelpunt voor recycling moet worden gebracht. Het op de juiste wijze afvoeren en recyclen helpt natuurlijke hulpbronnen, de menselijke gezondheid en het milieu te beschermen. Voor meer informatie over het afvoeren en recyclen van dit product neemt u contact op met de gemeente waar u woont, de afvalverwerkingsinstantie of de winkel waar u dit product hebt gekocht.

Technische voorschriften m.b.t. radiofrequente apparaten met laag vermogen: Zonder toestemming van de NCC mogen bedrijven, ondernemingen of gebruikers de oorspronkelijke eigenschappen en werking van goedgekeurde radiofrequente apparaten met laag vermogen niet wijzigen en evenmin de frequentie daarvan wijzigen of het zendvermogen verhogen. Radiofrequente apparaten met laag vermogen mogen de veiligheid van vliegtuigen niet beïnvloeden en wettelijke communicaties niet verstoren. Als een dergelijke storing wordt vastgesteld, moet de gebruiker onmiddellijk stoppen met het gebruik van het apparaat tot dit niet langer storing veroorzaakt. Onder de genoemde wettelijke communicaties wordt verstaan dat radiocommunicatie wordt gebruikt in overeenstemming met de Telecommunications Management Act (wet op telecommunicatiebeheer). Radiofrequente apparaten met laag vermogen moeten bestand zijn tegen storing van wettelijke communicaties of apparaten die ISM-radiogolven uitstralen.

Tabel m.b.t. de stroomopname van het product

Het product voldoet aan de hieronder vermelde normen of documenten, in overeenstemming met de Richtlijn 2009/125/EG betreffende de eisen inzake ecologisch ontwerp voor energiegerelateerde producten en de 'Ecodesign for Energy-Related Products and Energy Information (Amendment) (EU Exit) Regulations 2020': Verordening (EG) nr. 1275/2008, als gewijzigd door Verordening (EU) nr. 801/2013.

| Vereiste informatie over stroomopname | Vermogensmodi | |
|--|--|---|
| | Stand-by | Netwerk op stand-by |
| <p>Energieverbruik in de aangegeven vermogensmodus, bij een ingangsspanning van 230 V/50 Hz</p> <p>Tijd waarna de apparatuur automatisch naar de modus wordt overgeschakeld</p> <p>Energieverbruik met het netwerk op stand-by als alle bedrade netwerkpoorten aangesloten zijn en alle draadloze netwerkpoorten geactiveerd zijn, bij een ingangsspanning van 230 V/50 Hz</p> | <p>< 0,5 W</p> <p>< 2,5 uur</p> <p>N.v.t.</p> | <p>alle netwerktypen $\leq 2,0$ W</p> <p>≤ 20 minuten</p> <p>$\leq 2,0$ W</p> |
| <p>Procedures voor het activeren/deactiveren van draadloze netwerkpoorten. Door het deactiveren van alle netwerken wordt de stand-bymodus ingeschakeld.</p> | <p>Wi-Fi[®]: Tik op de Microfoon-knop boven op de soundbar totdat de microfoon wordt ingeschakeld en het indicatielampje niet langer continu rood brandt. Activeer Wi-Fi via de Bose Music-app. Deactiveer Wi-Fi door op de afstandsbediening de knoppen voor Dempen en <i>Bluetooth</i> tegelijk ingedrukt te houden.</p> <p>Bluetooth[®]: Tik op de Microfoon-knop boven op de soundbar totdat de microfoon wordt ingeschakeld en het indicatielampje niet langer continu rood brandt. Activeer door te koppelen met een <i>Bluetooth</i>-bron door op de afstandsbediening op de <i>Bluetooth</i>-knop te drukken en de soundbar te selecteren in de <i>Bluetooth</i>-lijst van uw mobiele apparaat of door gebruik te maken van de Bose Music-app. Deactiveer door op de afstandsbediening de <i>Bluetooth</i>-knop 10 seconden ingedrukt te houden om de koppellijst te wissen.</p> | |
| <p>Procedures voor het activeren/deactiveren van bedrade netwerkpoorten. Door het deactiveren van alle netwerken wordt de stand-bymodus ingeschakeld.</p> | <p>Ethernet: Tik op de Microfoon-knop boven op de soundbar totdat de microfoon wordt ingeschakeld en het indicatielampje niet langer continu rood brandt. Activeer door de ethernetkabel aan te sluiten. Deactiveer door de ethernetkabel te verwijderen.</p> | |



Gooi gebruikte accu's en batterijen op de juiste wijze weg, volgens de plaatselijke voorschriften.
Niet verbranden.



Tabel m.b.t. de beperking van gevaarlijke stoffen in China

| Namen van en gehalte aan giftige of gevaarlijke stoffen of elementen | | | | | | |
|--|---|-----------|--------------|----------------------------|------------------------|---|
| Naam onderdeel | Giftige of gevaarlijke stoffen en elementen | | | | | |
| | Lood (Pb) | Kwik (Hg) | Cadmium (Cd) | Zeswaardig chroom (Cr(VI)) | Polybroombifenyl (PBB) | Polybroomdifenylether (PBDE) |
| PCB's | X | ○ | ○ | ○ | ○ | ○ |
| Metalen onderdelen | X | ○ | ○ | ○ | ○ | ○ |
| Plastic onderdelen | ○ | ○ | ○ | ○ | ○ | ○ |
| Luidsprekers | X | ○ | ○ | ○ | ○ | ○ |
| Kabels | X | ○ | ○ | ○ | ○ | ○ |
| Deze tabel is opgesteld in overeenstemming met de bepalingen van SJ/T 11364. | | | | | |  |
| O: Geeft aan dat het gehalte aan deze giftige of gevaarlijke stof in alle homogene materialen van dit onderdeel onder de maximaal toegelaten waarden in GB/T 26572 ligt. | | | | | | |
| X: Geeft aan dat de giftige of gevaarlijke stof in minstens één van de voor dit onderdeel gebruikte homogene materialen boven de maximaal toegelaten waarden in GB/T 26572 ligt. | | | | | | |

Tabel m.b.t. de beperking van gevaarlijke stoffen in Taiwan

| Naam van de apparatuur: Versterkte luidspreker Typeaanduiding: 441451 | | | | | | |
|---|---|-----------|--------------|--------------------------|--------------------------|-------------------------------|
| Onderdeel | Stoffen waarvoor beperkingen gelden, met de bijbehorende chemische symbolen | | | | | |
| | Lood (Pb) | Kwik (Hg) | Cadmium (Cd) | Zeswaardig chroom (Cr+6) | Polybroombifenylen (PBB) | Polybroomdifenylethers (PBDE) |
| PCB's | - | ○ | ○ | ○ | ○ | ○ |
| Metalen onderdelen | - | ○ | ○ | ○ | ○ | ○ |
| Plastic onderdelen | ○ | ○ | ○ | ○ | ○ | ○ |
| Luidsprekers | - | ○ | ○ | ○ | ○ | ○ |
| Kabels | - | ○ | ○ | ○ | ○ | ○ |
| Opmerking 1: "○" geeft aan dat de procentuele inhoud van de stof waarvoor beperkingen gelden het percentage van de referentiewaarde voor aanwezigheid niet overschrijdt. | | | | | | |
| Opmerking 2: "-" geeft aan dat de stof waarvoor beperkingen gelden overeenkomt met de uitzondering. | | | | | | |

Fabricagedatum: Het achtste cijfer in het serienummer geeft het fabricagejaar aan. "3" is 2013 of 2023.

Importeur in China: Bose Electronics (Shanghai) Company Limited, Level 6, Tower D, No. 2337 Gudai Rd. Minhang District, Shanghai 201100 | **Importeur in de EU:** Bose Products B.V., Gorslaan 60, 1441 RG Purmerend, Nederland | **Importeur in Mexico:** Bose de México S. de R.L. de C.V., Avenida Prado Sur #150, Piso 2, Interior 222 y 223, Colonia Lomas de Chapultepec V Sección, Miguel Hidalgo, Ciudad de México, C.P. 11000 Telefoonnummer: +5255 (5202) 3545 | **Importeur in Taiwan:** Bose Limited Taiwan Branch (H.K.), 9F., No. 10, Sec. 3, Minsheng E. Road, Zhongshan Dist. Taipei City 10480, Taiwan Telefoonnummer: +886-2-2514 7676 | **Importeur in het VK:** Bose Limited, Bose House, Quayside Chatham Maritime, Chatham, Kent, ME4 4QZ, United Kingdom

Ingangsspecificaties: 100-240 V ~ 50/60 Hz, 65 W

De CEIIT-ID bevindt zich op het productlabel op de achterkant van de soundbar.

Californië: Bevat lithium-ion-batterij met perchlooraat - mogelijk zijn speciale verwerkingsvoorschriften van toepassing. Raadpleeg www.dtsc.ca.gov/hazardouswaste/perchlorate

Bekendmakingen met betrekking tot licenties: Als u de bekendmakingen met betrekking tot licenties wilt weergeven die van toepassing zijn op de softwarepakketten van derden die deel uitmaken van het Bose-product Smart Ultra Soundbar:

1. Houd op de afstandsbediening de knop Afspelen/Pauzeren ▷|| en de Volume hoger-knop + 5 seconden ingedrukt.
2. Sluit een USB-kabel aan op de aansluiting SERVICE aan de achterkant van de soundbar.
3. Sluit het andere uiteinde van de kabel aan op een computer.
4. Typ op de computer <http://203.0.113.1/opensource> in een browservenster om de licentieovereenkomst voor eindgebruikers en de bekendmaking met betrekking tot licenties weer te geven.

De **Gebruiksvoorwaarden van Bose** zijn in te zien op worldwide.bose.com/termsofuse

Amazon, Alexa, Amazon Music en alle gerelateerde merken zijn handelsmerken van Amazon.com, Inc. of dochterondernemingen.

Apple, het Apple-logo, Apple Music en AirPlay zijn handelsmerken van Apple Inc., gedeponeerd in de VS en andere landen. App Store is een servicemerk van Apple Inc.

Gebruik van de Works with Apple-badge betekent dat een accessoire speciaal bedoeld is voor gebruik met de in de badge vermelde technologie en is gecertificeerd door de ontwikkelaar om te voldoen aan de prestatiecriteria van Apple.

Het *Bluetooth*[®]-woordmerk en de bijbehorende logo's zijn gedeponeerde handelsmerken die het eigendom zijn van Bluetooth SIG, Inc. en het gebruik van dergelijke merken door Bose Corporation gebeurt onder licentie.

 **Dolby Atmos** Dolby, Dolby Atmos en het dubbele-D-symbool zijn gedeponeerde handelsmerken van Dolby Laboratories Licensing Corporation. Vervaardigd onder licentie van Dolby Laboratories. Vertrouwelijke niet-gepubliceerde werken. Copyright © 2012-2021 Dolby Laboratories. Alle rechten voorbehouden.

Google, Google Play en Chromecast built-in zijn handelsmerken van Google LLC.

 **HDMI** De termen HDMI en HDMI High-Definition Multimedia Interface, de zgn. 'trade dress' (handelsstijl) van HDMI en de HDMI-logo's zijn handelsmerken of gedeponeerde handelsmerken van HDMI Licensing Administrator, Inc.

Dit product bevat de iHeartRadio-service. iHeartRadio is een gedeponeerd handelsmerk van iHeartMedia, Inc.

Dit product wordt beschermd door bepaalde intellectuele eigendomsrechten van Microsoft. Gebruik of distributie van dergelijke technologie buiten dit product is verboden zonder licentie van Microsoft.

Pandora is een handelsmerk van Pandora Media, Inc. en wordt met toestemming gebruikt.

QuickSet is een gedeponeerd handelsmerk van Universal Electronics Inc. in de Verenigde Staten en internationaal. © UEI 2000-2023

Dit product bevat Spotify-software die onderworpen is aan licenties van derden die hier worden vermeld: www.spotify.com/connect/third-party-licenses

Spotify is een gedeponeerd handelsmerk van Spotify AB.

Wi-Fi is een gedeponeerd handelsmerk van Wi-Fi Alliance[®].

ADAPTiQ, Bose, Bose Music, het Bose Music-logo, QuietComfort, SimpleSync, SoundLink, SoundLink Revolve en Voice4Video zijn handelsmerken van Bose Corporation. | Hoofdkantoor Bose Corporation: 1-877-230-5639 | ©2023 Bose Corporation. Niets in deze uitgave mag worden gereproduceerd, gewijzigd, gedistribueerd of op andere wijze gebruikt zonder voorafgaande schriftelijke toestemming.

Vul het volgende in en bewaar deze informatie voor uw administratie

De serie- en modelnummers vindt u aan de achterkant van de soundbar.

Serienummer: _____
Modelnummer: 441451

Bewaar uw betalingsbewijs samen met de gebruikershandleiding. Dit is een goed moment om uw Bose-product te registreren. Dit kan eenvoudig door naar worldwide.Bose.com/ProductRegistration te gaan.

WAT ZIT ER IN DE DOOS

| | |
|--------------|----|
| Inhoud | 12 |
|--------------|----|

| | |
|---------------------------------------|----|
| DOLBY ATMOS®-TECHNOLOGIE | 13 |
|---------------------------------------|----|

PLAATSING VAN DE SOUNDBAR

| | |
|--|----|
| Aanbevelingen | 14 |
| De soundbar aan de muur bevestigen | 15 |
| Het geluid bijstellen voor muurbevestiging | 15 |

DE SOUNDBAR INSTALLEREN

| | |
|--|----|
| De soundbar op het lichtnet aansluiten | 16 |
| Netwerk op stand-by | 16 |

DE BOSE MUSIC APP INSTALLEREN

| | |
|------------------------------------|----|
| De Bose Music-app downloaden | 17 |
|------------------------------------|----|

BESTAANDE GEBRUIKERS VAN DE BOSE MUSIC-APP

| | |
|--|----|
| De soundbar toevoegen aan een bestaand account | 18 |
| Met een ander Wi-Fi®-netwerk verbinden | 18 |

ADAPTIQ-AUDIOKALIBRATIE

| | |
|--|----|
| De ADAPTIQ-audiokalibratie uitvoeren | 19 |
|--|----|

BEDIENING VAN DE SOUNDBAR

| | |
|---|----|
| Functies op de afstandsbediening | 20 |
| In- en uitschakelen | 21 |
| Automatisch ontwakken (alleen bij optische aansluiting) | 21 |
| Bronnen | 22 |
| Afspelen en volume regelen | 23 |
| Spraakassistenten | 24 |
| De audio bijstellen | 24 |

AMAZON ALEXA

| | |
|--|----|
| Toegang tot Amazon Alexa..... | 25 |
| Uw stem gebruiken..... | 25 |
| De soundbarknoppen gebruiken..... | 26 |
| Bellen en berichten sturen met Amazon Alexa..... | 27 |
| Alexa Calling and Messaging instellen..... | 27 |
| Uw stem gebruiken..... | 27 |
| Niet storen instellen..... | 28 |
| Uw stem gebruiken..... | 28 |
| Audio bedienen met Bose Voice4Video..... | 29 |
| Voice4Video instellen..... | 29 |
| Uw stem gebruiken..... | 29 |

WERKT MET DE GOOGLE ASSISTENT

| | |
|--------------------------------------|----|
| Toegang tot de Google Assistent..... | 31 |
|--------------------------------------|----|

AUDIO STREAMEN MET CHROMECAST 32

AUDIO STREAMEN MET AIRPLAY

| | |
|--|----|
| Audio streamen via het bedieningspaneel..... | 33 |
| Audio streamen via een app..... | 33 |

BLUETOOTH®-VERBINDINGEN

| | |
|--|----|
| Een mobiel apparaat verbinden..... | 34 |
| De verbinding met een mobiel apparaat verbreken..... | 35 |
| Een mobiel apparaat opnieuw verbinden..... | 35 |
| Nog een mobiel apparaat verbinden..... | 35 |
| De lijst met apparaten van de soundbar wissen..... | 35 |

STATUS VAN DE SOUNDBAR

| | |
|---------------------------------|----|
| Wi-Fi-status | 36 |
| <i>Bluetooth</i> -status | 36 |
| Status van Amazon Alexa | 37 |
| Microfoon uit-lampje | 38 |
| Af speel- en volumestatus | 38 |
| Update- en foutstatus | 39 |

GEAVANCEERDE FUNCTIES

| | |
|--|----|
| Wi-Fi-functionaliteit uitschakelen/inschakelen | 40 |
|--|----|

BOSE-PRODUCTEN VERBINDEN

| | |
|--|----|
| Accessoires aansluiten (optioneel) | 41 |
| Een Bose SoundLink <i>Bluetooth</i> -luidspreker of Bose-hoofdtelefoon verbinden met behulp van SimpleSync | 41 |
| Voordelen | 41 |
| Compatibele producten | 41 |
| Verbinden via de Bose Music-app | 42 |
| Een Bose SoundLink <i>Bluetooth</i> -luidspreker of Bose-hoofdtelefoon opnieuw verbinden | 42 |

VERZORGING EN ONDERHOUD

| | |
|--|----|
| De soundbar updaten | 43 |
| De batterij van de afstandsbediening vervangen | 43 |
| De soundbar schoonmaken | 45 |
| Reserveonderdelen en accessoires | 45 |
| Beperkte garantie | 45 |

PROBLEMEN OPLOSSEN

| | |
|---|----|
| Probeer deze oplossingen eerst | 46 |
| Andere oplossingen | 46 |
| De fabrieksinstellingen terugzetten | 53 |

BIJLAGE: REFERENTIEMATERIAAL M.B.T. DE INSTALLATIE

Aansluitopties..... 54

De soundbar op de tv aansluiten 55

 Optie 1 (voorkeursoptie): HDMI eARC of ARC..... 55

 Optie 2: Optical 56

Het geluid controleren 57

INHOUD

Controleer of de volgende onderdelen aanwezig zijn:



Bose Smart Ultra Soundbar

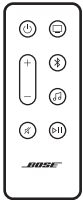

Afstandsbediening (inclusief batterij)

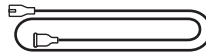

Netsnoer*

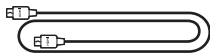

HDMI-kabel

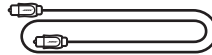

Optische kabel

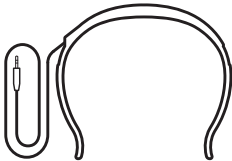

ADAPTIQ-headset

* Kan worden geleverd met meerdere netsnoeren. Gebruik het netsnoer voor uw regio.

OPMERKING: Als een deel van het product beschadigd is, mag u het product niet gebruiken. Neem contact op met een erkende Bose-dealer of de Bose-klantenservice.

Ga naar: worldwide.Bose.com/contact

De Bose Smart Ultra Soundbar ondersteunt Dolby Atmos®-technologie. Dankzij de op- en zijwaartse luidsprekers wordt u volledig omringd door hoogwaardig geluid, wat een sublieme en meeslepende surroundbeleving oplevert.

OPMERKING: Om de Dolby Atmos-technologie te gebruiken, moeten zowel uw tv als uw content Dolby Atmos ondersteunen.

TIP: Om de Dolby Atmos-surroundbeleving te kunnen ervaren, sluit u de soundbar aan op de poort HDMI eARC of ARC op de tv (zie pagina 55). Als de tv geen eARC- of ARC-poort heeft, kunt u voor een ruimtelijk en levensecht geluid de optische kabel op de poort Optical aansluiten (zie pagina 56).

AANBEVELINGEN

- Plaats de soundbar onder en voor de tv (bij voorkeur) of boven de tv, met de voorkant van de soundbar naar de kamer toe.
- Voor een optimale geluidskwaliteit moet u ervoor zorgen dat de opwaartse luidsprekers aan de bovenkant van de soundbar en de zijwaartse luidsprekers aan de zijkant van de soundbar niet worden geblokkeerd.
- Wanneer de soundbar aan de muur is bevestigd, moet u ervoor zorgen dat de bovenkant van de soundbar ten minste 10 cm van de tv is verwijderd.
- Als u de soundbar op een schap of tv-standaard plaatst, plaats de voorkant van de soundbar dan zo dicht mogelijk bij de voorkant van de schap of tv-standaard voor een optimale geluidskwaliteit.
- Plaats de soundbar niet in of in de buurt van metalen kasten, andere audio-/videocomponenten en directe warmtebronnen.
- Plaats de soundbar met de rubberen voetjes op een stabiel en vlak oppervlak. Voor een goede ondersteuning moeten beide voetjes op het oppervlak rusten. Trillingen kunnen ertoe leiden dat de soundbar gaat schuiven, met name op gladde oppervlakken zoals marmer, glas of glad gepolijst hout.
- Zorg dat er een afstand van minimaal 1 cm is tussen de achterkant van de soundbar en andere oppervlakken. Blokkering van de poort(en) beïnvloedt de geluidskwaliteit.
- Zorg dat er een stopcontact in de buurt is.
- Om draadloze storing te voorkomen, houdt u andere draadloze apparatuur op een afstand van minimaal 30-90 cm van de soundbar.
- Om draadloze storing te voorkomen, moeten sommige Wi-Fi-toegangspunten op maximaal 2,4-3 meter afstand van de soundbar, optionele basmodule en optionele surroundluidsprekers worden geplaatst.
- Voor een optimale geluidskwaliteit mag de soundbar niet in een kast of diagonaal in een hoek worden geplaatst.
- Plaats geen voorwerpen op de soundbar.

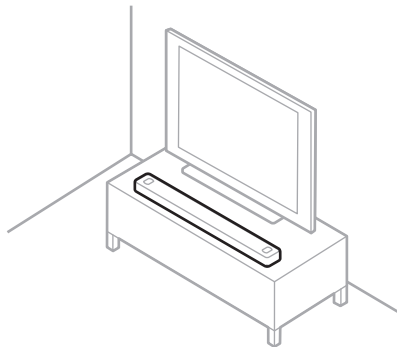

LET OP: Plaats de soundbar wanneer deze in gebruik is NIET op de voorkant, achterkant of bovenkant.

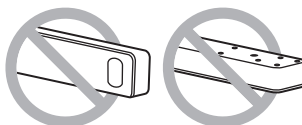

DE SOUNDBAR AAN DE MUUR BEVESTIGEN

U kunt de soundbar aan een muur bevestigen. Neem contact op met uw erkende Bose-dealer als u de muurbeugel voor Bose-soundbars (Bose Soundbar Wall Bracket) wilt aanschaffen.

Ga naar: support.Bose.com/UltraSB

OPMERKING: Zorg dat de bovenkant van de soundbar ten minste 10 cm van de tv is verwijderd.

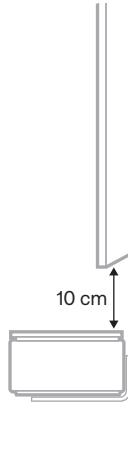

LET OP: Gebruik GEEN ander materiaal om de soundbar te bevestigen.

Het geluid bijstellen voor muurbevestiging

Nadat u de soundbar hebt bevestigd, moet u ADAPTiQ uitvoeren (zie pagina 19).

OPMERKING: Als u de soundbar van de muur verwijdert, voert u ADAPTiQ opnieuw uit.

DE SOUNDBAR OP HET LICHTNET AANSLUITEN

1. Sluit het netsnoer aan op de poort **POWER** aan de achterkant van de soundbar.
2. Sluit het andere uiteinde van het netsnoer aan op een stopcontact.

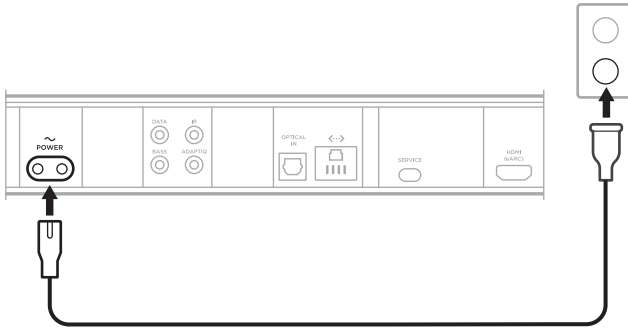



De soundbar wordt ingeschakeld en de lichtbalk brandt continu oranje.

3. Download en gebruik de Bose Music-app om de soundbar op de tv aan te sluiten.

NETWERK OP STAND-BY

De soundbar wordt op netwerk-stand-by gezet wanneer de audio is gestopt en u 20 minuten niet op een knop hebt gedrukt of met Amazon Alexa of uw Google Assistent-apparaat hebt gepraat.

Als u de soundbar wakker wilt maken uit netwerk-stand-by:

- Druk op de afstandsbediening op de aan-uitknop , een bronknop (zie pagina 22) of de knop Afspelen/Pauzeren  (zie pagina 20).
- Speel audio af of hervat het afspelen met behulp van uw mobiele apparaat of via de Bose Music-app.
- Praat met Amazon Alexa of uw Google Assistent-apparaat.

OPMERKINGEN:

- Om in netwerk-stand-by toegang krijgen tot Amazon Alexa, moet de soundbar zijn geïnstalleerd via de Bose Music-app (zie pagina 17) en de microfoon aanstaan (zie pagina 38).
- U kunt de stand-by-timer uitschakelen via de Bose Music-app. Deze optie bevindt zich in het menu Instellingen.

Met de Bose Music-app kunt u de soundbar installeren en bedienen via een mobiel apparaat, zoals een smartphone of tablet.

Via de app kunt u muziek streamen, muziekdiensten toevoegen, internetradiozenders verkennen, Amazon Alexa configureren, Chromecast built-in inschakelen, de taal voor gesproken mededelingen kiezen, de instellingen van de soundbar beheren, voorkeuren instellen en nieuwe functies downloaden.

OPMERKING: Als u voor een ander Bose-product al een Bose Music-account hebt aangemaakt, voeg de soundbar dan toe aan uw bestaande account (zie pagina 18).

DE BOSE MUSIC-APP DOWNLOADEN

1. Zorg dat op uw mobiele apparaat *Bluetooth* en *Locatieservices* allebei zijn ingeschakeld.
2. Download de Bose Music-app op uw mobiele apparaat.

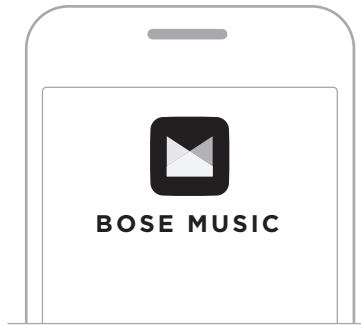



3. Volg de instructies van de app.

DE SOUNDBAR TOEVOEGEN AAN EEN BESTAAND ACCOUNT

Als u uw Bose Smart Ultra Soundbar wilt toevoegen, opent u de Bose Music-app en voegt u de soundbar toe.

MET EEN ANDER WI-FI-NETWERK VERBINDEN

Voer de volgende stappen uit als de naam of het wachtwoord van uw netwerk is gewijzigd of als u een ander netwerk wilt gebruiken of toevoegen.

1. Houd op de afstandsbediening de knop Dempfen  en de Bose Music-knop  ingedrukt totdat de lichtbalk oranje brandt.



2. Open de Wi-Fi-instellingen op uw mobiele apparaat.
3. Selecteer **Bose Smart Ultra Soundbar**.
4. Open de Bose Music-app en volg de instructies van de app.

OPMERKING: Als er in de app geen instructies voor de installatie verschijnen, gaat u naar het hoofdscherm en voegt u de soundbar toe.

Nadat u via de Bose Music-app de soundbar hebt geïnstalleerd, vraagt de app u om de ADAPTIQ-audiokalibratie uit te voeren voor een optimale geluidskwaliteit. De ADAPTIQ-audiokalibratie past het geluid van het systeem aan de akoestiek van het luistergebied aan door op verschillende plekken in de kamer audiometingen uit te voeren. Voor het uitvoeren van een audiokalibratie hebt u 10 minuten nodig en moet het stil zijn in de kamer.

Tijdens de ADAPTIQ-audiokalibratie meet een microfoon boven op de ADAPTIQ-headset (bijgeleverd bij de soundbar) de geluidskarakteristieken van de kamer om de optimale geluidskwaliteit te bepalen.

DE ADAPTIQ-AUDIOKALIBRATIE UITVOEREN

Als u later een optionele basmodule of surroundluidsprekers koppelt of de soundbar of meubels verplaatst, voer dan de ADAPTIQ-audiokalibratie opnieuw uit om een optimale geluidskwaliteit te waarborgen.

Gebruik de Bose Music-app om de ADAPTIQ-audiokalibratie uit te voeren. Deze optie bevindt zich in het menu Instellingen.

De bedieningsknoppen van de soundbar bevinden zich op de bovenkant van de soundbar en op de afstandsbediening.

TIP: U kunt de soundbar ook bedienen via de Bose Music-app.

FUNCTIES OP DE AFSTANDSBEDIENING

Gebruik de afstandsbediening om de soundbar te bedienen, de bron te selecteren en *Bluetooth*-verbindingen te beheren.

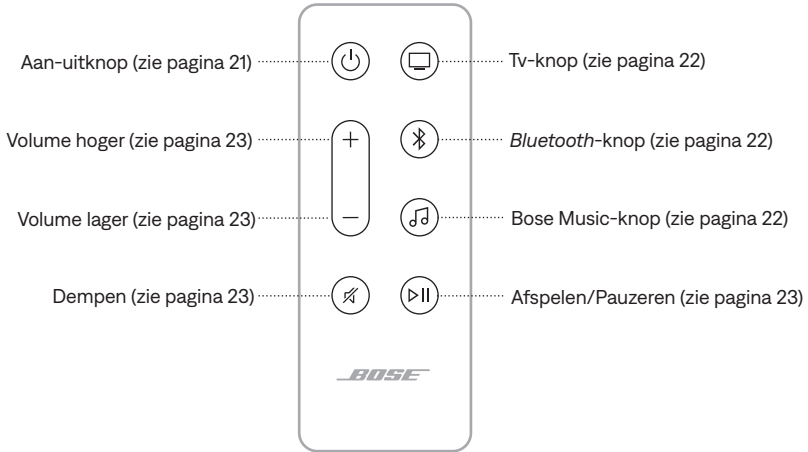

In- en uitschakelen

Druk op de afstandsbediening op de aan-uitknop  om de soundbar in of uit te schakelen.

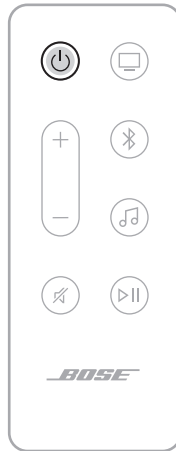

OPMERKINGEN:

- Wanneer u de soundbar op een stopcontact aansluit, wordt de soundbar automatisch ingeschakeld.
- Ook als de soundbar is uitgeschakeld, kunt u uw stem gebruiken om de soundbar te bedienen via Amazon Alexa of uw Google Assistent-apparaat (zie pagina 25).

TIP: Het is ook mogelijk om de soundbar in of uit te schakelen, van tv-ingang te wisselen, het tv-kanaal te wijzigen en meer door gebruik te maken van Bose Voice4Video in combinatie met Amazon Alexa (zie pagina 29).



Automatisch ontwaken (alleen bij optische aansluiting)

U kunt de soundbar zo instellen dat deze automatisch wordt ingeschakeld wanneer er een geluidssignaal wordt ontvangen.

Om te schakelen tussen automatisch ontwaken en de standaardinstellingen voor in- en uitschakelen, houdt u  5 seconden ingedrukt totdat u een toon hoort en de lichtbalk twee keer wit pulseert.

TIP: U kunt automatisch ontwaken ook in- of uitschakelen via de Bose Music-app. Deze optie bevindt zich in het menu Instellingen.

Bronnen

Druk op de afstandsbediening op de juiste knop (tv , *Bluetooth*  of Bose Music ) om de gewenste bron te selecteren.

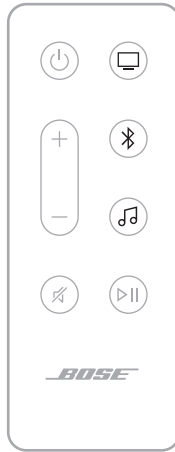

TIPS:

- U kunt uw *Bluetooth*-bron ook selecteren door gebruik te maken van Bose Voice4Video in combinatie met Amazon Alexa (zie pagina 29).
- U kunt ook de Bose Music-app gebruiken om een bron te selecteren.

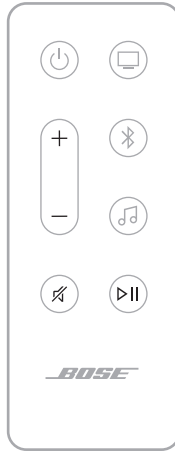

Afspelen en volume regelen



| FUNCTIE | WAT TE DOEN |
|-------------------------------|--|
| Afspelen/Pauzeren | <p>Druk op ▷ .</p> <p>OPMERKINGEN:</p> <ul style="list-style-type: none"> • Wanneer het afspelen wordt gepauzeerd, branden twee lichtjes in het midden van de lichtbalk continu wit totdat het afspelen weer wordt hervat. • U kunt geen audio afspelen/pauzeren op een tv-bron. |
| Vooruit skippen | Druk twee keer op ▷ . |
| Achteruit skippen | Druk drie keer op ▷ . |
| Volume hoger | <p>Druk op +.</p> <p>OPMERKING: Om het volume snel hoger te zetten, houdt u + ingedrukt.</p> |
| Volume lager | <p>Druk op –.</p> <p>OPMERKING: Om het volume snel lager te zetten, houdt u – ingedrukt.</p> |
| Dempen/Dempen opheffen | <p>Druk op Ǝ.</p> <p>Wanneer het geluid is gedempt, brandt de linkerkant van de lichtbalk continu wit totdat het geluid weer wordt ingeschakeld.</p> <p>TIP: U kunt ook op + drukken om het geluid weer in te schakelen.</p> |

TIP: U kunt voor sommige bronnen ook Bose Voice4Video in combinatie met Amazon Alexa gebruiken om het afspelen en het volume te regelen (zie pagina 29).

SPRAAKASSISTENTEN

U kunt de Actie-knop  gebruiken voor de bediening van Amazon Alexa (zie pagina 26). U gebruikt de Microfoon uit-knop  om de microfoon uit te zetten (zie pagina 26).

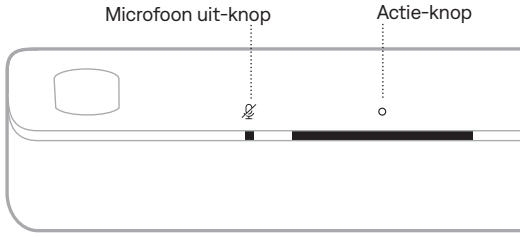

TIP: U kunt ook uw stem gebruiken om Amazon Alexa te bedienen (zie pagina 25).

DE AUDIO BIJSTELLEN

Gebruik de Bose Music-app om de lage tonen, de hoge tonen, het middenkanaal, het hoogtekanaal en de surroundkanalen bij te stellen. Deze opties bevinden zich in het menu Instellingen.

TOEGANG TOT AMAZON ALEXA

Met Alexa op uw soundbar kunt u uw leven gemakkelijker maken en met uw stem uw muziek en nog veel meer bedienen. Alexa gebruiken is net zo eenvoudig als vragen stellen. U hoeft het maar te vragen of Alexa speelt uw lievelingsliedje, springt naar het volgende nummer, past het volume aan, leest het nieuws voor en nog veel meer. Met Alexa op uw soundbar is het simpeler dan ooit om uw smarthome te bedienen, gewoon door uw stem te gebruiken.

Voor meer informatie over wat Alexa zoal kan, gaat u naar:

<https://www.amazon.com/usealexa>

Gebruik de Bose Music-app om Amazon Alexa op de soundbar in te stellen. Deze optie bevindt zich in het menu Instellingen.

OPMERKINGEN:

- Alexa is niet in alle talen en landen beschikbaar. De functies en functionaliteit van Alexa kunnen per locatie verschillen.
- Zorg er bij het instellen van Alexa voor dat u hetzelfde muziekdienstaccount gebruikt als u in de Bose Music-app hebt gebruikt.
- Als er in uw thuisomgeving meerdere Bose Music-producten worden gebruikt, zal de spraakassistent beter werken als Alexa voor alle Bose Music-producten door één en dezelfde persoon via zijn of haar Bose Music-account en Amazon-account wordt geconfigureerd.



Uw stem gebruiken

Begin de zin met "Alexa," gevolgd door:

| DINGEN OM TE PROBEREN | VOORBEELDEN VAN WAT U KUNT ZEGGEN |
|--------------------------------------|---|
| Praten met Alexa | Help me get started. |
| Audio afspelen | Play rock music. OPMERKING: Amazon Music is ingesteld als de standaardmuziekdienst. Gebruik de Alexa-app om de standaardmuziekdienst te veranderen. |
| Audio pauzeren | Pause. |
| Volume regelen | Turn the volume up. |
| Skippen naar het volgende liedje | Skip. |
| Een specifieke muziekdienst afspelen | Play NPR on TuneIn. OPMERKING: Niet alle muziekdiensten worden door Amazon Alexa ondersteund. |

| DINGEN OM TE PROBEREN | VOORBEELDEN VAN WAT U KUNT ZEGGEN |
|--|--|
| Afspelen op een specifieke luidspreker | Play jazz in the "Kitchen." OPMERKING: Zorg dat u de luidsprekernaam gebruikt die u in de Bose Music-app hebt opgegeven. Als er meerdere luidsprekers zijn met dezelfde naam, gebruikt u de naam die is opgegeven in de Alexa-app of wijzigt u de naam in de Bose Music-app. |
| Een timer instellen | Set a timer for 15 minutes. |
| Meer skills ontdekken | Help me get started with skills. |
| Alexa stoppen | Stop. |

De soundbarknoppen gebruiken

U kunt de Actie-knop  gebruiken voor de bediening van Amazon Alexa. U gebruikt de Microfoon uit-knop  om de microfoon uit te zetten. Deze knoppen vindt u aan de bovenkant van de soundbar.

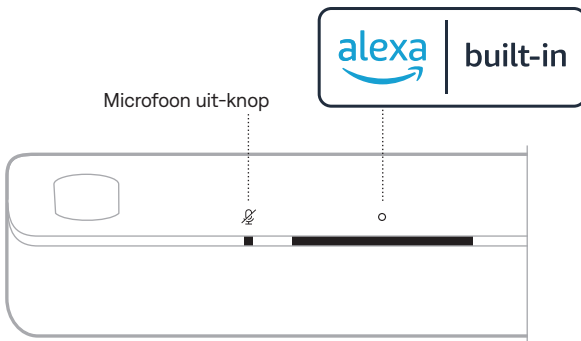

| DINGEN OM TE PROBEREN | WAT TE DOEN |
|---------------------------|---|
| Praten met Alexa | Tik op  en zeg dan wat u wilt. Voor een lijst met dingen om te proberen, gaat u naar: https://www.amazon.com/usealexa |
| Alarmen en timers stoppen | Tik op  . |

| DINGEN OM TE PROBEREN | WAT TE DOEN |
|--------------------------------|---|
| Alexa stoppen | Tik op ○. |
| De microfoon aan- of uitzetten | Tik op  . OPMERKING: Wanneer de microfoon uitstaat, brandt het Microfoon uit-lampje continu rood en kunt u geen toegang krijgen tot Alexa. |

BELLEN EN BERICHTEN STUREN MET AMAZON ALEXA

Help uw gezin en uw familie beter in contact te blijven. Laat Alexa van uw apparaat een intercom maken voor rechtstreekse tweezijdige communicatie tussen kamers of huizen of het versturen van eenzijdige mededelingen vanuit een willekeurige kamer. Gebruik Alexa om vrijwel iedereen gratis te bellen of berichten te sturen vanaf uw ondersteunde Alexa-apparaat of via de Alexa-app op uw ondersteunde mobiele telefoon of tablet.

OPMERKINGEN:

- Beide partijen moeten beschikken over een apparaat met Alexa waarop de functie Alexa Calling and Messaging beschikbaar en ingeschakeld is en elkaar toestemming hebben verleend in de Alexa-app.
- De microfoon moet ingeschakeld zijn om Alexa Calling and Messaging te kunnen gebruiken (zie pagina 38).

Alexa Calling and Messaging instellen

Gebruik de Alexa-app om Alexa Calling and Messaging in te stellen.

Uw stem gebruiken

Begin de zin met "Alexa," gevolgd door:

| DINGEN OM TE PROBEREN | VOORBEELDEN VAN WAT U KUNT ZEGGEN |
|---|---|
| Binnenvallen op een apparaat in uw huis | Drop in on "Kitchen." OPMERKING: Als het apparaat een Bose-product is, moet u de luidsprekernaam gebruiken die u in de Bose Music-app hebt opgegeven. Als er meerdere luidsprekers zijn met dezelfde naam, gebruikt u de naam die is opgegeven in de Alexa-app of wijzigt u de naam in de Bose Music-app. |

| DINGEN OM TE PROBEREN | VOORBEELDEN VAN WAT U KUNT ZEGGEN |
|---|--|
| Binnenvallen bij een familielid of vriend in een ander huis | Drop in on "Mom's Kitchen." OPMERKING: Zorg dat u de luidsprekernaam gebruikt die is opgegeven in de Bose Music-app en/of Alexa-app van de eigenaar. |
| Bellen | Call Mom. |
| Een oproep beantwoorden | Answer. |
| Een oproep of bericht weigeren | Decline. |
| Een oproep beëindigen | End call. |
| Een bericht afspelen | Play message. |
| Contactpersoon voor noodgevallen bellen | Call my emergency contact. |
| Een mededeling doen | Announce that dinner is ready. |

NIET STOREN INSTELLEN

U kunt alle inkomende meldingen, mededelingen en oproepen naar de soundbar tijdelijk uitschakelen.

Uw stem gebruiken

Begin de zin met "Alexa," gevolgd door:

| DINGEN OM TE PROBEREN | VOORBEELDEN VAN WAT U KUNT ZEGGEN |
|--------------------------|-----------------------------------|
| Niet storen inschakelen | Turn on Do Not Disturb. |
| Niet storen uitschakelen | Turn off Do Not Disturb. |

TIP: U kunt Niet storen ook instellen via de Alexa-app.

AUDIO BEDIENEN MET BOSE VOICE4VIDEO

Dankzij de Voice4Video-technologie van Bose hebt u de beschikking over meer Amazon Alexa-spraakfuncties dan bij andere soundbars. U kunt niet alleen uw slimme soundbar met uw stem bedienen, maar ook uw tv en kabel- of satellietdecoder. Met één simpele vraag aan Alexa kunt u uw tv en slimme soundbar inschakelen, overschakelen op uw videobron, afstemmen op een zender door de naam of het kanaalnummer te noemen, en meteen beginnen met het bekijken van uw favoriete programma's.

OPMERKING: Voice4Video is alleen beschikbaar voor tv, kabel en satellietdecoders.

Voice4Video instellen

Gebruik de Bose Music-app om Voice4Video in te stellen.

OPMERKING: Voordat u Voice4Video instelt, moet u Alexa instellen in de Bose Music-app (zie pagina 25).

Uw stem gebruiken

Begin de zin met "Alexa," gevolgd door:

| DINGEN OM TE PROBEREN | VOORBEELDEN VAN WAT U KUNT ZEGGEN |
|--|-----------------------------------|
| Tv inschakelen | Turn on TV. |
| Tv uitschakelen | Turn off TV. |
| Video afspelen | Play. |
| Video pauzeren | Pause. |
| Video hervatten | Resume. |
| Video vooruit skippen | Next. |
| Video achteruit skippen | Previous. |
| Overschakelen op <i>Bluetooth</i> -audio | Switch to <i>Bluetooth</i> . |
| Overschakelen op HDMI-ingang op tv | Switch to HDMI2. |

| DINGEN OM TE PROBEREN | VOORBEELDEN VAN WAT U KUNT ZEGGEN |
|--|--|
| Een specifieke zender bekijken | Watch NFL Network. |
| Een specifiek kanaalnummer bekijken | Watch channel 802. |
| Skippen naar het volgende kanaal | Next channel. |
| Skippen naar het vorige kanaal | Previous channel. |

TOEGANG TOT DE GOOGLE ASSISTENT

De soundbar is compatibel met een Google Assistant-apparaat dat is verbonden met uw netwerk. Bedien de soundbar puur met uw stem met hulp van Google.

Zeg eerst "Hey Google" en dan uw verzoek op <naam soundbar>. Probeer bijvoorbeeld om uw favoriete muziek af te spelen. Zeg gewoon "Hey Google, speel afspeellijst Work-out op Huiskamer".

OPMERKINGEN:

- Spraakbediening is standaard uitgeschakeld. Als u spraakbediening wilt instellen, gebruikt u de Bose Music-app om Chromecast built-in in te schakelen en casten via spraakbediening in te stellen voor uw Google Assistant-apparaat. Deze opties bevinden zich in het menu Instellingen.
- Zorg dat u de soundbarnaam gebruikt die u in de Bose Music-app hebt opgegeven. Als er meerdere soundbars zijn met dezelfde naam, gebruikt u de naam die is opgegeven in de Google Assistant-app of wijzigt u de naam in de Bose Music-app.
- De Google Assistant is niet in alle talen en landen beschikbaar.
- Voor meer informatie over wat de Google Assistant zoal kan doen, gaat u naar: <https://support.google.com/assistant>

De soundbar wordt geleverd met Chromecast built-in. Met Chromecast built-in kunt u vanuit ondersteunde apps audio streamen door simpelweg op de Cast-knop te tikken.

OPMERKINGEN:

- Als u Chromecast built-in wilt gebruiken, moet u een Wi-Fi-verbinding hebben.
- Chromecast built-in is standaard uitgeschakeld. Gebruik het menu Instellingen in de Bose Music-app om Chromecast built-in in te schakelen.
- Er wordt regelmatig ondersteuning voor nieuwe apps toegevoegd.

Uw telefoon is uw afstandsbediening

- Tik gewoon op de Cast-knop vanuit apps die u al kent en waar u van houdt. Nieuwe aanmeldingen of downloads zijn niet nodig.
- Gebruik uw telefoon om overal in huis te zoeken, af te spelen, te pauzeren en het volume hoger te zetten.
- Tijdens het streamen kunt u uw telefoon voor andere dingen blijven gebruiken: door sociale media scrollen, een appje versturen en zelfs oproepen accepteren.
- Geniet in uw hele huis van muziek wanneer u naar meerdere kamers tegelijk cast met soundbars waarop Chromecast is ingeschakeld.

Onbeperkt luisterplezier, wanneer u dat wilt

Kies uit miljoenen nummers van populaire muziekdiensten zoals Pandora, Spotify en Tuneln.

De soundbar is geschikt voor het afspelen van audio via Airplay 2. Zo kunt u snel audio vanaf een Apple-apparaat naar de soundbar of naar meerdere luidsprekers streamen.

OPMERKINGEN:

- Om AirPlay 2 te kunnen gebruiken, moet u over een Apple-apparaat met iOS 14.1 of later beschikken.
- Het Apple-apparaat en de soundbar moeten verbonden zijn met hetzelfde Wi-Fi-netwerk.
- Voor meer informatie over AirPlay gaat u naar: <https://www.apple.com/airplay>

AUDIO STREAMEN VIA HET BEDIENINGSPANEEL

1. Open het bedieningspaneel op het Apple-apparaat.
2. Houd de audiokaart in de rechterbovenhoek van het scherm even aangetikt en tik dan op het AirPlay-pictogram .
3. Selecteer de soundbar.

AUDIO STREAMEN VIA EEN APP

1. Open een muziek-app (zoals Apple Music) en selecteer een nummer om af te spelen.
2. Tik op .
3. Selecteer de soundbar.

EEN MOBIEL APPARAAT VERBINDEN

1. Druk op de afstandsbediening op de *Bluetooth*-knop .

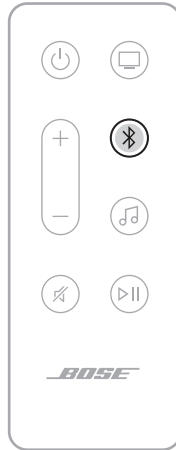

De lichtbalk pulseert blauw.

2. Zet op uw mobiele apparaat de *Bluetooth*-functie aan.

OPMERKING: Het *Bluetooth*-menu bevindt zich gewoonlijk in het menu Instellingen.

3. Selecteer de soundbar in de lijst met apparaten.

OPMERKING: Zoek de naam die u voor uw soundbar hebt ingevoerd in de Bose Music-app. Als u de soundbar geen naam hebt gegeven, verschijnt de standaardnaam.



Als er verbinding is, hoort u een toon en brandt de lichtbalk eerst continu wit en wordt dan geleidelijk zwart. De naam van de soundbar verschijnt in de lijst met apparaten van het mobiele apparaat.

DE VERBINDING MET EEN MOBIEL APPARAAT VERBREKEN

Gebruik de Bose Music-app om de verbinding met uw mobiele apparaat te verbreken.

TIP: U kunt ook de *Bluetooth*-instellingen op uw mobiele apparaat gebruiken. Als u *Bluetooth* uitschakelt, worden ook alle verbindingen met andere apparaten verbroken.

EEN MOBIEL APPARAAT OPNIEUW VERBINDEN

Druk op de afstandsbediening op de *Bluetooth*-knop ⌘.

De soundbar probeert verbinding te maken met het laatst verbonden apparaat.

OPMERKINGEN:

- Zorg dat op uw mobiele apparaat *Bluetooth* is ingeschakeld.
- Het mobiele apparaat moet zich binnen een afstand van 9 meter bevinden en ingeschakeld zijn.

NOG EEN MOBIEL APPARAAT VERBINDEN

U kunt maximaal acht apparaten opslaan in de lijst met apparaten van de soundbar.

OPMERKING: U kunt van slechts één apparaat tegelijk audio afspelen.

1. Houd op de afstandsbediening ⌘ ingedrukt totdat de lichtbalk blauw pulseert.
2. Selecteer de soundbar in de lijst met apparaten op uw mobiele telefoon.

OPMERKING: Zorg dat op uw mobiele apparaat *Bluetooth* is ingeschakeld.

DE LIJST MET APPARATEN VAN DE SOUNDBAR WISSEN

1. Houd op de afstandsbediening ⌘ 10 seconden ingedrukt totdat de lichtbalk twee keer wit pulseert en dan geleidelijk zwart wordt.

De lichtbalk pulseert blauw.

2. Wis de soundbar uit de *Bluetooth*-koppellijst op uw apparaat.

Alle apparaten worden uit de koppellijst gewist en de soundbar is klaar om verbinding te maken met nieuwe mobiele apparaten (zie pagina 34).

De LED-lichtbalk aan de voorkant van de soundbar toont de status van de soundbar.

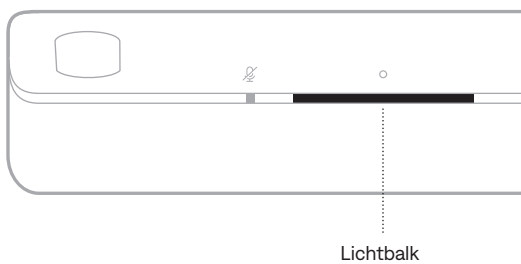

OPMERKING: De lichtbalk geeft één status tegelijk weer van de geselecteerde bron.

WI-FI-STATUS

Toont de status van de Wi-Fi-verbinding van de soundbar.

| ACTIVITEIT VAN DE LICHTBALK | | SYSTEEMSTATUS |
|--------------------------------------|--|----------------------------|
| Pulserend wit | | Maakt verbinding met Wi-Fi |
| Continu wit en dan geleidelijk zwart | | Verbonden met Wi-Fi |









BLUETOOTH-STATUS

Toont de status van de *Bluetooth*-verbinding met mobiele apparaten.

| ACTIVITEIT VAN DE LICHTBALK | | SYSTEEMSTATUS |
|---|--|--|
| Pulserend blauw | | Klaar om verbinding te maken met mobiel apparaat |
| Pulserend wit | | Maakt verbinding met mobiel apparaat |
| Continu wit en dan geleidelijk zwart | | Verbonden met mobiel apparaat |
| Wit licht pulseert twee keer en wordt geleidelijk zwart | | Bezig de lijst met apparaten te wissen |

STATUS VAN AMAZON ALEXA

Toont de status van Amazon Alexa.

| ACTIVITEIT VAN DE LICHTBALK | | SYSTEEMSTATUS |
|---|---|---|
| Uit |  | Amazon Alexa is inactief |
| Wit licht schuift naar het midden en brandt dan continu |  | Alexa luistert |
| Wit licht schuift naar de zijkanten |  | Amazon Alexa denkt na |
| Pulserend wit (volledig) |  | Amazon Alexa spreekt |
| Pulserend geel |  | Mededeling van Amazon Alexa |
| Continu wit en dan schuift wit licht naar de zijkanten |  | Waarschuwing van Amazon Alexa |
| Pulserend groen |  | Bezig met ontvangen of plaatsen van oproep |
| Continu groen |  | Verbonden met oproep OPMERKING: Wanneer de oproep wordt beëindigd, wordt de lichtbalk geleidelijk zwart. |
| Continu paars en dan geleidelijk zwart |  | Niet storen is ingeschakeld OPMERKING: Wanneer Niet storen is ingeschakeld, pulseert de lichtbalk paars telkens wanneer u probeert te communiceren met Alexa. |

Microfoon uit-lampje

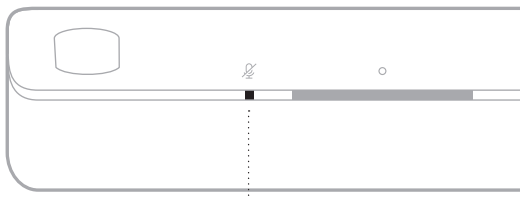

Microfoon uit-lampje

ACTIVITEIT VAN HET LAMPJE

SYSTEEMSTATUS



| | |
|--------------|------------------------|
| Continu rood | De microfoon staat uit |
|--------------|------------------------|

AFSPEEL- EN VOLUMESTATUS

Toont de status van de soundbar tijdens afspelen en volume regelen.







ACTIVITEIT VAN DE LICHTBALK

SYSTEEMSTATUS

| | | |
|--|---|--------------|
| Twee centrale lichtjes branden continu wit |  | Pauzeren |
| Rechterkant van de lichtbalk pulseert wit |  | Volume hoger |
| Linkerkant van de lichtbalk pulseert wit |  | Volume lager |
| Linkerkant van de lichtbalk brandt continu wit |  | Gedempt |

UPDATE- EN FOUTSTATUS

Toont de status van software-updates en foutwaarschuwingen.

| ACTIVITEIT VAN DE LICHTBALK | | SYSTEEMSTATUS |
|---|---|---|
| Continu oranje |  | Bezig met Wi-Fi-installatie |
| Wit licht schuift van rechts naar links |  | Bezig met downloaden update |
| Wit licht schuift van links naar rechts |  | Bezig met updaten soundbar |
| Pulseert 4 keer oranje |  | Bronfout – raadpleeg de Bose Music-app |
| Pulseert 4 keer rood |  | Verzoek is tijdelijk niet beschikbaar - probeer het later opnieuw |
| Continu rood |  | Fout - neem contact op met de Bose-klantenservice |

WI-FI-FUNCTIONALITEIT UITSCHAKELEN/INSCHAKELEN

Houd op de afstandsbediening de knop Dempen  en de *Bluetooth*-knop  ingedrukt totdat de lichtbalk twee keer wit pulseert en dan geleidelijk zwart wordt.



ACCESSOIRES AANSLUITEN (OPTIONEEL)

U kunt een of meer van deze accessoires op de soundbar aansluiten. Raadpleeg de gebruikershandleiding van het accessoire voor meer informatie.

- **Bose Bass Module 700:** [Bose.com/BM700](https://www.bose.com/BM700)
- **Bose Bass Module 500:** [Bose.com/BM500](https://www.bose.com/BM500)
- **Bose Surround Speakers 700:** [Bose.com/SS700](https://www.bose.com/SS700)
- **Bose Surround Speakers:** [Bose.com/SS](https://www.bose.com/SS)

EEN BOSE SOUNDLINK *BLUETOOTH*-LUIDSPREKER OF BOSE-HOOFDTELEFOON VERBINDEN MET BEHULP VAN SIMPLESYNC

Met de SimpleSync-technologie van Bose kunt u bepaalde Bose SoundLink *Bluetooth*-luidsprekers of Bose-hoofdtelefoons met de soundbar verbinden voor een nieuwe manier om uw muziek en films te beluisteren.

Voordelen

- **Een persoonlijke tv-luisterbeleving:** Luister naar de tv zonder anderen te storen door uw Bose-hoofdtelefoon met de soundbar te verbinden. Omdat elk product onafhankelijke volumeregelaars heeft, kunt u het geluid van de soundbar zachter zetten of uitschakelen en tegelijkertijd uw hoofdtelefoon zo hard zetten als u wilt.
- **Audio in meerdere ruimtes:** Speel hetzelfde liedje in twee verschillende kamers tegelijkertijd af door uw Bose SoundLink *Bluetooth*-luidspreker met de soundbar te verbinden.

OPMERKING: SimpleSync-technologie heeft een *Bluetooth*-bereik van maximaal 9 meter. Muren en bouwmaterialen kunnen de ontvangst beïnvloeden.

Compatibele producten

U kunt de meeste Bose SoundLink *Bluetooth*-luidsprekers en Bose-hoofdtelefoons met de soundbar verbinden.

Populaire compatibele producten zijn onder meer:

- Bose SoundLink Revolve+ *Bluetooth* speaker
- Bose SoundLink Mini *Bluetooth* speaker
- Bose SoundLink Micro *Bluetooth* speaker
- Bose SoundLink Flex *Bluetooth* Speaker
- Bose Noise Cancelling Headphones 700
- Bose QuietComfort 35 wireless headphones
- Bose QuietComfort 45 headphones

Er worden regelmatig nieuwe producten toegevoegd. Voor meer informatie en een volledige lijst gaat u naar: support.bose.com/Groups

Verbinden via de Bose Music-app

Gebruik de Bose Music-app om uw Bose SoundLink *Bluetooth*-luidspreker of Bose-hoofdtelefoon met de soundbar te verbinden. Ga voor meer informatie naar: support.bose.com/UltraSBGrouping

OPMERKINGEN:

- Zorg dat het product dat u wilt verbinden ingeschakeld is, zich binnen 9 meter van de soundbar bevindt en klaar is voor verbinding met een ander apparaat. Raadpleeg de gebruikershandleiding van het product voor meer informatie.
- U kunt maar één product tegelijkertijd met de soundbar verbinden.

EEN BOSE SOUNDLINK *BLUETOOTH*-LUIDSPREKER OF BOSE-HOOFDTELEFOON OPNIEUW VERBINDEN

Schakel uw Bose SoundLink *Bluetooth*-luidspreker of Bose-hoofdtelefoon in.

De luidspreker of hoofdtelefoon probeert verbinding te maken met het laatst verbonden *Bluetooth*-apparaat, bijvoorbeeld de soundbar.

OPMERKINGEN:

- De soundbar moet zich binnen het bereik bevinden (9 m) en ingeschakeld zijn.
- Als de luidspreker geen verbinding maakt, zie dan "De soundbar wordt niet opnieuw verbonden met een eerder verbonden Bose SoundLink *Bluetooth*-luidspreker" op pagina 52.
- Als de hoofdtelefoon geen verbinding maakt, zie dan "De soundbar wordt niet opnieuw verbonden met een eerder verbonden Bose-hoofdtelefoon" op pagina 52.

DE SOUNDBAR UPDATEN

Bij verbinding met de Bose Music-app en uw Wi-Fi-netwerk wordt de soundbar automatisch geüpdatet.

DE BATTERIJ VAN DE AFSTANDSBEDIENING VERVANGEN



De batterij niet inslikken, gevaar voor chemische brandwonden. De bij dit product bijgeleverde afstandsbediening bevat een knoopcelbatterij. Als de knoopcelbatterij wordt ingeslikt, kan dit binnen slechts 2 uur leiden tot ernstige inwendige brandwonden met mogelijk de dood als gevolg. Houd nieuwe en gebruikte batterijen uit de buurt van kinderen. Als het batterijvakje niet goed sluit, stop dan met het gebruik van het product en houd dit uit de buurt van kinderen. Als u denkt dat batterijen mogelijk zijn ingeslikt of in het lichaam zijn geplaatst, roep dan onmiddellijk medische hulp in. Om het gevaar van explosie, brand of chemische brandwonden te vermijden, dient u voorzichtig te zijn bij het vervangen van de batterij en deze uitsluitend te vervangen door een officieel goedgekeurde (bv. UL) CR2032- of DL2032-lithiumbatterij van 3 volt. Gooi lege batterijen onmiddellijk en op de juiste wijze weg. Niet opnieuw opladen, demonteren, verwarmen boven 100 °C of verbranden.

1. Draai het klepje van het batterijvakje met behulp van een muntje naar links (tegen de klok in) en verwijder dit.

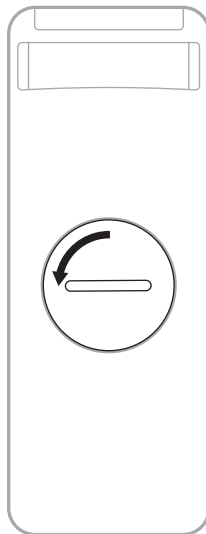

- Plaats de nieuwe batterij met de vlakke kant naar boven, zodat het plussteken + zichtbaar is.

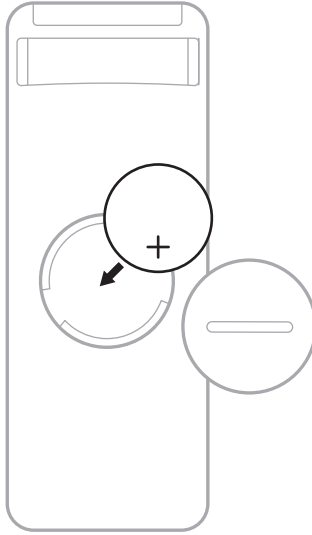

OPMERKING: Gebruik uitsluitend een officieel goedgekeurde (bv. UL) CR2032- of DL2032-lithiumbatterij van 3 volt.

- Plaats het klepje terug en draai dit naar rechts (met de klok mee) totdat het vastklikt. Het klepje zit pas dicht wanneer het gleufje verticaal staat.

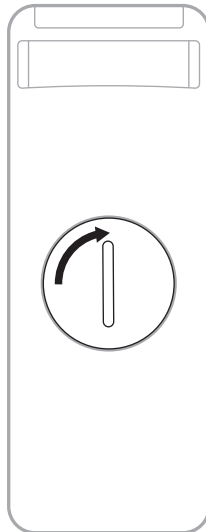

DE SOUNDBAR SCHOONMAKEN

Neem de buitenkant van de soundbar af met een zachte, droge doek.

OPMERKING: De microfoon kan tijdens de reinigingsprocedure per ongeluk worden uitgeschakeld. Gebruik de Microfoon uit-knop  boven op de soundbar om de microfoon in en uit te schakelen.

LET OP:

- Zorg dat er GEEN vloeistof op de soundbar of in openingen wordt gemorst.
- Blaas GEEN lucht in de opwaartse luidsprekers of soundbar.
- Gebruik GEEN stofzuiger om de opwaartse luidsprekers of soundbar schoon te maken.
- Gebruik GEEN spuitbussen in de buurt van de opwaartse luidsprekers of soundbar.
- Gebruik GEEN oplosmiddelen, chemicaliën of schoonmaakproducten die alcohol, ammoniak of schuurmiddelen bevatten.
- Zorg dat er GEEN voorwerpen in openingen vallen.

RESERVEONDERDELEN EN ACCESSOIRES

Reserveonderdelen en accessoires kunt u bestellen via de Bose-klantenservice.

Ga naar: support.Bose.com/UltraSB

BEPERKTE GARANTIE

Voor de soundbar geldt een beperkte garantie. Ga naar onze website op worldwide.Bose.com/Warranty voor informatie over de beperkte garantie.

Om het product te registreren, gaat u naar worldwide.Bose.com/ProductRegistration voor instructies. Als u het product niet registreert, is dit niet van invloed op uw rechten onder de beperkte garantie.

PROBEER DEZE OPLOSSINGEN EERST

Als u problemen hebt met de soundbar:

- Controleer of de soundbar op een werkend stopcontact is aangesloten.
- Zorg dat alle kabels goed zijn aangesloten.
- Controleer de status van de soundbar (zie pagina 36).
- Download de Bose Music-app en voer beschikbare software-updates uit.
- Plaats de soundbar volgens de plaatsingsrichtlijnen (zie pagina 14).
- Plaats de soundbar binnen het aanbevolen bereik van uw mobiele apparaat om te zorgen dat deze goed werkt.
- Zorg dat de soundbar ten minste 30-90 cm van andere draadloze apparatuur is verwijderd.
- Controleer of Wi-Fi-toegangspunten op maximaal 2,4-3 meter afstand van de soundbar, optionele basmodule en optionele surroundluidsprekers zijn geplaatst.

ANDERE OPLOSSINGEN

Als het probleem nog niet is verholpen, zie dan de onderstaande tabel voor symptomen van en oplossingen voor veelvoorkomende problemen. Daarnaast kunt u artikelen, filmpjes en andere informatie over het oplossen van problemen raadplegen op: support.Bose.com/UltraSB

Als u het probleem niet kunt oplossen, neem dan contact op met de Bose-klantenservice.

Ga naar: worldwide.Bose.com/contact

| SYMPTOOM | OPLOSSING |
|--|---|
| Geen HDMI eARC-poort op de tv | Gebruik de HDMI ARC-poort op de tv. Als de tv geen HDMI ARC-poort heeft, gebruik dan de optische kabel om de soundbar op de tv aan te sluiten. |
| Geen HDMI eARC-, HDMI ARC- of optische aansluiting op de tv | Als uw TV is aangesloten op een kabel- of satellietdecoder, sluit u de HDMI-kabel van de soundbar aan op de kabel- of satellietdecoder. Sluit de soundbar aan op de tv met een audioconverter en afzonderlijke audiokabel, zoals een coaxiale 3,5 mm-audiokabel of analoge stereokabel (niet bijgeleverd). Het type converter en kabel dat u nodig hebt, hangt af van de audio-uitgangspoorten op de tv. |
| De soundbar gaat niet aan | Sluit het netsnoer op een ander stopcontact aan. Gebruik de afstandsbediening om de soundbar in te schakelen (zie pagina 20). Koppel de netsnoeren voor de soundbar en de optionele basmodule of surroundluidsprekers los, wacht 30 seconden en sluit ze vervolgens goed aan op een werkend stopcontact. |

| SYMPTOOM | OPLOSSING |
|--|---|
| De soundbar gaat niet uit | De soundbar staat mogelijk op netwerk-stand-by. Druk op de aan-uitknop  op de afstandsbediening om de soundbar wakker te maken. Druk nogmaals op de aan-uitknop  om de soundbar uit te schakelen. |
| De audio wordt niet afgespeeld in Dolby Atmos | <p>Zorg dat de soundbar is aangesloten op de poort HDMI eARC of ARC van de tv.</p> <p>Controleer op het scherm Wordt nu afgespeeld van de Bose Music-app of de audio wordt gestreamd in Dolby Atmos. Als dit niet het geval is, controleert u of de geavanceerde audio-instellingen van uw tv Dolby Atmos doorlaten naar de soundbar. Raadpleeg de gebruikershandleiding van de tv.</p> <p>Controleer of de content beschikbaar is in Dolby Atmos.</p> <p>Controleer of de streamingdienst of kabelaanbieder het gebruik van Dolby Atmos ondersteunt.</p> |
| De afstandsbediening werkt niet of niet goed | <p>Vervang de batterij (zie pagina 43).</p> <p>Zorg dat de afstandsbediening zich binnen 6 meter van de soundbar bevindt.</p> <p>Zorg dat er geen obstakels tussen de afstandsbediening en de soundbar staan.</p> |
| De Bose Music-app werkt niet op het mobiele apparaat | <p>Controleer of uw mobiele apparaat compatibel is met de Bose Music-app en voldoet aan de minimale systeemvereisten. Raadpleeg de appstore op uw mobiele apparaat voor meer informatie.</p> <p>Verwijder de Bose Music-app van uw mobiele apparaat en installeer de app opnieuw (zie pagina 17).</p> |
| De soundbar is niet zichtbaar en kan daarom niet aan een ander Bose-account worden toegevoegd | <p>Controleer via de Bose Music-app of delen is ingeschakeld op de soundbar.</p> <p>Controleer of de soundbar en uw mobiele apparaat verbonden zijn met hetzelfde netwerk.</p> |
| De soundbar en bron gaan niet tegelijk aan/uit | Druk op de aan-uitknop  om de bron in of uit te schakelen. |

| SYMPTOOM | OPLOSSING |
|--|---|
| <p>Geluid uit de soundbar valt soms weg of er is geen geluid</p> | <p>Zorg dat de HDMI-kabel van de soundbar is aangesloten op een poort op de tv met de aanduiding HDMI eARC (Enhanced Audio Return Channel) en niet op een standaard HDMI-poort. Als de tv geen HDMI eARC-poort heeft, gebruikt u de HDMI ARC-poort. Als de tv geen ARC-poort heeft, gebruikt u de optische kabel om de soundbar aan te sluiten (zie pagina 56).</p> <p>Als de soundbar is aangesloten op de poort HDMI eARC (of ARC), zorg dan dat Consumer Electronics Control (CEC) is ingeschakeld in het systeemmenu van de tv. De tv kan naar CEC verwijzen met een andere naam. Raadpleeg de gebruikershandleiding van de tv.</p> <p>Als de soundbar is aangesloten op de poort Optical van de tv, zorg dan dat de optische kabel in een poort op de tv zit met de aanduiding Output of OUT en niet Input of IN.</p> <p>Koppel de netsnoeren voor de soundbar en de optionele basmodule of surroundluidsprekers los, wacht 30 seconden en sluit ze vervolgens goed aan op een werkend stopcontact.</p> <p>Pas de instelling Geavanceerd CEC in de Bose Music-app aan. Deze optie bevindt zich in het menu Instellingen. Ga voor meer informatie naar: support.Bose.com/UltraSB_CEC</p> <p>Zet het volume op de soundbar (zie pagina 23) of uw mobiele apparaat hoger.</p> <p>Als de linkerkant van de lichtbalk continu wit brandt, is de soundbar gedempt. Druk op de knop Dempen  om het geluid van de soundbar weer in te schakelen.</p> <p>Controleer of het geluid van uw mobiele apparaat misschien is gedempt.</p> <p>Zorg dat u een compatibel mobiel <i>Bluetooth</i>-apparaat gebruikt.</p> <p>Start uw mobiele apparaat opnieuw.</p> <p>Start uw audiobron opnieuw.</p> <p>Schakel over op een andere bron (zie pagina 22).</p> <p>Speel audio af van een andere toepassing of muziekdienst.</p> <p>Als de audio van een Wi-Fi-bron komt, reset dan de router.</p> <p>Start uw tv opnieuw.</p> <p>Controleer de audio-instellingen van de tv. Raadpleeg de gebruikershandleiding van de tv.</p> <p>Update de tv-software. Raadpleeg de gebruikershandleiding van de tv.</p> <p>Haal de HDMI-kabel uit de HDMI eARC- of ARC-poort van de tv en sluit deze opnieuw aan.</p> |
| <p>De soundbar maakt geen verbinding met de basmodule of surroundluidsprekers</p> | <p>Raadpleeg de gebruikershandleiding van de basmodule of surroundluidsprekers om dit probleem op te lossen (zie pagina 41).</p> <p>Controleer of de basmodule of surroundluidsprekers compatibel zijn met de soundbar (zie pagina 41).</p> <p>Koppel de netsnoeren voor de soundbar en de optionele basmodule of surroundluidsprekers los, wacht 30 seconden en sluit ze vervolgens goed aan op het stopcontact.</p> |

| SYMPTOOM | OPLOSSING |
|--|--|
| Geen audio uit de basmodule of surroundluidsprekers | <p>Controleer of de basmodule of surroundluidsprekers compatibel zijn met de soundbar (zie pagina 41).</p> <p>Controleer in de Bose Music-app of de software up-to-date is.</p> <p>Stel de lage tonen bij met behulp van de Bose Music-app (zie pagina 24).</p> <p>Schakel over op een andere bron (zie pagina 22).</p> |
| Geluid komt uit de luidspreker van de tv | <p>Zet de luidsprekers van de tv uit. Raadpleeg de gebruikershandleiding van de tv.</p> <p>Zorg dat de HDMI-kabel van de soundbar is aangesloten op een poort op de tv met de aanduiding HDMI eARC (Enhanced Audio Return Channel) en niet op een standaard HDMI-poort. Als de tv geen HDMI eARC-poort heeft, gebruikt u de HDMI ARC-poort. Als de tv geen ARC-poort heeft, gebruikt u de optische kabel om de soundbar aan te sluiten (zie pagina 56).</p> <p>Haal de HDMI-kabel uit de HDMI eARC- of ARC-poort van de tv en sluit deze opnieuw aan.</p> <p>Koppel de netsnoeren voor de soundbar en de optionele basmodule of surroundluidsprekers los, wacht 30 seconden en sluit ze vervolgens goed aan op het stopcontact.</p> <p>Zet het volume van de tv op de laagste stand.</p> <p>Als de soundbar is aangesloten op de HDMI eARC-poort (of ARC-poort), zorg dan dat Consumer Electronics Control (CEC) is ingeschakeld in het systeemmenu van de tv. De tv kan naar CEC verwijzen met een andere naam. Raadpleeg de gebruikershandleiding van de tv.</p> <p>Pas de instelling Geavanceerd CEC in de Bose Music-app aan. Deze optie bevindt zich in het menu Instellingen. Ga voor meer informatie naar: support.bose.com/UltraSB_CEC</p> |
| Slecht of vervormd geluid | <p>Test verschillende bronnen indien beschikbaar.</p> <p>Controleer of de tv surroundgeluid kan uitvoeren. Raadpleeg de gebruikershandleiding van de tv.</p> <p>Als het geluid wordt afgespeeld van een ander apparaat, zet dan het volume van dat apparaat lager.</p> <p>Stel de lage tonen bij met behulp van de Bose Music-app (zie pagina 24).</p> <p>Zet de luidsprekers van de tv uit. Raadpleeg de gebruikershandleiding van de tv.</p> <p>Controleer het geluid (zie pagina 57).</p> <p>Voer de ADAPTiQ-audiokalibratie uit (zie pagina 19).</p> |

| SYMPTOOM | OPLOSSING |
|---|---|
| <p>De soundbar speelt geen audio af van de juiste bron of selecteert na vertraging de verkeerde bron</p> | <p>Controleer de instelling Geavanceerd CEC in de Bose Music-app. Deze optie bevindt zich in het menu Instellingen. Ga voor meer informatie naar: support.Bose.com/UltraSB_CEC</p> <p>Schakel CEC op de bron uit. Raadpleeg de gebruikershandleiding van de bron.</p> |
| <p>De soundbar maakt geen verbinding met het Wi-Fi-netwerk</p> | <p>Selecteer de juiste netwerknaam in de Bose Music-app en voer het wachtwoord voor het netwerk in (hoofdlettergevoelig).</p> <p>Controleer of de soundbar en uw mobiele apparaat verbonden zijn met hetzelfde netwerk.</p> <p>Als uw netwerkinformatie is veranderd, zie dan pagina 18.</p> <p>Schakel Wi-Fi in op het mobiele apparaat dat u gebruikt voor de installatie.</p> <p>Sluit andere geopende toepassingen op uw mobiele apparaat.</p> <p>Start het mobiele apparaat en de router opnieuw.</p> <p>Als uw router zowel de 2,4GHz- als 5GHz-band ondersteunt, zorg dan dat het apparaat (mobiel of computer) en de soundbar met dezelfde band verbinding maken.</p> <p>OPMERKING: Geef elke band een unieke naam om te zorgen dat u verbinding maakt met dezelfde band.</p> <p>Reset de router.</p> <p>Koppel de netsnoeren voor de soundbar en de optionele basmodule of surroundluidsprekers los, wacht 30 seconden en sluit ze vervolgens goed aan op het stopcontact. Verwijder de Bose Music-app van uw mobiele apparaat, installeer de app opnieuw en start de installatie opnieuw.</p> <p>Als u verbinding wilt maken met een ander netwerk en er in de app geen instructies voor de installatie verschijnen, gaat u naar het hoofdscherm en voegt u de soundbar toe.</p> |
| <p>De soundbar maakt geen verbinding met het Bluetooth-apparaat</p> | <p>Zet op uw mobiele apparaat de <i>Bluetooth</i>-functie uit en weer aan. Verwijder de soundbar uit de <i>Bluetooth</i>-lijst. Maak opnieuw verbinding (zie pagina 34).</p> <p>Maak verbinding met een ander mobiel apparaat (zie pagina 34).</p> <p>Zorg dat u een compatibel mobiel <i>Bluetooth</i>-apparaat gebruikt. Ga naar: support.Bose.com/UltraSB_BT</p> <p>Verwijder de soundbar uit de <i>Bluetooth</i>-lijst van uw mobiele apparaat. Maak opnieuw verbinding (zie pagina 34).</p> <p>Wis de lijst met apparaten van de soundbar (zie pagina 35). Maak opnieuw verbinding (zie pagina 34).</p> |

| SYMPTOOM | OPLOSSING |
|--|---|
| <p>De soundbar streamt geen audio via AirPlay</p> | <p>Controleer of de soundbar is ingeschakeld en zich binnen bereik bevindt (zie pagina 21).</p> <p>Zorg dat het Apple-apparaat en de soundbar verbonden zijn met hetzelfde Wi-Fi-netwerk.</p> <p>Update uw Apple-apparaat.</p> <p>Zorg dat de soundbar de meest recente versie van de software heeft (zie pagina 43).</p> <p>Als u het AirPlay-pictogram  niet kunt vinden in de muziek-app die u gebruikt voor het streamen, stream de audio dan via het bedieningspaneel.</p> <p>Ga voor aanvullende ondersteuning naar: https://www.apple.com/airplay</p> |
| <p>Alexa reageert niet</p> | <p>Controleer of het Microfoon uit-lampje misschien rood brandt. Om de microfoon aan te zetten, zie pagina 26.</p> <p>Zorg dat Alexa is ingesteld via de Bose Music-app (zie pagina 25).</p> <p>OPMERKING: De soundbar moet worden geïnstalleerd en met uw Wi-Fi-netwerk worden verbonden met behulp van de Bose Music-app.</p> <p>Verbind uw mobiele apparaat met Wi-Fi.</p> <p>Controleer of u in een land bent waar Amazon Alexa beschikbaar is.</p> <p>Zorg dat u de meest recente versie van de Alexa-app gebruikt.</p> <p>Controleer of uw mobiele apparaat compatibel is.</p> <p>Controleer of het activeringswoord is ingeschakeld (zie pagina 25).</p> <p>Verwijder Alexa van de soundbar via de Bose Music-app. Voeg Alexa opnieuw toe.</p> <p>Zorg dat u de naam gebruikt die u in de Bose Music-app hebt opgegeven. Als er meerdere soundbars zijn met dezelfde naam, gebruikt u de naam die is opgegeven in de Alexa-app of wijzigt u de naam in de Bose Music-app.</p> <p>Bij gebruik van Bose Voice4Video:</p> <ul style="list-style-type: none"> • Zorg dat er geen obstakels tussen de soundbar, tv en/of kabel- of satellietdecoder staan. • Zorg dat de soundbar is aangesloten via de HDMI-kabel (zie pagina 55). • Controleer of u deze functie in de Bose Music-app hebt ingesteld en uw tv en/of kabel- of satellietdecoder hebt verbonden. • Controleer of u uw postcode en de serviceprovider voor uw kabel- of satellietdecoder hebt ingevoerd. <p>Uw opdracht wordt mogelijk niet door Alexa ondersteund. Er worden regelmatig nieuwe functies toegevoegd.</p> <p>Ga voor aanvullende ondersteuning naar: https://www.amazon.com/usealexa</p> |

| SYMPTOOM | OPLOSSING |
|--|---|
| <p>De soundbar kan niet worden bediend via de Google Assistant</p> | <p>Controleer of uw apparaat is uitgerust met de Google Assistant en verbonden is met uw netwerk (zie pagina 31).</p> <p>Controleer in de Bose Music-app of Chromecast built-in is ingeschakeld (zie pagina 31).</p> <p>Verbind uw mobiele apparaat met Wi-Fi.</p> <p>Controleer of u in een land bent waar de Google Assistant beschikbaar is.</p> <p>Zorg dat u de meest recente versie van de Google Assistant-app gebruikt.</p> <p>Controleer of uw mobiele apparaat compatibel is.</p> <p>Ga voor aanvullende ondersteuning naar: https://support.google.com/assistant</p> |
| <p>De soundbar maakt geen verbinding met een Bose SoundLink Bluetooth-luidspreker of Bose-hoofdtelefoon</p> | <p>Zorg dat uw luidspreker of hoofdtelefoon ingeschakeld is, zich binnen 9 meter van de soundbar bevindt en klaar is voor verbinding met een ander apparaat. Raadpleeg de gebruikershandleiding van het product voor meer informatie.</p> |
| <p>De soundbar wordt niet opnieuw verbonden met een eerder verbonden Bose SoundLink Bluetooth-luidspreker</p> | <p>Controleer in de Bose Music-app of gesproken mededelingen zijn ingeschakeld op de luidspreker (zie pagina 17). Deze optie bevindt zich in het menu Instellingen.</p> <p>Gebruik de bedieningsknoppen op de luidspreker om de apparatenlijst van het product te doorlopen totdat u de naam van uw soundbar hoort. Raadpleeg de gebruikershandleiding van de luidspreker voor productgebonden instructies.</p> |
| <p>De soundbar wordt niet opnieuw verbonden met een eerder verbonden Bose-hoofdtelefoon</p> | <p>Maak verbinding via de Bose Music-app (zie pagina 17).</p> |
| <p>Slechte geluidskwaliteit bij verbinding met een Bose SoundLink Bluetooth-luidspreker of Bose-hoofdtelefoon</p> | <p>Als uw router zowel de 2,4GHz- als de 5GHz-band ondersteunt en de soundbar verbinding heeft op de 2,4GHz-frequentie, maak dan verbinding op de 5GHz-frequentie.</p> <p>Niet alle Bose SoundLink Bluetooth-luidsprekers zijn bij verbinding met de soundbar in staat om audio perfect synchroon af te spelen. Om te controleren of uw product compatibel is, gaat u naar: support.Bose.com/Groups</p> <p>Controleer in de Bose Music-app of Synchroniseren met groep is ingeschakeld (zie pagina 17). Deze optie bevindt zich in het menu Instellingen.</p> <p>Installeer eventuele software-updates die voor uw luidspreker of hoofdtelefoon beschikbaar zijn. Om te controleren of er updates zijn, opent u de bij uw product behorende Bose-app op uw mobiele apparaat of gaat u naar btu.Bose.com op uw computer.</p> |

DE FABRIEKINSTELLINGEN TERUGZETTEN

Door de fabriekinstellingen terug te zetten worden alle instellingen met betrekking tot de bron, het volume, het netwerk en de ADAPTiQ-audiokalibratie uit de soundbar gewist en keert de soundbar terug naar de standaardinstellingen.

1. Verwijder de soundbar uit uw Bose-account via de Bose Music-app.
2. Houd op de afstandsbediening de Volume lager-knop — en de knop Afspelen/Pauzeren >|| 5 seconden ingedrukt totdat de lichtbalk twee keer pulseert en dan geleidelijk zwart wordt.



De soundbar wordt opnieuw opgestart. Wanneer de fabriekinstellingen zijn hersteld, brandt de lichtbalk continu oranje.

3. Als u de netwerk- en audio-instellingen van de soundbar wilt terugzetten:
 - a. Start de Bose Music-app op uw mobiele apparaat en voeg de soundbar toe aan uw netwerk (zie "De soundbar toevoegen aan een bestaand account" op pagina 18).
 - b. Gebruik de Bose Music-app om de ADAPTiQ-audiokalibratie uit te voeren (zie pagina 19).

AANSLUITOPTIES

Sluit de soundbar op de tv aan met behulp van een van de volgende aansluitopties:

- **Optie 1 (voorkeursoptie):** HDMI eARC (Enhanced Audio Return Channel) of ARC
- **Optie 2:** Optical

OPMERKINGEN:

- Om de Dolby Atmos-surroundbeleving te kunnen ervaren, sluit u de soundbar aan op de poort HDMI eARC of ARC op de tv (zie pagina 55). Als de tv geen eARC- of ARC-poort heeft, kunt u voor een ruimtelijk en levensecht geluid de optische kabel op de poort Optical aansluiten (zie pagina 56).
- Als u de afstandsbediening van de tv wilt gebruiken om de soundbar aan en uit te zetten, het volume te regelen en het geluid in en uit te schakelen, moet de soundbar worden aangesloten op de poort HDMI eARC of ARC op de tv.

1. Ga naar de poorten **HDMI IN** en **Audio OUT** (Optical) aan de achterkant van de tv.

OPMERKING: Het aansluitpaneel kan er op uw tv anders uitzien dan afgebeeld. Let op de vorm van de poort.

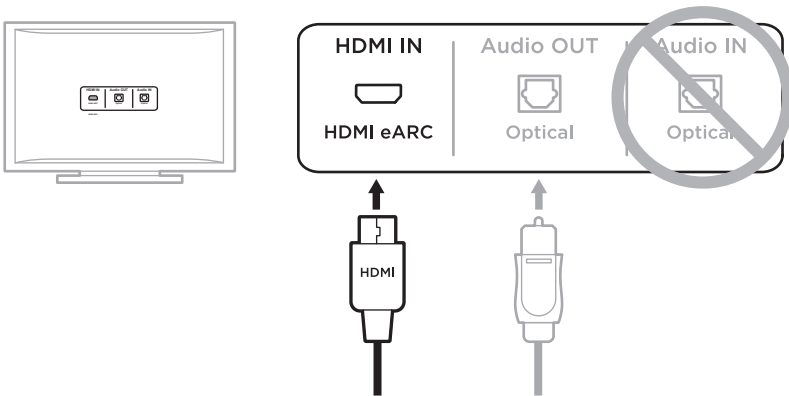

Optie 1 (voorkeursoptie)
HDMI eARC (of ARC): Gebruik de HDMI-kabel voor deze aansluiting.

Optie 2
Optical: Als de tv geen HDMI eARC- of ARC-poort heeft, gebruik dan de optische kabel voor deze aansluiting.

2. Kies een audiokabel.

DE SOUNDBAR OP DE TV AANSLUITEN

Nadat u een audiokabel hebt gekozen, sluit u de soundbar op de tv aan.

Optie 1 (voorkeursoptie): HDMI eARC of ARC

1. Sluit één uiteinde van de HDMI-kabel aan op de poort **HDMI eARC** of **ARC** van de tv.
2. Sluit het andere uiteinde van de kabel aan op de poort **HDMI (eARC)** op de soundbar.

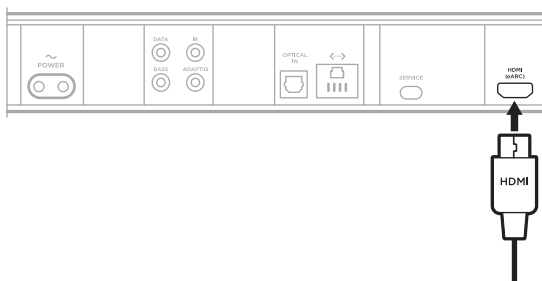

Optie 2: Optical

Als de tv geen poort met de aanduiding HDMI eARC (of ARC) heeft, gebruik dan de optische kabel om de soundbar op de tv aan te sluiten.

1. Verwijder de kabeldopjes aan de uiteinden van de optische kabel.

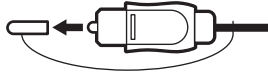

LET OP: Als u de dopjes niet verwijdert, kan dit leiden tot schade aan de stekker en/of de poort.

2. Sluit één uiteinde van de optische kabel aan op de poort **Optical OUT** van de tv.

LET OP: Als u de stekker er verkeerd insteekt, kan dit leiden tot schade aan de stekker en/of de poort.

3. Houd de stekker aan het andere uiteinde van de optische kabel vast.
4. Lijn de stekker uit met de poort **OPTICAL IN** van de soundbar en steek de stekker er voorzichtig in.

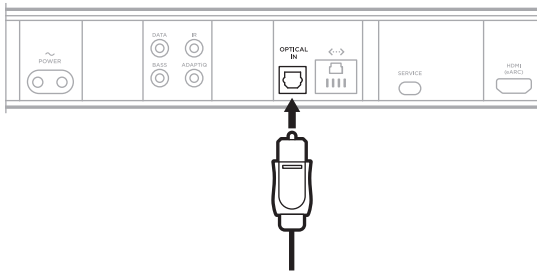

OPMERKING: De poort is voorzien van een scharnierend klepje dat naar binnen draait bij het insteeken van de stekker.

5. Duw de stekker stevig in de poort totdat u een klikje hoort of voelt.



HET GELUID CONTROLEREN

1. Zet de tv aan met de afstandsbediening van de tv.
2. Zet in het audiogedeelte van het tv-menu de luidsprekers van de tv uit.

OPMERKING: Raadpleeg de gebruikershandleiding van de tv voor meer informatie.

3. Als u een kabel-/satellietdecoder of andere secundaire bron gebruikt:
 - a. Schakel deze bron in.
 - b. Selecteer de bijbehorende tv-ingang.
4. Schakel de soundbar in (zie pagina 21).

U hoort geluid uit de soundbar.
5. Druk op de afstandsbediening van de soundbar op de knop Dempen X .

U hoort geen geluid uit de luidsprekers van de tv of uit de soundbar.

OPMERKING: Als er geluid uit de tv komt terwijl de soundbar is gedempt, zie dan "Geluid komt uit de luidspreker van de tv" op pagina 49.

Lea y conserve todas las instrucciones de uso, protección y seguridad.

CE Por la presente, Bose Corporation declara que este producto cumple con los requisitos esenciales y con otras cláusulas relevantes de la Directiva 2014/53/EU y con todos los demás requisitos de directivas correspondientes de la UE. La declaración de conformidad completa se puede encontrar en: www.Bose.com/compliance

UK CA Este producto cumple con todas las regulaciones aplicables de compatibilidad electromagnética de 2016 y todas las demás regulaciones aplicables del Reino Unido. La declaración de conformidad completa se puede encontrar en: www.Bose.com/compliance

Por la presente, Bose Corporation declara que este producto cumple con los requisitos esenciales de las Regulaciones de equipos de radio de 2017 y todas las demás regulaciones aplicables del Reino Unido. La declaración de conformidad completa se puede encontrar en: www.Bose.com/compliance

Instrucciones importantes de seguridad

Lea estas instrucciones.

Límpielo solamente con un paño seco.

No bloquee ninguna abertura de ventilación. Realice la instalación conforme a las instrucciones del fabricante.

Use solamente los accesorios especificados por el fabricante.

Derive todas las tareas de servicio al personal calificado. Se requieren tareas de servicio si el aparato se daña de alguna manera, por ejemplo, si se dañó el enchufe o cable de alimentación, si se derramó líquido o cayeron objetos dentro del aparato, si el aparato estuvo expuesto a la lluvia o la humedad, si no funciona normalmente, o si se cayó.

ADVERTENCIAS/PRECAUCIONES

- Para evitar una ingestión accidental, mantenga el producto fuera del alcance de los niños y mascotas. El producto contiene una batería de Ion-litio y puede ser peligroso si se traga. Si se ingiere, busque atención médica de inmediato. Cuando no se use, guarde el producto fuera del alcance de los niños y de las mascotas.



Este símbolo en el producto significa que existe tensión peligrosa, sin aislamiento dentro de la carcasa del producto que puede presentar un riesgo de descarga eléctrica.



Este símbolo en el producto significa que existen instrucciones de funcionamiento y mantenimiento importantes en esta guía.



No ingerir la batería, riesgo de quemadura química. El control remoto suministrado con este producto contiene una batería de celda tipo botón. Si se traga la batería de celda tipo moneda/botón puede causar quemaduras internas graves en solo 2 horas y puede provocar la muerte. Mantenga las baterías nuevas y usadas alejadas de los niños. Si el compartimiento de la batería no cierra correctamente, deje de usar el control remoto y manténgalo alejado de los niños. Si cree que alguien se ha tragado o insertado las baterías en cualquier parte del cuerpo busque atención médica de inmediato. Para evitar el riesgo de explosión, incendio o quemaduras químicas, tome precauciones cuando cambia la batería y reemplace solo con una batería de ion de litio de 3 voltios CR2032 o DL2032 aprobada por un organismo (p. ej., UL). Deseche las baterías usadas correctamente y de forma inmediata. No recargue, desarme ni caliente por encima de 100° C ni incinere.



Contiene piezas pequeñas que pueden representar un riesgo de asfixia. No recomendable para niños menores de 3 años.



Este producto contiene material magnético. Consulte con su médico si esto podría afectar a un dispositivo médico implantable.



Este producto contiene una superficie de vidrio templado. Tenga cuidado para evitar golpes. Si se rompe, manipule los trozos de vidrio con cuidado.

- Para reducir el riesgo de incendio o descarga eléctrica, NO exponga este producto a la lluvia, goteo, salpicaduras o humedad y no coloque objetos llenos de líquido, como jarrones, sobre o cerca del producto.
- Mantenga el producto lejos del fuego y de fuentes de calor. NO coloque sobre el producto, o en su proximidad, fuentes de llamas al descubierto, como velas encendidas.
- NO realice alteraciones no autorizadas a este producto.
- NO use un convertidor de corriente con este producto.
- NO lo use en vehículos o embarcaciones.
- Si se utiliza la clavija de conexión de red o el acoplador del artefacto como el dispositivo de desconexión, el dispositivo de desconexión deberá permanecer listo para funcionar.
- Utilice únicamente los siguientes accesorios para montar el producto: Soporte para pared Bose Soundbar Wall Bracket.
- Cuando coloque el producto, asegúrese de que no esté bloqueando ninguna abertura de ventilación de la TV ni del monitor. Consulte la guía del usuario de la TV o del monitor e instálelo de acuerdo con las instrucciones del fabricante.
- Debido a los requisitos de ventilación, Bose no recomienda colocar el producto en un espacio reducido como una cavidad en la pared o un gabinete cerrado.
- No coloque ni instale cerca de ninguna fuente de calor, como radiadores, rejillas de calefacción, estufas u otros aparatos (incluidos amplificadores) que produzcan calor.
- Mantenga las baterías alejadas de los niños.
- Las baterías pueden ocasionar un incendio o quemadura química si se manipulan incorrectamente. No recargue, desarme, caliente ni incinere.
- La batería suministrada con este producto puede presentar un riesgo de incendio, explosión o quemadura química si no se manipula correctamente, se reemplaza incorrectamente o se reemplaza con un tipo incorrecto de batería.

NOTA: Este equipo ha sido sometido a prueba y se ha comprobado que cumple con los límites de un dispositivo digital Clase B, conforme a la Parte 15 de las reglas de la FCC. Estos límites están diseñados para ofrecer una protección razonable contra interferencias perjudiciales en una instalación domiciliaria. Este equipo genera, usa y puede irradiar energía de radiofrecuencia y, si no se instala y se usa conforme a las instrucciones, puede causar interferencia perjudicial a las comunicaciones de radio. Sin embargo, no se garantiza que la interferencia no se produzca en una instalación en particular. Si este equipo causa interferencias perjudiciales en la recepción de radio o televisión, que se puede determinar al apagar y encender el equipo, se aconseja al usuario intentar corregir la interferencia mediante una o más de las siguientes medidas:

- Reoriente o reubique el producto receptor o la antena.
- Aumente la separación entre el equipo y el receptor.
- Conecte el equipo a una salida eléctrica en un circuito diferente al que está conectado el receptor.
- Consulte con el distribuidor o con un técnico en radio o televisión experimentado para obtener ayuda.

Los cambios o las modificaciones no aprobadas expresamente por Bose Corporation podrían invalidar la autoridad del usuario para operar el equipo.

Este dispositivo cumple con la parte 15 de las reglas de la FCC y con las normas RSS sin licencia de ISED Canada. El funcionamiento está sujeto a las siguientes dos condiciones: (1) Este dispositivo no debe provocar interferencias dañinas y (2) Este dispositivo debe aceptar cualquier interferencia recibida, incluida la interferencia que puede causar un funcionamiento no deseado.

Este equipo debe instalarse y operarse a una distancia mínima de 20 cm entre el radiador y su cuerpo.

Este dispositivo que funciona de 5150 a 5250 MHz es solo para uso en interiores para reducir la interferencia potencialmente dañina con los sistemas de satélite móvil que comparten el mismo canal.

CAN ICES-3(B)/NMB-3(B)

Para Europa:

Banda de frecuencia de funcionamiento 2400 a 2483.5 MHz, 5150 a 5350 MHz y 5470 a 5725 MHz. | Potencia de transmisión máxima menor que 20 dBm EIRP. | Banda de frecuencia de funcionamiento 5725 a 5850 MHz. | Potencia de transmisión máxima menor que 14 dBm (25mW) EIRP.

Potencia de transmisión máxima está por debajo de los límites regulatorios y la prueba SAR no es necesaria y está exenta según las regulaciones aplicables.

Este dispositivo está restringido al uso en interiores cuando funciona en el rango de frecuencia de 5150 a 5350 MHz en todos los estados miembro de la UE que se listan en la tabla.

| | | | | | | | | | |
|---|----|----|--------|----|----|----|----|----|----|
|  | | | | | | | | | |
| BE | DK | IE | UK(NI) | FR | CY | SK | HU | AT | SE |
| BG | DE | PT | EL | h | LV | LT | MT | PL | |
| CZ | EE | FI | ES | IT | RO | LU | NL | SI | |



Este símbolo significa que el producto no debe desecharse como residuo doméstico y que debe depositarse en un centro de recolección apropiado para reciclaje. La eliminación y el reciclado adecuados ayudan a proteger los recursos naturales, la salud de las personas y el medio ambiente. Para obtener más información sobre la eliminación y el reciclado de este producto, póngase en contacto con su municipio, el servicio de gestión de residuos o el comercio donde haya comprado este producto.

Regulaciones técnicas de dispositivos de radiofrecuencia de baja potencia: Sin el permiso concedido por la NCC, ninguna empresa, compañía o usuario puede cambiar la frecuencia, mejorar la potencia de transmisión ni alterar las características originales, así como el desempeño de los dispositivos de radiofrecuencia de baja potencia. Los dispositivos de radiofrecuencia de baja potencia no deberían afectar la seguridad del avión ni interferir con las comunicaciones legales; si se determinara una interferencia, el usuario deberá dejar de usar de inmediato hasta que no se perciba interferencia. Dichas comunicaciones legales implican que las comunicaciones de radio se operan conforme con la Ley de administración de telecomunicaciones. Los dispositivos de radiofrecuencia de bajo consumo deben ser susceptibles a la interferencia de las comunicaciones legales o de los dispositivos de ondas de radio ISM.

Tabla del estado de corriente del producto

El producto, de acuerdo con la directiva europea de Diseño ecológico de productos relacionados con la energía 2009/125/EC y el reglamento de Diseño ecológico para productos relacionados con la energía e información energética (enmienda) (salida de la UE) de 2020, cumple con las siguientes normas o documentos: Regulación (EC) No. 1275/2008, modificada por la Regulación (EU) No. 801/2013.

| Información de estado de corriente requerida | Modos de corriente | |
|---|--|--------------------------|
| | Modo de espera | Modo de espera en red |
| Consumo de corriente en modo de corriente especificado, entrada de 230 V/50 Hz | < 0.5 W | Todo tipo de red ≤ 2.0 W |
| Tiempo después del cual el equipo se cambia automáticamente de modo | < 2,5 horas | ≤ 20 minutos |
| El consumo de corriente está en modo de espera en red si todos los puertos de la red con cable están conectados y todos los puertos de red inalámbricos están activados, a entrada de 230 V/50 Hz | No disponible | ≤ 2.0 W |
| Procedimientos de activación/desactivación de puertos de redes inalámbricas. La desactivación de todas las redes activará el modo de espera. | <p>Wi-Fi®: Toque el botón del Micrófono en la parte superior de la barra de sonido hasta que el micrófono se encienda y la luz indicadora deje de iluminarse de color rojo. Active la Wi-Fi usando la aplicación Bose Music. Desactive la Wi-Fi manteniendo presionado simultáneamente los botones Silenciar y <i>Bluetooth</i> en el control remoto.</p> <p>Bluetooth®: Toque el botón del Micrófono en la parte superior de la barra de sonido hasta que el micrófono se encienda y la luz indicadora deje de iluminarse de color rojo. Active emparejando con una fuente <i>Bluetooth</i> presionando el botón <i>Bluetooth</i> en el control remoto y seleccionando la barra de sonido en lista <i>Bluetooth</i> del dispositivo móvil o usando la aplicación Bose Music. Desactive borrando la lista de dispositivos emparejados manteniendo presionado el botón <i>Bluetooth</i> en el control remoto por 10 segundos.</p> | |
| Procedimientos para activar/desactivar el puerto de red con cable. La desactivación de todas las redes activará el modo de espera. | <p>Ethernet: Toque el botón del Micrófono en la parte superior de la barra de sonido hasta que el micrófono se encienda y la luz indicadora deje de iluminarse de color rojo. Active conectando el cable Ethernet. Desactive quitando el cable Ethernet.</p> | |



Desheche correctamente las baterías usadas, cumpliendo con las reglamentaciones locales.
No incinere.



Li-ion

Tabla de sustancias peligrosas restringidas en China

| Nombres y contenidos de las sustancias o elementos tóxicos o peligrosos | | | | | | |
|---|------------|---------------|-------------|----------------------|----------------------------|---|
| Sustancias y elementos tóxicos o peligrosos | | | | | | |
| Nombre de parte | Plomo (pb) | Mercurio (Hg) | Cadmio (Cd) | Hexavalente (CR(VI)) | Bifenilo polibromado (PBB) | Difeniléter polibromado (PBDE) |
| PCB | X | O | O | O | O | O |
| Partes metálicas | X | O | O | O | O | O |
| Partes plásticas | O | O | O | O | O | O |
| Altavoces | X | O | O | O | O | O |
| Cables | X | O | O | O | O | O |
| Esta tabla se preparó conforme a las cláusulas de SJ/T 11364. O: Indica que esta sustancia tóxica o peligrosa contenida en todos los materiales homogéneos para esta parte es inferior al requisito de límite de GB/T 26572. X: Indica que esta sustancia tóxica o peligrosa que está presente en al menos uno de los materiales homogéneos utilizados para esta parte se encuentra por encima del requisito de límite de GB/T 26572. | | | | | |  |

Tabla de sustancias peligrosas restringidas en Taiwán

| Nombre del equipo: Altavoz con alimentación Designación de tipo: 441451 | | | | | | |
|--|------------|---------------|-------------|--------------------------|----------------------------|------------------------------------|
| Sustancias restringidas y símbolos químicos | | | | | | |
| Unidad | Plomo (pb) | Mercurio (Hg) | Cadmio (Cd) | Cromo hexavalente (Cr+6) | Bifenilo polibromado (PBB) | Éteres difenil polibromados (PBDE) |
| PCB | - | o | o | o | o | o |
| Partes metálicas | - | o | o | o | o | o |
| Partes plásticas | o | o | o | o | o | o |
| Altavoces | - | o | o | o | o | o |
| Cables | - | o | o | o | o | o |
| Nota 1: "o" indica que el porcentaje de contenido de la sustancia restringida no excede el porcentaje del valor de referencia presente. Nota 2: El "-" indica que la sustancia restringida corresponde a la exención. | | | | | | |

Fecha de fabricación: El octavo dígito del número de serie indica el año de fabricación; "3" es 2013 o 2023.

Importador en China: Bose Electronics (Shanghai) Company Limited, Level 6, Tower D, No. 2337 Gudai Rd. Minhong District, Shanghai 201100, China | **Importador en UE:** Bose Products B.V., Gorslaan 60, 1441 RG Purmerend, Países Bajos | **Importador en México:** Bose de México S. de R.L. de C.V., Avenida Prado Sur #150, Piso 2, Interior 222 y 223, Colonia Lomas de Chapultepec V Sección, Miguel Hidalgo, Ciudad de México, C.P. 11000 - Número de teléfono: +5255 (5202) 3545 | **Importador en Taiwán:** Bose Limited Taiwan Branch (H.K.), 9F., No. 10, Sec. 3, Minsheng E. Road, Zhongshan Dist. Taipei City 10480, Taiwán - Número de teléfono: +886-2-2514 7676 | **Importador en el Reino Unido:** Bose Limited, Bose House, Quayside Chatham Maritime, Chatham, Kent, ME4 4QZ, Reino Unido

Potencia de entrada: 100-240 V ~ 50/60 Hz, 65 W

La ID de CMIIT se encuentra en la etiqueta del producto en la parte posterior de la barra de sonido.

California: Contiene una batería de ion-litio con material de perclorato, puede requerir un manejo especial. Ver www.dtsc.ca.gov/hazardouswaste/perchlorate

Divulgaciones de licencia: Para ver las divulgaciones de licencia que se aplican a los paquetes de software de terceros incluidos como componentes del producto Bose Smart Ultra Soundbar:

1. En el control remoto, mantenga presionado el botón Reproducir/Pausa  y el botón Subir volumen + por 5 segundos.
2. Conecte un cable USB al conector SERVICE en la parte posterior de la barra de sonido.
3. Conecte el otro extremo del cable a una computadora.
4. En la computadora, escriba <http://203.0.113.1/opensource> en una ventana de explorador para ver el CLUF y la divulgación de licencia.

Los **Términos de uso de Bose** están disponibles en worldwide.bose.com/termsofuse

Amazon, Alexa, Amazon Music y todas las marcas relacionadas son marcas comerciales de Amazon.com, Inc. o sus afiliados.

Apple, el logotipo de Apple, Apple Music y AirPlay son marcas comerciales de Apple Inc., registradas en los Estados Unidos y en otros países. App Store es una marca de servicio de Apple Inc.

El uso del distintivo Funciona con Apple significa que un accesorio se diseñó de forma específica para funcionar con la tecnología identificada en el distintivo y que cuenta con la certificación del desarrollador para cumplir con los estándares de rendimiento de Apple.

La marca y los logotipos de *Bluetooth*[®] son marcas comerciales registradas propiedad de Bluetooth SIG Inc. y cualquier uso de dichas marcas por parte de Bose Corporation se encuentra bajo licencia.

 **Dolby**, **Dolby Atmos** y el símbolo de las dos D son marcas comerciales registradas de Dolby Laboratories Licensing Corporation. Fabricado bajo licencia de Dolby Laboratories. Trabajo confidencial no publicado. Copyright © 2012-2021 Dolby Laboratories. Todos los derechos reservados.

Google, Google Play y Chromecast built-in son marcas comerciales de Google LLC.

 Los términos HDMI, HDMI High-Definition Multimedia Interface, la imagen comercial HDMI y los logotipos HDMI son marcas comerciales o marcas comerciales registradas de HDMI Licensing Administrator, Inc.

Este producto contiene el servicio iHeartRadio. iHeartRadio es una marca comercial registrada de iHeartMedia, Inc.

Este producto está protegido bajo ciertos derechos de propiedad intelectual de Microsoft. Se prohíbe el uso o la distribución de dicha tecnología fuera de este producto sin licencia de Microsoft.

Pandora es una marca comercial de Pandora Media, Inc. y se utiliza con permiso.

QuickSet es una marca comercial registrada de Universal Electronics Inc. en Estados Unidos e internacionalmente. © UEI 2000-2023

Este producto incorpora software de Spotify que está sujeto a licencias de otras empresas que se listan en: www.spotify.com/connect/third-party-licenses

Spotify es una marca comercial registrada de Spotify AB.

Wi-Fi es una marca comercial registrada de Wi-Fi Alliance[®].

ADAPTiq, Bose, Bose Music, el logotipo Bose Music, QuietComfort, SimpleSync, SoundLink, SoundLink Revolve y Voice4Video son marcas comerciales de Bose Corporation. | Sede central de Bose Corporation: 1-877-230-5639 | ©2023 Bose Corporation. No se puede reproducir, modificar, distribuir, o usar de otra manera ninguna parte de este trabajo sin previo consentimiento por escrito.

Complete y conserve para referencia futura

Los números de serie y de modelo se encuentran en la parte posterior de la barra de sonido.

Número de serie: _____
Número de modelo: 441451

Guardé el recibo con la guía del usuario. Ahora es un buen momento para registrar su producto Bose. Puede hacerlo fácilmente visitando worldwide.Bose.com/ProductRegistration

CONTENIDO DE LA CAJA

| | |
|----------------|----|
| Contenido..... | 12 |
|----------------|----|

| | |
|--------------------------------------|----|
| TECNOLOGÍA DOLBY ATMOS® | 13 |
|--------------------------------------|----|

UBICACIÓN DE LA BARRA DE SONIDO

| | |
|--|----|
| Recomendaciones..... | 14 |
| Montar la barra de sonido en la pared | 15 |
| Ajustar el audio para el montaje en la pared | 15 |

CONFIGURAR LA BARRA DE SONIDO

| | |
|--|----|
| Conectar la barra de sonido a la fuente de alimentación..... | 16 |
| Modo de espera de red..... | 16 |

CONFIGURAR LA APLICACIÓN BOSE MUSIC

| | |
|---|----|
| Descargar la aplicación Bose Music..... | 17 |
|---|----|

USUARIOS EXISTENTES DE LA APLICACIÓN BOSE MUSIC

| | |
|--|----|
| Agregar la barra de sonido a una cuenta existente..... | 18 |
| Conectar a una red Wi-Fi® diferente | 18 |

CALIBRACIÓN DE AUDIO ADAPTIQ

| | |
|--|----|
| Ejecutar la calibración de audio ADAPTIQ | 19 |
|--|----|

CONTROLES DE LA BARRA DE SONIDO

| | |
|---|----|
| Funciones del control remoto..... | 20 |
| Encender/apagar..... | 21 |
| Activación automática (solo conexión óptica)..... | 21 |
| Fuentes..... | 22 |
| Reproducción multimedia y volumen..... | 23 |
| Controles del asistente de voz | 24 |
| Ajustar el audio | 24 |

AMAZON ALEXA

| | |
|---|----|
| Acceder a Amazon Alexa..... | 25 |
| Usar su voz | 25 |
| Usar los controles de la barra de sonido | 26 |
| Llamadas y mensajería con Amazon Alexa | 27 |
| Configurar llamadas y mensajería de Alexa | 27 |
| Usar su voz | 27 |
| Configurar la función No molestar..... | 28 |
| Usar su voz | 28 |
| Controlar el audio con Bose Voice4Video..... | 29 |
| Configurar Voice4Video..... | 29 |
| Usar su voz | 29 |

FUNCIONA CON EL ASISTENTE DE GOOGLE

| | |
|--------------------------------------|----|
| Acceder al Asistente de Google | 31 |
|--------------------------------------|----|

TRANSMITIR AUDIO CON CHROMECAST..... 32

TRANSMITIR AUDIO CON AIRPLAY

| | |
|---|----|
| Transmitir audio desde el Centro de control | 33 |
| Transmitir audio desde una aplicación | 33 |

CONEXIONES *BLUETOOTH*[®]

| | |
|---|----|
| Conectar un dispositivo móvil | 34 |
| Desconectar un dispositivo móvil..... | 35 |
| Volver a conectar un dispositivo móvil..... | 35 |
| Conectar otro dispositivo móvil | 35 |
| Borrar la lista de dispositivos de la barra de sonido | 35 |

ESTADO DE LA BARRA DE SONIDO

| | |
|---|----|
| Estado de la Wi-Fi..... | 36 |
| Estado de <i>Bluetooth</i> | 36 |
| Estado de Amazon Alexa..... | 37 |
| Luz de micrófono apagado..... | 38 |
| Estado de la reproducción multimedia y del volumen..... | 38 |
| Estado de actualización y errores..... | 39 |

FUNCIONES AVANZADAS

| | |
|--|----|
| Desactivar/activar las prestaciones Wi-Fi..... | 40 |
|--|----|

CONECTAR PRODUCTOS BOSE

| | |
|---|----|
| Conectar accesorios (opcional)..... | 41 |
| Conectar un altavoz Bose SoundLink <i>Bluetooth</i> o auriculares Bose usando la tecnología SimpleSync..... | 41 |
| Ventajas..... | 41 |
| Productos compatibles..... | 41 |
| Conectar usando la aplicación Bose Music..... | 42 |
| Volver a conectar un altavoz Bose SoundLink <i>Bluetooth</i> o auriculares Bose..... | 42 |

CUIDADO Y MANTENIMIENTO

| | |
|--|----|
| Actualizar la barra de sonido..... | 43 |
| Cambiar las baterías del control remoto..... | 43 |
| Limpiar la barra de sonido..... | 45 |
| Repuestos y accesorios..... | 45 |
| Garantía limitada..... | 45 |

SOLUCIÓN DE PROBLEMAS

| | |
|---|----|
| Intente primero con estas soluciones..... | 46 |
| Otras soluciones..... | 46 |
| Restablecer la barra de sonido..... | 53 |

APÉNDICE: REFERENCIA DE CONFIGURACIÓN

| | |
|--|----|
| Opciones de conexión | 54 |
| Conectar la barra de sonido a la TV..... | 55 |
| Opción 1 (preferida): HDMI eARC o ARC..... | 55 |
| Opción 2: Optical..... | 56 |
| Verificar el sonido | 57 |

CONTENIDO

Confirme que estén incluidas las siguientes partes:



Bose Smart Ultra Soundbar

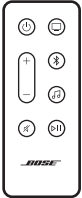

Control remoto (batería incluida)

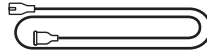

Cable de corriente*

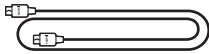

Cable HDMI

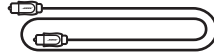

Cable óptico

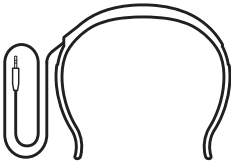

Auriculares ADAPTIC

* Puede entregarse con múltiples cables de corriente. Use el cable de corriente correspondiente a su región.

NOTA: Si cualquier parte del producto está dañada, no lo use. Comuníquese con un representante autorizado de Bose o al Servicio al cliente de Bose.

Visite: worldwide.Bose.com/contact

La barra de sonido Bose Smart Ultra Soundbar es compatible con la tecnología Dolby Atmos®. La barra de sonido usa altavoces que potencian el sonido vertical y lateral para ofrecer audio de alta calidad desde todas las direcciones, logrando una excelente experiencia de sonido envolvente total.

NOTA: Para usar la tecnología Dolby Atmos, tanto la TV como el contenido deben ser compatibles con Dolby Atmos.

SUGERENCIA: Para disfrutar de la experiencia de sonido envolvente Dolby Atmos, conecte la barra de sonido al puerto HDMI eARC o ARC de la TV (vea la página 55). Si la TV no tiene un puerto eARC o ARC, puede conectar el cable óptico al puerto óptico para disfrutar de un sonido espacioso y real (vea la página 56).

RECOMENDACIONES

- Coloque la barra de sonido debajo y adelante de la TV (preferido) o arriba de la TV con la parte delantera de la barra de sonido mirando hacia la habitación.
- Para disfrutar la mejor calidad de sonido, asegúrese de que los altavoces que potencian el sonido vertical en la parte superior de la barra y los altavoces que potencian el sonido lateral en el costado barra de sonido no estén bloqueados.
- Cuando se monta la barra de sonido en la pared, compruebe que la parte superior de la barra de sonido esté alejada por los menos 10 cm de la TV.
- Si coloca la barra de sonido sobre un estante o soporte de TV, posicione la parte delantera de la barra de sonido lo más cerca posible al borde delantero del estante o soporte para disfrutar de la mejor calidad acústica.
- Coloque la barra de sonido alejada de gabinetes metálicos, de otros componentes de audio/video y de fuentes de calor directo.
- Coloque la barra de sonido sobre los pies de goma sobre una superficie estable y nivelada. Para un agarre correcto, ambos pies deben tocar la superficie. La vibración puede hacer que la barra de sonido se mueva, especialmente sobre superficies lisas como mármol, vidrio o madera altamente lustrada.
- Mantenga la parte posterior de la barra de sonido al menos a 1 cm de cualquier otra superficie. La obstrucción de cualquier puerto afecta la calidad de sonido.
- Asegúrese de que haya una salida de CA (red eléctrica) cerca.
- Para evitar interferencia inalámbrica, mantenga cualquier otro equipo inalámbrico a una distancia de por lo menos 0,3 m a 0,9 m de la barra de sonido.
- Para evitar la interferencia inalámbrica, algunos puntos de acceso Wi-Fi tal vez se deban colocar a una distancia de 2,4 – 3 m de la barra de sonido, módulo de bajos opcional y altavoces envolventes opcionales.
- Para la mejor calidad de sonido, no coloque la barra de sonido dentro de un gabinete ni diagonalmente en una esquina.
- No coloque ningún objeto arriba de la barra de sonido.

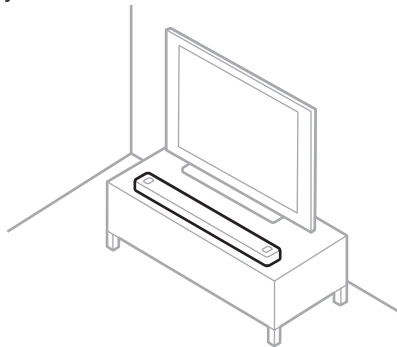

PRECAUCIÓN: NO apoye la barra de sonido sobre la cara anterior, posterior o superior cuando se está usando.

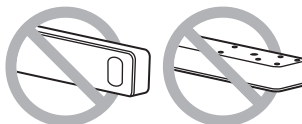

MONTAR LA BARRA DE SONIDO EN LA PARED

Puede montar la barra de sonido en la pared. Para adquirir el soporte para pared Bose Soundbar Wall Bracket, póngase en contacto con un distribuidor autorizado de Bose.

Visite: support.Bose.com/UltraSB

NOTA: Compruebe que la parte superior de la barra de sonido esté alejada por los menos 10 cm de la TV.

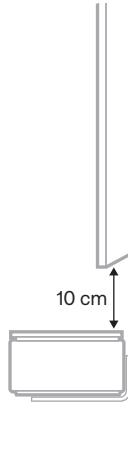

PRECAUCIÓN: NO use ningún otro soporte para montar la barra de sonido.

Ajustar el audio para el montaje en la pared

Después de montar la barra de sonido, debe ejecutar ADAPTiQ (vea la página 19).

NOTA: Si retira la barra de sonido de la pared, vuelva a ejecutar ADAPTiQ.

CONECTAR LA BARRA DE SONIDO A LA FUENTE DE ALIMENTACIÓN

1. Conecte el cable de corriente al puerto **POWER** en la parte posterior de la barra de sonido.
2. Enchufe el otro extremo del cable de corriente a una salida de CA (red eléctrica).

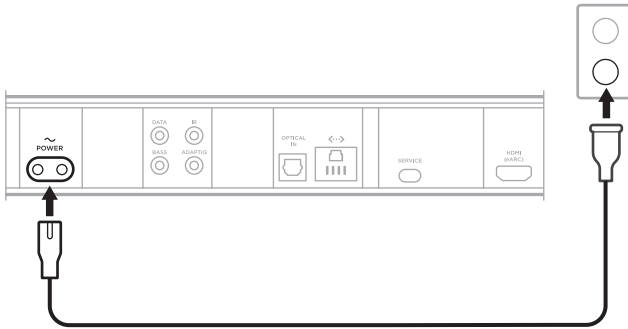

La barra de sonido se enciende y la barra de luces se ilumina de color ámbar.

3. Descargue y use la aplicación Bose Music para conectar la barra de sonido a la TV.

MODO DE ESPERA DE RED

La barra de sonido cambia al modo de espera de red cuando se detiene el audio y no se presiona ningún botón ni se habla con Amazon Alexa o con el Asistente de Google del dispositivo por 20 minutos.

Para activar la barra de sonido del modo de espera de red:

- En el control remoto, presione el botón de encendido \cup , el botón de una fuente (vea la página 22) o el botón de Reproducir/Pausa $\triangleright \parallel$ (vea la página 20).
- Reproduzca o reanude el audio usando el dispositivo móvil o usando la aplicación Bose Music.
- Hable con Amazon Alexa o con el Asistente de Google del dispositivo.

NOTAS:

- Para acceder a Amazon Alexa en el modo de espera de red, asegúrese de que la barra de sonido esté configurada usando la aplicación Bose Music (vea la página 17) y el micrófono está encendido (vea la página 38).
- También puede desactivar el temporizador en espera mediante la aplicación Bose Music. Puede acceder a esta opción en el menú de configuración.

La aplicación Bose Music permite configurar y controlar la barra de sonido desde cualquier dispositivo móvil, como un teléfono inteligente o tableta.

Con la aplicación, puede transmitir música, agregar servicios de música, buscar estaciones de radio por Internet, configurar Amazon Alexa, activar Chromecast built-in, elegir el idioma de las indicaciones de voz, controlar la configuración de la barra de sonido, establecer ajustes predefinidos y acceder a nuevas funciones.

NOTA: Si ya ha creado una cuenta Bose Music para otro producto Bose, agregue la barra de sonido a su cuenta existente (vea la página 18).

DESCARGAR LA APLICACIÓN BOSE MUSIC

1. En el dispositivo móvil, asegúrese que estén activados el *Bluetooth* y la función de servicios de ubicación.
2. En el dispositivo móvil, descargue la aplicación Bose Music.

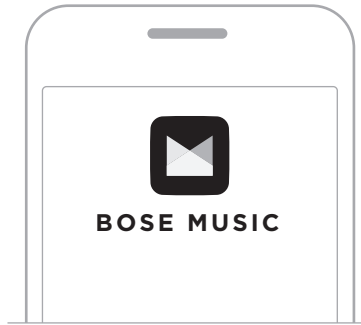



3. Siga las instrucciones de la aplicación.

AGREGAR LA BARRA DE SONIDO A UNA CUENTA EXISTENTE

Para agregar la barra de sonido Bose Smart Ultra Soundbar, abra la aplicación Bose Music y agregue la barra de sonido.

CONECTAR A UNA RED WI-FI DIFERENTE

Conecte a una red diferente si el nombre o la contraseña de la red cambió o si quiere cambiar o agregar otra red.

1. En el control remoto, mantenga presionado el botón Silenciar  y el botón de la aplicación Bose Music  hasta que la barra de luces se ilumine de color ámbar.



2. En el dispositivo móvil, abra la configuración de la Wi-Fi.
3. Seleccione **Bose Smart Ultra Soundbar**.
4. Abra la aplicación Bose Music y siga las instrucciones de la aplicación.

NOTA: Si la aplicación no le indica que debe configurarla, vaya a la pantalla principal y agregue la barra de sonido.

Después de configurar la barra de sonido usando la aplicación Bose Music, la aplicación le indica que ejecute la calibración de audio para disfrutar de la mejor calidad de sonido. La calibración de audio ADAPTiQ personaliza el sonido del sistema a la acústica de su área de escucha al tomar mediciones de audio en múltiples ubicaciones en la habitación. Para ejecutar una calibración de audio, necesita 10 minutos cuando la habitación esté en silencio.

Durante la calibración de audio ADAPTiQ, un micrófono ubicado en la parte superior de los auriculares ADAPTiQ (suministrado con la barra de sonido) mide las características del sonido de la habitación para determinar una calidad de sonido óptima.

EJECUTAR LA CALIBRACIÓN DE AUDIO ADAPTiQ

Si más tarde conecta un módulo de bajos o altavoces envolventes opcionales, mueve la barra de sonido o mueve los muebles, ejecute la calibración de audio ADAPTiQ otra vez para asegurar una calidad óptima de sonido.

Para ejecutar la calibración de audio ADAPTiQ, use la aplicación Bose Music. Puede acceder a esta opción en el menú de configuración.

Los controles de la barra de sonido se encuentran en la parte superior de la barra de sonido y en el control remoto.

SUGERENCIA: También puede controlar la barra de sonido usando la aplicación Bose Music.

FUNCIONES DEL CONTROL REMOTO

Use el control remoto para controlar la barra de sonido, seleccionar la fuente y administrar las conexiones *Bluetooth*.

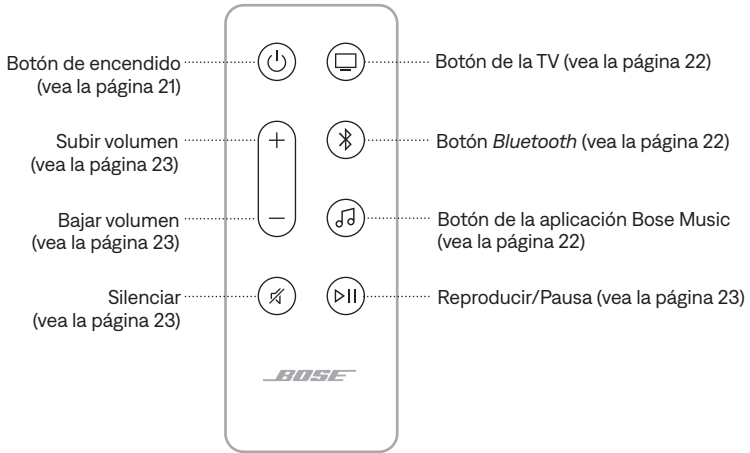

Encender/apagar

En el control remoto, presione el botón de encendido  para encender/apagar la barra de sonido.

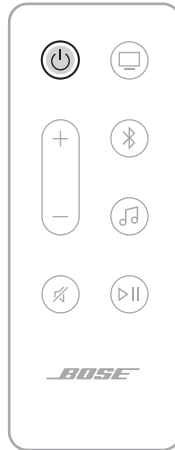

NOTAS:

- Cuando enchufa la barra de sonido a una salida de CA (red eléctrica), la barra de sonido se enciende automáticamente.
- Cuando la barra de sonido está apagada, puede seguir usando su voz para acceder a Amazon Alexa o el Asistente de Google del dispositivo para controlar la barra de sonido (vea la página 25).

SUGERENCIA: También puede usar Bose Voice4Video junto con Amazon Alexa para encender/apagar la barra de sonido, cambiar entradas de TV y cambiar el canal de la TV, entre otras cosas (vea la página 29).



Activación automática (solo conexión óptica)

Puede configurar la barra de sonido para que se encienda cuando recibe una señal de audio.

Para cambiar entre la activación automática y la configuración de encendido predeterminada, mantenga presionado  por 5 segundos hasta que oiga un tono y la barra de luces titile de color blanco dos veces.

SUGERENCIA: También puede controlar la activación automática usando la aplicación Bose Music. Puede acceder a esta opción en el menú de configuración.

Fuentes

En el control remoto, presione el botón adecuado (TV , *Bluetooth*  o la aplicación Bose Music ) para seleccionar la fuente.



SUGERENCIAS:

- También puede usar Bose Voice4Video con Amazon Alexa para seleccionar la fuente *Bluetooth* (vea la página 29).
- También puede usar la aplicación Bose Music para seleccionar una fuente.

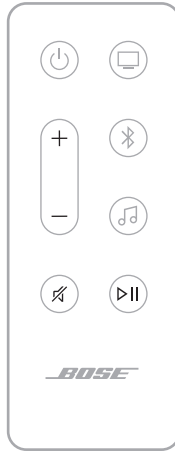

Reproducción multimedia y volumen



| FUNCIÓN | QUÉ HACER |
|------------------------------------|--|
| Reproducir/Pausa | <p>Presione ▶ .</p> <p>NOTAS:</p> <ul style="list-style-type: none"> • Cuando se pausa el audio, dos luces en el centro de la barra de luces se iluminan de color blanco hasta que se reanuda el audio. • No puede reproducir/pausar el audio en una fuente de TV. |
| Saltar a la pista siguiente | <p>Presione dos veces ▶ .</p> |
| Salto atrás | <p>Presione tres veces ▶ .</p> |
| Subir volumen | <p>Presione +.</p> <p>NOTA: Para subir el volumen rápidamente, mantenga presionado +.</p> |
| Bajar volumen | <p>Presione —.</p> <p>NOTA: Para bajar el volumen rápidamente, mantenga presionado —.</p> |
| Silenciar/restaurar audio | <p>Presione ✕.</p> <p>Cuando se silencia el audio, el extremo izquierdo de la barra de luces se ilumina de color blanco hasta que se reanuda el audio.</p> <p>SUGERENCIA: También puede presionar + para restaurar el audio.</p> |

SUGERENCIA: También puede usar Bose Voice4Video junto con Amazon Alexa para controlar la reproducción multimedia y el volumen para ciertas fuentes (vea la página 29).

CONTROLES DEL ASISTENTE DE VOZ

Puede usar el botón Acción  para controlar Amazon Alexa (vea la página 26). Con el botón Micrófono apagado  puede apagar el micrófono (vea la página 26).

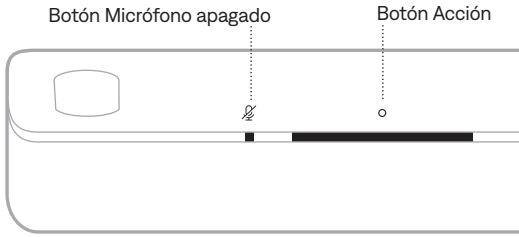

SUGERENCIA: También puede usar su voz para controlar Amazon Alexa (vea la página 25).

AJUSTAR EL AUDIO

Para ajustar los bajos, agudos, el canal central, el canal de altura y los canales envolventes, use la aplicación Bose Music. Puede acceder a estas opciones en el menú de configuración.

ACCEDER A AMAZON ALEXA

Con Alexa en la barra de sonido, puede simplificar su vida y usar su voz para controlar la música y mucho más. Usar Alexa es tan fácil como preguntar. Pregunte y Alexa puede reproducir su canción favorita, saltar a la siguiente pista, ajustar el volumen, leer las noticias y más. Cuando usa Alexa en la barra de sonido es más fácil que nunca controlar su hogar inteligente, simplemente usando su voz.

Para más información sobre las funciones de Alexa, visite:
<https://www.amazon.com/usealexa>

Para configurar Amazon Alexa en la barra de sonido, use la aplicación Bose Music. Puede acceder a esta opción en el menú de configuración.

NOTAS:

- Alexa no está disponible en todos los idiomas y países. Las características y la funcionalidad de Alexa pueden variar según la ubicación.
- Cuando configura Alexa, asegúrese de usar la misma cuenta de servicio de audio que usó en la aplicación Bose Music.
- Si tiene varios productos Bose Music en su casa, para una experiencia de asistente de voz fluida, Bose recomienda que una persona use su cuenta de Bose Music y su cuenta de Amazon Alexa para configurar Alexa para todos los productos Bose Music.



Usar su voz

Comience con "Alexa" y luego diga:



| PUEDA PROBAR | EJEMPLOS DE QUÉ DECIR |
|---|---|
| Hablar con Alexa | Ayúdame a comenzar. |
| Reproducir audio | Reproduce música rock. NOTA: Amazon Music se define como servicio de música predeterminado. Para cambiar el valor predeterminado del servicio de música, use la aplicación Alexa. |
| Poner en pausa el audio | Pausa. |
| Controlar el volumen | Sube el volumen. |
| Saltar a la siguiente canción | Salta. |
| Reproducir de un servicio de audio específico | Reproduce NPR en TuneIn. NOTA: Amazon Alexa no es compatible con todos los servicios de audio. |

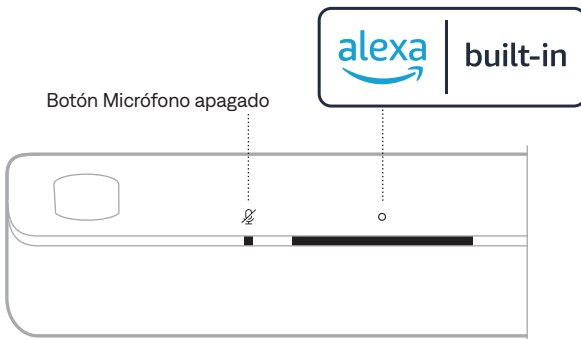

| PUEDE PROBAR | EJEMPLOS DE QUÉ DECIR |
|--|---|
| Reproducir en un altavoz específico | Reproduce jazz en la "cocina". NOTA: Asegúrese de que usa el nombre del altavoz que le asignó en la aplicación Bose Music. Si múltiples altavoces tienen el mismo nombre, use el nombre asignado en la aplicación Alexa o cambie el nombre en la aplicación Bose Music. |
| Configurar un temporizador | Programa un temporizador de 15 minutos. |
| Descubrir más skills | Ayúdame a comenzar a usar las skills. |
| Detener Alexa | Para. |

Usar los controles de la barra de sonido

Puede usar el botón Acción  para controlar Amazon Alexa. Con el botón Micrófono apagado  puede apagar el micrófono. Se encuentran en la parte superior de la barra de sonido.



| PUEDE PROBAR | QUÉ HACER |
|---|--|
| Hablar con Alexa | Toque  y haga su pedido. Para obtener una lista de cosas que puede probar, visite: https://www.amazon.com/usealexa |
| Detener alarmas y temporizadores | Toque  . |

| PUEDE PROBAR | QUÉ HACER |
|-------------------------------------|--|
| Detener Alexa | Toque  . |
| Encender/apagar el micrófono | Toque  . NOTA: Cuando el micrófono está apagado, la luz de micrófono apagado se ilumina de color rojo y no puede acceder a Alexa. |

LLAMADAS Y MENSAJERÍA CON AMAZON ALEXA

Ayude a su hogar y a su familia a mantenerse mejor conectados. Deje que Alexa convierta su dispositivo en un intercomunicador para tener conversaciones bidireccionales instantáneas entre habitaciones u hogares o envíe avisos unidireccionales desde cualquier habitación. Use Alexa para llamar o enviar mensajes a casi cualquier persona de forma gratuita en su dispositivo compatible con Alexa o la aplicación Alexa en su teléfono móvil o tableta compatible.

NOTAS:

- Ambas partes deben tener un dispositivo con Alexa, la función de mensajería y llamadas de Alexa disponible y activada y se le debe otorgar permiso a la otra parte en la aplicación Alexa.
- El micrófono debe estar encendido para usar las funciones de mensajería y llamadas de Alexa (vea la página 38).

Configurar llamadas y mensajería de Alexa

Para configurar las llamadas y los mensajes de Alexa, use la aplicación Alexa.

Usar su voz

Comience con “Alexa” y luego diga:

| PUEDE PROBAR | EJEMPLOS DE QUÉ DECIR |
|--|---|
| Acceder a un dispositivo del hogar | Accede a la “Cocina”. NOTA: Si el dispositivo es un producto Bose, asegúrese de que usa el nombre del altavoz que le asignó en la aplicación Bose Music. Si múltiples altavoces tienen el mismo nombre, use el nombre asignado en la aplicación Alexa o cambie el nombre en la aplicación Bose Music. |
| Acceder a un dispositivo de un miembro de la familia o de un amigo fuera de su casa | Accede a la “Cocina de mamá”. NOTA: Asegúrese de que usa el nombre del altavoz que se asignó en la aplicación Bose Music y/o en la aplicación Alexa del propietario. |

| PUEDE PROBAR | EJEMPLOS DE QUÉ DECIR |
|------------------------------------|------------------------------------|
| Llamar | Llama a mamá. |
| Contestar una llamada | Contesta. |
| Rechazar una llamada o un mensaje | Rechaza. |
| Finalizar una llamada | Cuelga. |
| Escuchar un mensaje | Escucha el mensaje. |
| Llamar a un contacto de emergencia | Llama a mi contacto de emergencia. |
| Avisar | Avisa que la cena está lista. |

CONFIGURAR LA FUNCIÓN NO MOLESTAR

Puede desactivar temporalmente todas las notificaciones entrantes, avisos y llamadas a la barra de sonido.

Usar su voz

Comience con "Alexa" y luego diga:

| PUEDE PROBAR | EJEMPLOS DE QUÉ DECIR |
|-----------------------------------|-----------------------------------|
| Activar la función No molestar | Activa la función No molestar. |
| Desactivar la función No molestar | Desactiva la función No molestar. |

SUGERENCIA: También puede configurar la función No molestar usando la aplicación Alexa.

CONTROLAR EL AUDIO CON BOSE VOICE4VIDEO

La tecnología Bose Voice4Video amplía las prestaciones de voz de Amazon Alexa como ninguna otra barra de sonido. Además de controlar la barra de sonido inteligente, puede controlar la TV y el decodificador por satélite/cable simplemente con su voz. Con un solo pedido a Alexa, puede encender la TV y la barra de sonido inteligente, cambiar a la fuente de video, sintonizar una estación por el nombre de la emisora o número de canal y empezar a ver sus programas favoritos inmediatamente.

NOTA: Voice4Video solo está disponible para TV y decodificadores de cable/satélite.

Configurar Voice4Video

Para configurar Voice4Video, use la aplicación Bose Music.

NOTA: Antes de configurar Voice4Video, debe configurar Alexa en la aplicación Bose Music (vea la página 25).

Usar su voz

Comience con "Alexa" y luego diga:

| PUEDA PROBAR | EJEMPLOS DE QUÉ DECIR |
|--|-----------------------------|
| Encender la TV | Enciende la TV. |
| Apagar la TV | Apaga la TV. |
| Reproducir video | Reproduce. |
| Poner en pausa el video | Pausa. |
| Reanudar el video | Reanuda. |
| Avanzar el video | Siguiente. |
| Retroceder el video | Anterior. |
| Cambiar entrada a audio <i>Bluetooth</i> | Cambia a <i>Bluetooth</i> . |
| Cambiar entrada a entrada de TV HDMI | Cambia a HDMI2. |

| PUEDE PROBAR | EJEMPLOS DE QUÉ DECIR |
|------------------------------------|-----------------------|
| Ver una determinada emisora | Ver NFL Network. |
| Ver un determinado canal | Ver el canal 802. |
| Saltar al siguiente canal | Siguiente canal. |
| Ir al canal anterior | Canal anterior. |

ACCEDER AL ASISTENTE DE GOOGLE

La barra de sonido es compatible con un dispositivo con el Asistente de Google conectado a la red. Controle la barra de sonido usando solo su voz con ayuda de Google.

Comience diciendo "Hey Google" y haga su pedido para <nombre de la barra de sonido>. Por ejemplo, intente reproducir su música favorita. Simplemente diga "Hey Google, reproduce la playlist Mi sesión de gimnasia en el salón".

NOTAS:

- El control de voz está desactivado de forma predeterminada. Para configurar el control de voz, use la aplicación Bose Music para activar Chromecast built-in y configurar la transmisión de voz para su dispositivo con el Asistente de Google. Puede acceder a estas opciones en el menú de configuración.
- Asegúrese de que usa el nombre de la barra de sonido que le asignó en la aplicación Bose Music. Si varias barras de sonido tienen el mismo nombre, use el nombre asignado en la aplicación Asistente de Google o cambie el nombre en la aplicación Bose Music.
- El Asistente de Google no está disponible en todos los idiomas y países.
- Para obtener más información sobre lo que el Asistente de Google puede hacer, visite: <https://support.google.com/assistant>

La barra de sonido viene con Chromecast built-in. Con Chromecast built-in, puede transmitir audio desde aplicaciones compatibles con solo tocar el botón Cast.

NOTAS:

- Para usar Chromecast built-in, debe tener una conexión Wi-Fi.
- Chromecast built-in está desactivado de forma predeterminada. En la aplicación Bose Music, use el menú de configuración para activar Chromecast built-in.
- Periódicamente, se agregan nuevas aplicaciones compatibles.

Su teléfono es el control remoto

- Simplemente toque el botón Cast de sus aplicaciones conocidas y favoritas. No se requieren nuevos inicios de sesión ni descargas.
- Use su teléfono para buscar, reproducir, pausar y subir el volumen desde cualquier lugar de la casa.
- Mientras está escuchando música, puede seguir usando su teléfono para otras cosas: desplazarse por las redes sociales, enviar un mensaje de texto e incluso aceptar llamadas.
- Disfrute de la música en toda la casa cuando usa el casting multihabitación con las barras de sonido compatibles con Chromecast.

Entretenimiento ilimitado, según sus necesidades

Puede disfrutar de millones de canciones de los servicios de música populares como Pandora, Spotify y Tunes.

La barra de sonido puede reproducir audio de AirPlay 2, que le permite rápidamente transmitir audio desde su dispositivo Apple a la barra de sonido o a múltiples altavoces.

NOTAS:

- Para usar AirPlay 2, necesita un dispositivo Apple con iOS 14.1 o posterior.
- El dispositivo Apple y la barra de sonido deben estar conectados en la misma red Wi-Fi.
- Para más información sobre AirPlay, visite: <https://www.apple.com/airplay>

TRANSMITIR AUDIO DESDE EL CENTRO DE CONTROL

1. En el dispositivo Apple abra el Centro de control.
2. Toque y mantenga presionado la tarjeta de audio en la esquina superior derecha de la pantalla y luego toque el icono de AirPlay .
3. Seleccione la barra de sonido.

TRANSMITIR AUDIO DESDE UNA APLICACIÓN

1. Abra la aplicación de música (como Apple Music) y seleccione una pista para reproducir.
2. Toque .
3. Seleccione la barra de sonido.

CONECTAR UN DISPOSITIVO MÓVIL

1. En el control remoto, presione el botón *Bluetooth* .

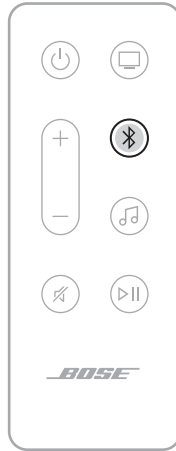

La barra de luces titila de color azul.

2. En el dispositivo móvil, active la función *Bluetooth*.

NOTA: El menú *Bluetooth* se encuentra normalmente en el menú de configuración.

3. Seleccione la barra de sonido en la lista de dispositivos.

NOTA: Busque el nombre que le asignó a la barra de sonido en la aplicación Bose Music. Si no le asignó un nombre a la barra de sonido, aparece el nombre predefinido.



Una vez conectado, se oye un tono y la barra de luces se ilumina de color blanco y luego se atenúa de color negro. El nombre de la barra de sonido aparece en la lista de dispositivos móviles.

DESCONECTAR UN DISPOSITIVO MÓVIL

Use la aplicación Bose Music para desconectar el dispositivo móvil.

SUGERENCIA: También puede usar la configuración *Bluetooth* en el dispositivo móvil. Al desactivar *Bluetooth* se desconectan todos los demás dispositivos.

VOLVER A CONECTAR UN DISPOSITIVO MÓVIL

En el control remoto, presione el botón *Bluetooth* .

La barra de sonido intenta conectarse con los últimos dispositivos que se conectaron.

NOTAS:

- Asegúrese de que *Bluetooth* está activado en el dispositivo móvil.
- El dispositivo debe estar dentro del rango de 9 m y encendido.

CONECTAR OTRO DISPOSITIVO MÓVIL

Puede guardar hasta ocho dispositivos en la lista de dispositivos de la barra de sonido.

NOTA: Puede reproducir audio solo de un dispositivo a la vez.

1. En el control remoto, mantenga presionado  hasta que la barra de luces titile de color azul.
2. En el dispositivo móvil, seleccione la barra de sonido de la lista de dispositivos.

NOTA: Asegúrese de que *Bluetooth* está activado en el dispositivo móvil.

BORRAR LA LISTA DE DISPOSITIVOS DE LA BARRA DE SONIDO

1. En el control remoto, mantenga presionado  por 10 segundos hasta que la barra de luces titile de color blanco dos veces y luego se atenúe de color negro.

La barra de luces titila de color azul.

2. Elimine la barra de sonido de la lista de emparejamiento *Bluetooth* del dispositivo móvil.

Se borran todos los dispositivos de la lista de emparejamiento y la barra de sonido está lista para conectarse a nuevos dispositivos móviles (vea la página 34).

La barra de luces LED en la parte delantera de la barra de sonido muestra el estado de la barra de sonido.

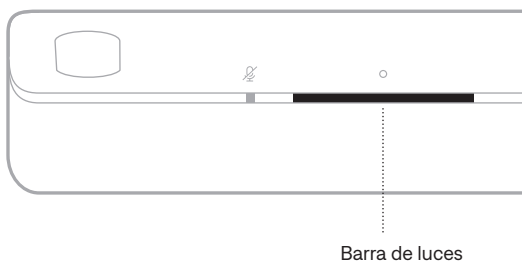

NOTA: La barra de luces muestra un estado a la vez en la fuente seleccionada.

ESTADO DE LA WI-FI

Muestra el estado de la conexión Wi-Fi de la barra de sonido.

| ACTIVIDAD DE LA BARRA DE LUCES | ESTADO DEL SISTEMA |
|---|-----------------------|
| Titilando de color blanco | Conectando a la Wi-Fi |
| Color blanco y luego se atenúa de color negro | Conectado a la Wi-Fi |









ESTADO DE *BLUETOOTH*

Muestra el estado de la conexión *Bluetooth* de los dispositivos móviles.

| ACTIVIDAD DE LA BARRA DE LUCES | ESTADO DEL SISTEMA |
|---|--|
| Titilando de color azul | Listo para conectar a un dispositivo móvil |
| Titilando de color blanco | Conectando a un dispositivo móvil |
| Color blanco y luego se atenúa de color negro | Conectado a un dispositivo móvil |
| La luz blanca titila dos veces y luego se atenúa de color negro | Borrando la lista de dispositivos |

ESTADO DE AMAZON ALEXA

Muestra el estado de Amazon Alexa.

| ACTIVIDAD DE LA BARRA DE LUCES | | ESTADO DEL SISTEMA |
|---|---|---|
| Off (Apagado) |  | Amazon Alexa está inactivo |
| La luz blanca se mueve al centro y se ilumina sin parpadear |  | Amazon Alexa está escuchando |
| La luz blanca se mueve hacia los costados |  | Amazon Alexa está pensando |
| Titilando de color blanco |  | Amazon Alexa está hablando |
| Titilando de color amarillo |  | Aviso de Amazon Alexa |
| Color blanco y luego se mueve hacia los costados |  | Alerta de Amazon Alexa |
| Titilando de color verde |  | Recibiendo o haciendo una llamada |
| Color verde |  | Conectado a una llamada NOTA: Cuando se termina la llamada, la barra de luces se atenúa de color negro. |
| Color violeta y luego se atenúa de color negro |  | La función No molestar está activada NOTA: Cuando se activa la función No molestar, la barra de luces titila de color violeta cada vez que intenta interactuar con Alexa. |

Luz de micrófono apagado

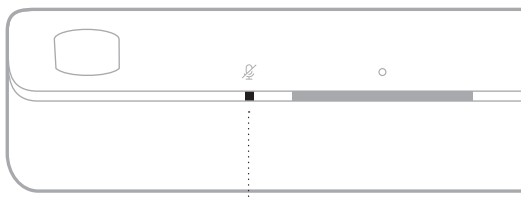

Luz de micrófono apagado

ACTIVIDAD DE LAS LUCES ESTADO DEL SISTEMA

| | |
|------------|---------------------------|
| Color rojo | El micrófono está apagado |
|------------|---------------------------|

ESTADO DE LA REPRODUCCIÓN MULTIMEDIA Y DEL VOLUMEN

Muestra el estado de la barra de sonido cuando se controla la reproducción de medios y el volumen.

ACTIVIDAD DE LA BARRA DE LUCES

ESTADO DEL SISTEMA



| | | |
|--|---|---------------|
| Dos luces centrales se iluminan de color blanco |  | Pausa |
| El extremo derecho de la barra de luces titila de color blanco |  | Subir volumen |
| El extremo izquierdo de la barra de luces titila de color blanco |  | Bajar volumen |
| El extremo izquierdo de la barra de luces se ilumina de color blanco |  | Silenciar |

ESTADO DE ACTUALIZACIÓN Y ERRORES

Muestra el estado de las actualizaciones de software y alertas de errores.

| ACTIVIDAD DE LA BARRA DE LUCES | | ESTADO DEL SISTEMA |
|---|---|--|
| Color ámbar |  | Configuración de la Wi-Fi en curso |
| La luz blanca se mueve de derecha a izquierda |  | Descargando actualización |
| La luz blanca se mueve de izquierda a derecha |  | Actualizando la barra de sonido |
| Titila color ámbar 4 veces |  | Error de fuente - consulte la aplicación Bose Music |
| Titila color rojo 4 veces |  | La solicitud no está disponible temporalmente; vuelva a intentarlo más tarde |
| Color rojo |  | Error - contactar al servicio técnico de Bose |

DESACTIVAR/ACTIVAR LAS PRESTACIONES WI-FI

En el control remoto, mantenga presionado el botón Silenciar  y el botón *Bluetooth*  hasta que la barra de luces titile de color blanco dos veces y luego se atenúe de color negro.



CONECTAR ACCESORIOS (OPCIONAL)

Puede conectar cualquiera de estos accesorios a la barra de sonido. Para más información, consulte la guía del usuario del accesorio.

- **Bose Bass Module 700:** [Bose.com/BM700](https://www.bose.com/BM700)
- **Bose Bass Module 500:** [Bose.com/BM500](https://www.bose.com/BM500)
- **Bose Surround Speakers 700:** [Bose.com/SS700](https://www.bose.com/SS700)
- **Bose Surround Speakers:** [Bose.com/SS](https://www.bose.com/SS)

CONECTAR UN ALTAVOZ BOSE SOUNDLINK *BLUETOOTH* O AURICULARES BOSE USANDO LA TECNOLOGÍA SIMPLESYNC

Con la tecnología Bose SimpleSync, puede conectar ciertos altavoces Bose SoundLink *Bluetooth* o auriculares Bose a la barra de sonido para disfrutar de una nueva manera de escuchar música y películas.

Ventajas

- **Una experiencia personal de escuchar la TV:** Mire la TV sin molestar a nadie conectando los auriculares Bose a la barra de sonido. Use los controles de volumen independientes en cada producto para bajar el volumen o silenciar la barra de sonido mientras mantiene el volumen de los auriculares tan alto como desee.
- **Otra habitación con audio:** Escuche la misma canción en dos habitaciones diferentes al mismo tiempo conectando el altavoz Bose SoundLink *Bluetooth* a la barra de sonido.

NOTA: La tecnología SimpleSync tiene un alcance *Bluetooth* de hasta 9 metros. Las paredes y los materiales de construcción pueden afectar la recepción.

Productos compatibles

Puede conectar la mayoría de los altavoces Bose SoundLink *Bluetooth* a la barra de sonido así como los auriculares Bose.

Los productos populares compatibles incluyen:

- Altavoz *Bluetooth* Bose SoundLink Revolve+
- Altavoz Bose SoundLink Mini *Bluetooth*
- Altavoz Bose SoundLink Micro *Bluetooth*
- Altavoz Bose SoundLink Flex *Bluetooth*
- Bose Noise Cancelling Headphones 700
- Auriculares inalámbricos Bose QuietComfort 35
- Auriculares Bose QuietComfort 45

Se agregan nuevos productos periódicamente. Para obtener una lista completa y más información, visite: support.bose.com/Groups

Conectar usando la aplicación Bose Music

Para conectar el altavoz Bose SoundLink *Bluetooth* o los auriculares Bose a la barra de sonido, use la aplicación Bose Music. Para obtener más información, visite: support.Bose.com/UltraSBGrouping

NOTAS:

- Compruebe que el producto que está conectando está encendido, dentro de 9 m de la barra de sonido y listo para conectar a otro dispositivo. Para más información, consulte la guía del usuario del producto.
- Puede conectar solo un producto a la vez a la barra de sonido.

VOLVER A CONECTAR UN ALTAVOZ BOSE SOUNDLINK BLUETOOTH O AURICULARES BOSE

Encienda el altavoz Bose SoundLink *Bluetooth* o los auriculares Bose.

El altavoz o los auriculares intentan conectarse con el dispositivo *Bluetooth* más recientemente conectado, incluyendo la barra de sonido.

NOTAS:

- La barra de sonido debe estar dentro del rango de alcance (9 m) y encendido.
- Si el altavoz no se conecta, vea “La barra de sonido no se reconecta a un altavoz Bose SoundLink *Bluetooth* previamente conectado” en la página 52.
- Si los auriculares no se conectan, vea “La barra de sonido no se reconecta a los auriculares Bose previamente conectados” en la página 52.

ACTUALIZAR LA BARRA DE SONIDO

La barra de sonido se actualiza automáticamente cuando se conecta a la aplicación Bose Music y a la red Wi-Fi.

CAMBIAR LAS BATERÍAS DEL CONTROL REMOTO



No ingerir la batería, riesgo de quemadura química. El control remoto suministrado con este producto contiene una batería de celda tipo botón.

Si se traga la batería de celda tipo moneda/botón puede causar quemaduras internas graves en solo 2 horas y puede provocar la muerte. Mantenga las baterías nuevas y usadas alejadas de los niños. Si el compartimiento de la batería no cierra correctamente, deje de usar el control remoto y manténgalo alejado de los niños. Si cree que alguien se ha tragado o insertado las baterías en cualquier parte del cuerpo busque atención médica de inmediato.

Para evitar el riesgo de explosión, incendio o quemaduras químicas, tome precauciones cuando cambia la batería y reemplace solo con una batería de ion de litio de 3 voltios CR2032 o DL2032 aprobada por un organismo (p. ej., UL). Deseche las baterías usadas correctamente y de forma inmediata. No recargue, desarme ni caliente por encima de 100° C ni incinere.

1. Con una moneda gire la tapa del compartimiento de la batería en el sentido contrario a las agujas del reloj para quitar la tapa.

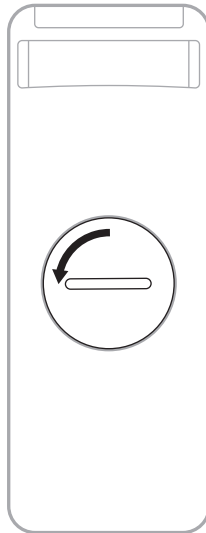

2. Inserte la nueva batería con la parte plana hacia arriba, con el símbolo + boca arriba.

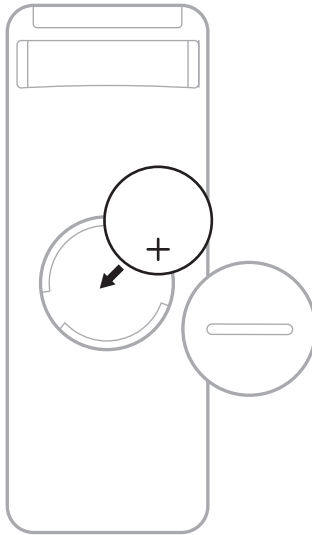

NOTA: Use solamente una batería de litio de 3 voltios CR2032 o DL2032 3 aprobada (p. ej. UL).

3. Vuelva a colocar la cubierta y gírela hacia la derecha (en dirección de las agujas del reloj) para ajustarla. La tapa está completamente cerrada cuando la ranura está vertical.

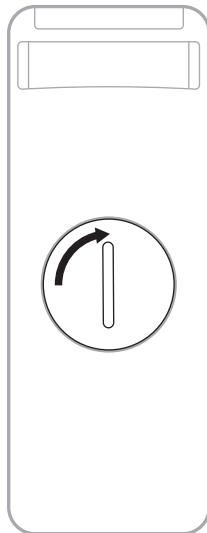

LIMPIAR LA BARRA DE SONIDO

Limpie la superficie externa de la barra de sonido con un paño suave y seco.

NOTA: Es posible que el micrófono se apague involuntariamente durante el procedimiento de limpieza. Use el botón de micrófono apagado  en la parte superior de la barra de sonido para encender y apagar el micrófono.

PRECAUCIONES:

- NO permita que se derramen líquidos en la barra de sonido ni en las aberturas.
- NO sople aire en los altavoces que potencian el sonido vertical ni en la barra de sonido.
- NO utilice una aspiradora para limpiar los altavoces que potencian el sonido vertical ni la barra de sonido.
- NO use rociadores cerca de los altavoces que potencian el sonido vertical ni de la barra de sonido.
- NO use disolventes, productos químicos ni soluciones de limpieza que contengan alcohol, amoníaco o abrasivos.
- NO permita que caigan objetos en las aberturas.

REPUESTOS Y ACCESORIOS

Los repuestos y accesorios se pueden pedir al Servicio de atención al cliente de Bose.

Visite: support.Bose.com/UltraSB

GARANTÍA LIMITADA

La barra de sonido está cubierta con una garantía limitada. Visite nuestro sitio Web en worldwide.Bose.com/Warranty para obtener más detalles sobre la garantía limitada.

Para registrar el producto, visite worldwide.Bose.com/ProductRegistration para obtener instrucciones. Si no lo registra, no afectará sus derechos de garantía limitada.

INTENTE PRIMERO CON ESTAS SOLUCIONES

Si tiene problemas con la barra de sonido:

- Asegúrese de que la barra de sonido esté conectada a una salida de CA (red eléctrica) activa.
- Asegure todos los cables.
- Compruebe el estado de la barra de sonido (vea la página 36).
- Descargue la aplicación Bose Music y ejecute las actualizaciones de software disponibles.
- Ubique la barra de sonido según las sugerencias de colocación (vea la página 14).
- Mueva la barra de sonido dentro del rango recomendado de su dispositivo móvil para que funcione correctamente.
- Asegúrese de que la barra de sonido está a una distancia de al menos 0,3 a 0,9 m de otros equipos inalámbricos.
- Compruebe que los puntos de acceso Wi-Fi se coloquen a una distancia de 2,4 – 3 m de la barra de sonido, módulo de bajos opcional y altavoces envolventes opcionales.



OTRAS SOLUCIONES

Si no pudo resolver el problema, consulte la siguiente tabla para identificar síntomas y soluciones a problemas frecuentes. También puede acceder a artículos de solución de problemas, videos y otros recursos en: support.Bose.com/UltraSB

Si no puede resolver el problema, póngase en contacto con el servicio de atención al cliente de Bose.

Visite: worldwide.Bose.com/contact

| SÍNTOMA | SOLUCIÓN |
|---|---|
| No hay un puerto HDMI eARC en la TV | Use el puerto HDMI ARC de la TV. Si la TV no tiene un puerto HDMI ARC, use el cable óptico para conectar la barra de sonido a la TV. |
| No hay un puerto HDMI eARC, HDMI ARC ni puerto óptico en la TV | Si la TV está conectada a un decodificador de cable o satélite, conecte el cable HDMI de la barra de sonido al decodificador de cable o satélite. Conecte la TV usando un convertidor de audio y un cable de audio, como un cable coaxial, 3,5 mm o un cable de audio analógico (no suministrado). El tipo de convertidor y cable que necesita depende de los puertos de salida de audio disponibles en la TV. |

| SÍNTOMA | SOLUCIÓN |
|--|---|
| La barra de sonido no se enciende | <p>Enchufe el cable de corriente a una salida de CA (red eléctrica) diferente.</p> <p>Use el control remoto para encender la barra de sonido (vea la página 20).</p> <p>Desenchufe los cables de corriente de la barra de sonido y del módulo de bajos o altavoces envolventes opcionales, espere 30 segundos y enchúfelos firmemente en una salida de CA (red eléctrica) activa.</p> |
| La barra de sonido no se apaga | <p>Es posible que la barra de sonido se encuentre en el modo de espera de red. En el control remoto, presione el botón de encendido  para activar la barra de sonido. Presione  otra vez para apagar la barra de sonido.</p> |
| El audio no funciona con Dolby Atmos | <p>Asegúrese de que la barra de sonido está conectada al puerto HDMI eARC o ARC de la TV.</p> <p>Compruebe la pantalla Reproduciendo ahora de la aplicación Bose Music para asegurarse de que el audio se está transmitiendo en Dolby Atmos. Si no está transmitiendo en Dolby Atmos, asegúrese de que la configuración avanzada de audio de la TV permita la transmisión en Dolby Atmos por la barra de sonido. Consulte la guía del usuario de la TV.</p> <p>Compruebe que el contenido está disponible en Dolby Atmos.</p> <p>Compruebe que el servicio de cable o transmisión sea compatible con Dolby Atmos.</p> |
| El control remoto no es compatible o no funciona | <p>Reemplace la batería (vea la página 43).</p> <p>Asegúrese de que el control remoto está dentro del rango de funcionamiento de 6 m de la barra de sonido.</p> <p>Asegúrese de que no haya obstrucciones entre el control remoto y la barra de sonido.</p> |
| La aplicación Bose Music no funciona en un dispositivo móvil | <p>Asegúrese de que el dispositivo móvil sea compatible con la aplicación Bose Music y cumple con los requisitos mínimos del sistema. Para más información, consulte la tienda de aplicaciones en su dispositivo móvil.</p> <p>Desinstale la aplicación Bose Music del dispositivo móvil y vuelva a instalar la aplicación (vea la página 17).</p> |
| La barra de sonido no está visible para agregar a otra cuenta Bose | <p>Asegúrese de que la opción compartir está activada en la barra de sonido usando la aplicación Bose Music.</p> <p>Asegúrese de que la barra de sonido y el dispositivo móvil están conectados a la misma red Wi-Fi.</p> |
| La barra de sonido y la fuente no se encienden/apagan simultáneamente | <p>Presione el botón de encendido  para encender/apagar la fuente.</p> |

| SÍNTOMA | SOLUCIÓN |
|---|---|
| <p>Intermitente o no hay audio proveniente de la barra de sonido</p> | <p>Asegúrese de que el cable HDMI de la barra de sonido está enchufado a un puerto de la TV marcado HDMI eARC (Canal de retorno de audio mejorado) y no un puerto HDMI estándar. Si la TV no tiene un puerto HDMI eARC, conecte al puerto HDMI ARC. Si la TV no tiene un puerto ARC, conecte la barra de sonido usando el cable óptico (vea la página 56).</p> <p>Si la barra de sonido está conectada al puerto HDMI eARC (o ARC) de la TV, asegúrese de que Consumer Electronics Control (CEC) esté activado en el menú de la TV. La TV puede denominar al CEC con otro nombre. Consulte la guía del usuario de la TV.</p> <p>Si la barra de sonido está conectada al puerto óptico de la TV, asegúrese de que el cable óptico está conectado a un puerto de la TV marcado Output o OUT, no Input ni IN.</p> <p>Desenchufe los cables de corriente de la barra de sonido y del módulo de bajos o altavoces envolventes opcionales, espere 30 segundos y enchúfelos firmemente en una salida de CA (red eléctrica) activa.</p> <p>Ajuste la configuración CEC avanzado en la aplicación Bose Music. Puede acceder a esta opción en el menú de configuración. Para obtener más información, visite: support.Bose.com/UltraSB_CEC</p> <p>Aumente el volumen de la barra de sonido (vea la página 23) o en el dispositivo móvil.</p> <p>Si el extremo izquierdo de la barra de luces se ilumina de color blanco, la barra de sonido está silenciada. Presione el botón Silenciar  para restaurar el audio de la barra de sonido.</p> <p>Asegúrese de que su dispositivo móvil no está silenciado.</p> <p>Asegúrese de que está usando un dispositivo móvil compatible con <i>Bluetooth</i>.</p> <p>Reinicie el dispositivo móvil.</p> <p>Reinicie la fuente de audio.</p> <p>Cambie a una fuente diferente (vea la página 22).</p> <p>Reproduzca audio de una aplicación diferente o servicio de música.</p> <p>Si el audio es de una fuente Wi-Fi, restablezca el router.</p> <p>Reinicie la TV.</p> <p>Compruebe la configuración de audio de la TV. Consulte la guía del usuario de la TV.</p> <p>Actualice el software de la TV. Consulte la guía del usuario de la TV.</p> <p>Desconecte el cable HDMI de la barra de sonido del puerto HDMI eARC (o ARC) de la TV y vuelva a conectarlo.</p> |
| <p>La barra de sonido no se conecta al módulo de bajos o a los altavoces envolventes</p> | <p>Consulte la guía del usuario del módulo de bajos o los altavoces envolventes para la solución de problemas (vea la página 41).</p> <p>Asegúrese de que el módulo de bajos o los altavoces envolventes son compatibles con la barra de sonido (vea la página 41).</p> <p>Desenchufe los cables de corriente de la barra de sonido y del módulo de bajos o altavoces envolventes opcionales, espere 30 segundos y enchúfelos firmemente en la salida de CA (red eléctrica).</p> |

| SÍNTOMA | SOLUCIÓN |
|---|--|
| <p>No hay audio proveniente del módulo de bajos o de los altavoces envolventes</p> | <p>Asegúrese de que el módulo de bajos o los altavoces envolventes son compatibles con la barra de sonido (vea la página 41).</p> <p>Asegúrese de que el software está actualizado en la aplicación Bose Music.</p> <p>Ajuste el nivel de los bajos usando la aplicación Bose Music (vea la página 24).</p> <p>Cambie a una fuente diferente (vea la página 22).</p> |
| <p>El sonido proviene del altavoz de la TV</p> | <p>Apague los altavoces de la TV. Consulte la guía del usuario de la TV.</p> <p>Asegúrese de que el cable HDMI de la barra de sonido está enchufado a un puerto de la TV marcado HDMI eARC (Canal de retorno de audio mejorado) y no un puerto HDMI estándar. Si la TV no tiene un puerto HDMI eARC, conecte al puerto HDMI ARC. Si la TV no tiene un puerto ARC, conecte la barra de sonido usando el cable óptico (vea la página 56).</p> <p>Desconecte el cable HDMI de la barra de sonido del puerto HDMI eARC (o ARC) de la TV y vuelva a conectarlo.</p> <p>Desenchufe los cables de corriente de la barra de sonido y del módulo de bajos o altavoces envolventes opcionales, espere 30 segundos y enchúfelos firmemente en la salida de CA (red eléctrica).</p> <p>Disminuya el volumen de la TV al nivel más bajo.</p> <p>Si la barra de sonido está conectada al puerto HDMI eARC (o ARC) de la TV, asegúrese de que Consumer Electronics Control (CEC) esté activado en el menú de la TV. La TV puede denominar al CEC con otro nombre. Consulte la guía del usuario de la TV.</p> <p>Ajuste la configuración CEC avanzado en la aplicación Bose Music. Puede acceder a esta opción en el menú de configuración. Para obtener más información, visite: support.Bose.com/UltraSB_CEC</p> |
| <p>El audio es deficiente o distorsionado</p> | <p>Pruebe diferentes fuentes, si están disponibles.</p> <p>Asegúrese de que la TV puede producir audio de sonido envolvente. Consulte la guía del usuario de la TV.</p> <p>Si se reproduce audio desde otro dispositivo, disminuya el volumen de dicho dispositivo.</p> <p>Ajuste el nivel de los bajos usando la aplicación Bose Music (vea la página 24).</p> <p>Apague los altavoces de la TV. Consulte la guía del usuario de la TV.</p> <p>Compruebe que haya sonido (vea la página 57).</p> <p>Ejecute la calibración de audio ADAPTiQ (vea la página 19).</p> |

| SÍNTOMA | SOLUCIÓN |
|---|--|
| <p>La barra de sonido no reproduce audio de la fuente correcta o selecciona la fuente incorrecta después de un tiempo de retraso</p> | <p>Compruebe la configuración CEC avanzado en la aplicación Bose Music. Puede acceder a esta opción en el menú de configuración. Para obtener más información, visite: support.Bose.com/UltraSB_CEC</p> <p>Desactive CEC en la fuente. Consulte la guía del usuario de la fuente.</p> |
| <p>La barra de sonido no se conecta a la red Wi-Fi</p> | <p>En la aplicación Bose Music, seleccione el nombre correcto de la red y escriba la contraseña de la red (distingue mayúsculas de minúsculas).</p> <p>Asegúrese de que la barra de sonido y el dispositivo móvil están conectados a la misma red Wi-Fi.</p> <p>Si la información de la red cambió, vea la página 18.</p> <p>Active la Wi-Fi en el dispositivo móvil que está usando para configurar.</p> <p>Cierre las otras aplicaciones abiertas en el dispositivo móvil.</p> <p>Reinicie el dispositivo móvil y el router.</p> <p>Si el router es compatible con las dos bandas 2.4 GHz y 5 GHz, verifique que el dispositivo (móvil o computadora) y la barra de sonido están conectados a la misma banda.</p> <p>NOTA: Asigne un nombre exclusivo a cada banda para asegurarse de que se está conectando a la banda correcta.</p> <p>Reinicie el router.</p> <p>Desenchufe los cables de corriente de la barra de sonido y del módulo de bajos o altavoces envolventes opcionales, espere 30 segundos y enchúfelos firmemente en la salida de CA (red eléctrica). Desinstale la aplicación Bose Music en el dispositivo móvil, vuelva a instalar la aplicación y reinicie la configuración.</p> <p>Si se conecta a una red diferente y la aplicación no le indica que debe configurarla, vaya a la pantalla principal y agregue la barra de sonido.</p> |
| <p>La barra de sonido no se conecta con un dispositivo Bluetooth</p> | <p>Desactive la función <i>Bluetooth</i> en el dispositivo móvil y vuelva a activarla. Elimine la barra de sonido de la lista <i>Bluetooth</i>. Vuelva a conectarlo (vea la página 34).</p> <p>Conecte un dispositivo móvil diferente (vea la página 34).</p> <p>Asegúrese de que está usando un dispositivo móvil compatible con <i>Bluetooth</i>. Visite: support.Bose.com/UltraSB_BT</p> <p>Elimine la barra de sonido de la lista <i>Bluetooth</i> del dispositivo móvil. Vuelva a conectarlo (vea la página 34).</p> <p>Borre la lista de dispositivos de la barra de sonido (vea la página 35). Vuelva a conectarlo (vea la página 34).</p> |

| SÍNTOMA | SOLUCIÓN |
|--|---|
| <p>La barra de sonido no transmite audio usando AirPlay</p> | <p>Asegúrese de que la barra de sonido está encendida y dentro del rango (vea la página 21).</p> <p>Asegúrese de que el dispositivo Apple y la barra de sonido están en la misma red Wi-Fi.</p> <p>Actualice su dispositivo Apple.</p> <p>Asegúrese de que la barra de sonido esté actualizada (vea la página 43).</p> <p>Si no puede encontrar el icono de AirPlay  en la aplicación de música desde donde está transmitiendo, transmita audio desde el Centro de control.</p> <p>Para obtener asistencia adicional, visite: https://www.apple.com/airplay</p> |
| <p>Alexa no responde</p> | <p>Asegúrese de que la luz de micrófono apagado no se ilumina de color rojo. Para encender el micrófono, vea la página 26.</p> <p>Asegúrese de que Alexa se configuró usando la aplicación Bose Music (vea la página 25).</p> <p>NOTA: La barra de sonido se debe configurar y conectar a la red Wi-Fi usando la aplicación Bose Music.</p> <p>Conecte el dispositivo móvil a la Wi-Fi.</p> <p>Verifique que se encuentra en un país donde Amazon Alexa está disponible.</p> <p>Asegúrese de que esté usando la versión más actualizada de la aplicación Alexa.</p> <p>Asegúrese de que el dispositivo móvil es compatible.</p> <p>Asegúrese de que la palabra de activación está activada (vea la página 25).</p> <p>Elimine Alexa de la barra de sonido usando la aplicación Bose Music. Vuelva a agregar Alexa.</p> <p>Asegúrese de que dice el nombre que asignó en la aplicación Bose Music. Si múltiples barras de sonido tienen el mismo nombre, use el nombre asignado en la aplicación Alexa o cambie el nombre en la aplicación Bose Music.</p> <p>Si usa Bose Voice4Video:</p> <ul style="list-style-type: none"> • Asegúrese de que no haya obstrucciones entre la barra de sonido, la TV y el decodificador de cable. • Asegúrese de que la barra de sonido está conectada con el cable HDMI (vea la página 55). • Asegúrese de que configuró esta función usando la aplicación Bose Music y conectó la TV y/o el decodificador por satélite/cable. • Asegúrese de que escribió el código postal y el proveedor de servicios del decodificador por satélite/cable. <p>Es posible que Alexa no sea compatible con su pedido. Se agregan nuevas funciones periódicamente.</p> <p>Para obtener asistencia adicional, visite: https://www.amazon.com/usealexa</p> |

| SÍNTOMA | SOLUCIÓN |
|--|---|
| El Asistente de Google no puede controlar la barra de sonido | <p>Asegúrese de que cuenta con un dispositivo habilitado para el Asistente de Google conectado a la red (vea la página 31).</p> <p>Compruebe que Chromecast built-in está activado en la aplicación Bose Music (vea la página 31).</p> <p>Conecte el dispositivo móvil a la Wi-Fi.</p> <p>Asegúrese de que está en un país donde el Asistente de Google esté disponible.</p> <p>Asegúrese de que esté usando la versión más actualizada de la aplicación del Asistente de Google.</p> <p>Asegúrese de que el dispositivo móvil es compatible.</p> <p>Para obtener asistencia adicional, visite: https://support.google.com/assistant</p> |
| La barra de sonido no se conecta a un altavoz Bose SoundLink Bluetooth ni a los auriculares Bose | <p>Compruebe que el altavoz o los auriculares están encendidos, dentro de 9 m de la barra de sonido y listo para conectar a otro dispositivo. Para más información, consulte la guía del usuario del producto.</p> |
| La barra de sonido no se reconecta a un altavoz Bose SoundLink Bluetooth previamente conectado | <p>Compruebe que las indicaciones de voz estén activadas en el altavoz en la aplicación Bose Music (vea la página 17). Puede acceder a esta opción en el menú de configuración.</p> <p>En el altavoz, use los controles de producto para desplazarse por la lista de dispositivos hasta que oiga el nombre de la barra de sonido. Para instrucciones específicas del producto, consulte la guía del usuario del altavoz.</p> |
| La barra de sonido no se reconecta a los auriculares Bose previamente conectados | <p>Conecte usando la aplicación Bose Music (vea la página 17).</p> |
| Calidad de audio deficiente de un altavoz Bose SoundLink Bluetooth o de auriculares Bose conectados | <p>Si el router es compatible con las dos bandas 2.4 GHz y 5 GHz y la barra de sonido está conectada a una frecuencia de 2.4 GHz, conéctese a la frecuencia de 5 GHz.</p> <p>No todos los altavoces Bose SoundLink Bluetooth pueden reproducir audio en perfecta sincronización cuando se conectan a la barra de sonido. Para comprobar si el producto es compatible, visite: support.Bose.com/Groups</p> <p>Compruebe que la función Sincronizar con el grupo esté activada en la aplicación Bose Music (vea la página 17). Puede acceder a esta opción en el menú de configuración.</p> <p>Instale cualquier actualización de software disponible para el altavoz o los auriculares. Para verificar las actualizaciones, abra la aplicación Bose adecuada en el dispositivo móvil o visite btu.Bose.com en la computadora.</p> |

RESTABLECER LA BARRA DE SONIDO

Cuando se restablece la configuración de fábrica se eliminan todas las configuraciones de fuente, volumen, red y calibración de audio ADAPTiQ de la barra de sonido y se restablece a la configuración predeterminada.

1. En la aplicación Bose Music elimine la barra de sonido de su cuenta Bose.
2. En el control remoto, mantenga presionado el botón Subir volumen — y el botón Reproducir/Pausa ▶|| por 5 segundos hasta que la barra de luces titile de color blanco dos veces y luego se atenúe de color negro.



La barra de sonido se reinicia. Cuando se completa el restablecimiento, la barra de luces se ilumina de color ámbar.

3. Para restablecer la configuración de red y audio de la barra de sonido:
 - a. Inicie la aplicación Bose Music en el dispositivo móvil y agregue la barra de sonido a la red (vea “Agregar la barra de sonido a una cuenta existente” en la página 18).
 - b. Ejecute la calibración de audio ADAPTiQ usando la aplicación Bose Music (vea la página 19).

OPCIONES DE CONEXIÓN

Conecte la barra de sonido a la TV usando una de las siguientes opciones de conexión:

- **Opción 1 (preferida):** HDMI eARC (Canal de retorno de audio mejorado) o ARC
- **Opción 2:** Optical

NOTAS:

- Para disfrutar de la experiencia de sonido envolvente Dolby Atmos, conecte la barra de sonido al puerto HDMI eARC o ARC de la TV (vea la página 55). Si la TV no tiene un puerto eARC o ARC, puede conectar el cable óptico al puerto óptico para disfrutar de un sonido espacioso y real (vea la página 56).
- Para usar el control remoto de la TV para controlar las funciones de encendido, volumen y silenciar de la barra de sonido, la barra de sonido debe estar conectada al puerto HDMI eARC o ARC de la TV.

1. En la parte posterior de la TV, busque los puertos **HDMI IN** y **Audio OUT** (óptico).

NOTA: Es posible que el panel de puertos de la TV no se vea como se muestra. Observe la forma del puerto.

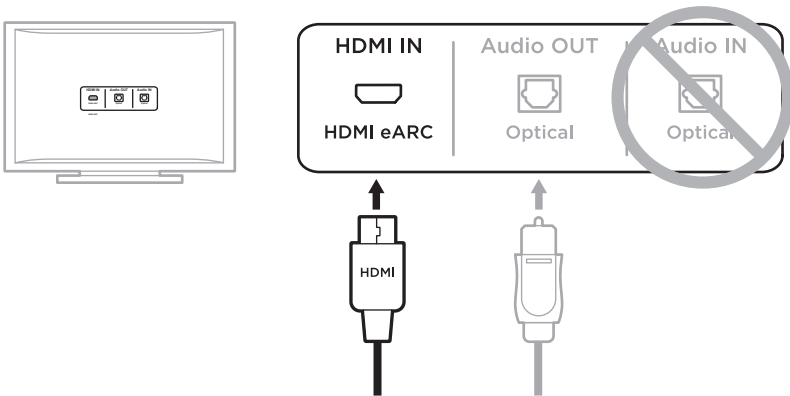

Opción 1 (preferida)
HDMI eARC (o ARC): Use el cable HDMI para esta conexión.

Opción 2
Óptico: Si la TV no tiene un puerto HDMI eARC (o ARC), use el cable óptico para esta conexión.

2. Elija un cable de audio.

CONECTAR LA BARRA DE SONIDO A LA TV

Después de elegir el cable de audio, conecte la barra de sonido a la TV.

Opción 1 (preferida): HDMI eARC o ARC

1. Enchufe un extremo del cable HDMI en el puerto **HDMI eARC o ARC** de la TV.
2. Enchufe el otro extremo del cable al puerto **HDMI (eARC)** en la barra de sonido.

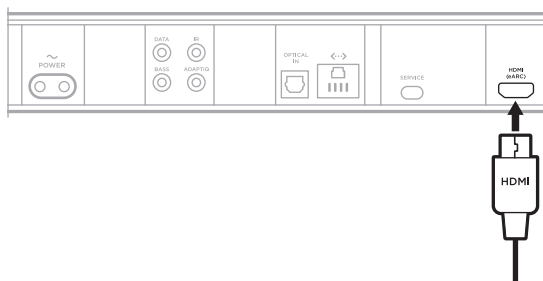

Opción 2: Optical

Si la TV no tiene un puerto HDMI eARC (o ARC), use el cable óptico para conectar la barra de sonido a la TV.

1. Quite los protectores de ambos extremos del cable óptico.

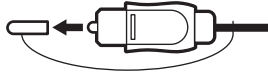

PRECAUCIÓN: Si inserta el enchufe sin quitar los protectores puede dañar el enchufe y/o el puerto.

2. Enchufe un extremo del cable óptico en el puerto **Optical OUT** de la TV.

PRECAUCIÓN: Si inserta el enchufe con una orientación incorrecta puede dañar el enchufe y/o el puerto.

3. Sostenga el enchufe en el otro extremo del cable óptico.
4. Alinee el enchufe con el puerto **OPTICAL IN** de la barra de sonido y conéctelo con cuidado.

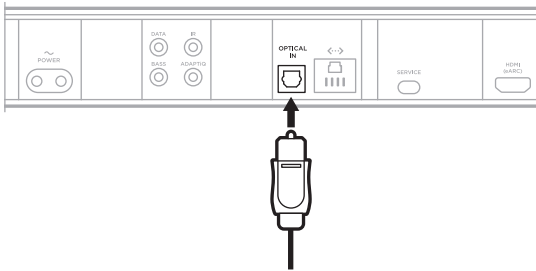

NOTA: El puerto tiene una puerta con bisagras que se desplaza cuando inserta el enchufe.

5. Empuje firmemente el enchufe en el puerto hasta que escuche o sienta que hace clic.



VERIFICAR EL SONIDO

1. Encienda la TV con el control remoto de la TV.
 2. En la sección de audio del menú de la TV, apague los altavoces de la TV.
NOTA: Consulte la guía del usuario de la TV para obtener más información.
 3. Si usa un sistema de decodificador por satélite/cable u otra fuente secundaria:
 - a. Encienda esta fuente.
 - b. Seleccione la entrada de TV adecuada.
 4. Encienda la barra de sonido (vea la página 21).
Se oye sonido proveniente de la barra de sonido.
 5. En el control remoto de la barra de sonido, presione el botón Silenciar .
- No oye sonido proveniente de los altavoces de la TV ni de la barra de sonido.

NOTA: Si no escucha sonido de la TV después de silenciar la barra de sonido, vea “El sonido proviene del altavoz de la TV” en la página 49.

Lue ja säilytä kaikki turvallisuus- ja käyttöohjeet.

CE Bose Corporation vakuuttaa täten, että tämä tuote täyttää direktiivin 2014/53/EU sekä muiden sovellettavien EU-direktiivien vaatimukset. Täydellinen vaatimustenmukaisuusvakuutus on osoitteessa www.Bose.com/compliance.

UK CA Tämä tuote täyttää kaikki vuoden 2016 sähkömagneettista yhteensopivuutta koskevat vaatimukset ja muut sovellettavat Yhdistyneen kuningaskunnan vaatimukset. Täydellinen vaatimustenmukaisuusvakuutus on osoitteessa www.Bose.com/compliance.

Bose Corporation vakuuttaa täten, että tämä tuote noudattaa vuoden 2017 radiolaitesäännösten olennaisia vaatimuksia ja muita sovellettavia Yhdistyneen kuningaskunnan määräyksiä. Täydellinen vaatimustenmukaisuusvakuutus on osoitteessa www.Bose.com/compliance.

Tärkeitä turvallisuusohjeita

Lue nämä ohjeet.

Puhdista ainoastaan kuivalla liinalla.

Älä tuki ilmanvaihtoaukkoja. Asenna laite valmistajan ohjeiden mukaisesti.

Käytä ainoastaan valmistajan määrittämiä lisävarusteita.

Vain koulutettu huoltohenkilöstö saa tehdä huoltotyöt. Laite on huollettava, jos se vaurioituu millään tavalla. Huoltotarpeen aiheuttavia asioita ovat mm. seuraavat: virtajohto tai -pistoke on vaurioitunut, laitteen päälle on läikkinyt nestettä tai pudonnut esine, laite on kastunut tai kostunut, laite ei toimi normaalisti tai laite on pudonnut.

VAROITUKSET JA HUOMAUTUKSET

- Pidä tuote poissa pienten lasten ja eläinten ulottuvilta, jotta se ei vahingossa joudu nieluun. Tuote sisältää akun ja voi olla nieltynä vaarallinen. Jos nappikuuloke on nieltä, ota heti yhteys lääkäriin. Säilytä tuote toimitukseen sisältyvässä suojakotelossa poissa lasten ja lemmikkien ulottuvilta, kun sitä ei käytetä.



Tämä symboli tuotteessa merkitsee, että laitteen sisällä on eristämätön, vaarallinen jännite, joka voi aiheuttaa sähköiskuvaaran.



Tämä symboli tuotteessa merkitsee, että tässä ohjeessa on tärkeitä käyttö- ja huolto-ohjeita.



Älä niele paristoa. Kemiallisen palovamman vaara. Laitteen mukana toimitetussa kaukosäätimessä on nappiparisto. Jos nappiparisto niellään, se voi aiheuttaa vakavia sisäisiä palovammoja jo kahden tunnin kuluessa, ja seurauksena voi olla kuolema. Pidä uudet ja käytetyt paristot poissa lasten ulottuvilta. Jos paristokotelo ei sulkeudu kunnolla, lopeta kaukosäätimen käyttäminen ja pidä se poissa lasten ulottuvilta. Jos epäilet, että paristo on nieltä tai joutunut kehon sisään, ota heti yhteys lääkäriin. Räjähdyks-, tulipalo- ja kemiallisen palovammavaaran välttämiseksi vaihda paristo varovasti ja käytä vain esimerkiksi UL-hyväksyttyä 3 voltin CR2032- tai DL2032-litiumparistoa. Hävitä käytetyt paristot viipymättä asianmukaisesti. Älä lataa uudelleen, pura tai polta tai kuumenna yli 100 °C:n lämpötilaan.



Laitteessa on pieniä osia. Ne voivat aiheuttaa tukehtumisvaaran. Ei sovellu alle 3-vuotiaiden lasten käytettäväksi.



Tuote sisältää magneettista materiaalia. Kysy lääkäriltä, voiko se vaikuttaa lääketieteellisen implanttisi toimintaan.



Tuotteessa on karkaistua lasipinta. Ole varovainen ja vältä iskuja. Jos lasi rikkoutuu, käsittele rikkinäistä lasia varoen.

- ÄLÄ sijoita vuotavia, roiskuvia tai nesteitä sisältäviä esineitä, kuten maljakoita, laitteen päälle tai lähelle tulipalo- tai sähköiskuvaaran välttämiseksi.
- Pidä tuote etäällä avotulesta ja lämmönlähteistä. ÄLÄ laita laitteen päälle tai lähelle avotulta, esimerkiksi palavaa kynttilää.
- ÄLÄ tee tuotteeseen muutoksia ilman lupaa.
- ÄLÄ käytä tuotteen kanssa vaihtosuuntaajaa.
- ÄLÄ käytä ajoneuvoissa tai veneissä.
- Jos laitteesta katkaistaan virta pistorasian virtakytkimellä, tähän kytkimeen on päästävä helposti käsiksi.
- Käytä tuotteen kiinnittämiseen vain seuraavia kiinnitystarvikkeita: Bose Soundbar Wall Bracket -seinäkiinnike.
- Varmista tuotteen paikkaa valitessasi, ettei tuote tuki television tai näytön tuuletusaukkoja. Lue television tai näytön mukana tullut käyttöohje ja asenna valmistajan ohjeiden mukaisesti.
- Bose ei suosittele tuotteen sijoittamista suljettuun tilaan, kuten seinän syvennyksen tai kaappiin, sillä ilma ei kierrä niissä riittävästi.
- Älä sijoita tai asenna tuotetta minkään lämmönlähteen, kuten takan, lämpöpatterin, lämpövaraajan, uunin tai muun lämpöä tuottavan laitteen (vahvistimet mukaan lukien) lähelle.
- Pidä paristot poissa lasten ulottuvilta.
- Paristojen virheellinen käsittely voi aiheuttaa tulipalon tai kemiallisen palovamman. Älä lataa paristoja uudelleen tai pura, kuumenna tai polta niitä.
- Tuotteen mukana toimitettava akku tai paristo voi aiheuttaa tulipalon, räjähdyksen tai kemiallisen palovamman vaaran, jos sitä käsitellään väärin tai jos se vaihdetaan virheellisesti tai väärän tyyppiseen akkuun tai paristoon.

HUOMAUTUS: Laite on testattu ja todettu luokan B digitaalilaitetta koskevien FCC:n sääntöjen osan 15 rajoitusten mukaiseksi. Nämä rajoitukset on tarkoitettu antamaan kohtuullinen suoja haitallisia häiriöitä vastaan kotioloissa. Laite tuottaa, käyttää ja voi säteillä energiaa radiotaajuudella, ja jos sitä ei ole asennettu tai käytetä ohjeiden mukaan, se voi aiheuttaa haitallista häiriötä radioliikenteelle. Kuitenkaan ei voida taata, ettei missään yksittäisessä asennuksessa aiheutuisi häiriöitä. Jos laite aiheuttaa radio- tai televisiovastaanotossa häiriöitä, jotka ovat helposti todettavissa kytkemällä laitteeseen virta ja sammuttamalla se, käyttäjän tulisi yrittää poistaa häiriöt seuraavilla toimenpiteillä:

- Suuntaa vastaanottava tuote tai antenni toisin tai siirrä se toiseen paikkaan.
- Siirrä laite ja vastaanotin kauemmas toisistaan.
- Kytke laite ja vastaanotin eri virtapiireissä oleviin pistorasioihin.
- Kysy neuvoa jälleenmyyjältä tai kokeneelta radio- tai tv-asentajalta.

Laitteeseen tehtävät Bose Corporationin hyväksymättömät muutokset voivat mitätöidä käyttäjälle annetun luvan käyttää tätä laitetta.

Laite täyttää FCC:n sääntöjen kohdan 15 ja ISED Canadian luvanvaraisuutta koskevat RSS-standardit. Käytön edellytyksenä on kaksi ehtoa: (1) Tämä laite ei saa aiheuttaa haitallisia häiriöitä. (2) Tämän laitteen täytyy ottaa vastaan kaikki häiriöt, mukaan lukien häiriöt, jotka saattavat aiheuttaa ei-toivottua toimintaa.

Laite on asennettava ja sitä on käytettävä siten, että säteilevän osan ja kehon väliin jää vähintään 20 cm.

Tämä laite, joka toimii taajuusalueella 5 150–5 250 MHz, on tarkoitettu vain sisäkäyttöön, jotta se ei aiheuttaisi häiriöitä samaa kanavaa käyttävissä mobiilisatelliittijärjestelmissä.

CAN ICES-3(B) / NMB-3(B)

Eurooppa:

Käytön taajuusalueet 2 400–2 483,5 MHz, 5 150–5 350 MHz ja 5 470–5 725 MHz. | Enimmäislähetysteho alle 20 dBm EIRP. | Käytön taajuusalue 5 725–5 850 MHz. | Enimmäislähetysteho alle 14 dBm (25 mW) EIRP.

Enimmäislähetysteho on säännönmukaisia rajoja alhaisempi, joten SAR-testaus ei ole tarpeen ja siitä on vapautus sovellettavien säännösten mukaisesti.

5 150–5 350 MHz:n taajuusalueella käytettäessä tämä laite on rajoitettu sisäkäyttöön kaikissa taulukossa luetelluissa EU-maissa.



| | | | | | | | | | |
|----|----|----|--------|----|----|----|----|----|----|
| BE | DK | IE | UK(NI) | FR | CY | SK | HU | AT | SE |
| BG | DE | PT | EL | HR | LV | LT | MT | PL | |
| CZ | EE | FI | ES | IT | RO | LU | NL | SI | |



Tämä symboli merkitsee, että tuotetta ei saa hävittää kotitalousjätteen mukana, vaan se on toimitettava kierrätykseen. Kierrättäminen auttaa estämään vahingollisia seurauksia ympäristölle, luonnolle ja ihmisten terveydelle. Saat lisätietoja kierrättämisestä paikallisilta viranomaisilta, kotitalousjätteen kierrätyspalvelusta tai liikkeestä, josta tuote ostettiin.

Pientehoisten radiotaajuuslaitteiden tekniset säännökset: Mikään yritys, yhtiö tai henkilö ei saa ilman NCC:n myöntämää lupaa muuttaa hyväksytyjen pientehoisten radiotaajuuslaitteiden taajuutta, parantaa niiden lähetystehoä tai muuttaa niiden alkuperäisiä ominaisuuksia tai suorituskykyä. Pientehoiset radiotaajuuslaitteet eivät saa vaikuttaa lentokoneiden turvallisuuteen eivätkä häiritä lakisääteistä viestiliikennettä. Jos tällaista todetaan, käyttäjän on lopetettava käyttö välittömästi, kunnes häiriötä ei enää ilmene. Mainitulla lakisääteisellä viestiliikenteellä tarkoitetaan televiestinnän hallinta-asetuksen mukaista radioviestiliikennettä. Pientehoisten radiotaajuuslaitteiden on otettava vastaan lakisääteisen viestiliikenteen tai ISM-radioaaltoja säteilevien laitteiden aiheuttamia häiriöitä.

Tuotteen virtatilataulukko

Energiaan liittyvien tuotteiden ekologiselle suunnittelulle asetettavia vaatimuksia koskevan direktiivin 2009/125/EY sekä vuoden 2020 Ecodesign for Energy-Related Products and Energy Information (Amendment) (EU Exit) -säännösten mukaisesti tuote vastaa seuraavia standardeja tai asiakirjoja: Asetus (EY) nro 1275/2008, muutettu asetuksella (EU) nro 801/2013.

| Vaadittu virtatilatieto | Virtatilat | |
|---|---|-----------------------------|
| | Valmiustila | Verkkoyhteys valmiustilassa |
| Virrankulutus määritetyssä virtatilassa tuloarvoilla 230 V / 50 Hz | <0,5 W | kaikki verkkotyypit ≤2,0 W |
| Aika, jonka kuluttua laite siirtyy tilaan automaattisesti | <2,5 tuntia | ≤20 minuuttia |
| Virrankulutus valmiustilassa verkkoyhteyttä käytettäessä, jos kaikki johdolliset verkkoliitännät on liitetty ja kaikki langattoman verkon liitännät on otettu käyttöön, tuloarvoilla 230 V / 50 Hz | - | ≤2,0 W |
| Langattoman verkkoliitännän käyttöönotto- / käytöstäpoistomenetelmät. Kaikkien verkkojen poistaminen käytöstä aktivoi valmiustilan. | <p>Wi-Fi®: Napauta soundbarin yläosassa olevaa mikrofonipainiketta, kunnes mikrofoni käynnistyy eikä merkkivalo enää pala punaisena. Ota Wi-Fi käyttöön Bose Music -sovelluksella. Poista Wi-Fi käytöstä pitämällä kaukosäätimen mykistys- ja <i>Bluetooth</i>-painikkeita painettuina samanaikaisesti.</p> <p>Bluetooth®: Napauta soundbarin yläosassa olevaa mikrofonipainiketta, kunnes mikrofoni käynnistyy eikä merkkivalo enää pala punaisena. Käyttöönotto: muodosta laitepari <i>Bluetooth</i>-lähteen kanssa painamalla kaukosäätimen <i>Bluetooth</i>-painiketta ja valitsemalla sitten soundbar mobiililaitteen <i>Bluetooth</i>-luettelosta tai käyttämällä Bose Music -sovellusta. Poistaminen käytöstä: pidä kaukosäätimen <i>Bluetooth</i>-painiketta painettuna 10 sekunnin ajan.</p> | |
| Johdollisen verkkoliitännän käyttöönotto- / käytöstäpoistomenetelmät. Kaikkien verkkojen poistaminen käytöstä aktivoi valmiustilan. | <p>Ethernet: Napauta soundbarin yläosassa olevaa mikrofonipainiketta, kunnes mikrofoni käynnistyy eikä merkkivalo enää pala punaisena. Käyttöönotto: kytkä Ethernet-kaapeli. Poistaminen käytöstä: irrota Ethernet-kaapeli.</p> | |



廢電池請回收



Li-ion

Hävitä käytetyt akut ja paristot paikallisten viranomaisten ohjeiden mukaisesti. Ei saa polttaa.

Kiina, vaarallisten aineiden rajoitustaulukko

| Myrkyllisten tai vaarallisten aineiden tai alkuaineiden nimet ja sisältö | | | | | | |
|--|---|---------------|--------------|------------------------|---------------------------------|---|
| Osan nimi | Myrkylliset tai vaaralliset aineiden tai alkuaineet | | | | | |
| | Lyijy (Pb) | Elohopea (Hg) | Kadmium (Cd) | Kuusiarvoinen (CR(VI)) | Polybrominoitu bifenyylit (PBB) | Polybrominoitu difenyylietterit (PBDE) |
| PCB-yhdisteet | X | O | O | O | O | O |
| Metalliosat | X | O | O | O | O | O |
| Muoviosat | O | O | O | O | O | O |
| Kaiuttimet | X | O | O | O | O | O |
| Johdot | X | O | O | O | O | O |
| Tämä taulukko on laadittu SJ/T 11364 -määräysten mukaisesti. | | | | | |  |
| O: Ilmaisee, että tätä myrkyllistä tai vaarallista ainetta on kaikissa tästä materiaalista valmistetuissa osissa alle GB/T 26572 -raja-arvon. | | | | | | |
| X: Ilmaisee, että tätä myrkyllistä tai vaarallista ainetta on vähintään yhdessä tästä materiaalista valmistetussa osassa yli GB/T 26572 -raja-arvon. | | | | | | |

Taiwan, vaarallisten aineiden rajoitustaulukko

| Laitteen nimi: aktiivikaiutin Tyypimerkintä: 441451 | | | | | | |
|--|--|---------------|--------------|----------------------------|------------------------------------|---|
| Yksikkö | Rajoitetut aineet ja niiden kemialliset merkit | | | | | |
| | Lyijy (Pb) | Elohopea (Hg) | Kadmium (Cd) | Kuusiarvoinen kromi (Cr+6) | Polybrominoitujen bifenyylit (PBB) | Polybrominoitujen difenyylietterit (PBDE) |
| PCB-yhdisteet | - | O | O | O | O | O |
| Metalliosat | - | O | O | O | O | O |
| Muoviosat | O | O | O | O | O | O |
| Kaiuttimet | - | O | O | O | O | O |
| Johdot | - | O | O | O | O | O |
| Huomautus 1: "O" osoittaa, että rajoitetun aineen prosenttiosuus ei ylitä olemassaolon viitearvon prosenttiosuutta. | | | | | | |
| Huomautus 2: "-" merkitsee, että rajoitettu aine vastaa erivapautta. | | | | | | |

Valmistuspäivä: Sarjanumeron kahdeksas numero ilmoittaa valmistusvuoden; 3 tarkoittaa vuotta 2013 tai 2023.

Maahantuoja Kiinassa: Bose Electronics (Shanghai) Company Limited, Level 6, Tower D, No. 2337 Gudai Rd. Minhang District, Shanghai 201100 | **Maahantuoja EU:ssa:** Bose Products B.V., Gorslaan 60, 1441 RG Purmerend, The Netherlands | **Maahantuoja Meksikossa:** Bose de México S. de R.L. de C.V., Avenida Prado Sur #150, Piso 2, Interior 222 y 223, Colonia Lomas de Chapultepec V Sección, Miguel Hidalgo, Ciudad de México, C.P. 11000 Puhelinnumero: +5255 (5202) 3545 | **Maahantuoja Taiwanissa:** Bose Limited Taiwan Branch (H.K.), 9F., No. 10, Sec. 3, Minsheng E. Road, Zhongshan Dist. Taipei City 10480, Taiwan Puhelinnumero: +886-2-2514 7676 | **Maahantuoja Yhdistyneessä kuningaskunnassa:** Bose Limited, Bose House, Quayside Chatham Maritime, Chatham, Kent, ME4 4QZ, United Kingdom

Tuloarvot: 100–240 V ~ 50/60 Hz, 65 W

CMIIIT-tunnus sijaitsee soundbarin takaosassa olevassa tuotetarrassa.

Kalifornia: Sisältää litiumioniakun, jossa on perkloraattia. Saattaa edellyttää erikoiskäsittelyä. Lisätietoja: www.dtsc.ca.gov/hazardouswaste/perchlorate.

Lisenssi-ilmoitukset: Bose Smart Ultra Soundbar -tuotteeseen sisältyvien kolmannen osapuolen ohjelmistopakettien lisenssi-ilmoitusten lukeminen:

1. Pidä kaukosäätimen Toisto/tauko-painiketta ▷|| ja äänenvoimakkuuden lisäyspainiketta + painettuina 5 sekuntia.
2. Liitä USB-johdot soundbarin takana olevaan SERVICE-liitäntään.
3. Yhdistä johdon toinen pää tietokoneeseen.
4. Voit lukea loppukäyttäjän lisenssisopimuksen ja lisenssi-ilmoituksen kirjoittamalla tietokoneen selainikkunaan <http://203.0.113.1/opensource>.

Bosen käyttöehdot ovat luettavissa osoitteessa worldwide.bose.com/termsofuse.

Amazon, Alexa, Amazon Music ja kaikki liittyvät merkit ovat Amazon.com, Inc:n tai sen tytäryhtiöiden tavaramerkkejä.

Apple, Apple-logo, Apple Music ja AirPlay ovat Apple Inc:n rekisteröityjä tavaramerkkejä Yhdysvalloissa ja muissa maissa. App Store on Apple Inc:n palvelumerkki.

Works with Apple -merkki tarkoittaa, että lisävaruste on suunniteltu liitettäväksi erityisesti merkissä kuvattuun tekniikkaan ja että kehittäjä on sertifioinut sen täyttävän Applen vaatimukset.

Bluetooth®-sanamerkki ja -logot ovat Bluetooth SIG, Inc:n omistamia rekisteröityjä tavaramerkkejä, ja Bose Corporation käyttää niitä lisenssin nojalla.

Dolby Atmos Dolby, Dolby Atmos ja kaksois-D-symboli ovat Dolby Laboratories Licensing Corporationin rekisteröityjä tavaramerkkejä. Valmistettu Dolby Laboratoriesin myöntämällä lisenssillä. Luottamukselliset julkaisemattomat teokset. Copyright © 2012-2021 Dolby Laboratories. Kaikki oikeudet pidätetään.

Google, Google Play ja Chromecast built-in ovat Google LLC:n tavaramerkkejä.

HDMI HDMI, High-Definition Multimedia Interface, HDMI-ulkoasu ja HDMI-logot ovat HDMI Licensing Administrator, Inc:n tavaramerkkejä tai rekisteröityjä tavaramerkkejä.

Tämä tuote sisältää iHeartRadio-palvelun. iHeartRadio on iHeartMedia, Inc:n rekisteröity tavaramerkki.

Tietyt Microsoftin aineettomat oikeudet suojaavat tätä tuotetta. Tällaisen tekniikan käyttö tai jakelu tämän tuotteen ulkopuolella on kiellettyä ilman Microsoftin myöntämää lisenssiä.

Pandora on Pandora Media, Inc:n tavaramerkki, ja sen käyttöön on lupa.

QuickSet on Universal Electronics Inc:n rekisteröity tavaramerkki Yhdysvalloissa ja kansainvälisesti. © UEI 2000-2023

Tuotteessa käytetään Spotify-ohjelmistoa, jota suojaavat kolmannen osapuolen lisenssit näkyvät täällä: www.spotify.com/connect/third-party-licenses

Spotify on Spotify AB:n rekisteröity tuotemerkki.

Wi-Fi on Wi-Fi Alliancen® rekisteröity tavaramerkki.

ADAPTiQ, Bose, Bose Music, Bose Music -logo, QuietComfort, SimpleSync, SoundLink, SoundLink Revolve ja Voice4Video ovat Bose Corporationin tavaramerkkejä. Bose Corporationin pääkonttori: 1-877-230-5639 | ©2023 Bose Corporation. Mitään osaa tästä julkaisusta ei saa kopioida, muokata, jaella tai käyttää ilman julkaisijan etukäteisen antamaa kirjallista lupaa.

Säilytä tiedot

Sarja- ja mallinumerot näkyvät soundbarin takaosassa.

Sarjanumero: _____

Mallinumero: 441451

Säilytä ostokuitti tämän käyttöoppaan välissä. Nyt on oikea aika rekisteröidä Bose-tuotteesi. Voit tehdä sen helposti osoitteessa worldwide.Bose.com/ProductRegistration.

PAKKAUKSEN SISÄLTÖ

| | |
|--------------|----|
| Sisältö..... | 12 |
|--------------|----|

| | |
|---------------------------------------|----|
| DOLBY ATMOS® -TEKNOLOGIA | 13 |
|---------------------------------------|----|

SOUNDBARIN SIJOITTAMINEN

| | |
|---|----|
| Suosituksset..... | 14 |
| Soundbarin kiinnittäminen seinään..... | 15 |
| Äänen säätäminen seinäasennuksessa..... | 15 |

SOUNDBARIN KÄYTTÖÖNOTTO

| | |
|--|----|
| Soundbarin yhdistäminen verkkovirtaan..... | 16 |
| Verkkoyhteys valmiustilassa..... | 16 |

BOSE MUSIC -SOVELLUKSEN ASETUKSET

| | |
|---|----|
| Bose Music -sovelluksen lataaminen..... | 17 |
|---|----|

NYKYISET BOSE MUSIC -SOVELLUKSEN KÄYTTÄJÄT

| | |
|---|----|
| Soundbarin lisääminen aiemmin luotuun tiliin..... | 18 |
| Yhdistäminen toiseen Wi-Fi®-verkkoon..... | 18 |

ADAPTIQ-ÄÄNENKALIBROINTIJÄRJESTELMÄ

| | |
|---|----|
| ADAPTIQ-äänenkaliibroinnin suorittaminen..... | 19 |
|---|----|

SOUNDBARIN SÄÄTIMET

| | |
|---|----|
| Kaukosäätimen toiminnot..... | 20 |
| Virran kytkeminen ja katkaiseminen..... | 21 |
| Automaattikäynnistys (vain optinen liitäntä)..... | 21 |
| Lähteet..... | 22 |
| Median toisto ja äänenvoimakkuus..... | 23 |
| Virtuaaliavustajan säätimet..... | 24 |
| Äänen säätäminen..... | 24 |

AMAZON ALEXA

| | |
|---|----|
| Amazon Alexan käyttäminen..... | 25 |
| Käyttäminen äänellä..... | 25 |
| Soundbarin säätimien käyttäminen..... | 26 |
| Puhelut ja viestit Amazon Alexan kanssa..... | 27 |
| Alexa Calling and Messaging -ominaisuuden käyttöönotto..... | 27 |
| Käyttäminen äänellä..... | 27 |
| Älä häiritse -tilan käyttöönotto..... | 28 |
| Käyttäminen äänellä..... | 28 |
| Äänentoiston ohjaus Bose Voice4Video -ominaisuudella..... | 29 |
| Voice4Videon määrittäminen..... | 29 |
| Käyttäminen äänellä..... | 29 |

GOOGLE ASSISTANTIN KÄYTTÖ

| | |
|-------------------------------------|----|
| Google Assistantin käyttäminen..... | 31 |
|-------------------------------------|----|

ÄÄNEN SUORATOISTO CHROMECASTILLA..... 32**ÄÄNEN SUORATOISTO AIRPLAY-TOIMINNOLLA**

| | |
|--|----|
| Äänen suoratoisto Ohjauskeskuksesta..... | 33 |
| Äänen suoratoisto sovelluksesta..... | 33 |

BLUETOOTH®-YHTEYDET

| | |
|--|----|
| Yhdistäminen mobiililaitteeseen..... | 34 |
| Mobiililaitteen yhteyden katkaiseminen..... | 35 |
| Mobiililaitteen yhdistäminen uudelleen..... | 35 |
| Uuden mobiililaitteen yhdistäminen..... | 35 |
| Soundbarin laiteluettelon tyhjentäminen..... | 35 |

SOUNDBARIN TILA

| | |
|---|----|
| Wi-Fi-tila..... | 36 |
| <i>Bluetooth</i> -tila..... | 36 |
| Amazon Alexan tila | 37 |
| Mikrofoni pois -merkkivalo..... | 38 |
| Mediatoiston ja äänenvoimakkuuden tila..... | 38 |
| Päivitys- ja virhetila..... | 39 |

LISÄOMINAISUUDET

| | |
|---|----|
| Wi-Fi-toiminnon ottaminen käyttöön ja poistaminen käytöstä..... | 40 |
|---|----|

BOSE-TUOTTEIDEN YHDISTÄMINEN

| | |
|---|----|
| Lisävarusteiden yhdistäminen (valinnainen)..... | 41 |
| Bose SoundLink <i>Bluetooth</i> -kaiuttimen tai Bose-kuulokkeiden yhdistäminen SimpleSync- teknologialla | 41 |
| Edut..... | 41 |
| Yhteensopivat tuotteet | 41 |
| Yhdistäminen Bose Music -sovelluksella | 42 |
| Bose SoundLink <i>Bluetooth</i> -kaiuttimen tai Bose-kuulokkeiden yhdistäminen uudelleen..... | 42 |

HOITO JA KUNNOSSAPITO

| | |
|---|----|
| Soundbarin päivittäminen..... | 43 |
| Kaukosäätimen pariston vaihtaminen..... | 43 |
| Soundbarin puhdistaminen | 45 |
| Varaosat ja tarvikkeet..... | 45 |
| Rajoitettu takuu..... | 45 |

VIANMÄÄRITYS

| | |
|-------------------------------------|----|
| Kokeile ensin näitä ratkaisuja..... | 46 |
| Muut ratkaisut..... | 46 |
| Soundbarin palauttaminen..... | 53 |

LIITE: KÄYTTÖÖNOTTO-OHJE

| | |
|--|----|
| Yhdistämisvaihtoehdot..... | 54 |
| Soundbarin yhdistäminen televisioon..... | 55 |
| Vaihtoehto 1 (suositus): HDMI eARC tai ARC | 55 |
| Vaihtoehto 2: Optinen | 56 |
| Äänen tarkistaminen | 57 |

SISÄLTÖ

Tarkista, että pakkaus sisältää seuraavat osat:



Bose Smart Ultra Soundbar



Kaukosäädin (sisältää paristot)

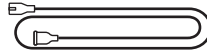

Virtajohto*

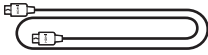

HDMI-kaapeli

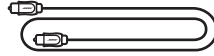

Optinen kaapeli

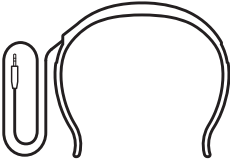

ADAPTiQ-kuulokkeet

* Toimitukseen voi sisältyä useita virtajohtoja. Käytä omassa maassasi käytettäväksi tarkoitettua virtajohtoa.

HUOMAUTUS: Jos jokin tuotteen osa on vaurioitunut, älä käytä sitä. Ota yhteyttä valtuutettuun Bose-jälleenmyyjään tai Bosen asiakaspalveluun.

Käy osoitteessa [worldwide.bose.com/contact](https://www.worldwide.bose.com/contact).

Bose Smart Ultra Soundbar tukee Dolby Atmos® -teknologiaa. Ylöspäin ja sivulle suunnattujen kaiuttimien ansiosta soundbar tuottaa laadukkaan äänen joka suunnasta, mikä saa aikaan upean, immerstiivisen ja kokonaisvaltaisen tiläänikokemuksen.

HUOMAUTUS: Dolby Atmos -teknologian käyttäminen edellyttää, että sekä televisio että sisältö tukevat Dolby Atmos -teknologiaa.

VIHJE: Jotta voit nauttia Dolby Atmos -tiläänikokemuksesta, liitä HDMI-kaapeli television HDMI eARC- tai ARC-liitäntään (ks. sivu 55). Jos televisiossa ei ole eARC- tai ARC-liitäntää, liitä optinen kaapeli optiseen liitäntään, niin saat todenmukaisen äänen, jossa on tilan tuntua (ks. sivu 56).

SUOSITUKSET

- Aseta soundbar television eteen sen alapuolelle (suositus) tai yläpuolelle siten, että sen etuosa osoittaa huoneeseen.
- Varmista paras äänenlaatu huolehtimalla siitä, ettei mikään peitä soundbarin päällä olevia ylöspäin suunnattuja kaiuttimia ja sivuille suunnattuja kaiuttimia.
- Jos soundbar kiinnitetään seinään, varmista, että sen yläosa on vähintään 10 cm:n etäisyydellä televisiosta.
- Jos soundbar asetetaan hyllylle tai televisiotasolle, aseta sen etuosa mahdollisimman lähelle hyllyn tai tason etureunaa, jotta äänenlaatu on mahdollisimman hyvä.
- Älä aseta soundbaria metalliseen kaappiin tai muiden ääni- tai videolaitteiden tai lämmönlähteiden lähelle.
- Aseta soundbar kumijaloilleen tukevalle ja tasaiselle alustalle. Molempien jalkojen tulee olla alustalla parhaan mahdollisen tuen varmistamiseksi. Tärinä voi saada soundbarin siirtymään varsinkin sileillä pinnoilla, kuten marmorilla, lasilla tai kiillotetulla puupinnalla.
- Pidä soundbarin takaosa vähintään 1 cm:n etäisyydellä muista pinnoista. Aukkojen tukkiminen heikentää äänenlaatua.
- Varmista, että lähellä on toimiva pistorasia.
- Pidä muut langattomat laitteet poissa soundbarin läheltä (vähintään 0,3–0,9 metrin päässä) häiriöiden välttämiseksi.
- Jotkin Wi-Fi-tukiasemat on ehkä sijoitettava 2,4–3 metrin päähän soundbarista sekä lisävarusteena hankittavista bassoyksiköstä ja tilaäänikaiuttimista häiriöiden välttämiseksi.
- Jotta äänenlaatu on paras mahdollinen, älä sijoita soundbaria kaappiin tai vinottain kulmaan.
- Älä aseta mitään esineitä soundbarin päälle.

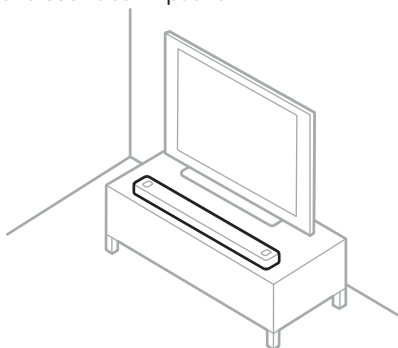

HUOMIO: ÄLÄ aseta soundbaria etu-, taka- tai yläosa alaspäin.

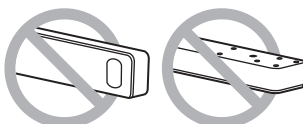

SOUNDBARIN KIINNITTÄMINEN SEINÄÄN

Soundbar voidaan kiinnittää seinään. Voit ostaa Bose Soundbar Wall Bracket -seinäkiinnikkeen valtuutetulta Bose-jälleenmyyjältä.

Käy osoitteessa support.Bose.com/UltraSB.

HUOMAUTUS: Varmista, että soundbarin yläosa on vähintään 10 cm:n etäisyydellä televisiosta.

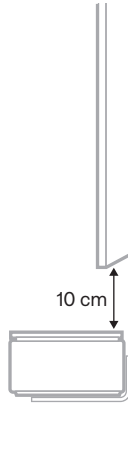

HUOMIO: ÄLÄ kiinnitä soundbaria millään muilla tavoin.

Äänen säätäminen seinäasennuksessa

Kun olet asentanut soundbarin, suorita ADAPTiQ (ks. sivu 19).

HUOMAUTUS: Jos irrotat soundbarin seinästä, suorita ADAPTiQ uudelleen.

SOUNDBARIN YHDISTÄMINEN VERKKOVIRTAAN

1. Yhdistä virtajohto soundbarin takana olevaan POWER-liitäntään.
2. Työnnä virtajohdon toinen pää sähköpistorasiaan.

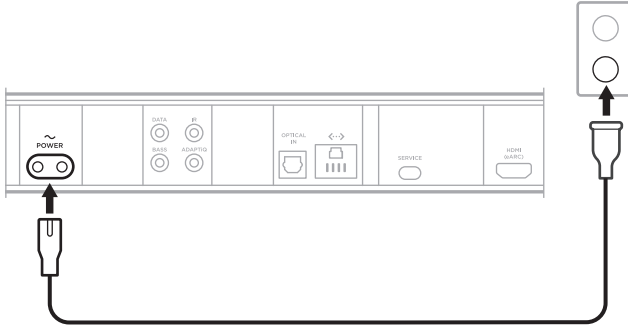

Soundbar käynnistyy, ja valopalkki syttyy oranssina.

3. Lataa Bose Music -sovellus ja yhdistä soundbar televisioon sen avulla.

VERKKOYHTEYS VALMIUSTILASSA

Soundbar siirtyy verkkoyhteyden valmiustilaan, kun ääni on pysäytetty eikä mitään painikkeita ole painettu tai Amazon Alexalle tai Google Assistantille ei ole puhuttu 20 minuuttiin.

Soundbarin käynnistäminen verkkoyhteyden valmiustilasta:

- Paina kaukosäätimen virtapainiketta (⏻), lähdepainiketta (ks. sivu 22) tai Toisto/tauko-painiketta ▷|| (ks. sivu 20).
- Toista ääntä tai jatka toistoa mobiililaitteella tai Bose Music -sovelluksella.
- Puhu Amazon Alexaa tai Google Assistantia tukevalle laitteelle.

HUOMAUTUKSIA:

- Jos haluat käyttää Amazon Alexaa verkkoyhteyden valmiustilassa, varmista, että soundbarin asetukset on määritetty Bose Music -sovelluksella (ks. sivu 17) ja että mikrofoni on käytössä (ks. sivu 38).
- Voit poistaa valmiustila-ajastimen käytöstä Bose Music -sovelluksella. Tämä toiminto on Asetukset-valikossa.

Bose Music -sovelluksen avulla voit määrittää soundbarin asetukset ja ohjata sitä mobiililaitteella, kuten älypuhelimella tai taulutietokoneella.

Sovelluksella voi esimerkiksi suoratoistaa musiikkia, lisätä musiikkipalveluita, kuunnella Internet-radioasemia, määrittää Amazon Alexan asetukset, ottaa Chromecast built-inin käyttöön, valita äänikehotteiden kielen, hallita soundbarin asetuksia, määrittää esiasetuksia ja saada uusia ominaisuuksia.

HUOMAUTUS: Jos olet jo luonut Bose Music -tilin toista Bose-tuotetta varten, lisää soundbar aiemmin luotuun tiliin (ks. sivu 18).

BOSE MUSIC -SOVELLUKSEN LATAAMINEN

1. Varmista, että *Bluetooth* ja sijaintipalvelut on otettu käyttöön mobiililaitteessa.
2. Lataa Bose Music -sovellus mobiililaitteellesi.





3. Noudata sovelluksen ohjeita.

SOUNDBARIN LISÄÄMINEN AIEMMIN LUOTUUN TILIIN

Lisää Bose Smart Ultra Soundbar Bose Music -sovelluksessa.

YHDISTÄMINEN TOISEEN WI-FI-VERKKOON

Yhdistä laite toiseen verkkoon, jos verkon nimi tai salasana on muuttunut, haluat vaihtaa verkkoa tai lisätä uuden verkon.

1. Pidä painettuna kaukosäätimen mykistyspainiketta  ja Bose Music -sovelluksen painiketta , kunnes valopalkki palaa oranssina.



2. Avaa Wi-Fi-asetukset mobiililaitteessa.
3. Valitse **Bose Smart Ultra Soundbar**.
4. Avaa Bose Music -sovellus ja noudata sovelluksen ohjeita.

HUOMAUTUS: Jos sovellus ei kehota määrittämään asetuksia, siirry päänäyttöön ja lisää soundbar.

Kun olet määrittänyt soundbarin asetukset Bose Music -sovelluksella, sovellus kehottaa suorittamaan ADAPTiQ-äänenkaliroinnin parhaan äänenlaadun varmistamiseksi. ADAPTiQ-äänenkalirointijärjestelmä mukauttaa järjestelmän tuottaman äänen kuuntelualueen akustiikkaan suorittamalla äänimittauksia eri kohdissa huonetta. Kalibrointi kestää noin 10 minuuttia, ja huoneen on oltava hiljainen sen aikana.

ADAPTiQ-äänenkaliroinnin aikana huoneen akustiset ominaisuudet mitataan ADAPTiQ-kuulokkeiden (toimitetaan soundbarin mukana) päälle kiinnitettyllä mikrofonilla, jotta ääni toistetaan mahdollisimman laadukkaasti.

ADAPTiQ-ÄÄNENKALIBROINNIN SUORITTAMINEN

Jos myöhemmin yhdistät lisävarusteena hankittavan bassoyksikön tai tiläänikaiuttimet tai siirät soundbaria tai huonekaluja, suorita ADAPTiQ-äänenkalirointi uudelleen, jotta äänenlaatu pysyy mahdollisimman hyvänä.

Suorita ADAPTiQ-äänenkalirointi Bose Music -sovelluksella. Tämä toiminto on Asetukset-valikossa.

Soundbarin säätimet ovat soundbarin yläosassa ja kaukosäätimessä.

VIHJE: Voit ohjata soundbaria myös Bose Music -sovelluksella.

KAUKOSÄÄTIMEN TOIMINNOT

Kaukosäätimellä voidaan ohjata soundbaria, valita lähde ja hallita *Bluetooth*-yhteyksiä.

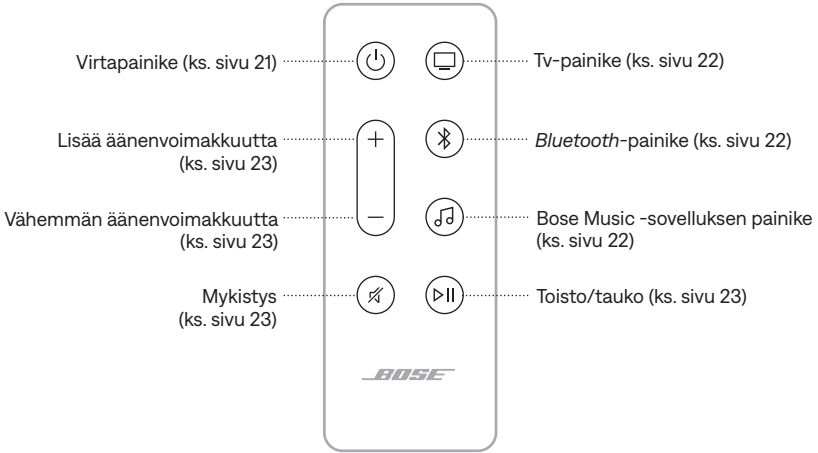

Virran kytkeminen ja katkaiseminen

Soundbarin virta kytketään ja katkaistaan painamalla kaukosäätimen virtapainiketta .

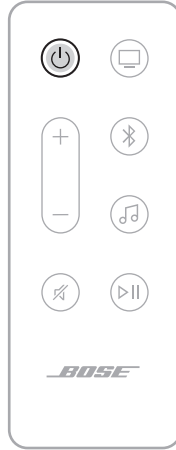

HUOMAUTUKSIA:

- Soundbar käynnistyy automaattisesti, kun se kytketään pistorasiaan.
- Kun soundbarin virta on katkaistu, voit edelleen ohjata sitä puheella käyttämällä Amazon Alexaa tai Google Assistantia tukevaa laitetta (ks. sivu 25).

VIHJE: Voit kytkeä soundbarin virran, vaihtaa tv-tuloa tai tv-kanavaa ym. myös Bose Voice4Video -ominaisuudella Amazon Alexan kanssa (ks. sivu 29).



Automaattikäynnistys (vain optinen liitäntä)

Soundbarin voi asettaa käynnistymään automaattisesti, kun se vastaanottaa äänisignaalin.

Automaattikäynnistykseen ja oletusvirta-asetusten välillä voidaan vaihtaa pitämällä virtapainiketta  painettuna 5 sekuntia, kunnes kuuluu äänimerkki ja valopalkki vilkkuu hitaasti valkoisena kaksi kertaa.

VIHJE: Automaattikäynnistystä voidaan ohjata myös Bose Music -sovelluksella. Tämä toiminto on Asetukset-valikossa.

Lähteet

Valitse lähde painamalla kaukosäätimessä haluamasi lähteen painiketta (televisio , *Bluetooth*  tai Bose Music -sovellus .

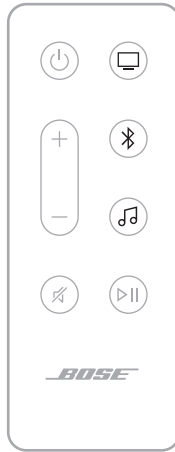

VIHJEET:

- Voit valita *Bluetooth*-lähteen myös Bose Voice4Video -ominaisuudella (ks. sivu 29).
- Voit valita lähteen myös Bose Music -sovelluksella.

Median toisto ja äänenvoimakkuus

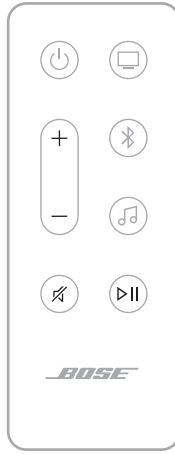

| TOIMINTO | TOIMINTAOHJEET |
|---------------------------------------|---|
| Toisto/tauko | <p>Paina ▷ .</p> <p>HUOMAUTUKSIA:</p> <ul style="list-style-type: none"> • Kun äänentoisto on keskeytetty, valopalkin keskellä olevat kaksi valoa palavat valkoisina, kunnes äänen toistoa jatketaan. • Tv-lähteen ääntä ei voi toistaa/keskeyttää. |
| Siirtyminen eteenpäin | Paina ▷ kaksi kertaa. |
| Siirtyminen taaksepäin | Paina ▷ kolme kertaa. |
| Lisää äänenvoimakkuutta | <p>Paina +.</p> <p>HUOMAUTUS: Voit lisätä äänenvoimakkuutta nopeasti pitämällä + painettuna.</p> |
| Vähemmän äänenvoimakkuutta | <p>Paina –.</p> <p>HUOMAUTUS: Voit vähentää äänenvoimakkuutta nopeasti pitämällä – painettuna.</p> |
| Mykistys ja mykistyksen poisto | <p>Paina ✕.</p> <p>Kun ääni on mykistetty, valopalkin vasen pää palaa valkoisena, kunnes äänen toistoa jatketaan.</p> <p>VIHJE: Voit poistaa mykistyksen myös painamalla +-painiketta.</p> |

VIHJE: Tiettyjen lähteiden median toistoa ja äänenvoimakkuutta voidaan hallita myös Bose Voice4Video -ominaisuudella Amazon Alexan kanssa (ks. sivu 29).

VIRTUAALIAVUSTAJAN SÄÄTIMET

Amazon Alexaa voidaan ohjata toimintopainikkeella ○ (sivu 26). Mikrofoni voidaan poista käytöstä Mikrofoni pois -painikkeella ☒ (ks. sivu 26).

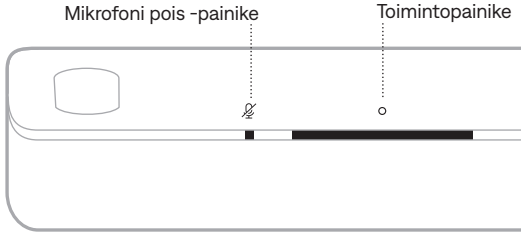

VIHJE: Voit ohjata Amazon Alexaa myös äänikomennoilla (ks. sivu 25).

ÄÄNEN SÄÄTÄMINEN

Bassoa, diskanttia, keskikanavaa, korkeuskanavaa ja tiläänikanavia voidaan säätää Bose Music -sovelluksessa. Nämä toiminnot ovat Asetukset-valikossa.

AMAZON ALEXAN KÄYTTÄMINEN

Soundbarissa on elämää helpottava Alexa, jonka ansiosta voit ohjata musiikkia ja muita toimintoja äänikomennoilla. Alexan käyttö on yhtä helppoa kuin kysymyksen esittäminen. Voit pyytää Alexaa soittamaan lempikappaleesi, siirtymään seuraavaan raitaan, muuttamaan äänenvoimakkuutta, lukemaan uutiset ym. Soundbarin Alexa tekee älykodin ohjaamisesta entistäkin helpompaa, sillä voit käyttää äänikomentoja.

Lisätietoja Alexan ominaisuuksista on osoitteessa <https://www.amazon.com/usealexa>.

Määritä Alexa soundbarissa käyttämällä Bose Music -sovellusta. Tämä toiminto on Asetukset-valikossa.

HUOMAUTUKSIA:

- Alexa ei ole saatavilla kaikilla kielillä ja kaikissa maissa. Alexan ominaisuudet ja toiminnot saattavat vaihdella sijainnin mukaan.
- Kun määrität Alexan asetuksia, varmista, että käytät samaa äänipalvelutiliä kuin Bose Music -sovelluksessa.
- Jos kotonasi on useita Bose Music -laitteita, virtuaaliavustajan parhaan toiminnan varmistamiseksi Bose suosittelee, että vain yksi henkilö käyttää Bose Music -tiliään ja Amazon Alexa -tiliään Alexan määrittämiseksi kaikille Bose Music -laitteille.



Käyttäminen äänellä

Sano ensin "Alexa" ja sitten:



| KOKEILE NÄITÄ | ESIMERKKILAUSEITA |
|-------------------------------------|---|
| Alexalle puhuminen | Help me get started. |
| Musiikin kuuntelu | Play rock music. HUOMAUTUS: Amazon Music on määritetty oletusmusiikkipalveluksi. Jos haluat vaihtaa oletusmusiikkipalvelua, käytä Alexa-sovellusta. |
| Äänentoiston keskeyttäminen | Pause. |
| Äänenvoimakkuuden säätäminen | Turn the volume up. |
| Siirtyminen seuraavaan kappaleeseen | Skip. |
| Tietyn äänipalvelun kuuntelu | Play NPR on Tuneln. HUOMAUTUS: Amazon Alexa ei tue kaikkia äänipalveluita. |

| KOKEILE NÄITÄ | ESIMERKKILAUSEITA |
|-----------------------------------|--|
| Toistaminen tietyllä kaiuttimella | Play jazz in the "Kitchen". HUOMAUTUS: Varmista, että lausut ääneen Bose Music -sovellukseen yhdistetyn kaiuttimen nimen. Jos useille kaiuttimille on annettu sama nimi, käytä Alexa-sovelluksessa annettua nimeä tai vaihda nimi Bose Music -sovelluksessa. |
| Ajastimen asettaminen | Set a timer for 15 minutes. |
| Lisää mahdollisuuksia | Help me get started with skills. |
| Alexan lopettaminen | Stop. |

Soundbarin säätimien käyttäminen

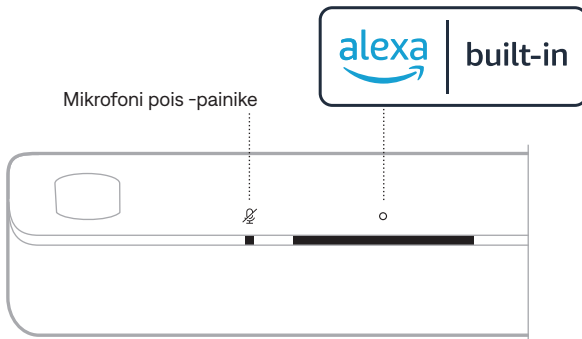
Amazon Alexaa voidaan ohjata toimintopainikkeella . Mikrofoni voidaan poistaa käytöstä Mikrofoni pois -painikkeella . Ne sijaitsevat soundbarin yläosassa.



| KOKEILE NÄITÄ | TOIMINTAOHJEET |
|--|---|
| Alexalle puhuminen | Napauta  ja lausu pyyntösi. Lista esimerkeistä on osoitteessa https://www.amazon.com/usealexa . |
| Hälytysten ja ajastusten pysäyttäminen | Napauta  . |

| KOKEILE NÄITÄ | TOIMINTAOHJEET |
|--|---|
| Alexan lopettaminen | Napauta O. |
| Mikrofonin ottaminen käyttöön / poistaminen käytöstä | Napauta  . HUOMAUTUS: Kun mikrofoni on poistettu käytöstä, sen merkkivalo palaa punaisena eikä Alexaa voi käyttää. |

PUHELUT JA VIESTIT AMAZON ALEXAN KANSSA

Paranna perheenjäsesi välistä yhteydenpitoa. Alexan avulla voit tehdä laitteestasi sisäpuhelimien, jolla voi käydä välittömiä kaksisuuntaisia keskusteluja huoneiden tai kotien välillä sekä lähettää yksisuuntaisia tiedotteita mistä tahansa huoneesta. Alexan avulla voit soittaa tai viestitellä ilmaiseksi lähes kenelle tahansa tuetulla Alexa-laitteella tai tuetun matkapuhelimen tai taulutietokoneen Alexa-sovelluksella.

HUOMAUTUKSIA:

- Molemmilla osapuolilla pitää olla Alexaa tukeva laite sekä Alexa Calling and Messaging -ominaisuus saatavilla ja käytössä. Lisäksi toiselle osapuolelle pitää antaa lupa Alexa-sovelluksessa.
- Alexa-puheluiden ja -viestien käyttämistä varten mikrofonin täytyy olla käytössä (ks. sivu 38).

Alexa Calling and Messaging -ominaisuuden käyttöönotto

Ota Alexa Calling and Messaging -ominaisuus käyttöön Alexa-sovelluksessa.

Käyttäminen äänellä

Sano ensin "Alexa" ja sitten:

| KOKEILE NÄITÄ | ESIMERKKILAUSEITA |
|--------------------------------------|--|
| "Vierailu" jossakin kodin laitteessa | Drop in on "Kitchen". HUOMAUTUS: Jos tuote on Bose-tuote, varmista, että lausut ääneen Bose Music -sovelluksessa antamasi kaiuttimen nimen. Jos useille kaiuttimille on annettu sama nimi, käytä Alexa-sovelluksessa annettua nimeä tai vaihda nimi Bose Music -sovelluksessa. |

| KOKEILE NÄITÄ | ESIMERKKILAUSEITA |
|--|--|
| "Vierailu" kodin ulkopuolella perheenjäsenen tai ystävän luona | Drop in on "Mom's Kitchen". HUOMAUTUS: Varmista, että lausut ääneen omistajan Bose Music- tai Alexa-sovelluksessa määritetyn kaiuttimen nimen. |
| Puhelun soittaminen | Call Mom. |
| Puheluun vastaaminen | Answer. |
| Puhelun tai viestin hylkääminen | Decline. |
| Puhelun lopettaminen | End call. |
| Viestin toistaminen | Play message. |
| Hätäyhteyshenkilölle soittaminen | Call my emergency contact. |
| Ilmoittaminen | Announce that dinner is ready. |

ÄLÄ HÄIRITSE -TILAN KÄYTTÖÖNOTTO

Voit poistaa tilapäisesti käytöstä kaikki soundbariin saapuvat ilmoitukset, tiedotteet ja puhelut.

Käyttäminen äänellä

Sano ensin "Alexa" ja sitten:

| KOKEILE NÄITÄ | ESIMERKKILAUSEITA |
|--|--------------------------|
| Älä häiritse -tilan käyttöönotto | Turn on Do Not Disturb. |
| Älä häiritse -tilan poistaminen käytöstä | Turn off Do Not Disturb. |

VIHJE: Älä häiritse -tilan voi ottaa käyttöön myös Alexa-sovelluksella.

ÄÄNENTOISTON OHJAUS BOSE VOICE4VIDEO -OMINAISUUDELLA

Bose Voice4Video -teknologia laajentaa Amazon Alexan toimintoja tavoilla, joita muut soundbarit eivät tarjoa. Älykkään soundbarin lisäksi voit ohjata äänikomennoilla myös televisiota sekä kaapeli- tai satelliittivastaanotinta. Puhumalla Alexalle voit käynnistää television ja älykkään soundbarin, vaihtaa videolähteeseen, valita kanavan yhtiön nimen tai kanavanumeron perusteella ja katsella lempiohjelmiasi välittömästi.

HUOMAUTUS: Voice4Video on saatavana vain televisioille sekä kaapeli- ja satelliittivastaanottimille.

Voice4Videon määrittäminen

Voice4Videon voi määrittää Bose Music -sovelluksessa.

HUOMAUTUS: Ennen Voice4Videon määrittämistä Alexan asetukset on määritettävä Bose Music -sovelluksessa (ks. sivu 25).

Käyttäminen äänellä

Sano ensin "Alexa" ja sitten:

| KOKEILE NÄITÄ | ESIMERKKILAUSEITA |
|--------------------------------------|------------------------------|
| Television virran kytkeminen | Turn on TV. |
| Television sammuttaminen | Turn off TV. |
| Videon toistaminen | Play. |
| Videon toiston keskeyttäminen | Pause. |
| Videon toiston jatkaminen | Resume. |
| Siirtyminen seuraavaan videoon | Next. |
| Siirtyminen edelliseen videoon | Previous. |
| Vaihtaminen <i>Bluetooth</i> -tuloon | Switch to <i>Bluetooth</i> . |
| Vaihtaminen HDMI-tv-tuloon | Switch to HDMI2. |

| KOKEILE NÄITÄ | ESIMERKKILAUSEITA |
|--|--------------------------|
| Tietyn kanavan katselu | Watch NFL Network. |
| Tietyn kanavanumeron katselu | Watch channel 802. |
| Siirtyminen seuraavalle kanavalle | Next channel. |
| Siirtyminen edelliselle kanavalle | Previous channel. |

GOOGLE ASSISTANTIN KÄYTTÄMINEN

Soundbar on yhteensopiva verkkoon yhdistetyn, Google Assistantia tukevan laitteen kanssa. Voit ohjata soundbaria äänelläsi Googlen avulla.

Sano ensin "OK Google" ja sitten pyyntösi ja <soundbarin nimi>. Kokeile esimerkiksi toistaa lempimusiikkiasi. Sano: "OK Google, play My Workout playlist on Family Room."

HUOMAUTUKSIA:

- Äänikomennot on oletusarvoisesti poistettu käytöstä. Jos haluat käyttää äänikomentoja, ota Chromecast built-in käyttöön Bose Music -sovelluksessa ja määritä äänen lähetys Google Assistantia tukevalle laitteelle. Nämä toiminnot ovat Asetukset-valikossa.
- Varmista, että lausut Bose Music -sovelluksessa määritetyn soundbardin nimen. Jos usealle soundbarille on annettu sama nimi, käytä Google Assistant -sovelluksessa annettua nimeä tai vaihda nimi Bose Music -sovelluksessa.
- Google Assistant ei ole saatavilla kaikilla kielillä ja kaikissa maissa.
- Lisätietoja Google Assistant -sovelluksen ominaisuuksista on osoitteessa <https://support.google.com/assistant>.

Soundbarissa on Chromecast built-in. Sillä voit suoratoistaa ääntä tuetuista sovelluksista helposti napauttamalla Cast-painiketta.

HUOMAUTUKSIA:

- Chromecast built-in -toiminnon käyttö edellyttää Wi-Fi-yhteyttä.
- Chromecast built-in on oletusarvoisesti poistettu käytöstä. Ota Chromecast built-in käyttöön Bose Music -sovelluksen Asetukset-valikossa.
- Uusia tuettuja sovelluksia lisätään aika ajoin.

Puhelin kaukosäätimenä

- Napauta vain tuttujen sovellusten Cast-painiketta. Sinun ei tarvitse kirjautua sisään eikä ladata mitään.
- Puhelimellasi voit etsiä musiikkia, käynnistää toiston tai asettaa sen taukotilaan ja säätää äänenvoimakkuutta mistä tahansa kotoa.
- Suoratoiston aikana voit käyttää puhelintasi muihin asioihin, kuten sosiaalisen median selaamiseen, tekstiviestin lähettämiseen ja jopa puheluihin vastaamiseen.
- Chromecast-yhteensopivien soundbarien monihuonetoiston avulla voit kuunnella musiikkia kaikkialla kotonasi.

Rajattomasti viihdettä omaan tahtiisi

Suosittu musiikkipalvelut, kuten Pandora, Spotify ja Tuneln, tuovat saatavillesi miljoonia kappaleita.

Soundbar pystyy toistamaan AirPlay 2 -ääntä, joten voit suoratoistaa ääntä Apple-laitteella soundbarista tai useasta kaiuttimesta.

HUOMAUTUKSIA:

- AirPlay 2:n käyttöön tarvitaan Apple-laite, jossa on iOS 14.1 tai uudempi.
- Apple-laite ja soundbar on yhdistettävä samaan Wi-Fi-verkkoon.
- Lisätietoja AirPlay-toiminnosta on osoitteessa <https://www.apple.com/airplay>.

ÄÄNEN SUORATOISTO OHJAUSKESKUKSESTA

1. Avaa Ohjauskeskus Apple-laitteessa.
2. Napauta näytön oikeassa yläkulmassa näkyvää äänikortin kuvaa ja pidä se painettuna. Napauta tämän jälkeen AirPlay-kuvaketta .
3. Valitse soundbar.

ÄÄNEN SUORATOISTO SOVELLUKSESTA

1. Avaa musiikkisovellus (esim. Apple Music) ja valitse kuunneltava kappale.
2. Napauta .
3. Valitse soundbar.

YHDISTÄMINEN MOBIILILAITTEESEEN

1. Paina kaukosäätimen *Bluetooth*-painiketta .



Valopalkki vilkkuu hitaasti sinisenä.

2. Ota *Bluetooth*-toiminto käyttöön mobiililaitteessa.

HUOMAUTUS: *Bluetooth*-valikko sijaitsee yleensä Asetukset-valikossa.

3. Valitse soundbar laiteluettelosta.

HUOMAUTUS: Etsi soundbarille antamasi nimi Bose Music -sovelluksesta. Jos et ole nimennyt soundbaria, näkyviin tulee oletusnimi.



Kun yhteys on muodostettu, kuuluu äänimerkki. Valopalkki palaa valkoisena ja sammuu sitten. Soundbarin nimi näkyy mobiililaitteen luettelossa.

MOBIILILAITTEEN YHTEYDEN KATKAISEMINEN

Voit katkaista yhteyden mobiililaitteeseen Bose Music -sovelluksella.

VIHJE: Yhteyden voi katkaista myös mobiililaitteen *Bluetooth*-asetuksista. Kun poistat *Bluetoothin* käytöstä, yhteys kaikkiin muihin laitteisiin katkaistaan.

MOBIILILAITTEEN YHDISTÄMINEN UUDELLEEN

Paina kaukosäätimen *Bluetooth*-painiketta ✂.

Soundbar yrittää muodostaa yhteyden viimeksi yhdistettynä olleisiin laitteisiin.

HUOMAUTUKSIA:

- Varmista, että *Bluetooth* on otettu käyttöön mobiililaitteessa.
- Laitteen on oltava 9 metrin säteellä, ja sen virran tulee olla kytketty.

UUDEN MOBIILILAITTEEN YHDISTÄMINEN

Soundbarin laiteluetteloon voi tallentaa enintään kahdeksan laitetta.

HUOMAUTUS: Ääntä voi kuunnella vain yhdestä laitteesta kerrallaan.

1. Paina kaukosäätimen *Bluetooth*-painiketta ✂, kunnes valopalkki alkaa vilkkua hitaasti sinisenä.
2. Valitse soundbar mobiililaitteen laiteluettelosta.

HUOMAUTUS: Varmista, että *Bluetooth* on otettu käyttöön mobiililaitteessa.

SOUNDBARIN LAITELUETTELON TYHJENTÄMINEN

1. Pidä kaukosäätimen ✂-painiketta painettuna 10 sekuntia, kunnes valopalkki vilkkuu hitaasti valkoisena kaksi kertaa ja sammuu sitten.

Valopalkki vilkkuu hitaasti sinisenä.

2. Poista soundbar laitteen *Bluetooth*-laitepariluettelosta.

Kaikkien laitteiden tiedot poistetaan, ja soundbar voidaan yhdistää uusiin mobiililaitteisiin (ks. sivu 34).

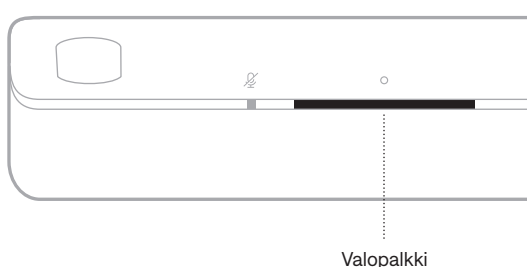

Soundbarin etuosassa oleva merkkivalo ilmaisee sen tilan.



HUOMAUTUS: Valopalkki ilmaisee yhden valitun lähteen tilan kerrallaan.



WI-FI-TILA

Ilmaisee soundbarin Wi-Fi-yhteyden tilan.

| VALOPALKIN TOIMINTA | JÄRJESTELMÄN TILA |
|---|--------------------------|
| Viilkkuu hitaasti valkoisena  | Muodostaa Wi-Fi-yhteyttä |
| Palaa valkoisena ja sammuu sitten  | Wi-Fi-yhteys muodostettu |





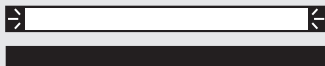





BLUETOOTH-TILA

Osoittaa mobiililaitteiden *Bluetooth*-yhteyden tilan.

| VALOPALKIN TOIMINTA | JÄRJESTELMÄN TILA |
|---|---|
| Viilkkuu hitaasti sinisenä  | Valmis yhdistettäväksi mobiililaitteeseen |
| Viilkkuu hitaasti valkoisena  | Muodostaa yhteyttä mobiililaitteeseen |
| Palaa valkoisena ja sammuu sitten  | Yhdistetty mobiililaitteeseen |
| Valkoinen valo vilkkuu hitaasti kahdesti ja sammuu sitten  | Laiteluettelo tyhjennetään |

AMAZON ALEXAN TILA

Osoittaa Amazon Alexan tilan.

| VALOPALKIN TOIMINTA | JÄRJESTELMÄN TILA |
|--|--|
| Ei pala |  Amazon Alexa on valmiustilassa |
| Valkoinen valo liikuu keskelle ja jää palamaan |  Amazon Alexa kuuntelee |
| Valkoinen valo liikuu palkin päihin |  Amazon Alexa miettii |
| Vilkkuu hitaasti valkoisena (koko kehä) |  Amazon Alexa puhuu |
| Vilkkuu hitaasti keltaisena |  Ilmoitus Amazon Alexalta |
| Palaa valkoisena ja sitten valkoinen valo liikuu palkin päihin |  Hälytys Amazon Alexalta |
| Vilkkuu hitaasti vihreänä |  Vastaanottaa tai soittaa puhelua |
| Palaa vihreänä |  Yhdistetty puheluun HUOMAUTUS: Kun puhelu katkaistaan, valopalkki sammuu. |
| Palaa violettina ja sammuu sitten |   Älä häiritse -tila käytössä HUOMAUTUS: Kun Älä häiritse -tila on käytössä, valopalkki vilkkuu hitaasti violettina aina, kun Amazon Alexaa yritetään käyttää. |

Mikrofoni pois -merkkivalo

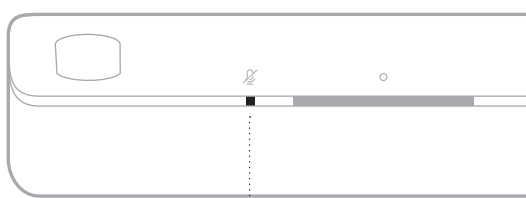

Mikrofoni pois -merkkivalo



MERKKIVALON TOIMINTA JÄRJESTELMÄN TILA

Palaa punaisena

Mikrofoni ei ole käytössä



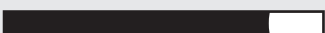

MEDIATOISTON JA ÄÄNENVOIMAKKUUDEN TILA

Osoittaa soundbarin tilan ohjattaessa median toistoa ja äänenvoimakkuutta.



| VALOPALKIN TOIMINTA | | JÄRJESTELMÄN TILA |
|--|---|----------------------------|
| Kaksi keskimmäistä valoa palaa valkoisena |  | Tauko |
| Valopalkin oikea pää vilkkuu hitaasti valkoisena |  | Lisää äänenvoimakkuutta |
| Valopalkin vasen pää vilkkuu hitaasti valkoisena |  | Vähemmän äänenvoimakkuutta |
| Valopalkin vasen pää palaa valkoisena |  | Mykistys |

PÄIVITYS- JA VIRHETILA

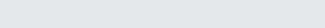
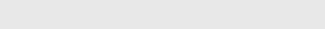
Osoittaa ohjelmistopäivitysten ja virheilmoitusten tilan.

| VALOPALKKIN TOIMINTA | | JÄRJESTELMÄN TILA |
|---|---|--|
| Palaa oranssina |  | Wi-Fi-määritys käynnissä |
| Valkoinen valo oikealta vasemmalle |  | Päivitystä ladataan |
| Valkoinen valo vasemmalta oikealle |  | Soundbaria päivitetään |
| Vilkkuu hitaasti oranssina neljä kertaa |  | Lähdevirhe. Katso Bose Music -sovellus |
| Vilkkuu hitaasti punaisena neljä kertaa |  | Pyydettyä toimintaa ei voida suorittaa juuri nyt – yritä myöhemmin uudelleen |
| Palaa punaisena |  | Virhe – ota yhteyttä Bosen asiakaspalveluun |

WI-FI-TOIMINNON OTTAMINEN KÄYTTÖÖN JA POISTAMINEN KÄYTÖSTÄ

Pidä painettuna kaukosäätimen mykistyspainiketta  ja *Bluetooth*-painiketta  samanaikaisesti, kunnes valopalkki vilkkuu hitaasti valkoisena kaksi kertaa ja sammuu sitten.



LISÄVARUSTEIDEN YHDISTÄMINEN (VALINNAINEN)

Soundbariin voidaan yhdistää mitä tahansa seuraavista lisävarusteista. Lisätietoja on varusteen käyttöohjeessa.

- **Bose Bass Module 700:** Bose.com/BM700
- **Bose Bass Module 500:** Bose.com/BM500
- **Bose Surround Speakers 700:** Bose.com/SS700
- **Bose Surround Speakers:** Bose.com/SS

BOSE SOUNDLINK *BLUETOOTH* -KAIUTTIMEN TAI BOSE-KUULOKKEIDEN YHDISTÄMINEN SIMPLESYNC-TEKNOLOGIALLA

Bose SimpleSync -teknologialla tietyt Bose SoundLink *Bluetooth* -kaiuttimet tai Bose-kuulokkeet voidaan yhdistää soundbariin musiikin ja elokuvien kuunteluun uudella tavalla.

Edut

- **Henkilökohtainen tv-kuuntelukokemus:** Yhdistämällä soundbariin Bose-kuulokkeet voit kuunnella televisiota muita häiritsemättä. Voit säätää kunkin tuotteen äänenvoimakkuutta erikseen tai mykistää soundbarin ja pitää kuulokkeiden äänen niin lujalla kuin haluat.
- **Toinen kuunteluhuone:** Yhdistämällä soundbariin Bose SoundLink *Bluetooth* -kaiuttimen voit kuunnella samaa kappaletta yhtä aikaa kahdessa eri huoneessa.

HUOMAUTUS: SimpleSync-teknologian kantama on sama kuin *Bluetooth*-yhteyden, eli enintään 9 metriä. Seinät ja rakennusmateriaalit voivat vaikuttaa signaalinvälitykseen.

Yhteensopivat tuotteet

Soundbariin voidaan yhdistää useimmat Bose SoundLink *Bluetooth* -kaiuttimet sekä Bose-kuulokkeita.

Suosittuja yhteensopivia tuotteita ovat mm.:

- Bose SoundLink Revolve+ *Bluetooth* -kaiutin
- Bose SoundLink Mini *Bluetooth* -kaiutin
- Bose SoundLink Micro *Bluetooth* -kaiutin
- Bose SoundLink Flex *Bluetooth* -kaiutin
- Bose Noise Cancelling Headphones 700
- Langattomat Bose QuietComfort 35 -kuulokkeet
- Bose QuietComfort 45 -kuulokkeet

Uusia tuotteita lisätään aika ajoin. Täydellinen lista ja lisätietoja on osoitteessa support.Bose.com/Groups.

Yhdistäminen Bose Music -sovelluksella

Bose SoundLink *Bluetooth* -kaiutin tai Bose-kuulokkeet voidaan yhdistää soundbariin Bose Music -sovelluksessa. Lisätietoja on osoitteessa support.Bose.com/UltraSBGrouping.

HUOMAUTUKSIA:

- Varmista, että yhdistettävään tuotteeseen on kytketty virta ja että se on 9 metrin säteellä soundbarista ja valmis yhdistettäväksi toiseen laitteeseen. Lisätietoja on tuotteen käyttöohjeessa.
- Soundbariin voidaan yhdistää vain yksi tuote kerrallaan.

BOSE SOUNDLINK *BLUETOOTH* -KAIUTTIMEN TAI BOSE-KUULOKKEIDEN YHDISTÄMINEN UUELLEEN

Kytke virta Bose SoundLink *Bluetooth* -kaiuttimeen tai Bose-kuulokkeisiin.

Kaiutin tai kuulokkeet yrittävät muodostaa yhteyden viimeksi yhdistettynä olleeseen *Bluetooth*-laitteeseen, kuten soundbariin.

HUOMAUTUKSIA:

- Soundbarin on oltava enintään 9 metrin etäisyydellä, ja sen virran tulee olla kytketty.
- Jos yhteyden muodostaminen kaiuttimella ei onnistu, katso "Soundbar ei muodosta yhteyttä aiemmin yhdistettyyn Bose SoundLink *Bluetooth* -kaiuttimeen" sivulla 52.
- Jos kuulokkeiden yhteyden muodostaminen ei onnistu, katso "Soundbar ei muodosta yhteyttä aiemmin yhdistettyihin Bose-kuulokkeisiin" sivulla 52.

SOUNDBARIN PÄIVITTÄMINEN

Soundbar päivittyy automaattisesti, kun se yhdistetään Bose Music-sovellukseen ja Wi-Fi-verkkoon.

KAUKOSÄÄTIMEN PARISTON VAIHTAMINEN



Älä niele paristoa. Kemiallisen palovamman vaara. Laitteen mukana toimitetussa kaukosäätimessä on nappiparisto. Jos nappiparisto niellään, se voi aiheuttaa vakavia sisäisiä palovammoja jo kahden tunnin kuluessa, ja seurauksena voi olla kuolema. Pidä uudet ja käytetyt paristot poissa lasten ulottuvilta. Jos paristokotelo ei sulkeudu kunnolla, lopeta kaukosäätimen käyttäminen ja pidä se poissa lasten ulottuvilta. Jos epäilet, että paristo on nieltä tai joutunut kehon sisään, ota heti yhteys lääkäriin. Räjähdyks-, tulipalo- ja kemiallisen palovammavaaran välttämiseksi vaihda paristo varovasti ja käytä vain esimerkiksi UL-hyväksyttyä 3 voltin CR2032- tai DL2032-litiumparistoa. Hävitä käytetyt paristot viipymättä asianmukaisesti. Älä lataa uudelleen, pura tai polta tai kuumenna yli 100 °C:n lämpötilaan.

1. Kierrä paristokotelon kantta kolikolla vasemmalle (vastapäivään) ja irrota se.

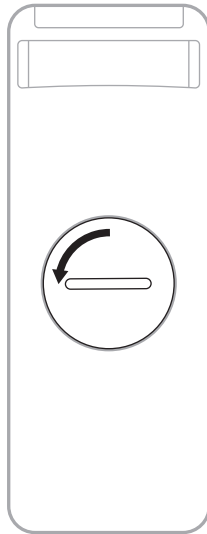

2. Aseta uusi paristo paikalleen +-merkki ylöspäin.

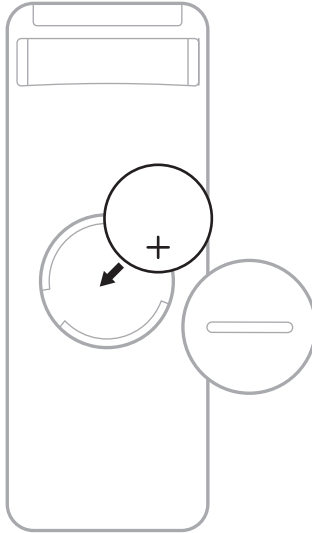

HUOMAUTUS: Käytä vain UL-hyväksyttyä 3 voltin CR2032- tai DL2032-litiumparistoa.

3. Aseta takaisin paikalleen ja lukitse kiertämällä oikealle (myötäpäivään). Kansi on kunnolla kiinni, kun ura on pystysuunnassa.

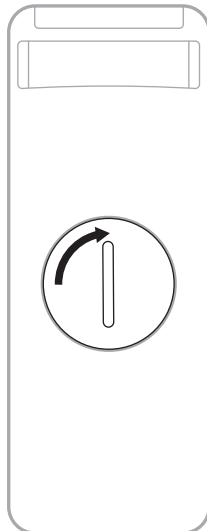

SOUNDBARIN PUHDISTAMINEN

Pyyhi soundbarin ulkopinnat pehmeällä, kuivalla liinalla.

HUOMAUTUS: Mikrofoni saattaa kytkeytyä päälle vahingossa puhdistuksen aikana. Mikrofonin voi ottaa käyttöön ja poistaa käytöstä soundbarin yläosassa olevalla Mikrofoni pois -painikkeella .

HUOMIO:

- VARO, ettei soundbariin ja sen aukkoihin pääse nesteitä.
- ÄLÄ puhalla ilmaa ylöspäin suunnattuihin kaiuttimiin tai soundbariin.
- ÄLÄ puhdista ylöspäin suunnattuja kaiuttimia tai soundbaria pölynimurilla.
- ÄLÄ käytä ylöspäin suunnattujen kaiuttimien tai soundbarin lähellä mitään sumutettavia aineita.
- ÄLÄ käytä liuottimia, kemikaaleja tai puhdistusaineita, joissa on alkoholia, ammoniakkia tai hankausaineita.
- VARO, ettei aukkoihin putoa esineitä.

VARAOSAT JA TARVIKKEET

Varaosia ja tarvikkeita voidaan tilata Bose-asiakaspalvelusta.

Käy osoitteessa support.Bose.com/UltraSB.

RAJOITETTU TAKUU

Soundbarilla on rajoitettu takuu. Rajoitetusta takuusta on lisätietoja osoitteessa worldwide.Bose.com/Warranty.

Tuotteen rekisteröimisohjeet ovat osoitteessa worldwide.Bose.com/ProductRegistration. Rekisteröinnin laiminlyöminen ei vaikuta rajoitettuun takuuseen.

KOKEILE ENSIN NÄITÄ RATKAISUJA

Jos soundbarin kanssa ilmenee ongelmia:

- Varmista, että soundbar on kytketty toimivaan sähköpistorasiaan.
- Kytke kaapelit kunnolla.
- Tarkista soundbarin tila (ks. sivu 36).
- Lataa Bose Music -sovellus ja suorita käytettävissä olevat ohjelmistopäivitykset.
- Sijoita soundbar sijoittamisohjeiden mukaan (ks. sivu 14).
- Siirrä soundbar suosittelun etäisyyden päähän langattomasta reitittimestä tai mobiililaitteesta, jotta se toimii oikein.
- Varmista, että soundbar on vähintään 0,3–0,9 metrin etäisyydellä muista langattomista laitteista.
- Varmista, että Wi-Fi-tukiasemat on sijoitettu enintään 2,4–3 metrin päähän soundbarista, valinnaisesta bassoyksiköstä ja valinnaisista tilaäänikaiuttimista.



MUUT RATKAISUT

Jos ongelma ei ratkea, lue alla olevasta taulukosta tavallisimpien ongelmien oireet ja ratkaisut. Vianmääritysohjeita, videoita ja muita resursseja on saatavilla osoitteessa support.Bose.com/UltraSB.

Jos et löydä ratkaisua ongelmaan, ota yhteyttä Bosen asiakaspalveluun.

Käy osoitteessa worldwide.Bose.com/contact.

| OIRE | RATKAISU |
|--|---|
| Televisiossa ei ole HDMI eARC -liitäntää | Käytä television HDMI ARC -liitäntää. Jos televisiossa ei ole HDMI ARC -liitäntää, yhdistä soundbar televisioon optisella kaapelilla. |
| Televisiossa ei ole HDMI eARC-, HDMI ARC- tai optista liitäntää | Jos televisio on yhdistetty kaapeli- tai satelliittivastaanottimeen, yhdistä HDMI-kaapeli soundbarista kaapeli- tai satelliittivastaanottimeen. Yhdistä televisio käyttämällä äänimuunninta ja erillistä äänikaapelia, kuten koaksiaalikaapelia, 3,5 mm:n johtoa tai analogista äänijohtoa (ei sisälly toimitukseen). Tarvittavan muuntimen ja johdon tyyppi määräytyy televisiossa käytettävissä olevien äänilähtöliitäntöjen mukaan. |
| Soundbar ei käynnisty | Kytke virtajohto toiseen pistorasiaan. Käynnistä soundbar kaukosäätimellä (ks. sivu 20). Irrota soundbarin ja lisävarusteena hankittavan bassoyksikön tai tilaäänikaiuttimien virtajohdot pistorasiasta, odota 30 sekuntia ja kytke ne tukevasti toimivaan sähköpistorasiaan. |

| OIRE | RATKAISU |
|--|---|
| Soundbarin virta ei katkea | Soundbar saattaa olla valmiustilassa. Herätä soundbar painamalla kaukosäätimen virtapainiketta  . Katkaise soundbarin virta painamalla  -painiketta uudelleen. |
| Ääntä ei toisteta Dolby Atmos -tilassa | Varmista, että soundbar on yhdistetty television HDMI eARC- tai ARC-liitäntään. Tarkista Bose Music -sovelluksen Now Playing -näytöstä, että ääni suoraistetaan Dolby Atmos -tilassa. Jos ääntä ei suoraisteta Dolby Atmos -tilassa, varmista television lisä-ääniasetuksista, että Dolby Atmos -äänen välittäminen soundbariin on sallittu. Lisätietoja on television käyttöohjeessa. Varmista, että sisältö tukee Dolby Atmos -teknologiaa. Varmista, että suoratoisto- tai kaapelivastaanotin tukee Dolby Atmos -teknologiaa. |
| Kaukosäädin toimii virheellisesti tai ei toimi lainkaan | Vaihda paristo (ks. sivu 43). Varmista, että kaukosäädin on soundbarin toiminta-alueella (6 m). Varmista, että kaukosäätimen ja soundbarin välissä ei ole esteitä. |
| Bose Music -sovellus ei toimi mobiililaitteessa | Varmista, että mobiililaitteesi on yhteensopiva Bose Music -sovelluksen kanssa ja täyttää minimijärjestelmävaatimukset. Lisätietoja on mobiililaitteen sovelluskaupassa. Poista Bose Music -sovellus mobiililaitteesta ja asenna se uudelleen (ks. sivu 17). |
| Soundbar ei näy toiseen Bose-tiliin lisäämistä varten | Varmista, että jakaminen on otettu käyttöön soundbarissa käyttämällä Bose Music -sovellusta. Varmista, että soundbar ja mobiililaitte on yhdistetty samaan Wi-Fi-verkkoon. |
| Soundbar ja lähelaitte eivät käynnisty/sammu yhtä aikaa | Käynnistä/sammuta lähelaitte painamalla virtapainiketta  . |

OIRE

RATKAISU

Soundbarin ääni katkeilee tai ääntä ei kuulu

Varmista, että soundbarin HDMI-kaapeli on yhdistetty television **HDMI eARC** (Enhanced Audio Return Channel) -liitäntään, ei tavalliseen HDMI-liitäntään. Jos televisiossa ei ole HDMI eARC -liitäntää, käytä HDMI ARC -liitäntää. Jos televisiossa ei ole ARC-liitäntää, yhdistä soundbar optisella kaapelilla (ks. sivu 56).

Jos soundbar on yhdistetty television HDMI eARC- (tai ARC) -liitäntään, varmista, että television järjestelmävalikossa on otettu käyttöön **Consumer Electronics Control (CEC)**. Televisiossa CEC-asetuksesta saatetaan käyttää jotakin toista nimitystä. Lisätietoja on television käyttöohjeessa.

Jos soundbar on yhdistetty television optiseen liitäntään, varmista, että optinen kaapeli on yhdistetty television **Output-** tai **OUT-**merkittyyn liitäntään (ei Input tai IN).

Irrota soundbarin ja lisävarusteena hankittavan bassoyskikön tai tilaäänikaiuttimien virtajohdot pistorasiasta, odota 30 sekuntia ja kytke ne tukevasti toimivaan sähköpistorasiaan.

Säädä Advanced CEV -asetusta Bose Music -sovelluksessa. Tämä toiminto on Asetukset-valikossa. Lisätietoja on osoitteessa support.Bose.com/UltraSB_CEC.

Lisää soundbarin (ks. sivu 23) tai mobiililaitteen äänenvoimakkuutta.

Jos valopalkin vasen pää palaa valkoisena, soundbar on mykistetty. Poista soundbarin mykistys painamalla mykistyspainiketta ✕.

Varmista, että mobiililaitetta ei ole mykistetty.

Varmista, että käytät yhteensopivaa *Bluetooth*-mobiililaitetta.

Käynnistä mobiililaitte uudelleen.

Käynnistä äänilähde uudelleen.

Käytä toista äänilähdettä (ks. sivu 22).

Toista ääntä eri sovelluksesta tai musiikkipalvelusta.

Jos ääni tulee Wi-Fi-lähteestä, nollaa reititin.

Käynnistä televisio uudelleen.

Tarkista television ääniasetukset. Lisätietoja on television käyttöohjeessa.

Päivitä television ohjelmisto. Lisätietoja on television käyttöohjeessa.

Irrota HDMI-kaapeli television HDMI eARC- (tai ARC) -liitännästä ja yhdistä se uudelleen.

Soundbar ei muodosta yhteyttä bassoyskikköön tai tilaäänikaiuttimiin

Lue vianmääritysohjeet bassoyskikön tai tilaäänikaiuttimien käyttöohjeesta (ks. sivu 41).

Varmista, että bassoyskikkö tai tilaäänikaiuttimet ovat yhteensopivia soundbarin kanssa (ks. sivu 41).

Irrota soundbarin ja lisävarusteena hankittavan bassoyskikön tai tilaäänikaiuttimien pistoke pistorasiasta, odota 30 sekuntia ja kytke ne tukevasti toimivaan pistorasiaan.

| OIRE | RATKAISU |
|--|--|
| Bassoyskiköstä tai tiläänikaiuttimista ei kuulu ääntä | <p>Varmista, että bassoyskikkö tai tiläänikaiuttimet ovat yhteensopivia soundbarin kanssa (ks. sivu 41).</p> <p>Varmista Bose Music -sovelluksesta, että ohjelmisto on ajan tasalla.</p> <p>Säädä basson tasoa Bose Music -sovelluksella (ks. sivu 24).</p> <p>Käytä toista äänilähdettä (ks. sivu 22).</p> |
| Television kaiuttimesta kuuluu ääntä | <p>Poista television kaiuttimet käytöstä. Lisätietoja on television käyttöohjeessa.</p> <p>Varmista, että soundbarin HDMI-kaapeli on yhdistetty television HDMI eARC (Enhanced Audio Return Channel) -liitäntään, ei tavalliseen HDMI-liitäntään. Jos televisiossa ei ole HDMI eARC -liitäntää, käytä HDMI ARC -liitäntää. Jos televisiossa ei ole ARC-liitäntää, yhdistä soundbar optisella kaapelilla (ks. sivu 56).</p> <p>Irrota HDMI-kaapeli television HDMI eARC- (tai ARC) -liitännästä ja yhdistä se uudelleen.</p> <p>Irrota soundbarin ja lisävarusteena hankittavan bassoyskikön tai tiläänikaiuttimien pistoke pistorasiasta, odota 30 sekuntia ja kytkä ne tukevasti toimivaan pistorasiaan.</p> <p>Hiljennä television ääni kokonaan.</p> <p>Jos soundbar on yhdistetty television HDMI eARC- (tai ARC) -liitäntään, varmista, että television järjestelmävalikossa on otettu käyttöön Consumer Electronics Control (CEC). Televisiossa CEC-asetuksesta saatetaan käyttää jotakin toista nimitystä. Lisätietoja on television käyttöohjeessa.</p> <p>Säädä Advanced CEV -asetusta Bose Music -sovelluksessa. Tämä toiminto on Asetukset-valikossa. Lisätietoja on osoitteessa support.Bose.com/UltraSB_CEC.</p> |
| Ääni kuuluu huonosti tai katkeilee | <p>Kokeile muita mahdollisia lähteitä.</p> <p>Varmista, että televisio voi lähettää tilääntä. Lisätietoja on television käyttöohjeessa.</p> <p>Jos ääntä toistetaan toisesta laitteesta, vähennä kyseisen laitteen äänenvoimakkuutta.</p> <p>Säädä basson tasoa Bose Music -sovelluksella (ks. sivu 24).</p> <p>Poista television kaiuttimet käytöstä. Lisätietoja on television käyttöohjeessa.</p> <p>Tarkista ääni (ks. sivu 57).</p> <p>Suorita ADAPTIQ-äänenkalibrointi (ks. sivu 19).</p> |

| OIRE | RATKAISU |
|---|---|
| <p>Soundbar ei toista ääntä oikeasta lähteestä tai valitsee väärän lähteen viiveellä</p> | <p>Tarkista Advanced CEV -asetus Bose Music -sovelluksessa. Tämä toiminto on Asetukset-valikossa. Lisätietoja on osoitteessa support.Bose.com/UltraSB_CEC.</p> <p>Poista CEC käytöstä lähteessä. Lisätietoja on lähdelaitteen käyttöohjeessa.</p> |
| <p>Soundbar ei muodosta yhteyttä Wi-Fi-verkkoon</p> | <p>Valitse Bose Music -sovelluksessa oikea verkon nimi ja syötä verkon salasana (kirjainkoko on merkitsevä).</p> <p>Varmista, että soundbar ja mobiililaitte on yhdistetty samaan Wi-Fi-verkkoon.</p> <p>Jos verkon tiedot ovat muuttuneet, katso sivu 18.</p> <p>Ota Wi-Fi-yhteys käyttöön mobiililaitteessa, jonka avulla asetukset määritetään.</p> <p>Sulje mobiililaitteen muut käynnissä olevat sovellukset.</p> <p>Käynnistä mobiililaitte ja reititin uudelleen.</p> <p>Jos reititin tukee sekä 2,4 GHz:n että 5 GHz:n kaistaa, varmista, että laite (mobiililaitte tai tietokone) ja soundbar käyttävät samaa kaistaa.</p> <p>HUOMAUTUS: Anna kummallekin kaistalle yksilöivä nimi, jotta yhdistät aina oikeaan kaistaan.</p> <p>Nollaa reititin.</p> <p>Irrota soundbarin ja lisävarusteena hankittavan bassoyksikön tai tilaäänikaiuttimien pistoke pistorasiasta, odota 30 sekuntia ja kytke ne tukevasti toimivaan sähköpistorasiaan. Poista Bose Music -sovellus mobiililaitteesta, asenna se uudelleen ja määritä sitten asetukset.</p> <p>Jos yhdistät toiseen verkkoon eikä sovellus kehota määrittämään asetuksia, siirry päänäyttöön ja lisää soundbar.</p> |
| <p>Soundbar ei muodosta yhteyttä Bluetooth-laitteeseen</p> | <p>Poista mobiililaitteen <i>Bluetooth</i>-toiminto käytöstä ja ota se taas käyttöön. Poista soundbar <i>Bluetooth</i>-luettelosta. Muodosta yhteys uudelleen (ks. sivu 34).</p> <p>Muodosta yhteys toiseen mobiililaitteeseen (ks. sivu 34).</p> <p>Varmista, että käytät yhteensopivaa <i>Bluetooth</i>-mobiililaitetta. Käy osoitteessa support.Bose.com/UltraSB_BT.</p> <p>Poista soundbar mobiililaitteen <i>Bluetooth</i>-luettelosta. Muodosta yhteys uudelleen (ks. sivu 34).</p> <p>Tyhjennä soundbarin laiteluettelo (ks. sivu 35). Muodosta yhteys uudelleen (ks. sivu 34).</p> |

| OIRE | RATKAISU |
|--|---|
| Soundbar ei suoratoista ääntä AirPlay-toiminnolla | <p>Varmista, että soundbariin on kytketty virta ja että se on kantoalueella (ks. sivu 21).</p> <p>Varmista, että Apple-laite ja soundbar on yhdistetty samaan Wi-Fi-verkkoon.</p> <p>Päivitä Apple-laite.</p> <p>Varmista, että soundbar on ajan tasalla (ks. sivu 43).</p> <p>Jos suoratoistoon käytettävässä musiikkisovelluksessa ei näy AirPlay-kuvaketta , suoratoista ääntä Ohjauskeskuksesta.</p> <p>Lisätukea on osoitteessa https://www.apple.com/airplay.</p> |
| Alexa ei vastaa | <p>Varmista, että Mikrofonin pois -merkkivalo ei pala punaisena. Mikrofonin käyttöönotto, katso sivu 26.</p> <p>Varmista, että Alexa on määritetty Bose Music -sovelluksella (ks. sivu 25).</p> <p>HUOMAUTUS: Soundbarin tulee olla määritetty ja yhdistetty Wi-Fi-verkkoon Bose Music -sovelluksella.</p> <p>Yhdistä mobiililaite Wi-Fi-verkkoon.</p> <p>Varmista, että Amazon Alexa on käytettävissä maassasi.</p> <p>Varmista, että sinulla on Alexa-sovelluksen uusin versio.</p> <p>Varmista, että mobiililaite on yhteensopiva.</p> <p>Varmista, että herätyskana on käytössä (ks. sivu 25).</p> <p>Poista Alexa soundbarista Bose Music -sovelluksella. Lisää Alexa uudelleen.</p> <p>Varmista, että lausut ääneen Bose Music -sovelluksessa määritetyn nimen. Jos useille soundbareille on annettu sama nimi, käytä Alexa-sovelluksessa annettua nimeä tai vaihda nimi Bose Music -sovelluksessa.</p> <p>Jos käytät Bose Voice4Video -ominaisuutta:</p> <ul style="list-style-type: none"> • Varmista, että soundbarin, television ja/tai kaapeli-/satelliittivastaanottimen välissä ei ole esteitä. • Varmista, että soundbar on yhdistetty HDMI-kaapelilla (ks. sivu 55). • Varmista Bose Music -sovelluksessa, että ominaisuuden asetukset on määritetty ja televisio ja/tai kaapeli-/satelliittivastaanotin on yhdistetty. • Varmista, että olet syöttänyt postinumerosi ja kaapeli- tai satelliittivastaanottimen palveluntarjoajan. <p>Alexa ei ehkä tue pyytämäsi toimintoa. Uusia toimintoja lisätään aika ajoin.</p> <p>Lisätukea on osoitteessa https://www.amazon.com/usealexa.</p> |

| OIRE | RATKAISU |
|--|--|
| Google Assistant ei voi hallita soundbaria | <p>Varmista, että käytät verkkoon yhdistettyä, Google Assistant -yhteensopivaa laitetta (ks. sivu 31).</p> <p>Varmista, että Chromecast built-in on otettu käyttöön Bose Music -sovelluksessa (ks. sivu 31).</p> <p>Yhdistä mobiililaitte Wi-Fi-verkkoon.</p> <p>Varmista, että Google Assistant on käytettävissä maassasi.</p> <p>Varmista, että sinulla on Google Assistant -sovelluksen uusin versio.</p> <p>Varmista, että mobiililaitte on yhteensopiva.</p> <p>Lisätukea on osoitteessa https://support.google.com/assistant.</p> |
| Soundbar ei muodosta yhteyttä Bose SoundLink Bluetooth -kaiuttimeen tai Bose-kuulokkeisiin. | <p>Varmista, että kaiuttimeen tai kuulokkeisiin on kytketty virta ja että ne ovat 9 metrin säteellä soundbarista ja valmiita yhdistettäväksi toiseen laitteeseen. Lisätietoja on tuotteen käyttöohjeessa.</p> |
| Soundbar ei muodosta yhteyttä aiemmin yhdistettyyn Bose SoundLink Bluetooth -kaiuttimeen | <p>Varmista, että kaiuttimen äänikehotteet on otettu käyttöön Bose Music -sovelluksessa (ks. sivu 17). Tämä toiminto on Asetukset-valikossa.</p> <p>Selaa kaiuttimen laiteluetteloa sen säätimillä, kunnes kuulet soundbarin nimen. Tuotekohtaisia ohjeita on kaiuttimen käyttöohjeessa.</p> |
| Soundbar ei muodosta yhteyttä aiemmin yhdistettyihin Bose-kuulokkeisiin | <p>Muodosta yhteys Bose Music -sovelluksella (ks. sivu 17).</p> |
| Yhdistetyn Bose SoundLink Bluetooth -kaiuttimen tai Bose-kuulokkeiden heikko äänenlaatu | <p>Jos reititin tukee sekä 2,4 GHz:n että 5 GHz:n kaistaa ja soundbar on yhdistetty 2,4 GHz:n taajuudella, yhdistä se 5 GHz:n taajuudelle.</p> <p>Kaikki Bose SoundLink Bluetooth -kaiuttimet eivät voi toistaa ääntä täydellisen synkronisesti soundbarin kanssa. Voit tarkistaa tuotteen yhteensopivuuden osoitteessa support.Bose.com/Groups.</p> <p>Varmista, että Sync with Group on otettu käyttöön Bose Music -sovelluksessa (ks. sivu 17). Tämä toiminto on Asetukset-valikossa.</p> <p>Asenna kaikki kaiuttimen tai kuulokkeiden ohjelmistopäivitykset. Voit tarkistaa päivitykset avaamalla tuotteesi Bose-sovelluksen mobiililaitteella tai menemällä tietokoneella osoitteeseen btu.Bose.com.</p> |

SOUNDBARIN PALAUTTAMINEN

Kun soundbarin tehdasasetukset palautetaan, kaikki sen lähde-, äänenvoimakkuus-, verkko- ja ADAPTIQ-äänenkalibrointiasetukset palautetaan oletusasetuksiin.

1. Poista soundbar Bose-tililtäsi Bose Music -sovelluksessa.
2. Pidä painettuna kaukosäätimen äänenvoimakkuuden vähennyspainiketta — ja Toisto/tauko-painiketta ▷|| 5 sekuntia, kunnes valopalkki vilkkuu hitaasti kaksi kertaa valkoisena ja sammuu sitten.



Soundbar käynnistyy uudelleen. Kun palautus on valmis, valopalkki palaa oranssina.

3. Soundbarin verkko- ja ääniasetusten palauttaminen:
 - a. Käynnistä Bose Music -sovellus mobiililaitteessa ja lisää soundbar verkkoon (ks. "Soundbarin lisääminen aiemmin luotuun tiliin" sivulla 18).
 - b. Suorita ADAPTIQ-äänenkalibrointi Bose Music -sovelluksella (ks. sivu 19).

YHDISTÄMISVAIHTOEHDOT

Liitä soundbar televisioon jollakin seuraavista tavoista:

- **Vaihtoehto 1 (suositus):** HDMI eARC (Enhanced Audio Return Channel) tai ARC
- **Vaihtoehto 2:** Optinen

HUOMAUTUKSIA:

- Jotta voit nauttia Dolby Atmos -tiläänikokemuksesta, liitä HDMI-kaapeli television HDMI eARC- tai ARC-liitäntään (ks. sivu 55). Jos televisiossa ei ole eARC- tai ARC-liitäntää, liitä optinen kaapeli optiseen liitäntään, niin saat todenmukaisen äänen, jossa on tilan tuntua (ks. sivu 56).
- Jos haluat käyttää soundbarin virta-, äänenvoimakkuus- ja mykistystoimintoja television kaukosäätimellä, soundbar täytyy liittää television HDMI eARC- tai ARC-liitäntään.

1. Etsi television takaosasta liitännät **HDMI IN** ja **Audio OUT** (optinen).

HUOMAUTUS: Television liitäntäpaneeli saattaa olla erilainen kuin kuvassa. Valitse liitäntä muodon perusteella.

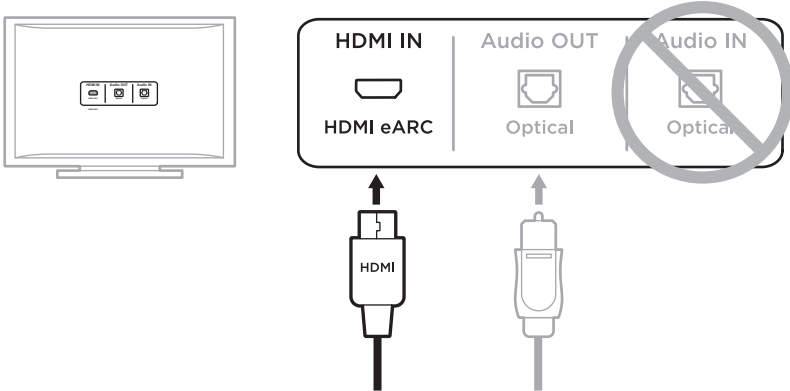

Vaihtoehto 1 (suositus)
HDMI eARC (tai ARC): Yhdistä käyttämällä HDMI-kaapelia.

Vaihtoehto 2
Optinen: Jos televisiossa ei ole HDMI eARC- tai (ARC) -liitäntää, yhdistä soundbar optisella kaapelilla.

2. Valitse äänikaapeli.

SOUNDBARIN YHDISTÄMINEN TELEVISIOON

Kun olet valinnut äänikaapelin, yhdistä soundbar televisioon.

Vaihtoehto 1 (suositus): HDMI eARC tai ARC

1. Yhdistä HDMI-kaapelin toinen pää television **HDMI eARC-** tai **ARC-**liitäntään.
2. Yhdistä kaapelin toinen pää soundbarin **HDMI (eARC)** -liitäntään.



Vaihtoehto 2: Optinen

Jos televisiossa ei ole HDMI eARC- (tai ARC) -liitäntää, yhdistä soundbar optisella kaapelilla.

1. Irrota suojus optisen kaapelin molemmista päistä.



HUOMIO: Jos liitin asetetaan suojus paikallaan, liitin ja/tai liitäntä voi vaurioitua.

2. Yhdistä optisen kaapelin toinen pää television **Optical OUT** -liitäntään.

HUOMIO: Jos liitin asetetaan paikalleen väärin päin, liitin ja/tai liitäntä voi vaurioitua.

3. Tartu optisen kaapelin toiseen päähän.
4. Kohdista liitin soundbarin **OPTICAL IN** -liitäntään ja työnnä se varovasti sisään.

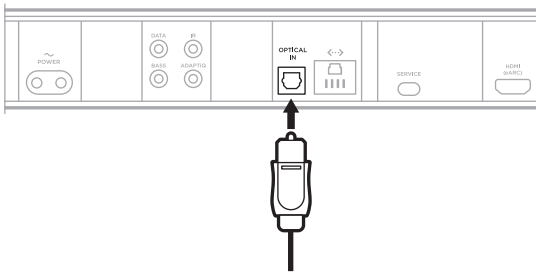

HUOMAUTUS: Liitännässä on saranoitu luukku, joka kääntyy pois tieltä, kun liitin asetetaan paikalleen.

5. Paina liitintä liitäntään, kunnes kuulet tai tunnet naksahduksen.



ÄÄNEN TARKISTAMINEN

1. Käynnistä televisio sen kaukosäätimellä.
2. Poista television kaiuttimet käytöstä television valikon ääniosioista.

HUOMAUTUS: Lisätietoja on television käyttöohjeessa.

3. Jos käytössä on kaapeli-/satelliittivastaanotin tai muu toissijainen lähde:
 - a. Käynnistä kyseinen lähde-laite.
 - b. Valitse oikea televisiotulo.
4. Kytke soundbariin virta (ks. sivu 21).

Soundbarista kuuluu ääntä.

5. Paina soundbarin kaukosäätimen mykistyspainiketta X .

Television kaiuttimista tai soundbarista ei kuulu ääntä.

HUOMAUTUS: Jos televisiosta kuuluu ääntä, kun soundbar on mykistetty, ks. "Television kaiuttimesta kuuluu ääntä" sivulla 49.

Lisez et conservez à portée de main toutes les consignes de sécurité et le mode d'emploi.



Bose Corporation déclare que ce produit est conforme aux critères essentiels et autres dispositions de la directive 2014/53/UE et des autres directives européennes applicables. L'attestation complète de conformité est disponible à l'adresse www.Bose.com/compliance



Ce produit est conforme à toutes les réglementations de 2016 en matière de compatibilité électromagnétique et à toutes les autres réglementations britanniques applicables. L'attestation complète de conformité est disponible à l'adresse www.Bose.com/compliance

Bose Corporation déclare que ce produit est conforme aux critères essentiels et autres dispositions des réglementations de 2017 sur les équipements radio et des autres réglementations britanniques applicables. L'attestation complète de conformité est disponible à l'adresse www.Bose.com/compliance

Instructions importantes relatives à la sécurité

Lisez attentivement ces instructions.

Utilisez uniquement un chiffon sec pour le nettoyage.

Ne bloquez jamais les orifices d'aération. Suivez les instructions d'installation du fabricant.

Utilisez uniquement les accessoires spécifiés par le fabricant.

Confiez toute réparation à du personnel qualifié. Une réparation est nécessaire lorsque l'appareil a été endommagé de quelque façon que ce soit (endommagement du câble d'alimentation ou de la fiche électrique, renversement d'un liquide ou de tout objet sur l'appareil, exposition de l'appareil à la pluie ou à l'humidité, dysfonctionnement, chute de l'appareil, etc.).

AVERTISSEMENTS/PRÉCAUTIONS

- Pour éviter toute ingestion accidentelle, tenez ce produit à l'écart des enfants en bas âge et des animaux de compagnie. Ce produit est muni d'une pile qui peut s'avérer dangereuse pour la santé en cas d'ingestion. En cas d'ingestion, contactez immédiatement un médecin. Lorsque vous n'utilisez pas le produit, tenez-le à l'écart des enfants et des animaux de compagnie.



Ce symbole signale la présence d'une tension dangereuse non isolée à l'intérieur de l'appareil susceptible de constituer un risque d'électrocution.



Ce symbole indique que cette notice contient d'importantes instructions d'utilisation et de maintenance.



L'ingestion d'une pile présente un risque de brûlure chimique. La télécommande fournie avec ce produit contient une pile bouton. Si cette pile bouton est avalée, elle peut provoquer en moins de 2 heures des brûlures internes graves pouvant entraîner la mort. Conservez les piles et batteries, neuves ou usagées, hors de portée des enfants. S'il n'est plus possible de fermer totalement le logement de la pile, cessez d'utiliser la télécommande et tenez-la hors de portée des enfants. Si vous pensez que les piles ont peut-être été avalées ou placées à l'intérieur du corps, consultez immédiatement un médecin. Pour éviter tout risque d'explosion, d'incendie ou de brûlure chimique, remplacez avec précaution la pile et utilisez uniquement une pile au lithium approuvée (p. ex., UL) de 3 volts de type CR2032 ou DL2032. Mettez rapidement au rebut les piles usagées en respectant la réglementation locale. Ne rechargez pas, ne démontez pas et ne portez pas les piles et batteries à une température supérieure à 100 °C, et ne les incinérez pas.



Certaines pièces présentent un risque de suffocation. Ne les laissez pas à la portée des enfants de moins de 3 ans.



Ce produit contient des composants magnétiques. Consultez votre médecin afin de savoir si ces composants peuvent avoir une incidence sur un dispositif médical implantable.



Ce produit est doté d'une surface en verre trempé. Manipulez-le avec précaution pour éviter les impacts. En cas de rupture, veillez à ne pas vous blesser avec les bris de verre.

- Pour réduire le risque d'incendie ou de secousse électrique, veillez à ne PAS exposer ce produit à la pluie, au ruissellement, aux éclaboussures ou à l'humidité, et à ne jamais placer d'objets contenant des liquides, notamment des vases, sur l'appareil ou à proximité.
- Tenez le produit à l'écart du feu et des sources de chaleur. Veillez à NE PAS placer d'objets enflammés, tels que des bougies allumées, sur l'appareil ou à proximité.
- Veillez à NE PAS effectuer de modifications non autorisées sur ce produit.
- Veillez à NE PAS utiliser un convertisseur CC-CA avec ce produit.
- Veillez à NE PAS utiliser cet appareil dans des véhicules ou des bateaux.
- Si la fiche d'alimentation ou la prise multiple est utilisée comme dispositif de débranchement de l'appareil, elle doit rester facilement accessible.
- Utilisez uniquement les accessoires suivants pour monter ce produit : support mural support mural Bose Soundbar Wall Bracket.
- Lorsque vous positionnez le produit, assurez-vous qu'il ne bloque pas les orifices de ventilation de votre téléviseur ou de votre écran. Consultez la notice d'utilisation livrée avec le téléviseur ou l'écran et suivez les instructions d'installation du fabricant.
- Pour assurer une ventilation correcte, Bose déconseille de placer ce produit dans un espace confiné, notamment une cavité murale ou un placard fermé.
- Veillez à ne pas placer ou installer cet appareil à proximité d'une quelconque source de chaleur, telle qu'une cheminée, un radiateur, une arrivée d'air chaud, un four ou tout autre appareil (notamment des amplificateurs) produisant de la chaleur.
- Conservez les piles hors de portée des enfants.
- En cas de manipulation inappropriée, les piles risquent de provoquer un incendie ou des brûlures chimiques. Veillez à ne pas les recharger, les démonter, les chauffer ou les incinérer.
- La batterie/pile fournie avec ce produit peut provoquer un incendie, une explosion ou une brûlure chimique si elle n'est pas correctement manipulée ou remplacée, ou si elle est remplacée par un type de batterie/pile non adapté.

REMARQUE : cet appareil a fait l'objet de tests prouvant sa conformité aux limites imposées aux appareils numériques de classe B, conformément à la partie 15 de la réglementation de la FCC. Ces limites sont conçues pour offrir une protection raisonnable contre les interférences nuisibles dans une installation résidentielle. Cet appareil génère, utilise et est susceptible d'émettre de l'énergie radioélectrique. À ce titre, s'il n'est pas installé ou utilisé conformément aux instructions, il est susceptible de perturber les communications radio. Cependant, il n'est nullement garanti que de telles perturbations ne se produisent pas dans une installation donnée. Si cet appareil perturbe effectivement la réception de la radio ou de la télévision (ce qui peut être vérifié en allumant et en éteignant l'appareil), vous êtes invité à tenter de remédier au problème en prenant une ou plusieurs des mesures suivantes :

- Réorientez ou déplacez le produit récepteur ou l'antenne.
- Augmentez la distance séparant le matériel du récepteur.
- Connectez l'appareil à une prise reliée à un circuit différent de celui auquel est branché l'amplificateur.
- Consultez votre revendeur ou un technicien radio/TV expérimenté pour obtenir de l'aide.

Toute modification non autorisée expressément par Bose Corporation est susceptible d'annuler le droit de l'utilisateur d'utiliser cet appareil.

Cet appareil est conforme à la partie 15 de la réglementation de la FCC et à ou aux standards RSS exemptés de licence du ministère de l'Innovation, des Sciences et du Développement économique (ISDE) du Canada. L'utilisation de cet appareil est soumise aux conditions suivantes : (1) cet appareil ne doit pas provoquer d'interférences et (2) il doit tolérer les interférences externes, y compris celles susceptibles de provoquer un dysfonctionnement.

Cet appareil doit être installé et utilisé en préservant une distance minimale de 20 cm entre le corps rayonnant et votre corps.

Lorsqu'il est utilisé dans la bande 5 150 à 5 250 MHz, cet appareil est destiné à une utilisation en intérieur afin de réduire les interférences potentiellement nuisibles avec les systèmes satellites mobiles qui partagent le même canal.

CAN ICES-3(B)/NMB-3(B)

Pour l'Europe :

Bande de fréquences comprise entre 2 400 et 2 483,5 MHz, entre 5 150 et 5 350 MHz et entre 5 470 et 5 725 MHz. | Puissance de transmission maximale inférieure à 20 dBm P.I.R.E. | Bande de fréquences comprise entre 5 725 et 5 850 MHz. | Puissance de transmission maximale inférieure à 14 dBm (25mW) P.I.R.E.

La puissance de transmission maximale est inférieure aux limites réglementaires. Par conséquent, le test du DAS n'est pas nécessaire conformément aux réglementations en vigueur.

Cet appareil est limité à un usage en intérieur lors d'une utilisation dans la bande de fréquences comprise entre 5 150 et 5 350 MHz dans tous les États membres de l'UE répertoriés dans le tableau.

| | | | | | | | | | |
|---|----|----|--------|----|----|----|----|----|----|
|  | | | | | | | | | |
| BE | DK | IE | UK(NI) | FR | CY | SK | HU | AT | SE |
| BG | DE | PT | EL | HR | LV | LT | MT | PL | |
| CZ | EE | FI | ES | IT | RO | LU | NL | SI | |

 Ce symbole signifie que ce produit ne doit pas être jeté avec les déchets ménagers, mais déposé dans un centre de collecte approprié en vue de le recycler. Une mise au rebut et un recyclage adéquats permettent de protéger les ressources naturelles, la santé humaine et l'environnement. Pour plus d'informations sur la mise au rebut et le recyclage de ce produit, contactez votre mairie, votre service de ramassage des ordures ou le magasin où vous l'avez acheté.

Règles techniques relatives aux appareils à radiofréquences de faible puissance : en l'absence d'autorisation de la NCC, les organisations, entreprises ou utilisateurs ne sont pas autorisés à modifier la fréquence, à améliorer la puissance de transmission ou à altérer les caractéristiques d'origine et les performances d'un appareil à radiofréquences de faible puissance approuvé. Les appareils à radiofréquences de faible puissance ne doivent avoir aucune incidence sur la sécurité des avions ni provoquer d'interférences avec les communications légales ; dans le cas contraire, l'utilisateur devra immédiatement cesser d'utiliser l'appareil jusqu'à l'absence complète d'interférences. Par communications légales, nous entendons les communications radio établies conformément au Telecommunications Management Act. Les appareils à radiofréquences de faible puissance peuvent être sensibles aux interférences des communications légales ou aux appareils émettant des ondes radio ISM.

Tableau des états d'alimentation du produit

En vertu des exigences en matière d'écoconception de la directive européenne 2009/125/CE relative aux produits liés à l'énergie, et en vertu de la norme britannique SI 2020/1528 intitulée The Ecodesign for Energy-Related Products and Energy Information (Amendment) (EU Exit) Regulations 2020, ce produit est conforme aux normes ou documents suivants : Règlement (CE) n° 1275/2008, tel que modifié par le Règlement (UE) n° 801/2013.

| Informations sur l'état d'alimentation requis | Modes d'alimentation | |
|--|---|---|
| | Veille | Veille réseau |
| <p>Consommation dans le mode d'alimentation spécifié, à une entrée de 230 V/50 Hz</p> <p>Délai au bout duquel l'équipement bascule automatiquement sur ce mode</p> <p>Consommation en mode veille en réseau si tous les ports réseau filaires sont connectés et tous les ports réseau sans fil sont activés, à une entrée de 230 V/50 Hz</p> | <p>< 0,5 W</p> <p>< 2,5 heures</p> <p>S/O</p> | <p>tous les types de réseaux ≤ 2,0 W</p> <p>≤ 20 minutes</p> <p>≤ 2,0 W</p> |
| <p>Procédures d'activation/de désactivation du port réseau sans fil. La désactivation de tous les réseaux active le mode veille.</p> | <p>Wi-Fi[®] : appuyez sur le bouton Microphone sur la partie supérieure de la barre de son jusqu'à ce que le microphone soit activé et que le voyant ne soit plus allumé en rouge. Activez le Wi-Fi à l'aide de l'application Bose Music. Désactivez le Wi-Fi en appuyant simultanément sur la touche de coupure du son et sur la touche <i>Bluetooth</i> de la télécommande.</p> <p>Bluetooth[®] : appuyez sur le bouton Microphone sur la partie supérieure de la barre de son jusqu'à ce que le microphone soit activé et que le voyant ne soit plus allumé en rouge. Activez-le en effectuant un jumelage avec une source <i>Bluetooth</i> ; pour cela, appuyez sur la touche <i>Bluetooth</i> de la télécommande, puis sélectionnez la barre de son dans la liste <i>Bluetooth</i> de votre périphérique mobile ou utilisez l'application Bose Music. Désactivez-le en supprimant la liste de jumelage ; pour cela, appuyez sur la touche <i>Bluetooth</i> de la télécommande pendant 10 secondes.</p> | |
| <p>Procédures d'activation/de désactivation du port réseau câblé. La désactivation de tous les réseaux active le mode veille.</p> | <p>Ethernet : appuyez sur le bouton Microphone sur la partie supérieure de la barre de son jusqu'à ce que le microphone soit activé et que le voyant ne soit plus allumé en rouge. Activez-le en rebranchant le câble Ethernet. Désactivez ce réseau en débranchant le câble Ethernet.</p> | |



Mettez au rebut les piles usagées conformément aux réglementations locales. Ne les incinérez pas.



Tableau des restrictions concernant les substances dangereuses en Chine

| Noms et quantités des substances ou éléments toxiques ou dangereux | | | | | | |
|--|--|--------------|--------------|----------------------------|---------------------------|---|
| Nom | Substances ou éléments toxiques ou dangereux | | | | | |
| | Plomb (Pb) | Mercuré (Hg) | Cadmium (Cd) | Chrome hexavalent (Cr(VI)) | Biphényle polybromé (PBB) | Éther de diphényle polybromé (PBDE) |
| Cartes de circuits imprimés | X | O | O | O | O | O |
| Pièces métalliques | X | O | O | O | O | O |
| Pièces en plastique | O | O | O | O | O | O |
| Enceintes | X | O | O | O | O | O |
| Câbles | X | O | O | O | O | O |
| Les données de ce tableau sont conformes aux dispositions de la norme SJ/T 11364. O : indique que la quantité de cette substance toxique ou dangereuse contenue dans tous les composants homogènes de cette pièce est inférieure à la limite définie dans GB/T 26572. X : indique que la quantité de cette substance toxique ou dangereuse contenue dans au moins un des composants homogènes de cette pièce est supérieure à la limite définie dans GB/T 26572. | | | | | |  |

Tableau des restrictions concernant les substances dangereuses à Taiwan

| Nom de l'équipement : Enceinte amplifiée Référence : 441451 | | | | | | |
|--|---|--------------|--------------|--------------------------|-----------------------------|---------------------------------------|
| Unité | Substances réglementées et leurs symboles chimiques | | | | | |
| | Plomb (Pb) | Mercuré (Hg) | Cadmium (Cd) | Chrome hexavalent (Cr+6) | Biphényles polybromés (PBB) | Éthers de diphényle polybromés (PBDE) |
| Cartes de circuits imprimés | - | o | o | o | o | o |
| Pièces métalliques | - | o | o | o | o | o |
| Pièces en plastique | o | o | o | o | o | o |
| Enceintes | - | o | o | o | o | o |
| Câbles | - | o | o | o | o | o |
| Remarque 1 : « o » indique que le pourcentage de la substance réglementée ne dépasse pas le pourcentage de la valeur de référence de présence de cette substance. | | | | | | |
| Remarque 2 : « - » indique l'absence de cette substance réglementée. | | | | | | |

Date de fabrication : le huitième chiffre du numéro de série indique l'année de fabrication ; par exemple, « 3 » correspond à 2013 ou à 2023.

Importateur pour la Chine : Bose Electronics (Shanghai) Company Limited, Level 6, Tower D, No. 2337 Gudai Rd. Minhang District, Shanghai 201100 | **Importateur pour l'UE :** Bose Products B.V., Gorslaan 60, 1441 RG Purmerend, Pays-Bas | **Importateur pour le Mexique :** Bose de México S. de R.L. de C.V., Avenida Prado Sur #150, Piso 2, Interior 222 y 223, Colonia Lomas de Chapultepec V Sección, Miguel Hidalgo, Ciudad de México, C.P. 11000 Numéro de téléphone : +5255 (5202) 3545 | **Importateur pour Taïwan :** Bose Limited Taiwan Branch (H.K.), 9F, No. 10, Sec. 3, Minsheng E. Road, Zhongshan Dist. Taipei City 10480, Taiwan Numéro de téléphone : +886-2-2514 7676 | **Importateur pour le Royaume-Uni :** Bose Limited, Bose House, Quayside Chatham Maritime, Chatham, Kent, ME4 4QZ, Royaume-Uni

Puissance en entrée : 100 - 240 V ~ 50/60 Hz, 65 W

L'ID CMIIT est situé sur l'étiquette du produit à l'arrière de la barre de son.

Californie : batterie au lithium-ion contenant des composants au perchlorate ; une manipulation spéciale peut s'appliquer. Consultez la page www.dtsc.ca.gov/hazardouswaste/perchlorate

Déclarations de licence : pour afficher les déclarations de licence qui s'appliquent aux progiciels tiers fournis comme composants de votre barre de son Bose Smart Ultra Soundbar :

1. Sur la télécommande, appuyez simultanément sur la touche Lecture/Pause ▶|| et sur la touche d'augmentation du volume + pendant 5 secondes.
2. Branchez le câble USB sur la prise SERVICE située à l'arrière de la barre de son.
3. Connectez l'autre extrémité du câble à un ordinateur.
4. Sur l'ordinateur, saisissez <http://203.0.113.1/opensource> dans une fenêtre de navigateur pour afficher le CLUF et la déclaration de licence.

Les **Conditions d'utilisation de Bose** sont disponibles sur la page worldwide.bose.com/termsofuse

Amazon, Alexa, Amazon Music et toutes les marques associées sont des marques de commerce d'Amazon.com, Inc., ou de ses filiales.

Apple, le logo Apple, Apple Music et AirPlay sont des marques de commerce d'Apple Inc., déposées aux États-Unis et dans d'autres pays. App Store est une marque de service d'Apple Inc.

L'utilisation de la mention « Compatible avec Apple » signifie qu'un accessoire a été conçu pour utiliser spécifiquement la technologie identifiée, et que son fabricant certifie la conformité avec les standards de performances d'Apple.

L'appellation et les logos *Bluetooth*® sont des marques déposées de Bluetooth SIG, Inc., utilisées sous licence par Bose Corporation.

 Dolby, Dolby Atmos et le symbole du double D sont des marques commerciales de Dolby Laboratories Licensing Corporation. Fabriqué sous licence de Dolby Laboratories. Œuvres non publiées confidentielles. Copyright © 2012-2021 Dolby Laboratories. Tous droits réservés.

Google, Google Play et Chromecast built-in sont des marques de Google LLC.

 Les termes HDMI et HDMI High-Definition Multimedia Interface (Interface multimédia haute définition), les présentations commerciales HDMI et le logo HDMI sont des marques de commerce ou des marques déposées de HDMI Licensing Administrator, Inc.

Ce produit contient le service iHeartRadio, une marque déposée de iHeartMedia, Inc.

Ce produit est protégé par certains droits de propriété intellectuelle de Microsoft. L'utilisation ou la distribution de cette technologie en dehors de ce produit est interdite sans une licence de Microsoft.

Pandora est une marque de commerce de la société Pandora Media, Inc., et est utilisée avec l'autorisation de cette dernière.

QuickSet est une marque déposée de Universal Electronics Inc., aux États-Unis et dans d'autres pays.
© UEI 2000-2023

Ce produit incorpore le logiciel Spotify, qui fait l'objet des licences tierces indiquées sur la page suivante : www.spotify.com/connect/third-party-licenses

Spotify est une marque déposée de Spotify AB.

Wi-Fi est une marque déposée de Wi-Fi Alliance®.

ADAPTIQ, Bose, Bose Music, le logo Bose Music, QuietComfort, SimpleSync, SoundLink, SoundLink Revolve et Voice4Video sont des marques de commerce de Bose Corporation. | Siège de Bose Corporation : 1-877-230-5639 | ©2023 Bose Corporation. Toute reproduction, modification, distribution ou autre utilisation, même partielle, de ce document est interdite sans autorisation écrite préalable.

Renseignements à noter et conserver

Les numéros de série et de modèle figurent à l'arrière de la barre de son.

Numéro de série : _____
Numéro de modèle : 441451

Conservez votre facture avec la notice d'utilisation. Enregistrez dès maintenant votre produit Bose. Pour ce faire, rendez-vous sur worldwide.Bose.com/ProductRegistration

CONTENU DE L'EMBALLAGE

| | |
|-------------------------|----|
| Composants livrés | 12 |
|-------------------------|----|

| | |
|---------------------------------------|----|
| TECHNOLOGIE DOLBY ATMOS® | 13 |
|---------------------------------------|----|

POSITIONNEMENT DE LA BARRE DE SON

| | |
|-----------------------|----|
| Recommandations | 14 |
|-----------------------|----|

| | |
|---|----|
| Fixation murale de la barre de son..... | 15 |
|---|----|

| | |
|---|----|
| Réglage du son pour le montage mural..... | 15 |
|---|----|

CONFIGURATION DE LA BARRE DE SON

| | |
|--|----|
| Raccordement de la barre de son à la prise secteur | 16 |
|--|----|

| | |
|--------------------|----|
| Veille réseau..... | 16 |
|--------------------|----|

CONFIGURATION DE L'APPLICATION BOSE MUSIC

| | |
|---|----|
| Téléchargement de l'application Bose Music..... | 17 |
|---|----|

UTILISATEURS EXISTANTS DE L'APPLICATION BOSE MUSIC

| | |
|---|----|
| Ajout de la barre de son à un compte existant | 18 |
|---|----|

| | |
|---|----|
| Connexion à un autre réseau Wi-Fi®..... | 18 |
|---|----|

SYSTÈME D'ÉTALONNAGE AUDIO ADAPTIQ

| | |
|--|----|
| Exécution de l'étalonnage audio ADAPTIQ..... | 19 |
|--|----|

COMMANDES DE LA BARRE DE SON

| | |
|------------------------------------|----|
| Fonctions de la télécommande | 20 |
|------------------------------------|----|

| | |
|-----------------------------|----|
| Mise sous/hors tension..... | 21 |
|-----------------------------|----|

| | |
|---|----|
| Sortie automatique du mode veille (connexion optique uniquement)..... | 21 |
|---|----|

| | |
|--------------|----|
| Sources..... | 22 |
|--------------|----|

| | |
|-----------------------------------|----|
| Lecture et volume multimédia..... | 23 |
|-----------------------------------|----|

| | |
|-------------------------------------|----|
| Commandes de l'assistant vocal..... | 24 |
|-------------------------------------|----|

| | |
|---------------------|----|
| Réglage du son..... | 24 |
|---------------------|----|

AMAZON ALEXA

| | |
|--|----|
| Accès à Amazon Alexa | 25 |
| Usage de la voix..... | 25 |
| Utilisation des commandes de la barre de son | 26 |
| Fonction Appels et messages d'Amazon Alexa..... | 27 |
| Configuration de la fonction Appels et messages d'Alexa..... | 27 |
| Usage de la voix..... | 27 |
| Configuration de la fonction Ne pas déranger | 28 |
| Usage de la voix..... | 28 |
| Contrôle du son via Bose Voice4Video | 29 |
| Configuration de Voice4Video..... | 29 |
| Usage de la voix..... | 29 |

COMPATIBILITÉ AVEC L'ASSISTANT GOOGLE

| | |
|---------------------------------|----|
| Accès à l'Assistant Google..... | 31 |
|---------------------------------|----|

DIFFUSION DE SON VIA CHROMECAST 32**DIFFUSION DE SON VIA AIRPLAY**

| | |
|---|----|
| Diffusion de son via le centre de contrôle..... | 33 |
| Diffusion de son via une application | 33 |

CONNEXIONS BLUETOOTH®

| | |
|---|----|
| Connexion d'un périphérique mobile | 34 |
| Déconnexion d'un périphérique mobile | 35 |
| Reconnexion d'un périphérique mobile..... | 35 |
| Connexion d'un autre périphérique mobile | 35 |
| Suppression de la liste des périphériques de la barre de son..... | 35 |

ÉTAT DE LA BARRE DE SON

| | |
|--|----|
| État du réseau Wi-Fi..... | 36 |
| État <i>Bluetooth</i> | 36 |
| État d'Amazon Alexa..... | 37 |
| Voyant de désactivation du microphone..... | 38 |
| Lecture multimédia et état du volume..... | 38 |
| État de la mise à jour et des erreurs..... | 39 |

FONCTIONNALITÉS AVANCÉES

| | |
|--|----|
| Activation/désactivation de la fonctionnalité Wi-Fi..... | 40 |
|--|----|

CONNEXION DES PRODUITS BOSE

| | |
|--|----|
| Connexion d'accessoires (facultatif)..... | 41 |
| Connexion d'une enceinte Bose SoundLink <i>Bluetooth</i> ou d'un casque Bose avec la technologie SimpleSync..... | 41 |
| Avantages..... | 41 |
| Produits compatibles..... | 41 |
| Connexion à l'aide de l'application Bose Music..... | 42 |
| Reconnexion d'une enceinte Bose <i>Bluetooth</i> SoundLink ou d'un casque Bose..... | 42 |

ENTRETIEN ET MAINTENANCE

| | |
|---|----|
| Mise à jour de la barre de son..... | 43 |
| Remplacement de la pile de la télécommande..... | 43 |
| Nettoyage de la barre de son..... | 45 |
| Pièces de rechange et accessoires..... | 45 |
| Garantie limitée..... | 45 |

RÉSOLUTION DES PROBLÈMES

| | |
|--|----|
| Solutions de base..... | 46 |
| Autres solutions..... | 46 |
| Réinitialisation de la barre de son..... | 53 |

ANNEXE : RÉFÉRENCE DE CONFIGURATION

Options de connexion 54

Raccordement de la barre de son au téléviseur 55

 Option 1 (recommandée) : câble HDMI eARC ou ARC 55

 Option 2 : Optique 56

Vérification du son 57

COMPOSANTS LIVRÉS

Vérifiez la présence des composants suivants :



Bose Smart Ultra Soundbar

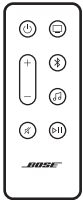

Télécommande (pile incluse)

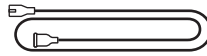

Câble d'alimentation*

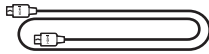

Câble HDMI

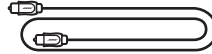

Câble optique

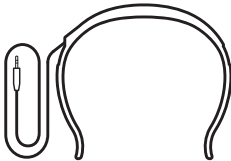

Casque ADAPTIC

* L'appareil peut être livré avec plusieurs câbles d'alimentation. Utilisez le câble d'alimentation approprié à votre pays.

REMARQUE : si l'un des composants est endommagé, évitez de l'utiliser. Contactez immédiatement votre revendeur Bose agréé ou le service client de Bose.

Rendez-vous sur [worldwide.bose.com/contact](https://www.worldwide.bose.com/contact)

La barre de son Bose Smart Ultra Soundbar prend en charge la technologie Dolby Atmos®. La barre de son utilise des haut-parleurs orientés vers le haut et sur les côtés pour produire un son de haute qualité dans toutes les directions, afin que vous puissiez profiter d'un son surround immersif à couper le souffle.

REMARQUE : pour utiliser la technologie Dolby Atmos, votre téléviseur et votre contenu doivent prendre en charge Dolby Atmos.

CONSEIL : pour profiter du son surround Dolby Atmos, vous devez brancher la barre de son au connecteur HDMI eARC ou ARC de votre téléviseur (consultez la page 55). Si votre téléviseur n'est pas muni d'un connecteur eARC ou ARC, branchez le câble optique au connecteur optique pour profiter d'un son réaliste et haute-fidélité (reportez-vous à la page 56).

RECOMMANDATIONS

- Placez la barre de son sous/devant le téléviseur (recommandé) ou au-dessus du téléviseur en prenant soin de diriger la façade de la barre de son face à la pièce.
- Pour une qualité sonore optimale, veillez à ne pas obstruer les haut-parleurs orientés vers le haut situés sur la barre de son et les haut-parleurs orientés vers les côtés de part et d'autre de la barre de son.
- Si vous montez la barre de son sur un mur, veillez à éloigner la partie supérieure d'au moins 10 cm du téléviseur.
- Si vous placez la barre de son sur une étagère ou sur un meuble TV, positionnez la façade de la barre de son aussi près que possible du bord avant de l'étagère ou du meuble TV pour obtenir des performances acoustiques optimales.
- Placez la barre de son à l'écart d'étagères métalliques, d'autres appareils audio/vidéo et des sources de chaleur directe.
- Placez la barre de son sur ses pieds en caoutchouc sur une surface stable et plane. Pour assurer la stabilité de la barre de son, les deux pieds doivent reposer sur la surface. La barre de son risque de bouger sous l'effet des vibrations, en particulier si vous la placez sur une surface lisse telle que du marbre, du verre ou du bois poli.
- Éloignez l'arrière de la barre de son d'au moins 1 cm de toute autre surface. L'obstruction du ou des connecteurs risque de détériorer la qualité du son.
- Veillez à ce qu'une prise secteur se trouve à proximité.
- Pour éviter les interférences hertziennes, éloignez les autres appareils sans fil d'au moins 0,3 à 0,9 m de la barre de son.
- Pour éviter les interférences hertziennes, certains points d'accès Wi-Fi doivent être placés à 2,4 ou 3 mètres minimum de la barre de son, du module de graves en option et des enceintes surround en option.
- Pour obtenir un son de qualité optimale, veillez à ne pas placer la barre de son dans un meuble fermé ou en diagonale dans un angle.
- Veillez à ne pas placer d'objets sur la barre de son.

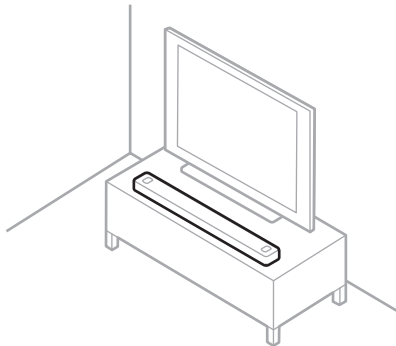

ATTENTION : lorsque vous utilisez la barre de son, veillez à NE PAS la poser sur sa face avant ou arrière, ou à l'envers.

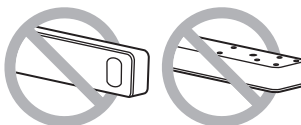

FIXATION MURALE DE LA BARRE DE SON

Vous pouvez installer la barre de son sur un mur. Pour acquérir le support mural Bose Soundbar Wall Bracket, contactez votre revendeur Bose.

Rendez-vous sur support.bose.com/UltraSB

REMARQUE : prévoyez un espace d'au moins 10 cm entre la partie supérieure de la barre de son et le téléviseur.

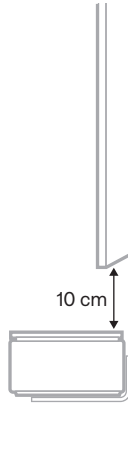

ATTENTION : veuillez à NE PAS utiliser un autre support pour fixer la barre de son.

Réglage du son pour le montage mural

Une fois la barre de son installée, vous devez exécuter la fonction ADAPTiQ (consultez la page 19).

REMARQUE : si vous retirez la barre de son du mur, exécutez de nouveau la fonction ADAPTiQ.

RACCORDEMENT DE LA BARRE DE SON À LA PRISE SECTEUR

1. Branchez le câble d'alimentation au connecteur **POWER** à l'arrière de la barre de son.
2. Branchez l'autre extrémité du câble d'alimentation sur une prise secteur.

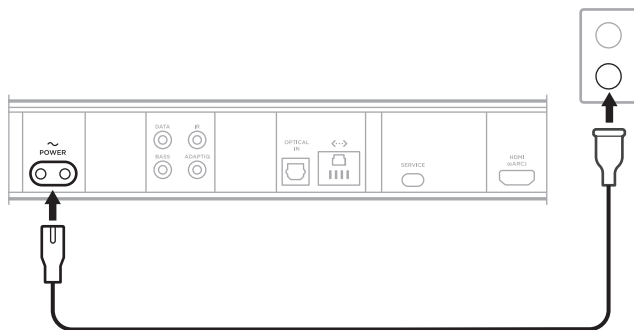

La barre de son se met en marche et la barre lumineuse s'allume en orange.

3. Téléchargez et utilisez l'application Bose Music pour connecter la barre de son à votre téléviseur.

VEILLE RÉSEAU

La barre de son se met en veille réseau lorsque vous coupez le son et n'appuyez sur aucune touche ou n'utilisez pas Amazon Alexa ou l'Assistant Google pendant 20 minutes.

Pour quitter le mode veille réseau sur la barre de son :

- Sur la télécommande, appuyez sur la touche de mise sous/hors tension \odot , sur la touche de sélection de la source (page 22) ou sur la touche Lecture/Pause $\triangleright||$ (consultez la page 20).
- Utilisez la commande de lecture ou de réactivation du son sur votre périphérique mobile ou sur l'application Bose Music.
- Utilisez Amazon Alexa ou votre Assistant Google sur le périphérique compatible.

REMARQUES :

- Pour accéder à Amazon Alexa en mode veille réseau, vérifiez que la barre de son a été configurée à l'aide de l'application Bose Music (reportez-vous à la page 17) et que le microphone est allumé (reportez-vous à la page 38).
- Vous pouvez par ailleurs désactiver le temporisateur de mise en veille à l'aide de l'application Bose Music. Vous pouvez accéder à cette option dans le menu Réglages.

L'application Bose Music permet de configurer et de contrôler la barre de son à partir de votre périphérique mobile, notamment votre smartphone ou tablette.

Utilisez cette application pour écouter de la musique, ajouter des services musicaux, rechercher des stations radio Internet, configurer Amazon Alexa, activer la fonction Chromecast intégré, sélectionner la langue du guide vocal, gérer les paramètres de la barre de son, définir des présélections et obtenir de nouvelles fonctionnalités.

REMARQUE : si vous avez déjà créé un compte Bose Music pour un autre produit Bose, ajoutez la barre de son à votre compte existant (consultez la page 18).

TÉLÉCHARGEMENT DE L'APPLICATION BOSE MUSIC

1. Vérifiez que les options *Bluetooth* et Services de localisation sont activées sur votre périphérique mobile.
2. Téléchargez l'application Bose Music sur votre périphérique mobile.

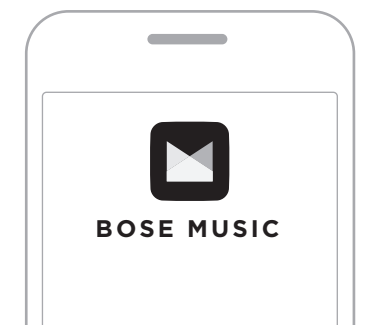



3. Suivez les instructions de l'application.

AJOUT DE LA BARRE DE SON À UN COMPTE EXISTANT

Pour ajouter votre barre de son Bose Smart Ultra Soundbar, ouvrez l'application Bose Music et ajoutez la barre de son.

CONNEXION À UN AUTRE RÉSEAU WI-FI

Connectez-vous à un autre réseau si le nom ou le mot de passe de votre réseau a changé, ou si vous souhaitez changer de réseau ou en ajouter un nouveau.

1. Appuyez simultanément sur la touche de coupure du son  et sur la touche de l'application Bose Music  de la télécommande jusqu'à ce que la barre lumineuse scintille en orange.



2. Accédez aux réglages Wi-Fi sur votre périphérique mobile.
3. Sélectionnez **Bose Smart Ultra Soundbar**.
4. Ouvrez l'application Bose Music et suivez les instructions.

REMARQUE : si l'application ne vous dirige pas vers la page de configuration, accédez à l'écran principal et ajoutez votre barre de son.

Après avoir configuré la barre de son à l'aide de l'application Bose Music, vous êtes invité à exécuter l'étalonnage audio ADAPTiQ pour obtenir des performances sonores optimales. L'étalonnage audio ADAPTiQ permet de personnaliser le son du système en fonction de l'acoustique de votre zone d'écoute en prenant des mesures audio à divers emplacements de la pièce. Dix minutes dans une pièce calme sont nécessaires à cette opération.

Durant l'étalonnage audio ADAPTiQ, un microphone placé au-dessus du casque ADAPTiQ (fourni avec la barre de son) mesure les caractéristiques sonores de votre pièce pour offrir une qualité audio optimale.

EXÉCUTION DE L'ÉTALONNAGE AUDIO ADAPTiQ

Si vous connectez ultérieurement un module de graves ou des enceintes surround en option, ou déplacez la barre de son ou certains meubles, répétez le processus d'étalonnage audio ADAPTiQ pour assurer une qualité sonore optimale.

Pour exécuter l'étalonnage audio ADAPTiQ, utilisez l'application Bose Music. Vous pouvez accéder à cette option dans le menu Réglages.

Les commandes de la barre de son se trouvent sur le dessus de la barre de son et sur la télécommande.

CONSEIL : vous pouvez également commander la barre de son à l'aide de l'application Bose Music.

FONCTIONS DE LA TÉLÉCOMMANDE

Utilisez la télécommande pour contrôler la barre de son, sélectionner la source et gérer les connexions *Bluetooth*.

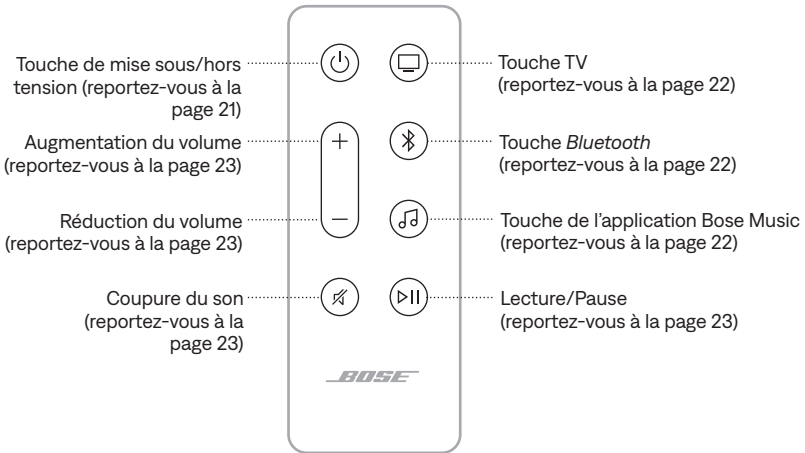

Mise sous/hors tension

Sur la télécommande, appuyez sur la touche de mise sous/hors tension  pour mettre la barre de son sous ou hors tension.

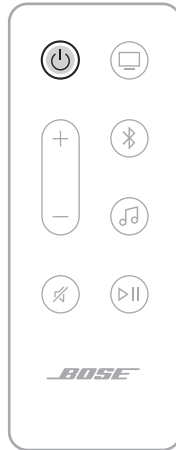

REMARQUES :

- Lorsque vous branchez la barre de son à une prise secteur, elle se met automatiquement sous tension.
- Si la barre de son est hors tension, vous pouvez toujours utiliser votre voix pour accéder à Amazon Alexa ou à votre appareil compatible avec l'Assistant Google pour contrôler la barre de son (consultez la page 25).

CONSEIL : vous pouvez par ailleurs utiliser la fonction Voice4Video de Bose avec Amazon Alexa pour allumer/éteindre la barre de son, changer d'entrée sur le téléviseur, changer de canal, etc. (consultez la page 29).



Sortie automatique du mode veille (connexion optique uniquement)

Vous pouvez configurer la barre de son pour qu'elle quitte le mode veille dès la réception d'un signal sonore.

Pour commuter la fonction de sortie automatique du mode veille et les paramètres d'alimentation par défaut, appuyez sur touche  pendant 5 secondes jusqu'à ce que vous entendiez un signal sonore et que la barre lumineuse scintille en blanc deux fois.

CONSEIL : vous pouvez également contrôler la sortie automatique du mode veille à l'aide de l'application Bose Music. Vous pouvez accéder à cette option dans le menu Réglages.

Sources

Sur la télécommande, appuyez sur la touche correspondante (TV , *Bluetooth*  ou Bose Music ) pour sélectionner la source.



CONSEILS :

- Vous pouvez également utiliser la fonction Voice4Video de Bose avec Amazon Alexa pour sélectionner votre source *Bluetooth* (consultez la page 29).
- Vous pouvez également utiliser l'application Bose Music pour sélectionner une source.

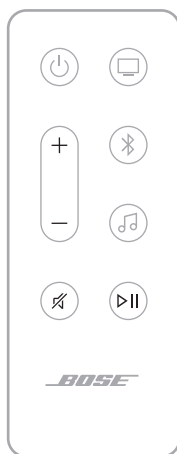

Lecture et volume multimédia



| FONCTION | ACTION |
|-------------------------------------|---|
| Lecture/Pause | Appuyez sur la touche ▷ . REMARQUES : <ul style="list-style-type: none"> • Une fois le son coupé, deux voyants au centre de la barre lumineuse scintillent en blanc jusqu'à ce que vous réactiviez le son. • Il est impossible de démarrer/interrompre la lecture sur une source TV. |
| Saut avant | Appuyez deux fois sur la touche ▷ . |
| Saut arrière | Appuyez trois fois sur la touche ▷ . |
| Augmentation du volume | Appuyez sur la touche +. REMARQUE : pour augmenter rapidement le volume, maintenez la touche + enfoncée. |
| Réduction du volume | Appuyez sur la touche -. REMARQUE : pour réduire rapidement le volume, maintenez la touche - enfoncée. |
| Coupure/ réactivation du son | Appuyez sur la touche ✕. Une fois le son coupé, l'extrémité gauche de la barre lumineuse scintille en blanc jusqu'à ce que vous réactiviez le son. CONSEIL : vous pouvez aussi appuyer sur la touche + pour réactiver le son. |

CONSEIL : vous pouvez également utiliser la fonction Voice4Video de Bose avec Amazon Alexa pour contrôler la lecture multimédia et le volume de certaines sources (consultez la page 29).

COMMANDES DE L'ASSISTANT VOCAL

Vous pouvez utiliser la touche Action  pour commander Amazon Alexa (page 26). Vous pouvez par ailleurs utiliser la touche de désactivation du microphone  pour éteindre le microphone (reportez-vous à la page 26).

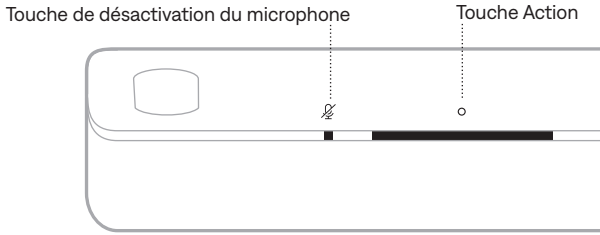

CONSEIL : vous pouvez par ailleurs utiliser votre voix pour contrôler Amazon Alexa (reportez-vous à la page 25).

RÉGLAGE DU SON

Pour régler les graves, les aigus, les médiums et les canaux surround, utilisez l'application Bose Music. Vous pouvez accéder à ces options dans le menu Réglages.

ACCÈS À AMAZON ALEXA

Alexa vous simplifie la vie et vous permet d'utiliser votre voix pour contrôler votre musique et bien plus encore. L'utilisation d'Alexa est un jeu d'enfant. Il vous suffit de vous adresser à Alexa pour écouter votre morceau favori, passer à la piste suivante, régler le volume, écouter les actualités, etc. Une fois l'assistant Alexa installé sur votre barre de son, votre voix suffit pour contrôler intelligemment votre logement, en toute simplicité.

Pour plus d'informations sur les fonctionnalités d'Alexa, consultez la page : <https://www.amazon.com/usealexa>

Pour configurer Amazon Alexa sur la barre de son, utilisez l'application Bose Music. Vous pouvez accéder à cette option dans le menu Réglages.

REMARQUES :

- Alexa est disponible uniquement dans certains pays et certaines langues. Les fonctions et fonctionnalités d'Alexa peuvent varier d'un pays à un autre.
- Lorsque vous configurez Alexa, veillez à utiliser le même compte de service audio que celui de l'application Bose Music.
- Si vous disposez de plusieurs produits Bose Music chez vous, pour utiliser sans problème l'assistant vocal, Bose recommande à ce qu'une seule personne utilise ses comptes Bose Music et Amazon Alexa pour régler Amazon Alexa pour tous les produits Bose.



Usage de la voix

Commencez par dire « Alexa », puis prononcez les commandes suivantes :



| ACTIONS POSSIBLES | EXEMPLES DE COMMANDES |
|--------------------------------------|--|
| Parler à Alexa | Aide-moi à démarrer. |
| Écouter de la musique | Mets du rock. REMARQUE : Amazon Music est configuré comme service musical par défaut. Pour modifier le service musical par défaut, utilisez l'application Alexa. |
| Interrompre la lecture | Pause. |
| Contrôler le volume | Monte le son. |
| Passer au morceau suivant | Sauter. |
| Utiliser un service audio spécifique | Utilise NPR sur Tuneln. REMARQUE : Amazon Alexa ne prend pas en charge tous les services audio. |

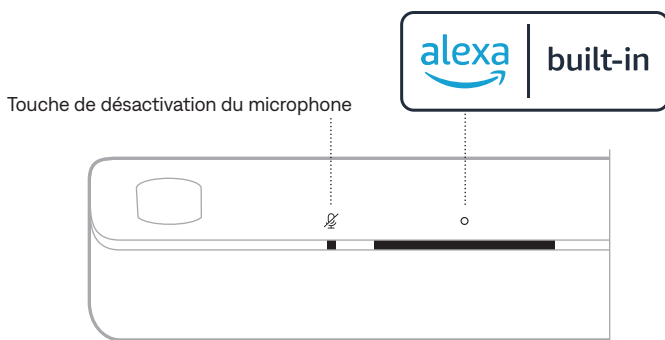

| ACTIONS POSSIBLES | EXEMPLES DE COMMANDES |
|---|--|
| Écouter de la musique sur une enceinte spécifique | Mets du jazz dans la cuisine. REMARQUE : veuillez à prononcer le nom de l'enceinte que vous avez attribuée dans l'application Bose Music. Si plusieurs enceintes portent le même nom, utilisez le nom attribué dans l'application Alexa ou changez le nom dans l'application Bose Music. |
| Définir un minuteur | Règle un minuteur de 15 minutes. |
| Découvrir de nouvelles fonctionnalités | Quels sont tes nouveaux skills ? |
| Désactiver Alexa | Stop. |

Utilisation des commandes de la barre de son

Vous pouvez utiliser la touche Action  pour commander Amazon Alexa. Vous pouvez par ailleurs utiliser le bouton de désactivation du microphone  pour éteindre le microphone. Ces touches se trouvent sur le dessus de la barre de son.



| ACTIONS POSSIBLES | PROCÉDURE À SUIVRE |
|--------------------------------------|---|
| Parler à Alexa | Appuyez sur  , puis formulez votre demande. Pour obtenir une liste des actions possibles, consultez la page https://www.amazon.com/usealexa |
| Arrêter les alarmes et les minuteurs | Appuyez sur  . |

| ACTIONS POSSIBLES | PROCÉDURE À SUIVRE |
|----------------------------------|--|
| Désactiver Alexa | Appuyez sur  . |
| Activer/désactiver le microphone | Appuyez sur  REMARQUE : lorsque le microphone est désactivé, le voyant correspondant s'allume en rouge et vous ne pouvez pas accéder à Alexa. |

FONCTION APPELS ET MESSAGES D'AMAZON ALEXA

Aidez votre famille à rester connectée. Alexa peut convertir votre appareil en interphone pour démarrer instantanément des conversations bidirectionnelles entre plusieurs pièces ou plusieurs logements, ou pour envoyer des annonces unidirectionnelles depuis n'importe quelle pièce. Utilisez Alexa pour passer des appels ou envoyer des messages gratuitement à presque tout le monde via votre appareil Alexa pris en charge, ou via l'application Alexa de votre téléphone portable ou tablette compatible.

REMARQUES :

- Les deux parties doivent disposer d'un appareil compatible avec Alexa, activer la fonction Appels et messages d'Alexa, et avoir donné l'autorisation à l'autre partie dans l'application Alexa.
- Il est nécessaire d'activer le microphone pour utiliser la fonction Appels et messages d'Alexa (reportez-vous à la page 38).

Configuration de la fonction Appels et messages d'Alexa

Pour configurer la fonction Appels et messages d'Alexa, utilisez l'application Alexa.

Usage de la voix

Commencez par dire « Alexa », puis prononcez les commandes suivantes :

| ACTIONS POSSIBLES | EXEMPLES DE COMMANDES |
|--|--|
| Utiliser la fonction Drop In pour entrer en communication avec un appareil chez vous | Drop In dans la cuisine. REMARQUE : si l'appareil est un produit Bose, veillez à prononcer le nom de l'enceinte que vous avez attribué dans l'application Bose Music. Si plusieurs enceintes portent le même nom, utilisez le nom attribué dans l'application Alexa ou changez le nom dans l'application Bose Music. |

| ACTIONS POSSIBLES | EXEMPLES DE COMMANDES |
|---|---|
| Utiliser la fonction Drop In pour entrer en communication avec un membre de votre famille ou un ami hors de chez vous | Drop In dans la « cuisine de maman ». REMARQUE : veuillez à prononcer le nom de l'enceinte attribué dans l'application Bose Music du propriétaire et/ou dans l'application Alexa. |
| Passer un appel | Appelle maman. |
| Répondre à un appel | Répond. |
| Refuser un appel ou un message | Raccroche. |
| Mettre fin à un appel | Termine l'appel. |
| Lire un message | Lis le message. |
| Appeler un contact d'urgence | Appelle mon contact d'urgence. |
| Faire une annonce | Annonce que le dîner est prêt. |

CONFIGURATION DE LA FONCTION NE PAS DÉRANGER

Vous pouvez désactiver temporairement l'ensemble des appels, annonces et notifications sur la barre de son.

Usage de la voix

Commencez par dire « Alexa », puis prononcez les commandes suivantes :

| ACTIONS POSSIBLES | EXEMPLES DE COMMANDES |
|----------------------------|----------------------------|
| Activer Ne pas déranger | Active Ne pas déranger. |
| Désactiver Ne pas déranger | Désactive Ne pas déranger. |

CONSEIL : vous pouvez également configurer la fonction Ne pas déranger à l'aide de l'application Alexa.

CONTRÔLE DU SON VIA BOSE VOICE4VIDEO

La technologie Bose Voice4Video étend les fonctionnalités vocales d'Alexa comme jamais ne l'avait fait une barre de son auparavant. Vous pouvez non seulement contrôler votre barre de son intelligente, mais également votre téléviseur et votre récepteur câble ou satellite. Il vous suffit de vous adresser à Alexa pour allumer votre téléviseur et votre barre de son intelligente, changer de source vidéo, sélectionner une station par nom de réseau ou numéro de canal, et commencer à regarder vos programmes favoris instantanément.

REMARQUE : Voice4Video est disponible uniquement pour les téléviseurs, ainsi que les récepteurs câble ou satellite.

Configuration de Voice4Video

Pour configurer Voice4Video, utilisez l'application Bose Music.

REMARQUE : avant de configurer Voice4Video, vous devez configurer Alexa dans l'application Bose Music (consultez la page 25).

Usage de la voix

Commencez par dire « Alexa », puis prononcez les commandes suivantes :

| ACTIONS POSSIBLES | EXEMPLES DE COMMANDES |
|--|------------------------------|
| Allumer le téléviseur | Allume la télé. |
| Éteindre le téléviseur | Éteins la télé. |
| Regarder une vidéo | Lecture. |
| Interrompre la lecture de la vidéo | Pause. |
| Reprendre la lecture de la vidéo | Reprendre. |
| Passer à la vidéo suivante | Suivante. |
| Revenir à la vidéo précédente | Précédente. |
| Passer à l'entrée audio <i>Bluetooth</i> | Passes en <i>Bluetooth</i> . |
| Passer à l'entrée HDMI TV | Passes à l'entrée HDMI2. |

| ACTIONS POSSIBLES | EXEMPLES DE COMMANDES |
|--|------------------------------|
| Regarder une chaîne TV spécifique | Mets NFL Network. |
| Sélectionner un numéro de chaîne spécifique | Mets la chaîne 802. |
| Passer à la chaîne suivante | Chaîne suivante. |
| Revenir à la chaîne précédente | Chaîne précédente. |

ACCÈS À L'ASSISTANT GOOGLE

La barre de son est compatible avec un périphérique doté de l'Assistant Google connecté au réseau. Contrôlez la barre de son avec votre voix en utilisant Google.

Commencez par dire « Hey Google », puis formulez votre demande sur le <nom de la barre de son>. Par exemple, essayez de lancer la lecture de votre musique favorite. Dites simplement « Hey Google, lance ma liste de lecture Gym sur Ampli salon ».

REMARQUES :

- La fonction Commande vocale est désactivée par défaut. Pour configurer la commande vocale, utilisez l'application Bose Music pour activer Chromecast built-in et configurer la diffusion vocale pour votre appareil compatible l'Assistant Google. Vous pouvez accéder à ces options dans le menu Réglages.
- Veillez à prononcer le nom de la barre de son que vous avez attribué dans l'application Bose Music. Si plusieurs barres de son portent le même nom, utilisez le nom attribué dans l'application Assistant Google ou changez le nom dans l'application Bose Music.
- L'Assistant Google est disponible uniquement dans certains pays et certaines langues.
- Pour plus d'informations sur les fonctionnalités de l'Assistant Google, consultez la page <https://support.google.com/assistant>

La barre de son est livrée avec la fonction Chromecast built-in. Grâce à Chromecast built-in, vous pouvez diffuser du son à partir d'applications prises en charge en appuyant simplement sur le bouton Cast.

REMARQUES :

- Pour utiliser Chromecast built-in, vous devez disposer d'une connexion Wi-Fi.
- La fonction Chromecast built-in est désactivée par défaut. Dans l'application Bose Music, accédez au menu Paramètres et activez Chromecast built-in.
- De nouvelles applications sont ajoutées périodiquement.

Utilisation de votre téléphone comme télécommande

- Appuyez simplement sur le bouton Cast dans vos applications favorites. Aucune nouvelle connexion et aucun téléchargement ne sont requis.
- Utilisez votre téléphone pour effectuer des recherches, lancer la lecture, mettre la lecture en pause et augmenter le volume dans n'importe quelle pièce de votre logement.
- Pendant la diffusion, vous pouvez continuer à utiliser votre téléphone pour effectuer d'autres tâches, par exemple consulter les réseaux sociaux, envoyer un SMS, voire répondre à des appels.
- Écoutez de la musique partout chez vous grâce à la fonction de diffusion dans toutes les pièces avec des barres de son compatibles Chromecast.

Divertissement illimité, quelle que soit votre activité

Faites votre choix parmi des millions de titres disponibles sur les principaux services musicaux tels que Pandora, Spotify et Tunes.

La barre de son prend en charge la technologie AirPlay 2, qui vous permet de diffuser rapidement la musique de votre appareil Apple sur votre barre de son ou sur plusieurs enceintes.

REMARQUES :

- Pour utiliser AirPlay 2, vous devez disposer d'un appareil Apple exécutant iOS 14.1 ou une version ultérieure.
- Votre appareil Apple et votre barre de son doivent être connectés au même réseau Wi-Fi.
- Pour en savoir plus AirPlay , consultez le site <https://www.apple.com/airplay>

DIFFUSION DE SON VIA LE CENTRE DE CONTRÔLE

1. Sur votre appareil Apple, accédez au centre de contrôle.
2. Appuyez longuement sur la carte audio dans l'angle supérieur droit de l'écran, puis appuyez sur l'icône AirPlay .
3. Sélectionnez votre barre de son.

DIFFUSION DE SON VIA UNE APPLICATION

1. Ouvrez une application musicale (par exemple, Apple Music), puis sélectionnez une piste.
2. Appuyez sur .
3. Sélectionnez votre barre de son.

CONNEXION D'UN PÉRIPHÉRIQUE MOBILE

1. Appuyez sur la touche *Bluetooth*  de la télécommande.



La barre lumineuse scintille en bleu.

2. Sur votre périphérique mobile, activez la fonction *Bluetooth*.

REMARQUE : la fonction *Bluetooth* se trouve généralement dans le menu Réglages.

3. Sélectionnez votre barre de son dans la liste des périphériques.

REMARQUE : recherchez le nom que vous avez indiqué pour votre barre de son dans l'application Bose Music. Si vous n'avez pas attribué de nom à la barre de son, le nom par défaut s'affiche.



Une fois la connexion établie, vous entendez une tonalité ; la barre lumineuse s'allume en blanc, puis s'éteint progressivement. Le nom de la barre de son apparaît dans la liste des périphériques mobiles.

DÉCONNEXION D'UN PÉRIPHÉRIQUE MOBILE

Utilisez l'application Bose Music pour déconnecter votre périphérique mobile.

CONSEIL : vous pouvez également utiliser les paramètres *Bluetooth* de votre périphérique mobile. La désactivation de la fonction *Bluetooth* déconnecte tous les autres périphériques.

RECONNEXION D'UN PÉRIPHÉRIQUE MOBILE

Appuyez sur la touche *Bluetooth*  de la télécommande.

La barre de son tente de se connecter aux périphériques les plus récemment connectés.

REMARQUES :

- Assurez-vous que la fonction *Bluetooth* est activée sur votre périphérique mobile.
- Le périphérique doit se trouver dans le champ de portée de l'enceinte (9 m) et être sous tension

CONNEXION D'UN AUTRE PÉRIPHÉRIQUE MOBILE

Vous pouvez mémoriser jusqu'à huit périphériques dans la liste des périphériques de la barre de son.

REMARQUE : vous ne pouvez pas écouter de la musique sur plusieurs périphériques mobiles en même temps.

1. Appuyez sur la touche  de la télécommande jusqu'à ce que la barre lumineuse scintille en bleu.
2. Sur votre périphérique mobile, sélectionnez la barre de son dans la liste des périphériques.

REMARQUE : assurez-vous que la fonction *Bluetooth* est activée sur votre périphérique mobile.

SUPPRESSION DE LA LISTE DES PÉRIPHÉRIQUES DE LA BARRE DE SON

1. Appuyez sur la touche  de la télécommande pendant 10 secondes jusqu'à ce que la barre lumineuse scintille en blanc deux fois, puis s'éteigne progressivement.

La barre lumineuse scintille en bleu.

2. Supprimez la barre de son de la liste de jumelage *Bluetooth* de votre périphérique

Tous les périphériques sont effacés de la liste de jumelage, et la barre de son est prête pour une connexion à de nouveaux périphériques mobiles (consultez la page 34).

La barre lumineuse située sur la façade de la barre de son indique l'état de la barre de son.

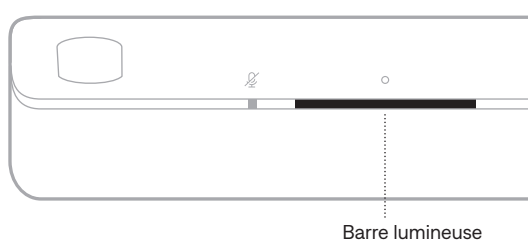

REMARQUE : la barre lumineuse n'indique pas simultanément plusieurs états de la source sélectionnée.

ÉTAT DU RÉSEAU WI-FI

Cette fonction indique l'état de la connexion Wi-Fi de la barre de son.

| ACTIVITÉ DE LA BARRE LUMINEUSE | | ÉTAT DU SYSTÈME |
|---|--|---|
| Scintillement blanc | | La barre de son est en cours de connexion au réseau Wi-Fi |
| Blanc fixe, puis s'éteint progressivement | | La barre de son est connectée au réseau Wi-Fi |







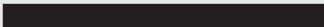

ÉTAT BLUETOOTH

Indique l'état de la connexion *Bluetooth* des périphériques mobiles.

| ACTIVITÉ DE LA BARRE LUMINEUSE | | ÉTAT DU SYSTÈME |
|---|--|---|
| Scintillement bleu | | La barre de son est prête à être connectée à un périphérique mobile |
| Scintillement blanc | | La barre de son est en cours de connexion à un périphérique mobile |
| Blanc fixe, puis s'éteint progressivement | | La barre de son est connectée à un périphérique mobile |
| La barre lumineuse blanche scintille à deux reprises, puis s'éteint progressivement | | La liste des périphériques est en cours de suppression |

ÉTAT D'AMAZON ALEXA

Indique l'état de la fonction Amazon Alexa.

| ACTIVITÉ DE LA BARRE LUMINEUSE | | ÉTAT DU SYSTÈME |
|--|---|---|
| Éteinte |  | L'assistant Amazon Alexa est inactif |
| La barre lumineuse se déplace vers le centre, puis reste allumée |  | L'assistant Amazon Alexa est à l'écoute |
| La barre lumineuse se déplace vers les côtés |  | L'assistant Amazon Alexa pense |
| Blanc scintillant (complètement) |  | L'assistant Amazon Alexa parle |
| Jaune scintillant |  | Notification de la part d'Amazon Alexa |
| Blanc fixe, puis la barre lumineuse se déplace vers les côtés |  | Alerte de la part d'Amazon Alexa |
| Scintillement vert |  | Appel entrant ou sortant |
| Reste allumée en vert |  | Appel en cours REMARQUE : une fois l'appel terminé, la barre lumineuse s'éteint progressivement. |
| Violet fixe, puis s'éteint progressivement |  | Fonction Ne pas déranger activée REMARQUE : lorsque la fonction Ne pas déranger est activée, la barre lumineuse scintille en violet chaque fois que vous tentez d'interagir avec Alexa. |

Voyant de désactivation du microphone

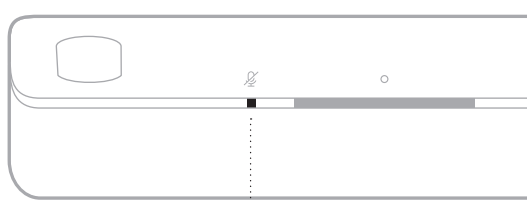

Voyant de désactivation du microphone

ACTIVITÉ DU VOYANT

ÉTAT DU SYSTÈME

Reste allumé en rouge

Le microphone est désactivé

LECTURE MULTIMÉDIA ET ÉTAT DU VOLUME

Indique l'état de la barre de son lors du contrôle de la lecture multimédia et du volume.

ACTIVITÉ DE LA BARRE LUMINEUSE

ÉTAT DU SYSTÈME

Deux lumières centrales s'allument en blanc



Pause

L'extrémité droite de la barre lumineuse scintille en blanc



Augmentation du volume

L'extrémité gauche de la barre lumineuse scintille en blanc

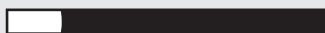

Réduction du volume



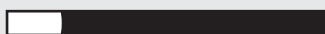



L'extrémité gauche de la barre lumineuse reste allumée en blanc





Coupure du son

ÉTAT DE LA MISE À JOUR ET DES ERREURS

Ces voyants indiquent l'état des mises à jour logicielles et des alertes d'erreur.

| ACTIVITÉ DE LA BARRE LUMINEUSE | | ÉTAT DU SYSTÈME |
|--|---|---|
| Reste allumée en orange |  | Configuration en cours du réseau Wi-Fi |
| La barre lumineuse se déplace de droite à gauche |  | Mise à jour en cours de téléchargement |
| La barre lumineuse se déplace de gauche à droite |  | Barre de son en cours de mise à jour |
| Scintillement orange à 4 reprises |  | Erreur de la source, reportez-vous à l'application Bose Music |
| Scintillement rouge à 4 reprises |  | La demande est provisoirement indisponible, réessayez ultérieurement. |
| Reste allumée en rouge |  | Erreur. Contactez le service client de Bose. |

ACTIVATION/DÉSACTIVATION DE LA FONCTIONNALITÉ WI-FI

Maintenez enfoncées la touche de coupure du son  et la touche *Bluetooth*  de la télécommande jusqu'à ce que la barre lumineuse scintille deux fois en blanc, puis s'éteigne progressivement.



CONNEXION D'ACCESSOIRES (FACULTATIF)

Vous pouvez connecter les accessoires suivants à la barre de son. Pour plus d'informations, consultez la notice d'utilisation de l'accessoire.

- **Bose Bass Module 700** : Bose.com/BM700
- **Bose Bass Module 500** : Bose.com/BM500
- **Bose Surround Speakers 700** : Bose.com/SS700
- **Bose Surround Speakers** : Bose.com/SS

CONNEXION D'UNE ENCEINTE BOSE SOUNDLINK *BLUETOOTH* OU D'UN CASQUE BOSE AVEC LA TECHNOLOGIE SIMPLESYNC

La technologie Bose SimpleSync vous permet de connecter certaines enceintes Bose SoundLink *Bluetooth* ou certains casques Bose à la barre de son pour profiter au mieux de votre musique et de vos films préférés.

Avantages

- **Une expérience d'écoute personnalisée** : regardez la télévision sans déranger les autres en connectant votre casque Bose à la barre de son. Utilisez les commandes de réglage du volume indépendantes sur chaque produit pour baisser ou couper le son de votre barre de son tout en maintenant votre casque au volume souhaité.
- **Une autre pièce où diffuser le son** : écoutez le même morceau dans deux pièces différentes en connectant votre casque Bose SoundLink *Bluetooth* à la barre de son.

REMARQUE : la technologie SimpleSync offre une portée sans fil *Bluetooth* allant jusqu'à 9 mètres. Certains murs et matériaux de construction peuvent avoir une incidence sur la réception.

Produits compatibles

Vous pouvez connecter la plupart des enceintes Bose SoundLink *Bluetooth* et des casques Bose à la barre de son.

Les produits compatibles les plus connus sont les suivants :

- Enceinte Bose SoundLink Revolve+ *Bluetooth*
- Enceinte Bose *Bluetooth* SoundLink Mini
- Enceinte Bose SoundLink Micro *Bluetooth*
- Enceinte Bose SoundLink Flex *Bluetooth*
- Casque Bose Noise Cancelling Headphones 700
- Casque sans fil Bose QuietComfort 35
- Casque Bose QuietComfort 45

De nouveaux produits sont ajoutés périodiquement. Pour obtenir une liste complète, consultez la page support.Bose.com/Groups

Connexion à l'aide de l'application Bose Music

Pour connecter votre enceinte Bose SoundLink *Bluetooth* ou un casque Bose à la barre de son, utilisez l'application Bose Music. Pour de plus amples informations, rendez-vous sur support.Bose.com/UltraSBGrouping

REMARQUES :

- Vérifiez que le produit auquel vous vous connectez est sous tension, se trouve à 9 m maximum de la barre de son et est prêt à se connecter à un autre appareil. Pour plus d'informations, consultez la notice d'utilisation de votre produit.
- Vous pouvez connecter uniquement un produit à la fois à la barre de son.

RECONNEXION D'UNE ENCEINTE BOSE *BLUETOOTH* SOUNDLINK OU D'UN CASQUE BOSE

Allumez votre enceinte Bose *Bluetooth* SoundLink ou votre casque Bose.

Votre enceinte ou votre casque tente de se connecter automatiquement à l'appareil *Bluetooth* le plus récemment connecté, notamment à votre barre de son.

REMARQUES :

- La barre de son doit se trouver dans le champ de portée (9 m) et être sous tension.
- Si votre enceinte ne se connecte pas, consultez la section « Impossible de reconnecter la barre de son à une enceinte Bose SoundLink *Bluetooth* précédemment connectée » à la page 52.
- Si votre casque ne se connecte pas, consultez la section « Impossible de reconnecter la barre de son à un casque Bose précédemment connecté » à la page 52.

MISE À JOUR DE LA BARRE DE SON

La barre de son se met à jour automatiquement lorsque vous la connectez à l'application Bose Music et à votre réseau Wi-Fi.

REMPACEMENT DE LA PILE DE LA TÉLÉCOMMANDE



L'ingestion d'une pile présente un risque de brûlure chimique.

La télécommande fournie avec ce produit contient une pile bouton. Si cette pile bouton est avalée, elle peut provoquer en moins de 2 heures des brûlures internes graves pouvant entraîner la mort. Conservez les piles et batteries, neuves ou usagées, hors de portée des enfants. S'il n'est plus possible de fermer totalement le logement de la pile, cessez d'utiliser la télécommande et tenez-la hors de portée des enfants. Si vous pensez que les piles ont peut-être été avalées ou placées à l'intérieur du corps, consultez immédiatement un médecin. Pour éviter tout risque d'explosion, d'incendie ou de brûlure chimique, remplacez avec précaution la pile et utilisez uniquement une pile au lithium approuvée (p. ex., UL) de 3 volts de type CR2032 ou DL2032. Mettez rapidement au rebut les piles usagées en respectant la réglementation locale. Ne rechargez pas, ne démontez pas et ne portez pas les piles et batteries à une température supérieure à 100 °C, et ne les incinerez pas.

1. À l'aide d'une pièce de monnaie, faites pivoter le couvercle du compartiment de la pile vers la gauche (dans le sens inverse des aiguilles d'une montre), puis retirez-le.

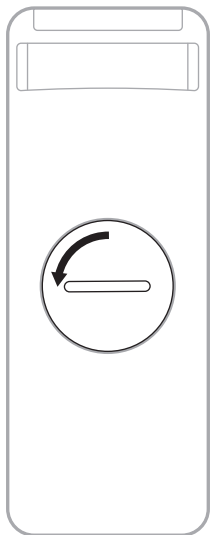

2. Insérez la nouvelle pile côté plat vers le haut, en orientant le symbole + vers le haut.

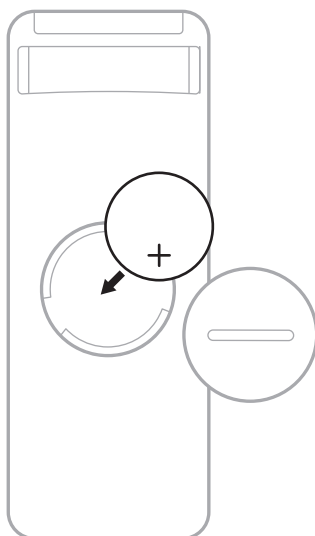

REMARQUE : utilisez uniquement une pile au lithium homologuée (p. ex., CE) de 3 volts, de type CR2032 ou DL2032.

3. Remettez le couvercle en place et faites-le pivoter vers la droite (dans le sens des aiguilles d'une montre) pour le verrouiller. Le couvercle est complètement fermé lorsque la fente est verticale.

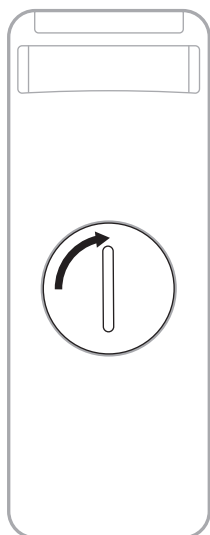

NETTOYAGE DE LA BARRE DE SON

Essuyez les surfaces extérieures de la barre de son avec un chiffon doux et sec.

REMARQUE : il est possible que vous désactiviez par inadvertance le microphone pendant la procédure de nettoyage. Utilisez le bouton de désactivation du microphone  sur la barre de son pour éteindre ou allumer le microphone.

ATTENTION :

- Veillez à NE PAS renverser de liquide sur la barre de son ou dans les ouvertures.
- Veillez à NE PAS souffler d'air à l'intérieur des haut-parleurs orientés vers le haut ou de la barre de son.
- Veillez à NE PAS utiliser d'aspirateur pour nettoyer les haut-parleurs orientés vers le haut ou la barre de son.
- Veillez à NE PAS utiliser d'aérosols à proximité des haut-parleurs orientés vers le haut ou de la barre de son.
- Veillez à NE PAS utiliser de solvants, de produits chimiques ni de liquides de nettoyage contenant de l'alcool, de l'ammoniac ou des substances abrasives.
- Veillez à ce qu'aucun objet ne pénètre dans les ouvertures.

PIÈCES DE RECHANGE ET ACCESSOIRES

Vous pouvez commander des accessoires ou des pièces de rechange en vous adressant au service client de Bose.

Rendez-vous sur support.Bose.com/UltraSB

GARANTIE LIMITÉE

La barre de son est couverte par une garantie limitée. Consultez notre site Web à l'adresse worldwide.Bose.com/Warranty pour en savoir plus sur la garantie limitée.

Pour enregistrer votre produit, accédez à la page worldwide.Bose.com/ProductRegistration. En cas d'oubli, les droits que vous confère cette garantie limitée ne s'en trouveront pas affectés.

SOLUTIONS DE BASE

En cas de problèmes avec votre barre de son :

- Vérifiez que la prise secteur à laquelle est raccordée la barre de son est alimentée.
- Vérifiez que tous les câbles sont correctement raccordés.
- Vérifiez l'état de la barre de son (reportez-vous à la page 36).
- Téléchargez l'application Bose Music et exécutez les mises à jour logicielles disponibles.
- Placez la barre de son en suivant les conseils de la page 14.
- Positionnez la barre de son à la portée recommandée de votre périphérique mobile pour un fonctionnement correct.
- Veillez à éloigner la barre de son de 0,3 à 0,9 m de tout autre appareil sans fil.
- Veillez à éloigner les points d'accès Wi-Fi de 2,4 à 3 mètres de la barre de son, du module de graves en option et des enceintes surround en option.

AUTRES SOLUTIONS



Si vous ne parvenez pas à résoudre votre problème, consultez le tableau ci-dessous pour identifier les symptômes et trouver des solutions aux problèmes courants.

Vous pouvez également accéder à des articles, des vidéos et d'autres ressources de dépannage sur la page : support.bose.com/UltraSB

Si vous ne parvenez toujours pas à résoudre le problème, contactez le service client de Bose.

Rendez-vous sur worldwide.bose.com/contact

| SYMPTÔME | SOLUTION |
|--|--|
| Le téléviseur n'est pas équipé d'un connecteur HDMI eARC | Utilisez le connecteur HDMI ARC de votre téléviseur. Si votre téléviseur n'est pas muni d'un connecteur HDMI ARC, utilisez un câble optique pour raccorder la barre de son au téléviseur. |
| Le téléviseur n'est pas équipé d'un connecteur HDMI eARC, HDMI ARC ou optique | Si votre téléviseur est connecté à un récepteur câble ou satellite, raccordez le câble HDMI de la barre de son au récepteur câble ou satellite. Raccordez le téléviseur à l'aide d'un convertisseur audio et d'un câble audio, par exemple un câble coaxial de 3,5 mm ou un câble audio analogique (non fourni). Le type de convertisseur et de câble dont vous avez besoin dépend des connecteurs de sortie audio dont dispose votre téléviseur. |
| La barre de son ne se met pas sous tension | Branchez le câble d'alimentation sur une autre prise électrique. Utilisez la télécommande pour mettre la barre de son sous tension (reportez-vous à la page 20). Débranchez les câbles d'alimentation de la barre de son et du module de graves ou des enceintes surround en option, attendez 30 secondes et rebranchez-les correctement à la prise secteur. |

| SYMPTÔME | SOLUTION |
|---|---|
| La barre de son ne se met pas hors tension | La barre de son est peut-être en mode veille. Sur la télécommande, appuyez sur la touche de mise sous/hors tension  pour quitter le mode veille. Appuyez de nouveau sur la touche  pour mettre la barre de son hors tension. |
| Absence de son en mode Dolby Atmos | <p>Vérifiez que la barre de son est raccordée au connecteur HDMI eARC ou ARC du téléviseur.</p> <p>Accédez à l'écran En cours de lecture sur l'application Bose Music pour vous assurer que le son est diffusé en mode Dolby Atmos. Si ce n'est pas le cas, vérifiez que le mode Dolby Atmos est activé sur la barre de son dans les réglages audio avancés de votre téléviseur. Reportez-vous à la notice d'utilisation de votre téléviseur.</p> <p>Vérifiez que le contenu est disponible en Dolby Atmos.</p> <p>Vérifiez que le service de streaming ou de câble prend en charge l'utilisation de Dolby Atmos.</p> |
| La télécommande fonctionne mal ou pas du tout | <p>Remplacez la pile (reportez-vous à la page 43).</p> <p>Assurez-vous que la télécommande est à portée de la barre de son (6 m).</p> <p>Vérifiez qu'il n'y a pas d'obstacles entre la télécommande et la barre de son.</p> |
| L'application Bose Music ne fonctionne pas sur le périphérique mobile | <p>Vérifiez que votre périphérique mobile est compatible avec l'application Bose Music et respecte la configuration minimale requise. Pour en savoir plus, accédez à l'App Store sur votre périphérique mobile.</p> <p>Désinstallez l'application Bose Music sur votre périphérique mobile, puis réinstallez-la (reportez-vous à la page 17).</p> |
| La barre de son n'est pas visible pour ajouter un autre compte Bose | <p>Assurez-vous que le partage est activé sur votre barre de son à l'aide de l'application Bose Music.</p> <p>Vérifiez que la barre de son et votre périphérique mobile sont connectés au même réseau Wi-Fi.</p> |
| La barre de son et la source ne se mettent pas sous/hors tension simultanément | Appuyez sur la touche de mise sous/hors tension  pour mettre la source sous/hors tension. |

| SYMPTÔME | SOLUTION |
|---|---|
| <p>Absence de son ou son intermittent provenant de la barre de son</p> | <p>Vérifiez que le câble HDMI de la barre de son est correctement branché à un connecteur de votre téléviseur portant la mention HDMI eARC (Enhanced Audio Return Channel) et non à un connecteur HDMI standard. Si votre téléviseur n'est pas équipé d'un connecteur HDMI eARC, utilisez le connecteur HDMI ARC. Si votre téléviseur n'est pas muni d'un connecteur ARC, raccordez la barre de son à l'aide du câble optique (reportez-vous à la page 56).</p> <p>Si la barre de son est raccordée au connecteur HDMI eARC (ou ARC) du téléviseur, vérifiez que la fonction CEC (Consumer Electronics Control) est activée dans le menu de votre téléviseur. Il est possible que la fonction CEC porte un nom différent sur votre téléviseur. Reportez-vous à la notice d'utilisation de votre téléviseur.</p> <p>Si vous raccordez la barre de son au connecteur optique de votre téléviseur, veillez à brancher le câble optique dans un connecteur de votre téléviseur portant la mention Output ou OUT, et non Input ou IN.</p> <p>Débranchez les câbles d'alimentation de la barre de son et du module de graves ou des enceintes surround en option, attendez 30 secondes et rebranchez-les correctement à la prise secteur.</p> <p>Réglez le paramètre CEC avancé dans l'application Bose Music. Vous pouvez accéder à cette option dans le menu Réglages. Pour de plus amples informations, rendez-vous sur support.Bose.com/UltraSB_CEC</p> <p>Augmentez le volume sur la barre de son (reportez-vous à la page 23) ou sur votre périphérique mobile.</p> <p>Si l'extrémité gauche de la barre lumineuse reste allumée en blanc, le son de la barre de son est désactivé. Appuyez sur la touche de coupure du son  pour réactiver le son de la barre de son.</p> <p>Vérifiez que le son est activé sur votre périphérique mobile.</p> <p>Vérifiez que vous utilisez un périphérique mobile <i>Bluetooth</i> compatible.</p> <p>Redémarrez votre appareil mobile.</p> <p>Redémarrez votre source audio.</p> <p>Sélectionnez une autre source (reportez-vous à la page 22).</p> <p>Écoutez de la musique sur une autre application ou un autre service musical.</p> <p>Si le son provient d'une source Wi-Fi, réinitialisez le routeur.</p> <p>Éteignez, puis rallumez votre téléviseur.</p> <p>Vérifiez les réglages audio du téléviseur. Reportez-vous à la notice d'utilisation de votre téléviseur.</p> <p>Mettez à jour le logiciel du téléviseur. Reportez-vous à la notice d'utilisation de votre téléviseur.</p> <p>Débranchez le câble HDMI du connecteur HDMI eARC (ou ARC) du téléviseur, puis rebranchez-le.</p> |
| <p>Impossible de connecter la barre de son ou les enceintes surround</p> | <p>Consultez la notice d'utilisation de votre module de graves ou de vos enceintes surround pour obtenir des informations de dépannage (reportez-vous à la page 41).</p> <p>Vérifiez que le module de graves ou les enceintes surround sont compatibles avec la barre de son (reportez-vous à la page 41).</p> <p>Débranchez les câbles d'alimentation de la barre de son et du module de graves ou des enceintes surround en option, attendez 30 secondes, puis rebranchez-les fermement à la prise secteur.</p> |

| SYMPTÔME | SOLUTION |
|--|--|
| <p>Absence de son du module de graves ou des enceintes surround</p> | <p>Vérifiez que le module de graves ou les enceintes surround sont compatibles avec la barre de son (reportez-vous à la page 41).</p> <p>Vérifiez que le logiciel est à jour dans l'application Bose Music.</p> <p>Réglez le niveau des graves à l'aide de l'application Bose Music (reportez-vous à la page 24).</p> <p>Sélectionnez une autre source (reportez-vous à la page 22).</p> |
| <p>Son provenant du haut-parleur du téléviseur</p> | <p>Désactivez les haut-parleurs du téléviseur. Reportez-vous à la notice d'utilisation de votre téléviseur.</p> <p>Vérifiez que le câble HDMI de la barre de son est correctement branché à un connecteur de votre téléviseur portant la mention HDMI eARC (Enhanced Audio Return Channel) et non à un connecteur HDMI standard. Si votre téléviseur n'est pas équipé d'un connecteur HDMI eARC, utilisez le connecteur HDMI ARC. Si votre téléviseur n'est pas muni d'un connecteur ARC, raccordez la barre de son à l'aide du câble optique (reportez-vous à la page 56).</p> <p>Débranchez le câble HDMI du connecteur HDMI eARC (ou ARC) du téléviseur, puis rebranchez-le.</p> <p>Débranchez les câbles d'alimentation de la barre de son et du module de graves ou des enceintes surround en option, attendez 30 secondes, puis rebranchez-les fermement à la prise secteur.</p> <p>Baissez au maximum le volume du téléviseur.</p> <p>Si la barre de son est raccordée au connecteur HDMI eARC (ou ARC) du téléviseur, vérifiez que la fonction CEC (Consumer Electronics Control) est activée dans le menu de votre téléviseur. Il est possible que la fonction CEC porte un nom différent sur votre téléviseur. Reportez-vous à la notice d'utilisation de votre téléviseur.</p> <p>Réglez le paramètre CEC avancé dans l'application Bose Music. Vous pouvez accéder à cette option dans le menu Réglages. Pour de plus amples informations, rendez-vous sur support.Bose.com/UltraSB_CEC</p> |
| <p>Son déformé ou de mauvaise qualité</p> | <p>Si possible, essayez avec différentes sources.</p> <p>Vérifiez que votre téléviseur peut diffuser du son surround. Reportez-vous à la notice d'utilisation de votre téléviseur.</p> <p>Si le son provient d'un autre périphérique, réduisez le volume de ce périphérique.</p> <p>Réglez le niveau des graves à l'aide de l'application Bose Music (reportez-vous à la page 24).</p> <p>Désactivez les haut-parleurs du téléviseur. Reportez-vous à la notice d'utilisation de votre téléviseur.</p> <p>Vérifiez le son (reportez-vous à la page 57).</p> <p>Exécutez l'étalonnage audio ADAPTiQ (consultez la page 19).</p> |

| SYMPTÔME | SOLUTION |
|---|--|
| <p>La barre de son reproduit le son d'une source incorrecte ou sélectionne la source incorrecte après un certain délai</p> | <p>Vérifiez le paramètre CEC avancé dans l'application Bose Music. Vous pouvez accéder à cette option dans le menu Réglages. Pour de plus amples informations, rendez-vous sur support.bose.com/UltraSB_CEC</p> <p>Désactivez CEC sur votre source. Reportez-vous à la notice d'utilisation de la source.</p> |
| <p>Impossible de connecter la barre de son au réseau Wi-Fi</p> | <p>Dans l'application Bose Music, sélectionnez le nom de réseau correct et saisissez le mot de passe correspondant (sensible à la casse).</p> <p>Vérifiez que la barre de son et votre périphérique mobile sont connectés au même réseau Wi-Fi.</p> <p>Si les informations du réseau ont changé, reportez-vous à la page 18.</p> <p>Activez la fonction Wi-Fi sur le périphérique mobile que vous utilisez pour la configuration.</p> <p>Fermez toutes les applications ouvertes sur votre périphérique mobile.</p> <p>Redémarrez votre périphérique mobile et votre routeur.</p> <p>Si votre routeur prend en charge à la fois les bandes 2,4 GHz et 5 GHz, vérifiez que le périphérique mobile ou l'ordinateur et la barre de son sont connectés à la même bande de fréquences.</p> <p>REMARQUE : attribuez à chaque bande un nom unique afin de vous connecter à la bande correcte.</p> <p>Réinitialisez le routeur.</p> <p>Débranchez les câbles d'alimentation de la barre de son et du module de graves ou des enceintes surround en option, attendez 30 secondes, puis rebranchez-les fermement à la prise secteur. Désinstallez l'application Bose Music sur votre périphérique mobile, réinstallez-la, puis reprenez la configuration.</p> <p>Si vous vous connectez à un autre réseau et que l'application ne vous dirige pas vers la page de configuration, accédez à l'écran principal et ajoutez votre barre de son.</p> |
| <p>Impossible de connecter la barre de son au périphérique Bluetooth</p> | <p>Sur votre périphérique mobile, désactivez, puis réactivez la fonction <i>Bluetooth</i>. Supprimez la barre de son de la liste des périphériques <i>Bluetooth</i>. Recommencez la connexion (reportez-vous à la page 34).</p> <p>Connectez un autre périphérique mobile (reportez-vous à la page 34).</p> <p>Vérifiez que vous utilisez un périphérique mobile <i>Bluetooth</i> compatible. Consultez le site support.bose.com/UltraSB_BT</p> <p>Supprimez la barre de son de la liste de périphériques de votre périphérique mobile <i>Bluetooth</i>. Recommencez la connexion (reportez-vous à la page 34).</p> <p>Effacez la liste de périphériques de la barre de son (reportez-vous à la page 35). Recommencez la connexion (reportez-vous à la page 34).</p> |

| SYMPTÔME | SOLUTION |
|---|---|
| <p>La barre de son ne diffuse pas le son via AirPlay</p> | <p>Vérifiez que votre barre de son est sous tension et qu'elle est à portée (reportez-vous à la page 21).</p> <p>Vérifiez que votre appareil Apple et que votre barre de son sont connectés au même réseau Wi-Fi.</p> <p>Mettez à jour votre appareil Apple.</p> <p>Vérifiez que la barre de son est à jour (reportez-vous à la page 43).</p> <p>Si vous ne trouvez pas l'icône AirPlay  dans l'application Bose Music via laquelle vous écoutez de la musique, utilisez le centre de contrôle.</p> <p>Pour obtenir une aide supplémentaire, consultez la page https://www.apple.com/airplay</p> |
| <p>Alexa ne répond pas</p> | <p>Vérifiez que le voyant de désactivation du microphone n'est pas allumé en rouge. Pour allumer le microphone, reportez-vous à la page 26.</p> <p>Vérifiez qu'Alexa a été correctement configurée à l'aide de l'application Bose Music (reportez-vous à la page 26).</p> <p>REMARQUE : la barre de son doit être configurée et connectée à votre réseau Wi-Fi à l'aide de l'application Bose Music.</p> <p>Connectez votre périphérique mobile au réseau Wi-Fi.</p> <p>Vérifiez que la fonction Amazon Alexa est disponible dans votre pays.</p> <p>Assurez-vous d'utiliser la version la plus récente de l'application Alexa.</p> <p>Vérifiez que votre périphérique mobile est compatible.</p> <p>Vérifiez que le mot d'activation est activé (reportez-vous à la page 25).</p> <p>Supprimez Alexa de la barre de son à l'aide de l'application Bose Music. Ajoutez Alexa de nouveau.</p> <p>Veillez à prononcer le nom de l'enceinte que vous avez attribué dans l'application Bose Music. Si plusieurs barres de son portent le même nom, utilisez le nom attribué dans l'application Alexa ou changez le nom dans l'application Bose Music.</p> <p>Si vous utilisez Bose Voice4Video :</p> <ul style="list-style-type: none"> • Vérifiez qu'il n'y a pas d'obstacles entre la barre de son, le téléviseur et/ou le récepteur câble/satellite. • Vérifiez que la barre de son est raccordée à l'aide du câble HDMI (reportez-vous à la page 55). • Vérifiez que vous avez configuré cette fonction à l'aide de l'application Bose Music, et que vous avez connecté le téléviseur et/ou le récepteur câble/satellite. • Vérifiez que vous avez indiqué le code postal et le fournisseur d'accès Internet correspondant à votre récepteur câble/satellite <p>Il est possible qu'Alexa ne puisse pas répondre à votre demande. De nouvelles fonctionnalités sont ajoutées périodiquement.</p> <p>Pour obtenir une aide supplémentaire, consultez la page https://www.amazon.com/usealexa</p> |

| SYMPTÔME | SOLUTION |
|--|---|
| <p>L'Assistant Google ne contrôle pas la barre de son</p> | <p>Veillez à utiliser un périphérique compatible doté de l'Assistant Google connecté au réseau (reportez-vous à la page 31).</p> <p>Assurez-vous que la fonction Chromecast intégré est activée dans l'application Bose Music (reportez-vous à la page 31).</p> <p>Connectez votre périphérique mobile au réseau Wi-Fi.</p> <p>Vérifiez que l'Assistant Google est disponible dans votre pays.</p> <p>Assurez-vous d'utiliser la version la plus récente de l'application Assistant Google.</p> <p>Vérifiez que votre périphérique mobile est compatible.</p> <p>Pour obtenir une aide supplémentaire, consultez la page https://support.google.com/assistant</p> |
| <p>Impossible de connecter la barre de son à une enceinte Bose SoundLink Bluetooth ou à un casque Bose</p> | <p>Vérifiez que votre casque ou votre enceinte est sous tension, à 9 m maximum de la barre de son et prêt(e) à se connecter à un autre appareil. Pour plus d'informations, consultez la notice d'utilisation de votre produit.</p> |
| <p>Impossible de reconnecter la barre de son à une enceinte Bose SoundLink Bluetooth précédemment connectée</p> | <p>Assurez-vous que le guide vocal est activé sur l'enceinte à l'aide de l'application Bose Music (reportez-vous à la page 17). Vous pouvez accéder à cette option dans le menu Réglages.</p> <p>Utilisez les commandes de votre enceinte pour parcourir la liste des produits jusqu'à ce que vous entendiez le nom de la barre de son. Pour obtenir des informations propres à un produit, consultez la notice d'utilisation de l'enceinte.</p> |
| <p>Impossible de reconnecter la barre de son à un casque Bose précédemment connecté</p> | <p>Procédez à la connexion à l'aide de l'application Bose Music (reportez-vous à la page 17).</p> |
| <p>Son de mauvaise qualité provenant d'une enceinte Bose Bluetooth SoundLink ou d'un casque Bose</p> | <p>Si votre routeur prend en charge à la fois les bandes 2,4 GHz et 5 GHz et que la barre de son est connectée sur une fréquence de 2,4 GHz, passez à la fréquence 5 GHz.</p> <p>Il est possible que le son ne soit pas parfaitement synchronisé sur toutes les enceintes Bose SoundLink Bluetooth lors de la connexion à la barre de son. Pour vérifier si votre produit est compatible, consultez la page support.Bose.com/Groups</p> <p>Assurez-vous que la fonction Synchroniser avec le groupe est activée dans l'application Bose Music (reportez-vous à la page 17). Vous pouvez accéder à cette option dans le menu Réglages.</p> <p>Installez les mises à jour logicielles disponibles pour votre enceinte ou votre casque. Pour rechercher des mises à jour, ouvrez l'application Bose correspondant à votre produit sur votre périphérique mobile ou consultez le site btu.Bose.com sur votre ordinateur.</p> |

RÉINITIALISATION DE LA BARRE DE SON

La réinitialisation des réglages d'usine supprime tous les réglages de source, de volume, de réseau et d'étalonnage audio ADAPTiQ effectués sur la barre de son, et rétablit les réglages par défaut définis en usine.

1. Dans l'application Bose Music, supprimez la barre de son de votre compte Bose.
2. Appuyez sur les touches de réduction du volume — et Lecture/Pause ▷|| de la télécommande pendant 5 secondes jusqu'à ce que la barre lumineuse scintille en blanc deux fois, puis s'éteigne progressivement.

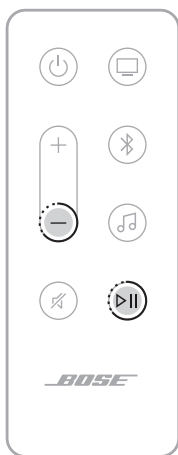

La barre de son redémarre. Une fois la réinitialisation terminée, la barre lumineuse s'allume en orange.

3. Pour rétablir les paramètres réseau et audio de la barre de son :
 - a. Lancez l'application Bose Music sur votre périphérique mobile et ajoutez la barre de son à votre réseau (reportez-vous à la section « Ajout de la barre de son à un compte existant » à la page 18).
 - b. Exécutez l'étalonnage audio ADAPTiQ à l'aide de l'application Bose Music (consultez la page 19).

OPTIONS DE CONNEXION

Raccordez la barre de son à votre téléviseur à l'aide de l'une des options de connexion suivantes :

- **Option 1 (recommandée)** : HDMI eARC (Enhanced Audio Return Channel) ou ARC
- **Option 2** : Optique

REMARQUES :

- Pour profiter du son surround Dolby Atmos, vous devez brancher la barre de son au connecteur HDMI eARC ou ARC de votre téléviseur (reportez-vous à la page 55). Si votre téléviseur n'est pas muni d'un connecteur eARC ou ARC, branchez le câble optique au connecteur optique pour profiter d'un son réaliste et haute-fidélité (reportez-vous à la page 56).
- Pour utiliser la télécommande du téléviseur afin de contrôler les fonctions de mise sous/hors tension, de volume et de coupure du son de la barre de son, vous devez raccorder la barre de son au connecteur HDMI eARC ou ARC de votre téléviseur.

1. À l'arrière de votre téléviseur, localisez les connecteurs **HDMI IN** et **Audio OUT** (optique).

REMARQUE : le panneau de connecteurs de votre téléviseur peut être différent. Observez la forme du connecteur.

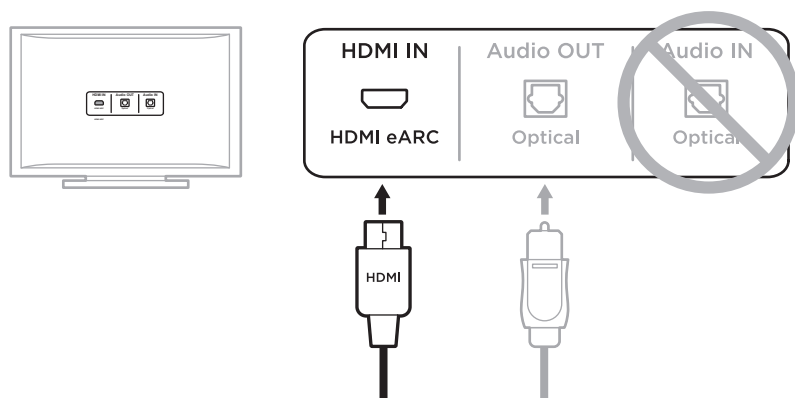

Option 1 (recommandée)
HDMI eARC (ou ARC) : utilisez le câble HDMI pour cette connexion.

Option 2
Câble optique : si votre téléviseur n'est pas muni d'un connecteur HDMI eARC (ou ARC), utilisez le câble optique pour cette connexion.

2. Sélectionnez un câble audio.

RACCORDEMENT DE LA BARRE DE SON AU TÉLÉVISEUR

Après avoir sélectionné un câble audio, raccordez la barre de son au téléviseur.

Option 1 (recommandée) : câble HDMI eARC ou ARC

1. Branchez une extrémité du câble HDMI dans le connecteur **HDMI eARC** ou **ARC** de votre téléviseur.
2. Insérez l'autre extrémité du câble dans le connecteur **HDMI (eARC)** de la barre de son.

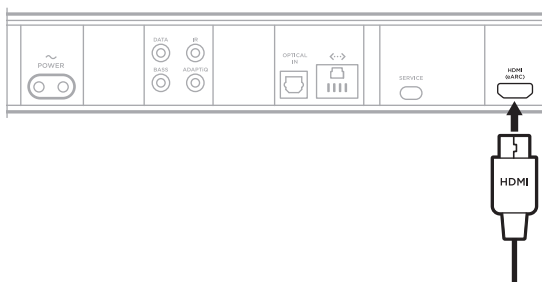

Option 2 : Optique

Si votre téléviseur n'est pas muni d'un connecteur HDMI eARC (ou ARC), utilisez le câble optique pour raccorder la barre de son au téléviseur.

1. Retirez le capuchon aux deux extrémités du câble optique.

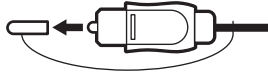

ATTENTION : l'insertion de la fiche avec le capuchon peut endommager à la fois la fiche et le connecteur.

2. Branchez une extrémité du câble optique dans le connecteur **Optical OUT** de votre téléviseur.

ATTENTION : l'insertion de la fiche dans le mauvais sens peut endommager à la fois la fiche et le connecteur.

3. Saisissez l'autre extrémité du câble optique.
4. Aligned la fiche sur le connecteur **OPTICAL IN** de la barre de son et insérez-la délicatement.

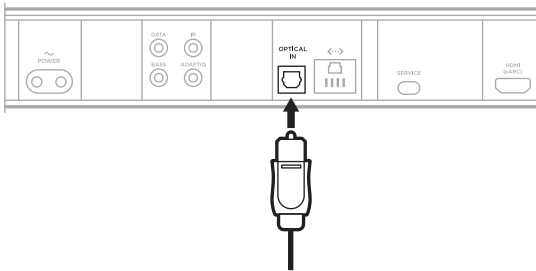

REMARQUE : le connecteur est doté d'une trappe à charnière qui s'ouvre vers l'intérieur lors de l'insertion de la fiche.

5. Insérez fermement la fiche dans le connecteur. Vous devez entendre un dé clic.



VÉRIFICATION DU SON

1. Allumez le téléviseur à l'aide la télécommande du téléviseur.
2. Dans la section audio du menu du téléviseur, désactivez les haut-parleurs du téléviseur.

REMARQUE : reportez-vous à la notice d'utilisation de votre téléviseur pour plus d'informations.

3. Si vous utilisez un récepteur câble/satellite ou une source auxiliaire :
 - a. Mettez cette source sous tension.
 - b. Sélectionnez l'entrée appropriée du téléviseur.

4. Mettez la barre de son sous tension (reportez-vous à la page 21).

Vous entendez le son provenant de la barre de son.

5. Appuyez sur la touche de coupure du son  de la télécommande.

Vous n'entendez aucun son provenant des haut-parleurs du téléviseur ou de la barre de son.

REMARQUE : si le son provient de votre téléviseur après avoir coupé le son de la barre de son, consultez la section « Son provenant du haut-parleur du téléviseur » à la page 49.

Leggere e conservare tutte le istruzioni per la sicurezza, la tutela delle persone e l'uso del prodotto.

CE Bose Corporation dichiara che il presente prodotto è conforme ai requisiti essenziali e ad altre disposizioni applicabili della Direttiva 2014/53/UE e di tutte le altre direttive UE applicabili. La dichiarazione di conformità completa è disponibile all'indirizzo: www.Bose.com/compliance

UK CA Il presente prodotto è conforme a tutte le normative sulla compatibilità elettromagnetica del 2016 e a tutte le altre normative del Regno Unito applicabili. La dichiarazione di conformità completa è disponibile all'indirizzo: www.Bose.com/compliance

Bose Corporation dichiara che il presente prodotto è conforme ai requisiti essenziali delle normative sulle apparecchiature radio del 2017 e a tutte le altre normative del Regno Unito applicabili. La dichiarazione di conformità completa è disponibile all'indirizzo: www.Bose.com/compliance

Importanti istruzioni di sicurezza

Leggere queste istruzioni.

Utilizzare solo un panno asciutto per la pulizia.

Non ostruire le aperture di ventilazione. Installare il prodotto in conformità con le istruzioni fornite dal produttore.

Utilizzare solo sistemi di aggancio/accessori specificati dal produttore.

Affidarsi a personale qualificato per tutti gli interventi di assistenza. Gli interventi di assistenza si rendono necessari quando l'apparato ha subito danni di qualsiasi tipo, ad esempio se il cavo di alimentazione o lo spinotto sono danneggiati, se è stato versato del liquido o sono caduti oggetti sull'apparato, se l'apparato è stato esposto a pioggia o umidità, se non funziona normalmente o è caduto.

AVVISI/AVVERTENZE

- Per evitare l'ingestione accidentale, tenere il prodotto lontano dalla portata di bambini e animali domestici. Il prodotto contiene una batteria che potrebbe risultare pericolosa se ingerita. In caso di ingestione, consultare immediatamente un medico. Quando non in uso, conservare il prodotto lontano dalla portata di bambini e animali domestici.



Questo simbolo sul prodotto indica la presenza di tensioni pericolose non isolate all'interno dell'involucro del prodotto e del conseguente rischio di scosse elettriche.



Questo simbolo sul prodotto indica importanti istruzioni di uso e manutenzione contenute in questo manuale.



Non ingerire la batteria; esiste il rischio di ustioni chimiche. Il telecomando fornito con questo prodotto contiene una batteria con celle a moneta/bottone. Se la batteria con celle a moneta/bottone viene ingerita, può causare gravi ustioni interne in sole 2 ore e provocare la morte. Tenere le batterie nuove e usate lontano dalla portata dei bambini. Se il vano batterie non si chiude in modo sicuro, cessare di utilizzare il telecomando e tenerlo lontano dai bambini. Se si pensa che le batterie possano essere state ingerite o inserite in qualsiasi parte del corpo, richiedere immediatamente assistenza medica. Per evitare il rischio di esplosione, incendio o ustioni chimiche, usare cautela quando si sostituisce la batteria e utilizzare esclusivamente una batteria sostitutiva omologata (ad es. UL) CR2032 o DL2032 al litio da 3 Volt. Le batterie usate devono essere smaltite adeguatamente e tempestivamente. Non tentare di ricaricarle, smontarle, esporle a temperature superiori a 100 °C o bruciarle.



Contiene parti di piccole dimensioni che possono rappresentare un pericolo di soffocamento. Non adatto per bambini di età inferiore ai 3 anni.



Questo prodotto contiene materiale magnetico. Rivolgersi al proprio medico per eventuali domande sui possibili effetti del prodotto sui dispositivi medici impiantati nel corpo umano.



Questo prodotto contiene una superficie in vetro temperato. Usare con cautela per evitare possibili impatti. In caso di rottura, fare molta attenzione nel maneggiare pezzi di vetro rotti.

- Per ridurre il rischio di incendi o scosse elettriche, NON esporre il prodotto a pioggia, gocce, schizzi o umidità, e non porre oggetti colmi di liquidi, ad esempio vasi, sopra o accanto al prodotto.
- Tenere il prodotto lontano dal fuoco e da fonti di calore. NON collocare sorgenti di fiamme libere (ad esempio candele accese) sul prodotto o nelle sue vicinanze.
- NON apportare alterazioni non autorizzate al prodotto.
- NON utilizzare un invertitore di corrente con questo prodotto.
- NON utilizzare all'interno di veicoli o imbarcazioni.
- La spina dell'alimentazione o dell'accoppiatore deve essere raggiungibile facilmente e rapidamente se è utilizzata come dispositivo di spegnimento.
- Per l'installazione di questo prodotto, utilizzare esclusivamente gli accessori seguenti: Bose Soundbar Wall Bracket.
- Mentre si posiziona il prodotto, accertarsi che non ostruisca eventuali aperture di ventilazione del televisore o del monitor. Consultare il manuale per l'utente del televisore o del monitor e installarlo in base alle istruzioni del produttore.
- A causa dei requisiti di ventilazione, Bose sconsiglia di posizionare il prodotto in spazi chiusi o angusti, ad esempio una nicchia a parete o un armadietto.
- Non collocare o installare in prossimità di fonti di calore quali caminetti, termosifoni, radiatori, stufe o altre apparecchiature (compresi gli amplificatori) che generano calore.
- Tenere le batterie fuori dalla portata dei bambini.
- Se maneggiata in modo scorretto, la batteria può causare incendi o ustioni chimiche. Non deve essere ricaricata, smontata, esposta a fonti di calore o bruciata.
- La batteria in dotazione con questo prodotto può determinare il rischio di incendio, di esplosione o di ustioni chimiche se non maneggiata correttamente, sostituita in modo improprio o sostituita con un tipo non corretto.

NOTA: questa apparecchiatura è stata sottoposta a collaudo ed è risultata conforme ai limiti relativi ai dispositivi digitali di Classe B previsti dalla Parte 15 delle norme FCC. Tali limiti sono stati fissati allo scopo di assicurare un'adeguata protezione dalle interferenze dannose nell'ambito di un'installazione residenziale. Questa apparecchiatura genera, utilizza e può irradiare energia a radiofrequenza e, se non viene installata e utilizzata in conformità alle istruzioni fornite, può interferire negativamente con le comunicazioni radiofoniche. Non esiste tuttavia alcuna garanzia che in una particolare installazione non si verificherà alcuna interferenza. Se questo dispositivo dovesse provocare interferenze con la ricezione radiotelevisiva (determinabili spegnendo e riaccendendo l'apparecchio), si dovrà provare a eliminare tali interferenze effettuando una o più delle seguenti operazioni:

- Riorientare o riposizionare il prodotto o l'antenna ricevente.
- Aumentare la distanza tra il dispositivo che provoca interferenza e il ricevitore.
- Connettere l'apparecchiatura a una presa appartenente a un circuito diverso rispetto a quella a cui è connesso il ricevitore.
- Rivolgersi al distributore o a un tecnico radiotelevisivo specializzato per ottenere assistenza.

Eventuali modifiche o alterazioni non espressamente approvate da Bose Corporation possono rendere nulla l'autorizzazione dell'utente all'utilizzo dell'apparecchiatura stessa.

Questo dispositivo è conforme alla parte 15 delle Norme FCC e agli standard ISED (Innovation, Science and Economic Development) Canada RSS esenti da licenza. Il funzionamento è soggetto alle due seguenti condizioni: (1) il dispositivo non può causare interferenze dannose e (2) deve accettare le interferenze ricevute, incluse quelle che potrebbero causare un funzionamento indesiderato del dispositivo.

L'apparecchiatura deve essere installata e utilizzata a una distanza minima di 20 cm tra il radiatore e il corpo dell'utente.

Se sintonizzato sulla banda compresa tra i 5150 e i 5250 MHz, il dispositivo deve essere utilizzato esclusivamente in luoghi chiusi, per evitare di causare potenziali interferenze dannose a sistemi satellitari mobili che impiegano lo stesso canale.

CAN ICES-3(B)/NMB-3(B)

Per l'Europa:

Bande di frequenza di funzionamento: 2400-2483,5 MHz, 5150-5350 MHz e 5470-5725 MHz. | Potenza di trasmissione massima inferiore a 20 dBm EIRP. | Banda di frequenza operativa: 5725-5850 MHz. | Potenza di trasmissione massima inferiore a 14 dBm (25 mW) EIRP.

Poiché la potenza di trasmissione massima è inferiore ai limiti previsti dalle normative, i test SAR non sono necessari in base ai regolamenti applicabili.

Se sintonizzato su una banda compresa tra i 5150 e i 5350 MHz, il dispositivo deve essere utilizzato esclusivamente all'interno, in tutti gli stati membri dell'UE elencati nella tabella.

| | | | | | | | | | |
|---|----|----|--------|----|----|----|----|----|----|
|  | | | | | | | | | |
| BE | DK | IE | UK(NI) | FR | CY | SK | HU | AT | SE |
| BG | DE | PT | EL | HR | LV | LT | MT | PL | |
| CZ | EE | FI | ES | IT | RO | LU | NL | SI | |



Questo simbolo indica che il prodotto non deve essere smaltito con i rifiuti domestici, ma deve essere consegnato a una struttura di raccolta appropriata per il riciclaggio. Uno smaltimento e un riciclaggio corretti aiutano a preservare le risorse naturali, la salute e l'ambiente. Per ulteriori informazioni sullo smaltimento e sul riciclaggio di questo prodotto, rivolgersi alle autorità locali, al servizio di smaltimento dei rifiuti o al negozio presso il quale è stato acquistato.

Regolamenti tecnici per i dispositivi a radiofrequenza a bassa potenza: senza autorizzazione concessa dalla NCC, non si autorizza nessuna società, impresa o utente a cambiare frequenza, incrementare la potenza di trasmissione o alterare le caratteristiche originali nonché le prestazioni di un dispositivo a radiofrequenza a bassa potenza. I dispositivi a radiofrequenza a bassa potenza non devono interferire in alcun modo con la sicurezza aerea o le comunicazioni legali; qualora si riscontrasse una situazione di questo genere, l'utente dovrà interrompere immediatamente l'utilizzo fino a quando non sarà stata eliminata qualsiasi interferenza. Per "comunicazioni legali" si intendono le comunicazioni radio operate in conformità con il Telecommunications Management Act (Legge sulla gestione delle telecomunicazioni degli Stati Uniti). I dispositivi a radiofrequenza a bassa potenza devono essere suscettibili di interferenze provenienti da comunicazioni legali o dispositivi irradianti onde radio ISM.

Tabella degli stati energetici del prodotto

Il prodotto, ai sensi della Direttiva 2009/125/CE in merito ai requisiti di progettazione ecocompatibile per i prodotti connessi all'energia e delle normative 2020 relative alla progettazione ecocompatibile per i prodotti connessi all'energia e alle relative informazioni (emendate) (fuori dall'UE), è conforme a uno o più dei seguenti regolamenti o documenti: Regolamento (CE) n. 1275/2008, emendato dal Regolamento (UE) n. 801/2013.

| Informazioni richieste sullo stato di alimentazione | Modalità di alimentazione | |
|---|---|------------------------------|
| | Standby | Standby in rete |
| Consumo energetico nella modalità di alimentazione specificata, con tensione di ingresso pari a 230 V/50 Hz | < 0,5 W | tutti i tipi di reti ≤ 2,0 W |
| Tempo trascorso il quale l'apparecchiatura passa automaticamente alla modalità | < 2,5 ore | ≤ 20 minuti |
| Consumo energetico in modalità standby in rete con tutte le porte di rete cablate collegate e tutte le porte di rete wireless attivate, con tensione di ingresso pari a 230 V/50 Hz | Non disponibile | ≤ 2,0 W |
| Procedure di attivazione/disattivazione della porta di rete wireless. La disattivazione di tutte le reti abilita la modalità standby. | <p>Wi-Fi®: toccare il pulsante Microfono sopra la soundbar finché il microfono non si accende e l'indicatore luminoso non è più rosso fisso. Attivare il Wi-Fi dall'app Bose Music. Per disattivare il Wi-Fi, premere e tenere premuti simultaneamente i pulsanti Mute e <i>Bluetooth</i> sul telecomando.</p> <p>Bluetooth®: toccare il pulsante Microfono sopra la soundbar finché il microfono non si accende e l'indicatore luminoso non è più rosso fisso. Per attivare, eseguire il pairing con una sorgente <i>Bluetooth</i> premendo il pulsante <i>Bluetooth</i> sul telecomando e quindi selezionando la soundbar nell'elenco <i>Bluetooth</i> del dispositivo mobile oppure mediante l'app Bose Music. Per disattivare, cancellare l'elenco di pairing premendo e tenendo premuto il pulsante <i>Bluetooth</i> del telecomando per 10 secondi.</p> | |
| Procedure di attivazione/disattivazione della porta di rete cablata. La disattivazione di tutte le reti abilita la modalità standby. | <p>Ethernet: toccare il pulsante Microfono sopra la soundbar finché il microfono non si accende e l'indicatore luminoso non è più rosso fisso. Per attivare, inserire il cavo Ethernet. Per disattivare, scollegare il cavo Ethernet.</p> | |



Le batterie usate devono essere smaltite correttamente, attenendosi alle normative locali.
Non bruciarle.



Tabella delle limitazioni delle sostanze pericolose (Cina)

| Nome e contenuto delle sostanze o degli elementi tossici o pericolosi | | | | | | |
|--|---|---------------|-------------|---------------------------|------------------------------|---|
| | Sostanze ed elementi tossici o pericolosi | | | | | |
| Nome parte | Piombo (Pb) | Mercurio (Hg) | Cadmio (Cd) | Cromo esavalente (CR(VI)) | Bifenile polibromurato (PBB) | Difenileteri polibromurato (PBDE) |
| Circuiti stampati | X | O | O | O | O | O |
| Parti di metallo | X | O | O | O | O | O |
| Parti di plastica | O | O | O | O | O | O |
| Diffusori | X | O | O | O | O | O |
| Cavi | X | O | O | O | O | O |
| Questa tabella è stata preparata in conformità alle disposizioni SJ/T 11364. | | | | | |  |
| O: indica che la quantità della sostanza tossica o pericolosa contenuta in tutti i materiali omogenei della parte è inferiore al limite previsto dallo standard GB/T 26572. | | | | | | |
| X: indica che la quantità della sostanza tossica o pericolosa contenuta in almeno uno dei materiali omogenei della parte è superiore al limite previsto dallo standard GB/T 26572. | | | | | | |

Tabella delle limitazioni delle sostanze pericolose (Taiwan)

| Nome dispositivo: diffusore amplificato, designazione del tipo: 441451 | | | | | | |
|---|--|---------------|-------------|-------------------------|------------------------------|-----------------------------------|
| | Sostanze soggette a restrizioni e relativi simboli chimici | | | | | |
| Unità | Piombo (Pb) | Mercurio (Hg) | Cadmio (Cd) | Cromo esavalente (Cr+6) | Bifenili polibromurati (PBB) | Difenileteri polibromurati (PBDE) |
| Circuiti stampati | - | o | o | o | o | o |
| Parti di metallo | - | o | o | o | o | o |
| Parti di plastica | o | o | o | o | o | o |
| Diffusori | - | o | o | o | o | o |
| Cavi | - | o | o | o | o | o |
| Nota 1: "o" indica che il contenuto percentuale delle sostanze soggette a restrizioni non supera il valore di presenza della percentuale di riferimento. | | | | | | |
| Nota 2: il trattino "-" indica che la sostanza soggetta a restrizioni corrisponde all'esenzione. | | | | | | |

Data di produzione: l'ottava cifra del numero di serie corrisponde all'anno di produzione; ad esempio, "3" indica 2013 o 2023.

Importatore per la Cina: Bose Electronics (Shanghai) Company Limited, Level 6, Tower D, No. 2337 Gudai Rd. Minhang District, Shanghai 201100 | **Importatore per l'Unione Europea:** Bose Products B.V., Gorslaan 60, 1441 RG Purmerend, Paesi Bassi | **Importatore per il Messico:** Bose de México S. de R.L. de C.V., Avenida Prado Sur #150, Piso 2, Interior 222 y 223, Colonia Lomas de Chapultepec V Sección, Miguel Hidalgo, Ciudad de México, C.P. 11000 Numero di telefono: +5255 (5202) 3545 | **Importatore per Taiwan:** Bose Limited Taiwan Branch (H.K.), 9F., No. 10, Sec. 3, Minsheng E. Road, Zhongshan Dist. Taipei City 10480, Taiwan Numero di telefono: +886 (2) 2514 7676 | **Importatore per il Regno Unito:** Bose Limited, Bose House, Quayside Chatham Maritime, Chatham, Kent, ME4 4QZ, Regno Unito

Assorbimento in entrata: 100-240 V ~ 50/60 Hz, 65 W

Il codice ID CMIIT è riportato sull'etichetta del prodotto applicata sul retro della soundbar.

California: contiene una batteria agli ioni di litio con perclorato; maneggiare in base alle normative vigenti. Vedere www.dtsc.ca.gov/hazardouswaste/perchlorate

Dichiarazioni sulle licenze: per visualizzare le dichiarazioni sulle licenze applicabili ai pacchetti software di terze parti inclusi come componenti del prodotto Bose Smart Ultra Soundbar:

1. Sul telecomando, premere e tenere premuti i pulsanti Riproduzione/pausa >|| e Alza volume + per 5 secondi.
2. Collegare un cavo USB al connettore SERVICE sul retro della soundbar.
3. Collegare l'estremità del cavo a un computer.
4. Sul computer, immettere <http://203.0.113.1/opensource> nella barra dell'indirizzo di un browser per visualizzare il contratto di licenza per l'utente finale (EULA) e la dichiarazione sulla licenza.

Le **Condizioni d'uso Bose** sono disponibili alla pagina worldwide.bose.com/termsofuse

Amazon, Alexa, Amazon Music e tutti i marchi correlati sono marchi commerciali di Amazon.com, Inc. o delle sue società affiliate.

Apple, il logo Apple, Apple Music e AirPlay sono marchi di Apple, Inc. registrati negli USA e in altri paesi. App Store è un marchio di servizio di Apple Inc.

L'uso del badge "Works with Apple" attesta che un accessorio è stato progettato per funzionare specificamente con la tecnologia indicata nel badge stesso, ed è stato certificato dallo sviluppatore come conforme agli standard di prestazioni Apple.

Il marchio in lettere e i loghi *Bluetooth*[®] sono marchi registrati di proprietà di Bluetooth SIG, Inc. e qualsiasi uso da parte di Bose Corporation è soggetto a licenza.

 **Dolby**, **Dolby Atmos** e il simbolo della doppia D sono marchi registrati di Dolby Laboratories Licensing Corporation. Prodotto su licenza di Dolby Laboratories. Versioni riservate non pubblicate. Copyright © 2012-2021 Dolby Laboratories. Tutti i diritti riservati.

Google, Google Play e Chromecast integrato sono marchi di Google LLC.

 I termini HDMI, HDMI High-Definition Multimedia Interface, HDMI Trade Dress e i loghi HDMI sono marchi commerciali o marchi registrati di HDMI Licensing Administrator, Inc.

Questo prodotto include il servizio iHeartRadio. iHeartRadio è un marchio registrato di iHeartMedia, Inc.

Questo prodotto è protetto da alcuni diritti di proprietà intellettuale di Microsoft. L'uso o la distribuzione di tale tecnologia al di fuori di questo prodotto sono proibiti in assenza di una licenza Microsoft.

Pandora è un marchio di Pandora Media, Inc. utilizzato su autorizzazione.

QuickSet è un marchio registrato di Universal Electronics Inc. negli Stati Uniti e a livello internazionale. © UEI 2000-2023

Il prodotto include il software Spotify, soggetto a licenze di terze parti consultabili qui: www.spotify.com/connect/third-party-licenses

Spotify è un marchio registrato di Spotify AB.

Wi-Fi è un marchio registrato di Wi-Fi Alliance[®].

ADAPTiQ, Bose, Bose Music, il logo Bose Music, QuietComfort, SimpleSync, SoundLink, SoundLink Revolve e Voice4Video sono marchi commerciali di Bose Corporation. | Sede principale di Bose Corporation: 1-877-230-5639 | ©2023 Bose Corporation. Nessuna parte di questo documento può essere riprodotta, modificata, distribuita o usata in altro modo senza previa autorizzazione scritta.

Compilare e conservare le seguenti informazioni

Il numero di serie e di modello sono riportati sul lato posteriore della soundbar.

Numero di serie: _____

Numero di modello: 441451

È consigliabile conservare lo scontrino fiscale insieme al manuale di istruzioni. Prima di utilizzare il prodotto Bose, si consiglia di registrarlo. La registrazione può essere eseguita facilmente alla pagina worldwide.Bose.com/ProductRegistration

CONTENUTO DELLA CONFEZIONE

| | |
|-----------------|----|
| Contenuto | 12 |
|-----------------|----|

| | |
|--------------------------------------|----|
| TECNOLOGIA DOLBY ATMOS® | 13 |
|--------------------------------------|----|

POSIZIONAMENTO DELLA SOUNDBAR

| | |
|----------------|----|
| Consigli | 14 |
|----------------|----|

| | |
|------------------------------------|----|
| Montare a parete la soundbar | 15 |
|------------------------------------|----|

| | |
|--|----|
| Regolare l'audio per il montaggio a parete | 15 |
|--|----|

CONFIGURAZIONE DELLA SOUNDBAR

| | |
|---|----|
| Collegare la soundbar all'alimentazione | 16 |
|---|----|

| | |
|-----------------------|----|
| Standby di rete | 16 |
|-----------------------|----|

CONFIGURAZIONE DELL'APP BOSE MUSIC

| | |
|----------------------------------|----|
| Scaricare l'app Bose Music | 17 |
|----------------------------------|----|

UTENTI DELL'APP BOSE MUSIC ESISTENTI

| | |
|---|----|
| Aggiungere la soundbar a un account esistente | 18 |
|---|----|

| | |
|--|----|
| Connettersi a una rete Wi-Fi® diversa..... | 18 |
|--|----|

CALIBRAZIONE AUDIO ADAPTIQ

| | |
|---|----|
| Eeguire la calibrazione audio ADAPTIQ | 19 |
|---|----|

CONTROLLI DELLA SOUNDBAR

| | |
|--------------------------------|----|
| Funzioni del telecomando | 20 |
|--------------------------------|----|

| | |
|--------------------------|----|
| Accendere/spengere | 21 |
|--------------------------|----|

| | |
|--|----|
| Auto-riattivazione (solo con collegamento ottico)..... | 21 |
|--|----|

| | |
|----------------|----|
| Sorgenti | 22 |
|----------------|----|

| | |
|--|----|
| Riproduzione multimediale e controllo del volume | 23 |
|--|----|

| | |
|--|----|
| Controlli dell'assistente vocale | 24 |
|--|----|

| | |
|-----------------------------|----|
| Regolazione dell'audio..... | 24 |
|-----------------------------|----|

AMAZON ALEXA

| | |
|--|----|
| Accedere ad Amazon Alexa | 25 |
| Utilizzare la propria voce | 25 |
| Utilizzare i controlli della soundbar | 26 |
| Chiamate e messaggi con Amazon Alexa | 27 |
| Configurazione delle chiamate e dei messaggi Alexa | 27 |
| Utilizzare la propria voce | 27 |
| Configurare la funzione Non disturbare | 28 |
| Utilizzare la propria voce | 28 |
| Controllare l'audio con Bose Voice4Video | 29 |
| Configurare Voice4Video | 29 |
| Utilizzare la propria voce | 29 |

COMPATIBILE CON ASSISTENTE GOOGLE

| | |
|-------------------------------------|----|
| Accedere ad Assistente Google | 31 |
|-------------------------------------|----|

STREAMING AUDIO CON CHROMECAST 32**STREAMING AUDIO CON AIRPLAY**

| | |
|---|----|
| Streaming audio dal Centro di controllo | 33 |
| Streaming audio da un'app | 33 |

CONNESSIONI *BLUETOOTH*[®]

| | |
|--|----|
| Connettere un dispositivo mobile | 34 |
| Disconnettere un dispositivo mobile | 35 |
| Riconnettere un dispositivo mobile | 35 |
| Connettere un dispositivo mobile aggiuntivo | 35 |
| Cancellare l'elenco dei dispositivi della soundbar | 35 |

STATO DELLA SOUNDBAR

| | |
|---|----|
| Stato Wi-Fi..... | 36 |
| Stato <i>Bluetooth</i> | 36 |
| Stato Amazon Alexa..... | 37 |
| Indicatore di microfono spento..... | 38 |
| Stato della riproduzione multimediale e del volume..... | 38 |
| Aggiornamento e stato di errore..... | 39 |

FUNZIONI AVANZATE

| | |
|---|----|
| Disattivare o attivare la funzionalità Wi-Fi..... | 40 |
|---|----|

CONNETTERE PRODOTTI BOSE

| | |
|---|----|
| Collegare gli accessori (facoltativo)..... | 41 |
| Connettere un diffusore <i>Bluetooth</i> Bose SoundLink o le cuffie Bose mediante la tecnologia SimpleSync..... | 41 |
| Vantaggi..... | 41 |
| Prodotti compatibili..... | 41 |
| Connettere mediante l'app Bose Music..... | 42 |
| Riconnettere un diffusore <i>Bluetooth</i> Bose SoundLink o delle cuffie Bose..... | 42 |

CURA E MANUTENZIONE

| | |
|---|----|
| Aggiornare la soundbar..... | 43 |
| Sostituire la batteria del telecomando..... | 43 |
| Pulire la soundbar..... | 45 |
| Parti di ricambio e accessori..... | 45 |
| Garanzia limitata..... | 45 |

RISOLUZIONE DEI PROBLEMI

| | |
|-------------------------------------|----|
| Provare prima queste soluzioni..... | 46 |
| Altre soluzioni..... | 46 |
| Ripristinare la soundbar..... | 53 |

APPENDICE: INFORMAZIONI DI RIFERIMENTO PER LA CONFIGURAZIONE

| | |
|--|----|
| Opzioni di connessione | 54 |
| Collegare la soundbar al televisore..... | 55 |
| Opzione 1 (preferenziale): HDMI eARC o ARC | 55 |
| Opzione 2: cavo ottico | 56 |
| Verificare il suono | 57 |

CONTENUTO

Verificare che i seguenti componenti siano inclusi:



Bose Smart Ultra Soundbar

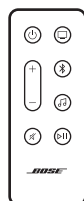

Telecomando (batteria inclusa)

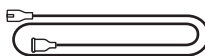

Cavo di alimentazione*

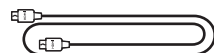

Cavo HDMI

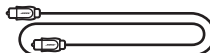

Cavo ottico



Cuffie ADAPTiQ

* La confezione potrebbe includere più cavi di alimentazione. Utilizzare quello adatto al proprio paese.

NOTA: se il prodotto presenta parti danneggiate, non utilizzarlo. Contattare il rivenditore autorizzato Bose locale o il centro di assistenza tecnica Bose.

Visitare [worldwide.bose.com/contact](https://www.worldwide.bose.com/contact)

Bose Smart Ultra Soundbar supporta la tecnologia Dolby Atmos®. La soundbar utilizza dei diffusori up-firing e side-firing per far sì che l'audio, sempre della massima qualità, raggiunga l'ascoltatore da tutte le direzioni, garantendo un'esperienza surround superbamente immersiva e completa.

NOTA: per utilizzare la tecnologia Dolby Atmos, questa deve essere supportata sia dal televisore che dal contenuto.

SUGGERIMENTO: per godere pienamente dell'esperienza del suono surround di Dolby Atmos, collegare la soundbar alla porta HDMI eARC o ARC del televisore (vedere pagina 55). Se il televisore non è provvisto di una porta eARC o ARC, è possibile collegare il cavo ottico alla porta ottica per ottenere un suono ampio e realistico (vedere pagina 56).

CONSIGLI

- Posizionare la soundbar sotto e davanti al televisore (preferibilmente) oppure sopra il televisore, con la parte anteriore della soundbar rivolta verso la stanza.
- Per ottenere una qualità audio ottimale, assicurarsi che i diffusori up-firing posti sopra la soundbar e i diffusori side-firing laterali non siano ostruiti.
- Se la soundbar viene montata su una parete, assicurarsi che la distanza tra il televisore e la parte superiore della soundbar sia di almeno 10 cm.
- Se si colloca la soundbar sopra uno scaffale o mobiletto porta-TV, posizionare il lato anteriore il più vicino possibile al bordo anteriore dello scaffale o mobiletto per ottenere la migliore qualità sonora.
- Collocare la soundbar fuori e lontano da cabinet metallici e da altri componenti audio/video nonché da fonti dirette di calore.
- Appoggiare la soundbar sui piedini in gomma sopra una superficie stabile e piana. Per garantire un supporto corretto, entrambi i piedini devono poggiare sulla superficie. Le vibrazioni possono infatti causare lo spostamento della soundbar, soprattutto su superfici lisce come marmo, vetro o legno molto levigato.
- Tenere il lato posteriore della soundbar a una distanza minima di 1 cm da qualsiasi altra superficie. L'ostruzione delle porte può compromettere la qualità del suono.
- Assicurarsi che nelle vicinanze sia presente una presa elettrica a corrente alternata (CA).
- Per evitare interferenze wireless, tenere tutti gli altri apparati wireless a una distanza di almeno 0,3 - 0,9 m dalla soundbar.
- Per evitare interferenze wireless, potrebbe essere necessario prevedere una distanza massima di 2,4 - 3,0 metri tra alcuni access point Wi-Fi e la soundbar, il modulo bassi opzionale e gli eventuali diffusori surround.
- Per una qualità ottimale del suono, non collocare la soundbar all'interno di un armadietto o in diagonale in un angolo.
- Non collocare oggetti sopra la soundbar.

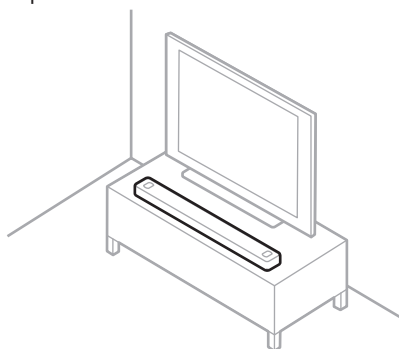

ATTENZIONE: quando la soundbar è in uso, NON appoggiarla sul lato anteriore, posteriore o superiore.

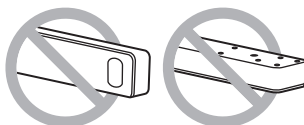

MONTARE A PARETE LA SOUNDBAR

È possibile montare la soundbar su una parete. Per acquistare la Bose Soundbar Wall Bracket, rivolgersi al proprio rivenditore autorizzato Bose.

Visitare support.bose.com/UltraSB

NOTA: assicurarsi che tra la sommità della soundbar e il televisore vi sia una distanza minima di 10 cm.

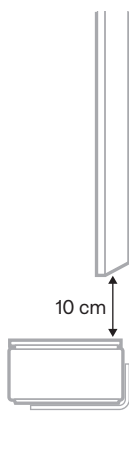

ATTENZIONE: NON utilizzare altri accessori per montare la soundbar.

Regolare l'audio per il montaggio a parete

Dopo aver montato la soundbar, eseguire la calibrazione audio ADAPTiQ (vedere pagina 19).

NOTA: se si rimuove la soundbar dalla parete, eseguire nuovamente la calibrazione audio ADAPTiQ.

COLLEGARE LA SOUNDBAR ALL'ALIMENTAZIONE

1. Collegare il cavo di alimentazione alla porta **POWER** sul retro della soundbar.
2. Inserire l'estremità opposta del cavo di alimentazione nella presa di corrente CA.

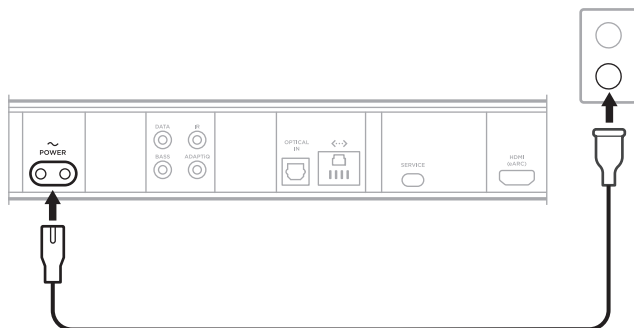

La soundbar si accende e la barra luminosa emette una luce arancione fissa.

3. Scaricare e utilizzare l'app Bose Music per collegare la soundbar al televisore.

STANDBY DI RETE

La soundbar entra in modalità standby di rete se la riproduzione audio viene interrotta e non si preme nessun pulsante (oppure non si parla ad Amazon Alexa o al dispositivo abilitato per Assistente Google) per 20 minuti.

Per riattivare la soundbar dallo stato di standby di rete:

- Sul telecomando, premere il pulsante di accensione (⏻), il pulsante di una sorgente (vedere pagina 22) o il pulsante Riproduzione/pausa (⏮) (vedere pagina 20).
- Riprodurre o riavviare l'audio utilizzando il dispositivo mobile o l'app Bose Music.
- Parlare ad Amazon Alexa o al dispositivo abilitato per Assistente Google.

NOTE:

- Per accedere ad Amazon Alexa nello stato di standby di rete, la soundbar deve essere stata configurata con l'app Bose Music (vedere pagina 17) e il microfono deve essere acceso (vedere pagina 38).
- È possibile disattivare il timer di standby utilizzando l'app Bose Music. Questa opzione è accessibile dal menu Impostazioni.

L'app Bose Music consente di impostare e controllare la soundbar da qualsiasi dispositivo mobile, ad esempio uno smartphone o un tablet.

Tramite l'app, è possibile ascoltare musica in streaming, aggiungere servizi musicali, esplorare le stazioni radio Internet, configurare Amazon Alexa, abilitare Chromecast integrato, scegliere la lingua delle istruzioni vocali, gestire le impostazioni del diffusore, definire i preset e scaricare nuove funzioni.

NOTA: se è stato già creato un account Bose Music per un altro prodotto Bose, aggiungere la soundbar a tale account (vedere pagina 18).

SCARICARE L'APP BOSE MUSIC

1. Sul dispositivo mobile, accertarsi che la funzione *Bluetooth* e i Servizi di localizzazione siano entrambi attivati.
2. Scaricare l'app Bose Music sul dispositivo mobile in uso.





3. Seguire le istruzioni dell'app.

AGGIUNGERE LA SOUNDBAR A UN ACCOUNT ESISTENTE

Per aggiungere Bose Smart Ultra Soundbar, aprire l'app Bose Music e aggiungere la soundbar.

CONNETTERSI A UNA RETE WI-FI DIVERSA

La procedura di connessione a una rete diversa si rende necessaria quando il nome della rete o la password sono cambiati oppure se si vuole cambiare rete o aggiungere un'altra rete.

1. Sul telecomando, premere e tenere premuto il pulsante di disattivazione audio  e il pulsante dell'app Bose Music  finché la barra luminosa non si accende con luce arancione.



2. Sul dispositivo mobile, aprire le impostazioni Wi-Fi.
3. Selezionare **Bose Smart Ultra Soundbar**.
4. Aprire l'app Bose Music e seguire le istruzioni visualizzate nell'app.

NOTA: se l'app non chiede di eseguire la configurazione, andare alla schermata principale e aggiungere la soundbar.

Dopo aver configurato la soundbar mediante l'app Bose Music, un messaggio dell'app invita l'utente a effettuare la calibrazione audio ADAPTiq per ottenere una qualità audio ottimale. La calibrazione audio ADAPTiq consente di personalizzare il suono del sistema in base all'acustica dell'area di ascolto, rilevando delle misurazioni dell'audio in diversi punti della stanza. Per eseguire una calibrazione audio, sono necessari 10 minuti e un ambiente silenzioso.

Durante la calibrazione audio ADAPTiq, un microfono posto in cima alle cuffie ADAPTiq (in dotazione alla soundbar) misura le caratteristiche sonore della stanza per determinare la qualità audio ottimale.

ESEGUIRE LA CALIBRAZIONE AUDIO ADAPTiq

Se successivamente si collegano dei diffusori surround o un modulo bassi, si sposta la soundbar o si cambia posizione a un mobile della stanza, ripetere la calibrazione audio ADAPTiq per ristabilire la qualità audio ottimale.

Per eseguire la calibrazione audio ADAPTiq, usare l'app Bose Music. Questa opzione è accessibile dal menu Impostazioni.

I controlli delle soundbar si trovano su lato superiore dell'apparecchio e sul telecomando.

SUGGERIMENTO: è inoltre possibile controllare la soundbar utilizzando l'app Bose Music.

FUNZIONI DEL TELECOMANDO

Utilizzare il telecomando per controllare la soundbar, selezionare la sorgente e gestire le connessioni *Bluetooth*.

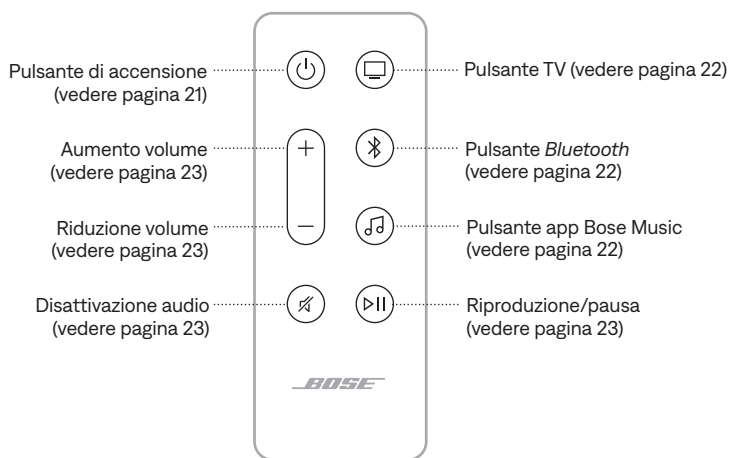

Accendere/spegnere

Sul telecomando, premere il pulsante di accensione  per accendere o spegnere la soundbar.

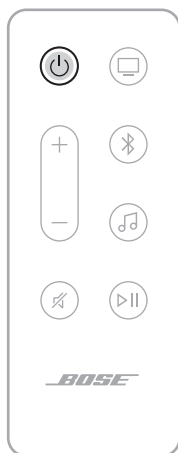

NOTE:

- La soundbar si accende automaticamente quando viene collegata a una presa elettrica.
- Quando la soundbar è spenta, è comunque possibile controllarla impartendo comandi vocali ad Amazon Alexa o a un dispositivo abilitato per Assistente Google (vedere pagina 25).

SUGGERIMENTO: è anche possibile utilizzare Bose Voice4Video con Amazon Alexa per accendere e spegnere la soundbar, cambiare l'ingresso del televisore, il canale TV ed eseguire altre operazioni (vedere pagina 29).

Auto-riattivazione (solo con collegamento ottico)

È possibile impostare la soundbar in modo che si accenda automaticamente quando riceve un segnale audio.

Per alternare tra l'auto-riattivazione e le impostazioni energetiche predefinite, premere e tenere premuto  per 5 secondi, fino a quando non si sente un segnale acustico e la barra luminosa lampeggia due volte con luce bianca.

SUGGERIMENTO: è possibile controllare l'auto-riattivazione anche dall'app Bose Music. Questa opzione è accessibile dal menu Impostazioni.

Sorgenti

Sul telecomando, premere il pulsante corrispondente alla sorgente desiderata (TV , *Bluetooth*  o app *Bose Music* ) per selezionarla.



SUGGERIMENTI:

- È anche possibile utilizzare Bose Voice4Video con Amazon Alexa per selezionare la sorgente *Bluetooth* (vedere pagina 29).
- Per selezionare una sorgente è anche possibile utilizzare l'app Bose Music.



Riproduzione multimediale e controllo del volume



| FUNZIONE | AZIONE |
|--|--|
| Riproduzione/pausa | <p>Premere ▷ .</p> <p>NOTE:</p> <ul style="list-style-type: none"> • Quando l'audio viene messo in pausa, due spie al centro della barra luminosa si accendono con luce bianca fissa fino a quando l'audio non riprende. • Non è possibile riprodurre o mettere in pausa l'audio su una sorgente TV. |
| Salto in avanti | Premere due volte ▷ . |
| Salto all'indietro | Premere tre volte ▷ . |
| Aumento volume | <p>Premere +.</p> <p>NOTA: per aumentare rapidamente il volume, premere e tenere premuto +.</p> |
| Riduzione volume | <p>Premere -.</p> <p>NOTA: per ridurre rapidamente il volume, premere e tenere premuto -.</p> |
| Disattivazione/ riattivazione audio | <p>Premere ✕.</p> <p>Quando l'audio viene disattivato, l'estremità sinistra della barra luminosa si accende con luce bianca fissa fino a quando l'audio non riprende.</p> <p>SUGGERIMENTO: si può anche premere + per riattivare l'audio.</p> |

SUGGERIMENTO: è anche possibile usare Bose Voice4Video con Amazon Alexa per controllare la riproduzione e il volume per certe sorgenti (vedere pagina 29).

CONTROLLI DELL'ASSISTENTE VOCALE

Si può utilizzare il pulsante Azione  per controllare Amazon Alexa (pagina 26). Per disattivare il microfono, utilizzare il pulsante Disattivazione microfono  (vedere pagina 26).

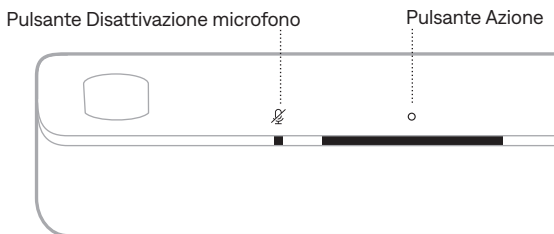

SUGGERIMENTO: è anche possibile usare la propria voce per controllare Amazon Alexa (vedere pagina 25).

REGOLAZIONE DELL'AUDIO

Per regolare i bassi, gli acuti, il canale centrale, il canale alto e i canali surround, utilizzare l'app Bose Music. Queste opzioni sono accessibili dal menu Impostazioni.

ACCEDERE AD AMAZON ALEXA

Impostare Alexa sulla soundbar significa semplificarsi la vita; infatti, mediante i comandi vocali, sarà possibile controllare la riproduzione dei brani e molto altro. Usare Alexa è semplice: basta fare una domanda. Ponendo ad Alexa le domande corrette, è possibile riprodurre il brano preferito, saltare al brano successivo, regolare il volume, leggere le ultime notizie e molto altro. Una volta impostato Alexa sulla soundbar, controllare la casa "smart" sarà ancora più facile grazie ai comandi vocali.

Per ulteriori informazioni sulle funzionalità di Alexa, visitare:

<https://www.amazon.com/usealexa>

Per configurare Amazon Alexa sulla soundbar, utilizzare l'app Bose Music.

Questa opzione è accessibile dal menu Impostazioni.

NOTE:

- Alexa non è disponibile in tutte le lingue e in tutti i Paesi. Le caratteristiche e funzioni di Alexa possono variare da un paese all'altro.
- Quando si configura Alexa, assicurarsi di utilizzare lo stesso account di servizio audio usato per l'app Bose Music.
- Se nel proprio ambiente è presente più di un prodotto Bose Music, per un'esperienza di assistenza vocale senza problemi Bose consiglia che una sola persona utilizzi l'account Bose Music e l'account Amazon Alexa per configurare Alexa per tutti i prodotti Bose Music.



Utilizzare la propria voce

Pronunciare "Alexa" e poi:



| AZIONI DA PROVARE | ESEMPI DI FRASI DA PRONUNCIARE |
|--|--|
| Parlare ad Alexa | Aiutami a iniziare. |
| Riprodurre audio | Suona musica rock. NOTA: Amazon Music è impostato come servizio musicale predefinito. Per cambiare il servizio musicale predefinito, utilizzare l'app Alexa. |
| Mettere in pausa l'audio | Pausa. |
| Controllare il volume | Alza il volume. |
| Saltare al brano successivo | Salta. |
| Riprodurre un servizio audio specifico | Riproduci NPR su TuneIn. NOTA: Amazon Alexa non supporta tutti i servizi audio. |

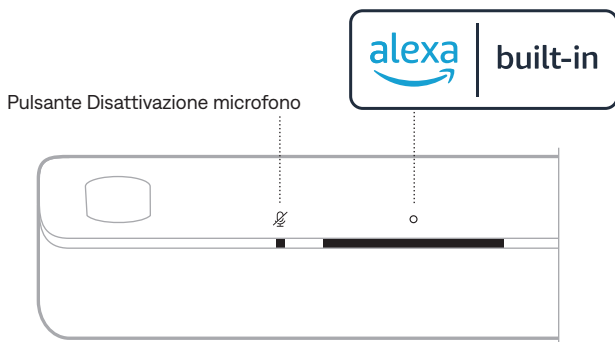

| AZIONI DA PROVARE | ESEMPI DI FRASI DA PRONUNCIARE |
|--------------------------------------|--|
| Riprodurre su un diffusore specifico | Suona musica jazz in "Cucina". NOTA: pronunciare il nome del diffusore assegnato nell'app Bose Music. Se esistono più diffusori con lo stesso nome, utilizzare il nome assegnato nell'app Alexa oppure modificare il nome nell'app Bose Music. |
| Impostare un timer | Imposta un timer di 15 minuti. |
| Scoprire altre possibilità | Aiutami a usare altre possibilità. |
| Fermare Alexa | Stop. |

Utilizzare i controlli della soundbar

Si può utilizzare il pulsante Azione  per controllare Amazon Alexa. Per disattivare il microfono, utilizzare il pulsante Disattivazione microfono . Sono posizionati nella parte superiore della soundbar.



| AZIONI DA PROVARE | AZIONE |
|------------------------------|--|
| Parlare ad Alexa | Toccare  e pronunciare la propria richiesta. Per un elenco di azioni da provare, visitare: https://www.amazon.com/usealexa |
| Interrompere sveglie e timer | Toccare  . |

| AZIONI DA PROVARE | AZIONE |
|--|---|
| Fermare Alexa | Toccare  . |
| Accendere e spegnere il microfono | Toccare  . NOTA: quando il microfono è spento, l'indicatore di microfono spento è acceso con luce rossa fissa e Alexa non è accessibile. |

CHIAMATE E MESSAGGI CON AMAZON ALEXA

Casa e famiglia saranno ancora più connessi. Alexa può trasformare il dispositivo in un interfono, per consentire conversazioni immediate e bidirezionali tra stanze o perfino case diverse, oppure per effettuare annunci da qualsiasi stanza. Si può utilizzare Alexa per effettuare chiamate o inviare messaggi gratuiti direttamente dal dispositivo Alexa supportato o dall'app Alexa, utilizzando il cellulare o il tablet supportati.

NOTE:

- Entrambe le persone devono disporre di un dispositivo con funzionalità Alexa, devono aver abilitato la funzione Chiamate e messaggi Alexa e devono aver fornito entrambe il consenso nell'app Alexa.
- Il microfono deve essere attivato per poter effettuare chiamate e inviare messaggi con Alexa (vedere pagina 38).

Configurazione delle chiamate e dei messaggi Alexa

Per configurare la funzione Chiamate e messaggi Alexa, utilizzare l'app Alexa.

Utilizzare la propria voce

Pronunciare "Alexa" e poi:

| AZIONI DA PROVARE | ESEMPI DI FRASI DA PRONUNCIARE |
|--|---|
| Eseguire una chiamata Drop in su un dispositivo in casa | Fai drop in su "Cucina". NOTA: se il dispositivo è un prodotto Bose, assicurarsi di pronunciare il nome del diffusore assegnato nell'app Bose Music. Se esistono più diffusori con lo stesso nome, utilizzare il nome assegnato nell'app Alexa oppure modificare il nome nell'app Bose Music. |
| Chiamata Drop In con un familiare o a un amico fuori casa | Fai drop in su "Cucina della mamma". NOTA: assicurarsi di pronunciare il nome del diffusore assegnato nell'app Bose Music e/o nell'app Alexa del titolare. |

| AZIONI DA PROVARE | ESEMPI DI FRASI DA PRONUNCIARE |
|--|--------------------------------------|
| Effettuare una chiamata | Chiama la mamma. |
| Rispondere a una chiamata | Rispondi. |
| Rifiutare una chiamata o un messaggio | Rifiuta. |
| Chiudere una chiamata | Termina la chiamata. |
| Riprodurre un messaggio | Riproduci il messaggio. |
| Chiamare un contatto di emergenza | Chiama il mio contatto di emergenza. |
| Fare un annuncio | Annuncia che la cena è pronta. |

CONFIGURARE LA FUNZIONE NON DISTURBARE

È possibile disabilitare temporaneamente tutte le notifiche, gli annunci e le chiamate in arrivo sulla soundbar.

Utilizzare la propria voce

Pronunciare "Alexa" e poi:

| AZIONI DA PROVARE | ESEMPI DI FRASI DA PRONUNCIARE |
|--|---------------------------------------|
| Abilitare la funzione Non disturbare | Attiva la funzione Non disturbare. |
| Disabilitare la funzione Non disturbare | Disattiva la funzione Non disturbare. |

SUGGERIMENTO: è possibile configurare la funzione Non disturbare anche dall'app Alexa.

CONTROLLARE L'AUDIO CON BOSE VOICE4VIDEO

La tecnologia Bose Voice4Video estende le capacità vocali di Amazon Alexa più di quanto sia possibile con altre soundbar. Oltre a controllare la smart soundbar, si possono controllare il televisore e il ricevitore via cavo o satellitare semplicemente con la voce. Con una semplice domanda ad Alexa, è possibile accendere il televisore e la smart soundbar, impostare la sorgente video desiderata, sintonizzarsi su una stazione pronunciandone il nome o il numero di canale e iniziare a guardare istantaneamente i propri programmi preferiti.

NOTA: Voice4Video è disponibile solo per televisori e per ricevitori via cavo e satellitari.

Configurare Voice4Video

Per configurare Voice4Video, utilizzare l'app Bose Music.

NOTA: prima di configurare Voice4Video è necessario impostare Alexa nell'app Bose Music (vedere pagina 25).

Utilizzare la propria voce

Pronunciare "Alexa" e poi:

| AZIONI DA PROVARE | ESEMPI DI FRASI DA PRONUNCIARE |
|---|--------------------------------|
| Accendere la TV | Accendi la TV. |
| Spegnere la TV | Spegni la TV. |
| Riprodurre un video | Riproduci. |
| Mettere in pausa un video | Pausa. |
| Riprendere la riproduzione di un video | Riprendi. |
| Passare al video successivo | Seguente. |
| Passare al video precedente | Precedente. |
| Commutare l'ingresso audio su Bluetooth | Passa a <i>Bluetooth</i> . |
| Commutare l'ingresso audio sulla porta HDMI del televisore | Passa a HDMI2. |

| AZIONI DA PROVARE | ESEMPI DI FRASI DA PRONUNCIARE |
|---|--------------------------------|
| Guardare un canale specifico | Sintonizzati su NFL Network. |
| Guardare un numero di canale specifico | Sintonizzati sul canale 802. |
| Andare al canale successivo | Canale seguente. |
| Andare al canale precedente | Canale precedente. |

ACCEDERE AD ASSISTENTE GOOGLE

La soundbar è compatibile con un dispositivo abilitato per Assistente Google connesso alla rete locale. È possibile controllare la soundbar con Google usando solo la propria voce.

Iniziare dicendo "Hey Google", poi pronunciare la richiesta su <nome soundbar>. Per esempio, provare a riprodurre la musica preferita. Pronunciare "Hey Google, riproduci la mia playlist di allenamento su Soggiorno".

NOTE:

- Per impostazione predefinita, il controllo vocale è disabilitato. Per configurare il controllo vocale, utilizzare l'app Bose Music per abilitare Chromecast integrato e impostare la trasmissione vocale per il proprio dispositivo abilitato per Assistente Google. Queste opzioni sono accessibili dal menu Impostazioni.
- Assicurarsi di dire il nome della soundbar assegnata nell'app Bose Music. Se si hanno più soundbar con lo stesso nome, utilizzare il nome assegnato nell'app Assistente Google oppure modificare il nome nell'app Bose Music.
- Assistente Google non è disponibile in tutte le lingue e in tutti i paesi.
- Per ulteriori informazioni sul funzionamento di Assistente Google, visitare: <https://support.google.com/assistant>

La soundbar viene fornita con Chromecast integrato, che permette di eseguire lo streaming audio dalle applicazioni supportate semplicemente toccando il pulsante Cast.

NOTE:

- Per utilizzare Chromecast integrato è necessaria una connessione Wi-Fi.
- Per impostazione predefinita, Chromecast integrato è disabilitato. Può essere abilitato nel menu Impostazioni dell'app Bose Music.
- Vengono periodicamente aggiunte nuove app supportate.

Il telefono come telecomando

- È sufficiente toccare il pulsante Cast dalle app preferite. Non sono richiesti nuovi accessi o download.
- Si può utilizzare il telefono per cercare, riprodurre, mettere in pausa e alzare il volume da qualsiasi punto della casa.
- Mentre si esegue lo streaming, si può continuare a usare il telefono per altre attività: leggere i social media, inviare un messaggio e persino accettare chiamate.
- Con il casting multi-ambiente e le soundbar abilitate per Chromecast si può ascoltare la musica in tutta la casa.

Intrattenimento illimitato, tutto secondo la propria programmazione preferita

Si può scegliere tra milioni di brani dai servizi musicali più diffusi come Pandora, Spotify e Tunes.

La soundbar supporta l'audio AirPlay 2 e consente quindi di riprodurre rapidamente uno streaming audio trasmesso da un dispositivo Apple a una soundbar o a più diffusori.

NOTE:

- Per utilizzare AirPlay 2, è necessario un dispositivo Apple con sistema operativo iOS 14.1 o successivo.
- Il dispositivo Apple e la soundbar devono essere connessi alla stessa rete Wi-Fi.
- Per ulteriori informazioni su AirPlay, visitare: <https://www.apple.com/airplay>

STREAMING AUDIO DAL CENTRO DI CONTROLLO

1. Sul dispositivo Apple, aprire il Centro di controllo.
2. Toccare e tenere premuta la scheda audio nell'angolo superiore destro dello schermo, quindi toccare l'icona AirPlay .
3. Selezionare la soundbar.

STREAMING AUDIO DA UN'APP

1. Aprire un'app musicale (ad esempio Apple Music) e selezionare un brano da riprodurre.
2. Toccare .
3. Selezionare la soundbar.

CONNETTERE UN DISPOSITIVO MOBILE

1. Sul telecomando, premere il pulsante *Bluetooth*.

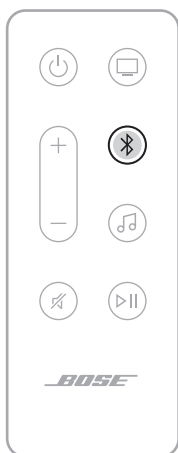

La barra luminosa lampeggia in blu.

2. Sul dispositivo mobile, attivare la funzione *Bluetooth*.

NOTA: il menu *Bluetooth* si trova in genere nel menu Impostazioni.

3. Selezionare la soundbar dall'elenco dei dispositivi.

NOTA: cercare il nome immesso per la propria soundbar all'interno dell'app Bose Music. Se non è stato assegnato un nome alla soundbar, viene visualizzato quello predefinito.



Una volta stabilita la connessione, si sente un segnale acustico, la barra luminosa si accende con luce bianca fissa e poi sfuma in nero. Il nome della soundbar viene visualizzato nell'elenco dei dispositivi mobili.

DISCONNETTERE UN DISPOSITIVO MOBILE

Disconnettere il dispositivo mobile tramite l'app Bose Music.

SUGGERIMENTO: si possono anche utilizzare le impostazioni *Bluetooth* del dispositivo mobile. Se si disattiva il *Bluetooth*, vengono disconnessi anche tutti gli altri dispositivi.

RICONNETTERE UN DISPOSITIVO MOBILE

Sul telecomando, premere il pulsante *Bluetooth* .

La soundbar tenta di connettersi agli ultimi dispositivi connessi.

NOTE:

- Verificare che sul dispositivo mobile sia stato attivato il *Bluetooth*.
- Il dispositivo deve essere entro un raggio di 9 metri e acceso.

CONNETTERE UN DISPOSITIVO MOBILE AGGIUNTIVO

È possibile memorizzare fino a otto dispositivi nell'elenco dei dispositivi della soundbar.

NOTA: è possibile riprodurre l'audio da un solo dispositivo alla volta.

1. Sul telecomando, premere e tenere premuto  fino a quando la barra luminosa non lampeggia in blu.
2. Sul dispositivo mobile, selezionare la soundbar dall'elenco dei dispositivi.

NOTA: verificare che sul dispositivo mobile sia stato attivato il *Bluetooth*.

CANCELLARE L'ELENCO DEI DISPOSITIVI DELLA SOUNDBAR

1. Sul telecomando, premere e tenere premuto  per 10 secondi fino a quando la barra luminosa non lampeggia in bianco due volte e poi si spegne gradualmente.

La barra luminosa lampeggia in blu.

2. Eliminare la soundbar dall'elenco di pairing *Bluetooth* del dispositivo.

Tutti i dispositivi vengono cancellati dall'elenco di pairing e la soundbar è pronta per la connessione a nuovi dispositivi mobili (vedere pagina 34).

La barra luminosa a LED sulla parte anteriore della soundbar segnala lo stato della soundbar.



NOTA: la barra indica uno stato alla volta della sorgente selezionata.

STATO WI-FI

Mostra lo stato della connessione Wi-Fi della soundbar.

| ATTIVITÀ DELLA BARRA LUMINOSA | | STATO DEL SISTEMA |
|--------------------------------------|--|--------------------------------------|
| Bianco lampeggiante | | Connessione alla rete Wi-Fi in corso |
| Bianco fisso, poi dissolvenza a nero | | Connesso alla rete Wi-Fi |









STATO BLUETOOTH

Mostra lo stato della connessione *Bluetooth* dei dispositivi mobili.

| ATTIVITÀ DELLA BARRA LUMINOSA | | STATO DEL SISTEMA |
|--|--|---|
| Blu lampeggiante | | Pronto per la connessione al dispositivo mobile |
| Bianco lampeggiante | | Connessione a un dispositivo mobile in corso |
| Bianco fisso, poi dissolvenza a nero | | Connesso un dispositivo mobile |
| La luce bianca lampeggia due volte e poi sfuma in nero | | Cancellazione dell'elenco dispositivi |

STATO AMAZON ALEXA

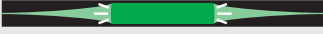
Mostra lo stato di Amazon Alexa.

| ATTIVITÀ DELLA BARRA LUMINOSA | | STATO DEL SISTEMA |
|---|---|--|
| Spento |  | Amazon Alexa è inattivo |
| La luce bianca scorre verso il centro della barra e poi diventa fissa |  | Amazon Alexa è in ascolto |
| La luce bianca scorre verso i lati della barra |  | Amazon Alexa sta pensando |
| Bianco lampeggiante (barra piena) |  | Amazon Alexa sta parlando |
| Giallo lampeggiante |  | Notifica da Amazon Alexa |
| Bianco fisso, poi la luce bianca scorre verso i lati della barra |  | Avviso da Amazon Alexa |
| Verde lampeggiante |  | Chiamata in uscita o in entrata |
| Verde fisso |  | Chiamata in corso NOTA: al termine della chiamata, la barra luminosa sfuma in nero. |
| Viola fisso, poi dissolvenza a nero |  | Funzione Non disturbare abilitata NOTA: quando la funzione Non disturbare è abilitata, la barra luminosa lampeggia in viola ogni volta che si tenta di interagire con Alexa. |

Indicatore di microfono spento

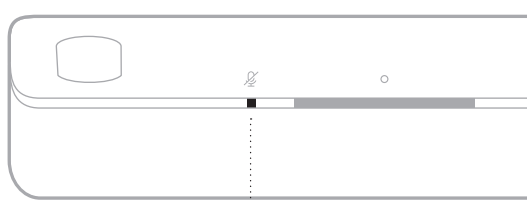

Indicatore di microfono spento

ATTIVITÀ DELL'INDICATORE

STATO DEL SISTEMA

Rosso fisso



Il microfono è spento.

STATO DELLA RIPRODUZIONE MULTIMEDIALE E DEL VOLUME

Mostra lo stato della soundbar durante il controllo della riproduzione dei brani multimediali e del volume.







ATTIVITÀ DELLA BARRA LUMINOSA

STATO DEL SISTEMA



| | | |
|--|---|-------------------|
| Due indicatori centrali si illuminano di bianco fisso |  | Pausa |
| L'estremità destra della barra luminosa lampeggia in bianco |  | Aumento volume |
| L'estremità sinistra della barra luminosa lampeggia in bianco |  | Riduzione volume |
| L'estremità sinistra della barra luminosa è accesa con luce bianca fissa |  | Audio disattivato |

AGGIORNAMENTO E STATO DI ERRORE

Mostra lo stato degli aggiornamenti del software e gli avvisi di errori.

| ATTIVITÀ DELLA BARRA LUMINOSA | STATO DEL SISTEMA |
|---|--|
| Arancione fisso  | Configurazione Wi-Fi in corso |
| La luce bianca scorre da destra a sinistra  | Scaricamento aggiornamento in corso |
| La luce bianca scorre da sinistra a destra  | Aggiornamento della soundbar |
| Lampeggia in arancione 4 volte  | Errore sorgente: vedere l'app Bose Music |
| Lampeggia in rosso 4 volte  | La richiesta è temporaneamente non disponibile - riprovare più tardi |
| Rosso fisso  | Errore - contattare l'assistenza clienti Bose |

DISATTIVARE O ATTIVARE LA FUNZIONALITÀ WI-FI

Sul telecomando, tenere premuti il pulsante disattivazione audio  e il pulsante *Bluetooth*  fino a quando la barra luminosa non lampeggia due volte in bianco e poi si spegne gradualmente.



COLLEGARE GLI ACCESSORI (FACOLTATIVO)

È possibile connettere alla soundbar gli accessori indicati di seguito. Per ulteriori informazioni, vedere la guida per l'utente dell'accessorio.

- **Bose Bass Module 700:** [Bose.com/BM700](https://www.bose.com/BM700)
- **Bose Bass Module 500:** [Bose.com/BM500](https://www.bose.com/BM500)
- **Bose Surround Speakers 700:** [Bose.com/SS700](https://www.bose.com/SS700)
- **Bose Surround Speakers:** [Bose.com/SS](https://www.bose.com/SS)

CONNETTERE UN DIFFUSORE *BLUETOOTH* BOSE SOUNDLINK O LE CUFFIE BOSE MEDIANTE LA TECNOLOGIA SIMPLESYNC

Con la tecnologia Bose SimpleSync è possibile connettere alla soundbar determinati modelli di diffusori *Bluetooth* Bose SoundLink o di cuffie Bose per cambiare il modo di ascoltare la musica e l'audio dei film.

Vantaggi

- **Un'esperienza di ascolto TV indisturbata:** è possibile ascoltare l'audio del televisore senza interferenze esterne connettendo le cuffie Bose alla soundbar. Si possono utilizzare i sistemi di controllo del volume indipendenti di ciascun prodotto per abbassare il volume o disattivare l'audio della soundbar mantenendo il volume delle cuffie al livello desiderato.
- **Diffusione dell'audio in un'altra stanza:** si può ascoltare la stessa musica in due stanze diverse contemporaneamente connettendo alla soundbar un diffusore Bose SoundLink *Bluetooth*.

NOTA: la tecnologia SimpleSync ha una portata *Bluetooth* massima di 9 metri. Le pareti e i materiali di costruzione possono talvolta influire negativamente sulla ricezione del segnale.

Prodotti compatibili

È possibile connettere alla soundbar la maggior parte dei diffusori *Bluetooth* Bose SoundLink e delle cuffie Bose.

I prodotti compatibili più diffusi sono:

- Diffusore SoundLink Revolve+ *Bluetooth* Bose
- Diffusore *Bluetooth* Bose SoundLink Mini
- Diffusore *Bluetooth* Bose SoundLink Micro
- Diffusore *Bluetooth* Bose SoundLink Flex
- Bose Noise Cancelling Headphones 700
- Cuffie wireless Bose QuietComfort 35
- Cuffie Bose QuietComfort 45

Nuovi prodotti vengono aggiunti periodicamente. Per un elenco completo e maggiori informazioni, visitare: support.bose.com/Groups

Connettere mediante l'app Bose Music

Per connettere il diffusore *Bluetooth* Bose SoundLink o le cuffie Bose alla soundbar, utilizzare l'app Bose Music. Per ulteriori informazioni, visitare: support.bose.com/UltraSBGrouping

NOTE:

- Verificare che il prodotto da connettere sia acceso, in un raggio di 9 metri dalla soundbar e pronto per connettersi a un altro dispositivo. Per ulteriori informazioni, consultare il manuale di istruzioni del prodotto specifico.
- È possibile collegare alla soundbar un solo prodotto per volta.

RICONNETTERE UN DIFFUSORE *BLUETOOTH* BOSE SOUNDLINK O DELLE CUFFIE BOSE

Accendere il diffusore *Bluetooth* Bose SoundLink o le cuffie Bose.

Il diffusore o le cuffie tentano di connettersi al dispositivo *Bluetooth* più recente, compresa la soundbar.

NOTE:

- La soundbar deve trovarsi nel raggio di portata del segnale (9 m) ed essere acceso.
- Se il diffusore non si connette, vedere “La soundbar non si riconnette a un diffusore *Bluetooth* Bose SoundLink precedentemente connesso” a pagina 52.
- Se le cuffie non si connettono, vedere “La soundbar non si riconnette a delle cuffie Bose precedentemente connesse” a pagina 52.

AGGIORNARE LA SOUNDBAR

La soundbar si aggiorna automaticamente quando è connessa all'app Bose Music e alla rete Wi-Fi.

SOSTITUIRE LA BATTERIA DEL TELECOMANDO



Non ingerire la batteria; esiste il rischio di ustioni chimiche. Il telecomando fornito con questo prodotto contiene una batteria con celle a moneta/bottone.

Se la batteria con celle a moneta/bottone viene ingerita, può causare gravi ustioni interne in sole 2 ore e provocare la morte. Tenere le batterie nuove e usate lontano dalla portata dei bambini. Se il vano batterie non si chiude in modo sicuro, cessare di utilizzare il telecomando e tenerlo lontano dai bambini. Se si pensa che le batterie possano essere state ingerite o inserite in qualsiasi parte del corpo, richiedere immediatamente assistenza medica. Per evitare il rischio di esplosione, incendio o ustioni chimiche, usare cautela quando si sostituisce la batteria e utilizzare esclusivamente una batteria sostitutiva omologata (ad es. UL) CR2032 o DL2032 al litio da 3 Volt. Le batterie usate devono essere smaltite adeguatamente e tempestivamente. Non tentare di ricaricarle, smontarle, esporle a temperature superiori a 100 °C o bruciarle.

1. Con una moneta, ruotare il coperchio della batteria verso sinistra (in senso antiorario), quindi rimuoverlo.

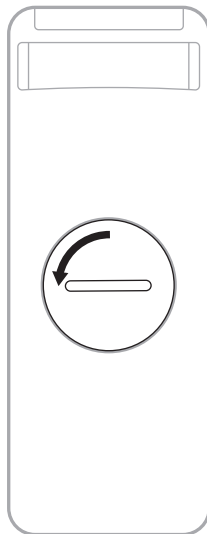

2. Inserire la nuova batteria con la parte piatta e il simbolo + rivolti verso l'alto.

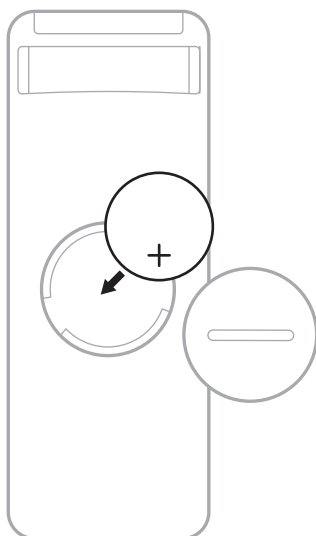

NOTA: usare solo batterie al litio CR2032 o DL2032 da 3 V approvate da un ente per la sicurezza (ad es. UL).

3. Reinserrire il coperchio e ruotarlo verso destra (in senso orario) fino a quando non è fissato. Il coperchio è completamente chiuso quando lo slot è in verticale.

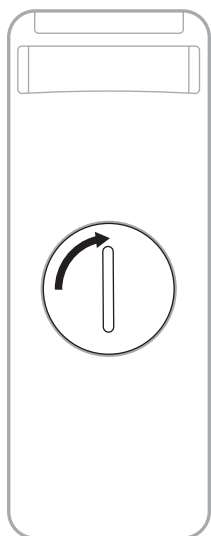

PULIRE LA SOUNDBAR

Sfregare le superfici esterne della soundbar con un panno morbido e asciutto.

NOTA: può accadere che il microfono venga spento inavvertitamente durante la pulizia. Per accendere e spegnere il microfono, utilizzare il pulsante Microfono  nella parte superiore della soundbar.

AVVERTENZE:

- NON versare liquidi sulla soundbar o nelle aperture.
- NON soffiare aria nei diffusori up-firing o nella soundbar.
- NON utilizzare un aspirapolvere per pulire i diffusori up-firing o la soundbar.
- NON utilizzare spray vicino ai diffusori up-firing o alla soundbar.
- NON utilizzare solventi, prodotti chimici o soluzioni detergenti contenenti alcol, ammoniaca o abrasivi.
- NON far cadere oggetti nelle aperture.

PARTI DI RICAMBIO E ACCESSORI

Per ordinare parti di ricambio e accessori, rivolgersi al servizio clienti Bose.

Visitare support.Bose.com/UltraSB

GARANZIA LIMITATA

La soundbar è coperta da una garanzia limitata. Per i dettagli della garanzia limitata, consultare il nostro sito web all'indirizzo worldwide.Bose.com/Warranty.

Per effettuare la registrazione del prodotto, seguire le istruzioni riportate alla pagina worldwide.Bose.com/ProductRegistration. La mancata registrazione non inciderà in alcun modo sui diritti previsti dalla garanzia limitata.

PROVARE PRIMA QUESTE SOLUZIONI

Se si dovessero riscontrare problemi con la soundbar:

- Assicurarsi che l'alimentatore sia collegato a una presa elettrica funzionante.
- Fissare bene tutti i cavi.
- Controllare lo stato della soundbar (vedere pagina 36).
- Scaricare l'app Bose Music ed eseguire gli aggiornamenti software disponibili.
- Posizionare la soundbar come indicato nelle linee guida sul posizionamento (vedere pagina 14).
- Per un funzionamento corretto, spostare la soundbar entro il raggio di portata del segnale del dispositivo mobile.
- Assicurarsi che la soundbar sia posizionata a una distanza minima di 0,3 - 0,9 metri dalle apparecchiature wireless.
- Verificare che sia stata presente una distanza massima di 2,4 - 3,0 metri tra gli access point Wi-Fi e la soundbar, il modulo bassi opzionale e gli eventuali diffusori surround.

ALTRE SOLUZIONI

Se non si riesce a risolvere il problema, consultare la tabella seguente per individuare i sintomi e le possibili soluzioni dei problemi più comuni. È anche possibile consultare gli articoli, i video e altri materiali sulla risoluzione dei problemi al seguente indirizzo web: support.Bose.com/UltraSB

Se non si è comunque in grado di risolvere il problema, contattare il servizio clienti Bose.

Visitare: worldwide.Bose.com/contact

| SINTOMO | SOLUZIONE |
|---|--|
| Porta HDMI eARC non presente sul televisore | Utilizzare la porta HDMI ARC del televisore. Se il televisore non è provvisto di una porta HDMI ARC, utilizzare il cavo ottico per collegare la soundbar al televisore. |
| Assenza di una porta HDMI eARC, HDMI ARC o ottica sul televisore | Se il televisore è collegato a un ricevitore via cavo o satellitare, collegare il cavo HDMI della soundbar a tale ricevitore. Collegare il televisore utilizzando un convertitore audio e un cavo audio separato, ad esempio un cavo coassiale, da 3,5 mm o un cavo audio analogico (non fornito). Il tipo di convertitore e il tipo di cavo da impiegare dipendono dalle porte di uscita audio del televisore. |
| La soundbar non si accende | Collegare il cavo di alimentazione a una presa elettrica CA diversa. Utilizzare il telecomando per accendere la soundbar (vedere pagina 20). Scollegare i cavi di alimentazione dalla soundbar e dal modulo bassi o dai diffusori surround opzionali, attendere 30 secondi, quindi collegarli a una presa di corrente alternata attiva. |

| SINTOMO | SOLUZIONE |
|--|--|
| La soundbar non si spegne | La soundbar potrebbe essere in modalità standby. Sul telecomando, premere il pulsante di accensione  per attivare la soundbar. Premere  di nuovo per spegnere la soundbar. |
| L'audio non viene riprodotto in Dolby Atmos | Assicurarsi che la soundbar sia collegata alla porta HDMI eARC o ARC del televisore. Controllare la schermata In corso di riproduzione dell'app Bose Music per verificare che lo streaming audio sia in Dolby Atmos. In caso contrario, assicurarsi che le impostazioni audio avanzate del televisore consentano il passaggio di Dolby Atmos alla soundbar. Consultare il manuale di istruzioni del televisore. Verificare che il contenuto sia disponibile in Dolby Atmos. Verificare che il servizio di streaming o via cavo supporti l'uso di Dolby Atmos. |
| Il telecomando non funziona correttamente o non funziona affatto | Sostituire le batterie (vedere pagina 43). Assicurarsi che il telecomando sia entro il raggio operativo della soundbar (6 m). Assicurarsi che nello spazio tra il telecomando e la soundbar non siano presenti ostacoli. |
| L'app Bose Music non funziona sul dispositivo mobile | Assicurarsi che il dispositivo mobile sia compatibile con l'app Bose Music e rispetti i requisiti minimi di sistema. Per ulteriori informazioni, consultare l'app store del dispositivo mobile. Disinstallare l'app Bose Music sul dispositivo mobile, quindi reinstallarla (vedere pagina 17). |
| La soundbar non è visibile e quindi non è possibile aggiungerla a un altro account Bose | Verificare che la condivisione della soundbar sia attivata tramite l'app Bose Music. Verificare che la soundbar e il dispositivo mobile siano connessi alla stessa rete Wi-Fi. |
| Soundbar e sorgente non si accendono/spengono contemporaneamente | Premere il pulsante di accensione  per attivare/disattivare la sorgente. |

| SINTOMO | SOLUZIONE |
|--|--|
| <p>Audio assente o intermittente dalla soundbar</p> | <p>Assicurarsi che il cavo HDMI della soundbar sia inserito in una porta del televisore contrassegnata con HDMI eARC (Enhanced Audio Return Channel), non una porta HDMI standard. Se il televisore non dispone di una porta HDMI eARC, collegarlo alla porta HDMI ARC. Se il televisore non dispone di una porta ARC, collegarlo alla soundbar utilizzando il cavo ottico (vedere pagina 56).</p> <p>Se la soundbar è collegata alla porta HDMI eARC (o ARC) del televisore, assicurarsi che l'opzione Consumer Electronics Control (CEC) sia attivata nel menu di sistema del televisore. A seconda del tipo di televisore, il nome usato per fare riferimento alla funzione CEC potrebbe essere diverso. Consultare il manuale di istruzioni del televisore.</p> <p>Se la soundbar è collegata alla porta ottica del televisore, assicurarsi che il cavo ottico sia inserito in una porta del televisore contrassegnata dalla dicitura Output o OUT, e non Input o IN.</p> <p>Scollegare i cavi di alimentazione dalla soundbar e dal modulo bassi o dai diffusori surround opzionali, attendere 30 secondi, quindi collegarli a una presa di corrente alternata attiva.</p> <p>Regolare l'impostazione CEC avanzato nell'app Bose Music. Questa opzione è accessibile dal menu Impostazioni. Per ulteriori informazioni, visitare: support.Bose.com/UltraSB_CEC</p> <p>Aumentare il volume sulla soundbar (vedere pagina 23) o sul dispositivo mobile.</p> <p>Se l'estremità sinistra della barra luminosa è accesa con luce bianca fissa, l'audio della soundbar è disattivato. Premere il pulsante di disattivazione audio  per riattivare l'audio della soundbar.</p> <p>Verificare che l'audio del dispositivo mobile non sia disattivato.</p> <p>Assicurarsi che il dispositivo utilizzato sia compatibile con la funzionalità <i>Bluetooth</i>.</p> <p>Riavviare il dispositivo mobile.</p> <p>Riavviare la sorgente audio.</p> <p>Commutare su una sorgente diversa (vedere pagina 22).</p> <p>Riprodurre l'audio da un'applicazione o un servizio musicale differente.</p> <p>Se l'audio proviene da una sorgente Wi-Fi, eseguire un reset del router.</p> <p>Riavviare il televisore.</p> <p>Verificare le impostazioni audio del televisore. Consultare il manuale di istruzioni del televisore.</p> <p>Aggiornare il software del televisore. Consultare il manuale di istruzioni del televisore.</p> <p>Scollegare il cavo HDMI dalla porta HDMI eARC (o ARC) del televisore, quindi ricollegarlo.</p> |
| <p>La soundbar non si collega al modulo bassi o ai diffusori surround</p> | <p>Consultare la sezione sulla risoluzione dei problemi nel manuale di istruzioni del modulo bassi o dei diffusori surround (vedere pagina 41).</p> <p>Assicurarsi che il modulo bassi o i diffusori surround siano compatibili con la soundbar (vedere pagina 41).</p> <p>Scollegare i cavi di alimentazione della soundbar e del modulo bassi o dei diffusori surround opzionali, attendere 30 secondi, quindi collegarli bene alla presa elettrica CA.</p> |

| SINTOMO | SOLUZIONE |
|---|--|
| <p>Audio assente dal modulo bassi o dai diffusori surround</p> | <p>Assicurarsi che il modulo bassi o i diffusori surround siano compatibili con la soundbar (vedere pagina 41).</p> <p>Controllare che il software dell'app Bose Music sia aggiornato.</p> <p>Regolare il livello dei bassi mediante l'app Bose Music (vedere pagina 24).</p> <p>Commutare su una sorgente diversa (vedere pagina 22).</p> |
| <p>Il suono proviene dall'altoparlante del televisore</p> | <p>Disattivare gli altoparlanti del televisore. Consultare il manuale di istruzioni del televisore.</p> <p>Assicurarsi che il cavo HDMI della soundbar sia inserito in una porta del televisore contrassegnata con HDMI eARC (Enhanced Audio Return Channel), non una porta HDMI standard. Se il televisore non dispone di una porta HDMI eARC, collegarlo alla porta HDMI ARC. Se il televisore non dispone di una porta ARC, collegarlo alla soundbar utilizzando il cavo ottico (vedere pagina 56).</p> <p>Scollegare il cavo HDMI dalla porta HDMI eARC (o ARC) del televisore, quindi ricollegarlo.</p> <p>Scollegare i cavi di alimentazione della soundbar e del modulo bassi o dei diffusori surround opzionali, attendere 30 secondi, quindi collegarli bene alla presa elettrica CA.</p> <p>Ridurre al minimo il volume del televisore.</p> <p>Se la soundbar è collegata alla porta HDMI eARC (o ARC) del televisore, assicurarsi che l'opzione Consumer Electronics Control (CEC) sia attivata nel menu di sistema del televisore. A seconda del tipo di televisore, il nome usato per fare riferimento alla funzione CEC potrebbe essere diverso. Consultare il manuale di istruzioni del televisore.</p> <p>Regolare l'impostazione CEC avanzato nell'app Bose Music. Questa opzione è accessibile dal menu Impostazioni. Per ulteriori informazioni, visitare: support.Bose.com/UltraSB_CEC</p> |
| <p>Suono debole o distorto</p> | <p>Provare diverse sorgenti, se disponibili.</p> <p>Assicurarsi che il televisore supporti l'audio surround. Consultare il manuale di istruzioni del televisore.</p> <p>Se l'audio viene riprodotto da un altro dispositivo, abbassare il volume di tale dispositivo.</p> <p>Regolare il livello dei bassi mediante l'app Bose Music (vedere pagina 24).</p> <p>Disattivare gli altoparlanti del televisore. Consultare il manuale di istruzioni del televisore.</p> <p>Verifica dell'audio (vedere pagina 57).</p> <p>Eseguire la calibrazione audio ADAPTiQ (vedere pagina 19).</p> |

| SINTOMO | SOLUZIONE |
|---|---|
| <p>La soundbar non riproduce l'audio dalla sorgente corretta oppure seleziona una sorgente non corretta dopo qualche istante</p> | <p>Controllare l'impostazione CEC avanzato nell'app Bose Music. Questa opzione è accessibile dal menu Impostazioni. Per ulteriori informazioni, visitare: support.Bose.com/UltraSB_CEC</p> <p>Disattivare la funzione CEC sulla sorgente. Consultare il manuale di istruzioni della sorgente.</p> |
| <p>La soundbar non si connette alla rete Wi-Fi</p> | <p>Nell'app Bose Music, selezionare il nome di rete corretto e immettere la password di rete (con le corrette minuscole e maiuscole).</p> <p>Verificare che la soundbar e il dispositivo mobile siano connessi alla stessa rete Wi-Fi.</p> <p>Se le informazioni della rete locale sono cambiate, vedere pagina 18.</p> <p>Abilitare la funzione Wi-Fi sul dispositivo che si sta utilizzando per la configurazione.</p> <p>Chiudere le altre applicazioni aperte sul dispositivo mobile.</p> <p>Riavviare il dispositivo mobile e il router.</p> <p>Se il router supporta sia la banda a 2,4 GHz che a 5 GHz, assicurarsi che il dispositivo (mobile o computer) e la soundbar si stiano collegando alla stessa banda.</p> <p>NOTA: assegnare a ogni banda un nome univoco per essere sicuri di connettersi alla banda corretta.</p> <p>Reimpostare il router.</p> <p>Scollegare i cavi di alimentazione della soundbar e del modulo bassi o dei diffusori surround opzionali, attendere 30 secondi, quindi collegarli bene alla presa elettrica CA. Disinstallare l'app Bose Music sul dispositivo mobile, reinstallarla e riavviare la procedura di configurazione.</p> <p>Se si esegue la connessione a un'altra rete e l'app non chiede di eseguire la configurazione, andare alla schermata principale e aggiungere la soundbar.</p> |
| <p>La soundbar non si connette al dispositivo Bluetooth</p> | <p>Sul dispositivo mobile, disattivare e poi riattivare la funzione <i>Bluetooth</i>. Rimuovere la soundbar dall'elenco dei dispositivi <i>Bluetooth</i>. Riconnettere (vedere pagina 34).</p> <p>Connettere un dispositivo mobile diverso (vedere pagina 34).</p> <p>Assicurarsi che il dispositivo utilizzato sia compatibile con la funzionalità <i>Bluetooth</i>. Visitare: support.Bose.com/UltraSB_BT</p> <p>Rimuovere la soundbar dall'elenco <i>Bluetooth</i> del dispositivo mobile. Riconnettere (vedere pagina 34).</p> <p>Cancellare l'elenco dispositivi della soundbar (vedere pagina 35). Riconnettere (vedere pagina 34).</p> |

| SINTOMO | SOLUZIONE |
|---|--|
| <p>La soundbar non esegue lo streaming audio con Airplay</p> | <p>Assicurarsi che la soundbar sia accesa ed entro il raggio operativo (vedere pagina 21).</p> <p>Assicurarsi che il dispositivo Apple e la soundbar siano connessi alla stessa rete Wi-Fi.</p> <p>Aggiornare il dispositivo Apple.</p> <p>Verificare che la soundbar sia aggiornata (vedere pagina 43).</p> <p>Se non si riesce a individuare l'icona AirPlay  nell'app utilizzata per riprodurre musica in streaming, eseguire lo streaming audio dal Centro di controllo.</p> <p>Per ulteriore assistenza, visitare: https://www.apple.com/airplay</p> |
| <p>Alexa non risponde</p> | <p>Assicurarsi che l'indicatore di microfono spento non sia acceso con luce rossa. Per attivare il microfono, vedere pagina 26.</p> <p>Assicurarsi di avere configurato Alexa utilizzando l'app Bose Music (vedere pagina 25).</p> <p>NOTA: la soundbar deve essere configurata e connessa alla rete Wi-Fi utilizzando l'app Bose Music.</p> <p>Connettere il dispositivo mobile al Wi-Fi.</p> <p>Verificare che Amazon Alexa sia disponibile nel paese in cui ci si trova.</p> <p>Assicurarsi che la versione dell'app Alexa sia quella più aggiornata.</p> <p>Verificare che il dispositivo mobile sia compatibile.</p> <p>Controllare che sia stata attivata la parola di attivazione (vedere pagina 25).</p> <p>Rimuovere Alexa dalla soundbar utilizzando l'app Bose Music. Aggiungere di nuovo Alexa.</p> <p>Pronunciare il nome assegnato nell'app Bose Music. Se esistono più soundbar con lo stesso nome, utilizzare il nome assegnato nell'app Alexa oppure modificare il nome nell'app Bose Music.</p> <p>Se si usa Bose Voice4Video:</p> <ul style="list-style-type: none"> • Assicurarsi che nello spazio tra la soundbar, il televisore e/o il ricevitore via cavo o satellitare non siano presenti ostacoli. • Verificare che la soundbar sia collegata mediante il cavo HDMI (vedere pagina 55). • Assicurarsi di aver configurato questa funzione con l'app Bose Music e collegato il televisore e/o il ricevitore via cavo o satellitare. • Verificare di aver immesso il proprio codice postale e il fornitore di servizi del ricevitore via cavo/satellitare. <p>Alexa potrebbe non supportare la richiesta. Nuove funzioni vengono aggiunte periodicamente.</p> <p>Per assistenza, visitare il sito: https://www.amazon.com/usealexa</p> |

| SINTOMO | SOLUZIONE |
|--|---|
| <p>Non si riesce a controllare la soundbar con Assistente Google</p> | <p>Assicurarsi di avere un dispositivo abilitato per Assistente Google connesso alla rete locale (vedere pagina 31).</p> <p>Assicurarsi che Chromecast integrato sia abilitato nell'app Bose Music (vedere pagina 31).</p> <p>Connettere il dispositivo mobile al Wi-Fi.</p> <p>Verificare che Assistente Google sia disponibile nel paese in cui ci si trova.</p> <p>Assicurarsi che la versione dell'app Assistente Google sia quella più aggiornata.</p> <p>Verificare che il dispositivo mobile sia compatibile.</p> <p>Per ulteriore assistenza, visitare: https://support.google.com/assistant</p> |
| <p>La soundbar non si connette a un diffusore Bluetooth Bose SoundLink o alle cuffie Bose</p> | <p>Verificare che il diffusore o le cuffie siano accesi, entro un raggio di 9 metri dalla soundbar e pronti per connettersi a un altro dispositivo. Per ulteriori informazioni, consultare il manuale di istruzioni del prodotto specifico.</p> |
| <p>La soundbar non si riconnette a un diffusore Bluetooth Bose SoundLink precedentemente connesso</p> | <p>Assicurarsi che le istruzioni vocali siano abilitate sul diffusore nell'app Bose Music (vedere pagina 17). Questa opzione è accessibile dal menu Impostazioni.</p> <p>Sul diffusore, utilizzare i comandi del prodotto per scorrere l'elenco dei dispositivi finché non viene pronunciato il nome della soundbar. Per istruzioni specifiche per il prodotto in uso, consultare il manuale di istruzioni del proprio diffusore.</p> |
| <p>La soundbar non si riconnette a delle cuffie Bose precedentemente connesse</p> | <p>Effettuare la connessione mediante l'app Bose Music (vedere pagina 17).</p> |
| <p>Qualità audio insufficiente su un diffusore Bluetooth Bose SoundLink o su cuffie Bose</p> | <p>Se il router supporta sia la banda a 2,4 GHz che a 5 GHz e la soundbar è connessa alla frequenza a 2,4 GHz, connetterla alla frequenza a 5 GHz.</p> <p>Non tutti i diffusori Bluetooth Bose SoundLink sono in grado di riprodurre l'audio in sincronia perfetta quando sono connessi alla soundbar. Per verificare se il proprio prodotto è compatibile, visitare: support.Bose.com/Groups</p> <p>Assicurarsi che Sincronizza con gruppo sia abilitato nell'app Bose Music (vedere pagina 17). Questa opzione è accessibile dal menu Impostazioni.</p> <p>Installare gli aggiornamenti software disponibili per il diffusore o le cuffie. Per verificare se sono disponibili aggiornamenti, aprire sul dispositivo mobile l'app Bose appropriata per il proprio prodotto oppure visitare btu.Bose.com sul computer.</p> |

RIPRISTINARE LA SOUNDBAR

Il ripristino della soundbar cancella tutte le impostazioni di sorgente, volume, rete e calibrazione audio ADAPTiQ dalla soundbar e la riporta alle impostazioni originali di fabbrica.

1. Sull'app Bose Music, rimuovere la soundbar dal proprio account Bose.
2. Sul telecomando, tenere premuti il pulsante di riduzione volume — e il pulsante Riproduzione/pausa ▷|| per 5 secondi, fino a quando la barra luminosa non lampeggia due volte in bianco e poi si spegne gradualmente.

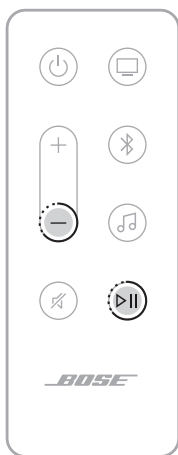

La soundbar viene riavviata. Al termine del ripristino, la barra luminosa inizia a lampeggiare con luce arancione.

3. Per ripristinare le impostazioni di rete e audio della soundbar:
 - a. Avviare l'app Bose Music sul proprio dispositivo mobile e aggiungere la soundbar alla propria rete (vedere "Aggiungere la soundbar a un account esistente" a pagina 18).
 - b. Eseguire la calibrazione audio ADAPTiQ mediante l'app Bose Music (vedere pagina 19).

OPZIONI DI CONNESSIONE

Collegare la soundbar al televisore mediante una delle seguenti due opzioni di connessione:

- **Opzione 1 (preferenziale):** HDMI eARC (Enhanced Audio Return Channel) o ARC
- **Opzione 2:** cavo ottico

NOTE:

- Per godere pienamente dell'esperienza del suono surround di Dolby Atmos, collegare la soundbar alla porta HDMI eARC o ARC del televisore (vedere pagina 55). Se il televisore non è provvisto di una porta eARC o ARC, è possibile collegare il cavo ottico alla porta ottica per ottenere un suono ampio e realistico (vedere pagina 56).
- Per utilizzare il telecomando del televisore per controllare l'accensione, il volume, la disattivazione audio sulla soundbar, quest'ultima deve essere collegata alla porta HDMI eARC o ARC del televisore.

1. Sul retro del televisore, individuare le porte **HDMI IN** e **Audio OUT** (ottica).

NOTA: il pannello delle porte del televisore potrebbe essere diverso da quello raffigurato. Eventualmente basarsi sulla forma della porta.

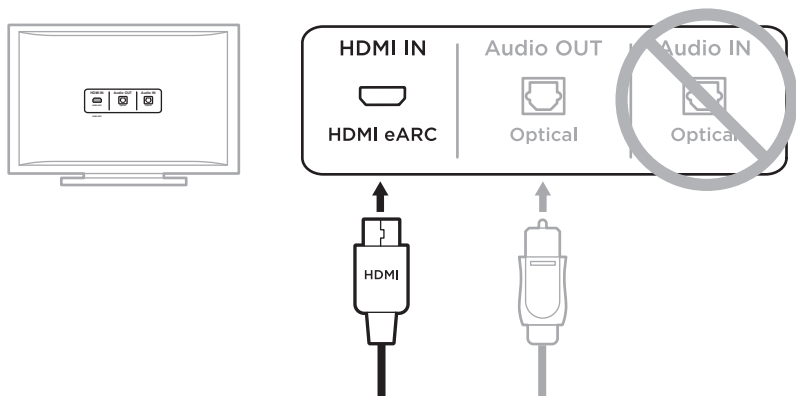

Opzione 1 (preferenziale)
HDMI eARC (o ARC): utilizzare il cavo HDMI per effettuare questo collegamento.

Opzione 2
Cavo ottico: se il televisore non è provvisto di una porta HDMI eARC (o ARC), utilizzare il cavo ottico per questo collegamento.

2. Scegliere un cavo audio.

COLLEGARE LA SOUNDBAR AL TELEVISORE

Dopo aver scelto un cavo audio, collegare la soundbar al televisore.

Opzione 1 (preferenziale): HDMI eARC o ARC

1. Inserire un'estremità del cavo HDMI nella porta **HDMI eARC** o **ARC** del televisore.
2. Inserire l'altra estremità del cavo nella porta **HDMI (eARC)** della soundbar.

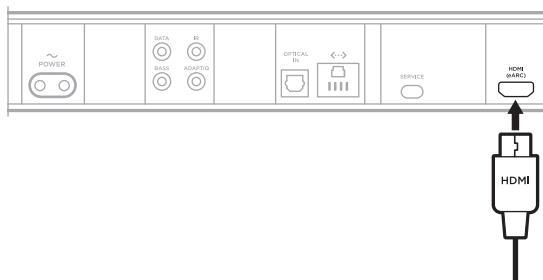

Opzione 2: cavo ottico

Se il televisore non è provvisto di una porta HDMI eARC (o ARC), utilizzare il cavo ottico per collegare la soundbar al televisore.

1. Rimuovere il cappuccio di protezione da entrambe le estremità del cavo ottico.

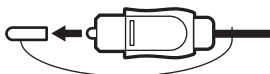

ATTENZIONE: l'inserimento dello spinotto con il cappuccio montato può danneggiare lo spinotto stesso e/o la porta.

2. Inserire un'estremità del cavo ottico nella porta **Optical OUT** del televisore.

ATTENZIONE: l'inserimento dello spinotto con l'orientamento sbagliato può danneggiare lo spinotto stesso e/o la porta.

3. Prendere lo spinotto all'altra estremità del cavo ottico.
4. Allineare lo spinotto alla porta **OPTICAL IN** della soundbar, quindi inserirlo con cura.

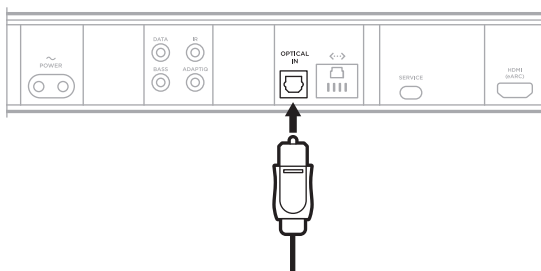

NOTA: la porta è dotata di uno sportellino girevole che si abbassa verso l'interno quando lo spinotto viene inserito.

5. Spingere con decisione lo spinotto nella porta finché non si sente un clic.



VERIFICARE IL SUONO

1. Accendere la TV con il relativo telecomando.
2. Nella sezione audio del menu del televisore, disattivare gli altoparlanti del televisore.

NOTA: per ulteriori informazioni, consultare le istruzioni per l'uso del televisore.

3. Se si usa un ricevitore via cavo/satellitare o un'altra sorgente secondaria:
 - a. Accendere la sorgente.
 - b. Selezionare l'ingresso TV appropriato.
 4. Accendere la soundbar (vedere pagina 21).

Si percepirà il suono provenire dalla soundbar.
 5. Sul telecomando della soundbar, premere il pulsante di disattivazione audio .
- Non si udirà più alcun suono proveniente dai diffusori del televisore o dalla soundbar.

NOTA: se si sente provenire il suono dal televisore dopo aver disattivato l'audio della soundbar, vedere "Il suono proviene dall'altoparlante del televisore" a pagina 49.

Kérjük, olvassa el, és tartsa be a biztonsági és használati utasításokat.

CE A Bose Corporation ezennel kijelenti, hogy a jelen termék megfelel a rádióberendezésekre és távközlési végberendezésekre vonatkozó 2014/53/EK irányelv és minden más idevonatkozó EU-irányelv alapvető követelményeinek és egyéb rendelkezéseinek. A teljes megfeleléségi nyilatkozat a következő címen található: www.Bose.com/compliance.

UK CA A jelen termék megfelel az elektromágneses kompatibilitásról szóló 2016-os szabályozás összes vonatkozó irányelvének és az összes vonatkozó egyesült királyságbeli törvény előírásának. A teljes megfeleléségi nyilatkozat a következő címen található: www.Bose.com/compliance.

A Bose Corporation ezennel kijelenti, hogy a jelen termék megfelel a rádióberendezésekre vonatkozó 2017. évi irányelv és minden más idevonatkozó egyesült királyságbeli irányelv alapvető követelményeinek. A teljes megfeleléségi nyilatkozat a következő címen található: www.Bose.com/compliance.

Fontos biztonsági utasítások

Olvassa el ezeket az utasításokat.

Csak száraz ronggyal tisztítsa.

Ne zárja el a szellőzőnyílásokat. A készüléket a gyártó utasításainak megfelelően helyezze el.

Kizárólag a gyártó által meghatározott kiegészítőket/tartozékokat használja.

A javítási munkákat bízva szakemberre. Szervizelésre akkor van szükség, ha a készülék valamilyen módon meghibásodott, például megsérült a hálózati csatlakozózsínörja vagy a csatlakozódugója, folyadék ömlött vagy nehéz tárgy esett rá, eső vagy nedvesség érte, működésében rendellenesség tapasztalható, vagy leesett.

VIGYÁZAT / FIGYELMEZTETÉS

- A véletlenszerű lenyelés megelőzése érdekében a terméket tartsa gyermekektől és kisállatoktól távol. A termék elemet/akkumulátort tartalmaz, amely lenyelés esetén veszélyes lehet. Lenyelés esetén azonnal forduljon orvoshoz. Amikor nem használja, tárolja a terméket gyermekektől és kisállatoktól elzárva.



Ez a szimbólum azt jelzi a terméket, hogy a termék dobozában olyan szigetelés nélküli, veszélyes feszültség van jelen, amely áramütést okozhat.



A terméken található ezen szimbólum azt jelzi, hogy az útmutatóban fontos kezelési és karbantartási utasítások szerepelnek.



Ne nyelje le az elemet! A lenyelt elem kémiai égést okozhat. A termékhez mellékelte távvezérlő egy gombelemet tartalmaz. A lenyelt gombelem mindössze 2 óra alatt súlyos belső égést okozhat, és halálos sérüléshez vezethet. Az új és használt elemeket gyermekek elől elzárva tartsa. Ha az elemtartó rekesz nem zárható le biztonságosan, ne használja a távvezérlőt, és tartsa elzárva gyermekek elől. Ha úgy gondolja, hogy az elemeket lenyelte, vagy az elem bármilyen testrészebe került, azonnal forduljon orvoshoz. A robbanás, a tűz és a kémiai égés elkerülése érdekében az elemek cseréjekor járjon el körültekintéssel, és kizárólag az ügynökségek által jóváhagyott (pl.: UL) CR2032 vagy DL2032 típusú 3 voltos lítium elemeket használjon. A használt elemeket megfelelő módon és azonnal dobja ki. Az elemet ne próbálja meg feltölteni, ne szedje szét, ne hevítse 100 °C fölé, és ne próbálja meg elégetni.



A termék apró részeket tartalmaz, melyek fulladást okozhatnak. 3 éves kor alatti gyermekek számára nem alkalmas.



A termék mágneses anyagot tartalmaz. Tájékozódjon kezelőorvosánál, hogy ez hatással lehet-e az Ön által használt beültetett orvostechnikai eszközre.



A termék edzettüveg-felületet tartalmaz. Óvatosan kezelje, nehogy ütődés érje. Ha eltörik, óvatosan kezelje a törött üvegdarabokat.

- A tűz és az áramütés kockázatának csökkentése érdekében NE tegye ki a terméket esőnek, és ne hagyja, hogy a termékre víz csöpögjön vagy fröccsenjen, illetve hogy nedvesség érje, és ne helyezzen vázát vagy más, folyadékkal töltött edényt a termékre vagy annak közelébe.
- Tartsa a terméket távol tűztől és más hőforrásoktól. A termékre és annak közelébe TILOS gyertyát vagy egyéb nyílt lánggal működő eszközt helyezni.
- NE végezzen a terméken engedély nélküli módosítást.
- Ezzel a termékkel NE használjon áramátalakítót.
- NE használja járművekben és hajókon.
- Ha leválasztó egységként a hálózati csatlakozódugaszt vagy a készülécsatlakozót használja, az ilyen leválasztó egységnek mindig működőképes állapotban kell lennie.
- A termék felszereléséhez kizárólag a következő hardvert használja: Bose Soundbar Wall Bracket fali tartó.
- A termék elhelyezésekor figyeljen rá, hogy az a tévé vagy a monitor szellőzőnyílásait ne takarja el. Tekintse meg a tévé vagy a monitor használati útmutatóját, és a gyártó utasításainak megfelelően helyezze üzembe.
- A szellőzésre vonatkozó követelmények miatt a Bose nem tanácsolja a terméket körülhatárolt térbe, például falmélyedésbe vagy zárt szekrénybe helyezni.
- Ne helyezze és ne telepítse a készüléket hőforrások, például kandallók, fűtőtestek, tűzhely vagy egyéb hőtermelő berendezés közelébe (ideértve az erősítőket is).
- Tartsa az elemeket távol a gyermekektől.
- A helytelenül kezelt elemek tüzet vagy kémiai égést okozhatnak. Az elemet ne próbálja meg feltölteni, ne szedje szét, ne hevítse, és ne próbálja meg elégetni.
- A termékhez mellékelt elem/akkumulátor tűz- és robbanásveszélyt jelent, és kémiai égést okozhat, ha nem megfelelően kezelik, illetve helytelenül vagy rossz típusúra cserélik ki.

MEGJEGYZÉS: A berendezést az FCC-szabályzat 15. cikke szerint tesztelték. Ez alapján a berendezés megfelel a „B” osztályú digitális eszközök előírásainak. Ezen határértékek megfelelő védelmet nyújtanak a káros sugárzások ellen lakóépületen belül. A berendezés rádiófrekvenciás energiát termel, használ és sugározhat, és amennyiben nem az utasításoknak megfelelően helyezik üzembe és használják, a rádiókommunikációra nézve káros interferenciát okozhat. Arra azonban nincs garancia, hogy adott körülmények között nem lép fel interferencia. Ha a berendezés nem kívánt interferenciával zavarja a rádió- vagy a televízióadást (ezt a berendezés ki- és bekapcsolásával lehet ellenőrizni), javasoljuk, hogy az interferencia kiküszöbölése érdekében próbálkozzon az alábbiak egyikével:

- Fordítsa el vagy helyezze át a terméket vagy az antennát.
- Növelje a berendezés és a vevőkészülék közötti távolságot.
- A berendezést a vevőkészülék áramellátását biztosító áramkörtől eltérő áramkör aljzatához csatlakoztassa.
- Forduljon a forgalmazóhoz vagy tapasztalt rádió-/televíziószerelőhöz.

A Bose Corporation által kifejezetten jóvá nem hagyott módosítások vagy változtatások esetén érvénytelenné válhat a berendezés működtetésére adott felhasználói engedély.

Ez a készülék megfelel az FCC-szabályzat 15. részének és az ISED Canada nem engedélyköteles RSS-szabványainak. A működés során a következő két feltételnek kell eleget tenni: (1) ez a készülék nem bocsáthat ki káros interferenciát, és (2) ennek a készüléknek el kell viselnie bármilyen interferenciát, az esetlegesen rendellenes működést okozó interferenciát is beleértve.

A berendezés telepítése és működtetése során a sugárzó egység és az emberi test között legalább 20 cm-es távolságot kell tartani.

A készülék csak zárt térben használható, amikor az 5150–5250 MHz-es frekvenciatartományban működteti, hogy ne okozzon esetlegesen káros interferenciát az azonos csatornát használó mobil műholdvevő rendszerekkel.

CAN ICES-3(B)/NMB-3(B)

Európában:

Működési frekvenciatartományok: 2400–2483,5 MHz, 5150–5350 MHz és 5470–5725 MHz. | A maximális átviteli teljesítmény kevesebb mint 20 dBm EIRP. | Működési frekvenciatartomány: 5725–5850 MHz. | A maximális átviteli teljesítmény kevesebb mint 14 dBm (25mW) EIRP.

A maximális átviteli teljesítmény a törvényben meghatározott korlátok alatt van, ezért az SAR-tesztelésre nincs szükség, és a vonatkozó előírások értelmében az alól kivételt képez.

Amennyiben a jelen készüléket az 5150–5350 MHz-es frekvenciatartományban működtetik, kizárólag beltérben használható a táblázatban felsorolt összes EU-ország esetében.

| | | | | | | | | | |
|---|----|----|--------|----|----|----|----|----|----|
|  | | | | | | | | | |
| BE | DK | IE | UK(NI) | FR | CY | SK | HU | AT | SE |
| BG | DE | PT | EL | HR | LV | LT | MT | PL | |
| CZ | EE | FI | ES | IT | RO | LU | NL | SI | |



Ez a szimbólum azt jelenti, hogy a terméket nem szabad a háztartási hulladékkal együtt kidobni, hanem egy megfelelő hulladékkezelő létesítményben kell leadni, ahol gondoskodnak a termék újrahasznosításáról. A megfelelő hulladékkezelés és újrahasznosítás hozzájárul a természeti erőforrások, az emberi egészség és a környezet védelméhez. A feleslegessé vált termék kezelésével és újrahasznosításával kapcsolatos további információért forduljon a helyi önkormányzat hulladékkezeléssel megbízott szolgáltatójához, vagy ahhoz az üzlethez, ahol ezt a terméket vásárolta.

A kislevegyszatású rádiófrekvenciás eszközök műszaki előírásai: A vállalatok, a szervezetek és a felhasználók az NCC külön engedélye nélkül nem változtathatják meg a jóváhagyott kislevegyszatású rádiófrekvenciás eszközök frekvenciáját, nem fokozhatják annak jeladási teljesítményét, és nem módosíthatják annak eredeti jellemzőit és teljesítményét. A kislevegyszatású rádiófrekvenciás eszközök nem befolyásolhatják a repülőgépek biztonságát, illetve nem okozhatnak interferenciát a jogszerűen engedélyezett kommunikációban. Ha ez mégis megtörténik, a felhasználónak azonnal abba kell hagynia a készülék használatát, amíg az interferencia meg nem szűnik. Az említett jogi kommunikáció a távközlési felügyeleti törvénynek („Telecommunications Management Act”) megfelelő rádiókommunikációra vonatkozik. A kislevegyszatású rádiófrekvenciás eszközöknek el kell viselniük a jogilag engedélyezett kommunikációból származó vagy a rádióhullámokat kibocsátó ISM-készülékekről érkező interferenciát.

A termék energiaállapotainak táblázata

A jelen termék megfelel az energiával kapcsolatos termékek környezetbarát tervezésére vonatkozó követelményeket meghatározó 2009/125/EC direktíva előírásainak, valamint az energiával kapcsolatos termékek környezetbarát tervezésével és energiainformációival (kiegészítés) (EU, kilépés) foglalkozó 2020-as szabályozás előírásainak, és ennek megfelelően eleget tesz a következő normáknak és dokumentumoknak: 1275/2008 (EK) rendelet a 801/2013 (EK) rendelettel kiegészítve.

| Az energiafelhasználásra vonatkozó kötelező állapotinformációk | Energiafelhasználási módok | |
|--|--|--|
| | Készenlét | Hálózati készenlét |
| <p>Energiafogyasztás a megadott energiafelhasználási módban, 230 V/50 Hz bemeneti teljesítmény mellett</p> <p>A berendezés ennyi idő elteltével lép automatikusan az adott módba</p> <p>Energiafogyasztás hálózati készenléti módban, ha minden vezetékes port csatlakoztatva van, és az összes vezeték nélküli hálózati port aktíválva van, 230 V/50 Hz bemeneti teljesítmény mellett</p> | <p>< 0,5 W</p> <p>< 2,5 óra</p> <p>NA</p> | <p>minden hálózati típus \leq 2,0 W</p> <p>\leq 20 perc</p> <p>\leq 2,0 W</p> |
| <p>A vezeték nélküli hálózati port aktíválási/inaktíválási eljárásai. Az összes hálózat inaktíválásával a készenléti mód aktíválódik.</p> | <p>Wi-Fi®: Koppintson a hangszárgató tetején lévő Mikrofon gombra, amíg a mikrofon be nem kapcsol, és a jelzőfény már nem világít folyamatos piros fénnel. Aktíválja a wifit a Bose Music alkalmazás segítségével. A wifit inaktíválásához nyomja le és tartsa lenyomva egyszerre a távvezérlő Némitás és Bluetooth gombját.</p> <p>Bluetooth®: Koppintson a hangszárgató tetején lévő Mikrofon gombra, amíg a mikrofon be nem kapcsol, és a jelzőfény már nem világít folyamatos piros fénnel. Aktíválja egy Bluetooth-forráshoz való párosítással. Ehhez nyomja meg a távvezérlő Bluetooth gombját, majd a mobilkészítoe Bluetooth-listáján válassza ki a hangszárgatót, vagy használja a Bose Music alkalmazást. Az inaktíválásához törölje a párosítási lista tartalmát. Ehhez nyomja le és tartsa lenyomva 10 másodpercig a távvezérlő Bluetooth gombját.</p> | |
| <p>A vezetékes hálózati port aktíválási/inaktíválási eljárásai. Az összes hálózat inaktíválásával a készenléti mód aktíválódik.</p> | <p>Ethernet: Koppintson a hangszárgató tetején lévő Mikrofon gombra, amíg a mikrofon be nem kapcsol, és a jelzőfény már nem világít folyamatos piros fénnel. Aktíválásához dugja be az Ethernet-kábelt. Inaktíválásához húzza ki az Ethernet-kábelt.</p> | |



A használt elemet/akkumulátort helyesen, a helyi előírásoknak megfelelően kezelje hulladékként.
Az elemet/akkumulátort tilos elégetni.



Li-ion

A veszélyes anyagokra vonatkozó kínai korlátozások táblázata

| Mérgező vagy veszélyes anyagok és vegyi elemek nevei a termékben | | | | | | |
|---|--|-------------|--------------|------------------------------|-----------------------------|---|
| Alkatrész neve | Mérgező vagy veszélyes anyagok és elemek | | | | | |
| | Ólom (Pb) | Higany (Hg) | Kadmium (Cd) | Hat vegyértékű króm (CR(VI)) | Polibrómozott bifenil (PBB) | Polibrómozott difeniléter (PBDE) |
| NYÁK-ok | X | ○ | ○ | ○ | ○ | ○ |
| Fémrészek | X | ○ | ○ | ○ | ○ | ○ |
| Műanyag részek | ○ | ○ | ○ | ○ | ○ | ○ |
| Hangszórók | X | ○ | ○ | ○ | ○ | ○ |
| Kábelek | X | ○ | ○ | ○ | ○ | ○ |
| Ez a táblázat az SJ/T 11364 előírásainak megfelelően készült. | | | | | |  |
| O: Azt jelzi, hogy az adott mérgező vagy veszélyes anyag mennyisége az adott alkatrész egyetlen homogén anyagában sem éri el a GB/T 26572 által meghatározott határértéket. | | | | | | |
| X: Azt jelzi, hogy az adott mérgező vagy veszélyes anyagot az alkatrész legalább egy homogén anyaga a GB/T 26572 korlátozó előírásait meghaladó mértékben tartalmazza. | | | | | | |

A veszélyes anyagokra vonatkozó tajvani korlátozások táblázata

| Berendezés neve: Aktív hangszóró típusjelölés: 441451 | | | | | | |
|---|---|-------------|--------------|----------------------------|-------------------------------|-------------------------------------|
| Egység | Korlátozott anyagok és kémiai jelölésük | | | | | |
| | Ólom (Pb) | Higany (Hg) | Kadmium (Cd) | Hat vegyértékű króm (Cr+6) | Polibrómozott bifenilek (PBB) | Polibrómozott difenil-éterek (PBDE) |
| NYÁK-ok | - | ○ | ○ | ○ | ○ | ○ |
| Fémrészek | - | ○ | ○ | ○ | ○ | ○ |
| Műanyag részek | ○ | ○ | ○ | ○ | ○ | ○ |
| Hangszórók | - | ○ | ○ | ○ | ○ | ○ |
| Kábelek | - | ○ | ○ | ○ | ○ | ○ |
| 1. megjegyzés: A „○” jelzés azt jelenti, hogy a szabályozott anyag százaléka nem haladja meg a jelenlegi referenciaérték százalékát. 2. megjegyzés: Az „-” jelölés azt jelenti, hogy a szabályozott anyag megfelel a kivételnek. | | | | | | |

Gyártás dátuma: A gyári szám nyolcadik számjegye a gyártási évet jelzi: például a „3” 2013-at vagy 2023-at jelöl.

Kínai importőr: Bose Electronics (Shanghai) Company Limited, Level 6, Tower D, No. 2337 Gudai Rd. Minhing District, Shanghai 201100 | **EU-importőr:** Bose Products B.V., Gorslaan 60, 1441 RG Purmerend, The Netherlands | **Mexikói importőr:** Bose de México S. de R.L. de C.V., Avenida Prado Sur #150, Piso 2, Interior 222 y 223, Colonia Lomas de Chapultepec V Sección, Miguel Hidalgo, Ciudad de México, C.P. 11000, telefonszám: +5255 (5202) 3545 | **Tajvani importőr:** Bose Limited Taiwan Branch (H.K.), 9F, No. 10, Sec. 3, Minsheng E. Road, Zhongshan Dist. Taipei City 10480, tajvani telefonszám: +886-2-2514 7676 | **UK-importőr:** Bose Limited, Bose House, Quayside Chatham Maritime, Chatham, Kent, ME4 4QZ, United Kingdom

Névleges bemeneti értékek: 100–240 V ~ 50/60 Hz, 65 W

A CMIIT-azonosító a hangsugárzó hátulján lévő termékcímkén található.

Kalifornia: Perklorátot tartalmazó lítiumion akkumulátort tartalmaz – különleges kezelést igényelhet. Lásd: www.dtsc.ca.gov/hazardouswaste/perchlorate

Licencnyilatkozatok: A Bose Smart Ultra Soundbar termékhez összetevőként mellékelte, harmadik féltől származó szoftvercsomagok licencinformációit a következő módszerrel tekintheti meg:

1. Nyomja le a távvezérlő Lejátszás/szünet gombját (▶||) és Hangosítás (+) gombját, és tartsa őket lenyomva 5 másodpercig.
2. Csatlakoztassa az USB-kábelt a hangsugárzó hátoldalán lévő SERVICE csatlakozóba.
3. A kábel másik végét csatlakoztassa a számítógéphez.
4. A végfelhasználói licencszerződés és a licencnyilatkozat megjelenítéséhez a számítógépen írja be a **<http://203.0.113.1/opensource>** címet a böngésző címsorába.

A **Bose használati feltételei** a worldwide.bose.com/termsofuse címen található

Az Amazon, az Alexa, az Amazon Music és az összes kapcsolódó jelölés az Amazon.com, Inc. vagy leányvállalatainak védjegye.

Az Apple, az Apple embléma, az Apple Music és az AirPlay az Apple Inc. Amerikai Egyesült Államokban és más országokban bejegyzett védjegye. Az App Store az Apple Inc. szolgáltatásjegye.

A „Works with Apple” jelvény használata azt jelzi, hogy az adott tartozék kifejezetten a jelvényen feltüntetett technológiával való használatra készült, és a fejlesztő az Apple működési követelményeinek teljesítésére vonatkozó tanúsítvánnyal látta el.

A **Bluetooth®** szövegjegy és emblémák a Bluetooth SIG, Inc. tulajdonát képező, bejegyzett védjegyek, amelyeket a Bose Corporation minden esetben engedéllyel használ.

Dolby Atmos A Dolby, a Dolby Atmos és a kettős D szimbólum a Dolby Laboratories Licensing Corporation bejegyzett védjegye. A Dolby Laboratories licence alapján gyártva.

Bizalmas, nyilvánosságra nem hozott munkák. Szerzői jog © 2012–2021 Dolby Laboratories. Minden jog fenntartva.

A Google, a Google Play és a Chromecast built-in a Google LLC védjegye.

HDMI A HDMI és a HDMI High-Definition Multimedia Interface kifejezés, a HDMI megjelenési jegy és a HDMI logók a HDMI Licensing Administrator, Inc. védjegyei vagy bejegyzett védjegyei.

A termék magában foglalja az iHeartRadio szolgáltatást. Az iHeartRadio az iHeartMedia, Inc. bejegyzett védjegye.

Ezt a terméket a Microsoft egyes szellemi tulajdonjogai védik. A Microsoft licence nélkül tilos az ilyen technológiákat jelen terméken kívül felhasználni vagy terjeszteni.

A Pandora a Pandora Media, Inc. védjegye, amelyet engedéllyel használtunk.

A QuickSet a Universal Electronics Inc. Egyesült Államokban és nemzetközileg bejegyzett védjegye. © UEI 2000–2023

Ez a termék tartalmazza a Spotify szoftvert, amelyre külső gyártók alábbi helyen található licenceti vonatkoznak: www.spotify.com/connect/third-party-licenses.

A Spotify a Spotify AB bejegyzett védjegye.

A Wi-Fi a Wi-Fi Alliance® védjegye.

Az ADAPTiQ, a Bose, a Bose Music, a Bose Music logó, a QuietComfort, a SimpleSync, a SoundLink, a SoundLink Revolve és a Voice4Video a Bose Corporation védjegye. | A Bose Corporation központja: 1-877-230-5639 | © 2023 Bose Corporation. Előzetes írásos engedély nélkül a jelen kiadvány semmilyen része nem sokszorosítható, módosítható, terjeszthető, illetve nem használható fel semmilyen más módon.

Feljegyzendő adatok

A gyári szám és a modellszám a hangsugárzó hátoldalán található.

Gyári szám: _____

Modellszám: 441451

A bizonylatot tartsa a kezelési útmutató mellett. Ragadja meg az alkalmat, és regisztrálja az Ön által vásárolt Bose terméket! Ezt egyszerűen megteheti a következő címen: worldwide.Bose.com/ProductRegistration

A DOBOZ TARTALMA

| | |
|----------------|----|
| Tartalom | 12 |
|----------------|----|

| | |
|---------------------------------------|----|
| DOLBY ATMOS® TECHNOLÓGIA | 13 |
|---------------------------------------|----|

A HANGSUGÁRZÓ ELHELYEZÉSE

| | |
|---|----|
| Javaslatok..... | 14 |
| A hangsugárzó felszerelése a falra..... | 15 |
| A hang beállítása falra szerelés esetén | 15 |

A HANGSUGÁRZÓ BEÁLLÍTÁSA

| | |
|--|----|
| Csatlakoztassa a hangsugárzót az elektromos hálózathoz | 16 |
| Hálózati készenléti mód | 16 |

BEÁLLÍTÁS A BOSE MUSIC ALKALMAZÁSSAL

| | |
|--|----|
| A Bose Music alkalmazás letöltése..... | 17 |
|--|----|

A BOSE MUSIC ALKALMAZÁS MEGLÉVŐ FELHASZNÁLÓI

| | |
|--|----|
| A hangsugárzó hozzáadása egy meglévő fiókhoz | 18 |
| Csatlakozás másik wifihálózathoz | 18 |

ADAPTiQ HANGKALIBRÁCIÓ

| | |
|---|----|
| Futtassa le az ADAPTiQ hangkalibrációt..... | 19 |
|---|----|

A HANGSUGÁRZÓ VEZÉRLŐI

| | |
|---|----|
| A távvezérlő funkciói..... | 20 |
| Be- és kikapcsolás | 21 |
| Automatikus ébresztés (csak optikai kapcsolathoz) | 21 |
| Források..... | 22 |
| Médialejátszás és hangerő | 23 |
| A hangsegéd vezérlése | 24 |
| A hang beállítása | 24 |

AMAZON ALEXA

| | |
|--|----|
| Hozzáférés az Amazon Alexához | 25 |
| Használja a hangját..... | 25 |
| Használja a hangsugárzó vezérlőt..... | 26 |
| Hívások és üzenetek az Amazon Alexával..... | 27 |
| Az Alexa hívási és üzenetkezelési funkciójának beállítása..... | 27 |
| Használja a hangját..... | 27 |
| Ne zavarjanak beállítása..... | 28 |
| Használja a hangját..... | 28 |
| Hangvezérlés a Bose Voice4Video segítségével | 29 |
| A Voice4Video beállítása | 29 |
| Használja a hangját..... | 29 |

A GOOGLE ASSISTANT TÁMOGATÁSA

| | |
|---------------------------------|----|
| A Google Assistant elérése..... | 31 |
|---------------------------------|----|

AUDIÓ VALÓS IDEJŰ LEJÁTSZÁSA (STREAMING) A CHROMECAST SEGÍTSÉGÉVEL

32

AUDIÓ VALÓS IDEJŰ LEJÁTSZÁSA (STREAMING) AZ AIRPLAY SEGÍTSÉGÉVEL

| | |
|--|----|
| Audió valós idejű lejátszása a Control Centerből | 33 |
| Audió valós idejű lejátszása egy alkalmazásból..... | 33 |

BLUETOOTH®-KAPCSOLATOK

| | |
|--|----|
| Mobileszközök csatlakoztatása..... | 34 |
| Mobileszközök leválasztása | 35 |
| Mobileszközök újbóli csatlakoztatása | 35 |
| További mobileszköz csatlakoztatása..... | 35 |
| A hangsugárzó eszközlistájának törlése | 35 |

A HANGSUGÁRZÓ ÁLLAPOTA

| | |
|--|----|
| A wifi állapota..... | 36 |
| <i>Bluetooth</i> -állapot..... | 36 |
| Az Amazon Alexa állapota..... | 37 |
| Mikrofon ki jelzőfény | 38 |
| Médialejátszási és hangerőállapotok..... | 38 |
| Frissítési és hibaállapotok..... | 39 |

SPECIÁLIS FUNKCIÓK

| | |
|--|----|
| A wifikapcsolat engedélyezése/letiltása..... | 40 |
|--|----|

BOSE TERMÉKEK CSATLAKOZTATÁSA

| | |
|--|----|
| Kiegészítők csatlakoztatása (opcionális)..... | 41 |
| A Bose SoundLink <i>Bluetooth</i> -hangszóró vagy a Bose fejhallgató csatlakoztatása a SimpleSync technológia használatával | 41 |
| Előnyök | 41 |
| Kompatibilis termékek..... | 41 |
| Csatlakoztatás a Bose Music alkalmazás segítségével..... | 42 |
| A Bose SoundLink <i>Bluetooth</i> -hangszóró vagy a Bose fejhallgató újracsatlakoztatása..... | 42 |

ÁPOLÁS ÉS KARBANTARTÁS

| | |
|--------------------------------------|----|
| A hangsugárzó frissítése | 43 |
| A távvezérlő elemének cseréje..... | 43 |
| A hangsugárzó tisztítása | 45 |
| Cserealkatrészek és tartozékok | 45 |
| Korlátozott garancia..... | 45 |

HIBAELHÁRÍTÁS

| | |
|---|----|
| Először próbálkozzon ezekkel a megoldásokkal..... | 46 |
| Egyéb megoldások..... | 46 |
| A hangsugárzó alaphelyzetbe állítása | 53 |

FÜGGELÉK: BEÁLLÍTÁSI SEGÉDLET

| | |
|---|----|
| Csatlakozási lehetőségek | 54 |
| A hangsugárzó csatlakoztatása a tévéhez | 55 |
| 1. lehetőség (előnyben részesített): HDMI eARC vagy ARC | 55 |
| 2. lehetőség: Optikai..... | 56 |
| Ellenőrizze a hangot | 57 |

TARTALOM

Ellenőrizze a következő összetevők meglétét:



Bose Smart Ultra Soundbar

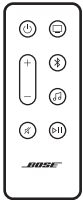

Távvezérlő (elemekkel)

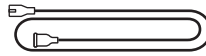

Tápkábel*

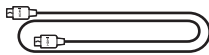

HDMI-kábel

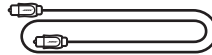

Optikai kábel

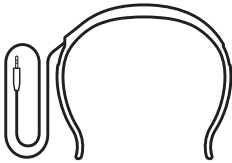

ADAPTiQ fejhallgató

* Több elektromos csatlakozósínórral rendelkezhet. Használja a régiójának megfelelő csatlakozósínórt.

MEGJEGYZÉS: Ha a termék bármelyik részén sérülést tapasztal, ne használja a terméket. Forduljon a Bose hivatalos viszonteladójához, vagy a Bose ügyfélszolgálatához.

Látogasson el a következő címre: [worldwide.bose.com/contact](https://www.worldwide.bose.com/contact)

A Bose Smart Ultra Soundbar hangszugárzó támogatja a Dolby Atmos® technológia használatát. A hangszugárzó felfelé és oldalirányba sugárzó hangszórókat használ, hogy a kiváló minőségű hangot minden irányból hallja, és ezzel páratlan és teljesen körülölelő térhatású élményt biztosítson.

MEGJEGYZÉS: A Dolby Atmos technológia használatához tévéjének és a tartalomnak is támogatni kell a Dolby Atmost.

TIPP: A Dolby Atmos térhatású élményhez csatlakoztassa a hangszugárzót a tévé HDMI eARC- vagy ARC-csatlakozójához (lásd: 55. oldal). Ha a tévéje nem rendelkezik eARC- vagy ARC-csatlakozóval, az optikai kábelt az optikai porthoz csatlakoztatva élethű, térhatású hangzást érhet el (lásd: 56. oldal).

JAVASLATOK

- A hangsugárzót helyezze a tévé alá és elé (javasolt) vagy fölé úgy, hogy a hangsugárzó a szoba felé nézzen.
- A legjobb hangminőség elérése érdekében gondoskodjon róla, hogy a hangsugárzó tetején található felfelé sugárzó hangszórókat, valamint az oldalán lévő oldalirányba sugárzó hangszórókat semmi se takarja el.
- Ha a hangsugárzót a falra szereli, ügyeljen arra, hogy a hangsugárzó teteje legalább 10 cm-re legyen a tévétől.
- Ha a hangsugárzót polcra vagy tévéállványra helyezi, az optimális hangminőség érdekében a hangsugárzó elejét helyezze a lehető legközelebb a polc vagy a tévéállvány elülső széléhez.
- A hangsugárzót ne tegye fémből készült szekrényekbe, és az ilyen szekrényektől, valamint más audio-/videóeszközöktől és közvetlen hőforrásoktól távol helyezze el.
- A hangsugárzót helyezze a gumitalpakra, majd egy stabil, vízszintes felületre. Ahhoz, hogy a hangsugárzó stabilan álljon, mindkét lábának a felületen kell lennie. A rezgés miatt a hangsugárzó elmozdulhat. Ez főleg sima felületen, például márványon, üvegen vagy fényesre csiszolt fán történhet meg.
- A hangsugárzó hátsó része legalább 1 cm-es távolságban legyen más felületektől. Ha a csatlakozó(ka)t eltakarja, romolhat a hangminőség.
- A hangsugárzót egy váltakozó áramú, működő elektromos hálózati aljzat közelében kell elhelyezni.
- A vezeték nélküli interferencia elkerülése érdekében tartsa távol a többi vezeték nélküli eszközt a hangsugárzótól (legalább 0,3–0,9 méter távolságban).
- A vezeték nélküli interferencia elkerülése érdekében előfordulhat, hogy bizonyos wifi-hozzáférési pontokat legfeljebb 2,4–3 méternyire kell elhelyeznie a hangsugárzótól, a külön beszerezhető mélyhangmodultól vagy a külön beszerezhető térhatású hangszóróktól.
- A jobb hangminőség érdekében NE helyezze a hangsugárzót zárt szekrénybe vagy átlósan egy sarokba.
- NE helyezzen semmilyen tárgyat a hangsugárzó tetejére.

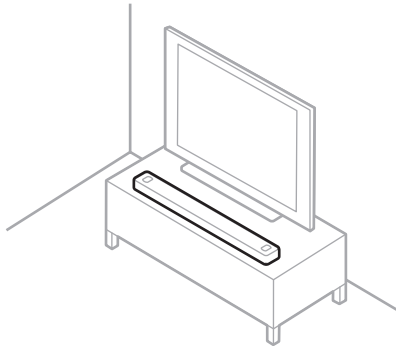

VIGYÁZAT: Használat közben NE állítsa a hangsugárzót az előlapjára, a hátoldalára vagy a tetejére.

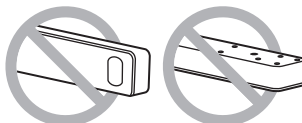

A HANGSUGÁRZÓ FELSZERELÉSE A FALRA

A hangsugárzó falra is szerelhető. A Bose hangsugárzó fali tartójának beszerzéséhez forduljon a Bose hivatalos forgalmazójához.

Látogasson el a következő címre: support.Bose.com/UltraSB

MEGJEGYZÉS: Ügyeljen arra, hogy a hangsugárzó teteje legalább 10 cm-re legyen a tévétől.

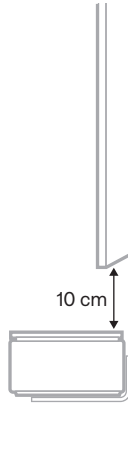

VIGYÁZAT: NE használjon semmilyen más eszközt a hangsugárzó rögzítéséhez.

A hang beállítása falra szerelés esetén

Miután a hangsugárzót felszerelte a falra, futtassa le az ADAPTiQ eljárást (lásd: 19. oldal).

MEGJEGYZÉS: Ha a hangsugárzót leszereli a falról, futtassa le újból az ADAPTiQ eljárást.

CSATLAKOZTASSA A HANGSUGÁRZÓT AZ ELEKTROMOS HÁLÓZATHOZ

1. Csatlakoztassa a tápkábelt a hangsugárzó hátoldalán lévő POWER feliratú csatlakozóba.
2. A hálózati csatlakozózsínör másik végét csatlakoztassa egy váltakozó áramú, működő elektromos hálózati aljzathoz.

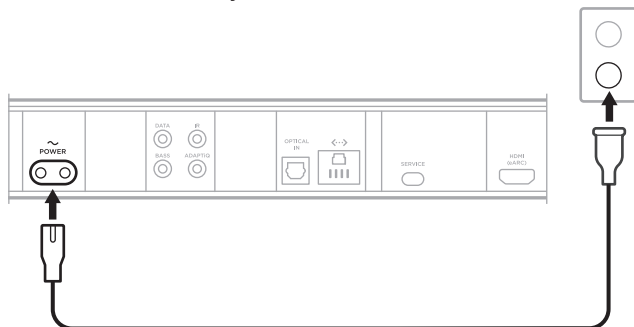

A hangsugárzó bekapcsol, és a fénysáv folyamatos sárga fényvel világít.

3. A hangsugárzó tévéhez csatlakoztatásához tölts le és használja a Bose Music alkalmazást.

HÁLÓZATI KÉSZENLÉTI MÓD

A hangsugárzó hálózati készenléti módba kapcsol, ha a hanglejátszás leállt, és 20 percig nem nyomott meg egyetlen gombot sem vagy nem beszélt az Amazon Alexához vagy a Google Assistant segédet támogató készülékéhez.

A hangsugárzó felébresztése hálózati készenléti módból:

- Nyomja meg a távvezérlő főkapcsoló (⏻) gombját, valamelyik forrásgombját (lásd: 22. oldal) vagy a Lejátszás/szünet gombot (⏸) (lásd: 20. oldal).
- Mobilszközéről vagy a Bose Music alkalmazás használatával játsszon le zenét vagy folytassa a zene lejátszását.
- Beszéljen az Amazon Alexához vagy a Google Assistant segédet támogató eszközhöz.

MEGJEGYZÉSEK:

- Ha az Amazon Alexát hálózati készenléti módban szeretné elérni, győződjön meg róla, hogy a hangsugárzó a Bose Music alkalmazással (lásd: 17. oldal) lett beállítva, és hogy a mikrofon be van kapcsolva (lásd: 38. oldal).
- A készenléti mód időzítőjét a Bose Music alkalmazással kapcsolhatja ki. Ez az opció a Beállítások menüben található.

A Bose Music alkalmazással a hangsugárzót bármely mobil eszközről (például okostelefonról vagy táblagépről) beállíthatja és vezérelheti.

Az alkalmazással zenét játszhat le, zenei szolgáltatásokat vehet fel, felfedezheti az internetes rádióállomásokat, konfigurálhatja az Amazon Alexát, engedélyezheti a Chromecast built-in beépülő modult, kiválaszthatja a hangutasítások nyelvét, kezelheti a hangsugárzó beállításait, előbeállításokat adhat meg és új funkciókhoz juthat.

MEGJEGYZÉS: Ha már létrehozott egy Bose Music-fiókot egy másik Bose termékhez, adja hozzá a hangsugárzót a meglévő fiókjához (lásd: 18. oldal).

A BOSE MUSIC ALKALMAZÁS LETÖLTÉSE

1. A mobil eszközén engedélyezze a *Bluetooth*-t és a helyszolgáltatásokat.
2. Töltse le mobil eszközére a Bose Music alkalmazást.

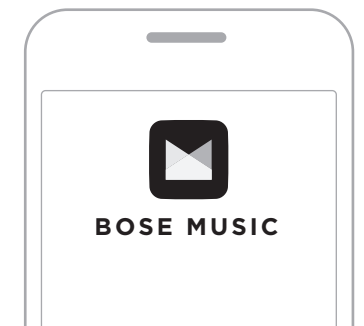

3. Kövesse az alkalmazás utasításait.

A HANGSUGÁRZÓ HOZZÁADÁSA EGY MEGLÉVŐ FIÓKHOZ

A Bose Smart Ultra Soundbar hozzáadásához nyissa meg a Bose Music alkalmazást, és adja hozzá a hangsugárzót.

CSATLAKOZÁS MÁSIK WIFIHÁLÓZATHOZ

Ha a hálózat neve vagy jelszava megváltozott, vagy szeretné módosítani a hálózatot vagy másikat hozzáadni, csatlakozzon egy másik hálózathoz.

1. A távvezérlőn nyomja le és tartsa lenyomva egyszerre a Némítás gombot (🔇) és a Bose Music gombot (🎵), amíg a fényszáv el nem kezd sárgán világítani.



2. Mobileszközén nyissa meg a wifibeállításokat.
3. Válassza a **Bose Smart Ultra Soundbar** opciót.
4. Nyissa meg a Bose Music alkalmazást és kövesse az utasításokat.

MEGJEGYZÉS: Ha az alkalmazás nem szólítja fel a beállítás elvégzésére, lépjen a főképernyőre, és adja hozzá a hangsugárzót.

Miután a Bose Music alkalmazás segítségével beállította a hangsugárzót, az alkalmazás felszólítja, hogy a legjobb hangminőség érdekében futtassa le az ADAPTÍQ hangkalibrációs eljárást. Az ADAPTÍQ hangkalibráció több hangmérést végez a szoba különböző részein, és a helyiség akusztikájához igazítja a rendszer hangját. A hangkalibráláshoz szükség van kb. 10 percre, amíg a helyiségben csend van.

Az ADAPTÍQ hangkalibráció közben az ADAPTÍQ fejhallgató tetején lévő mikrofon (a hangsugárzóhoz mellékelve) a helyiség akusztikai jellemzőinek mérésével meghatározza az optimális hangminőséget.

FUTTASSA LE AZ ADAPTÍQ HANGKALIBRÁCIÓT

Ha a későbbiekben csatlakoztat külön beszerezhető mélyhangmodult vagy térhangzású hangszórókat, vagy a hangsugárzót áthelyezi, falra szereli, illetve a bútorokat átrendezi, futtassa le ismét az ADAPTÍQ hangkalibrációs eljárást az optimális hangminőség érdekében.

A Bose Music alkalmazás segítségével futtassa az ADAPTÍQ hangkalibrációs eljárást. Ez az opció a Beállítások menüben található.

A hangsugárzó vezérlői a hangsugárzó felső részén és a távvezérlőn találhatóak.

TIPP: A hangsugárzót a Bose Music alkalmazással is vezérelheti.

A TÁVVEZÉRLŐ FUNKCIÓI

A távvezérlővel vezérelheti a hangsugárzót, kiválaszthatja a forrást, és kezelheti a *Bluetooth*-kapcsolatokat.

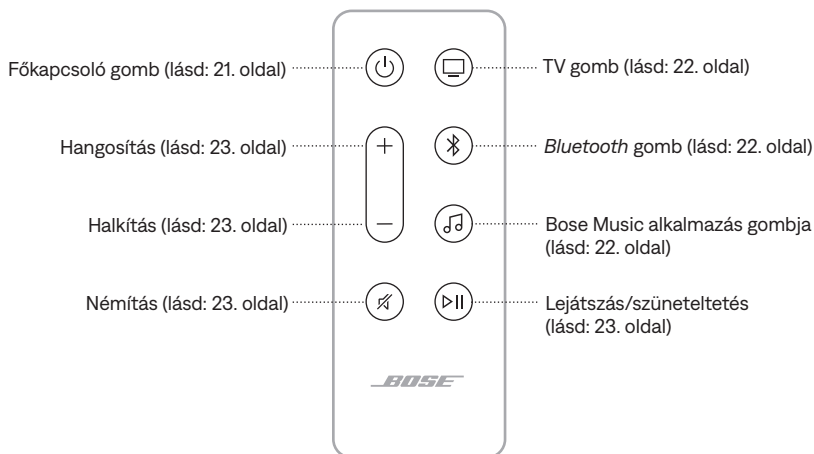

Be- és kikapcsolás

A hangsugárzó be-/kikapcsolásához nyomja meg a távvezérlő Főkapcsoló gombját (⏻).

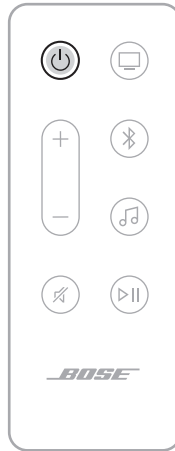

MEGJEGYZÉSEK:

- Amikor a hangsugárzót elektromos aljzathoz csatlakoztatja, a hangsugárzó automatikusan bekapcsol.
- Az Amazon Alexát vagy a Google Assistant segédet támogató eszközhöz a hangjával, amikor a hangsugárzó ki van kapcsolva (lásd: 25. oldal).

TIPP: A hangsugárzó be-/kikapcsolásához, a tévébemenetek, illetve a tévécsatornák közötti váltáshoz és más feladatokhoz a Bose Voice4Video funkciót is használhatja az Amazon Alexával együtt (lásd: 29. oldal).



Automatikus ébresztés (csak optikai kapcsolathoz)

Beállíthatja, hogy a hangsugárzó bejövő hangjel észlelése esetén automatikusan bekapcsoljon.

Az automatikus ébresztés és az alapértelmezett energiabeállítások közötti váltáshoz nyomja meg a ⏻ gombot 5 másodpercig, amíg egy hangjelzést nem hall, és a fénysáv kétszer fehéren fel nem villan.

TIPP: Az automatikus ébresztést a Bose Music alkalmazással is vezérelheti. Ez az opció a Beállítások menüben található.

Források

A forrás kiválasztásához nyomja meg a távvezérlőn a megfelelő gombot (TV , Bluetooth  vagy Bose Music alkalmazás .



TIPPEK:

- A *Bluetooth*-forrás kiválasztásához a Bose Voice4Video funkciót is használhatja az Amazon Alexával együtt (lásd: 29. oldal).
- A forrást a Bose Music alkalmazással is kiválaszthatja.

Médialejátszás és hangerő



| FUNKCIÓ | MŰVELET |
|-------------------------------|---|
| Lejátszás/szünet | <p>Nyomja meg a ▷ gombot.</p> <p>MEGJEGYZÉSEK:</p> <ul style="list-style-type: none"> Amikor a hang lejátszása szünetel, a fénycsík közepén lévő két fény mindaddig folyamatosan fehéren világít, amíg a hangot vissza nem kapcsolja. TV-forráson nem játszhat le/szüneteltethet audiót. |
| Ugrás előre | Nyomja meg kétszer a ▷ gombot |
| Ugrás vissza | Nyomja meg háromszor a ▷ gombot |
| Hangosítás | <p>Nyomja meg a + gombot.</p> <p>MEGJEGYZÉS: A hangerő gyors növeléséhez tartsa lenyomva a + gombot.</p> |
| Halkítás | <p>Nyomja meg a – gombot.</p> <p>MEGJEGYZÉS: A hangerő gyors csökkentéséhez tartsa lenyomva a – gombot.</p> |
| Némítás/hang visszakapcsolása | <p>Nyomja meg az ✕ gombot.</p> <p>Amikor a hang el van némítva, a fénycsík bal oldala folyamatosan fehér fénnel világít, amíg a hangot vissza nem kapcsolja.</p> <p>TIPP: A hang némításának megszüntetéséhez a + gombot is megnyomhatja.</p> |

TIPP: Bizonyos források esetében a Bose Voice4Video funkciót is használhatja az Amazon Alexával együtt a médialejátszás és a hangerő vezérléséhez (lásd: 29. oldal).

A HANGSEGÉD VEZÉRLÉSE

Az Amazon Alexa vezérléséhez a Művelet gomb (○) használható (26. oldal).
A mikrofon kikapcsolásához használja a Mikrofon ki gombot (🔇) (lásd: 26. oldal).

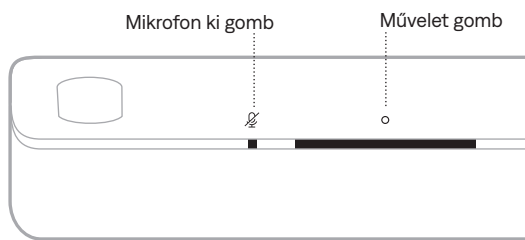

TIPP: Az Amazon Alexát a hangjával is vezérelheti (lásd: 25. oldal).

A HANG BEÁLLÍTÁSA

A mély- és magashangszint, a középcsatorna, a magas frekvenciájú csatorna és a térhatású csatornák beállítását a Bose Music alkalmazásban végezheti el. Ezeket a lehetőségeket a Beállítások menüben találja.

HOZZÁFÉRÉS AZ AMAZON ALEXÁHOZ

A hangszórón elhelyezett Alexa révén megkönnyítheti életét, hiszen hangjával vezérelheti a zenéit és még sok minden mászt. Alexa használata egyszerű, mindössze egy kérdést kell feltenni. Csak kérje meg, és Alexa lejátssza a kedvenc számát, a következő zeneszámmra ugrik, módosítja a hangerőt, felolvassa a híreket és még sok minden mászt elvégez. A hangsugárzó Alexájával minden eddigiénél könnyebben vezérelheti intelligens otthonát, mindössze a hangjának segítségével.

Alexa további funkcióival kapcsolatban tekintse meg a következőt:

<https://www.amazon.com/usealexa>

Az Amazon Alexát a Bose Music alkalmazással állíthatja be a hangsugárzón. Ez az opció a Beállítások menüben található.

MEGJEGYZÉSEK:

- Alexa nem áll rendelkezésre minden nyelven és országban. Alexa funkciója és működése területenként eltérő lehet.
- Alexa beállítása során ügyeljen arra, hogy ugyanazt a hangszolgáltatási fiókot használja, mint amelyet a Bose Music alkalmazásban használt.
- Ha otthonában több Bose Music termékkel is rendelkezik, a hangsegéd zavarmentes használata érdekében a Bose azt javasolja, hogy az összes Bose Music termékhez ugyanaz a személy állítsa be az Alexát saját Bose Music- és Amazon-fiókjának használatával.

Használja a hangját

A mondatot kezdje az „Alexa” szóval, majd folytassa a következőkkel:

| PRÓBÁLJA KI A KÖVETKEZŐKET | PÉLDAMONDATOK |
|-------------------------------------|---|
| Beszéljen Alexához | Help me get started (Hogy kezdjek hozzá?) |
| Audió lejátszása | Play rock music (Játsz le rock zenét) MEGJEGYZÉS: Alapértelmezett zenei szolgáltatásként az Amazon Music van beállítva. Az alapértelmezett zenei szolgáltatás módosításához használja az Alexa alkalmazást. |
| Hang szüneteltetése | Pause (Szüneteltesd a lejátszást) |
| Hangerő szabályozása | Turn the volume up. (Növeld a hangerőt.) |
| Ugrás a következő számra | Skip (Kihagyás) |
| Lejátszás adott hangszolgáltatásból | Play NPR on Tuneln (Játsz le a Tuneln állomáson NPR-t) MEGJEGYZÉS: Az Amazon Alexa nem támogatja az összes hangszolgáltatást. |



| PRÓBÁLJA KI A KÖVETKEZŐKET | PÉLDAMONDATOK |
|--|--|
| Válassza ki, melyik hangszórót használja | Play jazz in the Kitchen (Játsz jazz zenét a konyhában) MEGJEGYZÉS: A hangszóróhoz a Bose Music alkalmazásban társított nevet kell kimondania. Ha több hangszóró ugyanazzal a névvel rendelkezik, használja az Alexa alkalmazásban hozzárendelt nevet, vagy módosítsa a Bose Music alkalmazásban megadott nevet. |
| Időzítő beállítása | Set a timer for 15 minutes. (Állítsd az időzítőt 5 percre.) |
| További képességek felfedezése | Help me get started with this skill (Hogy kezdjek hozzá?) |
| Alexa leállítása | Stop. (Leállítás.) |

Használja a hangsugárzó vezérlőit

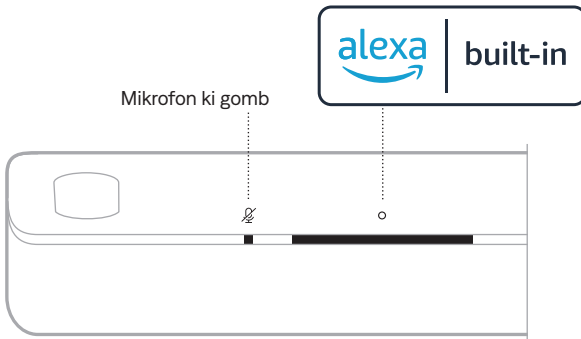
Az Amazon Alexa vezérléséhez a Művelet gomb (○) használható. A mikrofon kikapcsolásához használja a Mikrofon ki gombot (🔇). A vezérlők a hangsugárzó tetején találhatók.



| PRÓBÁLJA KI A KÖVETKEZŐKET | TEENDŐ |
|---------------------------------------|---|
| Beszéljen Alexához | Koppintson a ○ ikonra, majd mondja el a kérését. Néhány példa arra, amit kipróbálhat: https://www.amazon.com/usealexa |
| Ébresztők és alvásidőzítők leállítása | Koppintson a ○ ikonra. |

| PRÓBÁLJA KI A KÖVETKEZŐKET | TEENDŐ |
|-----------------------------|--|
| Alexa leállítása | Koppintson a  ikonra. |
| A mikrofon be-/kikapcsolása | Koppintson a  ikonra. MEGJEGYZÉS: Amikor a mikrofon ki van kapcsolva, a Mikrofon ki jelzőfény folyamatosan piros színnel világít, és Alexa nem érhető el. |

HÍVÁSOK ÉS ÜZENETEK AZ AMAZON ALEXÁVAL

Segítsen, hogy háztartása és családja könnyebben kapcsolatban maradjon a világgal. Engedje, hogy Alexa interkommá varázsolja készülékét, és azonnal kétirányú beszélgetést hozzon létre a szobák vagy otthonok között, vagy bármely szobából egyirányú bejelentést küldjön. Használja Alexát arra, hogy szinte bárkit ingyen felhívjon, vagy bárkinek ingyenesen üzenjen a támogatott Alexa-készülékeken, vagy a támogatott mobiltelefonokon és táblagépeken lévő Alexa alkalmazásban.

MEGJEGYZÉSEK:

- Mindkét félnek rendelkeznie kell egy Alexát támogató készülékkel, az Alexa hívási és üzenetkezelési funkcióját engedélyezni kell, és a másik félnek meg kell adni a jogosultságot az Alexa alkalmazásban.
- Az Alexa hívási és üzenetküldési funkciójának használatához a mikrofont be kell kapcsolni (lásd: 38. oldal).

Az Alexa hívási és üzenetkezelési funkciójának beállítása

Az Alexa hívási és üzenetkezelési funkciójának beállításához használja az Alexa alkalmazást.

Használja a hangját

A mondatot kezdje az „Alexa” szóval, majd folytassa a következőkkel:

| PRÓBÁLJA KI A KÖVETKEZŐKET | PÉLDAMONDATOK |
|---|---|
| Beugrás („drop in”) az otthonában lévő egyik készülékre | Drop in on “Kitchen.” (Ugorj be a konyhába.) MEGJEGYZÉS: Ha készüléke egy Bose termék, a hangszóróhoz a Bose Music alkalmazásban társított nevet kell kimondania. Ha több hangszóró ugyanazzal a névvel rendelkezik, használja az Alexa alkalmazásban hozzárendelt nevet, vagy módosítsa a Bose Music alkalmazásban megadott nevet. |

| PRÓBÁLJA KI A KÖVETKEZŐKET | PÉLDAMONDATOK |
|---|---|
| Beugrás („drop in”) az egyik családtaghoz, vagy az otthonán kívül tartózkodó barátához | Drop in on „Mom’s Kitchen”. (Ugorj be anyu konyhájába.) MEGJEGYZÉS: A Bose Music alkalmazásban és/vagy az Alexa alkalmazásban társított nevet kell kimondania a hangszóróhoz. |
| Hívás kezdeményezése | Call Mom. (Hívd fel anyát.) |
| Hívás fogadása | Answer. (Hívás megválaszolása.) |
| Telefonhívás vagy üzenet elutasítása | Decline. (Elutasítás.) |
| Hívás befejezése | End call. (Hívás befejezése.) |
| Üzenet lejátszása | Play message. (Játszd le az üzenetet.) |
| Sürgősségi kapcsolat felhívása | Call my emergency contact. (Hívd fel a sürgősségi kapcsolatodat.) |
| Bejelentés | Announce that dinner is ready. (Értesítsd őket, hogy elkészült a vacsora.) |

NE ZAVARJANAK BEÁLLÍTÁSA

Ideiglenesen letilthatja a hangszugárzóra érkező összes bejövő értesítést, bejelentést és hívást.

Használja a hangját

A mondatot kezdje az „Alexa” szóval, majd folytassa a következőkkel:

| PRÓBÁLJA KI A KÖVETKEZŐKET | PÉLDAMONDATOK |
|------------------------------------|---|
| Ne zavarjanak engedélyezése | Turn on Do Not Disturb. (Kapcsold be a Ne zavarjanak módot.) |
| Ne zavarjanak letiltása | Turn off Do Not Disturb. (Kapcsold ki a Ne zavarjanak módot.) |

TIPP: A Ne zavarjanak módot az Alexa alkalmazással is beállíthatja.

HANGVEZÉRLÉS A BOSE VOICE4VIDEO SEGÍTSÉGÉVEL

A Bose Voice4Video technológia kiterjeszti az Amazon Alexa hangvezérlési képességeit, ami a hangsugárzók között egyedülálló. A hangsugárzó mellett hangjával vezérelheti tévéjét, kábeldekóderét vagy műholdvevőjét. Az Alexának szóló egyetlen kéréssel bekapcsolhatja tévéjét és az intelligens hangsugárzót, átválthat a videóforrásra, a csatorna neve vagy száma alapján a keresett állomásra hangolhat, és azonnal elkezdheti nézni kedvenc műsorait.

MEGJEGYZÉS: A Voice4Video csak tévéken, kábeltévéken és műholdvevőkön áll rendelkezésre.

A Voice4Video beállítása

A Voice4Video beállítását a Bose Music alkalmazásban végezheti el.

MEGJEGYZÉS: A Voice4Video beállítása előtt a Bose Music alkalmazás segítségével állítsa be Alexát (lásd: 25. oldal).

Használja a hangját

A mondatot kezdje az „Alexa” szóval, majd folytassa a következőkkel:

| PRÓBÁLJA KI A KÖVETKEZŐKET | PÉLDAMONDATOK |
|---|---|
| Kapcsolja be a tévét | Turn on TV (Kapcsold be a tévét) |
| Tévé kikapcsolása | Turn off TV (Kapcsold ki a tévét) |
| Videó lejátszása | Play (Lejátszás) |
| Videó szüneteltetése | Pause (Szüneteltesd a lejátszást) |
| Videó lejátszásának folytatása | Resume (Folytasd a lejátszást) |
| Videó előreléptetése | Next (Tovább) |
| Videó visszaléptetése | Previous (Előző) |
| Bemenetváltás <i>Bluetooth</i> -audióra | Switch to <i>Bluetooth</i> (Váltás át <i>Bluetooth</i> -ra) |
| Bemenetváltás HDMI-tévébemenetre | Switch to HDMI2 (Váltás át HDMI2-re) |

| PRÓBÁLJA KI A KÖVETKEZŐKET | PÉLDAMONDATOK |
|---|---|
| Adott tévécsatornára váltás | Watch NFL network (Válts át az NFL-re) |
| Adott csatornaszámmra váltás | Watch channel 802 (Válts a 802-es csatornára) |
| Ugrás a következő csatornára | Next channel (Következő csatorna) |
| Ugrás vissza az előző csatornára | Previous channel (Előző csatorna) |

A GOOGLE ASSISTANT ELÉRÉSE

A hangsugárzó kompatibilis azokkal a Google Assistant alkalmazást támogató készülékekkel, amelyek a hálózathoz csatlakoznak. A hangsugárzót a Google segítségével a hangjával vezérelheti.

Kezdje az „OK Google” szavakkal, majd mondja el a kérését, és az érintett <hangsugárzó nevét>. Például megpróbálhatja lejátszani a kedvenc zenéjét. Mondja azt, hogy „OK Google, play My Workout playlist on Family Room” (OK, Google, játszd le az Edzés lejátszási listámat a nappaliban).

MEGJEGYZÉSEK:

- A hangvezérlés alapértelmezés szerint ki van kapcsolva. A hangvezérlés beállításához a Bose Music alkalmazásban engedélyezze a Chromecast built-in modult, és állítsa be a hangátjátszást a Google Assistant segédet támogató készülékén. Ezeket a lehetőségeket a Beállítások menüben találja.
- Ügyeljen arra, hogy a hangsugárzóhoz a Bose Music alkalmazásban társított nevet használja. Ha több hangsugárzó rendelkezik ugyanazzal a névvel, használja a Google Assistant alkalmazásban hozzárendelt nevet, vagy módosítsa a Bose Music alkalmazásban megadott nevet.
- A Google Assistant nem érhető el minden nyelven és országban.
- Ha további információkat szeretne kapni arról, hogy mire használhatja a Google Assistant eszközt, látogasson el a következő címre:
<https://support.google.com/assistant>

A hangsugárzó a Chromecast built-in technológiával rendelkezik. A Chromecast built-in segítségével a Cast (Átjátszás) gomb megérintésével egyszerűen lejátszhatja az audiót a támogatott alkalmazásokból.

MEGJEGYZÉSEK:

- A Chromecast built-in használatához wifikapcsolat szükséges.
- A Chromecast built-in alapértelmezés szerint ki van kapcsolva. A Bose Music alkalmazásban a Beállítások menüben engedélyezheti a Chromecast built-in modult.
- A támogatott alkalmazások listája rendszeresen új alkalmazásokkal bővül.

A telefon mint távvezérlő

- Az ismert és kedvelt alkalmazásokban egyszerűen csak érintse meg a Cast (Átjátszás) gombot. Nincs szükség új bejelentkezésre vagy letöltésekre.
- A telefonjával kereshet, zenét játszhat le, a lejátszást szüneteltetheti és módosíthatja a hangerőt, bárhol is legyen az otthonában.
- A lejátszás alatt továbbra is használhatja a telefonját más célokra – végiggörgethet a közösségi médiában, üzenetet küldhet, sőt, még hívásokat is fogadhat.
- A Chromecast használatát támogató hangsugárzókon a többhelyiséges átjátszás révén otthona minden részében élvezheti a zenét.

Korlátlan szórakozás, amikor csak szeretné

Válasszon a Pandora, a Spotify, a Tunes és más népszerű zenei szolgáltatók többmilliónyi dalából.

A hangsugárzó képes AirPlay 2-audió lejátszására, ami lehetővé teszi, hogy Apple-eszközéről egyszerűen játszhasson le zenét a hangsugárzón vagy több hangszórón.

MEGJEGYZÉSEK:

- Az AirPlay 2 használatához az iOS 14.1-es vagy újabb verzióját futtató Apple-eszközre van szükség.
- Az Apple-eszköznek és a hangsugárzónak ugyanahhoz a wifihálózathoz kell kapcsolódnia.
- Az AirPlayjel kapcsolatban további tudnivalókat a következő címen talál: <https://www.apple.com/airplay>

AUDIÓ VALÓS IDEJŰ LEJÁTSZÁSA A CONTROL CENTERBŐL

1. Az Apple eszközén nyissa meg a Control Centre vezérlőközpontot.
2. Koppintson a képernyő jobb felső sarkában lévő hangkártyára, és tartsa lenyomva, majd koppintson az AirPlay ikonjára (📶).
3. Válassza ki a hangsugárzót.

AUDIÓ VALÓS IDEJŰ LEJÁTSZÁSA EGY ALKALMAZÁSBÓL

1. Nyissa meg a zenei alkalmazást (például Apple Music), és válassza ki a meghallgatni kívánt számot.
2. Koppintson az 📶 ikonra.
3. Válassza ki a hangsugárzót.

MOBILESZKÖZÖK CSATLAKOZTATÁSA

1. Nyomja meg a távvezérlőn a *Bluetooth* gombot (⌘).



A fényszáv kék fénnel kétszer felvillan.

2. Kapcsolja be mobileszközén a *Bluetooth* funkciót.

MEGJEGYZÉS: A *Bluetooth* menü általában a Beállítások menüben található.

3. Válassza ki a használt hangszugárzót a listáról.

MEGJEGYZÉS: Keresse meg azt a nevet, amelyet a hangszugárzóhoz megadott a Bose Music alkalmazásban. Ha a hangszugárzónak nem adott nevet, annak alapértelmezett neve fog megjelenni.



A csatlakoztatás után egy hangjelzést hall, a fényszáv folyamatos fehér fénnel világít, majd fokozatosan elsötétül. A hangszugárzó neve megjelenik a mobileszköz listáján.

MOBILESZKÖZÖK LEVÁLASZTÁSA

A mobilkészítész leválasztásához használja a Bose Music alkalmazást.

TIPP: A mobilkészítészén található *Bluetooth*-beállításokat is használhatja az eszköz leválasztásához. Ha letiltja a *Bluetooth* funkciót, az összes eszköz kapcsolata megszűnik.

MOBILESZKÖZÖK ÚJBÓLI CSATLAKOZTATÁSA

Nyomja meg a távvezérlőn a *Bluetooth* gombot (⌘).

A hangsugárzó megpróbál kapcsolódni az utoljára csatlakoztatott eszközökhöz.

MEGJEGYZÉSEK:

- Engedélyezze eszközén a *Bluetooth* funkciót.
- Az eszköznek legfeljebb 9 méterre, bekapcsolva kell lennie.

TOVÁBBI MOBILESZKÖZ CSATLAKOZTATÁSA

A hangsugárzó eszközlistájában legfeljebb nyolc eszközt tárolhat.

MEGJEGYZÉS: Egyszerre csak egy eszközről lehet zenét lejátszani.

1. Nyomja le és tartsa lenyomva a távvezérlő ⌘ gombját, amíg a fénycsík el nem kezd kéken villogni.
2. Mobilkészítészén válassza ki a hangsugárzót az eszközlistáról.

MEGJEGYZÉS: Engedélyezze eszközén a *Bluetooth* funkciót.

A HANGSUGÁRZÓ ESZKÖZLISTÁJÁNAK TÖRLÉSE

1. A távvezérlőn nyomja le a ⌘ gombot, és tartsa lenyomva 10 másodpercig, amíg a fénycsík kétszer fehéren felvillan, majd elsötétül.

A fénycsík kék fényvel kétszer felvillan.

2. Törölje a hangsugárzót az eszközén található *Bluetooth* párosítási listáról.

A párosítási lista összes eszköze törlődik, és a hangsugárzó készen áll egy új mobilkészítészhez való csatlakoztatásra (lásd: 34. oldal).

A hangsugárzó elején található LED-fénysáv jelzi a hangsugárzó állapotát.

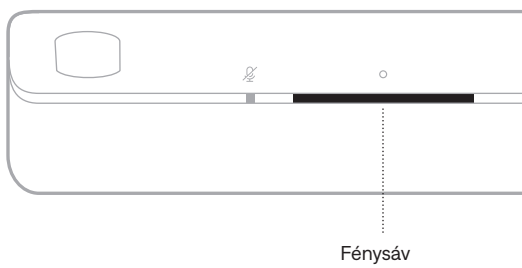

MEGJEGYZÉS: A fénysáv egyszerre csak a kiválasztott forrás egyetlen állapotát jeleníti meg.

A WIFI ÁLLAPOTA

A hangsugárzó wifikapcsolatának állapotát jelzi.

| FÉNYSÁV MŰKÖDÉSE | | RENDSZERÁLLAPOT |
|---|--|---------------------------------|
| Villogó fehér | | Wifihez kapcsolódás folyamatban |
| Fokozatosan elsötétülő folyamatos fehér | | Wifihez csatlakozik |









BLUETOOTH-ÁLLAPOT

A mobil eszközök Bluetooth-kapcsolatainak állapotát mutatja.

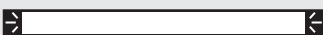
| FÉNYSÁV MŰKÖDÉSE | | RENDSZERÁLLAPOT |
|--|--|---|
| Villogó kék | | Készen áll a mobil eszközhöz kapcsolódáshoz |
| Villogó fehér | | Mobil eszközhöz csatlakozás folyamatban |
| Fokozatosan elsötétülő folyamatos fehér | | Mobil eszközhöz csatlakozik |
| A fénysáv fehéren kétszer felvilan, majd elsötétül | | Az eszközlista törlése folyamatban van |

AZ AMAZON ALEXA ÁLLAPOTA

Az Amazon Alexa állapotát jelzi.

| FÉNYSÁV MŰKÖDÉSE | RENDSZERÁLLAPOT |
|--|--|
| Ki van kapcsolva |  Az Amazon Alexa tétlen állapotban van |
| A fehér fény elmozdul középre, majd folyamatosan világít |  Az Amazon Alexa hallgatja a kérést |
| A fehér fény a szélek felé mozdul el |  Az Amazon Alexa gondolkodik |
| Villogó fehér (teljes sáv) |  Az Amazon Alexa beszél |
| Villogó sárga |  Az Amazon Alexa értesítést küldött |
| Folyamatos fehér fény, majd a fehér fény a szélek felé mozdul el |  Riasztás az Amazon Alexától |
| Villogó zöld |  Hívás fogadása vagy kezdeményezése |
| Folyamatos zöld |  Híváshoz kapcsolódik MEGJEGYZÉS: Amikor a hívás véget ér, a fénysáv elsötétül. |
| Fokozatosan elsötétülő folyamatos bíbor |  A Ne zavarjanak mód engedélyezett MEGJEGYZÉS: Amikor a Ne zavarjanak mód engedélyezett, a fénysáv bíboran villog, amikor megpróbál az Alexával kommunikálni. |

Mikrofon ki jelzőfény

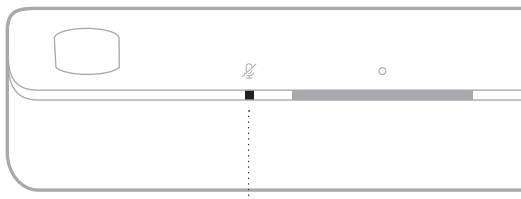

Mikrofon ki jelzőfény

FÉNYJELZÉS

RENDSZERÁLLAPOT

| | |
|-----------------|-----------------------------|
| Pirosan világít | A mikrofon ki van kapcsolva |
|-----------------|-----------------------------|

MÉDIALEJÁTSZÁSI ÉS HANGERŐÁLLAPOTOK

Médialejátszás és a hangerő vezérlése során a hangsugárzó állapotát mutatja.







FÉNYSÁV MŰKÖDÉSE

RENDSZERÁLLAPOT

| | | |
|--|--|------------|
| A két középső fény folyamatos fehér fénnel világít | | Szünet |
| A fénycsík jobb oldali szélé fehéren villog | | Hangosítás |
| A fénycsík bal oldali szélé fehéren villog | | Halkítás |
| A fénycsík bal oldali szélé fehéren világít | | Némítás |

FRISSÍTÉSI ÉS HIBAÁLLAPOTOK

A szoftverfrissítések állapotát és a hibariasztásokat jelzi.

| FÉNYSÁV MŰKÖDÉSE | | RENDSZERÁLLAPOT |
|--------------------------------|---|---|
| Folyamatos sárga |  | Wifi beállítása folyamatban |
| Jobbról balra mozgó fehér fény |  | Frissítés letöltése folyamatban |
| Balról jobbra mozgó fehér fény |  | Hangsugárzó frissítése |
| Négyszer felvillanó sárga fény |  | Forráshiba. Lásd a Bose Music alkalmazást |
| Négyszer felvillanó piros fény |  | A kérés ideiglenesen nem érhető el. Próbálja meg később |
| Pirosan világít |  | Hiba. Hívja a Bose ügyfélszolgálatát |

A WIFIKAPCSOLAT ENGEDÉLYEZÉSE/LETILTÁSA

A távvezérlőn nyomja le és tartsa lenyomva egyszerre a Némítás gombot (🔇) és a *Bluetooth* gombot (📶), amíg a fényszáv kétszer fehérén felvillan, majd elsötétül.



KIEGÉSZÍTŐK CSATLAKOZTATÁSA (OPCIONÁLIS)

Az alábbi kiegészítők bármelyikét csatlakoztathatja a hangsugárzóhoz. További információkért tekintse meg a kiegészítő kezelési útmutatóját.

- **Bose Bass Module 700:** Bose.com/BM700
- **Bose Bass Module 500:** Bose.com/BM500
- **Bose Surround Speakers 700:** Bose.com/SS700
- **Bose Surround Speakers:** Bose.com/SS

A BOSE SOUNDLINK BLUETOOTH-HANGSZÓRÓ VAGY A BOSE FEJHALLGATÓ CSATLAKOZTATÁSA A SIMPLESYNC TECHNOLÓGIA HASZNÁLATÁVAL

A Bose SimpleSync technológiának köszönhetően bizonyos Bose SoundLink *Bluetooth*-hangszórókat és Bose fejhallgatókat újfajta módon csatlakoztathat a hangsugárzóhoz zenehallgatás és filmnézés céljából.

Előnyök

- **Személyre szabott tévéhallgatási élmény:** Ha a Bose fejhallgatót a hangsugárzóhoz csatlakoztatja, mások zavarása nélkül hallgathatja a tévét. Az egyes termékek független hangerőszabályzóival lehallkíthatja vagy elnémíthatja a hangsugárzót, míg a fejhallgatóból érkező hangokat továbbra is olyan hangerőn hallgathatja, amilyenlen szeretné.
- **Zenehallgatás másik szobában:** Két szobában egyszerre hallgathatja ugyanazt a zenét, ha a Bose SoundLink *Bluetooth* hangszórót a hangsugárzóhoz csatlakoztatja.

MEGJEGYZÉS: A SimpleSync technológia vezeték nélküli *Bluetooth*-hatósugara legfeljebb 9 méter. A falak vastagsága és anyaga befolyásolhatja a jelek fogadását.

Kompatibilis termékek

A hangsugárzóhoz a legtöbb Bose SoundLink *Bluetooth*-hangszóró és Bose fejhallgató csatlakoztatható.

Néhány népszerű kompatibilis termék:

- Bose SoundLink Revolve+ *Bluetooth*-hangszóró
- Bose SoundLink Mini *Bluetooth*-hangszóró
- Bose SoundLink Micro *Bluetooth*-hangszóró
- Bose SoundLink Flex *Bluetooth*-hangszóró
- Bose Noise Cancelling Headphones 700 zajkioltó fejhallgató
- Bose QuietComfort 35 vezeték nélküli fejhallgató
- Bose QuietComfort 45 fejhallgató

A lista rendszeresen új termékekkel bővül. A teljes listát és a további információkat a következő címen tekintheti meg: support.Bose.com/Groups

Csatlakoztatás a Bose Music alkalmazás segítségével

A Bose SoundLink *Bluetooth*-hangszóró vagy a Bose fejhallgató hangszugárzóhoz való csatlakoztatásához használja a Bose Music alkalmazást. További információkért látogasson el a következő címre: support.Bose.com/UltraSBGrouping

MEGJEGYZÉSEK:

- Kapcsolja be a csatlakoztatandó terméket, és ügyeljen rá, hogy az 9 méternél ne legyen távolabb a hangszugárzótól, és készen álljon egy másik eszközhöz csatlakoztatáshoz. További információkért tekintse meg a termék kezelési útmutatóját.
- A hangszugárzóhoz egyszerre csak egy termék csatlakoztatható.

A BOSE SOUNDLINK *BLUETOOTH*-HANGSZÓRÓ VAGY A BOSE FEJHALLGATÓ ÚJRACSATLAKOZTATÁSA

Kapcsolja be a Bose SoundLink *Bluetooth*-hangszórót vagy a Bose fejhallgatót.

A hangszóró vagy a fejhallgató megpróbál kapcsolódni az utoljára csatlakoztatott *Bluetooth*-eszközhöz, ideértve a hangszugárzót is.

MEGJEGYZÉSEK:

- A hangszugárzónak 9 méteren belül, bekapcsolva kell lennie.
- Ha a hangszóró nem kapcsolódik, lásd: „A hangszugárzó nem csatlakozik újból a korábban csatlakoztatott Bose SoundLink *Bluetooth*-hangszóróhoz”, 52. oldal.
- Ha a fejhallgató nem kapcsolódik, lásd: „A hangszugárzó nem csatlakozik újból a korábban csatlakoztatott Bose fejhallgatóhoz”, 52. oldal

A HANGSUGÁRZÓ FRISSÍTÉSE

A hangsugárzó automatikusan frissül, amikor a Bose Music alkalmazáshoz és a wifihálózathoz csatlakozik.

A TÁVVEZÉRLŐ ELEMÉNEK CSERÉJE



Ne nyelje le az elemet! A lenyelt elem kémiai égést okozhat. A termékhez mellékelt távvezérlő egy gombelemet tartalmaz. A lenyelt gombelem mindössze 2 óra alatt súlyos belső égést okozhat, és halálos sérüléshez vezethet. Az új és használt elemeket gyermekek elől elzárva tartsa. Ha az elemtartó rekesz nem zárható le biztonságosan, ne használja a távvezérlőt, és tartsa elzárva gyermekek elől. Ha úgy gondolja, hogy az elemeket lenyelte, vagy az elem bármilyen testrészebe került, azonnal forduljon orvoshoz. A robbanás, a tűz és a kémiai égés elkerülése érdekében az elemek cseréjekor járjon el körültekintéssel, és kizárólag az ügynökségek által jóváhagyott (pl.: UL) CR2032 vagy DL2032 típusú 3 voltos lítium elemeket használjon. A használt elemeket megfelelő módon és azonnal dobja ki. Az elemet ne próbálja meg feltölteni, ne szedje szét, ne hevítse 100 °C fölé, és ne próbálja meg elégetni.

1. Egy pénzérme segítségével forgassa el balra az elemfedelelet (az óramutatóéval ellentétes irányba) vegye le a fedelet.

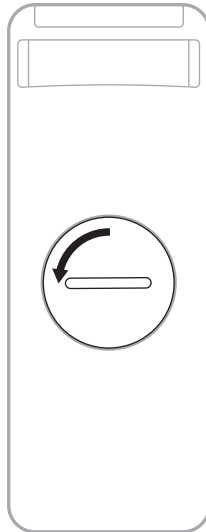

- Helyezze be az új elemet a lapos oldalával felfelé, úgy, hogy a + jel felfelé nézzen.

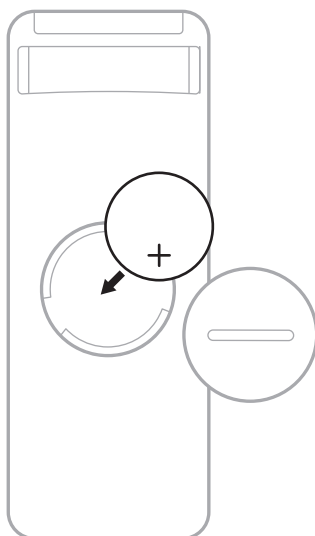

MEGJEGYZÉS: Kizárólag hatóságilag jóváhagyott (pl. UL) CR2032 vagy DL2032 3 voltos lítiumelemet használjon.

- Helyezze vissza a fedelet, és azt jobbra (az óramutató járásával megegyező irányba) forgatva pattintsa vissza a helyére. A fedél akkor van teljesen lezárva, amikor a bevágás függőleges helyzetben van.

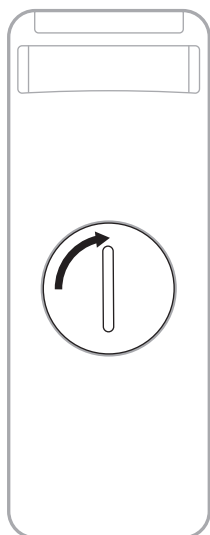

A HANGSUGÁRZÓ TISZTÍTÁSA

Törölje le a hangsugárzó külső felületeit egy puha, száraz ronggyal.

MEGJEGYZÉS: A tisztítás során a mikrofon véletlenül kikapcsolhat. A mikrofon be- és kikapcsolásához használja a hangsugárzó tetején lévő Mikrofon ki gombot (⌵).

FIGYELMEZTETÉS:

- Ügyeljen arra, hogy NE kerülhessen folyadék a hangsugárzó nyílásaiba, illetve a hangsugárzóba.
- NE fújjon levegőt a felfelé sugárzó hangszórókba vagy a hangsugárzóba.
- NE használjon porszívót a felfelé sugárzó hangszórók vagy a hangsugárzó tisztításához.
- A felfelé sugárzó hangszórók és a hangsugárzó közelében NE használjon spray-t.
- NE használjon semmilyen oldószert, vegyi anyagot vagy alkoholt, ammóniát vagy sűrűlőszert tartalmazó tisztítószert.
- Ügyeljen arra, hogy NE essen semmi a modul nyílásaiba.

CSEREALKATRÉSZEK ÉS TARTOZÉKOK

A cserealkatrészek vagy tartozékok a Bose ügyfélszolgálatán keresztül rendelhetők meg.

Látogasson el a következő címre: support.Bose.com/UltraSB

KORLÁTOZOTT GARANCIA

A hangsugárzóra korlátozott garancia vonatkozik. A korlátozott garancia részleteit a global.Bose.com/Warranty webhelyen olvashatja.

A termék regisztrálására vonatkozó tudnivalókat a global.Bose.com/ProductRegistration címen találja. A regisztráció elmulasztása nem befolyásolja a korlátozott garanciára való jogosultságát.

ELŐSZÖR PRÓBÁLKOZZON EZEKKE A MEGOLDÁSOKKAL

Ha a hangszugárzóval kapcsolatban problémákat észlel:

- Ellenőrizze, hogy a hangszugárzó működő elektromos hálózati aljzathoz csatlakozik-e.
- Csatlakoztassa az összes kábelt.
- Ellenőrizze a hangszugárzó állapotát (lásd: 36. oldal).
- Töltse le a Bose Music alkalmazást, és futtassa az elérhető frissítéseket.
- A hangszugárzót az elhelyezésre vonatkozó útmutatás szerint kell elhelyezni (lásd: 14. oldal).
- Vigye a hangszugárzót a mobil eszköz javasolt hatósugarába a megfelelő működés érdekében.
- Ügyeljen rá, hogy a hangszugárzó legalább 0,3–0,9 méterre legyen a többi vezeték nélküli eszköztől.
- Gondoskodjon róla, hogy minden wifi-hozzáférési pont legfeljebb 2,4–3 méternyire legyen a hangszugárzótól, a külön beszerezhető mélyhangmodultól vagy a külön beszerezhető térhatású hangszóróktól.

EGYÉB MEGOLDÁSOK

Ha a hibát nem sikerült elhárítani, az alábbi táblázat segítségével azonosítsa az észlelt jelenséget, és a leggyakoribb problémák megoldásait. Hibaelhárítási cikkekért, videókért és más segédanyagokért látogasson el a következő címre: support.Bose.com/UltraSB

Ha a problémát nem tudja megoldani, forduljon a Bose ügyfélszolgálatához.

Látogasson el a következő címre: worldwide.Bose.com/contact

| JELENSÉG | MEGOLDÁS |
|--|--|
| A tévé nem rendelkezik HDMI eARC-csatlakozóval | Használja a tévé HDMI ARC-portját. Ha a tévé nem rendelkezik HDMI ARC-csatlakozóval, a hangszugárzó tévéhez csatlakoztatásához használja az optikai kábelt. |
| A tévé nem rendelkezik HDMI eARC, HDMI ARC vagy optikai csatlakozóval | Ha a tévéje kábeldekóderhez vagy műholdvevőhöz csatlakozik, a hangszugárzó HDMI-kábelét csatlakoztassa a kábeldekóderhez vagy a műholdvevőhöz. A hangszugárzót audioátalakítóval és külön audiokábelrel csatlakoztassa a tévéhez (pl. koaxális, 3,5 mm-es vagy analóg audiokábel, külön beszerzendők). A tévéen található audiokimeneti csatlakozók határozzák meg azt, hogy milyen konverterre és kábelekre lesz szüksége. |

| JELENSÉG | MEGOLDÁS |
|--|--|
| <p>A hangsugárzó nem kapcsol be</p> | <p>A tápkábel t csatlakoztassa egy másik elektromos hálózati aljzathoz. Kapcsolja be a hangsugárzót a távvezérlővel (lásd: 20. oldal).</p> <p>Húzza ki a hangsugárzó és a külön beszerezhető mélyhangmodul vagy a térhatású hangszórók tápkábeleit, várjon 30 másodpercet, majd biztonságosan dugja be őket egy élő elektromos aljzatba.</p> |
| <p>A hangsugárzó nem kapcsol ki</p> | <p>Lehet, hogy a hangsugárzó hálózati készenléti módban van. A hangsugárzó felébresztéséhez nyomja meg a távvezérlő Főkapcsoló gombját (⏻). A hangsugárzó bekapcsolásához nyomja meg ismét a ⏻ gombot.</p> |
| <p>A hangot nem lehet lejátszani a Dolby Atmos használatával</p> | <p>Ellenőrizze, hogy a hangsugárzó a tévé HDMI eARC- vagy ARC-portjához van-e csatlakoztatva.</p> <p>A Bose Music alkalmazás Most játszott képernyőjén győződjön meg róla, hogy a hangot Dolby Atmos használatával játssza le. Ha a hanglejátszás nem a Dolby Atmos használatával történik, győződjön meg róla, hogy a tévé speciális hangbeállításai engedélyezik a Dolby Atmos továbbítását a hangsugárzóra. Tekintse meg a tévé kezelési útmutatóját.</p> <p>Győződjön meg róla, hogy a Dolby Atmos támogatja a tartalmat.</p> <p>Győződjön meg róla, hogy streaming- vagy kábelszolgáltatás támogatja a Dolby Atmos használatát.</p> |
| <p>A távvezérlő nem működik, vagy működése nem egységes</p> | <p>Cserélje ki az elemet (lásd 43. oldal).</p> <p>A távvezérlő csak a hangsugárzótól mért legfeljebb 6 méteres távolságban működtethető.</p> <p>A távvezérlő és a hangsugárzó között ne legyen semmiféle akadály.</p> |
| <p>A Bose Music alkalmazás nem működik a mobil eszközön</p> | <p>Ellenőrizze, hogy a mobil eszköz kompatibilis-e a Bose Music alkalmazással, és megfelel-e a minimális rendszerkövetelményeknek. További információkat a mobil eszköz alkalmazás-áruházában talál.</p> <p>Távolítsa el a Bose Music alkalmazást a mobil eszközéről, majd telepítse újra (lásd: 17. oldal).</p> |
| <p>A hangsugárzó nem látható, amikor egy másik Bose-fiókhöz próbálom felvenni</p> | <p>Ellenőrizze, hogy a hangsugárzó a Bose Music alkalmazás aktuális verzióját használja-e.</p> <p>A hangsugárzót és a mobil eszközt ugyanahhoz a wifi-hálózathoz kell csatlakoztatni.</p> |
| <p>A hangsugárzó és a forrás nem kapcsol be/ki egyszerre</p> | <p>A forrás be-/kikapcsolásához nyomja meg a Főkapcsoló gombot (⏻).</p> |

JELENSÉG

MEGOLDÁS

A hangsugárzóból érkező hang nem folyamatos vagy nem hallható

Ellenőrizze, hogy a hangsugárzó HDMI-kábele a tévé **HDMI eARC** (Enhanced Audio Return Channel) jelölésű csatlakozójába van-e bedugva, nem pedig egy szabványos HDMI-csatlakozóba. Ha a tévé nem rendelkezik HDMI eARC-csatlakozóval, a hangsugárzót egy HDMI ARC-porthoz csatlakoztassa. Ha a tévé nem rendelkezik ARC-csatlakozóval, a hangsugárzót egy optikai kábellel kell csatlakoztatni (lásd: 56. oldal).

Ha a hangsugárzó a tévékészülék HDMI eARC- vagy ARC-csatlakozójához csatlakozik, a tévé rendszeremenüjében engedélyezze a **Consumer Electronics Control (CEC)** beállítását. Előfordulhat, hogy a tévé más néven hivatkozik a CEC funkcióra. Tekintse meg a tévé kezelési útmutatóját.

Ha a hangsugárzó a tévé optikai csatlakozójához csatlakozik, ügyeljen rá, hogy az optikai kábel a tévé **Output** vagy **OUT** jelölésű csatlakozójába van bedugva (ne használja az Input vagy IN feliratú csatlakozót).

Húzza ki a hangsugárzó és a külön beszerezhető mélyhangmodul vagy a térhatású hangszórók tápkábeleit, várjon 30 másodpercet, majd biztonságosan dugja be őket egy élő váltakozó áramú elektromos aljzatba.

A Bose Music alkalmazásban módosítsa a Speciális CEC beállítást. Ez az opció a Beállítások menüben található. További információkért látogasson el a következő címre: support.bose.com/UltraSB_CEC

Növelje a hangsugárzó hangerejét (lásd: 23. oldal).

Ha a fénysáv bal széle fehéren világít, a hangsugárzó el van némítva. A hangsugárzó némításának megszüntetéséhez nyomja meg a Némítás gombot (☒).

Ellenőrizze, hogy a mobilkészülék nincs-e elnémítva.

Győződjön meg róla, hogy kompatibilis mobilkészüléket használ.

Indítsa újra a mobilkészüléket.

Indítsa újra a hangforrást.

Váltson át másik forrásra (lásd: 22. oldal).

Játsszon le audiót másik alkalmazásból vagy zenei szolgáltatásból.

Ha az audió wififorrásból szól, állítsa alaphelyzetbe az útválasztót.

Indítsa újra a tévét.

Ellenőrizze a tévé hangbeállításait. Tekintse meg a tévé kezelési útmutatóját.

Frissítse a tévé szoftverét. Tekintse meg a tévé kezelési útmutatóját.

Húzza ki a HDMI-kábelt a tévé HDMI eARC- vagy ARC-csatlakozójából, és dugja be újra.

A hangsugárzó nem csatlakozik a mélyhangmodulhoz vagy a térhangzású hangszórókhöz

A mélyhangmodul vagy a térhangzású hangszórók kezelési útmutatójában tekintse meg a hibaelhárítással foglalkozó részt (lásd: 41. oldal).

Győződjön meg róla, hogy a mélyhangmodul vagy a térhangzású hangszórók kompatibilisek a hangsugárzóval (lásd: 41. oldal).

Húzza ki a hangsugárzó és a külön beszerezhető mélyhangmodul vagy a térhangzású hangszórók tápkábeleit, várjon 30 másodpercet, majd biztonságosan dugja be őket egy élő elektromos aljzatba.

| JELENSÉG | MEGOLDÁS |
|--|---|
| <p>Nem hallható hang az mélyhangmodulból vagy a térhangzású hangszórókból</p> | <p>Győződjön meg róla, hogy a mélyhangmodul vagy a térhangzású hangszórók kompatibilisek a hangsugárázóval (lásd: 41. oldal).</p> <p>Ellenőrizze, hogy a Bose Music alkalmazás aktuális verzióját használja-e.</p> <p>A mélyhangszint beállításához használja a Bose Music alkalmazást (lásd: 24. oldal).</p> <p>Váltson át másik forrásra (lásd: 22. oldal).</p> |
| <p>Hang hallható a tévé hangszórójából</p> | <p>Kapcsolja ki a tévé hangszóróit. Tekintse meg a tévé kezelési útmutatóját.</p> <p>Ellenőrizze, hogy a hangsugárázó HDMI-kábele a tévé HDMI eARC (Enhanced Audio Return Channel) jelölésű csatlakozójába van-e bedugva, vagy pedig egy szabványos HDMI-csatlakozóba. Ha a tévé nem rendelkezik HDMI eARC-csatlakozóval, a hangsugárázó egy HDMI ARC-porthoz csatlakoztassa. Ha a tévé nem rendelkezik ARC-csatlakozóval, a hangsugárázó egy optikai kábellel kell csatlakoztatni (lásd: 56. oldal).</p> <p>Húzza ki a HDMI-kábelt a tévé HDMI eARC- vagy ARC-csatlakozójából, és dugja be újra.</p> <p>Húzza ki a hangsugárázó és a külön beszerezhető mélyhangmodul vagy a térhangzású hangszórók tápkábeleit, várjon 30 másodpercet, majd biztonságosan dugja be őket egy élő elektromos aljzatba.</p> <p>Csökkentse a tévé hangerejét a minimálisra.</p> <p>Ha a hangsugárázó a tévékészülék HDMI eARC- vagy ARC-csatlakozójához csatlakozik, a tévé rendszermenüjében engedélyezze a Consumer Electronics Control (CEC) beállítást. Előfordulhat, hogy a tévé más néven hivatkozik a CEC funkcióra. Tekintse meg a tévé kezelési útmutatóját.</p> <p>A Bose Music alkalmazásban módosítsa a Speciális CEC beállítást. Ez az opció a Beállítások menüben található. További információkért látogasson el a következő címre: support.bose.com/UltraSB_CEC</p> |
| <p>Gyenge vagy torz hang</p> | <p>Ha vannak egyéb források, tesztelje a hangjukat.</p> <p>Győződjön meg róla, hogy a tévé támogatja a térhangzású audió kibocsátását. Tekintse meg a tévé kezelési útmutatóját.</p> <p>Ha az audiót másik eszköztől játssza le, csökkentse annak az eszköznek a hangerejét.</p> <p>A mélyhangszint beállításához használja a Bose Music alkalmazást (lásd: 24. oldal).</p> <p>Kapcsolja ki a tévé hangszóróit. Tekintse meg a tévé kezelési útmutatóját.</p> <p>Ellenőrizze, hogy van-e hang (lásd: 57. oldal).</p> <p>Futtassa le az ADAPTiQ hangkalibrációt (lásd: 19. oldal).</p> |

| JELENSÉG | MEGOLDÁS |
|---|---|
| <p>A hangsugárzó nem a megfelelő forrásról játssza le a zenét, vagy némi késedelemmel a rossz forrást választja ki</p> | <p>A Bose Music alkalmazásban ellenőrizze a Speciális CEC beállítást. Ez az opció a Beállítások menüben található. További információkért látogasson el a következő címre: support.bose.com/UltraSB_CEC</p> <p>Tiltsa le a CEC használatát a forráson. Tekintse meg a forrás kezelési útmutatóját.</p> |
| <p>A hangsugárzó nem kapcsolódik a wifihálózathoz</p> | <p>A Bose Music alkalmazásban válassza ki a megfelelő hálózatnevet, majd írja be a kis- és nagybetűket megkülönböztetett hálózati jelszót.</p> <p>A hangsugárzót és a mobil eszközt ugyanahhoz a wifihálózathoz kell csatlakoztatni.</p> <p>Ha módosultak a hálózati információk, lásd: 18. oldal.</p> <p>Engedélyezze a wifi használatát azon a mobilkészüléken, amelyet a beállításához használ.</p> <p>Zárja be a mobil eszköz többi futó alkalmazását.</p> <p>Indítsa újra a mobil eszközt és az útválasztót.</p> <p>Ha az útválasztó támogatja a 2,4 GHz-es és az 5 GHz-es sávot egyaránt, az eszközt (mobil eszközt vagy számítógépet) és a hangsugárzót ugyanahhoz a sávhoz kell csatlakoztatni.</p> <p>MEGJEGYZÉS: Az egyes sávokhoz egyedi nevet rendeljen, hogy könnyebb legyen a megfelelő sávhoz csatlakozni.</p> <p>Állítsa alaphelyzetbe az útválasztót.</p> <p>Húzza ki a hangsugárzó és a külön beszerezhető mélyhangmodul vagy a térfhangzású hangszórók tápkábeleit, várjon 30 másodpercet, majd biztonságosan dugja be őket egy élő elektromos aljzatba. Távolítsa el a Bose Music alkalmazást mobil eszközéről, telepítse újra, majd indítsa el újra a beállítást.</p> <p>Ha egy másik hálózathoz kapcsolódik, és az alkalmazás nem szólítja fel a beállítás elvégzésére, lépjen a főképernyőre, és adja hozzá a hangsugárzót.</p> |
| <p>A hangsugárzó nem csatlakozik a Bluetooth-eszközhöz</p> | <p>A mobil eszközön kapcsolja ki, majd be a <i>Bluetooth</i> funkciót. Törölje a hangsugárzót a <i>Bluetooth</i>-listáról. Csatlakoztassa ismét (lásd: 34. oldal).</p> <p>Csatlakoztasson egy másik eszközt (lásd: 34. oldal).</p> <p>Győződjön meg róla, hogy kompatibilis mobil eszközt használ. Látogasson el a következő címre: support.bose.com/UltraSB_BT</p> <p>Törölje a hangsugárzót a mobil eszköz <i>Bluetooth</i>-listájáról. Csatlakoztassa ismét (lásd: 34. oldal).</p> <p>Törölje a hangsugárzó eszközlistájának tartalmát (lásd: 35. oldal). Csatlakoztassa ismét (lásd: 34. oldal).</p> |

| JELENSÉG | MEGOLDÁS |
|---|---|
| <p>A hangszugárzó nem játszik le audiót az AirPlay használatával</p> | <p>Ellenőrizze, hogy a hangszugárzó be van-e kapcsolva és az eszköz hatósugarában található-e (lásd: 21. oldal).</p> <p>Az Apple-eszköznek és a hangszugárzónak ugyanahhoz a wifihálózathoz kell kapcsolódnia.</p> <p>Végezze el az Apple-eszköz frissítését.</p> <p>Gondoskodjon róla, hogy a hangszugárzó verziója mindig naprakész legyen (lásd: 43. oldal).</p> <p>Ha a zene lejátszásához használt zenei alkalmazásban nem találja az AirPlay ikonját (📶), erre a célra használja a vezérlőközpontot.</p> <p>További támogatásért látogasson el a következő címre: https://www.apple.com/airplay</p> |
| <p>Alexa nem reagál</p> | <p>Ellenőrizze, hogy a Mikrofon ki jelzőfénye nem világít-e pirosan. A mikrofon bekapcsolásának lépései: 26. oldal.</p> <p>Alexát a Bose Music alkalmazás segítségével kell beállítani (lásd: 25. oldal).</p> <p>MEGJEGYZÉS: A hangszugárzót a Bose Music alkalmazással kell beállítani és a wifihálózathoz csatlakoztatni.</p> <p>Csatlakoztassa a mobileszközt egy wifihálózathoz.</p> <p>Ellenőrizze, hogy olyan országban próbálja-e használni Alexát, ahol az Amazon Alexa elérhető.</p> <p>Mindig az Alexa alkalmazás legfrissebb verzióját használja.</p> <p>Ellenőrizze, hogy a mobileszköz kompatibilis-e.</p> <p>Győződjön meg róla, hogy az ébresztőszó engedélyezve van (lásd: 25. oldal).</p> <p>A Bose Music alkalmazással távolítsa el Alexát a hangszugárzóról. Vegye fel Alexát ismét.</p> <p>A Bose Music alkalmazásban társított nevet kell kimondania. Ha több hangszugárzó ugyanazzal a névvel rendelkezik, használja az Alexa alkalmazásban hozzárendelt nevet, vagy módosítsa a Bose Music alkalmazásban megadott nevet.</p> <p>Ha a Bose Voice4Video funkciót használja:</p> <ul style="list-style-type: none"> • A hangszugárzó, a tévé és/vagy a kábeldekóder/műholdvevő között ne legyen semmiféle akadály. • Gondoskodjon róla, hogy a hangszugárzó a HDMI-kábellel legyen csatlakoztatva (lásd: 55. oldal). • A Bose Music alkalmazással állítsa be ezt a funkciót, és csatlakoztassa a tévét és/vagy a kábeldekóder/műholdvevőt. • Győződjön meg róla, hogy megadta a kábeldekóder/műholdvevő irányítószámát és szolgáltatóját. <p>Lehet, hogy Alexa nem támogatja a kérést. A funkciókészlet rendszeres időközönként újakkal bővül.</p> <p>További támogatásért látogasson el a következő címre: https://www.amazon.com/usealexa</p> |

| JELENSÉG | MEGOLDÁS |
|--|---|
| <p>A Google Assistant használatával nem lehet vezérelni a hangszugárzót.</p> | <p>Győződjön meg róla, hogy egy Google Assistant alkalmazást támogató eszköz csatlakozik a hálózatához (lásd: 31. oldal).</p> <p>A Bose Music alkalmazásban engedélyezze a Chromecast built-in beépülő modult (lásd: 31. oldal).</p> <p>Csatlakoztassa a mobileszközt egy wifihálózathoz.</p> <p>Ellenőrizze, hogy országában támogatott-e a Google Assistant használata.</p> <p>Mindig a Google Assistant alkalmazás legfrissebb verzióját használja.</p> <p>Ellenőrizze, hogy a mobileszköz kompatibilis-e.</p> <p>További támogatásért látogasson el a következő címre: https://support.google.com/assistant</p> |
| <p>A hangszugárzó nem csatlakozik a Bose SoundLink Bluetooth-hangszórhoz vagy a Bose fejhallgatóhoz</p> | <p>Kapcsolja be a hangszórót vagy a fejhallgatót, és ügyeljen rá, hogy azok 9 méternél ne legyenek távolabb a hangszugárzótól, és készen álljanak egy másik eszközhöz csatlakoztatáshoz. További információkért tekintse meg a termék kezelési útmutatóját.</p> |
| <p>A hangszugárzó nem csatlakozik újból a korábban csatlakoztatott Bose SoundLink Bluetooth-hangszórhoz</p> | <p>Engedélyezze a hangutasításokat a fejhallgatón a Bose Music alkalmazás segítségével (lásd: 17. oldal). Ez az opció a Beállítások menüben található.</p> <p>A hangszórón a termék vezérlővel haladjon végig a termék eszközlístáján, amíg meg nem hallja a hangszugárzó nevét. A termékspecifikus információkért tekintse meg a hangszóró kezelési útmutatóját.</p> |
| <p>A hangszugárzó nem csatlakozik újból a korábban csatlakoztatott Bose fejhallgatóhoz</p> | <p>Csatlakoztassa a Bose Music alkalmazás segítségével (lásd: 17. oldal).</p> |
| <p>Gyenge hangminőség a Bose SoundLink Bluetooth-hangszórból vagy a Bose fejhallgatóból</p> | <p>Ha az útválasztó egyaránt támogatja a 2,4 GHz-es és az 5 GHz-es sávot, és a hangszugárzó a 2,4 GHz-es sávhoz csatlakozik, csatlakoztassa az 5 GHz-es sávhoz.</p> <p>Nem minden Bose SoundLink Bluetooth-hangszóró képes tökéletes szinkronban lejátszani a zenét, amikor a hangszugárzóhoz csatlakozik. Az alábbi webhelyen ellenőrizheti, hogy a terméke kompatibilis-e: support.Bose.com/Groups</p> <p>A Bose Music alkalmazásban engedélyezze a Szinkronizálás csoporttal funkciót (lásd: 17. oldal). Ez az opció a Beállítások menüben található.</p> <p>Telepítse a hangszórhoz vagy a fejhallgatóhoz elérhető összes szoftverfrissítést. A frissítések ellenőrzéséhez nyissa meg a termékének megfelelő Bose alkalmazást a mobileszközén, vagy a számítógépén látogasson el a btu.Bose.com címre.</p> |

A HANGSUGÁRZÓ ALAPHELYZETBE ÁLLÍTÁSA

A gyári beállítások visszaállítása töröl minden forrás-, hangerő-, hálózat- ADAPTiQ hangkalibrációs beállítást a hangsugárzóról, és visszaállítja az alapértelmezett beállításokat.

1. A Bose Music alkalmazásban távolítsa el a hangsugárzót a Bose-fiókjából.
2. A távvezérlőn nyomja le és tartsa lenyomva egyszerre a Halkítás gombot (–) és a Lejátszás/szünet gombot (▶||) 5 másodpercig, amíg a fénycsík kétszer fehéren felvillan, majd elsötétül.



A hangsugárzó újraindul. Az alaphelyzetbe állítás befejeztével a fénycsík folyamatos sárga fényel világít.

3. A hangsugárzó hálózati és hangbeállításainak helyreállítása:
 - a. Indítsa el a Bose Music alkalmazást mobil eszközén, és vegye fel a hangsugárzót a hálózatára (lásd: „A hangsugárzó hozzáadása egy meglévő fiókhoz”, 18. oldal).
 - b. A Bose Music alkalmazás segítségével futtassa az ADAPTiQ hangkalibrációs eljárást (lásd: 19. oldal).

CSATLAKOZÁSI LEHETŐSÉGEK

Az alábbi csatlakozási lehetőségek valamelyikével csatlakoztassa a hangszugárzót a tévéhez:

- **1. lehetőség (előnyben részesített):** HDMI eARC (Enhanced Audio Return Channel) vagy ARC
- **2. lehetőség:** Optikai

MEGJEGYZÉSEK:

- A Dolby Atmos térhatású élményhez csatlakoztassa a hangszugárzót a tévé HDMI eARC- vagy ARC-csatlakozójához (lásd: 55. oldal). Ha a tévéje nem rendelkezik eARC- vagy ARC-csatlakozóval, az optikai kábelt az optikai porthoz csatlakoztatva élethű, térhatású hangzást érhet el (lásd: 56. oldal).
- Ha a tévé távvezérlőjét szeretné használni a hangszugárzó be-/kikapcsoláshoz, illetve a hangerejének és a némításának vezérléséhez, a hangszugárzót a tévé HDMI eARC- vagy ARC-csatlakozójához kell csatlakoztatni.

1. A tévé hátulján keresse meg a **HDMI IN** és az **Audio OUT** (optikai) csatlakozókat.

MEGJEGYZÉS: Előfordulhat, hogy a tévé csatlakozópanelje eltér az itt ábrázolttól. Keresse meg a megfelelő alakú csatlakozót.

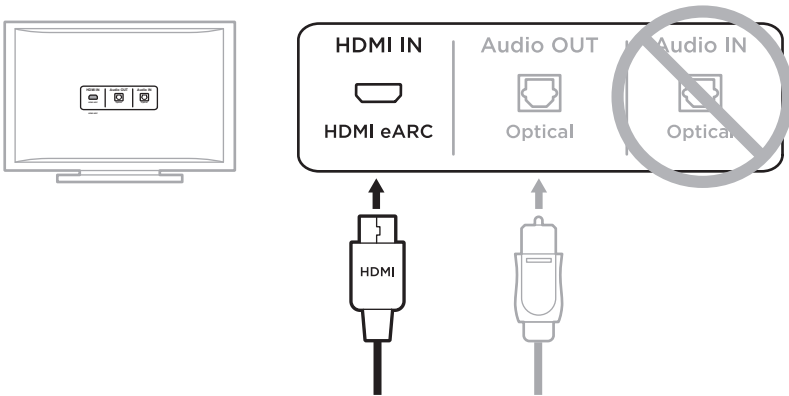

**1. lehetőség (előnyben részesített)
HDMI eARC (vagy ARC):** Ehhez a kapcsolathoz használjon HDMI-kábelt.

2. lehetőség – Optikai: Ha a tévé nem rendelkezik HDMI eARC- vagy ARC-aljzattal, ehhez a kapcsolathoz használjon optikai kábelt.

2. Válasszon ki egy audiokábelt.

A HANGSUGÁRZÓ CSATLAKOZTATÁSA A TÉVÉHEZ

Az audiokábel kiválasztása után csatlakoztassa a hangsugárzót a tévéhez.

1. lehetőség (előnyben részesített): HDMI eARC vagy ARC

1. Dugja be a HDMI-kábel egyik végét a tévé **HDMI eARC** vagy **ARC** jelölésű csatlakozójába.
2. A kábel másik végét dugja be a hangsugárzó **HDMI (eARC)** jelzésű csatlakozójába.

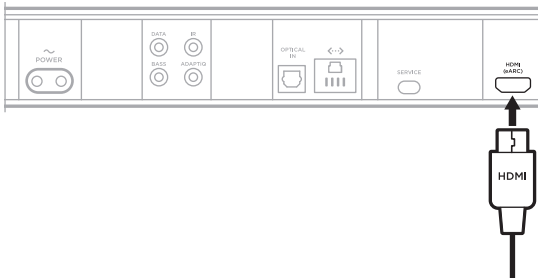

2. lehetőség: Optikai

Ha a tévé nem rendelkezik HDMI eARC- (vagy ARC-) csatlakozóval, a hangsugárzó tévéhez csatlakoztatásához használja az optikai kábelt.

1. Vegye le a védőkupakot az optikai kábel mindkét végéről.

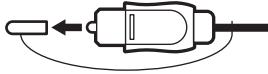

FIGYELEM: Ha a dugaszt a védősapka eltávolítása nélkül dugja be, a dugasz és/vagy a csatlakozóaljzat károsodását okozhatja.

2. Dugja be az optikai kábel egyik végét a tévé **Optical OUT** jelölésű portjába.

FIGYELEM: A dugasz hibás behelyezése a dugasz és/vagy az aljzat károsodását okozhatja.

3. Fogja meg az optikai kábel másik végén lévő dugaszt.
4. Igazítsa a dugaszt a hangsugárzó **OPTICAL IN** aljzatához, majd óvatosan dugja be a dugaszt az aljzatba.

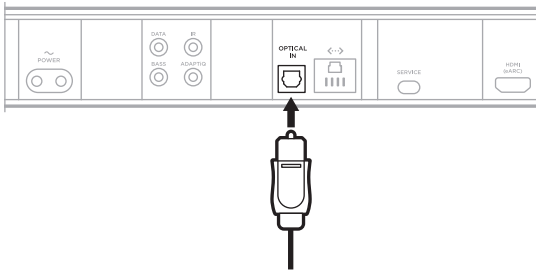

MEGJEGYZÉS: A dugasz bedugásakor a csatlakozóaljzat csuklós ajtaja befelé nyílik.

5. Határozottan nyomja a dugaszt az aljzatba, amíg egy kattantást nem hall vagy érez.



ELLENŐRIZZE A HANGOT

1. A tévé távvezérlőjével kapcsolja be a tévét.
2. A tévémenü hangbeállítások részén kapcsolja ki a tévé hangszóróit.

MEGJEGYZÉS: További információkért tekintse meg a tévé felhasználói útmutatóját.

3. Kábeltévé/műholdvevő egység vagy egyéb másodlagos forrás használata esetén:
 - a. Kapcsolja be ezt a forrást.
 - b. Válassza ki a megfelelő tévébemenetet.
4. Kapcsolja be a hangsugárzót (lásd: 21. oldal).
5. A hangsugárzó távvezérlőjén nyomja le a Némítás gombot (🔇).

A hangsugárzó hangokat fog kibocsátani.

A tévé hangszóróiból és hangsugárzójából nem hallani hangokat.

MEGJEGYZÉS: Ha hang hallható a tévéből, miután elnémította a hangsugárzót, lásd: „Hang hallható a tévé hangszórójából”, 49. oldal.

Les og ta vare på alle sikkerhets- og bruksinstruksjoner.

CE Bose Corporation erklærer hermed at dette produktet oppfyller grunnleggende krav og andre relevante bestemmelser i direktiv 2014/53/EU og alle andre relevante krav i EU-direktiver. Den fullstendige samsvarserklæringen finner du på www.Bose.com/compliance

UK CA Dette produktet er i samsvar med alle gjeldende bestemmelser om elektromagnetisk kompatibilitet for 2016 og alle andre gjeldende bestemmelser i Storbritannia. Den fullstendige samsvarserklæringen finner du på www.Bose.com/compliance

Bose Corporation kunngjør herved at dette produktet er i samsvar med de essensielle kravene i bestemmelser for radioutstyr for 2017 og alle andre gjeldende bestemmelser i Storbritannia. Den fullstendige samsvarserklæringen finner du på www.Bose.com/compliance

Viktige sikkerhetsinstruksjoner

Les disse instruksjonene.

Rengjør bare med en ren klut.

Ikke blokker noen av ventilasjonsåpningene. Plasseres i henhold til produsentens instruksjoner.

Bruk bare tilbehør og utstyr som er spesifisert av produsenten.

Overlat all service til kvalifisert personell. Apparatet trenger service når det er skadet, for eksempel når ledningen eller kontakten til strømforsyningen er skadet, det er sølt væske på apparatet eller gjenstander har falt inn i det, apparatet har blitt utsatt for regn eller fuktighet, det ikke fungerer slik det skal, eller det har falt i bakken.

ADVARSLER/FORHOLDSREGLER

- Hold produktet borte fra barn og kjæledyr for å unngå at det utilsiktet svelges. Produktet inneholder et batteri, og dette kan være farlig hvis det svelges. Hvis det svelges, må du oppsøke lege umiddelbart. Oppbevar produktet utenfor rekkevidde for barn og kjæledyr når det ikke er i bruk.



Dette symbolet på produktet betyr at det finnes uisolert, farlig spenning i produktkabinettet som utgjøre en risiko for elektrisk støt.



Dette symbolet på produktet betyr at det finnes viktige drifts- og vedlikeholdsinstruksjoner i brukerhåndboken.



Ikke svelg batterier. Dette medfører fare for kjemisk brannskade. Fjernkontrollen som følger med utstyret, inneholder et knappebatteri. Hvis knappebatteriet svelges, kan det føre til alvorlige innvendige brannskader i løpet av bare to timer, og kan føre til død. Hold nye og brukte batterier borte fra barn. Hvis batterirommet er ikke ordentlig lukket, må du slutte å bruke fjernkontrollen og holde det borte fra barn. Hvis du tror at batteriene kan ha blitt svelget eller plassert inne i en del av kroppen, må du oppsøke lege umiddelbart. For å unngå fare for eksplosjon, brann eller kjemiske brannsår må du være forsiktig når du bytter batteriet, og du må bare bytte det med et godkjent (for eksempel UL) 3-volts litiumbatteri av typen CR2032 eller DL2032. Kast brukte batterier umiddelbart. Batteriet må ikke lades opp, demonteres, varmes opp til over 100 °C (212 °F) eller brennes.



Inneholder små deler som kan medføre fare for kvelning. Ikke egnet for barn under 3 år.



Dette produktet inneholder magnetisk materiale. Kontakt lege hvis du vil finne ut om dette kan påvirke implantert medisinsk utstyr.



Dette produktet inneholder en overflate av herdet glass. Vær forsiktig for å unngå slag. Hvis glasset knuser, må du håndtere glassbitene forsiktig.

- For å redusere risikoen for brann eller elektrisk støt må du ikke utsette apparatet for regn, drypp, sprut eller fuktighet, og du må ikke plassere gjenstander fylt med væske, for eksempel vaser, på eller i nærheten av apparatet.
- Hold apparatet borte fra åpen ild og varmekilder. IKKE plasser kilder til åpen flamme, for eksempel tente stearinlys, på eller nær produktet.
- IKKE utfør uautoriserte endringer på produktet.
- IKKE bruk en strøminverter med dette apparatet.
- IKKE bruk apparatet i kjøretøy eller båter.
- Hvis støpselet eller koblingen på apparatet brukes til å koble fra enheten, må frakoblingsenhet være lett tilgjengelig.
- Bruk bare følgende deler for å montere produktet: Bose Soundbar Wall Bracket.
- Når du plasserer produktet, må du kontrollere at det ikke blokkerer ventilasjonsåpninger på TV-en eller skjermen. Se brukerveiledningen som fulgte med TV-en eller skjermen, og installer den i henhold til produsentens instruksjoner.
- På grunn av kravene til ventilasjon anbefaler Bose at apparatet ikke plasseres på et trangt sted, som i et hulrom i veggen eller i et lukket skap.
- Ikke plasser eller installer apparatet i nærheten av en varmekilde, for eksempel peis, radiator, varmeapparat, komfyr eller andre apparater (herunder forsterkere) som produserer varme.
- Oppbevar batteriene utilgjengelig for barn.
- Batterier kan forårsake brann eller kjemiske brannskader hvis de håndteres feil. Batteriet må ikke lades opp, demonteres, varmes opp eller brennes.
- Batteriet som følger med dette produktet, kan utgjøre en fare for brann, eksplosjon eller etseskader hvis det behandles feil eller skiftes ut på feil måte eller med feil type.

MERKNAD: Tester av utstyret viser at det overholder grenseverdiene for digitalt utstyr av klasse B, som beskrevet i del 15 av FCC-regelverket. Disse grenseverdiene er beregnet på å sikre rimelig beskyttelse mot skadelige radioforstyrrelser ved montering i boligmiljø. Utstyret genererer, bruker og kan avgi radiofrekvensenergi. Hvis det ikke monteres og brukes i overensstemmelse med instruksjonene, kan det forårsake skadelig forstyrrelse av radiokommunikasjon. Det kan likevel ikke garanteres at slik forstyrrelse ikke vil kunne oppstå ved en gitt montering. Dersom utstyret skulle forårsake skadelig forstyrrelse for radio- eller TV-mottak, hvilket kan avgjøres ved å slå det av og på igjen, er det følgende noe av det brukeren kan gjøre:

- Flytt eller snu mottakerproduktet eller antennen.
- Øk avstanden mellom utstyret og radio- eller TV-utstyret.
- Koble utstyret til en annen strømkrets enn den radio- eller TV-utstyret er koblet til.
- Ta kontakt med forhandleren eller en erfaren radio- eller TV-installasør for hjelp.

Endringer eller modifikasjoner som ikke er uttrykkelig godkjent av Bose Corporation, kan frata brukeren retten til å bruke utstyret.

Dette utstyret overholder del 15 av FCC-regelverket og med RSS-standard(er) med ISED Canada-lisensunntak. Bruk av utstyret er underlagt følgende to betingelser: (1) Utstyret skal ikke forårsake skadelig interferens, og (2) utstyret skal tåle all mottatt interferens, herunder interferens som kan føre til uønsket virkemåte for utstyret.

Utstyret må monteres og brukes med en minsteavstand på 20 cm mellom senderen og kroppen.

Enheten er bare beregnet til innendørsbruk når den brukes i 5 150–5 250 MHz, for å redusere muligheten for skadelig interferens for mobile satellittsystemer for felleskanaler.

CAN ICES-3(B) / NMB-3(B)

For Europa:

Frekvensområde for bruk er 2 400 til 2 483,5 MHz, 5 150 til 5 350 MHz og 5 470 til 5 725 MHz. |
 Maksimal sendestyrke er mindre enn 20 dBm EIRP. | Frekvensbånd for bruk er 5 725 til 5 850 MHz. |
 Maksimal sendestyrke er mindre enn 14 dBm (25 mW) EIRP.

Maksimal sendestyrke er mindre enn forskriftsmessige grenser slik at SAR-testing ikke er nødvendig og unntatt i henhold til gjeldende bestemmelser.

Denne enheten er begrenset til innendørsbruk og 5 150–5 350 MHz-båndet i alle EU-medlemslandene som vises i tabellen.



| | | | | | | | | | |
|----|----|----|--------|----|----|----|----|----|----|
| BE | DK | IE | UK(NI) | FR | CY | SK | HU | AT | SE |
| BG | DE | PT | EL | HR | LV | LT | MT | PL | |
| CZ | EE | FI | ES | IT | RO | LU | NL | SI | |



Dette symbolet betyr at produktet ikke må kasseres som husholdningsavfall, og at det skal leveres inn til et passende gjenvinningsanlegg. Riktig håndtering og gjenvinning bidrar til å beskytte naturressurser, helse og miljø. Mer informasjon om avhending og resirkulering av dette produktet kan fås hos kommunen, renovasjonstjenesten eller butikken der du kjøpte dette produktet.

Tekniske forskrifter for radiofrekvensenheter med lav effekt: Firmaer, selskaper eller brukere som ikke har tillatelse fra NCC, har ikke lov til å endre frekvens, forbedre sendestyrke eller endre opprinnelige egenskaper eller opprinnelig ytelse for godkjente radiofrekvensenheter med lav effekt. Radiofrekvensenheter med lav effekt skal ikke påvirke flysikkerhet eller forstyrre lovlig kommunikasjon. Hvis dette skjer, skal brukeren avslutte driften umiddelbart til det ikke forekommer forstyrrelser. Juridisk sett betyr kommunikasjon radiokommunikasjon som drives i samsvar med loven om telekommunikasjon (Telecommunications Management Act). Radiofrekvensenheter med lav effekt må tåle interferens fra lovlig kommunikasjon eller enheter som avgir ISM-radiobølger.

Tabell over produktets strømtilstand

I henhold til europaparlaments- og rådsdirektiv 2009/125/EF om rammene for fastsettelse av krav til miljøvennlig design av energirelaterte produkter og forskriftene av 2020 om miljøvennlig design av energirelaterte produkter og energiinformasjon (endring) (EU Exit), samsvarer produktet med følgende regler eller dokumenter: Kommissjonsforordning (EU) nr. 801/2013 om endring av forordning (EF) nr. 1275/2008.

| Påkrevd informasjon om strømtilstand | Strømmoduser | |
|--|---|-------------------------------|
| | Ventemodus | Nettverkstilkoblet hvilemodus |
| Strømförbruk i angitt strømmoduser ved 230 V / 50 Hz | < 0,5 W | alle nettverkstyper ≤ 2,0 W |
| Tid før utstyret automatisk skifter moduser | < 2,5 timer | ≤ 20 minutter |
| Strømförbruket i nettverkstilkoblet hvilemodus hvis alle kablede nettverksporter er tilkoblet, og alle trådløse nettverksporter er aktivert, ved 230 V / 50 Hz | - | ≤ 2,0 W |
| Prosedyrer for aktivering/deaktivering av port for trådløst nettverk. Hvilemodus aktiveres hvis alle nettverk deaktiveres. | <p>Wi-Fi®: Trykk på mikrofonknappen oppå lydplanken til mikrofonen er slått på og indikatorlampen ikke lenger lyser rødt. Aktiver wifi ved hjelp av Bose Music-appen. Deaktiver wifi ved å trykke og holde knappene <i>Demp</i> og <i>Bluetooth</i> på fjernkontrollen samtidig.</p> <p>Bluetooth®: Trykk på mikrofonknappen oppå lydplanken til mikrofonen er slått på og indikatorlampen ikke lenger lyser rødt. Aktiver ved å koble ammen med en <i>Bluetooth</i>-kilde ved å trykke på <i>Bluetooth</i>-knappen på fjernkontrollen og deretter velge lydplanken i mobilenhetens <i>Bluetooth</i>-liste eller ved å bruke Bose Music-appen. Deaktiver ved å nullstille sammenkoblingslisten ved å trykke og holde <i>Bluetooth</i>-knappen på fjernkontrollen i 10 sekunder.</p> | |
| Prosedyrer for aktivering/deaktivering av port for kablet nettverk. Hvilemodus aktiveres hvis alle nettverk deaktiveres. | <p>Ethernet: Trykk på mikrofonknappen oppå lydplanken til mikrofonen er slått på og indikatorlampen ikke lenger lyser rødt. Aktiver ved å sette inn Ethernet-kabelen. Deaktiver ved å ta ut Ethernet-kabelen.</p> | |



Kasser brukte batterier på en miljøriktig måte i henhold til lokale bestemmelser. Må ikke brennes.



Tabell over begrensede farlige stoffer for Kina

| Navn på og innhold i giftige eller skadelige stoffer eller bestanddeler | | | | | | |
|--|--|----------------|--------------|----------------------|------------------------------|---|
| Delnavn | Giftige eller skadelige stoffer eller bestanddeler | | | | | |
| | Bly (Pb) | Kvikksølv (Hg) | Kadmium (Cd) | Heksavalent (Cr(VI)) | Polybromerte bifenyler (PBB) | Polybromerte difenyletere (PBDE) |
| PCB-er | X | O | O | O | O | O |
| Metalldeler | X | O | O | O | O | O |
| Plastdeler | O | O | O | O | O | O |
| Høytalere | X | O | O | O | O | O |
| Kabler | X | O | O | O | O | O |
| Denne tabellen er utarbeidet i henhold til krav i SJ/T 11364. | | | | | |  |
| O: Angir at dette giftige eller farlige stoffet som finnes i alle de homogene materialene i denne delen, er under grensekravene i GB/T 26572. | | | | | | |
| X: Angir at dette giftige eller farlige stoffet som finnes i minst ett av de homogene materialene i denne delen, er over grensekravene i GB/T 26572. | | | | | | |

Tabell over begrensede farlige stoffer for Taiwan

| Utstyrnavn: Strømdrevet høttaler Typebetegnelse: 441451 | | | | | | |
|---|---|----------------|--------------|-------------------------|------------------------------|----------------------------------|
| Enhet | Begrensede stoffer og kjemiske symboler | | | | | |
| | Bly (Pb) | Kvikksølv (Hg) | Kadmium (Cd) | Heksavalent krom (Cr+6) | Polybromerte bifenyler (PBB) | Polybromerte difenyletere (PBDE) |
| PCB-er | - | o | o | o | o | o |
| Metalldeler | - | o | o | o | o | o |
| Plastdeler | o | o | o | o | o | o |
| Høytalere | - | o | o | o | o | o |
| Kabler | - | o | o | o | o | o |
| Merknad 1: o angir at den prosentvise innholdsandelen av det begrensede stoffet ikke overskrider prosentdelen av referanseverdien for tilstedeværelse. | | | | | | |
| Merknad 2: - angir at det begrensede stoffet samsvarer med fritaket. | | | | | | |

Produksjonsdato: Det åttende sifferet i serienummeret er produksjonsåret. 3 vil si 2013 eller 2023.

Importør for Kina: Bose Electronics (Shanghai) Company Limited, Level 6, Tower D, No. 2337 Gudai Rd. Minhang District, Shanghai 201100 | **Importør for EU:** Bose Products B.V., Gorslaan 60, 1441 RG Purmerend, Nederland | **Importør for Mexico:** Bose de México S. de R.L. de C.V., Avenida Prado Sur #150, Piso 2, Interior 222 y 223, Colonia Lomas de Chapultepec V Sección, Miguel Hidalgo, Ciudad de México, C.P. 11000 Telefonnummer: +5255 (5202) 3545 | **Importør for Taiwan:** Bose Limited Taiwan Branch (H.K.), 9F., No. 10, Sec. 3, Minsheng E. Road, Zhongshan Dist. Taipei City 10480, Taiwan Telefonnummer: +886-2-2514 7676 | **Importør for Storbritannia:** Bose Limited, Bose House, Quayside Chatham Maritime, Chatham, Kent, ME4 4OZ, Storbritannia

Strømningang: 100–240 V ~ 50/60 Hz, 65 W

CMIIIT-ID-en er plassert på produktetiketten på baksiden av lydplanken.

California: Inneholder litium-ion-batteri med perkloratmateriale. Spesiell håndtering kan gjelde.

Se www.dtsc.ca.gov/hazardouswaste/perchlorate

Lisensinformasjon: Du finner lisensopplysningene som gjelder for programvarepakker fra tredjeparter som er inkludert som komponenter i Bose Smart Ultra Soundbar-produktet, på følgende måte:

1. Trykk og hold Spill/pause-knappen ►► og Volum opp-knappen + på fjernkontrollen i fem sekunder.
2. Koble en USB-kabel til SERVICE-kontakten på baksiden av lydplanken.
3. Koble den andre enden av kabelen til datamaskinen.
4. Skriv inn <http://203.0.113.1/opensource> i en nettleser på datamaskinen for å vise lisensavtale og lisensinformasjon.

Boses vilkår for bruk er tilgjengelig på worldwide.bose.com/termsofuse

Amazon, Alexa, Amazon Music og alle relaterte merker er varemerker som tilhører Amazon.com, Inc. eller dets datterselskaper.

Apple, Apple-logoen, Apple Music og AirPlay er varemerker som tilhører Apple Inc. og er registrert i USA og i andre land. App Store er et tjenestemerke for Apple Inc.

Når utstyr har merket Works with Apple, betyr det at det spesielt skal fungerer med teknologien som er identifisert i merket, og at utvikleren har sertifisert at utstyret oppfyller Apples ytelsesstandarder.

Ordmerket *Bluetooth*[®] og logoene er registrerte varemerker som tilhører Bluetooth SIG, Inc. All bruk som Bose Corporation gjør av disse varemerkene, er på lisens.

 Dolby, Dolby Atmos og symbolet dobbelt-D er registrerte varemerker som tilhører Dolby Laboratories Licensing Corporation. Produsert på lisens fra Dolby Laboratories. Konfidensielle ikke-publiserede arbeider. Copyright © 2012-2021 Dolby Laboratories. Med enerett.

Google, Google Play og Chromecast built-in er varemerker som tilhører Google LLC.

 HDMI, HDMI High-Definition Multimedia Interface, HDMI-produktdesignen og HDMI-logoene er varemerker eller registrerte varemerker som tilhører HDMI Licensing Administrator, Inc.

Dette produktet inneholder tjenesten iHeartRadio. iHeartRadio er et registrert varemerke for iHeartMedia, Inc.

Produktet er beskyttet av visse immaterielle rettigheter som tilhører Microsoft. Bruk eller distribusjon av slik teknologi utenfor dette produktet er forbudt uten lisens fra Microsoft.

Pandora er et varemerke for Pandora Media, Inc. Brukes med tillatelse.

QuickSet er et registrert varemerke som tilhører Universal Electronics Inc. i USA og internasjonalt. © UEI 2000-2023

Dette produktet har innebygd Spotify-programvare som er underlagt tredjepartslisens som finnes her: www.spotify.com/connect/third-party-licenses.

Spotify er et registrert varemerke som tilhører Spotify AB.

Wi-Fi er et registrert varemerke for Wi-Fi Alliance[®].

ADAPTiQ, Bose, Bose Music, Bose Music-logoen, QuietComfort, SimpleSync, SoundLink, SoundLink Revolve og Voice4Video varemerker for Bose Corporation. I Hovedkontor for Bose Corporation: 1-877-230-5639 | ©2023 Bose Corporation. Ingen del av dette dokumentet kan reproduseres, endres, distribueres eller brukes på annen måte uten forutgående skriftlig tillatelse.

Fyll ut og oppbevar for senere bruk

Serie- og modellnummer er plassert på baksiden av lydplanken.

Serienummer: _____

Modellnummer: 441451

Oppbevar kvitteringen sammen med brukerhåndboken. Nå er en god anledning til å registrere Bose-produktet. Du kan gjøre dette ved å gå til worldwide.Bose.com/ProductRegistration

INNHALDET I ESKEN

| | |
|--------------|----|
| Innhold..... | 12 |
|--------------|----|

| | |
|------------------------------------|-----------|
| DOLBY ATMOS®-TEKNOLOGI..... | 13 |
|------------------------------------|-----------|

PLASSERING AV SOUNDBAR

| | |
|--------------------------------------|----|
| Anbefalinger..... | 14 |
| Veggmontering av lydplanken..... | 15 |
| Justere lyden for veggmontering..... | 15 |

KONFIGURERE LYDPLANKEN

| | |
|---------------------------------|----|
| Koble lydplanken til strøm..... | 16 |
| Nettverksventemodus..... | 16 |

KONFIGURERE BOSE MUSIC-APPEN

| | |
|---------------------------------|----|
| Laste ned Bose Music-appen..... | 17 |
|---------------------------------|----|

EKSISTERENDE BRUKERE AV BOSE MUSIC-APPEN

| | |
|---|----|
| Legge til lydplanken i en eksisterende konto..... | 18 |
| Koble til et annet Wi-Fi®-nettverk..... | 18 |

ADAPTIQ-LYDKALIBRERING

| | |
|-----------------------------------|----|
| Kjøre ADAPTIQ-lydkalibrering..... | 19 |
|-----------------------------------|----|

LYDPLANKEKONTROLLER

| | |
|--|----|
| Fjernkontrollfunksjoner..... | 20 |
| Strøm på/av..... | 21 |
| Automatisk vekking (bare optisk tilkobling)..... | 21 |
| Kilder..... | 22 |
| Medieavspilling og volum..... | 23 |
| Kontroller for taleassistenten..... | 24 |
| Justere lyden..... | 24 |

AMAZON ALEXA

| | |
|---|----|
| Få tilgang til Amazon Alexa | 25 |
| Bruke stemmen..... | 25 |
| Bruke kontrollene på lydplanken | 26 |
| Ringe og bruke meldinger med Amazon Alexa | 27 |
| Konfigurere samtaler og meldinger i Alexa | 27 |
| Bruke stemmen..... | 27 |
| Konfigurere Ikke forstyr..... | 28 |
| Bruke stemmen..... | 28 |
| Styre lyd med Bose Voice4Video..... | 29 |
| Konfigurere Voice4Video..... | 29 |
| Bruke stemmen..... | 29 |

FUNGERER MED GOOGLE ASSISTENT

| | |
|------------------------------|----|
| Starte Google Assistant..... | 31 |
|------------------------------|----|

STRØMME LYD MED CHROMEKAST

32

STRØMME LYD MED AIRPLAY

| | |
|--------------------------------------|----|
| Strømme lyd fra Kontrollsenter | 33 |
| Strømme lyd fra en app..... | 33 |

BLUETOOTH®-TILKOBLINGER

| | |
|--|----|
| Koble til mobilenheter | 34 |
| Koble fra mobilenheter | 35 |
| Koble til mobilenheter på nytt | 35 |
| Koble til enda en mobilenhet | 35 |
| Slette enhetslisten på lydplanken..... | 35 |

LYDPLANKENS STATUS

| | |
|---|----|
| Wi-Fi-status | 36 |
| <i>Bluetooth</i> -status | 36 |
| Status for Amazon Alexa | 37 |
| Lys for mikrofon av | 38 |
| Status for medieavspilling og volum | 38 |
| Status for oppdatering og feil | 39 |

AVANSERTE FUNKSJONER

| | |
|--|----|
| Deaktiver/aktiver Wi-Fi-funksjonen | 40 |
|--|----|

KOBLE TIL BOSE-PRODUKTER

| | |
|---|----|
| Koble til tilbehør (valgfritt) | 41 |
| Koble til Bose SoundLink <i>Bluetooth</i> speaker eller Bose-hodetelefoner med SimpleSync-teknologi | 41 |
| Fordeler | 41 |
| Kompatible produkter | 41 |
| Koble til med Bose Music-appen | 42 |
| Koble til Bose SoundLink <i>Bluetooth</i> speaker eller Bose-hodetelefoner på nytt | 42 |

STELL OG VEDLIKEHOLD

| | |
|---|----|
| Oppdatere lydplanken | 43 |
| Bytte batteriet i fjernkontrollen | 43 |
| Rengjøre lydplanken | 45 |
| Reservedeler og tilbehør | 45 |
| Begrenset garanti | 45 |

FEILSØKING

| | |
|--------------------------------|----|
| Prøv dette først | 46 |
| Andre løsninger | 46 |
| Tilbakestille lydplanken | 53 |

VEDLEGG: INSTALLASJONSREFERANSE

| | |
|---|----|
| Tilkoblingsalternativer | 54 |
| Koble lydplanken til TV-en..... | 55 |
| Alternativ 1 (foretrukket): HDMI eARC eller ARC | 55 |
| Alternativ 2: Optisk | 56 |
| Kontrollere lyden | 57 |

INNHold

Kontroller at følgende deler følger med:



Bose Smart Ultra Soundbar

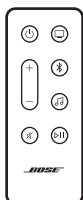

Fjernkontroll (batteri følger med)

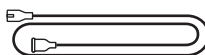

Strømledning*

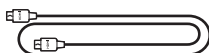

HDMI-kabel

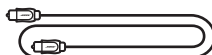

Optisk kabel



ADAPTiQ-hodetelefoner

* Kan leveres med flere strømledninger. Bruk strømledningen for ditt område.

MERKNAD: Ikke bruk produktet hvis noen deler er skadet. Kontakt en autorisert Bose-forhandler eller ring til kundestøtte for Bose.

Gå til [worldwide.bose.com/contact](https://www.worldwide.bose.com/contact)

Bose Smart Ultra Soundbar støtter Dolby Atmos®-teknologi. Lydplanken bruker høyttalere vendt oppover og til siden til å levere lyd av høy kvalitet fra alle retninger, og oppnår en enestående, oppslukende og omsluttende surroundlydopplevelse.

MERKNAD: Både TV-en og innholdet må støtte Dolby Atmos for å bruke Dolby Atmos-teknologi.

TIPS: For å få Dolby Atmos-surroundlyd må du koble lydplanken til HDMI eARC- eller ARC-porten på TV-en (se side 55). Hvis TV-en ikke har en eARC- eller ARC-port, kan du koble den optiske kabelen til den optiske porten for å få en romlig og livaktig lyd (se side 56).

ANBEFALINGER

- Plasser lydplanken under og foran TV-en (foretrukket) eller over TV-en med forsiden av lydplanken vendt ut i rommet.
- Kontroller at høyttalerne på lydplanken som er vendt oppover og til siden, ikke er blokkerte, slik at du får best mulig lydkvalitet.
- Når lydplanken er montert på veggen, må du påse at toppen av lydplanken er minst 10 cm fra TV-en.
- Hvis du plasserer lydplanken på en hylle eller et TV-stativ, må du plassere den slik at fronten på lydplanken er så nær den fremre kanten på hyllen eller stativet som mulig for å få best mulig lydkvalitet.
- Plasser lydplanken utenfor og borte fra metallkabinetter, andre lyd-/videokomponenter og direkte varmekilder.
- Plasser lydplanken på gummiføttene på en stabil og jevn overflate. Begge føttene må være i kontakt med overflaten, slik at lydplanken står støtt. Vibrasjoner kan få lydplanken til å bevege seg, særlig på glatte overflater som marmor, glass eller høyglanspolert tre.
- Plasser baksiden av lydplanken minst 1 cm (0,4 tomme) fra andre overflater. Blokkering av porten(e) påvirker lydkvaliteten.
- Kontroller at det er en stikkontakt i nærheten.
- Hold det trådløse utstyret minst 0,3–0,9 m (1–3 fot) unna lydplanken for å unngå forstyrrelser.
- For å unngå trådløssinterferens kan det hende at enkelte Wi-Fi-tilgangspunkter må plasseres opptil 2,4–3,0 m fra lydplanken og tilleggene bassmodul og surroundhøyttalere.
- Hvis du vil ha best mulig lydkvalitet, må du ikke plassere lydplanken i et skap eller på skrå i et hjørne.
- Ikke plasser andre gjenstander oppå lydplanken.

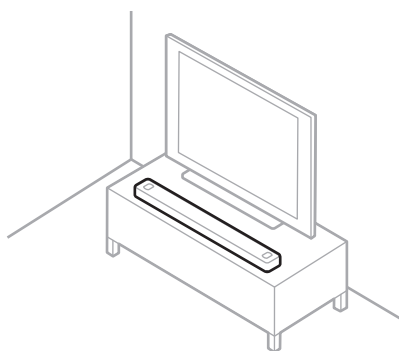

FORSIKTIG: IKKE plasser lydplanken på forsiden, baksiden eller toppen når den er i bruk.

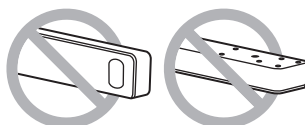

VEGGMONTERING AV LYDPLANKEN

Du kan montere lydplanken på veggen. Du kan kjøpe Bose Soundbar Wall Bracket hos en autorisert Bose-forhandler.

Gå til support.bose.com/UltraSB

MERKNAD: Påse at toppen av lydplanken er minst 10 cm fra TV-en.

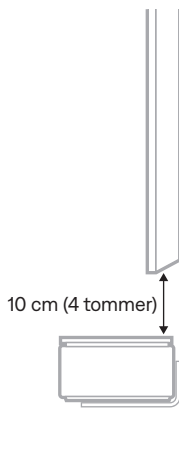

FORSIKTIG: IKKE bruk andre fester til å feste lydplanken.

Justere lyden for veggmontering

Når du har montert lydplanken, må du kjøre ADAPTiQ (se side 19).

MERKNAD: Hvis du fjerner lydplanken fra veggen, må du kjøre ADAPTiQ på nytt.

KOBLE LYDPLANKEN TIL STRØM

1. Koble strømledningen til POWER-porten på baksiden av lydplanken.
2. Koble den andre enden av strømledningen til en stikkontakt.

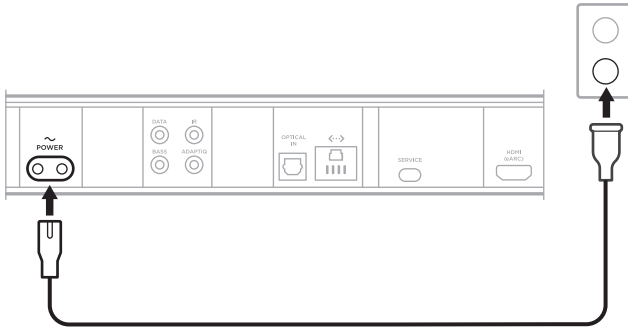

Lydplanken slås på, og lysfeltet lyser gult.

3. Last ned og bruk Bose Music-appen til å koble lydplanken til TV-en.

NETTVERKSVENTEMODUS

Lydplanken går over i nettverksventemodus når lyden har stoppet og du ikke har trykket på knapper eller snakket med den Amazon Alexa- eller Google Assistant-kompatible enheten på 20 minutter.

Slik vekker du lydplanken fra nettverksventemodus:

- Trykk på strømbryteren \cup , en kildeknapp (se side 22) eller spill av / pause-knappen $\triangleright \parallel$ (se side 20) på fjernkontrollen.
- Spill av eller start lydavspilling med mobilenheten eller Bose Music-appen.
- Snakk til Amazon Alexa- eller Google Assistant-enheten.

MERKNADER:

- Hvis du vil ha tilgang til Amazon Alexa i nettverksventemodus, må du kontrollere at lydplanken er konfigurert med Bose Music-appen (se side 17) og at mikrofonen er på (se side 38).
- Du kan deaktivere timeren for ventemodus ved hjelp av Bose Music-appen. Du finner dette alternativet på Innstillinger-menyen.

Med Bose Music-appen kan du konfigurere og styre lydplanken fra en mobilenhet, for eksempel en smarttelefon eller et nettbrett.

Med appen kan du strøme musikk, legge til musikkjenester, utforske radiostasjoner på internett, konfigurere Amazon Alexa, aktivere Chromecast built-in, velge språk for talemeldinger, behandle innstillinger for lydplanken, definere forhåndsinnstillinger og få nye funksjoner.

MERKNAD: Hvis du allerede har opprettet en Bose Music-konto for et annet Bose-produkt, kan du legge til lydplanken i den eksisterende kontoen (se side 18).

LASTE NED BOSE MUSIC-APPEN

1. Påse at både *Bluetooth* og *Stedstjenester* er aktivert på mobilenheten.
2. Last ned Bose Music-appen på mobilenheten.

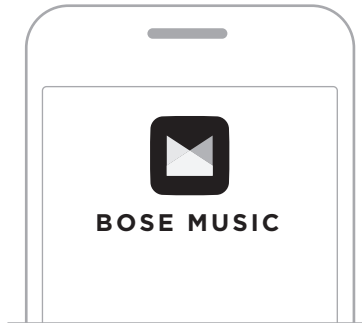



3. Følg instruksjonene i appen.

LEGG TIL LYDPLANKEN I EN EKSISTERENDE KONTO

Åpne Bose Music-appen og legg til lydplanken for å legge til Bose Smart Ultra Soundbar.

KOBLE TIL ET ANNET WI-FI-NETTVERK

Koble til et annet nettverk hvis nettverksnavnet eller passordet er endret, eller hvis du vil endre eller koble til et annet nettverk.

1. Trykk på og hold dempeknappen  og Bose Music-appknappen  på fjernkontrollen til lysfeltet lyser gult.



2. Åpne Wi-Fi-innstillingene på mobilenheten din.
3. Velg **Bose Smart Ultra Soundbar**.
4. Åpne Bose Music-appen og følg instruksjonene i den.

MERKNAD: Hvis appen ikke ber deg om å konfigurere, går du til hovedskjermbildet og legger til lydplanken.

Når du har konfigurert lydplanken med Bose Music-appen, ber appen deg om å kjøre ADAPTIO-lydkalibrering for best mulig lyd kvalitet. ADAPTIO-lydkalibrering tilpasser systemets lyd til akustikken i lytteområdet ved å utføre lydmålinger på flere steder i rommet. Det det være stille i rommet i ti minutter hvis du vil utføre en lydkalibrering.

Under ADAPTIO-lydkalibreringen vil mikrofonen på toppen av ADAPTIO-hodetelefonene (følger med lydplanken) måle lydegenskapene for rommet for å fastslå optimal lyd kvalitet.

KJØRE ADAPTIO-LYDKALIBRERING

Hvis du senere kobler til en valgfri bassmodul eller surroundhøytaler, flytter du lydplanken eller eventuelle møbler, og kjører ADAPTIO-lydkalibreringen på nytt for å sikre optimal lyd kvalitet.

Bruk Bose Music-appen til å kjøre ADAPTIO-lydkalibreringen. Du finner dette alternativet på Innstillinger-menyen.

Lydplankekontrollene er plassert på toppen av lydplanken og på fjernkontrollen.

TIPS: Du kan også kontrollere lydplanken med Bose Music-appen.

FJERNKONTROLLFUNKSJONER

Bruk fjernkontrollen til å styre lydplanken, velge kilde og behandle *Bluetooth*-tilkoblinger.

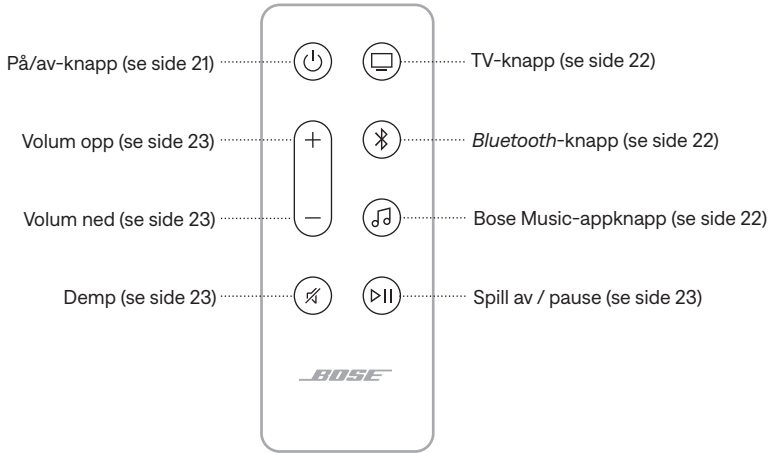

Strøm på/av

Trykk på Strøm på/av-knappen  på fjernkontrollen for å slå lydplanken på/av.

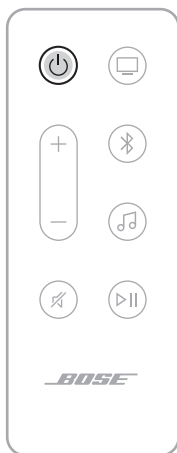

MERKNADER:

- Når du plugger lydplanken inn i en stikkontakt, slås den på automatisk.
- Når lydplanken er slått av, kan du fremdeles bruke stemmen til å få tilgang til den Amazon Alexa- eller Google Assistent-aktiverte enheten for å styre lydplanken (se side 25).

TIPS: Du kan også bruke Bose Voice4Video sammen med Amazon Alexa til å slå lydplanken på/av, bytte TV-inngang, skifte TV-kanal og annet (se side 29).



Automatisk vekking (bare optisk tilkobling)

Du kan konfigurere lydplanken til å slå seg på når den mottar et lydsignal.

Hvis du vil veksle mellom automatisk vekking og standard strøminnstillinger, trykker og holder  i 5 sekunder til du hører en tone og lysfeltet pulserer hvitt to ganger.

TIPS: Du kan også kontrollere automatisk vekking ved hjelp av Bose Music-appen. Du finner dette alternativet på Innstillinger-menyen.

Kilder

På fjernkontrollen trykker du på den aktuelle knappen (TV , *Bluetooth*  eller Bose Music-appen ) for å velge kilde.

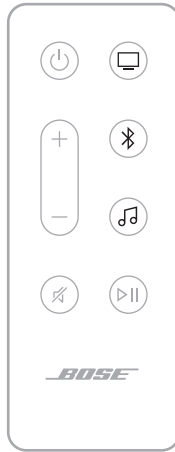

TIPS:

- Du kan også bruke Bose Voice4Video sammen med Amazon Alexa til å velge *Bluetooth*-kilde (se side 29).
- Du kan også bruke Bose Music-appen til å velge en kilde.

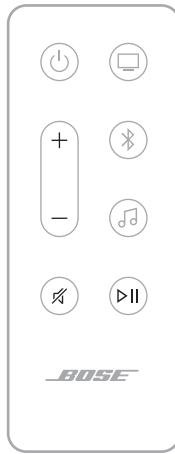

Medieavspilling og volum



| FUNKSJON | GJØR DETTE |
|------------------------------|--|
| Spill av / pause | Trykk på ▷ . MERKNADER: <ul style="list-style-type: none"> Når lyden er satt på pause, lyser to lamper midt på lysfeltet hvitt til lyden gjenoptas. Du kan ikke spille av / pause lyd på en TV-kilde. |
| Hopp fremover | Trykk to ganger på ▷ . |
| Hopp tilbake | Trykk tre ganger på ▷ . |
| Volum opp | Trykk på +. MERKNAD: Hvis du vil øke volumet hurtig, trykker du på og holder +. |
| Volum ned | Trykk på -. MERKNAD: Hvis du vil redusere volumet hurtig, trykker du på og holder -. |
| Demp / opphev demping | Trykk på ✕. Når lyden er satt på dempet, lyser venstre ende av lysfeltet hvitt til lyden gjenoptas. TIPS: Du kan også trykke på + for å oppheve demping av lyden. |

TIPS: Du kan også bruke Bose Voice4Video sammen med Amazon Alexa til å styre medieavspilling og volum for noen kilder (se side 29).

KONTROLLER FOR TALEASSISTENTEN

Du kan bruke handlingsknappen  til å styre Amazon Alexa (side 26). Du kan bruke Mikrofon av-knappen  til å slå mikrofonen av (se side 26).

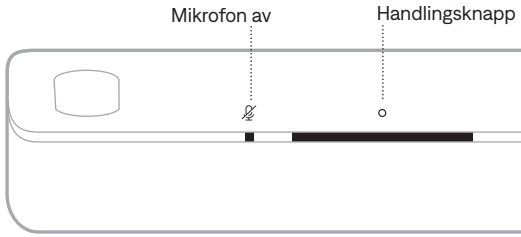

TIPS: Du kan også bruke stemmen til å styre Amazon Alexa (se side 25).

JUSTERE LYDEN

Bruk Bose Music-appen til å justere bass, diskant, midtre kanal, høydekanal og surroundkanaler. Du finner disse alternativene på Innstillinger-menyen.

FÅ TILGANG TIL AMAZON ALEXA

Med Alexa på lydplanken kan du forenkle livet og bruke stemmen til å kontrollere både musikken og mange andre ting. Det er like enkelt å bruke Alexa som å stille et spørsmål. Bare spør, og Alexa kan spille av favorittsangen, hoppe til neste spor, endre volum, lese nyheter og mye mer. Alexa på lydplanken gjør det enklere enn noensinne å styre smarthuset, bare ved å bruke stemmen.

Du kan lese mer om hva Alexa kan gjøre, på <https://www.amazon.com/usealexa>

Bruk Bose Music-appen til å konfigurere Amazon Alexa. Du finner dette alternativet på Innstillinger-menyen.

MERKNADER:

- Alexa er ikke tilgjengelig på alle språk og i alle land. Alexa-funksjoner kan variere basert på sted.
- Når du konfigurerer Alexa, må du passe på at du bruker samme lydtjenestekonto som du brukte i Bose Music-appen.
- Hvis du har flere Bose Music-produkter i hjemmet og vil ha en problemfri taleassistentopplevelse, anbefaler Bose at én person bruker sin Bose Music-konto og Amazon Amazon Alexa-konto til å konfigurere Alexa for alle Bose Music-produkter.



Bruke stemmen

Start med å si «Alexa». Deretter sier du:



| TING DU KAN PRØVE | EKSEMPEL PÅ HVA DU KAN SI |
|--------------------------------------|---|
| Snakke til Alexa | Help me get started. |
| Spille av lyd | Play rock music. MERKNAD: Amazon Music er angitt som standard musikkjeneste. Bruk Alexa-appen for å endre standard musikkjeneste. |
| Sette lyd på pause | Pause. |
| Kontrollere volumet | Turn the volume up. |
| Gå til neste sang | Skip. |
| Spille av fra en bestemt lydtjeneste | Play NPR on TuneIn. MERKNAD: Amazon Alexa støtter ikke alle musikkjenester. |

| TING DU KAN PRØVE | EKSEMPEL PÅ HVA DU KAN SI |
|-----------------------------------|---|
| Spille av på en bestemt høyttaler | Play jazz in the «Kitchen». MERKNAD: Påse at du sier høyttalernavnet du tilordnet i Bose Music-appen. Hvis flere høyttalere har samme navn, bruker du navnet som er tilordnet i Alexa-appen eller endrer navnet i Bose Music-appen. |
| Definere en timer | Set a timer for 15 minutes. |
| Oppdage flere ferdigheter | Help me get started with skills. |
| Stoppe Alexa | Stop. |

Bruke kontrollene på lydplanken

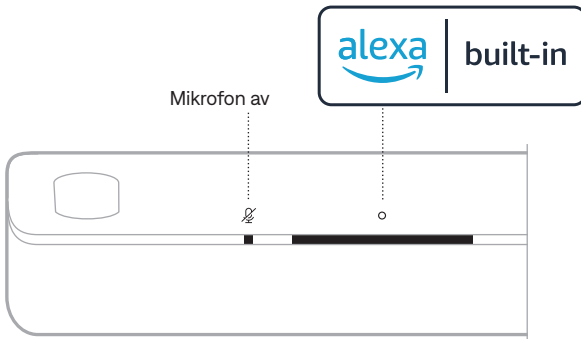
Du kan bruke handlingsknappen  til å styre Amazon Alexa. Du bruker Mikrofon av-knappen  til å slå mikrofonen av. De er plassert på toppen av lydplanken.



| TING DU KAN PRØVE | GJØR DETTE |
|-----------------------------|--|
| Snakke til Alexa | Trykk på  og si noe. Du finner en liste over ting du kan prøve, på https://www.amazon.com/usealexa |
| Stoppe alarmer og tidtakere | Trykk på  . |

| TING DU KAN PRØVE | GJØR DETTE |
|--------------------------------|--|
| Stoppe Alexa | Trykk på ○. |
| Aktivere/deaktivere mikrofonen | Trykk på ☒. MERKNAD: Når mikrofonen er av, lyser Mikrofon av-lampen rødt og du har ikke tilgang til Alexa. |

RINGE OG BRUKE MELDINGER MED AMAZON ALEXA

Hjelp husholdningen og familien å holde kontakten. La Alexa gjøre om enheten til en interkom for å åpne for direkte toveissamtaler mellom rom eller hjem, eller sende enveiskunngjøringer fra et hvilket som helst rom. Bruk Alexa til å ringe eller sende melding gratis til så å si hvem som helst på støttede Alexa-enheter eller Alexa-appen på støttede mobiltelefoner eller nettbrett.

MERKNADER:

- Begge parter må ha en Alexa-aktivert enhet, Alexa-funksjonen for samtaler og meldinger tilgjengelig og aktivert og gitt tillatelse til den andre parten i Alexa-appen.
- Mikrofonen må være på for å bruke Alexa til ringing og meldinger (se side 38).

Konfigurere samtaler og meldinger i Alexa

Bruk Alexa-appen til å konfigurere samtaler og meldinger i Alexa.

Bruke stemmen

Start med å si «Alexa». Deretter sier du:

| TING DU KAN PRØVE | EKSEMPEL PÅ HVA DU KAN SI |
|---|--|
| Stikke innom på en enhet hjemme | Drop in on «Kitchen». MERKNAD: Hvis enheten er et Bose-produkt, må du påse at du sier høyttalernavnet du tilordnet i Bose Music-appen. Hvis flere høyttalere har samme navn, bruker du navnet som er tilordnet i Alexa-appen eller endrer navnet i Bose Music-appen. |
| Stikke innom et familiemedlem eller en venn utenfor hjemmet | Drop in on «Mom's Kitchen». MERKNAD: Påse at du sier høyttalernavnet som er tildelt i eierens Bose Music-app og/eller Alexa-app. |

| TING DU KAN PRØVE | EKSEMPEL PÅ HVA DU KAN SI |
|------------------------------------|--------------------------------|
| Foreta et anrop | Call Mom. |
| Svar på et anrop | Answer. |
| Avvise en samtale eller en melding | Decline. |
| Avslutte en samtale | End call. |
| Spille av en melding | Play message. |
| Ring en nødkontakt | Call my emergency contact. |
| Foreta et kunngjøring | Announce that dinner is ready. |

KONFIGURERE IKKE FORSTYRR

Du kan midlertidig deaktivere alle innkommende varsler, kunngjøringer og anrop til lydplanken.

Bruke stemmen

Start med å si «Alexa». Deretter sier du:

| TING DU KAN PRØVE | EKSEMPEL PÅ HVA DU KAN SI |
|--------------------------|---------------------------|
| Aktivere Ikke forstyrr | Turn on Do Not Disturb. |
| Deaktivere Ikke forstyrr | Turn off Do Not Disturb. |

TIPS: Du kan også konfigurere Ikke forstyrr med Alexa-appen.

STYRE LYD MED BOSE VOICE4VIDEO

Bose Voice4Video-teknologi utvider talefunksjonaliteten med Amazon Alexa som ingen annen lydplanke. I tillegg til å styre den smarte lydplanken kan du også styre TV-en og kabel-/satellittboksen med stemmen. Med én enkel kommando til Alexa kan du slå på TV-en og den smarte lydplanken, bytte til videokilden, gå til en kanal ved å si et kanalnavn eller et kanalnummer og begynne å se på favorittprogrammene med én gang.

MERKNAD: Voice4Video er bare tilgjengelig for TV og kabel-/satellittbokser.

Konfigurere Voice4Video

Bruk Bose Music-appen til å konfigurere Voice4Video.

MERKNAD: Før du konfigurerer Voice4Video, må du konfigurere Alexa i Bose Music-appen (se side 25).

Bruke stemmen

Start med å si «Alexa». Deretter sier du:

| TING DU KAN PRØVE | EKSEMPEL PÅ HVA DU KAN SI |
|---|------------------------------|
| Slå på TV-en. | Turn on TV. |
| Slå av TV | Turn off TV. |
| Spille av video | Play. |
| Sette video på pause | Pause. |
| Gjenoppta videoavspilling | Resume. |
| Spole video fremover | Next. |
| Spole video bakover | Previous. |
| Bytte inngang til <i>Bluetooth</i> -lyd | Switch to <i>Bluetooth</i> . |
| Bytte inngang til HDMI TV-inngang | Switch to HDMI2. |

| TING DU KAN PRØVE | EKSEMPEL PÅ HVA DU KAN SI |
|-------------------------------------|----------------------------------|
| Se på en bestemt kanal | Watch NFL Network. |
| Se på et bestemt kanalnummer | Watch channel 802. |
| Gå til neste kanal | Next channel. |
| Gå bakover til forrige kanal | Previous channel. |

STARTE GOOGLE ASSISTENT

Lydplanken er kompatibel med en Google Assistant-aktivert enhet koblet til nettverket. Kontroller lydplanken med stemmen ved hjelp av Google.

Start med å si «Hey Google», og si hva du ønsker på <forsterkernavn>. Prøv for eksempel å spille av favorittmusikken. Bare si «Hey Google, spill treningsspillelisten min i familierommet».

MERKNADER:

- Talestyring er deaktivert som standard. For å sette opp talestyring bruker du Bruk Bose Music-appen til å aktivere Chromecast built-in og sette opp talestrømming for den Google Assistant-aktiverte enheten. Du finner disse alternativene på Innstillinger-menyen.
- Påse at du sier navnet på lydplanken du tildelte i Bose Music-appen. Hvis flere lydplanker har samme navn, bruker du navnet som er tilordnet i Google Assistant-appen eller endrer navnet i Bose Music-appen.
- Google Assistant er ikke tilgjengelig på alle språk eller i alle land.
- Du kan lese mer om hva Google Assistant kan gjøre, på <https://support.google.com/assistant>

Lydplanken har Chromecast built-in. Med Chromecast built-in kan du strøkke lyd fra støttede apper ved å trykke på Cast-knappen.

MERKNADER:

- Du må ha en Wi-Fi-tilkobling for å bruke Chromecast built-in.
- Chromecast built-in er deaktivert som standard. Bruk innstillingsmenyen i Bose Music-appen til å aktivere Chromecast built-in.
- Støtte for nye apper legges til regelmessig.

Telefonen din er fjernkontroll

- Bare trykk på Cast-knappen fra apper du allerede kjenner. Ingen nye pålogginger eller nedlastinger er nødvendig.
- Bruk telefonen til å søke, spille av, sette på pause og skru opp lyden fra hvor som helst i hjemmet.
- Mens du strømmet kan du fortsette å bruke telefonen til andre ting – bla gjennom sosiale medier, sende en tekstmelding og motta samtaler.
- Hør på musikk i hele huset når du bruker casting i flere rom med Chromecast-kompatible lydplanker.

Ubegrenset underholdning slik og når du vil

Velg fra millioner av sanger fra populære musikkjenester som Pandora, Spotify og Tunes.

Lydplanken kan spille av AirPlay 2-lyd slik at det er mulig å strøkke lyd raskt fra Apple-enheten til lydplanken eller flere høyttalere.

MERKNADER:

- Hvis du vil bruke AirPlay 2, må du ha en Apple-enhet som kjører iOS 14.1 eller nyere.
- Apple-enheten og lydplanken må være koblet til samme Wi-Fi-nettverk.
- Hvis du vil ha mer informasjon om AirPlay, kan du gå til <https://www.apple.com/airplay>

STRØMME LYD FRA KONTROLLSENTER

1. Åpne Kontrollsenter på Apple-enheten.
2. Trykk og hold på lydkortet øverst til høyre på skjermen, og trykk deretter på AirPlay-ikonet .
3. Velg lydplanken.

STRØMME LYD FRA EN APP

1. Åpne en musikkapp (for eksempel Apple Music), og velg et spor du vil spille av.
2. Trykk på .
3. Velg lydplanken.

KOBLE TIL MOBILENHETER

1. Trykk på *Bluetooth*-knappen  på fjernkontrollen.

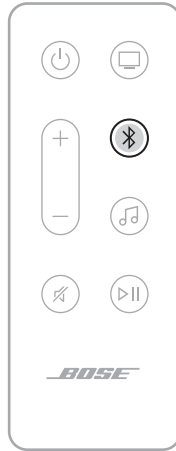

Lysfeltet pulserer blått.

2. Slå på *Bluetooth*-funksjonen på mobilenheten.

MERKNAD: *Bluetooth*-menyen er vanligvis på Innstillinger-menyen.

3. Velg lydplanken fra enhetslisten.

MERKNAD: Se etter navnet du skrev inn for lydplanken i Bose Music-appen. Standardnavnet vises hvis du ikke ga navn til lydplanken.



Når en tilkobling er etablert, vil du høre en tone samtidig som lysfeltet lyser hvitt før det toner ned til svart. Navnet på lydplanken vises i listen på mobilenheten.

KOBLE FRA MOBILENHETER

Bruk Bose Music-appen til å koble fra mobilenheten.

TIPS: Du kan også bruke *Bluetooth*-innstillingene på mobilenheten. Når du deaktiverer *Bluetooth*, kobles også alle andre enheter fra.

KOBLE TIL MOBILENHETER PÅ NYTT

Trykk på *Bluetooth*-knappen \times på fjernkontrollen.

Lydplanken prøver å koble til de sist tilkoblede enhetene.

MERKNADER:

- Sjekk at *Bluetooth* er aktivert på mobilenheten.
- Enheten må være innenfor 9 m (30 fot) og slått på.

KOBLE TIL ENDA EN MOBILENHET

Du kan lagre opptil åtte enheter i enhetslisten for lydplanken.

MERKNAD: Du kan bare spille av lyd fra én enhet om gangen.

1. Trykk på og hold \times på fjernkontrollen til lysfeltet pulserer blått.
2. Slett lydplanken fra enhetslisten på mobilenheten.

MERKNAD: Sjekk at *Bluetooth* er aktivert på mobilenheten.

SLETTE ENHETSLISTEN PÅ LYDPLANKEN

1. Trykk på og hold \times på fjernkontrollen i 10 sekunder til lysfeltet pulserer hvitt to ganger og deretter toner ned til svart.

Lysfeltet pulserer blått.

2. Slett lydplanken fra *Bluetooth*-paringslisten på enheten.

Alle enheter fjernes fra paringslisten, og lydplanken er klar til å kobles til nye mobilenheter (se side 34).

LED-lyset på fronten av lydplanken viser statusen for lydplanken.

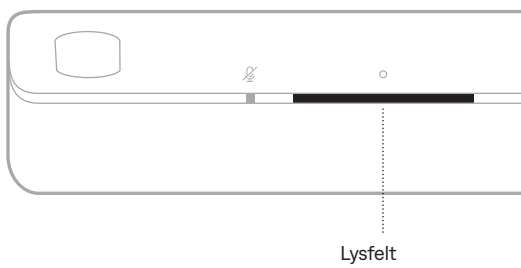

MERKNAD: Lysfeltet viser én status om gangen for den valgte kilden.

WI-FI-STATUS

Viser statusen til lydplankens Wi-Fi-tilkobling.

| LYSFELTAKTIVITET | | SYSTEMSTATUS |
|---|--|------------------|
| Pulserer hvitt | | Kobler til Wi-Fi |
| Lyser hvitt og toner deretter ned til svart | | Koblet til Wi-Fi |







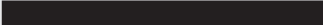

BLUETOOTH-STATUS

Viser *Bluetooth*-tilkoblingsstatusen for mobilenheter.

| LYSFELTAKTIVITET | | SYSTEMSTATUS |
|--|--|------------------------------------|
| Pulserer blått | | Klar til å koble til en mobilenhet |
| Pulserer hvitt | | Kobler til mobilenhet |
| Lyser hvitt og toner deretter ned til svart | | Koblet til mobilenhet |
| Hvitt lys pulserer to ganger og toner deretter ned til svart | | Nullstiller enhetslisten |

STATUS FOR AMAZON ALEXA

Viser statusen til Amazon Alexa.

| LYSFELTAKTIVITET | SYSTEMSTATUS |
|--|--|
| Av  | Amazon Alexa er inaktiv |
| Hvitt lys flyter mot midten og lyser deretter konstant  | Amazon Alexa lytter |
| Hvitt lys flyter mot sidene  | Amazon Alexa tenker |
| Pulserer hvitt (konstant)  | Amazon Alexa snakker |
| Pulserer gult  | Melding fra Amazon Alexa |
| Lyser, deretter flyter hvitt lys mot sidene  | Varsel fra Amazon Alexa |
| Pulserer grønt  | Motta eller foreta et anrop |
| Lyser grønt  | Koblet til samtale MERKNAD: Når samtalen kobles fra, toner lysfeltet ned til svart. |
| Lyser fiolett og toner deretter ned til svart  | Ikke forstyrr er aktivert MERKNAD: Når Ikke forstyrr er aktivert, pulserer lysfeltet fiolett hver gang du forsøker å kontakte Alexa. |

Lys for mikrofon av

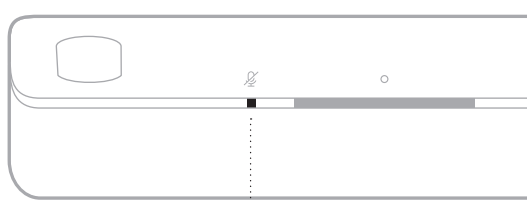

Lys for mikrofon av

LYSAKTIVITET

Lyser rødt

SYSTEMSTATUS

Mikrofonen er av

STATUS FOR MEDIEAVSPILLING OG VOLUM

Viser statusen til lydplanken ved kontroll av medieavspilling og volum.







LYSFELTAKTIVITET

SYSTEMSTATUS



| | | |
|--|---|-----------|
| To lys i midten lyser hvitt |  | Pause |
| Høyre side av lysfeltet pulserer hvitt |  | Volum opp |
| Venstre side av lysfeltet pulserer hvitt |  | Volum ned |
| Venstre side av lysfeltet lyser hvitt |  | Demp |

STATUS FOR OPPDATERING OG FEIL

Viser statusen for programvareoppdateringen og feilvarsler.

| LYSFELTAKTIVITET | | SYSTEMSTATUS |
|--|---|--|
| Lyser gult |  | Konfigurasjon av Wi-Fi pågår |
| Hvitt lys flyter fra høyre mot venstre |  | Laster ned oppdatering |
| Hvitt lys flyter fra venstre mot høyre |  | Oppdaterer lydplanken |
| Pulserer gult fire ganger |  | Kildefeil – sjekk i Bose Music-appen |
| Pulserer rødt fire ganger |  | Forespørselen er midlertidig utilgjengelig – prøv igjen senere |
| Lyser rødt |  | Feil – kontakt kundestøtte hos Bose |

DEAKTIVER/AKTIVER WI-FI-FUNKSJONEN

På fjernkontrollen trykker og holder du dempeknappen  og *Bluetooth*-knappen  til lysfeltet pulserer hvitt to ganger og deretter toner ned til svart.



KOBLE TIL TILBEHØR (VALGFRIIT)

Du kan koble alt dette tilbehøret til lydplanken. Hvis du vil ha mer informasjon, kan du se brukerveiledningen for tilbehør.

- **Bose Bass Module 700:** Bose.com/BM700
- **Bose Bass Module 500:** Bose.com/BM500
- **Bose Surround Speakers 700:** Bose.com/SS700
- **Bose Surround Speakers:** Bose.com/SS

KOBLE TIL BOSE SOUNDLINK *BLUETOOTH* SPEAKER ELLER BOSE-HODETELEFONER MED SIMPLESYNC-TEKNOLOGI

Med Bose SimpleSync-teknologi kan du koble noen Bose SoundLink *Bluetooth*-høytalere eller Bose-hodetelefoner til lydplanken for å få en ny måte å høre på musikk og se filmer på.

Fordeler

- **En personlig TV-lytteopplevelse:** Lytt til TV uten å forstyrre andre ved koble Bose-hodetelefonene til lydplanken. Bruk uavhengige volumkontroller på hvert produkt til å senke eller dempe lyden på lydplanken samtidig som du har så høy lyd som du ønsker i hodetelefonene.
- **Et annet rom med lyd:** Hør på samme sang i to forskjellige rom samtidig ved å koble Bose SoundLink *Bluetooth* speaker til lydplanken.

MERKNAD: SimpleSync-teknologien har en *Bluetooth*-rekkevidde på opptil ni meter. Vegger og byggematerialer kan påvirke mottaket.

Kompatible produkter

Du kan koble de fleste Bose SoundLink *Bluetooth* speakers til lydplanken, samt Bose-hodetelefoner.

Populære compatible produkter er:

- Bose SoundLink Revolve+ *Bluetooth* speaker
- Bose SoundLink Mini *Bluetooth* speaker
- Bose SoundLink Micro *Bluetooth* speaker
- Bose SoundLink Flex *Bluetooth* Speaker
- Bose Noise Cancelling Headphones 700
- Bose QuietComfort 35 wireless headphones
- Bose QuietComfort 45-hodetelefoner

Nye produkter legges til regelmessig. Her finner du en fullstendig liste og mer informasjon: support.Bose.com/Groups

Koble til med Bose Music-appen

Bruk Bose Music-appen til å koble Bose SoundLink *Bluetooth*-høytalere eller Bose-hodetelefoner til lydplanken. Hvis du vil ha mer informasjon, kan du gå til support.bose.com/UltraSBGrouping

MERKNADER:

- Påse at produktet du kobler til, er slått på, innenfor 9 m (30 fot) fra lydplanken og klar til å koble til en annen enhet. Hvis du vil ha mer informasjon, kan du se brukerhåndboken for produktet.
- Du kan bare koble til ett produkt om gangen til lydplanken.

KOBLE TIL BOSE SOUNDLINK *BLUETOOTH* SPEAKER ELLER BOSE-HODETELEFONER PÅ NYTT

Slå på Bose SoundLink *Bluetooth* speaker eller Bose-hodetelefonene.

Høytaleren eller hodetelefonene forsøker å koble til den sist tilkoblede *Bluetooth*-enheten, inkludert lydplanken.

MERKNADER:

- Lydplanken være innenfor rekkevidde (9 m eller 30 fot) og slått på.
- Hvis høytaleren ikke kobles til, kan du se «Lydplanken kobles ikke til en tidligere tilkoblet Bose SoundLink *Bluetooth* speaker» på side 52.
- Hvis hodetelefonene ikke kobles til, kan du se «Lydplanken kobles ikke til tidligere tilkoblede Bose-hodetelefoner» på side 52.

OPPDATERE LYDPLANKEN

Lydplanken oppdateres automatisk når den er koblet til Bose Music-appen og Wi-Fi-nettverket.

BYTTE BATTERIET I FJERNKONTROLLEN



Ikke svelg batterier. Dette medfører fare for kjemisk brannskade. Fjernkontrollen som følger med utstyret, inneholder et knappebatteri. Hvis knappebatteriet svelges, kan det føre til alvorlige innvendige brannskader i løpet av bare to timer, og kan føre til død. Hold nye og brukte batterier borte fra barn. Hvis batterirommet er ikke ordentlig lukket, må du slutte å bruke fjernkontrollen og holde det borte fra barn. Hvis du tror at batteriene kan ha blitt svelget eller plassert inne i en del av kroppen, må du oppsøke lege umiddelbart. For å unngå fare for eksplosjon, brann eller kjemiske brannsårr må du være forsiktig når du bytter batteriet, og du må bare bytte det med et godkjent (for eksempel UL) 3-volts litiumbatteri av typen CR2032 eller DL2032. Kast brukte batterier umiddelbart. Batteriet må ikke lades opp, demonteres, varmes opp til over 100 °C (212 °F) eller brennes.

1. Bruk en mynt til å vri dekslet på batterirommet mot venstre (mot urviseren), og ta av dekslet.

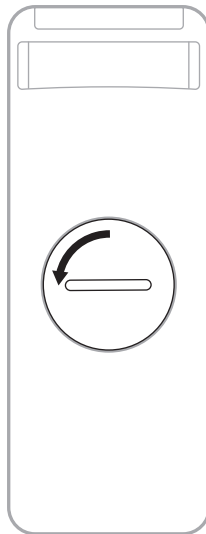

2. Sett inn det nye batteriet med den flate siden med +-symbolet vendt opp.

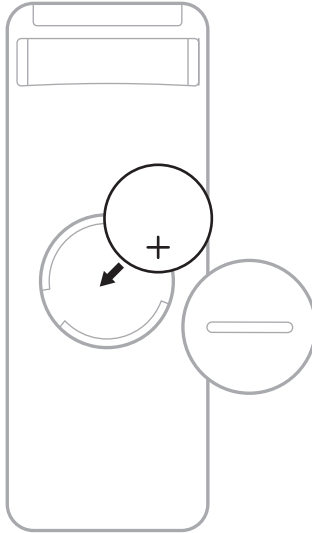

MERKNAD: Bruk bare et godkjent (for eksempel UL) 3-volts litiumbatteri av typen CR2032 eller DL2032.

3. Sett dekselet tilbake på plass, og vri det mot høyre (med urviseren) til det låses på plass. Dekselet er helt lukket når sporet er vertikalt.

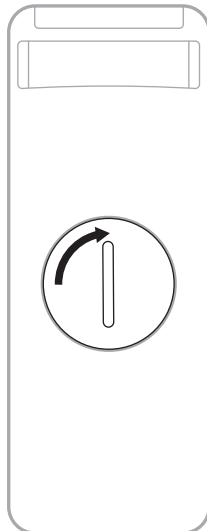

RENGJØRE LYDPLANKEN

Tørk av overflatene på utsiden av lydplanken med en myk, tørr klut.

MERKNAD: Mikrofonen kan ha blitt slått av utilsiktet under rengjøringen. Bruk Mikrofon av-knappen  oppå lydplanken til å slå mikrofonen på og av.

FORSIKTIG:

- IKKE la det komme væskesøl på lydplanken eller i åpninger.
- IKKE blås luft inn i de oppovervendte høyttalerne eller lydplanken.
- IKKE bruk støvsuger til å rengjøre de oppovervendte høyttalerne eller lydplanken.
- IKKE bruk spray i nærheten av de oppovervendte høyttalerne eller lydplanken.
- IKKE bruk noen form for løsemidler, kjemikalier eller rengjøringsmidler som inneholder alkohol, ammoniakk eller slipemidler.
- IKKE la det komme gjenstander inn i åpningene.

RESERVEDELER OG TILBEHØR

Reservevedeler og tilbehør kan bestilles fra kundestøtte hos Bose.

Gå til support.Bose.com/UltraSB

BEGRENSET GARANTI

Lydplanken er dekket av en begrenset garanti. Detaljert informasjon om den begrensede garantien finnes på nettstedet worldwide.Bose.com/Warranty.

Du finner instruksjoner for hvordan du registrerer produktet her: worldwide.Bose.com/ProductRegistration. Hvis du ikke registrerer produktet, påvirker det ikke rettighetene dine i henhold til den begrensede garantien.

PRØV DETTE FØRST

Hvis det oppstår problemer med lydplanken:

- Kontroller at lydplanken er koblet til en strømførende stikkontakt.
- Kontroller at alle kablene er godt tilkoblet.
- Sjekk statusen til lydplanken (se side 36).
- Last ned Bose Music-appen, og kjør tilgjengelige programvareoppdateringer.
- Plasser lydplanken i henhold til retningslinjene for plassering (se side 14).
- Flytt lydplanken innenfor den anbefalte rekkevidden til mobilenheten for at den skal fungere slik den skal.
- Påse at lydplanken er plassert minst 0,3-0,9 m (1–3 fot) fra annet trådløst utstyr.
- Kontroller at eventuelle Wi-Fi-tilgangspunkter er plassert opptil 2,4–3,0 m fra lydplanken og eventuell bassmodul eller surroundhøytalere.



ANDRE LØSNINGER

Hvis du ikke kan løse problemet, kan tabellen nedenfor være til hjelp for å identifisere symptomer og løsninger på vanlige problemer. Du kan også finne feilsøkningsartikler, videoer og andre ressurser på support.bose.com/UltraSB

Kontakt kundestøtte hos Bose hvis du ikke greier å løse problemet.

Gå til worldwide.bose.com/contact

| SYMPTOM | LØSNING |
|--|---|
| Ingen HDMI eARC-port på TV-en | Bruk TV-ens HDMI ARC-port. Hvis TV-en ikke har en HDMI ARC-port, bruker du en optisk kabel til å koble lydplanken til TV-en. |
| Ingen HDMI eARC- eller HDMI ARC-port eller optisk port på TV-en | Hvis TV-en er koblet til en kabel- eller satellittboks, kobler du HDMI-kabelen fra lydplanken til kabel- eller satellittboksen. Koble til TV-en med en lydadapter og separat lyd kabel, for eksempel en koaksialkabel, 3,5 mm kabel eller analog lyd kabel (følger ikke med). Nødvendig adaptertype og kabel avhenger av lydportene som finnes på TV-en din. |
| Lydplanken slår seg ikke på | Plugg strømledningen inn i en annen stikkontakt. Bruk fjernkontrollen til å slå lydplanken på (se side 20). Koble fra strømledningene for lydplanken og den valgfrie bassmodulen eller surroundhøytalere, vent i 30 sekunder og plugg dem i stikkontakten. |

| SYMPTOM | LØSNING |
|---|--|
| Lydplanken slår seg ikke av | Lydplanken kan være i nettverksventemodus. Trykk på Strøm på/av-knappen  på fjernkontrollen for å aktivere lydplanken. Trykk på  én gang til for å slå av lydplanken. |
| Lyd spilles ikke i Dolby Atmos | Kontroller at lydplanken er koblet til TV-ens HDMI eARC- eller ARC-port. Gå til Spilles nå-skjermen i Bose Music-appen for å kontrollere at lyden strømmes i Dolby Atmos-format. Hvis den ikke strømmes i Dolby Atmos, må du kontrollere at de avanserte lydinnstillingene på TV-en tillater at Dolby Atmos går gjennom til lydplanken. Se brukerhåndboken for TV-en. Kontroller at innholdet er tilgjengelig i Dolby Atmos. Kontroller at strømme- eller kabeltjenesten støtter bruk av Dolby Atmos. |
| Fjernkontrollen fungerer ustabil eller ikke i det hele tatt | Skift batteriet (se side 43). Påse at fjernkontrollen er innenfor en rekkevidde på 6 m (20 fot) fra lydplanken. Påse at det ikke er mellomrom mellom fjernkontrollen og lydplanken. |
| Bose Music-appen fungerer ikke på mobilenheter | Kontroller at mobilenheten kan brukes med Bose Music-appen, og at den oppfyller minimumskravene til systemet. Hvis du vil ha mer informasjon, kan du se appbutikken på mobilenheten. Avinstaller Bose Music-appen på mobilenheten, og installer appen på nytt (se side 17). |
| Lydplanken vises ikke slik at den kan legges til i en annen Bose-konto | Kontroller at deling er aktivert på lydplanken ved hjelp av Bose Music-appen. Kontroller at lydplanken og mobilenheten er koblet til samme Wi-Fi nettverk. |
| Lydplanke og kilde slås ikke på/av samtidig | Trykk på Strøm på/av-knappen  for å slå kilden på/av. |

| SYMPTOM | LØSNING |
|--|--|
| <p>Avbrutt eller ingen lyd fra lydplanken</p> | <p>Påse at lydplankens HDMI-kabel er satt inn i en port på TV-en som er merket HDMI eARC (Enhanced Audio Return Channel), og ikke en standard HDMI-port. Hvis TV-en din ikke har en HDMI eARC-port, kobler du lydplanken til HDMI ARC-porten. Hvis TV-en din ikke har en ARC-port, kobler du til lydplanken med den optiske kabelen (se side 56).</p> <p>Hvis lydplanken er koblet til TV-ens HDMI eARC-port (eller ARC), må du kontrollere at CEC (Consumer Electronics Control) er aktivert på TV-ens systemmeny. Det kan TV-en din referere til CEC med et annet navn. Se brukerhåndboken for TV-en.</p> <p>Hvis lydplanken er koblet til den optiske porten på TV-en, må du passe på at den optiske kabelen er satt inn i en port på TV-en merket Output eller OUT, ikke Input eller IN.</p> <p>Koble fra strømledningene for lydplanken og den valgfrie bassmodulen eller surroundhøytalerne, vent i 30 sekunder og plugg dem i stikkkontakten.</p> <p>Juster innstillingen Avansert CEC i Bose Music-appen. Du finner dette alternativet på Innstillinger-menyen. Hvis du vil ha mer informasjon, kan du gå til support.bose.com/UltraSB_CEC</p> <p>Øk volumet på lydplanken (se side 23) eller mobilenheten.</p> <p>Hvis venstre ende av lysfeltet lyser hvitt, er lydplanken dempet. Trykk på dempeknappen  for å oppheve dempingen av lydplanken.</p> <p>Kontroller at mobilenheten ikke er dempet.</p> <p>Kontroller at du bruker en kompatibel <i>Bluetooth</i>-mobilenhet.</p> <p>Start mobilenheten på nytt.</p> <p>Start lydkilden på nytt.</p> <p>Bytt til en annen kilde (se side 22).</p> <p>Spill av lyd fra en annen app eller musikkjeneste.</p> <p>Hvis lyden er fra en Wi-Fi-kilde, tilbakestill du ruterens.</p> <p>Start TV-en på nytt.</p> <p>Kontroller lydinnstillingene på TV-en. Se brukerhåndboken for TV-en.</p> <p>Oppdater programvaren på TV-en. Se brukerhåndboken for TV-en.</p> <p>Koble HDMI-kabelen fra TV-ens HDMI eARC- (eller ARC)-port, og koble den til på nytt.</p> |
| <p>Lydplanken kobles ikke til bassmodul eller surroundhøytalere</p> | <p>Slå opp i brukerhåndboken for bassmodulen eller surroundhøytalere for feilsøking (se side 41).</p> <p>Kontroller at bassmodulen eller surroundhøytalere er kompatible med lydplanken (se side 41).</p> <p>Koble fra strømledningene for lydplanken og den valgfrie bassmodulen eller surroundhøytalere, vent i 30 sekunder og plugg dem i stikkkontakten.</p> |

| SYMPTOM | LØSNING |
|--|---|
| <p>Ingen lyd fra -bassmodulen eller -surroundhøytalerne</p> | <p>Kontroller at bassmodulen eller surroundhøytalerne er kompatible med lydplanken (se side 41).</p> <p>Kontroller at programvaren er oppdatert i Bose Music-appen.</p> <p>Juster bassnivået med Bose Music-appen (se side 24).</p> <p>Bytt til en annen kilde (se side 22).</p> |
| <p>Det kommer lyd fra TV-høytaleren</p> | <p>Slå av TV-høytalerne. Se brukerhåndboken for TV-en.</p> <p>Påse at lydplankens HDMI-kabel er satt inn i en port på TV-en som er merket HDMI eARC (Enhanced Audio Return Channel), og ikke en standard HDMI-port. Hvis TV-en din ikke har en HDMI eARC-port, kobler du lydplanken til HDMI ARC-porten. Hvis TV-en din ikke har en ARC-port, kobler du til lydplanken med den optiske kabelen (se side 56).</p> <p>Koble HDMI-kabelen fra TV-ens HDMI eARC- (eller ARC)-port, og koble den til på nytt.</p> <p>Koble fra strømledningene for lydplanken og den valgfrie bassmodulen eller surroundhøytalerne, vent i 30 sekunder og plugg dem i stikkkontakten.</p> <p>Reduser TV-volumet til den laveste innstillingen.</p> <p>Hvis lydplanken er koblet til TV-ens HDMI eARC-port (eller ARC), må du kontrollere at CEC (Consumer Electronics Control) er aktivert på TV-ens systemmeny. Det kan TV-en din referere til CEC med et annet navn. Se brukerhåndboken for TV-en.</p> <p>Juster innstillingen Avansert CEC i Bose Music-appen. Du finner dette alternativet på Innstillinger-menyen. Hvis du vil ha mer informasjon, kan du gå til support.bose.com/UltraSB_CEC</p> |
| <p>Dårlig eller forvrengt lyd</p> | <p>Test forskjellige kilder hvis tilgjengelig.</p> <p>Kontroller at TV-en kan spille av surroundlyd. Se brukerhåndboken for TV-en.</p> <p>Hvis lyden spilles av fra en annen enhet, reduserer du volumet på denne enheten.</p> <p>Juster bassnivået med Bose Music-appen (se side 24).</p> <p>Slå TV-høytalerne av. Se brukerhåndboken for TV-en.</p> <p>Kontroller lyden (se side 57).</p> <p>Kjør ADAPTiQ-lydkalibrering (se side 19).</p> |

| SYMPTOM | LØSNING |
|---|--|
| Lydplanken spiller ikke av lyd fra riktig kilde eller velger feil kilde etter en forsinkelse | <p>Kontroller innstillingen Avansert CEC i Bose Music-appen. Du finner dette alternativet på Innstillinger-menyen. Hvis du vil ha mer informasjon, kan du gå til support.bose.com/UltraSB_CEC</p> <p>Deaktiver CEC på kilden. Se i brukerhåndboken til kilden.</p> |
| Lydplanken kobler ikke til et Wi-Fi-nettverk | <p>I Bose Music-appen velger du riktig nettverksnavn og skriver inn passordet (det skilles mellom store og små bokstaver).</p> <p>Kontroller at lydplanken og mobilenheten er koblet til samme Wi-Fi nettverk.</p> <p>Hvis nettverksinformasjonen er endret, kan du se side 18.</p> <p>Aktiver Wi-Fi på mobilenheten du bruker til konfigurasjonen.</p> <p>Lukk andre åpne apper på mobilenheten.</p> <p>Start mobilenheten og ruterer på nytt.</p> <p>Hvis ruterer støtter frekvensområdet 2,4 GHz og 5 GHz, må du passe på at både enheten (mobil eller datamaskin) og lydplanken er koblet til det samme frekvensområdet.</p> <p>MERKNAD: Gi hvert frekvensområde et unikt navn for å være sikker på at du kobler til riktig frekvensområde.</p> <p>Tilbakestill ruterer.</p> <p>Koble fra strømledningene for lydplanken og den valgfrie bassmodulen eller surroundhøytalerne, vent i 30 sekunder og plugg dem i stikkkontakten. Avinstaller Bose Music-appen på mobilenheten, installer appen og start konfigurasjonen på nytt.</p> <p>Hvis du kobler til et annet nettverk og appen ikke ber deg om å konfigurere, går du til hovedskjermbildet og legger til lydplanken.</p> |
| Lydplanken kobles ikke til Bluetooth-enheten | <p>Deaktiver og aktiver <i>Bluetooth</i>-funksjonen på mobilenheten.</p> <p>Slett lydplanken fra <i>Bluetooth</i>-listen. Koble til på nytt (se side 34).</p> <p>Koble til en annen mobilenhet (se side 34).</p> <p>Kontroller at du bruker en kompatibel <i>Bluetooth</i>-mobilenhet. Gå til support.bose.com/UltraSB_BT</p> <p>Slett lydplanken fra <i>Bluetooth</i>-listen på mobilenheten. Koble til på nytt (se side 34).</p> <p>Nullstill enhetslisten til lydplanken (se side 35). Koble til på nytt (se side 34).</p> |

| SYMPTOM | LØSNING |
|---|---|
| Lydplanken strømmes ikke lyd med AirPlay | <p>Kontroller at lydplanken er slått på og innenfor rekkevidde (se side 21).</p> <p>Kontroller at Apple-enheten og lydplanken er koblet til samme Wi-Fi-nettverk.</p> <p>Oppdater Apple-enheten.</p> <p>Kontroller at lydplanken er oppdatert (se side 43).</p> <p>Hvis du ikke finner AirPlay-ikonet  i musikkappen du strømmes fra, kan du strøme lyd fra kontrollseneteret.</p> <p>Du kan få mer hjelp på https://www.apple.com/airplay</p> |
| Alexa svarer ikke | <p>Påse at Mikrofon av-lyset ikke lyser rødt. Hvis du vil slå mikrofonen på, kan du se side 26.</p> <p>Kontroller at Alexa er konfigurert til å bruke Bose Music-appen (se side 25).</p> <p>MERKNAD: Lydplanken må konfigureres og kobles til Wi-Fi-nettverket for å bruke Bose Music-appen.</p> <p>Koble mobilenheten til Wi-Fi.</p> <p>Kontroller at du er i et land der Amazon Alexa er tilgjengelig.</p> <p>Sørg for at du bruker den mest oppdaterte versjonen Alexa-appen.</p> <p>Kontroller at mobilenheten er kompatibel.</p> <p>Kontroller at vekkeordet er aktivert (se side 25).</p> <p>Fjern Alexa fra lydplanken med Bose Music-appen. Legg til Alexa på nytt.</p> <p>Påse at du sier navnet du tilordnet i Bose Music-appen. Hvis flere lydplanker har samme navn, bruker du navnet som er tilordnet i Alexa-appen eller endrer navnet i Bose Music-appen.</p> <p>Hvis du bruker Bose Voice4Video:</p> <ul style="list-style-type: none"> • Påse at det ikke er noen hindringer mellom lydplanken, TV-en og/eller kabel- eller satellittboksen. • Kontroller at lydplanken er tilkoblet med HDMI-kabelen (se side 55). • Kontroller at du har konfigurert denne funksjonen med Bruk Bose Music-appen og koblet til TV-en og/eller kabel- eller satellittboksen. • Kontroller at du har oppgitt riktig postnummer og tjenesteleverandør for kabel-/satellittboksen. <p>Det kan hende Alexa ikke støtter forespørselen din. Nye funksjoner legges til regelmessig.</p> <p>Du kan få mer hjelp på https://www.amazon.com/usealexa</p> |

| SYMPTOM | LØSNING |
|--|--|
| Google Assistent kan ikke styre lydplanken | <p>Kontroller at en Google Assistent-kompatibel enhet er koblet til nettverket (se side 31).</p> <p>Kontroller at Chromecast built-in er aktivert i Bose Music-appen (se side 31).</p> <p>Koble mobilenheten til Wi-Fi.</p> <p>Kontroller at du er i et land der Google Assistant er tilgjengelig.</p> <p>Kontroller at du bruker den mest oppdaterte versjonen av Google Assistant-appen.</p> <p>Kontroller at mobilenheten er kompatibel.</p> <p>Du kan få mer hjelp på https://support.google.com/assistant</p> |
| Lydplanken kobler ikke til Bose SoundLink Bluetooth-høytaler eller Bose-hodetelefoner | <p>Kontroller at høyttaleren eller hodetelefonene er slått på, innenfor 9 m (30 fot) fra lydplanken og klar til å koble til en annen enhet. Hvis du vil ha mer informasjon, kan du se brukerhåndboken for produktet.</p> |
| Lydplanken kobles ikke til en tidligere tilkoblet Bose SoundLink Bluetooth speaker | <p>Kontroller at talemeldinger er aktivert i Bose Music-appen (se side 17). Du finner dette alternativet på Innstillinger-menyen.</p> <p>Bruk produktkontrollene på høyttaleren til å gå gjennom produktenhetslisten til du hører navnet på lydplanken. Du finner produktspesifikke instruksjoner i brukerveiledningen for høyttaleren.</p> |
| Lydplanken kobles ikke til tidligere tilkoblede Bose-hodetelefoner | <p>Koble til med Bose Music-appen (se side 17).</p> |
| Dårlig lyd kvalitet fra tilkoblet Bose SoundLink Bluetooth speaker eller Bose-hodetelefoner | <p>Hvis ruterer støtter frekvensområdet 2,4 GHz og 5 GHz og lydplanken er koblet til 2,4 GHz, må du koble til 5 GHz.</p> <p>Ikke alle Bose SoundLink Bluetooth speakers kan spille av lyd helt synkront når de er koblet til lydplanken. Her kan du sjekke om produktet ditt er kompatibelt: support.bose.com/Groups</p> <p>Kontroller at Synkroniser med gruppe er aktivert i Bose Music-appen (se side 17). Du finner dette alternativet på Innstillinger-menyen.</p> <p>Installer eventuelle tilgjengelige programvareoppdateringer for høyttaleren eller hodetelefonene. Se etter oppdateringer ved å åpne den aktuelle Bose-appen for produktet på mobilenheten eller ved å gå til btu.bose.com på datamaskinen.</p> |

TILBAKESTILLE LYDPLANKEN

Gjenoppretting av fabrikkinnstillingene fjerner alle innstillinger for kilde, volum, nettverk og ADAPTIQ-lydkalibrering og tilbakestiller lydplanken til standardinnstillingene.

1. Fjern lydplanken fra Bose-kontoen i Bose Music-appen.
2. På fjernkontrollen trykker og holder du Volum ned-knappen — og Spill av / pause-knappen ▶|| i 5 sekunder til lysfeltet pulserer hvitt to ganger og deretter toner ned til svart.



Lydplanken starter på nytt. Når tilbakestillingen er fullført, lyser lysfeltet konstant gult.

3. Slik nullstiller du nettverks- og lydinnstillingene for lydplanken:
 - a. Start Bose Music-appen på mobilenheten, og legg til lydplanken i nettverket ditt (se «Legge lydplanken til en eksisterende konto» på side 18).
 - b. Kjør ADAPTIQ-lydkalibreringen med Bose Music-appen (se side 19).

TILKOBLINGSALTERNATIVER

Koble lydplanken til TV-en med ett av følgende tilkoblingsalternativer:

- **Alternativ 1 (foretrukket):** HDMI eARC (Enhanced Audio Return Channel) eller ARC
- **Alternativ 2:** Optisk

MERKNADER:

- For å få Dolby Atmos-surroundlyd må du koble lydplanken til HDMI eARC- eller ARC-porten på TV-en (se side 55). Hvis TV-en ikke har en eARC- eller ARC-port, kan du koble den optiske kabelen til den optiske porten for å få en romlig og livaktig lyd (se side 56).
- Hvis du vil bruke TV-ens fjernkontroll til å styre strøm, volum og demping på lydplanken, må lydplanken være koblet til HDMI eARC- eller ARC-porten på TV-en.

1. Finn **HDMI IN-** og **Audio OUT** (optisk)-portene på baksiden av TV-en.

MERKNAD: Det kan hende at portpanelet på TV-en din ikke ser ut som på bildet. Se på formen på porten.

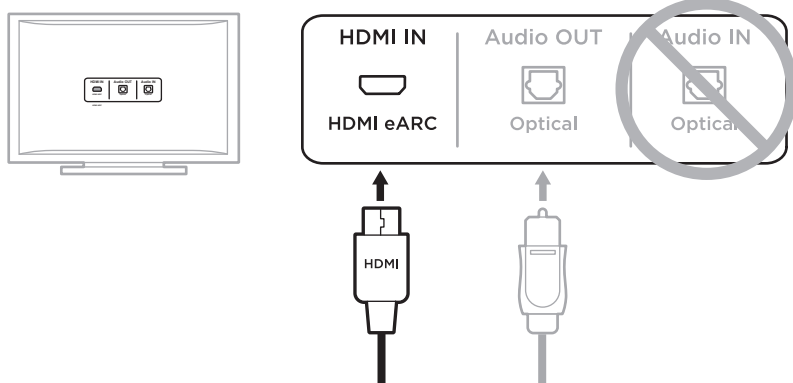

Alternativ 1 (foretrukket)
HDMI eARC (eller ARC):
 Bruk HDMI-kabelen til denne tilkoblingen.

Alternativ 2
Optisk: Hvis TV-en ikke har en HDMI eARC- (eller ARC)-port, bruker du en optisk kabel til denne tilkoblingen

2. Velg en lyd-kabel.

KOBLE LYDPLANKEN TIL TV-EN

Når du har valgt lyd-kabel, kobler du lydplanken til TV-en.

Alternativ 1 (foretrukket): HDMI eARC eller ARC

1. Sett den ene enden av HDMI-kabelen inn i TV-ens **HDMI eARC**- eller **ARC**-port.
2. Sett den andre enden av kabelen inn i **HDMI (eARC)**-porten på lydplanken.

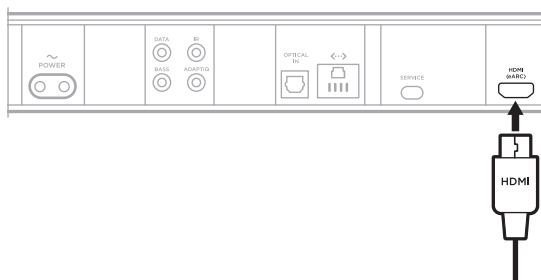

Alternativ 2: Optisk

Hvis TV-en ikke har en HDMI eARC- (eller ARC)-port, bruker du en optisk kabel for å koble lydplanken til TV-en.

1. Ta av beskyttelsehettene fra begge endene av den optiske kabelen.

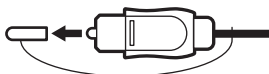

FORSIKTIG: Hvis du setter inn pluggen med hetten på, kan det føre til skade på pluggen og/eller porten.

2. Sett den ene enden av den optiske kabelen inn i **Optical OUT**-porten på TV-en.

FORSIKTIG: Hvis du setter inn pluggen feil vei, kan det føre til skade på pluggen og porten.

3. Hold pluggen på den andre enden av den optiske kabelen.
4. Rett inn pluggen etter **OPTICAL IN**-porten på lydplanken, og sett pluggen forsiktig inn.

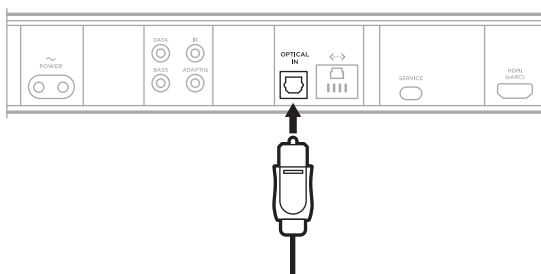

MERKNAD: Porten har en hengslet luke som svinger innover når pluggen settes inn.

5. Trykk pluggen bestemt inn i porten til du hører eller føler et klikk.



KONTROLLERE LYDEN

1. Slår TV-en på med fjernkontrollen til TV-en.
2. Slå TV-høytalerne av i TV-ens lydvalgsmeny.

MERKNAD: Brukerveiledningen for TV-en gir mer informasjon.

3. Hvis du bruker en kabel- eller satellittboks eller andre kilder:
 - a. Slå kilden på.
 - b. Velg riktig TV-inngang.
4. Slå lydplanken på (se side 21).

Du skal høre at det kommer lyd fra lydplanken.

5. Trykk på dempeknappen  på fjernkontrollen til lydplanken.

Du hører ikke at det kommer lyd fra TV-høytalerne eller lydplanken.

MERKNAD: Hvis du hører lyd fra TV-en etter at lydplanken er dempet, kan du se «Det kommer lyd fra TV-høytaleren» på side 49.

Należy przeczytać i zachować wszystkie zalecenia dotyczące bezpieczeństwa, zabezpieczeń i korzystania z tego produktu.

CE Firma Bose Corporation niniejszym deklaruje, że ten produkt jest zgodny z podstawowymi wymaganiami i zaleceniami określonymi w dyrektywie 2014/53/UE oraz innych obowiązujących dyrektywach UE. Deklaracja zgodności jest dostępna w następującej witrynie internetowej: www.Bose.com/compliance

UK CA Ten produkt jest zgodny ze wszystkimi obowiązującymi wymaganiami dokumentu Electromagnetic Compatibility Regulations 2016 oraz wszelkimi innymi przepisami obowiązującymi w Wielkiej Brytanii. Deklaracja zgodności jest dostępna w następującej witrynie internetowej: www.Bose.com/compliance

Firma Bose Corporation niniejszym deklaruje, że ten produkt jest zgodny z podstawowymi wymaganiami i zaleceniami określonymi w dokumencie Radio Equipment Regulations 2017 oraz wszelkich innych przepisach obowiązujących w Wielkiej Brytanii. Deklaracja zgodności jest dostępna w następującej witrynie internetowej: www.Bose.com/compliance

Ważne zalecenia dotyczące bezpieczeństwa

Przeczytaj instrukcje.

Czyść urządzenie wyłącznie suchą ściereczką.

Nie blokuj szczelin wentylacyjnych. Zainstaluj urządzenie zgodnie z zaleceniami producenta.

Korzystaj wyłącznie z dodatków/akcesoriów zalecanych przez producenta.

Wykonanie wszystkich prac serwisowych zleć wykwalifikowanemu personelowi. Wykonanie prac serwisowych jest konieczne w przypadku uszkodzenia urządzenia, na przykład w następujących okolicznościach: uszkodzenie przewodu zasilającego lub wtyczki, przedostanie się cieczy lub przedmiotów do wnętrza urządzenia, narażenie urządzenia na oddziaływanie deszczu lub wilgoci, nieprawidłowe funkcjonowanie lub upadek urządzenia.

OSTRZEŻENIA/PRZESTROGI

- Aby zapobiec przypadkowemu poknięciu elementów, należy przechowywać produkt w miejscu niedostępnym dla małych dzieci i zwierząt domowych. Produkt zawiera baterię litowo-jonową, która może stwarzać zagrożenie w przypadku poknięcia. W przypadku poknięcia tego elementu, należy niezwłocznie skontaktować z pomocą medyczną. Gdy produkt nie jest używany, powinien być przechowywany w miejscu niedostępnym dla dzieci i zwierząt domowych.



Ten symbol umieszczony na produkcie oznacza, że w obudowie produktu znajdują się nieizolowane podzespoły pod wysokim napięciem, które mogą stwarzać ryzyko porażenia prądem elektrycznym.



Ten symbol umieszczony na produkcie oznacza, że w podręczniku znajdują się ważne instrukcje dotyczące obsługi i konserwacji.



Nie wolno połykać baterii, ponieważ może to spowodować oparzenie chemiczne. Pilot zdalnego sterowania dostarczany razem z tym produktem jest zasilany baterią pastylkową/guzikową. Poknięcie baterii pastylkowej/guzikowej może w ciągu zaledwie dwóch godzin spowodować poważne wewnętrzne oparzenia, które mogą prowadzić do zgonu. Zarówno nowe, jak i zużyte baterie należy przechowywać w miejscu niedostępnym dla dzieci. Jeżeli zasobnik na baterie nie zamyka się szczelnie, należy zrezygnować z korzystania z pilota zdalnego sterowania i umieścić go w miejscu niedostępnym dla dzieci. Jeżeli istnieje podejrzenie, że bateria została poknięta lub umieszczona w otworze ciała, należy niezwłocznie skontaktować z pomocą lekarskiej. Aby uniknąć niebezpieczeństwa wybuchu, pożaru lub poparzenia chemicznego, należy zachować ostrożność podczas wymiany baterii i korzystać wyłącznie z zatwierdzonych (np. z certyfikatem UL) baterii litowych CR2032 lub DL2032 o napięciu 3 V. Zużyte baterie należy prawidłowo i niezwłocznie utylizować. Baterii nie wolno ładować, demontować, ogrzewać do temperatury wyższej niż 100°C ani spalać.



Produkt zawiera małe części, które mogą spowodować zadławienie. Nie jest on odpowiedni dla dzieci w wieku poniżej trzech lat.



Produkt zawiera elementy magnetyczne. Aby uzyskać informacje dotyczące wpływu tych elementów na funkcjonowanie implantów medycznych, należy skontaktować się z lekarzem.



Produkt zawiera elementy wykonane ze szkła hartowanego. Należy zachować ostrożność, aby zapobiec uderzeniu w tę powierzchnię. W przypadku jej rozbicia należy ostrożnie obchodzić się ze stuczonym szkłem.

- Aby ograniczyć ryzyko pożaru i porażenia prądem elektrycznym, NIE należy wystawiać urządzeń na działanie deszczu, kapań, rozbryzgów lub wilgoci, a także nie wolno umieszczać w jego pobliżu naczyń wypełnionych płynami, takich jak wazony.
- Należy zachować odpowiednią odległość urządzenia od ognia i źródeł ciepła. NIE umieszczaj źródeł otwartego ognia (np. zapalonych świec) na urządzeniu ani w jego pobliżu.
- NIE wolno modyfikować urządzenia bez zezwolenia.
- NIE korzystaj z urządzenia w połączeniu z falownikiem.
- NIE używaj urządzenia w pojazdach ani na jednostkach pływających.
- Jeżeli urządzenie jest wyłączane przez wyjęcie wtyczki przewodu zasilającego lub przedłużacza z gniazda sieci elektrycznej, zapewnij możliwość swobodnego korzystania z tego elementu wyposażenia.
- Do montażu należy używać wyłącznie następującego wyposażenia: uchwyt ścienny Bose Soundbar Wall Bracket.
- Podczas umieszczania produktu należy zadbać o to, aby nie blokować szczelin wentylacyjnych w telewizorze lub monitorze. Informacje niezbędne do montażu w sposób zgodny z instrukcjami producenta należy znaleźć w podręczniku użytkownika dostarczonym z telewizorem lub monitorem.
- Ze względu na wymagania dotyczące wentylacji firma Bose nie zaleca umieszczania tego produktu w przestrzeniach zamkniętych, takich jak wnęki ścienne lub szafki wnękowe.
- Nie umieszczaj ani nie instaluj urządzenia w pobliżu źródeł ciepła, takich jak kaloryfery, przewody kominowe, piece lub inne urządzenia (na przykład wzmacniacze) wydzielające ciepło.
- Baterie należy trzymać w miejscu niedostępnym dla dzieci.
- Baterie mogą spowodować pożar lub oparzenie chemiczne, jeżeli są użytkowane nieprawidłowo. Baterii nie wolno ładować, demontować, ogrzewać ani spalać.
- Baterie/akumulatory dostarczone z tym produktem mogą spowodować pożar lub oparzenie chemiczne w przypadku niewłaściwego obchodzenia się z nimi, nieprawidłowej wymiany lub wymiany na baterię/akumulator niewłaściwego typu.

UWAGA: Urządzenie zostało przetestowane i uznane za zgodne z wymaganiami dotyczącymi urządzeń cyfrowych klasy B, określonymi w części 15 przepisów komisji FCC. Te limity określono w celu zapewnienia uzasadnionej ochrony przed zakłóceniami w instalacjach budynków mieszkalnych. Urządzenie wytwarza i wykorzystuje energię promieniowania o częstotliwości radiowej i może powodować zakłócenia komunikacji radiowej, jeżeli nie jest zainstalowane i użytkowane zgodnie z zaleceniami producenta. Nie można zagwarantować, że działanie niektórych instalacji nie będzie zakłócać. Jeżeli urządzenie zakłóca odbiór radiowy lub telewizyjny, co można sprawdzić poprzez jego wyłączenie i ponownie włączenie, zakłócenia tego typu można eliminować, korzystając z następujących metod:

- Zmiana ustawienia lub lokalizacji produktu albo anteny odbiorczej.
- Zwiększenie odległości pomiędzy urządzeniem a odbiornikiem.
- Podłączenie urządzenia do gniazda sieci elektrycznej w innym obwodzie niż ten, do którego podłączony jest odbiornik.
- Skonsultowanie się z dystrybutorem lub doświadczonym technikiem radiowo-telewizyjnym w celu uzyskania pomocy technicznej.

Modyfikacje urządzenia, które nie zostały wyraźnie zatwierdzone przez firmę Bose Corporation, mogą spowodować anulowanie prawa użytkownika do korzystania z urządzenia.

To urządzenie jest zgodne z częścią 15 przepisów komisji FCC i standardami RSS organizacji ISED Canada dotyczącymi licencji. Zezwolenie na użytkowanie urządzenia jest uzależnione od spełnienia następujących dwóch warunków: (1) urządzenie nie może powodować szkodliwych zakłóceń i (2) musi być odporne na zakłócenia zewnętrzne, łącznie z zakłóceniami powodującymi nieprawidłowe funkcjonowanie.

To urządzenie powinno być zainstalowane i obsługiwane z zachowaniem odległości co najmniej 20 cm między elementem promieniującym a ciałem użytkownika.

Ze względu na robocze częstotliwości 5150–5250 MHz tego urządzenia należy używać wyłącznie w budynkach, aby ograniczyć ryzyko zakłócania funkcjonowania satelitarnych systemów łączności mobilnej, korzystających z tych samych kanałów.

CAN ICES-3(B)/NMB-3(B)

Europa:

Zakresy częstotliwości 2400–2483,5 MHz, 5150–5350 MHz i 5470–5725 MHz | Maksymalna moc nadawcza poniżej 20 dBm EIRP. | Zakres częstotliwości 5725–5850 MHz. | Maksymalna moc nadawcza poniżej 14 dBm (25 mW) EIRP.

Maksymalna moc nadawcza jest niższa niż limity ustawowe, dlatego test SAR nie jest konieczny i można uzyskać zwolnienie zgodnie z obowiązującymi przepisami.

W przypadku roboczego zakresu częstotliwości 5150–5350 MHz urządzenie jest przeznaczone wyłącznie do użytku w budynkach we wszystkich krajach członkowskich UE wymienionych w tabeli.

| | | | | | | | | | |
|---|----|----|--------|----|----|----|----|----|----|
|  | | | | | | | | | |
| BE | DK | IE | UK(NI) | FR | CY | SK | HU | AT | SE |
| BG | DE | PT | EL | HR | LV | LT | MT | PL | |
| CZ | EE | FI | ES | IT | RO | LU | NL | SI | |

 Ten symbol oznacza, że produktu nie wolno utylizować razem z odpadami komunalnymi. Produkt należy dostarczyć do odpowiedniego miejsca zbiórki w celu recyklingu. Prawidłowa utylizacja i recykling ułatwiają ochronę zasobów naturalnych, ludzkiego zdrowia i środowiska naturalnego. Aby uzyskać więcej informacji dotyczących utylizacji i recyklingu tego produktu, należy skontaktować się z samorządem lokalnym, zakładem utylizacji odpadów lub sklepem, w którym produkt został zakupiony.

Rozporządzenia techniczne dotyczące urządzeń radiowych małej mocy: Bez zgody udzielonej przez komisję NCC żadna firma, przedsiębiorstwo ani użytkownik nie ma prawa zmieniać częstotliwości, zwiększać mocy nadawczej ani modyfikować oryginalnych parametrów oraz sposobu działania zatwierdzonych urządzeń radiowych małej mocy. Urządzenia radiowe małej mocy nie powinny wpływać na bezpieczeństwo lotnicze ani zakłócać komunikacji służbowej. W przypadku stwierdzenia zakłóceń użytkownik ma obowiązek natychmiast zaprzestać użytkowania urządzenia do momentu ustąpienia zakłóceń. Komunikacja służbowa oznacza komunikację radiową prowadzoną zgodnie z ustawą Prawo telekomunikacyjne. Urządzenia radiowe małej mocy ulegają zakłóceniom pochodzącym z komunikacji służbowej lub urządzeń promieniujących w radiowym pasmie ISM.

Tabela stanów zasilania urządzenia

Zgodnie z wymaganiami dyrektywy 2009/125/EC, dotyczącej ekoprojektu dla produktów związanych z energią oraz z przepisami z 2020 r. dotyczącymi ekoprojektu dla produktów związanych z energią i informacji o energii (poprawka) (EU Exit), produkt ten spełnia wymagania następujących norm i dokumentów: rozporządzenie (WE) nr 1275/2008 z późniejszymi zmianami wprowadzonymi przez rozporządzenie (UE) nr 801/2013.

| Informacje dotyczące zasilania | Tryby zasilania | |
|---|--|------------------------------|
| | Tryb gotowości | Tryb gotowości sieciowej |
| Zużycie energii w określonym trybie zasilania przy 230 V / 50 Hz | < 0,5 W | Wszystkie typy sieci ≤ 2,0 W |
| Czas, po którym urządzenie jest automatycznie przełączane do danego trybu | < 2,5 godz. | ≤ 20 minut |
| Zużycie energii w trybie gotowości sieciowej przy 230 V / 50 Hz, gdy wszystkie złącza sieci przewodowej są zajęte i aktywowano wszystkie porty sieci bezprzewodowej | Nie dotyczy | ≤ 2,0 W |
| Procedury aktywowania/dezaktywowania portów sieci bezprzewodowej. Dezaktywacja wszystkich sieci powoduje przełączenie do trybu gotowości. | <p>Wi-Fi®: Naciskaj przycisk mikrofonu na górze listwy dźwiękowej, aż mikrofon zostanie włączony, a czerwony wskaźnik przestanie świecić. Aktywuj Wi-Fi przy użyciu aplikacji Bose Music. Aby dezaktywować Wi-Fi, naciśnij jednocześnie przycisk Wycisz i przycisk <i>Bluetooth</i> na pilocie.</p> <p>Bluetooth®: Naciskaj przycisk mikrofonu na górze listwy dźwiękowej, aż mikrofon zostanie włączony, a czerwony wskaźnik przestanie świecić. Aktywuj przez sparowanie ze źródłem <i>Bluetooth</i>, naciskając przycisk <i>Bluetooth</i> na pilocie, a następnie wybierając listwę dźwiękową na liście <i>Bluetooth</i> na urządzeniu przenośnym lub używając aplikacji Bose Music. Aby dezaktywować, wyczyść listę parowania, naciskając przycisk <i>Bluetooth</i> na pilocie i przytrzymując go przez 10 sekund.</p> | |
| Procedury aktywowania/dezaktywowania portu sieci przewodowej. Dezaktywacja wszystkich sieci powoduje przełączenie do trybu gotowości. | <p>Ethernet: Naciskaj przycisk mikrofonu na górze listwy dźwiękowej, aż mikrofon zostanie włączony, a czerwony wskaźnik przestanie świecić. W celu aktywacji tej funkcji należy podłączyć przewód Ethernet. Aby dezaktywować połączenie, należy odłączyć przewód Ethernet.</p> | |



廢電池回收

Zużyte baterie należy prawidłowo utylizować zgodnie z lokalnymi przepisami. Nie spalać.



Li-ion

Tabela substancji szkodliwych (ograniczenia obowiązujące w Chinach)

| Nazwy i zawartość toksycznych lub szkodliwych substancji albo pierwiastków | | | | | | |
|---|---|-----------|-----------|-----------------------------------|-----------------------------|---|
| Nazwa części | Toksyczne lub szkodliwe substancje albo pierwiastki | | | | | |
| | Ołów (Pb) | Rtęć (Hg) | Kadm (Cd) | Sześciowartościowy chrom (Cr(VI)) | Polibromowany bifenyl (PBB) | Polibromowany difenyleter (PBDE) |
| Obwody drukowane (PCB) | X | o | o | o | o | o |
| Części metalowe | X | o | o | o | o | o |
| Części plastikowe | o | o | o | o | o | o |
| Głośniki | X | o | o | o | o | o |
| Przewody | X | o | o | o | o | o |
| Tę tabelę przygotowano zgodnie z wymaganiami normy SJ/T 11364. O: Oznacza, że dana substancja toksyczna lub szkodliwa, zawarta we wszystkich jednorodnych materiałach dla tej części, nie przekracza limitu określonego w normie GB/T 26572. X: Oznacza, że dana substancja toksyczna lub szkodliwa, zawarta w co najmniej jednym z jednorodnych materiałów użytych w tej części, przekracza limit określony w normie GB/T 26572. | | | | | |  |

Tabela substancji szkodliwych (ograniczenia obowiązujące na Tajwanie)

| Nazwa wyposażenia: głośnik aktywny Oznaczenie typu: 441451 | | | | | | |
|---|---|-----------|-----------|---------------------------------|------------------------------|-----------------------------------|
| Nazwa części | Substancje objęte ograniczeniami wraz z symbolami chemicznymi | | | | | |
| | Ołów (Pb) | Rtęć (Hg) | Kadm (Cd) | Sześciowartościowy chrom (Cr+6) | Polibromowane bifenyle (PBB) | Polibromowane difenyletery (PBDE) |
| Obwody drukowane (PCB) | - | o | o | o | o | o |
| Części metalowe | - | o | o | o | o | o |
| Części plastikowe | o | o | o | o | o | o |
| Głośniki | - | o | o | o | o | o |
| Przewody | - | o | o | o | o | o |
| Uwaga 1: Symbol „o” oznacza, że zawartość procentowa substancji objętej ograniczeniem nie przekracza wartości referencyjnej. Uwaga 2: Symbol „-” oznacza, że do substancji objętej ograniczeniem zastosowanie ma wyłączenie. | | | | | | |

Data produkcji: Ósma cyfra numeru seryjnego oznacza rok produkcji, np. cyfra „3” oznacza rok 2013 lub 2023.

Importer – Chiny: Bose Electronics (Shanghai) Company Limited, Level 6, Tower D, No. 2337 Gudai Rd. Minhang District, Shanghai 201100 | **Importer – UE:** Bose Products B.V., Gorslaan 60, 1441 RG Purmerend, The Netherlands | **Importer – Meksyk:** Bose de México S. de R.L. de C.V., Avenida Prado Sur #150, Piso 2, Interior 222 y 223, Colonia Lomas de Chapultepec V Sección, Miguel Hidalgo, Ciudad de México, C.P. 11000 Numer telefonu: +5255 (5202) 3545 | **Importer – Tajwan:** Bose Limited Taiwan Branch (H.K.), 9F., No. 10, Sec. 3, Minsheng E. Road, Zhongshan Dist. Taipei City 10480, Taiwan Numer telefonu: +886-2-2514 7676 | **Importer – Wielka Brytania:** Bose Limited, Bose House, Quayside Chatham Maritime, Chatham, Kent, ME4 4QZ, United Kingdom

Zasilanie: 100–240 V ~ 50/60 Hz, 65 W

Identyfikator CMIIT ID jest podany na etykiecie produktu na tylnym panelu obudowy listwy dźwiękowej.

Kalifornia: Należy ostrożnie obchodzić się z baterią litowo-jonową, zainstalowaną w urządzeniu, ponieważ zawiera ona nadchlorań. Zobacz www.dtsc.ca.gov/hazardouswaste/perchlorate

Informacje o licencjach Aby wyświetlić informacje o licencjach dotyczących pakietów oprogramowania innych firm, dołączonych do produktu Bose Smart Ultra Soundbar, wykonaj następujące czynności:

1. Na pilocie zdalnego sterowania naciśnij przycisk rozpoczęcia/wstrzymywania odtwarzania ▶|| i przycisk zwiększania głośności + i przytrzymaj je przez pięć sekund.
2. Podłącz przewód USB do złącza SERVICE na tylnym panelu obudowy listwy dźwiękowej.
3. Podłącz drugie zakończenie przewodu do komputera.
4. Na komputerze wpisz <http://203.0.113.1/opensource> w oknie przeglądarki, aby wyświetlić umowę EULA oraz informacje dotyczące licencji.

Warunki użytkowania firmy Bose są dostępne w witrynie internetowej worldwide.bose.com/termsofuse. Amazon, Alexa i Amazon Music oraz wszystkie powiązane znaki są znakami towarowymi firmy Amazon.com, Amazon Inc. lub jej podmiotów zależnych.

Apple, logo Apple, Apple Music i AirPlay są znakami towarowymi firmy Apple Inc. zarejestrowanymi w Stanach Zjednoczonych i w innych krajach. App Store jest znakiem usługowym firmy Apple Inc.

Znak „Works with Apple” oznacza, że dane akcesorium zostało zaprojektowane pod kątem współpracy z technologią, która jest na nim wyszczególniona, i poddane procesowi certyfikacji potwierdzającemu spełnienie standardów jakości firmy Apple.

Znak słowny i logo *Bluetooth*® są zastrzeżonymi znakami towarowymi firmy Bluetooth SIG, Inc., używanymi przez firmę Bose Corporation na podstawie licencji.

 **Dolby Atmos** Dolby, Dolby Atmos oraz symbol podwójnego D są zastrzeżonymi znakami towarowymi firmy Dolby Laboratories Licensing Corporation. Wyprodukowano na licencji Dolby Laboratories. Nieopublikowane informacje poufne. Copyright © 2012-2021 Dolby Laboratories. Wszelkie prawa zastrzeżone.

Google, Google Play i Chromecast built-in są znakami towarowymi Google LLC.

 **HDMI** HDMI, HDMI High-Definition Multimedia Interface, wzór użytkowy i logotypy HDMI są znakami towarowymi lub zastrzeżonymi znakami towarowymi firmy HDMI Licensing Administrator, Inc.

Ten produkt obejmuje usługę iHeartRadio. iHeartRadio jest zastrzeżonym znakiem towarowym firmy iHeartMedia, Inc.

Ten produkt jest chroniony przez określone prawa dotyczące własności intelektualnej firmy Microsoft. Zabronione jest wykorzystywanie i rozpowszechnianie tej technologii poza tym produktem bez uprzedniego uzyskania licencji od firmy Microsoft.

Pandora jest znakiem towarowym firmy Pandora Media, Inc. wykorzystywanym na mocy zezwolenia.

QuickSet jest zastrzeżonym znakiem towarowym firmy Universal Electronics Inc. zarejestrowanym w Stanach Zjednoczonych i w innych krajach. © UEI 2000-2023

Ten produkt wykorzystuje oprogramowanie Spotify zgodnie z licencjami innych firm, dostępnymi w witrynie internetowej www.spotify.com/connect/third-party-licenses

Spotify jest zastrzeżonym znakiem towarowym firmy Spotify AB.

Wi-Fi jest zastrzeżonym znakiem towarowym stowarzyszenia Wi-Fi Alliance®.

ADAPTIQ, Bose, Bose Music, logo Bose Music, QuietComfort, SimpleSync, SoundLink, SoundLink Revolve oraz Voice4Video są znakami towarowymi firmy Bose Corporation. I Siedziba główna firmy Bose Corporation: 1-877-230-5639 | ©2023 Bose Corporation. Żadnej części tej publikacji nie wolno powielać, modyfikować, rozpowszechniać ani wykorzystywać w inny sposób bez uprzedniego uzyskania pisemnego zezwolenia.

Prosimy o wpisanie i zachowanie poniższych informacji

Numer seryjny i numer modelu znajdują się na tylnym panelu listwy dźwiękowej.

Numer seryjny: _____

Numer modelu: 441451

Należy zachować dowód zakupu razem z podręcznikiem użytkownika. Warto teraz zarejestrować zakupiony produkt firmy Bose. Można to zrobić w łatwy sposób w witrynie internetowej worldwide.Bose.com/ProductRegistration

ZAWARTOŚĆ PAKIETU Z PRODUKTEM

| | |
|---------------------------|----|
| Zawartość opakowania..... | 12 |
|---------------------------|----|

| | |
|---------------------------------------|----|
| TECHNOLOGIA DOLBY ATMOS® | 13 |
|---------------------------------------|----|

WYBÓR LOKALIZACJI LISTWY DŹWIĘKOWEJ

| | |
|---|----|
| Zalecenia..... | 14 |
| Montaż listwy dźwiękowej na ścianie | 15 |
| Dostosowanie dźwięku po montażu ściennym..... | 15 |

KONFIGURACJA LISTWY DŹWIĘKOWEJ

| | |
|---|----|
| Podłączanie listwy dźwiękowej do zasilania..... | 16 |
| Tryb gotowości sieciowej | 16 |

KONFIGURACJA APLIKACJI BOSE MUSIC

| | |
|--------------------------------------|----|
| Pobieranie aplikacji Bose Music..... | 17 |
|--------------------------------------|----|

UŻYTKOWNICY APLIKACJI BOSE MUSIC

| | |
|--|----|
| Dodawanie listwy dźwiękowej do istniejącego konta..... | 18 |
| Łączenie z inną siecią Wi-Fi® | 18 |

KALIBRACJA DŹWIĘKU ADAPTIQ

| | |
|--|----|
| Uruchamianie kalibracji dźwięku ADAPTIQ..... | 19 |
|--|----|

ELEMENTY STEROWANIA LISTWY DŹWIĘKOWEJ

| | |
|--|----|
| Pilot zdalnego sterowania..... | 20 |
| Włączanie/wyłączanie zasilania | 21 |
| Automatyczne uaktywnianie (tylko połączenie optyczne)..... | 21 |
| Źródła | 22 |
| Odtwarzanie multimediiów i regulacja głośności | 23 |
| Elementy sterowania asystenta głosowego | 24 |
| Dostosowanie dźwięku | 24 |

AMAZON ALEXA

| | |
|--|----|
| Dostęp do asystenta Amazon Alexa..... | 25 |
| Polecenia głosowe | 25 |
| Korzystanie z elementów sterowania listwy dźwiękowej | 26 |
| Wykonywanie połączeń i wysyłanie wiadomości z asystentem Amazon Alexa | 27 |
| Konfigurowanie połączeń i wiadomości realizowanych przy użyciu asystenta Alexa | 27 |
| Polecenia głosowe | 27 |
| Konfiguracja funkcji „Nie przeszkadzać” | 28 |
| Polecenia głosowe | 28 |
| Sterowanie dźwiękiem przy użyciu funkcji Bose Voice4Video..... | 29 |
| Konfigurowanie funkcji Voice4Video..... | 29 |
| Polecenia głosowe | 29 |

KORZYSTANIE Z ASYSTENTA GOOGLE

| | |
|---------------------------------|----|
| Dostęp do Asystenta Google..... | 31 |
|---------------------------------|----|

STRUMIENIOWE PRZESYŁANIE DŹWIĘKU PRZY UŻYCIU FUNKCJI CHROMECAST

32

STRUMIENIOWANIE AUDIO PRZY UŻYCIU FUNKCJI AIRPLAY

| | |
|---|----|
| Strumieniowanie audio z Centrum sterowania..... | 33 |
| Strumieniowanie audio z aplikacji..... | 33 |

POŁĄCZENIA BLUETOOTH®

| | |
|--|----|
| Łączenie z urządzeniem przenośnym | 34 |
| Rozłączanie urządzenia przenośnego | 35 |
| Ponowne łączenie z urządzeniem przenośnym..... | 35 |
| Łączenie z dodatkowym urządzeniem przenośnym | 35 |
| Czyszczenie listy urządzeń listwy dźwiękowej..... | 35 |

STAN LISTWY DŹWIĘKOWEJ

| | |
|--|----|
| Stan sieci Wi-Fi | 36 |
| Stan <i>Bluetooth</i> | 36 |
| Stan asystenta Amazon Alexa..... | 37 |
| Wskaźnik wyłączenia mikrofonu..... | 38 |
| Stan odtwarzania multimediiów i głośności..... | 38 |
| Stan aktualizacji i błędy..... | 39 |

FUNKCJE ZAAWANSOWANE

| | |
|--|----|
| Wyłączanie/włączanie sieci Wi-Fi | 40 |
|--|----|

PODŁĄCZANIE PRODUKTÓW BOSE

| | |
|---|----|
| Podłączanie akcesoriów (urządzenia opcjonalne)..... | 41 |
| Połączenie z głośnikiem Bose <i>Bluetooth</i> SoundLink lub słuchawkami Bose przy użyciu technologii SimpleSync | 41 |
| Zalety..... | 41 |
| Zgodne produkty | 41 |
| Łączenie przy użyciu aplikacji Bose Music | 42 |
| Ponowne łączenie głośnika Bose <i>Bluetooth</i> SoundLink lub słuchawek Bose | 42 |

KONSERWACJA

| | |
|--|----|
| Aktualizacja listwy dźwiękowej | 43 |
| Wymiana baterii pilota zdalnego sterowania | 43 |
| Czyszczenie listwy dźwiękowej..... | 45 |
| Części zamienne i akcesoria..... | 45 |
| Ograniczona gwarancja | 45 |

ROZWIĄZYWANIE PROBLEMÓW

| | |
|-------------------------------------|----|
| Podstawowe rozwiązania..... | 46 |
| Inne rozwiązania | 46 |
| Przywracanie listwy dźwiękowej..... | 53 |

DODATEK: INSTALACJA

| | |
|--|----|
| Sposoby podłączania | 54 |
| Podłączanie listwy dźwiękowej do telewizora..... | 55 |
| Opcja 1 (zalecana): HDMI eARC lub ARC..... | 55 |
| Opcja 2: przewód optyczny..... | 56 |
| Sprawdzanie dźwięku | 57 |

ZAWARTOŚĆ OPAKOWANIA

Sprawdź, czy w pakiecie znajdują się poniższe elementy:



Bose Smart Ultra Soundbar

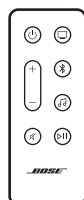

Pilot zdalnego sterowania (z baterią)

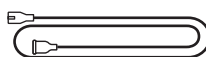

Przewód zasilający*

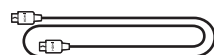

Przewód HDMI

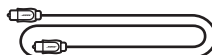

Przewód optyczny



Zestaw słuchawkowy ADAPTiQ

* Produkt może być dostarczany z wieloma przewodami zasilającymi. Użyj odpowiedniego przewodu zasilającego zależnie od regionu.

UWAGA: Nie wolno korzystać z produktu, jeżeli jakkolwiek jego część jest uszkodzona. W takiej sytuacji należy powiadomić autoryzowanego dystrybutora produktów firmy Bose lub Dział Obsługi Klientów tej firmy.

Skorzystaj z następującej witryny internetowej:
worldwide.Bose.com/contact

Listwa dźwiękowa Bose Smart Ultra Soundbar obsługuje technologię Dolby Atmos®. W listwie dźwiękowej zastosowano głośniki skierowane ku górze i w bok, aby zapewnić dźwięk wysokiej jakości ze wszystkich kierunków. Umożliwia to uzyskanie najwyższej jakości, głębokiego i w pełni otaczającego dźwięku przestrzennego.

UWAGA: Aby korzystać z technologii Dolby Atmos, zarówno telewizor, jak i zawartość muszą obsługiwać technologię Dolby Atmos.

PORADA: Aby skorzystać z funkcji dźwięku przestrzennego Dolby Atmos, należy podłączyć listwę dźwiękową HDMI do złącza HDMI eARC lub ARC telewizora (zobacz str. 55). Jeżeli telewizor nie jest wyposażony w złącze eARC lub ARC, w celu uzyskania wiernej i przestrzennej reprodukcji dźwięku podłącz przewód optyczny przewód do złącza przewód optyczny (zobacz str. 56).

ZALECENIA

- Umieść listwę dźwiękową pod telewizorem z przodu (zalecane) lub nad nim, tak aby jej przedni panel skierowany był w stronę pomieszczenia.
- W celu zapewnienia najwyższej jakości dźwięku upewnij się, że górne głośniki (grające ku górze) i boczne głośniki listwy dźwiękowej (grające w bok) nie są zakryte.
- Podczas montażu ściennego listwy dźwiękowej należy upewnij się, że jej górna powierzchnia znajduje się co najmniej 10 cm od telewizora.
- Jeżeli listwa dźwiękowa jest ustawiona na półce lub stoliku telewizora, umieść przedni panel głośnika jak najbliższej przedniej krawędzi półki lub stolika, aby zapewnić najlepszą jakość dźwięku.
- Umieść listwę dźwiękową z dala od metalowych szafek, innego wyposażenia audio/video i bezpośrednich źródeł ciepła.
- Ustaw listwę dźwiękową na gumowych stopkach na stabilnym i równym podłożu. Aby zapewnić prawidłowe podparcie, obie stopki muszą być ustawione na podłożu. Wibracje mogą powodować przesuwanie listwy dźwiękowej (zwłaszcza na gładkim podłożu z marmuru, szkła lub wypolerowanego drewna).
- Tylny panel obudowy listwy dźwiękowej musi znajdować się w odległości co najmniej 1 cm od innych powierzchni. Zasłonięcie otworów znajdujących w tym panelu niekorzystnie wpływa na jakość dźwięku.
- Upewnij się, że w pobliżu znajduje się gniazdo sieci elektrycznej.
- Aby uniknąć zakłóceń bezprzewodowych, inne urządzenia bezprzewodowe umieść w odległości co najmniej 0,3–0,9 m od listwy dźwiękowej.
- Aby zapobiec zakłóceniom łączności bezprzewodowej, może zaistnieć konieczność przemieszczenia punktów dostępowych sieci Wi-Fi na odległość 2,4–3,0 m od listwy dźwiękowej, opcjonalnego modułu basowego oraz opcjonalnych głośników surround.
- Aby zapewnić najlepszą jakość dźwięku, NIE umieszczaj listwy dźwiękowej w szafce ani ukośnie w narożniku.
- NIE umieszczaj żadnych przedmiotów na listwie dźwiękowej.

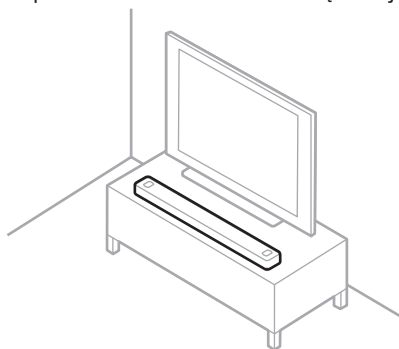

PRZESTROGA: Podczas korzystania z listwy dźwiękowej NIE wolno ustawiać jej na panelu przednim, tylnym ani górnym.

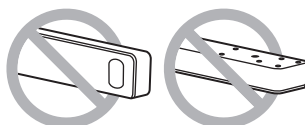

MONTAŻ LISTWY DŹWIĘKOWEJ NA ŚCIANIE

Listwę dźwiękową można zamocować na ścianie. Aby kupić uchwyt ścienny Bose Soundbar Wall Bracket, należy skontaktować się z autoryzowanym dystrybutorem firmy Bose.

Skorzystaj z następującej witryny internetowej: support.Bose.com/UltraSB

UWAGA: Należy upewnić się, że górna powierzchnia listwy dźwiękowej znajduje się co najmniej 10 cm od telewizora.

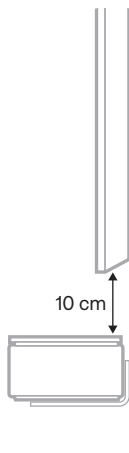

PRZESTROGA: Do montażu listwy dźwiękowej NIE wolno używać innego osprzętu.

Dostosowanie dźwięku po montażu ściennym

Po zamontowaniu listwy dźwiękowej należy przeprowadzić kalibrację dźwięku ADAPTiQ (zobacz str. 19).

UWAGA: Jeżeli listwa dźwiękowa zostanie zdemonstrowana ze ściany, należy ponownie przeprowadzić kalibrację dźwięku ADAPTiQ.

PODŁĄCZANIE LISTWY DŹWIĘKOWEJ DO ZASILANIA

1. Podłącz przewód zasilający do złącza POWER na tylnym panelu listwy dźwiękowej.
2. Podłącz drugie zakończenie przewodu zasilającego do gniazda sieci elektrycznej.

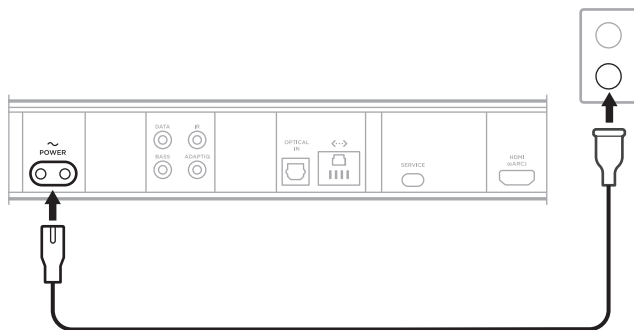

Zostanie włączona listwa dźwiękowa i bursztynowy wskaźnik stanu.

3. Pobierz aplikację Bose Music i użyj jej, by połączyć listwę dźwiękową z telewizorem.

TRYB GOTOWOŚCI SIECIOWEJ

Listwa dźwiękowa jest przełączana do trybu gotowości sieciowej, jeżeli nie jest odtwarzany dźwięk i w ciągu 20 minut nie naciśnięto żadnego przycisku i nie korzystano z urządzenia z obsługą Asystenta Google lub asystenta Amazon Alexa.

Aby uaktywnić listwę dźwiękową z trybu gotowości sieciowej, wykonaj następujące czynności:

- Naciśnij przycisk zasilania \cup , źródła (zobacz str. 22) lub rozpoczęcia/wstrzymywania odtwarzania $\triangleright||$ (zobacz str. 20) na pilocie zdalnego sterowania.
- Rozpocznij lub wznów odtwarzanie audio przy użyciu urządzenia przenośnego lub aplikacji Bose Music.
- Porozmawiaj z urządzeniem z obsługą Asystenta Google lub asystenta Amazon Alexa.

UWAGI:

- Aby korzystać z asystenta Amazon Alexa w trybie gotowości sieciowej, należy upewnić się, że listwa dźwiękowa została skonfigurowana przy użyciu aplikacji Bose Music (zobacz str. 17), a mikrofon jest włączony (zobacz str. 38).
- Wyłącznik czasowy można wyłączyć przy użyciu aplikacji Bose Music. Ta opcja jest dostępna w menu Ustawienia.

Aplikacja Bose Music umożliwia konfigurowanie listwy dźwiękowej i sterowanie nią przy użyciu urządzenia przenośnego, takiego jak smartfon lub tablet.

Aplikacja umożliwia strumieniowanie muzyki, dodawanie usług muzycznych, słuchanie internetowych stacji radiowych, konfigurowanie asystenta Amazon Alexa, włączanie funkcji Chromecast built-in, wybieranie języka monitów głosowych, zarządzanie ustawieniami listwy dźwiękowej, definiowanie ustawień wstępnych i korzystanie z nowych funkcji.

UWAGA: W przypadku konta Bose Music, które zostało już utworzone dla innego produktu firmy Bose, należy dodać listwę dźwiękową do istniejącego konta (zobacz str. 18).

POBIERANIE APLIKACJI BOSE MUSIC

1. Na urządzeniu przenośnym upewnij się, że funkcje *Bluetooth* i Usługi lokalizacji są włączone.
2. Pobierz aplikację Bose Music przy użyciu urządzenia przenośnego.

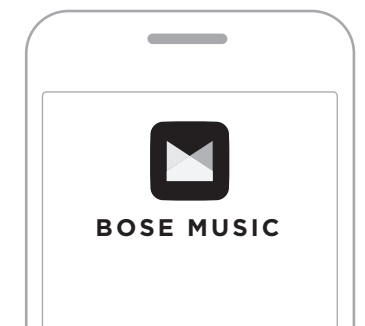



3. Postępuj zgodnie z instrukcjami wyświetlanymi w aplikacji.

DODAWANIE LISTWY DŹWIĘKOWEJ DO ISTNIEJĄCEGO KONTA

Aby dodać produkt Bose Smart Ultra Soundbar, należy otworzyć aplikację Bose Music i dodać listwę dźwiękową.

ŁĄCZENIE Z INNĄ SIECIĄ WI-FI

Należy ustawić połączenie z inną siecią, jeżeli nazwa lub hasło sieci uległy zmianie albo konieczna jest zmiana sieci lub dodanie innej sieci.

1. Naciśnij równocześnie przycisk wyciszenia  i przycisk aplikacji Bose Music  na pilocie zdalnego sterowania i przytrzymaj je do chwili, gdy bursztynowy wskaźnik stanu zostanie włączony.



2. Wyświetl ustawienia Wi-Fi na urządzeniu przenośnym.
3. Wybierz pozycję **Bose Smart Ultra Soundbar**.
4. Uruchom aplikację Bose Music i postępuj zgodnie z wyświetlanymi w niej instrukcjami.

UWAGA: Jeżeli aplikacja nie monitoruje o konfigurację, przejdź do ekranu głównego i dodaj listwę dźwiękową.

Dla uzyskania najwyższej jakości dźwięku po skonfigurowaniu listwy dźwiękowej przy użyciu aplikacji Bose Music zostanie wyświetlona prośba o uruchomienie kalibracji ADAPTİQ. Proces kalibracji dźwięku ADAPTİQ umożliwia dostosowanie dźwięku systemu do warunków akustycznych obszaru odsłuchowego przez wykonanie pomiarów dźwięku w kilku miejscach pomieszczenia. Na przeprowadzenie kalibracji dźwięku potrzeba około 10 minut, gdy pomieszczenie jest ciche.

Podczas kalibracji dźwięku ADAPTİQ mikrofon na górze zestawu słuchawkowego ADAPTİQ (dostarczonego razem z listwą dźwiękową) mierzy charakterystykę dźwiękową pomieszczenia w celu określenia optymalnej jakości dźwięku.

URUCHAMIANIE KALIBRACJI DŹWIĘKU ADAPTİQ

W przypadku późniejszego podłączenia opcjonalnego modułu basowego lub głośników surround, przeniesienia listwy dźwiękowej albo przemieszczenia jakichkolwiek mebli, ponownie przeprowadź kalibrację dźwięku ADAPTİQ w celu zapewnienia optymalnej jakości dźwięku.

Uruchom kalibrację dźwięku ADAPTİQ przy użyciu aplikacji Bose Music. Ta opcja jest dostępna w menu Ustawienia.

Elementy sterowania listwą dźwiękową znajdują się na jego górnym panelu i na pilocie zdalnego sterowania.

PORADA: Listwą dźwiękową można też sterować przy użyciu aplikacji Bose Music.

PILOT ZDALNEGO STEROWANIA

Pilot umożliwia sterowanie listwą dźwiękową, wybieranie źródła i zarządzanie połączeniami *Bluetooth*.

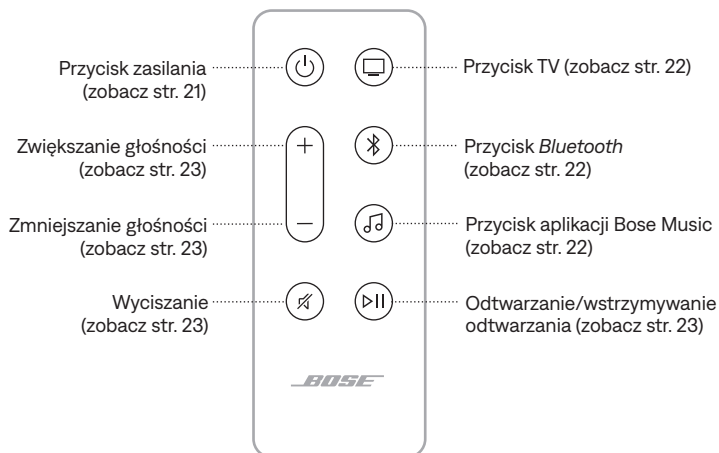

Włączanie/wyłączanie zasilania

Aby włączyć/wyłączyć zasilanie listwy dźwiękowej, należy nacisnąć przycisk zasilania  na pilocie zdalnego sterowania.

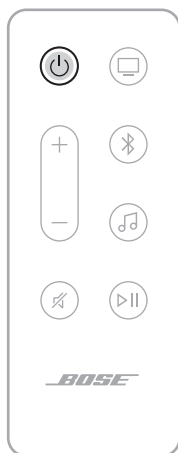

UWAGI:

- Podłączenie listwy dźwiękowej do gniazda sieci elektrycznej powoduje jej automatyczne uruchomienie.
- Gdy listwa dźwiękowa jest wyłączona, nadal możesz używać głosu, aby uzyskać dostęp do asystenta Amazon Alexa lub urządzenia obsługującego Asystenta Google w celu sterowania listwą dźwiękową (zobacz. str. 25).

PORADA: Można też włączyć lub wyłączyć zasilanie listwy dźwiękowej, przełączać wejścia telewizora, zmieniać kanał telewizyjny i nie tylko przy użyciu funkcji Bose Voice4Video wraz z asystentem Amazon Alexa (zobacz str. 29).



Automatyczne uaktywnianie (tylko połączenie optyczne)

Listwę dźwiękową można skonfigurować w taki sposób, aby jej zasilanie było automatycznie włączane po odebraniu sygnału dźwiękowego.

Aby przełączać między automatycznym uaktywnianiem a domyślnymi ustawieniami zasilania, naciśnij przycisk  i przytrzymaj go przez 5 sekund do chwili, gdy usłyszysz sygnał dźwiękowy, a biały wskaźnik stanu zamiga dwa razy.

PORADA: Funkcją automatycznego uaktywniania można też sterować przy użyciu aplikacji Bose Music. Ta opcja jest dostępna w menu Ustawienia.

Źródła

Aby wybrać źródło, naciśnij odpowiedni przycisk (TV , *Bluetooth*  lub aplikacja Bose Music ) na pilocie zdalnego sterowania.



PORADY:

- Można też wybierać źródło *Bluetooth* przy użyciu funkcji Bose Voice4Video wraz z asystentem Amazon Alexa (zobacz str. 29).
- Można też wybrać źródło przy użyciu aplikacji Bose Music.



Odtwarzanie multimediów i regulacja głośności



| FUNKCJA | PROCEDURA |
|---|---|
| Rozpoczynanie/ wstrzymywanie odtworzenia | <p>Naciśnij przycisk ▷ .</p> <p>UWAGI:</p> <ul style="list-style-type: none"> Po wstrzymaniu odtwarzania dźwięku dwa białe segmenty w centrum wskaźnika stanu są włączone do chwili, gdy odtwarzanie audio zostanie wznowione. W przypadku źródła TV nie można rozpoczynać/wstrzymać odtwarzania dźwięku. |
| Przechodzenie do przodu | Naciśnij dwukrotnie przycisk ▷ . |
| Przechodzenie do tyłu | Naciśnij trzykrotnie przycisk ▷ . |
| Zwiększanie głośności | <p>Naciśnij przycisk +.</p> <p>UWAGA: Aby szybko zwiększyć głośność, naciśnij i przytrzymaj przycisk +.</p> |
| Zmniejszanie głośności | <p>Naciśnij przycisk -.</p> <p>UWAGA: Aby szybko zmniejszyć głośność, naciśnij i przytrzymaj przycisk -.</p> |
| Wyciszenie / anulowanie wyciszenia | <p>Naciśnij przycisk Ǝ.</p> <p>Jeżeli dźwięk jest wyciszony, biały lewy segment wskaźnika stanu jest włączony do chwili, gdy wyciszenie zostanie anulowane.</p> <p>PORADA: Można też nacisnąć przycisk +, aby anulować wyciszenie.</p> |

PORADA: Możesz też używać funkcji Bose Voice4Video wraz z asystentem Amazon Alexa do sterowania odtwarzaniem multimediów i regulacji głośności dla niektórych źródeł (zobacz str. 29).

ELEMENTY STEROWANIA ASYSTENTA GŁOSOWEGO

Przycisk akcji  służy do obsługi asystenta Amazon Alexa (str. 26). Przycisk wyłączenia mikrofonu  służy do wyłączenia mikrofonu (zobacz str. 26).

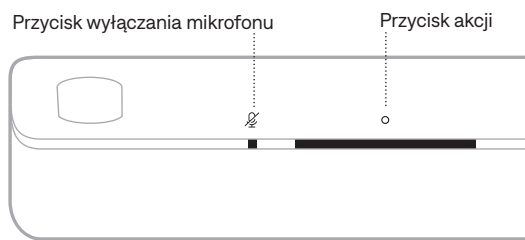

PORADA: Można też obsługiwać asystenta Amazon Alexa przy użyciu głosu (zobacz str. 25).

DOSTOSOWANIE DŹWIĘKU

Aby dostosować niskie i wysokie tony, kanał centralny, kanał górny i kanały dźwięku przestrzennego, użyj aplikacji Bose Music. Te opcje są dostępne w menu Ustawienia.

DOSTĘP DO ASYSTENTA AMAZON ALEXA

Korzystanie z asystenta Alexa z listwą dźwiękową dzięki poleceniom głosowym znacznie upraszcza sterowanie muzyką i wieloma innymi funkcjami. Korzystanie z asystenta Alexa sprowadza się do prostego zadawania pytań. Po prostu poproś asystenta Alexa, by rozpoczął odtwarzanie ulubionej piosenki, przeskoczył do następnego utworu, zmienił głośność, przeczytał wiadomości i wiele innych. Korzystanie z asystenta Alexa w listwie dźwiękowej ułatwia sterowanie domowymi urządzeniami inteligentnymi przy użyciu wyłącznie poleceń głosowych.

Aby uzyskać informacje dotyczące funkcji asystenta Alexa, skorzystaj z następującej witryny internetowej: <https://www.amazon.com/usealexa>.

Aby skonfigurować asystenta Amazon Alexa na listwie dźwiękowej, należy skorzystać z aplikacji Bose Music. Ta opcja jest dostępna w menu Ustawienia.

UWAGI:

- Asystent Alexa nie jest dostępny we wszystkich językach i krajach. Funkcje asystenta Alexa mogą się różnić w zależności od lokalizacji.
- Konfigurując asystenta Alexa, należy skorzystać z konta usługi audio, które było używane w aplikacji Bose Music.
- Jeżeli w domu używanych jest wiele produktów Bose Music, firma Bose zaleca, aby w celu zapewnienia bezproblemowego działania asystenta głosowego jedna osoba skonfigurowała asystenta Alexa dla wszystkich produktów Bose Music przy użyciu swojego konta Bose Music i konta Amazon Alexa.



Polecenia głosowe

Wypowiedz słowo „Alexa”, a następnie wypowiedz polecenie:



| CZYNNOCI | POLECENIE GŁOSOWE |
|---------------------------------------|---|
| Korzystanie z asystenta Alexa | Help me get started (Pomóż mi rozpocząć) |
| Odtwarzanie dźwięku | Play rock music (Odtwórz muzykę rock) UWAGA: Domyślną usługą muzyczną jest Amazon Music. Aby zmienić domyślną usługę muzyczną, należy użyć aplikacji Alexa. |
| Wstrzymywanie odtwarzania dźwięku | Pause (Wstrzymaj) |
| Regulacja głośności | Turn the volume up (Zwiększ poziom głośności) |
| Przechodzenie do następnego utworu | Skip (Pomiń) |
| Odtwarzanie z określonej usługi audio | Play NPR on TuneIn (Odtwarzaj NPR w TuneIn) UWAGA: Asystent Amazon Alexa nie obsługuje niektórych usług audio. |

| CZYNNOŚCI | POLECENIE GŁOSOWE |
|--|--|
| Odtwarzanie przy użyciu określonego głośnika | Play jazz in the „Kitchen” (Odtwarzaj jazz w kuchni) UWAGA: Należy wypowiedzieć nazwę głośnika przypisaną w aplikacji Bose Music. Jeżeli wiele głośników ma tę samą nazwę, należy użyć nazwy przypisanej w aplikacji Alexa lub zmienić nazwę w aplikacji Bose Music. |
| Ustawianie wyłącznika czasowego | Set a timer for 15 minutes (Ustaw wyłącznik czasowy na 15 minut) |
| Odkrywanie dodatkowych umiejętności | Help me get started with skills (Pomóż mi się czegoś nauczyć) |
| Wyłączanie asystenta Alexa | Stop (Zatrzymaj) |

Korzystanie z elementów sterowania listwy dźwiękowej

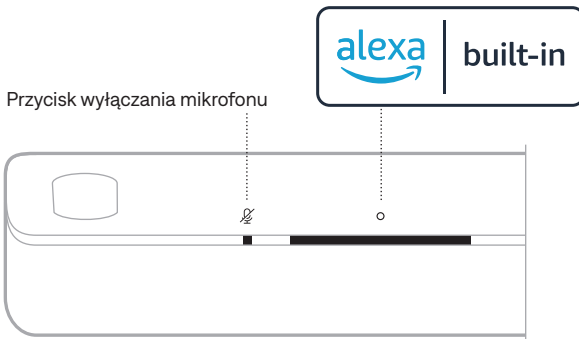
Przycisk akcji  służy do obsługi asystenta Amazon Alexa. Przycisk wyłączenia mikrofonu  służy do wyłączenia mikrofonu. Znajdują się one na górnym panelu listwy dźwiękowej.



| CZYNNOŚCI | PROCEDURA |
|---|---|
| Korzystanie z asystenta Alexa | Naciśnij przycisk  i wypowiedz polecenie. Lista przykładowych poleceń jest dostępna w witrynie internetowej https://www.amazon.com/usealexa . |
| Zatrzymywanie alarmów i wyłączników czasowych | Naciśnij przycisk  . |

| CZYNNOŚCI | PROCEDURA |
|--------------------------------|--|
| Wyłączanie asystenta Alexa | Naciśnij przycisk ○. |
| Włączanie/wyłączanie mikrofonu | Naciśnij przycisk ☒. UWAGA: Gdy mikrofon jest wyłączony, jego czerwony wskaźnik jest włączony i nie można korzystać z asystenta Alexa. |

WYKONYWANIE POŁĄCZEŃ I WYSYŁANIE WIADOMOŚCI Z ASYSTENTEM AMAZON ALEXA

Lepsza łączność dla domu i rodziny. Jeśli chcesz, asystent Alexa przemieni Twoje urządzenie w interkom umożliwiający bezpośrednie dwukierunkowe rozmowy pomiędzy pokojami lub domami, a także jednokierunkowe komunikaty z dowolnego pokoju. Przy użyciu asystenta Alexa można rozmawiać i wymieniać wiadomości z niemal wszystkimi bezpłatnie, korzystając z urządzenia obsługującego asystenta Alexa lub aplikacji Alexa na zgodnym smartfonie lub tablecie.

UWAGI:

- Obie rozmawiające strony muszą posiadać urządzenie obsługujące asystenta Alexa, dostępną i włączoną funkcję realizowania przez niego połączeń i wiadomości oraz udzielić odpowiedniego zezwolenia drugiej stronie w aplikacji Alexa.
- Aby używać połączeń i wiadomości realizowanych przez asystenta Alexa, musi być włączony mikrofon (zobacz str. 38).

Konfigurowanie połączeń i wiadomości realizowanych przy użyciu asystenta Alexa

Aby skonfigurować połączenia i wiadomości realizowane przez asystenta Alexa, należy użyć aplikacji Alexa.

Polecenia głosowe

Wypowiedz słowo „Alexa”, a następnie wypowiedz polecenie:

| CZYNNOŚCI | POLECENIE GŁOSOWE |
|--------------------------------|---|
| Łączenie z urządzeniami w domu | Drop in on „Kitchen” (Połącz z kuchnią). UWAGA: Jeśli jest to urządzenie firmy Bose, należy wypowiedzieć nazwę głośnika przypisaną w aplikacji Bose Music. Jeżeli wiele głośników ma tę samą nazwę, należy użyć nazwy przypisanej w aplikacji Alexa lub zmienić nazwę w aplikacji Bose Music. |

| CZYNNOŚCI | POLECENIE GŁOSOWE |
|---|---|
| Łączenie z bliskimi lub przyjaciółmi poza domem | Drop in on „Mom’s Kitchen” (Połącz z kuchnią mamy). UWAGA: Należy wypowiedzieć nazwę głośnika przypisaną we własnej aplikacji Bose Music i/lub Alexa. |
| Inicjowanie połączenia telefonicznego | Call Mom (Zadzwoń do mamy). |
| Odbieranie połączenia telefonicznego | Answer (Odbierz). |
| Odrzucanie połączenia lub wiadomości | Decline (Odrzuć). |
| Kończenie połączenia telefonicznego | End call (Zakończ połączenie). |
| Odtwarzanie wiadomości | Play message (Odtwórz wiadomość). |
| Łączenie z kontaktem w nagłych wypadkach | Call my emergency contact (Połącz z kontaktem w nagłych wypadkach). |
| Wysyłanie komunikatów | Announce that dinner is ready (Prześlij komunikat o tym, że obiad jest gotowy). |

KONFIGURACJA FUNKCJI „NIE PRZESZKADZAĆ”

Można czasowo wyłączyć wszystkie powiadomienia, komunikaty i połączenia przychodzące na listwę dźwiękową.

Polecenia głosowe

Wypowiedz słowo „Alexa”, a następnie wypowiedz polecenie:

| CZYNNOŚCI | POLECENIE GŁOSOWE |
|---------------------------------------|--|
| Włączanie funkcji „Nie przeszkadzać” | Turn on Do Not Disturb (Włącz funkcję „Nie przeszkadzać”). |
| Wyłączanie funkcji „Nie przeszkadzać” | Turn off Do Not Disturb (Wyłącz funkcję „Nie przeszkadzać”). |

PORADA: Ustawienia funkcji „Nie przeszkadzać” można również zmieniać przy użyciu aplikacji Alexa.

STEROWANIE DŹWIĘKIEM PRZY UŻYCIU FUNKCJI BOSE VOICE4VIDEO

Technologia Bose Voice4Video rozszerza zestaw poleceń głosowych asystenta Amazon Alexa obsługiwanych przez listwy dźwiękowe. Korzystając z poleceń głosowych, można sterować nie tylko inteligentną listwą dźwiękową, ale również telewizorem oraz dekodernem telewizji kablowej lub satelitarnej. Można polecić asystentowi Alexa włączenie telewizora i inteligentnej listwy dźwiękowej, przełączenie źródła obrazu, dostrojenie do stacji radiowej na podstawie nazwy sieci lub numeru kanału i wyświetlenie ulubionych programów.

UWAGA: Funkcja Voice4Video jest dostępna tylko dla dekodernów telewizji kablowej lub satelitarnej.

Konfigurowanie funkcji Voice4Video

Aby skonfigurować funkcję Voice4Video, należy użyć aplikacji Bose Music.

UWAGA: Przed skonfigurowaniem funkcji Voice4Video należy skonfigurować asystenta Alexa w aplikacji Bose Music (zobacz str. 25).

Polecenia głosowe

Wypowiedz słowo „Alexa”, a następnie wypowiedz polecenie:

| CZYNNOŚCI | POLECENIE GŁOSOWE |
|--|--|
| Włączenie zasilania telewizora | Turn on TV (Włącz telewizor) |
| Wyłączenie zasilania telewizora | Turn off TV (Wyłącz telewizor) |
| Odtwarzanie wideo | Play (Odtwarzaj) |
| Wstrzymanie odtwarzania wideo | Pause (Wstrzymaj) |
| Wznawianie odtwarzania wideo | Resume (Wznów) |
| Przechodzenie do następnego pliku wideo | Next (Dalej) |
| Przechodzenie do poprzedniego pliku wideo | Previous (Wstecz) |
| Przełączanie wejścia do audio <i>Bluetooth</i> | Switch to <i>Bluetooth</i> (Przełącz do <i>Bluetooth</i>) |
| Przełączanie wejścia do HDMI TV | Switch to HDMI2 (Przełącz do HDMI2) |

| CZYNNOŚCI | POLECENIE GŁOSOWE |
|--|---|
| Oglądanie określonej stacji | Watch NFL Network (Wyświetl stację NFL Network) |
| Oglądanie kanału o określonym numerze | Watch channel 802 (Wyświetl kanał 802) |
| Przechodzenie do następnego kanału | Next channel (Następny kanał) |
| Przechodzenie do poprzedniego kanału | Previous channel (Poprzedni kanał) |

DOSTĘP DO ASYSTENTA GOOGLE

Listwa dźwiękowa jest zgodna z urządzeniami obsługującymi Asystenta Google, które są połączone z Twoją siecią. Dzięki Asystentowi Google można sterować listwą dźwiękową wyłącznie za pomocą głosu.

Wypowiedz frazę „OK Google”, a następnie wypowiedz polecenie dla urządzenia <nazwa listwy dźwiękowej>. Na przykład spróbuj odtworzyć ulubioną muzykę. Po prostu powiedz „OK Google, włącz listę odtwarzania Mój trening w salonie”.

UWAGI:

- Sterowanie głosowe jest domyślnie wyłączone. Aby skonfigurować sterowanie głosowe, użyj aplikacji Bose Music, aby włączyć funkcję Chromecast built-in i skonfigurować funkcję transmisji głosu dla urządzenia z obsługą Asystenta Google. Te opcje są dostępne w menu Ustawienia.
- Należy wypowiedzieć nazwę listwy dźwiękowej przypisaną w aplikacji Bose Music. Jeżeli wiele listew dźwiękowych ma tę samą nazwę, należy użyć nazwy przypisanej w aplikacji Asystent Google lub zmienić nazwę w aplikacji Bose Music.
- Asystent Google nie jest niedostępny we wszystkich wersjach językowych i krajach.
- Aby uzyskać informacje dotyczące funkcji Asystenta Google, skorzystaj z następującej witryny internetowej: <https://support.google.com/assistant>

Listwa dźwiękowa ma wbudowaną funkcję Chromecast built-in. Dzięki funkcji Chromecast built-in można przesyłać strumieniowo dźwięk z obsługiwanych aplikacji, po prostu dotykając przycisku transmisji.

UWAGI:

- Do korzystania z funkcji Chromecast built-in wymagane jest połączenie Wi-Fi.
- Funkcja Chromecast built-in jest domyślnie wyłączona. W aplikacji Bose Music użyj menu Ustawienia, aby włączyć funkcję Chromecast built-in.
- Okresowo dodawana jest obsługa nowych aplikacji.

Telefon jest Twoim pilotem

- Po prostu naciśnij przycisk transmisji w aplikacjach, które już znasz i lubisz. Nie jest wymagane nowe logowanie ani pobieranie.
- Za pomocą telefonu możesz wyszukiwać, odtwarzać, wstrzymać i zwiększać głośność z dowolnego miejsca w domu.
- Podczas transmisji strumieniowej można nadal używać telefonu do innych celów — przeglądać media społecznościowe, wysłać wiadomości tekstowe, a nawet odbierać połączenia.
- Ciesz się muzyką w całym domu, korzystając z funkcji transmisji w wielu pomieszczeniach przy użyciu listew dźwiękowych obsługujących funkcję Chromecast.

Nieograniczona rozrywka według własnego planu

Wybieraj spośród milionów utworów z popularnych usług muzycznych, takich jak Pandora, Spotify i Tunes.

Listwa dźwiękowa może odtwarzać dźwięk AirPlay 2, dlatego można szybko strumieniowo przesyłać dźwięk z urządzenia Apple do listwy dźwiękowej lub kilku głośników.

UWAGI:

- Aby korzystać z funkcji AirPlay 2, należy użyć urządzenia Apple z systemem iOS 14.1 lub nowszym.
- Urządzenie Apple i listwa dźwiękowa muszą być połączone z tą samą siecią Wi-Fi.
- Aby uzyskać więcej informacji dotyczących funkcji AirPlay, skorzystaj z następującej witryny internetowej: <https://www.apple.com/airplay>.

STRUMIENIOWANIE AUDIO Z CENTRUM STEROWANIA

1. Na urządzeniu Apple otwórz Centrum sterowania.
2. Naciśnij i przytrzymaj ikonę karty dźwiękowej w prawym górnym rogu ekranu, a następnie naciśnij ikonę AirPlay .
3. Wybierz listwę dźwiękową.

STRUMIENIOWANIE AUDIO Z APLIKACJI

1. Otwórz aplikację muzyczną (taką jak Apple Music) i wybierz ścieżkę do odtwarzania.
2. Naciśnij przycisk .
3. Wybierz listwę dźwiękową.

ŁĄCZENIE Z URZĄDZENIEM PRZENOŚNYM

1. Naciśnij przycisk *Bluetooth*  na pilocie zdalnego sterowania.

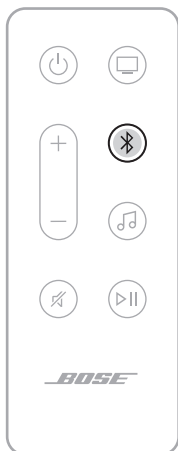

Niebieski wskaźnik stanu będzie migać.

2. Włącz funkcję *Bluetooth* w urządzeniu przenośnym.

UWAGA: Zazwyczaj menu *Bluetooth* znajduje się w menu Ustawienia.

3. Wybierz listwę dźwiękową z listy urządzeń.

UWAGA: Jej nazwa będzie zgodna z nazwą w aplikacji Bose Music. Jeżeli nazwa nie została określona, zostanie wyświetlona nazwa domyślna.



Po ustanowieniu połączenia usłyszysz dźwięk, a biały wskaźnik stanu zostanie włączony, a następnie zaniknie do czerni. Nazwa listwy dźwiękowej pojawi się na liście urządzeń przenośnych.

ROZŁĄCZANIE URZĄDZENIA PRZENOŚNEGO

Korzystając z aplikacji Bose Music, można rozłączyć połączenie urządzenia przenośnego.

PORADA: Można też użyć ustawień *Bluetooth* urządzenia telefonicznego. Wyłączenie funkcji *Bluetooth* powoduje rozłączenie wszystkich pozostałych urządzeń.

PONOWNE ŁĄCZENIE Z URZĄDZENIEM PRZENOŚNYM

Naciśnij przycisk *Bluetooth* ✕ na pilocie zdalnego sterowania.

Listwa dźwiękowa podejmie próbę połączenia się z ostatnio podłączonymi urządzeniami.

UWAGI:

- Należy upewnić się, że funkcja *Bluetooth* jest włączona w urządzeniu przenośnym.
- Urządzenie musi być zasilane i znajdować się w odległości nie większej niż 9 m.

ŁĄCZENIE Z DODATKOWYM URZĄDZENIEM PRZENOŚNYM

Na liście urządzeń listwy dźwiękowej można zapisać maksymalnie osiem pozycji.

UWAGA: Nie można odtwarzać audio równocześnie z kilku urządzeń.

1. Naciśnij przycisk ✕ na pilocie zdalnego sterowania i przytrzymaj go do chwili, gdy niebieski wskaźnik stanu zacznie migać.
2. Wybierz listwę dźwiękową z listy urządzeń na urządzeniu przenośnym.

UWAGA: Należy upewnić się, że funkcja *Bluetooth* jest włączona w urządzeniu przenośnym.

CZYSZCZENIE LISTY URZĄDZEŃ LISTWY DŹWIĘKOWEJ

1. Naciśnij przycisk ✕ na pilocie zdalnego sterowania i przytrzymaj go przez 10 sekund do chwili, gdy biały wskaźnik stanu zamiga dwa razy, a następnie zostanie wyłączony.

Niebieski wskaźnik stanu będzie migać.

2. Usuń listwę dźwiękową z listy parowania *Bluetooth* urządzenia.

Wszystkie urządzenia na liście parowania zostaną wyczyszczone, a listwa dźwiękowa będzie gotowa do połączenia (zobacz str. 34).

Wskaźnik stanu na przednim panelu listwy dźwiękowej sygnalizuje stan głośnika.

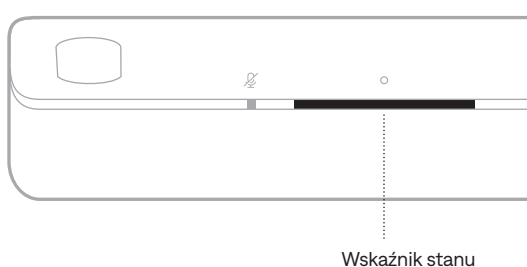

UWAGA: Wskaźnik informuje tylko o stanie bieżącego wybranego źródła.

STAN SIECI WI-FI

Informuje o stanie połączenia Wi-Fi listwy dźwiękowej.

| WSKAŹNIK STANU | | STAN SYSTEMU |
|--|--|--------------------------|
| Miga (biały) | | Łączenie z siecią Wi-Fi |
| Włączony (biały), a następnie wyłączony | | Połączono z siecią Wi-Fi |

STAN BLUETOOTH

Informacje o stanie połączenia *Bluetooth* urządzeń przenośnych.

| WSKAŹNIK STANU | | STAN SYSTEMU |
|---|--|---|
| Miga (niebieski) | | Gotowość do połączenia z urządzeniem przenośnym |
| Miga (biały) | | Łączenie z urządzeniem przenośnym |
| Włączony (biały), a następnie wyłączony | | Połączono z urządzeniem przenośnym |
| Biały wskaźnik stanu miga dwa razy, a następnie zanika do czerni | | Czyszczenie listy urządzeń |

STAN ASYSTENTA AMAZON ALEXA

Informuje o stanie asystenta Amazon Alexa.

| WSKAŹNIK STANU | STAN SYSTEMU |
|--|--|
| Wyłączony | Asystent Amazon Alexa jest bezczynny |
| Włączane są pojedynczo białe segmenty od krawędzi do centrum wskaźnika, a następnie wszystkie segmenty są włączone | Asystent Amazon Alexa nasłuchuje |
| Włączane są kolejne białe segmenty od centrum do krawędzi wskaźnika | Asystent Amazon Alexa zastanawia się |
| Miga (białe wszystkie segmenty wskaźnika) | Asystent Amazon Alexa mówi |
| Miga (żółty) | Powiadomienie od asystenta Amazon Alexa |
| Włączane są kolejne białe segmenty od centrum do krawędzi wskaźnika | Alert pd asystenta Amazon Alexa |
| Miga (zielony) | Odbieranie lub inicjowanie połączenia |
| Włączony (zielony) | Trwające połączenie UWAGA: Po zakończeniu połączenia wskaźnik stanu zanika do czerni. |
| Włączony (fioletowy), a następnie zanika do czerni | Funkcja „Nie przeszkadzać” jest włączona UWAGA: Gdy funkcja „Nie przeszkadzać” jest włączona, fioletowy wskaźnik stanu miga za każdym razem, gdy próbujesz skorzystać z asystenta Alexa. |

Wskaźnik wyłączenia mikrofonu

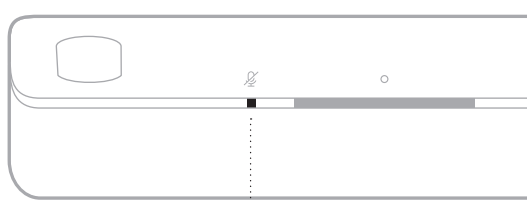

Wskaźnik wyłączenia mikrofonu

WSKAŹNIK

STAN SYSTEMU

Włączony (czerwony)

Mikrofon jest wyłączony

STAN ODTWARZANIA MULTIMEDIÓW I GŁOŚNOŚCI

Informacje o stanie listwy dźwiękowej podczas sterowania odtwarzaniem multimedialnych i głośnością.

WSKAŹNIK STANU

STAN SYSTEMU

Włączone są dwa białe środkowe segmenty wskaźnika



Wstrzymywanie odtwarzania

Miga biały prawy segment wskaźnika



Zwiększanie głośności

Miga biały lewy segment wskaźnika



Zmniejszanie głośności



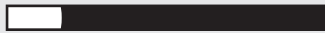



Włączony jest biały lewy segment wskaźnika





Wyciszenie

STAN AKTUALIZACJI I BŁĘDY

Informacje o stanie aktualizacji oprogramowania i błędach.

| WSKAŹNIK STANU | | STAN SYSTEMU |
|--|---|--|
| Włączony (bursztynowy) |  | Trwa konfiguracja sieci Wi-Fi |
| Włączane są białe segmenty od prawej do lewej krawędzi wskaźnika |  | Pobieranie aktualizacji |
| Włączane są białe segmenty od lewej do prawej krawędzi wskaźnika |  | Aktualizowanie listwy dźwiękowej |
| Miga czterokrotnie (bursztynowy) |  | Błąd źródła – sprawdź aplikację Bose Music |
| Miga czterokrotnie (czerwony) |  | Usługa jest tymczasowo niedostępna; spróbuj ponownie później |
| Włączony (czerwony) |  | Błąd – skontaktuj się z Działem Obsługi Klientów firmy Bose |

WYŁĄCZANIE/WŁĄCZANIE SIECI WI-FI

Naciśnij równocześnie przyciski wyciszenia  i przycisk *Bluetooth*  na pilocie zdalnego sterowania i przytrzymaj je do chwili, gdy biały wskaźnik stanu zamiga dwa razy, a następnie zostanie wyłączony.



PODŁĄCZANIE AKCESORIÓW (URZĄDZENIA OPCJONALNE)

Listwę dźwiękową można połączyć z dowolnymi z poniższych akcesoriów. Aby uzyskać więcej informacji, skorzystaj z podręcznika użytkownika danego akcesorium.

- **Bose Bass Module 700:** Bose.com/BM700
- **Bose Bass Module 500:** Bose.com/BM500
- **Bose Surround Speakers 700:** Bose.com/SS700
- **Bose Surround Speakers:** Bose.com/SS

POŁĄCZENIE Z GŁOŚNIKIEM BOSE *BLUETOOTH* SOUNDLINK LUB SŁUCHAWKAMI BOSE PRZY UŻYCIU TECHNOLOGII SIMPLESYNC

Korzystając z technologii Bose SimpleSync, można połączyć głośniki Bose *Bluetooth* SoundLink lub słuchawki Bose z listwą dźwiękową, aby w inny sposób słuchać muzyki i filmowych ścieżek dźwiękowych.

Zalety

- **Spersonalizowane odtwarzanie audio z telewizora:** Połączenie słuchawek Bose z listwą dźwiękową pozwala na słuchanie dźwięku z telewizora bez zakłócania spokoju innych osób. Niezależna regulacja głośności w obu urządzeniach umożliwia zmniejszenie głośności lub wyciszenie listwy dźwiękowej i równoczesne ustawienie dowolnej głośności słuchawek.
- **Odtwarzanie audio w innym pomieszczeniu:** Podłączając głośnik Bose SoundLink *Bluetooth* do listwy dźwiękowej można słuchać tego samego nagrania równocześnie w dwóch pomieszczeniach.

UWAGA: Technologia SimpleSync zapewnia zasięg do 9 m podobnie jak technologia *Bluetooth*. Ściany i materiały budowlane mogą niekorzystnie wpływać na odbiór.

Zgodne produkty

Z listwą dźwiękową można połączyć większość głośników Bose SoundLink *Bluetooth* i słuchawek Bose.

Popularne zgodne produkty:

- Głośnik *Bluetooth* SoundLink Revolve+
- Głośnik *Bluetooth* SoundLink Mini
- Głośnik *Bluetooth* SoundLink Micro
- Głośnik *Bluetooth* Bose SoundLink Flex
- Słuchawki Bose Noise Cancelling Headphones 700
- Słuchawki bezprzewodowe Bose QuietComfort 35
- Słuchawki Bose QuietComfort 45

Okresowo dodawane są nowe produkty. Aby uzyskać pełną listę i więcej informacji, skorzystaj z następującej witryny internetowej: support.Bose.com/Groups

Łączenie przy użyciu aplikacji Bose Music

Aby połączyć głośnik Bose *Bluetooth* SoundLink lub słuchawki Bose z listwą dźwiękową, użyj aplikacji Bose Music. Aby uzyskać więcej informacji, skorzystaj z następującej witryny internetowej: support.bose.com/UltraSBGrouping

UWAGI:

- Należy upewnić się, że łączone urządzenie jest zasilane, znajduje się w odległości nie większej niż 9 m od listwy dźwiękowej i jest gotowe do połączenia. Aby uzyskać więcej informacji, skorzystaj z podręcznika użytkownika danego urządzenia.
- Nie można połączyć z listwą dźwiękową kilku urządzeń równocześnie.

PONOWNE ŁĄCZENIE GŁOŚNIKA BOSE BLUETOOTH SOUNDLINK LUB SŁUCHAWEK BOSE

Włącz zasilanie głośnika Bose *Bluetooth* SoundLink lub słuchawek Bose.

Głośnik lub słuchawki podejmą próbę ustanowienia połączenia z ostatnio podłączonym urządzeniem *Bluetooth*, łącznie z listwą dźwiękową.

UWAGI:

- Listwa dźwiękowa musi znajdować się w zasięgu (9 m) i być włączona.
- Jeżeli nie można połączyć głośnika, zobacz „Listwa dźwiękowa nie jest ponownie łączona z uprzednio podłączonym głośnikiem Bose SoundLink *Bluetooth*” na str. 52.
- Jeżeli nie można połączyć słuchawek, zobacz „Listwa dźwiękowa nie jest ponownie łączona z uprzednio połączonymi słuchawkami Bose” na str. 52.

AKTUALIZACJA LISTWY DŹWIĘKOWEJ

Listwa dźwiękowa jest automatycznie aktualizowana, gdy ustanowione jest połączenie z aplikacją Bose Music i siecią Wi-Fi.

WYMIANA BATERII PILOTA ZDALNEGO STEROWANIA



Nie wolno połykać baterii, ponieważ może to spowodować oparzenie chemiczne. Pilot zdalnego sterowania dostarczany razem z tym produktem jest zasilany baterią pastylkową/guzikową. Połknięcie baterii pastylkowej/guzikowej może w ciągu zaledwie dwóch godzin spowodować poważne wewnętrzne oparzenia, które mogą prowadzić do zgonu. Zarówno nowe, jak i zużyte baterie należy przechowywać w miejscu niedostępnym dla dzieci. Jeżeli zasobnik na baterie nie zamyka się szczelnie, należy zrezygnować z korzystania z pilota zdalnego sterowania i umieścić go w miejscu niedostępnym dla dzieci. Jeżeli istnieje podejrzenie, że bateria została połknięta lub umieszczona w otworze ciała, należy niezwłocznie skorzystać z pomocy lekarskiej. Aby uniknąć niebezpieczeństwa wybuchu, pożaru lub poparzenia chemicznego, należy zachować ostrożność podczas wymiany baterii i korzystać wyłącznie z zatwierdzonych (np. z certyfikatem UL) baterii litowych CR2032 lub DL2032 o napięciu 3 V. Zużyte baterie należy prawidłowo i niezwłocznie utylizować. Baterii nie wolno ładować, demontować, ogrzewać do temperatury wyższej niż 100°C ani spalać.

1. Obróć monetą pokrywę zasobnika na baterie przeciwnie do kierunku ruchu wskazówek zegara i zdejmij pokrywę.

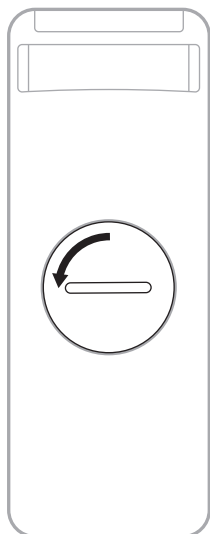

2. Włóż nową baterię, tak aby płaska strona baterii z symbolem + była skierowana w górę.

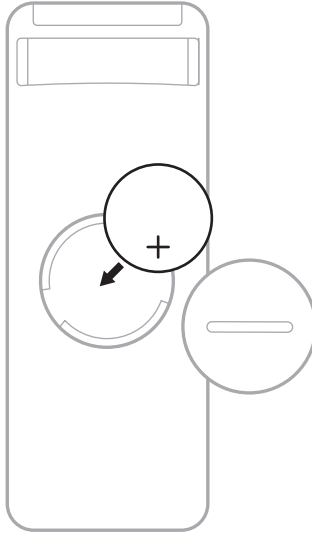

UWAGA: Należy korzystać wyłącznie z zatwierdzonych (np. z certyfikatem UL) baterii litowych CR2032 lub DL2032 o napięciu 3 V.

3. Załóż pokrywę i obróć ją zgodnie z kierunkiem ruchu wskazówek zegara, tak aby została zablokowana w odpowiednim położeniu. Pokrywa jest całkowicie zamknięta, gdy szczelina znajduje się w pozycji pionowej.

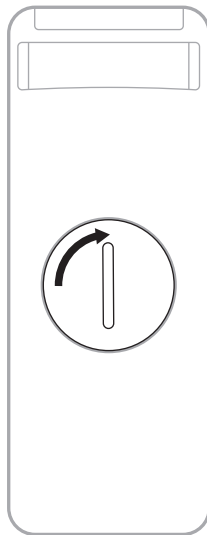

CZYSZCZENIE LISTWY DŹWIĘKOWEJ

Należy przetrzeć zewnętrzne elementy listwy dźwiękowej miękką, suchą ściereczką.

UWAGA: Mikrofon może zostać przypadkowo wyłączony podczas procedury czyszczenia. Użyj przycisku wyłączania mikrofonu  na górze listwy dźwiękowej, aby włączyć lub wyłączyć mikrofon.

PRZESTROGI:

- NIE wolno dopuścić do rozlania cieczy na listwie dźwiękowej lub w otworach w jej obudowie.
- NIE wolno wdmuchiwać powietrza do górnych głośników listwy dźwiękowej.
- NIE wolno czyścić górnych głośników listwy dźwiękowej odkurzaczem.
- NIE wolno używać aerozoli w pobliżu górnych głośników listwy dźwiękowej.
- NIE wolno używać rozpuszczalników, chemikaliów ani środków czyszczących zawierających alkohol, amoniak lub materiały ściernie.
- NIE wolno dopuścić do przedostania się przedmiotów do otworów w obudowie.

CZĘŚCI ZAMIENNE I AKCESORIA

Części zamienne i akcesoria można zamówić w Dziale Obsługi Klientów firmy Bose.

Skorzystaj z następującej witryny internetowej: support.Bose.com/UltraSB

OGRANICZONA GWARANCJA

Listwa dźwiękowa jest objęta ograniczoną gwarancją. Aby uzyskać informacje dotyczące ograniczonej gwarancji, skorzystaj z następującej witryny internetowej: worldwide.Bose.com/Warranty.

Aby uzyskać instrukcje dotyczące rejestrowania produktów, skorzystaj z następującej witryny internetowej: worldwide.Bose.com/ProductRegistration. Rezygnacja z rejestracji nie wpływa na uprawnienia wynikające z ograniczonej gwarancji.

PODSTAWOWE ROZWIĄZANIA

W przypadku problemów w listwą dźwiękową wykonaj następujące czynności:

- Upewnij się, że zasilacz jest podłączony do czynnego gniazda sieci elektrycznej.
- Podłącz prawidłowo wszystkie przewody.
- Sprawdź stan listwy dźwiękowej (zobacz str. 36).
- Pobierz aplikację Bose Music i zainstaluj dostępne aktualizacje oprogramowania.
- Ustaw listwę dźwiękową zgodnie z zaleceniami dotyczącymi wyboru lokalizacji (zobacz str. 14).
- Ustaw listwę dźwiękową w zalecanej odległości od urządzenia przenośnego, aby umożliwić jej prawidłowe funkcjonowanie.
- Upewnij się, że listwa dźwiękowa znajduje się co najmniej 0,3–0,9 m od innych urządzeń bezprzewodowych.
- Upewnij się, że wszelkie punkty dostępne sieci Wi-Fi znajdują się w odległości 2,4–3,0 m od listwy dźwiękowej, opcjonalnego modułu basowego oraz opcjonalnych głośników surround.

INNE ROZWIĄZANIA

Jeżeli pomimo zastosowania podstawowych rozwiązań problem wystąpi ponownie, skorzystaj z poniższej tabeli zawierającej informacje dotyczące typowych problemów i sposobów ich rozwiązywania. Można także uzyskać dostęp do artykułów dotyczących rozwiązywania problemów, filmów i innych zasobów w witrynie internetowej: support.Bose.com/UltraSB

Jeżeli nie można rozwiązać problemu, skontaktuj się z Działem Obsługi Klientów firmy Bose.

Skorzystaj z następującej witryny internetowej: worldwide.Bose.com/contact

| PROBLEM | ROZWIĄZANIE |
|--|--|
| Brak złącza HDMI eARC w telewizorze | Użyj złącza HDMI ARC telewizora. Jeżeli telewizor nie jest wyposażony w złącze HDMI ARC, podłącz listwę dźwiękową do telewizora przewodem optycznym. |
| Brak złącza HDMI eARC, HDMI ARC, albo złącza optycznego w telewizorze | Jeśli telewizor jest podłączony do dekodera telewizji kablowej lub satelitarnej, podłącz przewód HDMI z listwy dźwiękowej do dekodera telewizji kablowej lub satelitarnej. Podłącz urządzenie do telewizora przy użyciu konwertera audio i oddzielnego przewodu audio, takiego jak przewód koncentryczny, przewód z wtyczkami 3,5 mm lub przewód analogowy (nieuwzględniony w pakiecie z produktem). Rodzaj konwertera i przewodu jest zależny od dostępnych złączy wyjściowych telewizora. |

| PROBLEM | ROZWIĄZANIE |
|--|---|
| Listwa dźwiękowa się nie uruchamia | <p>Podłącz przewód zasilający do innego gniazda sieci elektrycznej.</p> <p>Użyj pilota zdalnego sterowania do włączenia zasilania listwy dźwiękowej (zobacz str. 20).</p> <p>Odłącz przewody zasilające listwy dźwiękowej i opcjonalnego modułu basowego lub głośników surround, odczekaj 30 sekund, a następnie podłącz je prawidłowo do czynnego gniazda sieci elektrycznej.</p> |
| Zasilanie listwy dźwiękowej nie jest wyłączone | <p>Być może listwa dźwiękowa jest przełączona do trybu gotowości. Aby uaktywnić listwę dźwiękową, naciśnij przycisk zasilania \cup na pilocie zdalnego sterowania. Naciśnij przycisk \cup ponownie, aby wyłączyć zasilanie listwy dźwiękowej.</p> |
| Dźwięk nie jest odtwarzany w technologii Dolby Atmos | <p>Upewnij się, że listwa dźwiękowa jest podłączona do złącza HDMI eARC lub ARC telewizora.</p> <p>Na ekranie Teraz odtwarzane w aplikacji Bose Music upewnij się, że sygnał audio jest strumieniowany w formacie Dolby Atmos. Jeśli nie jest strumieniowany w formacie Dolby Atmos, upewnij się, że zaawansowane ustawienia telewizora zezwalają na przesyłanie sygnału Dolby Atmos do listwy dźwiękowej. Skorzystaj z podręcznika użytkownika telewizora.</p> <p>Sprawdź, czy zawartość jest dostępna w formacie Dolby Atmos.</p> <p>Sprawdź, czy usługa transmisji strumieniowej lub kablowej umożliwia korzystanie z technologii Dolby Atmos.</p> |
| Pilot działa nieprawidłowo lub nie działa | <p>Wymień baterię (zobacz str. 43).</p> <p>Upewnij się, że pilot zdalnego sterowania znajduje się w odległości nie większej niż 6 m od listwy dźwiękowej.</p> <p>Upewnij się, że między pilotem a listwą dźwiękową nie znajdują się żadne przeszkody.</p> |
| Aplikacja Bose Music nie działa na urządzeniu przenośnym | <p>Upewnij się, że urządzenie przenośne jest zgodne z aplikacją Bose Music i spełnia minimalne wymagania systemowe. Aby uzyskać więcej informacji, skorzystaj ze sklepu z aplikacjami w urządzeniu przenośnym.</p> <p>Odinstaluj aplikację Bose Music na urządzeniu przenośnym, a następnie zainstaluj ją ponownie (zobacz str. 17).</p> |
| Nie można dodać listwy dźwiękowej do innego konta Bose | <p>Sprawdź w aplikacji Bose Music, czy włączono funkcję udostępniania listwy dźwiękowej.</p> <p>Upewnij się, że listwa dźwiękowa i urządzenie przenośne są połączone z tą samą siecią Wi-Fi.</p> |
| Zasilanie listwy dźwiękowej i źródła nie jest włączane/wyłączane równocześnie | <p>Naciśnij przycisk zasilania \cup, aby włączyć/wyłączyć zasilanie źródła.</p> |

| PROBLEM | ROZWIĄZANIE |
|--|---|
| <p>Przerywany dźwięk lub brak dźwięku z listwy dźwiękowej</p> | <p>Upewnij się, że przewód HDMI listwy dźwiękowej jest podłączony do złącza telewizora z oznaczeniem HDMI eARC (Enhanced Audio Return Channel), a nie do standardowego złącza HDMI. Jeżeli telewizor nie jest wyposażony w złącze HDMI eARC, użyj złącza HDMI ARC. Jeżeli telewizor nie jest wyposażony w złącze ARC, podłącz listwę dźwiękową przewodem optycznym (zobacz str. 56).</p> <p>Jeżeli listwa dźwiękowa jest podłączona do złącza HDMI eARC (lub ARC) telewizora, należy się upewnić, że w menu systemu telewizora została włączona funkcja Consumer Electronics Control (CEC). Nazwa funkcji CEC jest zależna od modelu telewizora. Skorzystaj z podręcznika użytkownika telewizora.</p> <p>Podłącz przewód optyczny listwy dźwiękowej do złącza telewizora z oznaczeniem Output lub OUT, a nie Input lub IN.</p> <p>Odłącz przewody zasilające listwy dźwiękowej i opcjonalnego modułu basowego lub głośników surround, odczekaj 30 sekund, a następnie podłącz je prawidłowo do czynnego gniazda sieci elektrycznej.</p> <p>Dostosuj ustawienie Zaawansowany tryb CEC w aplikacji Bose Music. Ta opcja jest dostępna w menu Ustawienia. Aby uzyskać więcej informacji, skorzystaj z następującej witryny internetowej: support.Bose.com/UltraSB_CEC</p> <p>Zwiększ głośność listwy dźwiękowej (zobacz str. 23) lub urządzenia przenośnego.</p> <p>Jeżeli wskaźnik stanu po lewej stronie świeci na biało, listwa dźwiękowa jest wyciszona. Naciśnij przycisk wyciszenia , aby anulować wyciszenie listwy dźwiękowej.</p> <p>Upewnij się, że urządzenie przenośne nie jest wyciszone.</p> <p>Upewnij się, że korzystasz ze zgodnego urządzenia przenośnego <i>Bluetooth</i>.</p> <p>Uruchom ponownie urządzenie przenośne.</p> <p>Uruchom ponownie źródło audio.</p> <p>Zmień źródło (zobacz str. 22).</p> <p>Odtwórz dźwięk z innej aplikacji lub usługi muzycznej.</p> <p>Jeśli dźwięk pochodzi ze źródła Wi-Fi, zresetuj router.</p> <p>Uruchom ponownie telewizor.</p> <p>Sprawdź ustawienia dźwięku telewizora. Skorzystaj z podręcznika użytkownika telewizora.</p> <p>Zaktualizuj oprogramowanie telewizora. Skorzystaj z podręcznika użytkownika telewizora.</p> <p>Odłącz przewód HDMI od złącza HDMI eARC lub (ARC) telewizora, a następnie podłącz go ponownie.</p> |
| <p>Listwa dźwiękowa nie łączy się z modułem basowym lub głośnikami surround</p> | <p>Aby uzyskać więcej informacji, skorzystaj z podręcznika użytkownika modułu basowego lub głośników surround (zobacz str. 41).</p> <p>Upewnij się, że moduł basowy lub głośniki surround są zgodne z listwą dźwiękową (zobacz str. 41).</p> <p>Odłącz przewody zasilające listwy dźwiękowej i opcjonalnego modułu basowego, odczekaj 30 sekund, a następnie podłącz je prawidłowo do gniazda sieci elektrycznej.</p> |

| PROBLEM | ROZWIĄZANIE |
|--|--|
| Brak dźwięku z modułu basowego lub głośników surround | <p>Upewnij się, że moduł basowy lub głośniki surround są zgodne z listwą dźwiękową (zobacz str. 41).</p> <p>Upewnij się, że aplikacja Bose Music została zaktualizowana.</p> <p>Dostosuj niskie tony w aplikacji Bose Music (zobacz str. 24).</p> <p>Zmień źródło (zobacz str. 22).</p> |
| Dźwięk jest emitowany z głośnika telewizora | <p>Wyłącz głośniki telewizora. Skorzystaj z podręcznika użytkownika telewizora.</p> <p>Upewnij się, że przewód HDMI listwy dźwiękowej jest podłączony do złącza telewizora z oznaczeniem HDMI eARC (Enhanced Audio Return Channel), a nie do standardowego złącza HDMI. Jeżeli telewizor nie jest wyposażony w złącze HDMI eARC, użyj złącza HDMI ARC. Jeżeli telewizor nie jest wyposażony w złącze ARC, podłącz listwę dźwiękową przewodem optycznym (zobacz str. 56).</p> <p>Odłącz przewód HDMI od złącza HDMI eARC lub (ARC) telewizora, a następnie podłącz go ponownie.</p> <p>Odłącz przewody zasilające listwy dźwiękowej i opcjonalnego modułu basowego, odczekaj 30 sekund, a następnie podłącz je prawidłowo do gniazda sieci elektrycznej.</p> <p>Ustaw najniższy poziom głośności telewizora.</p> <p>Jeżeli listwa dźwiękowa jest podłączona do złącza HDMI eARC (lub ARC) telewizora, należy się upewnić, że w menu systemu telewizora została włączona funkcja Consumer Electronics Control (CEC). Nazwa funkcji CEC jest zależna od modelu telewizora. Skorzystaj z podręcznika użytkownika telewizora.</p> <p>Dostosuj ustawienie Zaawansowany tryb CEC w aplikacji Bose Music. Ta opcja jest dostępna w menu Ustawienia. Aby uzyskać więcej informacji, skorzystaj z następującej witryny internetowej: support.Bose.com/UltraSB_CEC</p> |
| Niska jakość dźwięku lub zniekształcony dźwięk | <p>Sprawdź inne źródła, jeżeli są dostępne.</p> <p>Upewnij się, że telewizor może przekazywać dźwięk przestrzenny do wyjścia. Skorzystaj z podręcznika użytkownika telewizora.</p> <p>Jeżeli dźwięk jest odtwarzany z innego urządzenia, zmniejsz głośność tego urządzenia.</p> <p>Dostosuj niskie tony w aplikacji Bose Music (zobacz str. 24).</p> <p>Wyłącz głośniki telewizora. Skorzystaj z podręcznika użytkownika telewizora.</p> <p>Sprawdź dźwięk (zobacz str. 57).</p> <p>Przeprowadź kalibrację dźwięku ADAPTiQ (zobacz str. 19).</p> |

| PROBLEM | ROZWIĄZANIE |
|--|---|
| <p>Listwa dźwiękowa nie odtwarza dźwięku z właściwego źródła lub wybiera nieprawidłowe źródło po opóźnieniu</p> | <p>Sprawdź ustawienie Zaawansowany tryb CEC w aplikacji Bose Music. Ta opcja jest dostępna w menu Ustawienia. Aby uzyskać więcej informacji, skorzystaj z następującej witryny internetowej: support.Bose.com/UltraSB_CEC</p> <p>Wyłącz funkcję CEC w urządzeniu źródłowym. Skorzystaj z podręcznika użytkownika urządzenia źródłowego.</p> |
| <p>Listwa dźwiękowa nie łączy się z siecią Wi-Fi</p> | <p>W aplikacji Bose Music wybierz poprawną nazwę sieci i wprowadź hasło sieciowe (z uwzględnieniem wielkich i małych liter).</p> <p>Upewnij się, że listwa dźwiękowa i urządzenie przenośne są połączone z tą samą siecią Wi-Fi.</p> <p>Jeżeli informacje sieciowe uległy zmianie, zobacz str. 18.</p> <p>Włącz obsługę sieci Wi-Fi w urządzeniu przenośnym używanym do konfiguracji.</p> <p>Zamknij inne aplikacje otwarte na urządzeniu przenośnym.</p> <p>Uruchom ponownie urządzenie przenośne i router.</p> <p>Jeżeli router obsługuje pasma 2,4 GHz i 5 GHz, upewnij się, że urządzenie (urządzenie przenośne lub komputer) i listwa dźwiękowa korzystają z tego samego pasma.</p> <p>UWAGA: Przypisz unikatową nazwę do każdego pasma, aby zminimalizować ryzyko korzystania z niewłaściwego pasma.</p> <p>Zresetuj router.</p> <p>Odłącz przewody zasilające listwy dźwiękowej i opcjonalnego modułu basowego, odczekaj 30 sekund, a następnie podłącz je prawidłowo do gniazda sieci elektrycznej. Odinstaluj aplikację Bose Music na urządzeniu przenośnym, a następnie zainstaluj ją ponownie i rozpocznij konfigurację.</p> <p>Jeżeli podczas łączenia z inną siecią aplikacja nie monitoruje o konfigurację, przejdź do ekranu głównego i dodaj listwę dźwiękową.</p> |
| <p>Listwa dźwiękowa nie łączy się z urządzeniem Bluetooth</p> | <p>Na urządzeniu przenośnym wyłącz funkcję <i>Bluetooth</i>, a następnie włącz ją ponownie. Usuń listwę dźwiękową z listy urządzeń <i>Bluetooth</i>. Ustanów połączenie ponownie (zobacz str. 34).</p> <p>Połącz inne urządzenie przenośne (zobacz str. 34).</p> <p>Upewnij się, że korzystasz ze zgodnego urządzenia przenośnego <i>Bluetooth</i>. Skorzystaj z następującej witryny internetowej: support.Bose.com/UltraSB_BT</p> <p>Usuń listwę dźwiękową z listy <i>Bluetooth</i> urządzenia przenośnego. Ustanów połączenie ponownie (zobacz str. 34).</p> <p>Wyczyść listę urządzeń listwy dźwiękowej (zobacz str. 35). Ustanów połączenie ponownie (zobacz str. 34).</p> |

| PROBLEM | ROZWIĄZANIE |
|--|--|
| <p>Listwa dźwiękowa nie przesyła strumieniowo dźwięku przy użyciu funkcji AirPlay</p> | <p>Upewnij się, że listwa dźwiękowa jest zasilana i znajduje się w zasięgu (zobacz str. 21).</p> <p>Upewnij się, że urządzenie Apple i listwa dźwiękowa są połączone z tą samą siecią Wi-Fi.</p> <p>Zaktualizuj urządzenie Apple.</p> <p>Upewnij się, że listwa dźwiękowa została zaktualizowana (zobacz str. 43).</p> <p>Jeżeli ikona AirPlay  nie jest wyświetlana w aplikacji muzycznej używanej do przesyłania strumieniowego, należy strumieniować audio z centrum sterowania.</p> <p>Aby uzyskać dodatkową pomoc, skorzystaj z następującej witryny internetowej: https://www.apple.com/airplay.</p> |
| <p>Alexa nie odpowiada</p> | <p>Upewnij się, że czerwony wskaźnik wyłączenia mikrofonu jest wyłączony. Aby włączyć mikrofon, zobacz str. 26.</p> <p>Upewnij się, że asystent Alexa został skonfigurowany przy użyciu aplikacji Bose Music (zobacz str. 25).</p> <p>UWAGA: Listwa dźwiękowa musi być skonfigurowana i połączona z siecią Wi-Fi przy użyciu aplikacji Bose Music.</p> <p>Połącz urządzenie przenośne z siecią Wi-Fi.</p> <p>Upewnij się, że znajdujesz się w kraju, w którym jest dostępna usługa Amazon Alexa.</p> <p>Upewnij się, że korzystasz z najnowszej wersji aplikacji Alexa.</p> <p>Upewnij się, że urządzenie przenośne jest zgodne.</p> <p>Upewnij się, że słowo aktywujące zostało włączone (zobacz str. 25).</p> <p>Usuń asystenta Alexa z listwy dźwiękowej przy użyciu aplikacji Bose Music. Dodaj asystenta Alexa ponownie.</p> <p>Należy wypowiedzieć nazwę przypisaną w aplikacji Bose Music. Jeżeli wiele listew dźwiękowych ma tę samą nazwę, użyj nazwy przypisanej w aplikacji Alexa lub zmień nazwę w aplikacji Bose Music.</p> <p>Jeżeli korzystasz z funkcji Bose Voice4Video:</p> <ul style="list-style-type: none"> • Upewnij się, że między listwą dźwiękową, telewizorem i/lub dekoderm telewizji kablowej lub satelitarnej nie znajdują się żadne przeszkody. • Upewnij się, że listwa dźwiękowa jest podłączona przewodem HDMI (zobacz str. 55). • Upewnij się, że ta funkcja została skonfigurowana przy użyciu aplikacji Bose Music i podłączono telewizor i/lub dekodery telewizji kablowej lub satelitarnej. • Upewnij się, że wprowadzono kod pocztowy i usługodawcę dla dekodera telewizji kablowej/satelitarnej. <p>Asystent Alexa nie obsługuje niektórych żądań użytkownika. Okresowo dodawane są nowe funkcje.</p> <p>Aby uzyskać dodatkową pomoc, skorzystaj z następującej witryny internetowej: https://www.amazon.com/usealexa</p> |

| PROBLEM | ROZWIĄZANIE |
|--|---|
| <p>Asystent Google nie umożliwia sterowania listwą dźwiękową</p> | <p>Upewnij się, że z siecią jest połączone urządzenie obsługujące Asystenta Google (zobacz str. 31).</p> <p>Upewnij się, że funkcja Chromecast built-in została włączona w aplikacji Bose Music (zobacz str. 31).</p> <p>Połącz urządzenie przenośne z siecią Wi-Fi.</p> <p>Upewnij się, że Asystent Google jest obsługiwany w danym kraju.</p> <p>Upewnij się, że korzystasz z najnowszej wersji aplikacji Asystent Google.</p> <p>Upewnij się, że urządzenie przenośne jest zgodne.</p> <p>Aby uzyskać dodatkową pomoc, skorzystaj z następującej witryny internetowej: https://support.google.com/assistant.</p> |
| <p>Lista dźwiękowa nie łączy się z głośnikiem Bose Bluetooth SoundLink lub słuchawkami Bose</p> | <p>Upewnij się, że głośnik lub słuchawki są zasilane, znajdują się w odległości nie większej niż 9 m od listwy dźwiękowej i są gotowe do połączenia.</p> <p>Aby uzyskać więcej informacji, skorzystaj z podręcznika użytkownika danego urządzenia.</p> |
| <p>Listwa dźwiękowa nie jest ponownie łączona z uprzednio podłączonym głośnikiem Bose SoundLink Bluetooth</p> | <p>Upewnij się, że monity głosowe zostały włączone dla głośnika w aplikacji Bose Music (zobacz str. 17). Ta opcja jest dostępna w menu Ustawienia.</p> <p>Korzystając z elementów sterujących głośnika, przełączaj cyklicznie pozycje listy urządzeń do chwili, gdy usłyszysz nazwę listwy dźwiękowej.</p> <p>Aby uzyskać instrukcje specyficzne dla produktu, skorzystaj z podręcznika użytkownika danego głośnika.</p> |
| <p>Listwa dźwiękowa nie jest ponownie łączona z uprzednio połączonymi słuchawkami Bose</p> | <p>Połącz się przy użyciu aplikacji Bose Music (zobacz str. 17).</p> |
| <p>Niska jakość dźwięku po połączeniu głośnika Bose Bluetooth SoundLink lub słuchawek Bose</p> | <p>Jeżeli router obsługuje zarówno pasmo 2,4 GHz, jak i 5 GHz, a listwa dźwiękowa jest połączona z pasmem 2,4 GHz, połącz ją przy użyciu pasma 5 GHz.</p> <p>Niektóre głośniki nie odtwarzają audio z pełną synchronizacją po podłączeniu do listwy dźwiękowej. Aby sprawdzić, czy dany produkt jest zgodny, skorzystaj z następującej witryny internetowej: support.Bose.com/Groups</p> <p>Upewnij się, że funkcja Synchronizacja z grupą została włączona w aplikacji Bose Music (zobacz str. 17). Ta opcja jest dostępna w menu Ustawienia.</p> <p>Zainstaluj dostępne aktualizacje oprogramowania głośnika lub słuchawek. Aby sprawdzić dostępność aktualizacji, otwórz na urządzeniu przenośnym aplikację Bose odpowiednią dla danego produktu lub wyświetl na komputerze witrynę internetową btu.Bose.com.</p> |

PRZYWRACANIE LISTWY DŹWIĘKOWEJ

Przywrócenie powoduje usunięcie wszystkich ustawień źródła, głośności, sieci i kalibracji dźwięku ADAPTiQ z listwy dźwiękowej oraz przywrócenie oryginalnych ustawień fabrycznych.

1. W aplikacji Bose Music usuń listwę dźwiękową ze swojego konta Bose.
2. Naciśnij równocześnie przycisk zmniejszania głośności — i przycisk rozpoczęcia/wstrzymywania odtwarzania ▷|| na pilocie zdalnego sterowania i przytrzymaj je do chwili, gdy biały wskaźnik stanu zamiga dwa razy, a następnie zostanie wyłączony.

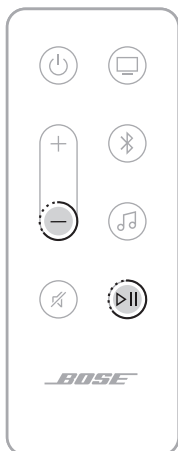

Listwa dźwiękowa zostanie ponownie uruchomiona. Po ukończeniu resetowania bursztynowy wskaźnik stanu zostanie włączony.

3. Aby przywrócić ustawienia sieciowe i audio listwy dźwiękowej, wykonaj następujące czynności:
 - a. Uruchom aplikację Bose Music na urządzeniu przenośnym i dodaj listwę dźwiękową do swojej sieci (zobacz „Dodawanie listwy dźwiękowej do istniejącego konta” na str. 18).
 - b. Uruchomienie kalibracji dźwięku ADAPTiQ przy użyciu aplikacji Bose Music (zobacz str. 19).

SPOSOBY PODŁĄCZANIA

Listwę dźwiękową należy podłączyć do telewizora, korzystając z jednego z poniższych sposobów:

- **Opcja 1 (zalecana):** HDMI eARC (Enhanced Audio Return Channel) lub ARC
- **Opcja 2:** przewód optyczny

UWAGI:

- Aby skorzystać z funkcji dźwięku przestrzennego Dolby Atmos, należy podłączyć listwę dźwiękową HDMI do złącza HDMI eARC lub ARC telewizora (zobacz str. 55). Jeżeli telewizor nie jest wyposażony w złącze eARC lub ARC, w celu uzyskania wiernej i przestrzennej reprodukcji dźwięku podłącz przewód optyczny do złącza przewód optyczny (zobacz str. 56).
- Aby używać pilota telewizora do sterowania funkcjami zasilania, głośności i wyciszania listwy dźwiękowej, listwa dźwiękowa musi być podłączona do złącza HDMI eARC lub ARC telewizora.

1. Zlokalizuj na tylnym panelu telewizora złącza **HDMI IN** i **Audio OUT** (optyczne).

UWAGA: Panel złączy telewizora może różnić się od przedstawionego na rysunku. Należy zwrócić uwagę na kształt złącza.

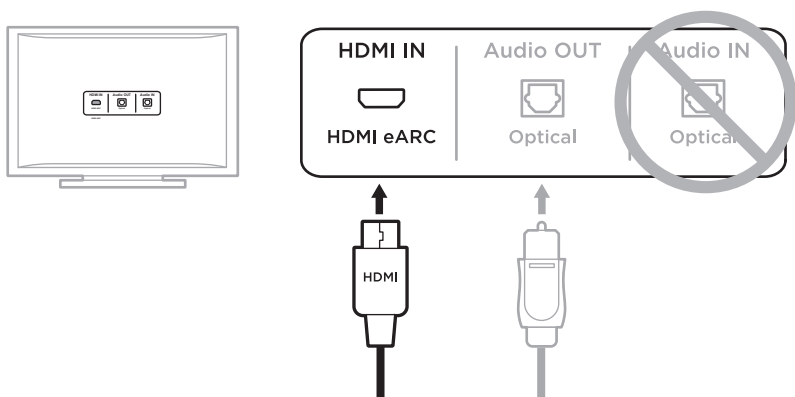

Opcja 1 (zalecana)
HDMI eARC (lub ARC):
 Do tego połączenia należy użyć przewodu HDMI.

Opcja 2
Przewód optyczny: Jeżeli telewizor nie jest wyposażony w złącze HDMI eARC (ani ARC), należy użyć przewodu optycznego do tego połączenia.

2. Wybierz przewód audio.

PODŁĄCZANIE LISTWY DŹWIĘKOWEJ DO TELEWIZORA

Po wybraniu przewodu audio należy podłączyć listwę dźwiękową do telewizora.

Opcja 1 (zalecana): HDMI eARC lub ARC

1. Podłącz jeden koniec przewodu HDMI do złącza **HDMI eARC** lub **ARC** telewizora.
2. Podłącz drugi koniec przewodu do złącza **HDMI (eARC)** listwy dźwiękowej.

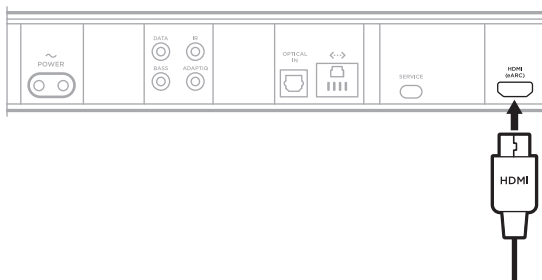

Opcja 2: przewód optyczny

Jeżeli telewizor nie jest wyposażony w złącze HDMI eARC (ani ARC), do podłączenia listwy dźwiękowej należy użyć przewodu optycznego.

1. Zdejmij kołpaki ochronne z obu zakończeń przewodu optycznego.

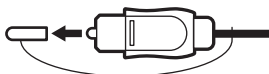

PRZESTROGA: Włożenie do złącza wtyczki z kołpakiem może spowodować uszkodzenie wtyczki i/lub złącza.

2. Podłącz jeden koniec przewodu optycznego do złącza **OPTICAL OUT** telewizora.

PRZESTROGA: Włożenie wtyczki w nieprawidłowy sposób może spowodować uszkodzenie wtyczki i/lub złącza.

3. Chwyć wtyczkę na drugim zakończeniu przewodu optycznego.
4. Ustaw wtyczkę zgodnie ze złączem wejścia **OPTICAL IN** listwy dźwiękowej i ostrożnie włóż ją do złącza.

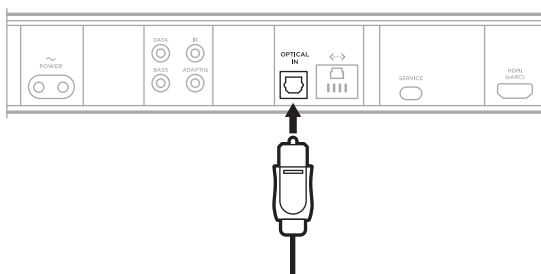

UWAGA: Osłona złącza uchyla się do wewnątrz podczas wkładania wtyczki.

5. Zdecydowanie dociśnij wtyczkę w złączu, tak aby została zablokowana w odpowiednim położeniu.



SPRAWDZANIE DŹWIĘKU

1. Włącz telewizor przy użyciu pilota zdalnego sterowania telewizora.
2. W sekcji audio menu telewizora wyłącz głośniki telewizora.

UWAGA: Aby uzyskać więcej informacji, skorzystaj z podręcznika użytkownika telewizora.

3. Jeżeli używany jest dekodler telewizji kablowej/satelitarnej lub inne źródło dodatkowe:
 - a. Włącz zasilanie tego źródła.
 - b. Wybierz odpowiednie wejście telewizora.
4. Włącz zasilanie listwy dźwiękowej (zobacz str. 21).
5. Naciśnij przycisk wyciszenia  na pilocie zdalnego sterowania.

Listwa dźwiękowa będzie odtwarzać sygnał dźwiękowy.

Telewizor i listwa dźwiękowa nie będą odtwarzać sygnału dźwiękowego.

UWAGA: Jeżeli po wyciszeniu listwy dźwiękowej słychać dźwięk z telewizora, zobacz „Dźwięk jest emitowany z głośnika telewizora” na str. 49.

Läs igenom och spara alla anvisningar om skydd, säkerhet och användning.

CE Härmed förklarar Bose Corporation att denna produkt i alla väsentliga avseenden uppfyller de krav och föreskrifter som uppställts enligt direktivet 2014/53/EG och andra tillämpliga EG-direktiv. En komplett försäkran om överensstämmelse finns på www.Bose.com/compliance

UK CA Denna produkt följer alla tillämpliga förordningar för elektromagnetisk kompatibilitet (Electromagnetic Compatibility Regulations 2016) och alla andra tillämpliga förordningar i Storbritannien. En komplett försäkran om överensstämmelse finns på www.Bose.com/compliance

Bose Corporation intygar härmed att den här produkten följer förordningarna för radioutrustning (Radio Equipment Regulations 2017) och andra tillämpliga förordningar i Storbritannien. En komplett försäkran om överensstämmelse finns på www.Bose.com/compliance

Viktiga säkerhetsanvisningar

Läs de här anvisningarna.

Rengör endast med en torr trasa.

Blockera inte ventilationsöppningarna. Installera produkten i enlighet med tillverkarens anvisningar.

Använd bara den utrustning/de tillbehör som rekommenderas av tillverkaren.

Låt utbildad personal utföra all service. Underhåll krävs när apparaten skadats på något sätt, t.ex. om elkabel eller kontakt har skadats, vätska har spillts i apparaten eller främmande föremål har hamnat i den, om apparaten har utsatts för regn eller fukt, om apparaten inte fungerar felfritt eller har tappats.

VARNINGAR/TÄNK PÅ

- Håll produkten borta från barn och djur för att undvika att den oavsiktigen sväljs. Produkten innehåller ett batteri och kan vara farlig vid förtäring. Uppsöka omedelbart läkare om någon trots allt sväljer någon av dem. Förvara produkten utom räckhåll från barn och husdjur när den inte används.



Den här symbolen på produkten betyder att det finns oisolerad, farlig spänning i produkten som kan utgöra en påtaglig risk för elstöt.



Den här symbolen på produkten betyder att det finns viktig information om användning och hantering i den här bruksanvisningen.



Svälj inte batteriet, du riskerar kemiska brännskador. Den medföljande fjärrkontrollen innehåller ett knappbatteri. Om knappbatteriet sväljs kan allvarliga inre brännskador inträffa inom bara två timmar och dessa kan leda till dödsfall. Se till att barn inte kommer åt nya eller begagnade batterier. Om batterifacket inte är stängt ska du sluta använda fjärrkontrollen och se till att barn inte hittar den. Om du misstänker att någon svält batteriet eller att det kommit in i annan kroppsöppning ska du omedelbart söka läkarhjälp. För att undvika explosion, eldsvåda eller kemiska brännskador ska du iaktta försiktighet när du byter ut batteriet och ersätter det med ett godkänt batteri (t.ex. UL) CR2032 eller DL2032 3-volts litiumbatteri. Deponera batteriet omedelbart enligt gällande föreskrifter. Det får inte laddas om, demonteras, hettas upp till 100 °C eller kastas i elden.



Produkten innehåller små delar som kan utgöra kvävningrisker. Inte lämplig för barn under 3 år.



Produkten innehåller magnetiska material. Konsultera vid behov en läkare för att ta reda på om medicinska implantat kan påverkas av detta.



Den här produkten innehåller en yta av hårdat glas. Var försiktig och undvik kraftiga stötter. Var försiktig när du hanterar glas om det skulle gå sönder.

- Utsätt, för att minska risken för brand eller elstötar, INTE produkten för regn, stänk, droppar eller fukt och placera inga vätskefyllda föremål, som exempelvis vasar, på eller i dess närhet.
- Se till att produkten inte kommer i närheten av öppen eld eller heta värmekällor. Tända ljus eller andra föremål med öppna lågor får INTE placeras på eller i närheten av produkten.
- Gör INGA obehöriga ändringar av produkten.
- Använd INTE någon växelriktare tillsammans med den här produkten.
- Använd den INTE i motorfordon eller båtar.
- Om produkten kopplas bort från strömförsörjningen med elkabelns eller produktens kontakt, ska det vara lätt att komma åt och använda denna kontakt.
- Använd enbart följande delar till att montera produkten: Bose Soundbar Wall Bracket.
- Se till att du inte placerar produkten så att den blockerar ventilationsöppningar på din tv eller monitor. Läs mer i användarhandboken som kom med din tv eller monitor och installera produkten i enlighet med tillverkarens anvisningar.
- Med anledning av ventilationskraven rekommenderar inte Bose att produkten placeras i trånga utrymmen, såsom ett hålrum i väggen eller i ett stängt skåp.
- Placera eller installera inte i närheten av värmekällor som eldstäder, element, ugnar eller andra apparater (inklusive förstärkare) som alstrar värme.
- Förvara batterierna utom räckhåll för barn.
- Batterier kan orsaka brand eller kemisk brännskada om de hanteras felaktigt. Ladda inte, ta inte isär, värm inte upp eller bränn upp batterierna.
- Batteriet som medföljer produkten kan medföra risk för eldsvåda, explosion eller vara frätande om det används felaktigt, byts ut felaktigt, eller byts ut mot fel batterityp.

OBS! Den här utrustningen har testats och befunnits överensstämma med gränsvärdena för digitala enheter enligt klass B, i enlighet med del 15 i FCC:s bestämmelser. Gränsvärdena är avsedda att ge rimligt skydd mot skadliga störningar vid installation i bostäder. Den här utrustningen genererar, använder och kan avge radiofrekvensenergi, och om utrustningen inte installeras och används i enlighet med anvisningarna kan den orsaka skadliga störningar i samband med radiokommunikation. Det ges dock ingen garanti för att det inte kan förekomma skadliga störningar i en viss installation. Om den här utrustningen stör mottagningen i en radio- eller TV-apparat (vilket kan upptäckas genom att utrustningen stängs av och sätts på) rekommenderar vi att du försöker motverka störningen genom att vidta en eller flera av följande åtgärder:

- Rikta om eller flytta den mottagande produkten eller antennen.
- Öka avståndet mellan utrustningen och mottagaren.
- Anslut utrustningen till ett vägguttag i en annan strömkrets än den som mottagaren är ansluten till.
- Vänd dig till din återförsäljare eller en erfaren radio-/TV-reparatör för att få hjälp.

Om utrustningen ändras eller modifieras på något sätt, som inte uttryckligen har godkänts av Bose Corporation, kan det medföra att användarens rätt att använda produkten upphävs.

Denna enhet uppfyller del 15 i FCC-bestämmelserna och licensundantaget i ISED Canada angående RSS-standarder. Följande två villkor ställs för användningen: (1) Enheten får inte orsaka skadliga störningar och (2) enheten måste tåla alla former av störningar som den tar emot, inklusive störningar som kan orsaka oönskad drift av enheten.

Den här utrustningen ska inte installeras och användas på ett avstånd mindre än 20 cm mellan radiatorn och din kropp.

För den här enheten används 5150 – 5250 MHz-banden och den får endast användas inomhus för att minska risken för negativ interferens mellan mobila satellitsystem som delar samma kanaler.

CAN ICES-3(B)/NMB-3(B)

För Europa:

Frekvensband vid användning 2 400 till 2 483,5 MHz, 5 150 till 5 350 MHz och 5 470 till 5 725 MHz. | Maximal överföringsstyrka mindre än 20 dBm EIRP. | Frekvensband som används 5725 till 5850 MHz. | Maximal överföringsstyrka mindre än 14 dBm (25mW) EIRP.

Maximal överföringsstyrka är mindre än lagstadgade gränser så att SAR-testning inte är nödvändigt och undantaget per gällande bestämmelser.

Enheten får endast användas inomhus vid drift inom frekvensområdet 5150 till 5350 MHz i alla EU-medlemsstater som är listade i tabellen.

|  | | | | | | | | | |
|---|----|----|--------|----|----|----|----|----|----|
| BE | DK | IE | UK(NI) | FR | CY | SK | HU | AT | SE |
| BG | DE | PT | EL | HR | LV | LT | MT | PL | |
| CZ | EE | FI | ES | IT | RO | LU | NL | SI | |



Den här symbolen betyder att produkten inte ska kastas med hushållssoporna utan återvinnas i enlighet med lokala bestämmelser. Rätt deponering och återvinning hjälper till att skydda våra naturresurser, vår hälsa och miljö. Mer information om deponering och återvinning av produkten får du om du kontaktar lokala myndigheter, deponeringscentraler eller affären där du köpte produkten.

Tekniska regleringar för radiofrekvensenheter med låg effekt: Utan tillstånd beviljat av NCC, är företag, organisationer eller användare inte tillåtna att ändra frekvensen, förstärka överföringsstyrkan eller ändra ursprungliga egenskaper och prestanda för en godkänd radiofrekvensenhet med låg effekt. Radiofrekvensenheter med låg effekt får inte påverka flygsäkerheten eller störa annan legal kommunikation. Om detta uppmärksammas ska användaren omedelbart upphöra med att använda enheten tills det inte finns någon risk för sådana störningar. Med nämnda legala kommunikationer avses radiokommunikationer som sker i enlighet med gällande Telecommunications Management Act. Radiofrekvensenheter med låg effekt måste vara mottagliga för störningar från legala kommunikationer och enheter som sänder ut ISM-radiovågor.

Tabell över produktens strömstatus

Produkten är i överensstämmelse med kraven för ekodesign för energirelaterade produkter enligt direktiv 2009/125/EG, information om ekodesign för energirelaterade produkter och energi (tillägg) (EU Exit) enligt förordningen från 2020 och följer följande normer och dokument: Bestämmelse (EC) 1275/2008 med tillägg (EU) 801/2013.

| Erfordrad information om strömstatus | Strömlägen | |
|---|---|---|
| | Viloläge | Nätverksanslutet viloläge |
| Strömförbrukningen är specificerad för strömläget 230 V/50 Hz-ingångsström Tid tills utrustningen automatiskt växlar till läget Strömförbrukning i nätverksanslutet viloläge om alla trådbundna nätverksportar är anslutna och alla trådlösa portar är aktiva, vid 230 V/50 Hz-ingångsström | < 0,5 W < 2,5 timmar E.t. | alla nätverkstyper ≤ 2,0 W ≤ 20 minuter ≤ 2,0 W |
| Procedurer för att aktivera/inaktivera trådlösa nätverksportar. Om alla nätverk är inaktiverade startas viloläget. | <p>Wi-Fi®: Tryck på mikrofonknappen ovanpå soundbarhögtalaren tills mikrofonen sätts igång och indikatorlampan inte lyser med ett fast rött sken. Aktivera Wi-Fi med Bose Music-appen. Inaktivera Wi-Fi genom att hålla nere Ljud av- och <i>Bluetooth</i>-knapparna på fjärrkontrollen samtidigt.</p> <p>Bluetooth®: Tryck på mikrofonknappen ovanpå soundbarhögtalaren tills mikrofonen sätts igång och indikatorlampan inte lyser med ett fast rött sken. Aktivera genom att parkoppla med en <i>Bluetooth</i>-källa genom att trycka på <i>Bluetooth</i>-knappen på fjärrkontrollen genom att välja soundbarhögtalaren i din mobila enhets <i>Bluetooth</i>-lista eller genom att använda Bose Music-appen. Inaktivera parkopplingslistan genom att hålla nere <i>Bluetooth</i>-knappen på fjärrkontrollen i 10 sekunder.</p> | |
| Procedurer för att aktivera/inaktivera trådade nätverksportar. Om alla nätverk är inaktiverade startas viloläget. | Ethernet: Tryck på mikrofonknappen ovanpå soundbarhögtalaren tills mikrofonen sätts igång och indikatorlampan inte lyser med ett fast rött sken. Aktivera genom att sätta i Ethernet-kabeln. Inaktivera genom att ta bort Ethernet-kabeln. | |



Tänk på att lämna in gamla batterier för återvinning enligt lokala föreskrifter. Elda inte upp batterier.



Tabell över farliga föremål som kontrolleras i Kina

| Namn och innehåll på giftiga eller farliga ämnen eller delar | | | | | | |
|--|---------------------------------------|------------------|--------------|-----------------------|-------------------------------|---|
| Namn | Giftiga eller farliga ämnen och delar | | | | | |
| | Bly (Pb) | Kvicksilver (Hg) | Kadmium (Cd) | Sexvärt krom (CR(VI)) | Polybromerade bifenyler (PBB) | Polybromerad difenyleter (PBDE) |
| PCB:er | X | ○ | ○ | ○ | ○ | ○ |
| Metalldelar | X | ○ | ○ | ○ | ○ | ○ |
| Plastdelar | ○ | ○ | ○ | ○ | ○ | ○ |
| Högtalare | X | ○ | ○ | ○ | ○ | ○ |
| Kablar | X | ○ | ○ | ○ | ○ | ○ |
| Den här tabellen är uppställd i enlighet med bestämmelserna i SJ/T 11364. | | | | | |  |
| O: Anger att detta giftiga eller farliga ämne som ingår i alla homogena material i den här artikeln ligger under gränsvärdena uppställda i GB/T 26572. | | | | | | |
| X: Anger att detta giftiga eller farliga ämne som ingår i minst ett av de homogena materialen i den här artikeln ligger över gränsvärdena uppställda i GB/T 26572. | | | | | | |

Tabell över farliga föremål som kontrolleras i Taiwan

| Utrustningens namn: Aktiv högtalare Typbeteckning: 441451 | | | | | | |
|--|--|------------------|--------------|---------------------|-------------------------------|-----------------------------------|
| Enhet | Begränsade ämnen och dess kemiska beteckningar | | | | | |
| | Bly (Pb) | Kvicksilver (Hg) | Kadmium (Cd) | Sexvärt krom (Cr+6) | Polybromerade bifenyler (PBB) | Polybromerade difenyletrar (PBDE) |
| PCB:er | - | ○ | ○ | ○ | ○ | ○ |
| Metalldelar | - | ○ | ○ | ○ | ○ | ○ |
| Plastdelar | ○ | ○ | ○ | ○ | ○ | ○ |
| Högtalare | - | ○ | ○ | ○ | ○ | ○ |
| Kablar | - | ○ | ○ | ○ | ○ | ○ |
| Obs 1! "○" anger att det procentuella innehållet i det begränsade ämnet inte överstiger referensvärdet. | | | | | | |
| Obs 2! Med "-" anges att den begränsade substansen motsvarar undantaget. | | | | | | |

Tillverkningsdatum: Den åttonde siffran i serienumret visar tillverkningsåret; "3" är 2013 eller 2023.

Kinaimportör: Bose Electronics (Shanghai) Company Limited, Level 6, Tower D, No. 2337 Gudai Rd. Minhang District, Shanghai 201100 | **EU-importör:** Bose Products B.V., Gorslaan 60, 1441 RG Purmerend, The Netherlands | **Mexiko-importör:** Bose de México S. de R.L. de C.V., Avenida Prado Sur #150, Piso 2, Interior 222 y 223, Colonia Lomas de Chapultepec V Sección, Miguel Hidalgo, Ciudad de México, C.P. 11000 Telefonnummer: +5255 (5202) 3545 | **Taiwan-importör:** Bose Limited Taiwan Branch (H.K.), 9F., No. 10, Sec. 3, Minsheng E. Road, Zhongshan Dist. Taipei City 10480, Taiwan Telefonnummer: +886-2-2514 7676 | **UK-importör:** Bose Limited, Bose House, Quayside Chatham Maritime, Chatham, Kent, ME4 4QZ, Storbritannien

Märkspänning: 100-240 V ~ 50/60 Hz, 65 W

CE- och RoHS-märket placeras på produktetiketten på soundbarhögtalarens baksida.

Kalifornien: Innehåller litiumjonbatteri med perkloratmaterial – specialhantering kan krävas.

Se www.dtsc.ca.gov/hazardouswaste/perchlorate

Licenser: För att se de licenser som gäller programvaror från tredje partspaket, inklusive de som inkluderas som komponenter i Bose Smart Ultra Soundbar-produkten:

1. Använd fjärrkontrollen och tryck och håll ned Play/Pause-knappen ►|| och Hög volym-knappen + i 5 sekunder.
2. Anslut en USB-kabel till SERVICE-kontakten på soundbarhögtalarens baksida.
3. Anslut andra änden av kabeln till en dator.
4. På datorn anger du <http://203.0.113.1/opensource> i en webbläsare för att visa användarvillkoren och licensinformationen.

Bose användningsvillkor finns på worldwide.bose.com/termsofuse

Amazon, Alexa, Amazon Music och alla tillhörande märken är varumärken som tillhör Amazon.com, Inc. eller dess dotterbolag.

Apple, Apple-logotypen, Apple Music och AirPlay är varumärken som tillhör Apple Inc. i USA och i andra länder. App Store är ett tjänsteverumärke som tillhör Apple Inc.

Användning av Works with Apple-symbolen betyder att ett tillbehör har tillverkats speciellt för att fungera med tekniken som identifieras i symbolen och att det har certifierats av producenten för att uppfylla Apple-prestandastandarder.

Namnet *Bluetooth*[®] och logotyperna är registrerade varumärken som tillhör Bluetooth SIG, Inc., och all användning av sådana märken från Bose Corporation sker under licens.

 **Dolby, Dolby Atmos** och det dubbla D-tecknet är registrerade varumärken som tillhör Dolby Laboratories Licensing Corporation. Tillverkad under licens från Dolby Laboratories. Konfidentiella opublicerade verk. Copyright © 2012-2021 Dolby Laboratories. Med ensamrätt.

Google, Google Play och Chromecast built-in är varumärken som tillhör Google LLC.

 **Termerna HDMI, HDMI High-Definition Multimedia Interface, HDMI-varumärket och HDMI-loggorna** är varumärken eller registrerade varumärken tillhörande HDMI Licensing Administrator, Inc.

Den här produkten innehåller iHeartRadio-tjänsten. iHeartRadio är ett registrerat varumärke som tillhör iHeartMedia, Inc.

Produkten är skyddad av Microsofts immateriella rättigheter. Användning eller distribution av sådan teknik utanför produkten är förbjudet utan licens från Microsoft.

Pandora är ett varumärke som tillhör Pandora Media, Inc. och används med tillstånd.

Quickset är ett registrerat varumärke som tillhör Universal Electronics Inc. i USA och andra länder. © UEI 2000-2023

Den här produkten innehåller programvara från Spotify som omfattas av tredjepartslicenser, du hittar licenserna här: www.spotify.com/connect/third-party-licenses

Spotify är ett registrerat varumärke som tillhör Spotify AB.

Wi-Fi är ett registrerat varumärke som tillhör Wi-Fi Alliance[®].

ADAPTiq, Bose, Bose Music, Bose Music-loggan, QuietComfort, SimpleSync, SoundLink, SoundLink Revolve och Voice4Video är varumärken som tillhör Bose Corporation. I Bose Corporations huvudkontor: 1-877-230-5639 | ©2023 Bose Corporation. Ingen del av detta dokument får återges, modifieras, distribueras eller användas på något annat sätt utan föregående skriftlig tillåtelse.

Fyll i uppgifterna och spara dem för senare bruk

Serie- och modellnumret finns på baksidan av soundbarhögtalaren.

Serienummer: _____

Modellnummer: 441451

Förvara kvittot tillsammans med bruksanvisningen. Det är nu dags att registrera Bose-produkten. Du gör det enklast genom att gå till webbplatsen worldwide.Bose.com/ProductRegistration

INNEHÅLL I FÖRPACKNINGEN

| | |
|----------------|----|
| Innehåll | 12 |
|----------------|----|

| | |
|----------------------------------|----|
| DOLBY ATMOS®-TEKNIK | 13 |
|----------------------------------|----|

PLACERING AV DIN SOUNDBARHÖGTALARE

| | |
|---|----|
| Rekommendationer..... | 14 |
| Väggmontering av soundbarhögtalaren | 15 |
| Justera ljudet för väggmontering | 15 |

STÄLLA IN SOUNDBARHÖGTALAREN

| | |
|---|----|
| Ansluta soundbarhögtalaren till strömkälla..... | 16 |
| Nätverksviloläge..... | 16 |

INSTALLATION AV BOSE MUSIC-APPEN

| | |
|-----------------------------|----|
| Hämta Bose Music-appen..... | 17 |
|-----------------------------|----|

BEFINTLIGA ANVÄNDARE AV BOSE MUSIC-APPEN

| | |
|---|----|
| Lägga till soundbarhögtalaren i ett befintligt konto..... | 18 |
| Ansluta till ett annat Wi-Fi®-nätverk..... | 18 |

ADAPTIO-LJUDKALIBRERING

| | |
|-----------------------------------|----|
| Kör ADAPTIO-ljudkalibrering | 19 |
|-----------------------------------|----|

SOUNDBARHÖGTALARENS KONTROLLER

| | |
|---|----|
| Fjärrkontrollens funktioner..... | 20 |
| Sätta på/stänga av | 21 |
| Automatisk systemväckning (endast optisk anslutning)..... | 21 |
| Källor..... | 22 |
| Medieuppspelning och volym..... | 23 |
| Kontroller för röstassistent..... | 24 |
| Justera ljudet | 24 |

AMAZON ALEXA

| | |
|---|----|
| Öppna Amazon Alexa | 25 |
| Röstkommandon | 25 |
| Använda soundbarhögtalarens kontroller | 26 |
| Ringa och skicka meddelanden med Amazon Alexa | 27 |
| Ställ in samtal och meddelanden med Alexa | 27 |
| Röstkommandon | 27 |
| Ställa in stör ej | 28 |
| Röstkommandon | 28 |
| Styra ljud med Bose Voice4Video | 29 |
| Konfigurera Voice4Video | 29 |
| Röstkommandon | 29 |

FUNGERAR MED GOOGLE ASSISTANT

| | |
|---------------------------------|----|
| Komma åt Google Assistant | 31 |
|---------------------------------|----|

STRÖMMA LJUD MED CHROMECAST

32

STRÖMMA LJUD MED AIRPLAY

| | |
|---|----|
| Strömma ljud från Kontrollpanelen | 33 |
| Strömma ljud från en app | 33 |

BLUETOOTH-ANSLUTNINGAR

| | |
|---|----|
| Ansluta till en mobil enhet | 34 |
| Koppla från en mobil enhet | 35 |
| Återansluta en mobil enhet | 35 |
| Ansluta ytterligare en bärbar enhet | 35 |
| Rensa soundbarhögtalarens enhetslista | 35 |

SOUNDBARHÖGTALARENS STATUS

| | |
|--|----|
| Wi-Fi-status | 36 |
| <i>Bluetooth</i> -status | 36 |
| Amazon Alexa-status | 37 |
| Lampa för avstängd mikrofon | 38 |
| Medieuppspelning och volymstatus | 38 |
| Uppdatering och felstatus | 39 |

AVANCERADE FUNKTIONER

| | |
|--|----|
| Aktivera/inaktivera Wi-Fi-funktionen | 40 |
|--|----|

ANSLUTA BOSE-PRODUKTER

| | |
|---|----|
| Ansluta tillbehör (valfritt) | 41 |
| Ansluta en Bose SoundLink <i>Bluetooth</i> -högtalare eller Bose-hörlurar med SimpleSync-teknik | 41 |
| Fördelar | 41 |
| Kompatibla produkter | 41 |
| Ansluta med Bose Music-appen | 42 |
| Återansluta en Bose SoundLink <i>Bluetooth</i> -högtalare eller Bose-hörlurar | 42 |

SKÖTSEL OCH UNDERHÅLL

| | |
|--------------------------------------|----|
| Uppdatera soundbarhögtalaren | 43 |
| Byta batteri i fjärrkontrollen | 43 |
| Rengöra soundbarhögtalaren | 45 |
| Reservdelar och tillbehör | 45 |
| Begränsad garanti | 45 |

FELSÖKNING

| | |
|-------------------------------------|----|
| Prova det här först | 46 |
| Andra lösningar | 46 |
| Återställa soundbarhögtalaren | 53 |

BILAGA: INSTALLATIONSREFERENS

| | |
|--|----|
| Anslutningsalternativ | 54 |
| Ansluta soundbarhögtalaren till TV:n | 55 |
| Alternativ 1 (bästa alternativ): HDMI eARC eller ARC | 55 |
| Alternativ 2: Optisk | 56 |
| Kontrollera ljudet | 57 |

INNEHÅLL

Kontrollera att du har följande:



Bose Smart Ultra Soundbar

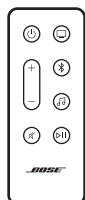

Fjärrkontroll (batteri medföljer)

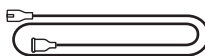

Elkabel*

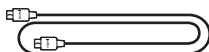

HDMI-kabel

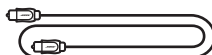

Optisk kabel



ADAPTiQ-headset

* Kan levereras med flera typer av elkablar. Använd den elkabel som är avsedd för din region.

OBS! Om någon del av produkten är skadad ska du inte använda den. Kontakta en Bose-återförsäljare eller Bose kundtjänst.

Besök: [worldwide.bose.com/contact](https://www.worldwide.bose.com/contact)

Bose Smart Ultra Soundbar har stöd för Dolby Atmos®-teknik. Soundbarhögtalaren använder uppåtriktade och sidoriktade högtalare för att ge ljud av hög kvalitet från alla riktningar, vilket ger en utmärkt, immersiv och omslutande surroundupplevelse.

OBS! För att använda Doly Atmos-tekniken måste både din tv och ditt innehåll ha stöd för Dolby Atmos.

TIPS: Anslut soundbarhögtalaren till HDMI eARC- eller ARC-porten på tv:n för att få surroundljud med Dolby Atmos (se sida 55). Om din tv inte har en eARC- eller ARC-port går det att ansluta en optisk kabel till den optiska porten för att få ett rumsligt, naturligt ljud (se sida 56).

REKOMMENDATIONER

- Placera soundbarhögtalaren under och framför tv:n (att föredra) eller ovanför TV:n med soundbarhögtalarens front in mot rummet.
- Se till att de uppåtriktade högtalarna ovanpå soundbarhögtalaren och de sidoriktade på sidorna av soundbarhögtalaren inte är blockerade för bästa ljudkvalitet.
- Se till att soundbarhögtalaren är minst 10 cm från tv:n om den monteras på väggen.
- Om du placerar soundbarhögtalaren på en hylla eller ett tv-stativ ska du placera soundbarhögtalarens främre del så nära hyllans eller stativets framkant som möjligt för bästa möjliga ljudkvalitet.
- Placera inte soundbarhögtalaren vid eller i ett metallskåp, och inte nära andra ljud-/videokomponenter eller direktverkande värmekällor.
- Placera soundbarhögtalaren på gummitassarna på en stadig och jämn yta. För bästa stöd ska båda tassarna ligga an mot underlaget. Vibrationer kan medföra att soundbarhögtalaren rör sig. Detta gäller särskilt om ytorna är av marmor, glas eller välpolerat trä.
- Se till att baksidan av soundbarhögtalaren är minst 1 cm från andra ytor. Om portar blockeras påverkas ljudkvaliteten.
- Kontrollera att det finns ett eluttag i närheten.
- Undvik att trådlösa anslutningar orsakar störningar genom att placera annan trådlös utrustning 0,3 till 0,9 m från soundbarhögtalaren.
- För att undvika trådlösa störningar måste vissa Wi-Fi-åtkomstpunkter placeras upp till 2,4 - 3 meter från soundbarhögtalaren samt basmodulen och de surroundhögtalare som finns som tillval.
- För bästa möjliga ljudkvalitet ska du undvika att placera soundbarhögtalaren i ett skåp eller diagonalt i ett hörn.
- Placera inte föremål ovanpå soundbarhögtalaren.

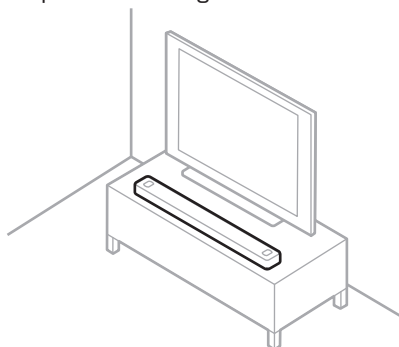

TÄNK PÅ! Placera inte soundbarhögtalaren på fronten, baksidan, sidan eller upp och ned när den används.

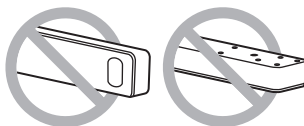

VÄGGMONTERING AV SOUNDBARHÖGTALAREN

Du kan montera soundbarhögtalaren på en vägg. Kontakta en auktoriserad Bose-återförsäljare för att köpa Bose Soundbar Wall Bracket.

Besök: support.Bose.com/UltraSB

OBS! Se till att soundbarhögtalaren är minst 10 cm från tv:n.

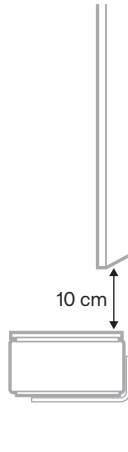

TÄNK PÅ! Använd inga andra tillbehör för att montera soundbarhögtalaren.

Justera ljudet för väggmontering

När du har monterat soundbarhögtalaren måste du köra ADAPTiQ (se sida 19).

OBS! Kör ADAPTiQ igen om du tar bort soundbarhögtalaren från väggen.

ANSLUTA SOUNDBARHÖGTALAREN TILL STRÖMKÄLLA

1. Anslut nätsladden till POWER-porten på baksidan av soundbarhögtalaren.
2. Sätt in den andra änden i eluttaget.

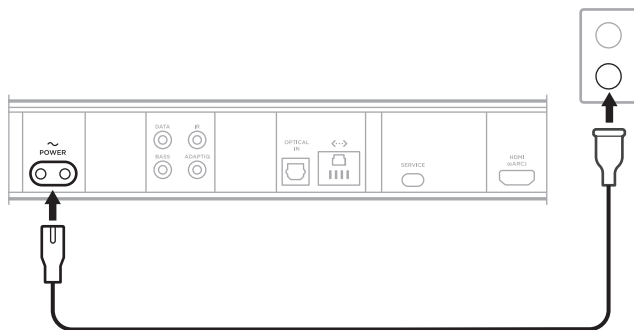



Soundbarhögtalaren startar och ljusrampen lyser med fast gult sken.

3. Ladda ner och använd Bose Music-appen för att ansluta soundbarhögtalaren till tv:n.

NÄTVERKSVILOLÄGE

Soundbarhögtalaren går i nätverksviloläge när ljudet stoppas och när du inte har tryckt på någon knapp eller talat med Amazon Alexa eller Google Assistant-enheter under 20 minuter.

För att väcka soundbarhögtalaren från nätverksviloläge:

- Tryck på fjärrkontrollens strömknapp , source-knappen (se sida 22), eller knappen för att Spela upp/pausa  (se sida 20).
- Spela eller återuppta ljud från din mobila enhet eller med Bose Music-appen.
- Prata med Amazon Alexa eller Google Assistant-enheten.

TÄNK PÅ FÖLJANDE:

- Se till att soundbarhögtalaren är installerad med Bose Music-appen (se sida 17) och att mikrofonen är på (se sida 38) om du vill ha åtkomst till Amazon Alexa i nätverksviloläge.
- Du kan inaktivera vilolägestimern i Bose Music-appen. Du kan nå detta alternativ från menyn Inställningar.

Med Bose Music-appen kan du ställa in och styra din soundbarhögtalare från valfri mobil enhet t.ex. en smarttelefon eller surfplatta.

Med appen kan du strömma musik, lägga till musiktjänster, utforska internetradiostationer, konfigurera Amazon Alexa, aktivera Chromecast built-in, välja språk för röstansvisningar, hantera inställningarna för soundbarhögtalaren och få nya funktioner.

OBS! Om du redan har skapat ett Bose Music-konto för en annan Bose-produkt kan du lägga till soundbarhögtalaren till ditt befintliga konto (se sida 18).

HÄMTA BOSE MUSIC-APPEN

1. Kontrollera att platstjänster är aktiverade på den bärbara enheten.
2. Ladda ner Bose Music-appen till din mobila enhet.





3. Följ instruktionerna för appen.

LÄGGA TILL SOUNDBARHÖGTALAREN I ETT BEFINTLIGT KONTO

Öppna Bose Music-appen och lägg till soundbarhögtalare för att lägga till Bose Smart Ultra Soundbar.

ANSLUTA TILL ETT ANNAT WI-FI-NÄTVERK

Anslut till ett annat nätverk om ditt nätverksnamn eller lösenord har ändrats eller om du vill lägga till eller byta till ett annat nätverk.

1. Tryck och håll ned Ljud av-knappen  och knappen för Bose Music-appen  tills ljusrampen lyser gul.



2. Öppna Wi-Fi-inställningarna på din mobila enhet.
3. Välj **Bose Smart Ultra Soundbar**.
4. Öppna Bose Music-appen och följ instruktionerna i appen.

OBS! Gå till huvudskärmen och lägg till din soundbarhögtalare om appen inte ber dig att installera.

Efter att du har installerat soundbarhögtalaren via Bose Music-appen uppmanas du att köra ADAPTIQ-ljudkalibrering för bästa ljudkvaliteten. Med ADAPTIQ-ljudkalibreringen anpassar du systemljudet till den akustik du har i lyssningsområdet genom att göra fem ljudmätningar på olika platser i rummet. För att kunna utföra ljudkalibreringen behöver du disponera rummet i tio minuter när det är tyst.

Under ADAPTIQ-ljudkalibreringen mäter en mikrofon, högst upp på ADAPTIQ-headsetet (medföljer soundbarhögtalaren), ljudförhållandena i rummet för att bestämma den optimala ljudkvaliteten.

KÖR ADAPTIQ-LJUDKALIBRERING

Om du ansluter en basmodul eller surroundhögtalare (tillval) senare, flyttar soundbarhögtalaren eller flyttar någon möbel, ska du utföra ADAPTIQ-kalibreringen igen för att säkerställa optimal ljudkvalitet.

ADAPTIQ-ljudkalibrering körs via Bose Music-appen. Du kan nå detta alternativ från menyn Inställningar.

Soundbarhögtalarens kontroller finns överst på soundbarhögtalaren och på fjärrkontrollen.

TIPS: Du kan även styra soundbarhögtalaren genom att använda Bose Music-appen.

FJÄRRKONTROLLENS FUNKTIONER

Använd fjärrkontrollen för att styra soundbarhögtalaren, välja källa och hantera *Bluetooth*-anslutningar.

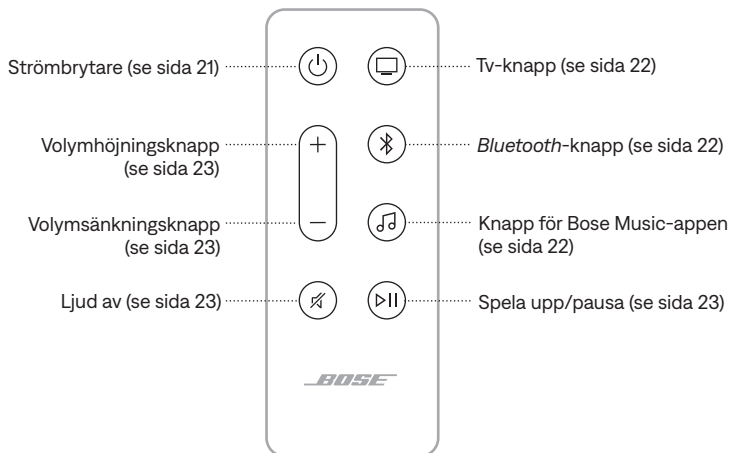

Sätta på/stänga av

Tryck på strömbrytaren  på fjärrkontrollen för att sätta på/stänga av soundbarhögtalaren.

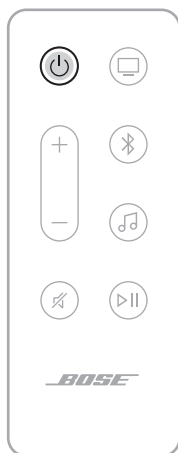

TÄNK PÅ FÖLJANDE:

- Om du kopplar in soundbarhögtalaren till ett nätuttag startar den automatiskt.
- När soundbarhögtalaren stängts av går det fortfarande att använda rösten för att komma åt Amazon Alexa eller din Google Assisten-enhet för att styra soundbarhögtalaren (se sida 25).

TIPS: Du kan även använda Bose Voice4Video tillsammans med Amazon Alexa för att sätta på eller stänga av soundbarhögtalaren, byta ingång på tv:n, byta kanal på tv:n och annat (se sida 29).



Automatisk systemväckning (endast optisk anslutning)

Du kan ställa in soundbarhögtalaren så att den automatiskt sätts på när den erhåller en ljudsignal.

Växla mellan inställningarna automatisk systemväckning och standardström genom att trycka och hålla inne  i fem sekunder tills du hör en ton och ljusrampen pulserar två gånger med vitt sken.

TIPS: Du kan även styr automatisk systemväckning via Bose Music-appen. Du kan nå detta alternativ från menyn Inställningar.

Källor

Tryck på lämplig knapp på fjärrkontrollen (TV , *Bluetooth*  eller Bose Music-appen ) för att välja källa.



TIPS:

- Du kan även använda Bose Voice4Video tillsammans med Amazon Alexa för att välja *Bluetooth*-källa (se sida 29).
- Du kan även använda Bose Music-appen för att välja en källa.

Medieuppspelning och volym

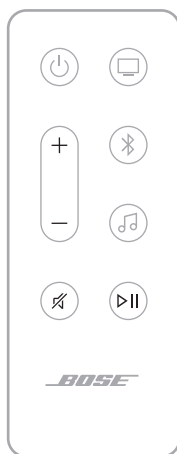

| FUNKTION | ÅTGÄRD |
|--------------------------------|---|
| Spela/pausa | <p>Tryck på ▷ .</p> <p>TÄNK PÅ FÖLJANDE:</p> <ul style="list-style-type: none"> När ljudet har pausats lyser två lampor mitt på ljusrampen med fast vitt sken tills ljud börjar spelas upp igen. Du kan inte spela upp eller pausa ljudet på en tv-källa. |
| Hoppa framåt | Tryck två gånger på ▷ . |
| Hoppa bakåt | Tryck tre gånger på ▷ . |
| Höj volym | <p>Tryck på +.</p> <p>OBS! För att höja volymen snabbt trycker du och håller nere +.</p> |
| Sänka volym | <p>Tryck på —.</p> <p>OBS! För att sänka volymen snabbt trycker du och håller nere —.</p> |
| Stänga av/sätta på ljud | <p>Tryck på ✕.</p> <p>När ljudet är avstängt lyser ljusrampens vänstra ände med ett vitt sken tills ljud spelas upp igen.</p> <p>TIPS: Du kan även trycka på + för att börja spela upp ljud igen.</p> |

TIPS: Du kan även använda Bose Voice4Video tillsammans med Amazon Alexa för att styra medieuppspelning och volym för vissa källor (se sida 29).

KONTROLLER FÖR RÖSTASSISTENT

Du kan använda åtgärdsknappen ○ för att styra Amazon Alexa (sida 26). Du kan använda Mikrofon av-knappen ✕ för att stänga av mikrofonen (se sida 26).

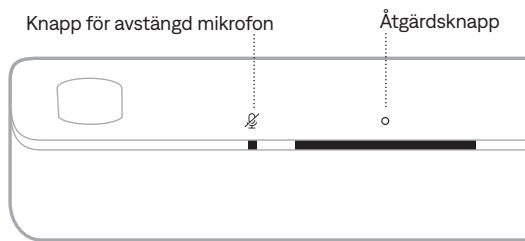

TIPS: Du kan även använda din röst för att styra Amazon Alexa (se sida 25).

JUSTERA LJUDET

Använd Bose Music-appen för att justera baskanalen, höjdkanalen och surroundkanalerna. Du når dessa alternativ i menyn Inställningar.

ÖPPNA AMAZON ALEXA

Med Alexa i din soundbarhögtalare blir livet enklare. Använd rösten för att styra din musik och annat. Att använda Alexa är inte svårare än att ställa en fråga. Säg bara till så spelar Alexa din favoritlåt, byter till nästa spår, ändrar volymen, läser upp nyheterna och annat. Med Alexa i din soundbarhögtalare blir det enklare än någonsin att styra ditt smarta hem, med rösten.

Mer information om vad Alexa kan hjälpa dig med finns på:

<https://www.amazon.com/usealexa>

Använd Bose Music-appen för att ställa in Amazon Alexa på soundbarhögtalaren. Du kan nå detta alternativ från menyn Inställningar.

TÄNK PÅ FÖLJANDE:

- Alexa finns inte tillgänglig i alla länder eller på alla språk. Alexas funktioner kan variera beroende på plats.
- Se till att du använder samma konto till din ljudtjänst som du använde i Bose Music-appen när du ställer in Alexa.
- Om du har flera produkter från Bose Music i hemmet rekommenderar Bose att en person använder sitt Bose Music-konto och Amazon-konto för att ställa in Alexa för alla Bose Music-produkter så att röstassistenten fungerar smidigt.



Röstkommandon

Starta med "Alexa," och säg sedan:



| SAKER DU KAN PROVA | EXEMPEL PÅ VAD DU KAN SÄGA |
|------------------------------|--|
| Prata med Alexa | Help me get started. |
| Spela upp ljud | Spela rockmusik. OBS! Amazon Music är den förinställda musiktjänsten. Använd Alexa-appen för att byta förinställd musiktjänst. |
| Pausa ljudet | Pausa. |
| Kontrollera volymen | Höj volymen. |
| Hoppa till nästa låt | Hoppa över. |
| Spela upp från en ljudtjänst | Spela NPR på Tuneln. OBS! Amazon Alexa har inte stöd för alla ljudtjänster. |

| SAKER DU KAN PROVA | EXEMPEL PÅ VAD DU KAN SÄGA |
|------------------------------------|---|
| Spela upp på en specifik högtalare | Play jazz in the "Kitchen." OBS! Kontrollera att du säger högtalarnamnet som du angett i Bose Music-appen. Använd det namn som angetts i Alexa-appen eller ändra namnet i Bose Music-appen om flera högtalare har samma namn. |
| Ställa in en timer | Set a timer for 15 minutes. |
| Hitta nya färdigheter | Help me get started with skills. |
| Stanna Alexa | Stop. |

Använda soundbarhögtalarens kontroller

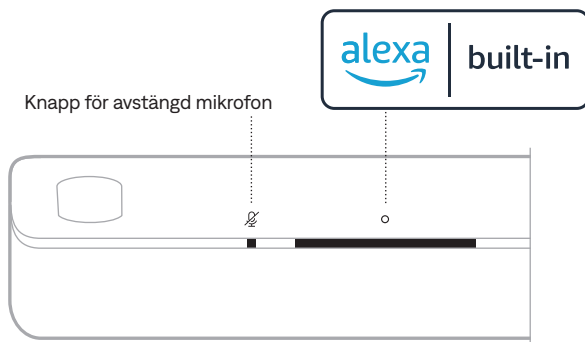
Du kan använda åtgärdsknappen  för att styra Amazon Alexa. Du kan använda Mikrofon av-knappen  för att stänga av mikrofonen. De sitter på soundbarhögtalarens ovansida.



| SAKER DU KAN PROVA | ÅTGÄRD |
|-------------------------|---|
| Prata med Alexa | Tryck på  och säg sedan vad du vill. En lista med saker du kan prova finns på: https://www.amazon.com/usealexa |
| Stanna alarm och timers | Tryck på  . |

| SAKER DU KAN PROVA | ÅTGÄRD |
|-------------------------------|--|
| Stanna Alexa | Tryck på ○. |
| Sätta på/stänga av mikrofonen | Tryck på ☒. OBS! När mikrofonen är avstängd lyser indikatorn för avstängd mikrofon med fast rött sken och Alexa är otillgänglig. |

RINGA OCH SKICKA MEDDELANDEN MED AMAZON ALEXA

Hjälp hushållet och familjen att hålla kontakten. Låt Alexa göra enheten till en intercom för att kunna kommunicera direkt mellan rum eller olika hem, eller skicka meddelanden från ett rum till ett annat. Använd Alexa för att ringa eller skicka ett meddelande gratis till nästan vem som helst från din kompatibla Alexa-enhet eller Alexa-appen på en kompatibel telefon eller surfplatta.

TÄNK PÅ FÖLJANDE:

- Båda parter måste ha en Alexa-aktiverad enhet, Alexas samtals- och meddelandefunktion aktiverad, samt ha gett tillstånd till den andra parten i Alexa-appen.
- Mikrofonen måste vara på för att använda Alexa och skicka meddelanden (se sida 38).

Ställ in samtal och meddelanden med Alexa.

Använd Alexa-appen för att ställa in samtal och meddelanden med Alexa.

Röstkommandon

Starta med "Alexa," och säg sedan:

| SAKER DU KAN PROVA | EXEMPEL PÅ VAD DU KAN SÄGA |
|--|---|
| Hälsa på hos en enhet i hemmet | Drop in on "Kitchen." OBS! Kontrollera att du säger högtalarnamnet som du angett i Bose Music-appen om det är en Bose-produkt. Använd det namn som angetts i Alexa-appen eller ändra namnet i Bose Music-appen om flera högtalare har samma namn. |
| Hälsa på hos en vän eller familjemedlem utanför hemmet | Hälsa på i mammas kök. OBS! Kontrollera att du säger namnet som tilldelats i ägarens Bose Music-app och/eller Alexa-app. |

| SAKER DU KAN PROVA | EXEMPEL PÅ VAD DU KAN SÄGA |
|---|--------------------------------|
| Ringa ett samtal | Call Mom. |
| Besvara ett samtal | Answer. |
| Neka ett telefonsamtal eller meddelande | Decline. |
| Avsluta ett samtal | End call. |
| Spela upp ett meddelande | Play message. |
| Ring en nödkontakt | Call my emergency contact. |
| Gör ett utrop | Announce that dinner is ready. |

STÄLLA IN STÖR EJ

Det går att tillfälligt inaktivera alla inkommande aviseringar, meddelanden och samtal till soundbarhögtalaren.

Röstkommandon

Starta med "Alexa," och säg sedan:

| SAKER DU KAN PROVA | EXEMPEL PÅ VAD DU KAN SÄGA |
|--------------------|----------------------------|
| Aktivera stör ej | Turn on Do Not Disturb. |
| Inaktivera stör ej | Turn off Do Not Disturb. |

TIPS: Du kan även ställa in stör ej i Alexa-appen.

STYRA LJUD MED BOSE VOICE4VIDEO

Bose Voice4Video-tekniken expanderar röstmöjligheterna för Amazon Alexa som ingen annan soundbarhögtalare kan. Förutom att styra din smartsoundbarhögtalare, kan du styra din TV- och kabelbox eller satellitbox med bara din röst. Du kan be Alexa sätta på TV:n och smartsoundbarhögtalaren, byta till en videokälla, hitta en station efter nätverksnamn eller kanalnummer och direkt starta dina favoritprogram.

OBS! Voice4Video är endast tillgängligt för tv, kabel- och satellitboxar.

Konfigurera Voice4Video

Använd Bose Music-appen för att konfigurera Voice4Video.

OBS! Innan du ställer in Voice4Video måste du ställa in Alexa i Bose Music-appen (se sida 25).

Röstkommandon

Starta med "Alexa," och säg sedan:

| SAKER DU KAN PROVA | EXEMPEL PÅ VAD DU KAN SÄGA |
|--|------------------------------|
| Sätt på TV:n | Turn on TV. |
| Stänga av TV:n | Turn off TV. |
| Spela upp video | Play. |
| Pausa video | Pausa. |
| Återuppta video | Resume. |
| Hoppa framåt i video | Next. |
| Hoppa bakåt i video | Previous. |
| Växla ingång till <i>Bluetooth</i> -ljud | Switch to <i>Bluetooth</i> . |
| Växla ingång till HDMI TV-ljud | Switch to HDMI2. |

| SAKER DU KAN PROVA | EXEMPEL PÅ VAD DU KAN SÄGA |
|--|-----------------------------------|
| Titta på ett visst nätverk | Watch NFL Network. |
| Titta på ett visst kanalnummer | Watch channel 802. |
| Hoppa till nästa kanal | Next channel. |
| Hoppa bakåt till föregående kanal | Previous channel. |

KOMMA ÅT GOOGLE ASSISTANT

Soundbarhögtalaren är kompatibel med Google Assistant-kompatibla enheter som är anslutna till nätverket. Styr soundbarhögtalaren med din röst och Google.

Börja med att säga "Hey Google," och sedan din begäran till <soundbarhögtalarens namn>. Prova till exempel att spela upp din favoritmusik. Säg bara "Hey Google, play My Workout playlist on Family Room."

TÄNK PÅ FÖLJANDE:

- Röststyrning är inaktiverad som standard. Använd Bose Music-appen för att aktivera Chromecast built-in och ställ in röstcasting för din Google Assistant-kompatibla enhet. Du når dessa alternativ i menyn Inställningar.
- Kontrollera att du säger förstärkarnamnet som du angett i Bose Music-appen. Använd det namn som angetts i Google Assistant-appen eller ändra namnet i Bose Music-appen om flera soundbarhögtalare har samma namn.
- Google Assistant är inte tillgänglig på vissa språk och i vissa länder.
- Mer information om Google Assistant finns på:
<https://support.google.com/assistant>: <https://support.google.com/assistant>

Soundbarhögtalaren har Chromecast built-in. Chromecast built-in gör det möjligt att streama ljud från appar som har stöd för detta, genom att trycka på knappen Cast.

TÄNK PÅ FÖLJANDE:

- För att använda Chromecast built-in krävs en Wi-Fi-anslutning.
- Chromecast built-in är inaktiverat som standard. I Bose Music-appen går du till inställningsmenyn för att aktivera Chromecast built-in.
- Stöd för nya produkter läggs till med jämna mellanrum.

Din telefon är din fjärrkontroll

- Tryck bara på knappen Cast från de appar du redan använder. Ingen ny inloggning eller nedladdning krävs.
- Använd telefonen för att söka, spela upp, pausa och höja volymen var du än är i hemmet.
- Under tiden du streamar kan du använda telefonen till andra saker. Scrolla i sociala medier, skicka meddelanden och ta emot samtal.
- Lyssna på musik i hela hemmet med flerrumscasting på Chromecast-kompatibla soundbarhögtalare.

Obegränsad underhållning, helt efter ditt schema

Välj mellan miljontals låtar från populära musiktjänster som Pandora, Spotify och Tuneln.

Soundbarhögtalaren kan spela upp ljud via AirPlay 2 vilket gör det enkelt att strömma ljud från en Apple-enhet till soundbarhögtalaren eller flera högtalare.

TÄNK PÅ FÖLJANDE:

- För att använda AirPlay 2 krävs en Apple-enhet med iOS 14.1 eller senare.
- Din Apple-enhet och soundbarhögtalaren måste vara anslutna till samma Wi-Fi-nätverk.
- Mer information om AirPlay finns på: <https://www.apple.com/airplay>

STRÖMMA LJUD FRÅN KONTROLLPANELEN

1. Öppna Kontrollpanelen på Apple-enheten.
2. Tryck och håll inne ljudkortet i skärmens över högra hörn och tryck på AirPlay-ikonen .
3. Välj soundbarhögtalaren.

STRÖMMA LJUD FRÅN EN APP

1. Öppna en musikapp (som Apple Music) och välj en låt att spela.
2. Tryck på .
3. Välj soundbarhögtalaren.

ANSLUTA TILL EN MOBIL ENHET

1. Tryck på *Bluetooth*-knappen  på fjärrkontrollen.

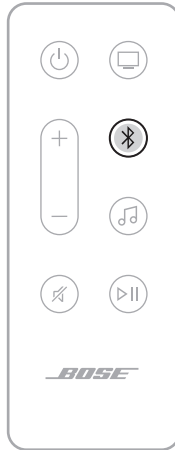

Ljusrampen pulserar blått.

2. Aktivera *Bluetooth*-funktionen på den mobila enheten.

OBS! *Bluetooth*-menyn hittar du vanligtvis i menyn Inställningar.

3. Välj din soundbarhögtalare i enhetslistan.

OBS! Leta upp namnet som du angav för soundbarhögtalaren i Bose Music-appen. Om du inte gav soundbarhögtalaren något namn kommer standardnamnet att visas.



När den är ansluten hörs en signal och ljusrampen lyser med fast vitt sken och övergår sedan till svart. Soundbarhögtalarens namn visas i listan över mobila enheter.

KOPPLA FRÅN EN MOBIL ENHET

Använd Bose Music-appen för att koppla från din mobila enhet.

TIPS: Du kan även använda *Bluetooth*-inställningarna på din mobila enhet. Frånkoppling av *Bluetooth* leder till att alla andra enheter kopplas från.

ÅTERANSLUTA EN MOBIL ENHET

Tryck på *Bluetooth*-knappen \times på fjärrkontrollen.

Soundbarhögtalaren försöker ansluta till de senast anslutna enheterna.

TÄNK PÅ FÖLJANDE:

- Kontrollera att *Bluetooth* är aktiverat på din mobila enhet.
- Enheten måste finnas inom täckningsområdet (9 m) och vara påsatt.

ANSLUTA YTTERLIGARE EN BÄRBAR ENHET

Du kan lagra upp till åtta enheter i soundbarhögtalarens enhetslista.

OBS! Du kan endast spela upp ljud från en enhet i taget.

1. På fjärrkontrollen trycker du och håller nere \times tills ljusrampen pulserar med blått sken.
2. Välj soundbarhögtalaren från din mobila enhets enhetslista.

OBS! Kontrollera att *Bluetooth* är aktiverat på din mobila enhet.

RENSA SOUNDBARHÖGTALARENS ENHETSLISTA

1. Tryck och håll in \times i 10 sekunder tills ljusrampen pulserar vitt två gånger och sedan övergår till svart.

Ljusrampen pulserar blått.

2. Ta bort soundbarhögtalaren från *Bluetooth*-parningslistan på din enhet.

Alla enheter tas bort från parkopplingslistan och soundbarhögtalaren är klar för att anslutas till nya mobila enheter (se sida 34).

Ljusrampen med LED-lampor på soundbarhögaltalarens framsida visar soundbarhögaltalarens status.

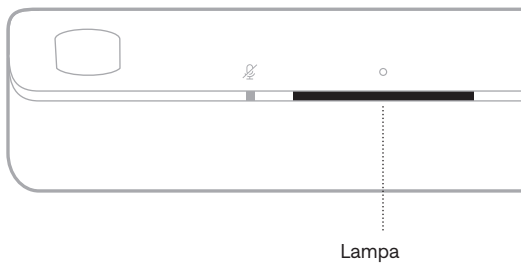

OBS! Ljusrampen visar en status åt gången på den valda källan.

WI-FI-STATUS

Visar Wi-Fi-nätverkets anslutningsstatus för soundbarhögaltalaren.

| LJUSRAMPENS UPPFÖRANDE | | SYSTEMLÄGE |
|---------------------------------------|--|--------------------------------------|
| Pulserar vitt | | Ansluter till det trådlösa nätverket |
| Fast vitt sken som övergår till svart | | Ansluten till det trådlösa nätverket |









BLUETOOTH-STATUS

Visar *Bluetooth*-anslutningarnas status för mobila enheter.

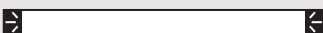
| LJUSRAMPENS UPPFÖRANDE | | SYSTEMLÄGE |
|--|--|--------------------------------------|
| Pulserar blått | | Redo att ansluta till mobila enheter |
| Pulserar vitt | | Ansluter till en mobil enhet |
| Fast vitt sken som övergår till svart | | Ansluten till en mobil enhet |
| Det vita ljuset pulserar två gånger och övergår till svart | | Rensar enhetslistan |

AMAZON ALEXA-STATUS

Visar statusen för Amazon Alexa.

| LJUSRAMPENS UPPFÖRANDE | SYSTEMLÄGE |
|--|--|
| Släckt  | Amazon Alexa vilar |
| Vitt ljus glider till mitten och lyser sedan stadigt  | Amazon Alexa lyssnar |
| Vitt ljus glider till sidorna  | Amazon Alexa tänker |
| Pulserar vitt (fullt)  | Amazon Alexa talar |
| Pulserar gult  | Meddelande från Amazon Alexa |
| Fast vitt, sedan vitt ljus som glider till sidorna  | Varning från Amazon Alexa |
| Pulserar grönt  | Tar emot eller ringer samtal |
| Lyser med fast grönt sken  | Ansluten till samtal OBS! När samtalet avslutas övergår ljusrampen till svart. |
| Fast lila sken som övergår till svart  | Stör ej är aktiverat OBS! När stör ej är aktiverat pulserar ljusrampen lila varje gång du försöker interagera med Alexa. |

Lampa för avstängd mikrofon

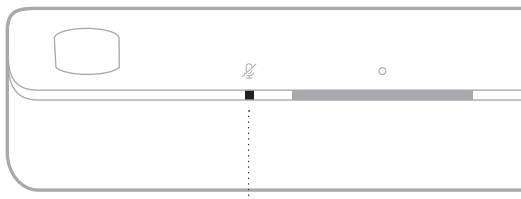

Lampa för avstängd mikrofon

LAMPANS UPPFÖRANDE SYSTEMLÄGE

| | |
|----------------|------------------------|
| Fast rött sken | Mikrofonen är avstängd |
|----------------|------------------------|

MEDIEUPPSPELNING OCH VOLYMSTATUS

Visar soundbarhögaltalarens status vid styrning av mediauppspelning och volym.







LJUSRAMPENS UPPFÖRANDE

SYSTEMLÄGE



| | | |
|--|--|-------------|
| Två mittlampor lyser med fast vitt sken | | Paus |
| Högra änden av ljusrampen pulserar vitt | | Höj volym |
| Vänstra änden av ljusrampen pulserar vitt | | Sänka volym |
| Vänstra änden av ljusrampen lyser med fast vitt sken | | Ljud av |

UPPDATERING OCH FELSTATUS

Visar statusen för programvaruuppdateringar och felmeddelanden.

| LJUSRAMPENS UPPFÖRANDE | | SYSTEMLÄGE |
|--|---|--|
| Lyser med fast gult sken |  | Wi-Fi-installation pågår |
| Vitt ljus glider från höger till vänster |  | Uppdatering laddas ned |
| Vitt ljus glider från vänster till höger |  | Uppdaterar soundbarhög­talaren |
| Pulserar gult fyra gånger |  | Källfel, se Bose Music-appen |
| Pulserar rött fyra gånger |  | Tjänsten är inte tillgänglig för tillfället. Försök igen om en stund |
| Fast rött sken |  | Fel. Kontakta Bose kundtjänst |

AKTIVERA/INAKTIVERA WI-FI-FUNKTIONEN

På fjärrkontrollen trycker du och håller in Ljud av-knappen  och *Bluetooth*-knappen  tills ljusrampen pulserar med vitt sken två gånger och sedan övergår till svart.



ANSLUTA TILLBEHÖR (VALFRITT)

Alla dessa tillbehör går att ansluta till din soundbarhögtalare. Mer information finns i tillbehörets bruksanvisning.

- **Bose Bass Module 700:** Bose.com/BM700
- **Bose Bass Module 500:** Bose.com/BM500
- **Bose Surround Speakers 700:** Bose.com/SS700
- **Bose Surround Speakers:** Bose.com/SS

ANSLUTA EN BOSE SOUNDLINK *BLUETOOTH*-HÖGTALARE ELLER BOSE-HÖRLURAR MED SIMPLESYNC-TEKNIK

Med Bose SimpleSync-teknik kan du ansluta vissa Bose SoundLink *Bluetooth*-högtalare eller Bose-hörlurar till soundbarhögtalaren för ett nytt sätt att lyssna på musik och filmer.

Fördelar

- **En personlig lyssnarupplevelse vid TV:n:** Lyssna på TV utan att störa andra genom att ansluta dina Bose-hörlurar till soundbarhögtalaren. Använd fristående volymkontroller på varje produkt för att sänka eller stänga av ljudet på soundbarhögtalaren och samtidigt låta ljudet vara så högt du vill i hörlurarna.
- **Ljud i flera rum:** Lyssna på samma låt i två olika rum samtidigt, genom att ansluta din Bose SoundLink *Bluetooth*-högtalare till soundbarhögtalaren.

OBS! SimpleSync-tekniken har en *Bluetooth*-räckvidd på upp till 9 meter. Väggar och olika byggnadsmaterial kan ibland påverka mottagningen.

Kompatibla produkter

Du kan ansluta de flesta Bose SoundLink *Bluetooth*-högtalarna till soundbarhögtalaren och även Bose-hörlurar.

Populära kompatibla produkter:

- Bose SoundLink Revolve+ *Bluetooth*-högtalare
- Bose SoundLink Mini *Bluetooth*-högtalare
- Bose SoundLink Micro *Bluetooth*-högtalare
- Bose SoundLink Flex *Bluetooth*-högtalare
- Bose Noise Cancelling Headphones 700
- Trådlösa Bose QuietComfort 35-hörlurar
- Hörlurarna Bose QuietComfort 45

Nya produkter läggs till med jämna mellanrum. En fullständig lista och mer information finns på: support.Bose.com/Groups

Ansluta med Bose Music-appen

Använd Bose Music-appen för att ansluta din Bose SoundLink *Bluetooth*-högtalare eller Bose-hörlurar till soundbarhögtalaren. Mer information finns på: support.bose.com/UltraSBGrouping

TÄNK PÅ FÖLJANDE:

- Se till att produkten du ansluter till är påsatt, befinner sig inom 9 m från soundbarhögtalaren och är redo att ansluta till en annan enhet. Mer information finns i handboken för produkten.
- Du kan bara ansluta en produkt i taget till soundbarhögtalaren.

ÅTERANSLUTA EN BOSE SOUNDLINK *BLUETOOTH*-HÖGTALARE ELLER BOSE-HÖRLURAR

Sätt på din Bose SoundLink *Bluetooth*-högtalare eller dina Bose-hörlurar.

Din högtalare eller dina hörlurar försöker ansluta till de *Bluetooth*-enheter som senast anslöts, inklusive soundbarhögtalaren.

TÄNK PÅ FÖLJANDE:

- Soundbarhögtalaren måste vara inom täckningsområdet (9 m) och påsatt.
- Om högtalaren inte ansluts, se "Det går inte att återansluta soundbarhögtalaren till en tidigare ansluten Bose SoundLink *Bluetooth*-högtalare" på sidan 52.
- Om hörlurarna inte ansluts, se "Soundbarhögtalaren återansluts inte till tidigare anslutna Bose-hörlurar" på sidan 52.

UPPDATERA SOUNDBARHÖGTALAREN

Soundbarhögtalaren uppdateras automatiskt när den ansluts till Bose Music-appen och ett Wi-Fi-nätverk.

BYTA BATTERI I FJÄRRKONTROLLEN



Svälj inte batteriet, du riskerar kemiska brännskador. Den medföljande fjärrkontrollen innehåller ett knappbatteri. Om knappbatteriet sväljs kan allvarliga inre brännskador inträffa inom bara två timmar och dessa kan leda till dödsfall. Se till att barn inte kommer åt nya eller begagnade batterier. Om batterifacket inte är stängt ska du sluta använda fjärrkontrollen och se till att barn inte hittar den. Om du misstänker att någon svält batteriet eller att det kommit in i annan kroppsöppning ska du omedelbart söka läkarhjälp. För att undvika explosion, eldsvåda eller kemiska brännskador ska du iaktta försiktighet när du byter ut batteriet och ersätter det med ett godkänt batteri (t.ex. UL) CR2032 eller DL2032 3-volts litiumbatteri. Deponera batteriet omedelbart enligt gällande föreskrifter. Det får inte laddas om, demonteras, hettas upp till 100 °C eller kastas i elden.

1. Använd ett mynt för att vrida höljet till batterifacket till vänster (moturs) och ta bort höljet.

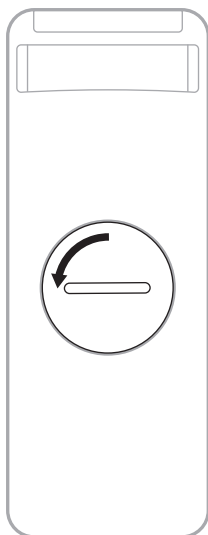

2. Sätt i det nya batteriet med den platta sidan och tecknet + vänt uppåt.

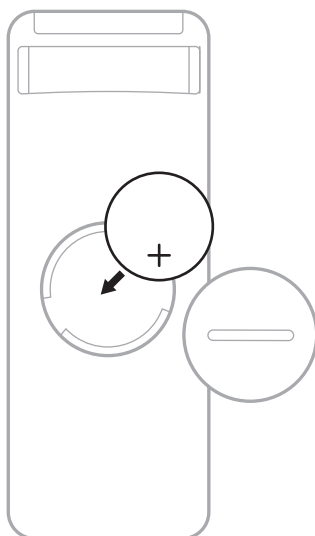

OBS! Använd ett godkänt (t.ex. UL) 3-volts CR2032- eller DL2032-litiumbatteri.

3. Sätt tillbaka höljet och vrid det åt höger (medurs) för att fästa det. Locket är helt stängt när spåret är vertikalt.

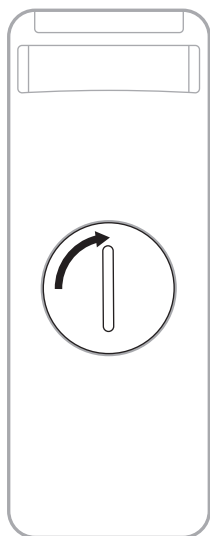

RENGÖRA SOUNDBARHÖGTALAREN

Torka av utsidan av soundbarhögtalaren med en mjuk, torr trasa.

OBS! Mikrofonen kan oavsiktligt stängas av under rengöringen. Du kan använda Mikrofon av-knappen  ovanpå soundbarhögtalaren för att stänga av och sätta på mikrofonen.

TÄNK PÅ:

- Se till att INGEN vätska spills i soundbarhögtalaren eller kommer in i några öppningar.
- Blås INTE in luft i de uppåtriktade högtalarna eller soundbarhögtalaren.
- Använd INTE dammsugare till att rengöra de uppåtriktade högtalarna eller soundbarhögtalaren.
- Använd INTE någon spray nära de uppåtriktade högtalarna eller soundbarhögtalaren.
- Använd inte lösningsmedel, kemikalier eller rengöringsmedel som innehåller alkohol, ammoniak eller slipmedel.
- Låt inga föremål komma in i några öppningar.

RESERVDELAR OCH TILLBEHÖR

Reservdelar och tillbehör kan beställas genom Bose kundtjänst.

Besök: support.Bose.com/UltraSB

BEGRÄNSAD GARANTI

Soundbarhögtalaren täcks av en begränsad garanti. Mer information om den begränsade garantin finns på worldwide.Bose.com/Warranty.

Mer information om hur du registrerar din produkt finns på worldwide.Bose.com/ProductRegistration. Dina garantirättigheter påverkas inte om du inte registrerar produkten.

PROVA DET HÄR FÖRST

Om du får problem med soundbarhögtalaren:

- Kontrollera att soundbarhögtalaren är ansluten till ett fungerande vägguttag.
- Kontrollera alla kablar.
- Kontrollera soundbarhögtalarens tillstånd (se sida 36).
- Ladda ner Bose Music-appen och alla uppdateringar.
- Placera soundbarhögtalaren enligt placeringsanvisningarna (se sida 14).
- Flytta soundbarhögtalaren så att den kommer innanför den rekommenderade räckvidden för den mobila enheten för att säkerställa funktionen.
- Se till att soundbarhögtalaren är minst 0,3 - 0,9 m från trådlös utrustning.
- Kontrollera att eventuella Wi-Fi-åtkomstpunkter placeras upp till 2,4 - 3 meter från soundbarhögtalaren samt basmodulen och de surroundhögtalare som finns som tillval.



ANDRA LÖSNINGAR

Om du inte kan lösa problemet ska du titta i tabellen nedan för att identifiera symptom och ta del av lösningar till vanliga problem. Du når även artiklar, videor och andra resurser för felsökning på: support.Bose.com/UltraSB

Kontakta Boses kundtjänst om du inte kan lösa ditt problem.

Besök: worldwide.Bose.com/contact

| SYMPTOM | LÖSNING |
|--|---|
| Det finns ingen HDMI eARC-port på tv:n | Välj tv:ns HDMI ARC-port. Om din TV inte har en HDMI ARC-port går det att ansluta soundbarhögtalaren till TV:n med en optisk kabel. |
| Ingen HDMI eARC, HDMI ARC eller optisk port på tv:n | Om din tv är ansluten till en kabel- eller satellitbox ansluter du HDMI-kabeln från soundbarhögtalaren till boxen. Anslut TV:n med en ljudkonverterare och separat ljudkabel, till exempel en koaxial, 3,5 mm-kabel eller en analog ljudkabel (medföljer ej). Vilken typ av konverterare och kabel som du behöver beror på vilka ljudutgångar som finns på TV:n. |
| Soundbarhögtalaren startar inte | Anslut elkabeln till ett annat vägguttag. Använd fjärrkontrollen för att sätta på högtalarpanelen (se sida 20). Dra ut elkablarna för soundbarhögtalaren, basmodulen eller surround-högtalarna (tillval), vänta i 30 sekunder och sätt sedan tillbaka dem i fungerande eluttag. |

| SYMPTOM | LÖSNING |
|---|---|
| Soundbarhögtalaren stängs inte av | Soundbarhögtalaren kan vara försatt i nätverksanslutet viloläge. ryck på strömbrytaren  på fjärrkontrollen för att aktivera soundbarhögtalaren. ryck på  igen för att stänga av soundbarhögtalaren. |
| Ljud spelas inte upp i Dolby Atmos | Se till att soundbarhögtalaren är ansluten till tv:ns HDMI eARC- eller ARC-port. Kontrollera Bose Music-appens Nu spelas-skärmvy för att se till att ljudet streamar i Dolby Atmos. Se till att din tv:s avancerade ljudinställningar möjliggör för Dolby Atmos att passera till soundbarhögtalaren om du inte streamar i Dolby Atmos. Se tv:ns bruksanvisning. Kontrollera att innehållet är tillgängligt i Dolby Atmos. Kontrollera att streaming- eller kabeltjänsten har stöd för Dolby Atmos. |
| Fjärrkontrollen fungerar ibland inte eller inte alls | Byt ut batteriet (se sida 43). Kontrollera att fjärrkontrollen är inom täckningsområdet, 6 m från soundbarhögtalaren. Kontrollera att inget blockerar sikten mellan fjärrkontrollen och soundbarhögtalaren. |
| Bose Music app fungerar inte på min mobila enhet | Se till att din mobila enhet är kompatibel med Bose Music-appen och möter systemkraven. Se även din mobila enhets appbutik för mer information om detta. Avinstallera Bose Music-appen från din mobila enhet och återinstallera den sedan (se sida 17). |
| Soundbarhögtalaren syns inte och kan inte läggas till i ett annat Bose-konto | Kontrollera att delning är aktiverat för soundbarhögtalaren med hjälp av Bose Music-appen. Kontrollera att soundbarhögtalaren och din mobila enhet är anslutna till samma trådlösa nätverk. |
| Soundbarhögtalaren och källan stängs inte av/sätts inte på samtidigt | Tryck på strömbrytaren  för att starta/stänga av källan. |

| SYMPTOM | LÖSNING |
|---|---|
| <p>Oregelbundet ljud eller inget ljud från soundbarhögtalaren</p> | <p>Kontrollera att soundbarhögtalarens HDMI-kabel är inkopplad i en port i din tv som är märkt med HDMI eARC (Enhanced Audio Return Channel) och inte en vanlig HDMI-port. Om det inte finns någon HDMI eARC-port på tv:n ansluter du till HDMI ARC-porten. Om det inte finns någon ARC-port på tv:n ansluter du soundbarhögtalaren med en optisk kabel (se sida 56).</p> <p>Om soundbarhögtalaren är ansluten till TV:ns HDMI eARC- eller ARC-port ska du kontrollera att Consumer Electronics Control (CEC) är aktiverad i TV:ns systemmeny. I din TV kanske CEC-funktionen har ett annat namn. Se tv:ns bruksanvisning.</p> <p>Om soundbarhögtalaren är ansluten till tv:ns optiska port ska du se till att den optiska kabeln är inkopplad i en port på tv märkt Output eller OUT, inte Input eller IN.</p> <p>Dra ut elkablarna för soundbarhögtalaren, basmodulen eller surround-högtalarna (tillval), vänta i 30 sekunder och sätt sedan tillbaka dem i fungerande eluttag.</p> <p>Justera inställningen Advanced CEC i Bose Music-appen. Du kan nå detta alternativ från menyn Inställningar. Mer information finns på: support.Bose.com/UltraSB_CEC</p> <p>Höj volymen på soundbarhögtalaren (se sida 23) på din mobila enhet.</p> <p>Om vänstra änden av ljusrampen lyser med fast vitt sken är soundbarhögtalarens ljud avstängt. Tryck på Ljud av-knappen , för att sätta på ljudet på soundbarhögtalaren igen.</p> <p>Kontrollera att ljudet på den bärbara enheten är aktiverat.</p> <p>Kontrollera att du använder en kompatibel <i>Bluetooth</i>-mobil enhet.</p> <p>Starta om den mobila enheten.</p> <p>Starta om ljudkällan.</p> <p>Byt till en annan källa (se sida 22).</p> <p>Spela upp ljud från en annan applikation eller musiktjänst.</p> <p>Om ljudet kommer från en källa på nätverket kan du starta om routern.</p> <p>Starta om tv:n.</p> <p>Kontrollera tv:ns ljudinställningar. Se tv:ns bruksanvisning.</p> <p>Uppdatera tv:ns programvara. Se tv:ns bruksanvisning.</p> <p>Koppla från HDMI-kabeln från TV:ns HDMI eARC- eller ARC-port och sätt sedan tillbaka den.</p> |
| <p>Soundbarhögtalaren kan inte ansluta till basmodulen eller surroundhögtalare</p> | <p>Läs mer om felsökning i instruktionsboken till din basmodul eller surroundhögtalare (se sida 41).</p> <p>Kontrollera att din basmodul eller surroundhögtalare är kompatibel med soundbarhögtalaren (se sida 41).</p> <p>Dra ut elkablarna för soundbarhögtalaren, basmodulen eller surroundhögtalarna (tillval), vänta i 30 sekunder och sätt sedan tillbaka dem i ett eluttag.</p> |

| SYMPTOM | LÖSNING |
|---|---|
| <p>Inget ljud från basmodulen eller surroundhögtalarna</p> | <p>Kontrollera att din basmodul eller surroundhögtalare är kompatibel med soundbarhögtalaren (se sida 41).</p> <p>Kontrollera att programvaran är uppdaterad i Bose Music-appen.</p> <p>Justera basnivån via Bose Music-appen (se sida 24).</p> <p>Byt till en annan källa (se sida 22).</p> |
| <p>Ljud hörs från tv-högtalarna</p> | <p>Stäng av tv-högtalarna. Se tv:ns bruksanvisning.</p> <p>Kontrollera att soundbarhögtalarens HDMI-kabel är inkopplad i en port i din tv som är märkt med HDMI eARC(Enhanced Audio Return Channel) och inte en vanlig HDMI-port. Om det inte finns någon HDMI eARC-port på tv:n ansluter du till HDMI ARC-porten. Om det inte finns någon ARC-port på tv:n ansluter du soundbarhögtalaren med en optisk kabel (se sida 56).</p> <p>Koppla från HDMI-kabeln från tv:ns HDMI eARC- eller ARC-port och sätt sedan tillbaka den.</p> <p>Dra ut elkablarna för soundbarhögtalaren, basmodulen eller surroundhögtalarna (tillval), vänta i 30 sekunder och sätt sedan tillbaka dem i ett eluttag.</p> <p>Sänk tv-volymen så mycket som det går.</p> <p>Om soundbarhögtalaren är ansluten till tv:ns HDMI eARC- eller ARC-port ska du kontrollera att Consumer Electronics Control (CEC) är aktiverad i tv:ns systemmeny. I din tv kanske CEC-funktionen har ett annat namn. Se tv:ns bruksanvisning.</p> <p>Justera inställningen Advanced CEC i Bose Music-appen. Du kan nå detta alternativ från menyn Inställningar. Mer information finns på: support.bose.com/UltraSB_CEC</p> |
| <p>Dåligt eller förvrängt ljud</p> | <p>Testa om möjligt andra källenheter.</p> <p>Kontrollera att din tv kan avge surroundljud. Se tv:ns bruksanvisning.</p> <p>Om ljud spelas upp från en annan enhet ska volymen på den enheten sänkas.</p> <p>Justera basnivån via Bose Music-appen (se sida 24).</p> <p>Stänga av tv:ns högtalare. Se tv:ns bruksanvisning.</p> <p>Kontrollera ljudet (se sida 57).</p> <p>Kör ADAPTIQ-ljudkalibreringen (se sida 19).</p> |

| SYMPTOM | LÖSNING |
|--|--|
| <p>I soundbarhögtalaren spelas inte ljud upp från rätt källanhet eller fel källanhet väljs efter en stund</p> | <p>Kontrollera inställningen Advanced CEC i Bose Music-appen. Du kan nå detta alternativ från menyen Inställningar. Mer information finns på: support.Bose.com/UltraSB_CEC</p> <p>Inaktivera CEC på din källa. Se bruksanvisningen till källan.</p> |
| <p>Soundbarhögtalaren ansluter inte till det trådlösa nätverket</p> | <p>Välj rätt nätverksnamn i Bose Music-appen och ange nätverkets lösenord (skiftlägeskänsligt).</p> <p>Kontrollera att soundbarhögtalaren och din mobila enhet är anslutna till samma trådlösa nätverk.</p> <p>Om dina nätverksinställningar har ändrats ska du läsa på sida 18.</p> <p>Aktivera Wi-Fi på den mobila enheten som du använde för installationen.</p> <p>Stäng andra applikationer på din mobila enhet.</p> <p>Starta om den mobila enheten och routern.</p> <p>Om routern har stöd för både 2,4 GHz och 5 GHz-banden, ska du kontrollera att båda enheterna (den mobila eller datorn) och högtalarpanelen är anslutna till samma band.</p> <p>OBS! Ge banden specifika namn för att försäkra dig om att de ansluter till rätt band.</p> <p>Återställ routern.</p> <p>Dra ut elkablarna för soundbarhögtalaren, basmodulen eller surroundhögtalarna (tillval), vänta i 30 sekunder och sätt sedan tillbaka dem i ett eluttag. Avinstallera Bose Music-appen på din mobila enhet, återinstallera den sedan och starta om installationen.</p> <p>Gå till huvudskärmen och lägg till din soundbarhögtalare om du ska ansluta till ett annat nätverk och appen inte ber dig att installera.</p> |
| <p>Soundbarhögtalaren ansluter inte till Bluetooth-enhet</p> | <p>Stäng av <i>Bluetooth</i>-funktionen på den mobila enheten och sätt sedan på den igen. Radera soundbarhögtalaren från <i>Bluetooth</i>-listan. Anslut igen (se sida 34).</p> <p>Anslut en annan mobil enhet (se sida 34).</p> <p>Kontrollera att du använder en kompatibel <i>Bluetooth</i>-mobil enhet. Besök: support.Bose.com/UltraSB_BT</p> <p>Ta bort soundbarhögtalaren från den mobila enhetens <i>Bluetooth</i>-lista. Anslut igen (se sida 34).</p> <p>Rensa soundbarhögtalarens enhetslista (se sida 35). Anslut igen (se sida 34).</p> |

| SYMPTOM | LÖSNING |
|--|---|
| Soundbarhögtalaren strömmar inte ljud via AirPlay | <p>Se till att soundbarhögtalaren är påslagen och inom räckhåll (se sida 21).</p> <p>Se till att din Apple-enhet och soundbarhögtalaren är anslutna till samma Wi-Fi-nätverk.</p> <p>Uppdatera din Apple-enhet.</p> <p>Se till att soundbarhögtalaren är uppdaterad (se sida 43).</p> <p>Om du inte hittar AirPlay-ikonen  i musikappen du strömmar från kan du strömma ljud från kontrollpanelen.</p> <p>Mer hjälp finns på: https://www.apple.com/airplay</p> |
| Alexa svarar inte | <p>Kontrollera att lampan för avstängd mikrofon inte lyser rött. Instruktioner för att starta mikrofonen finns på sida 26.</p> <p>Kontrollera att Alexa är installerad via Bose Music-appen (se sida 25).</p> <p>OBS! Soundbarhögtalaren måste vara installerad och ansluten till ditt Wi-Fi-nätverk via Bose Music-appen.</p> <p>Anslut den mobila enheten till Wi-Fi.</p> <p>Kontrollera att Amazon Alexa är tillgänglig i ditt land.</p> <p>Se till att du använder den senaste versionen Alexa-appen.</p> <p>Kontrollera att den bärbara enheten är kompatibel.</p> <p>Kontrollera att förvalet är inställt (se sida 25).</p> <p>Ta bort Alexa från soundbarhögtalaren via Bose Music-appen. Lägg till Alexa igen.</p> <p>Kontrollera att du säger namnet som du angett i Bose Music-appen. Om det finns flera soundbarhögtalare med samma namn använder du det namn som tilldelats i Alexa-appen eller ändrar namnet i Bose Music-appen.</p> <p>Om du använder Bose Voice4Video:</p> <ul style="list-style-type: none"> • Kontrollera att inget blockerar sikten mellan soundbarhögtalaren, tv:n och/eller kabel- eller satellitboxen. • Kontrollera att soundbarhögtalaren är ansluten med HDMI-kabeln (se sida 55). • Kontrollera att du har konfigurerat den här funktionen via Bose Music-appen och anslutit tv:n och/eller kabel- eller satellitboxen. • Kontrollera att du angett postnumret och tjänsteleverantören för din kabel-/satellitbox. <p>Alexa saknar kanske stöd för din begäran. Nya funktioner läggs till med jämna mellanrum.</p> <p>Mer hjälp finns på: https://www.amazon.com/usealexa</p> |

| SYMPTOM | LÖSNING |
|--|--|
| <p>Google Assistant kan inte styra soundbarhögtalaren</p> | <p>Se till att du har en Google Assistant-kompatibel enhet ansluten till nätverket (se sida 31).</p> <p>Kontrollera att Chromecast built-in är aktiverat i Bose Music-appen (se sida 31).</p> <p>Anslut den mobila enheten till Wi-Fi.</p> <p>Kontrollera att Alexa är tillgänglig i ditt land.</p> <p>Se till att du använder den senaste versionen av Google Assistant-appen.</p> <p>Kontrollera att den bärbara enheten är kompatibel.</p> <p>Mer hjälp finns på: https://support.google.com/assistant</p> |
| <p>Soundbarhögtalaren ansluter inte till en Bose SoundLink Bluetooth-högtalare eller till Bose-hörlurar</p> | <p>Se till att högtalaren eller hörlurarna är påslagna, befinner sig inom 9 m från soundbarhögtalaren och är redo att ansluta till en annan enhet. Mer information finns i handboken för produkten.</p> |
| <p>Det går inte att återansluta soundbarhögtalaren till en tidigare ansluten Bose SoundLink Bluetooth-högtalare</p> | <p>Kontrollera att röstansvisningar är aktiverat på högtalaren med Bose Music-appen (se sida 17). Du kan nå detta alternativ från menyn Inställningar.</p> <p>Använd produktkontrollerna på din högtalare för att bläddra igenom listan med produktenheter tills du hör namnet på din soundbarhögtalare. Produktspecifika instruktioner finns i högtalarens bruksanvisning.</p> |
| <p>Soundbarhögtalaren återansluts inte till tidigare anslutna Bose-hörlurar</p> | <p>Anslut med Bose Music-appen (se sida 17).</p> |
| <p>Dålig ljudkvalitet från en ansluten Bose SoundLink Bluetooth-högtalare eller Bose-hörlurar</p> | <p>Om routern har stöd för både 2,4 GHz och 5 GHz-bandet och soundbarhögtalaren är ansluten på frekvensen 2,4 GHz, ska du ansluta den till 5 GHz.</p> <p>Alla Bose SoundLink Bluetooth-högtalare kan inte spela upp perfekt synkroniserat ljud när de är anslutna till soundbarhögtalaren. Kontrollera om din produkt är kompatibel på: support.Bose.com/Groups</p> <p>Kontrollera att Sync with Group är aktiverat i Bose Music-appen (se sida 17). Du kan nå detta alternativ från menyn Inställningar.</p> <p>Installera alla tillgängliga programuppdateringar för din högtalare eller dina hörlurar. Kontrollera om det finns uppdateringar genom att öppna lämplig Bose-app för din produkt på din mobila enhet eller gå till btu.Bose.com på datorn.</p> |

ÅTERSTÄLLA SOUNDBARHÖGTALAREN

En fabriksåterställning rensar alla käll-, volym- och ADAPTiQ-inställningar från soundbarhögtalaren och återställer de ursprungliga inställningarna.

1. Ta bort soundbarhögtalaren från ditt Bose-konto i Bose Music-appen.
2. På fjärrkontrollen trycker du och håller in volymsänkknappen — och Spela upp/pausa-knappen ▷|| i 5 sekunder tills ljusrampen pulserar med vitt sken två gånger och sedan övergår till svart.



Soundbarhögtalaren startar om. När återställningen är klar lyser ljusrampen med fast gult sken.

3. Så här återställer du soundbarhögtalarens nätverks- och ljudinställningar:
 - a. Starta Bose Music-appen på din mobila enhet och lägg till soundbarhögtalaren till ditt nätverk (se "Lägga till soundbarhögtalaren i ett befintligt konto" på sidan 18).
 - b. Kör ADAPTiQ-ljudkalibrering via Bose Music-appen (se sida 19).

ANSLUTNINGSMÖJLIGHETER

Anslut soundbarhögtalaren till TV:n med ett av följande anslutningsalternativ:

- **Alternativ 1 (bästa alternativ):** HDMI eARC (Audio Return Channel) eller ARC
- **Alternativ 2:** Optisk

TÄNK PÅ FÖLJANDE:

- Anslut soundbarhögtalaren till HDMI eARC- eller ARC-porten på tv:n för att få surroundljud med Dolby Atmos (se sida 55). Om din tv inte har en eARC- eller ARC-port går det att ansluta en optisk kabel till den optiska porten för att få ett rumsligt, naturligt ljud (se sida 56).
- Soundbarhögtalaren måste vara ansluten till HDMI eARC- eller ARC-porten på din tv om du vill använda tv:ns fjärrkontroll för att styra ström, volym, och ljudavstängning på soundbarhögtalaren.

1. Leta upp portarna **HDMI IN** och **Audio OUT** (optisk) på baksidan av tv:n.

OBS! Tv:ns portpanel kanske inte överensstämmer med bilden. Titta på portens form.

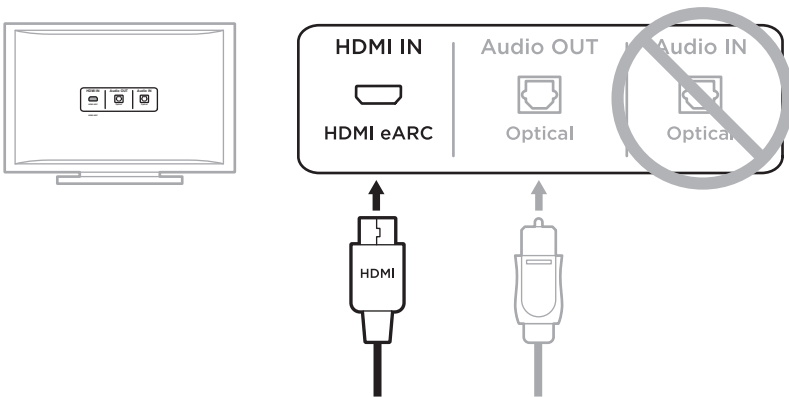

**Alternativ 1 (bästa alternativ)
HDMI eARC (eller ARC):**
Använd HDMI-kabel för denna anslutning.

**Alternativ 2
Optisk:** Om din tv inte har en HDMI eARC- (eller ARC-)port ska den optiska kabeln användas till anslutningen.

2. Välj en ljudkabel.

ANSLUTA SOUNDBARHÖGTALAREN TILL TV:N

När du valt ett ljudkabelalternativ ansluter du soundbarhögtalaren till tv:n.

Alternativ 1 (bästa alternativ): HDMI eARC eller ARC

1. Sätt in den andra änden av HDMI-kabeln i TV:ns **HDMI eARC-** eller **ARC**-port.
2. För in den andra änden av kabeln i **HDMI (eARC)**-porten på soundbarhögtalaren.



Alternativ 2: Optisk

Om din tv inte har en HDMI eARC- (eller ARC-)port går det att ansluta soundbarhögtalaren till tv:n med en optisk kabel.

1. Ta bort de skyddande kåporna vid kabeländarna på den optiska kabeln.

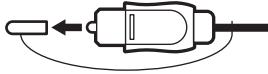

TÄNK PÅ! Om du sätter i kontakten med höljet kvar kan det skada kontakten och/eller porten.

2. Sätt i den ena änden av den optiska kabeln i tv:ns **Optical OUT**-port.

TÄNK PÅ! Om du vänder kontakten fel kan du skada kontakten och/eller porten.

3. Håll hankontakten på den andra änden av den optiska kabeln.
4. Rikta in kontakten mot soundbarhögtalarens **OPTICAL IN**-port och för in kontakten försiktigt.

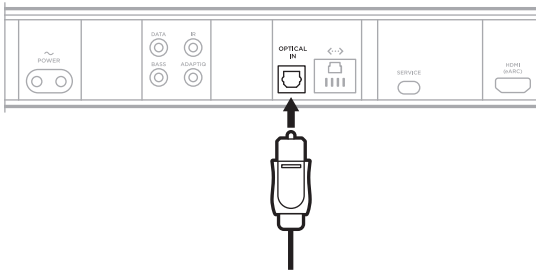

OBS! Porten har ett skydd som öppnas inåt när du för in kontakten.

5. Tryck in kontakten i porten tills du hör eller känner att det klickar till.



KONTROLLERA LJUDET

1. Sätt igång tv:n med fjärrkontrollen.
2. Stäng av tv:ns högtalare i ljudsektionen av tv:ns meny.

OBS! I bruksanvisningen som medföljer tv:n finns mer information.

3. Om du använder en kabel/satellitbox eller annan sekundär källanhet:
 - a. Sätt på källanheten.
 - b. Välj lämplig tv-ingång.
4. Sätt på soundbarhögtalaren (se sida 21).

Du ska nu höra ljud från soundbarhögtalaren.

5. På soundbarhögtalarens fjärrkontroll trycker du på knappen Ljud av .

Du ska nu inte höra något ljud från tv-högtalarna eller soundbarhögtalaren.

OBS! Om du hör ljud från tv:n efter att ha stängt av ljudet på din soundbarhögtalare ska du läsa "Ljud hörs från tv-högtalarna" på sidan 49.

모든 안전, 보안 및 사용 지침을 읽고 보관하십시오.

CE Bose Corporation은 이 제품이 지침서 2014/53/EU 및 기타 모든 적용 가능한 EU 지침의 필수 요건과 관련 조항을 준수하고 있음을 여기에서 선언합니다. 표준 부합 신고서 전문은 다음을 참조하십시오. www.Bose.com/compliance

UK CA 이 제품은 모든 적용 가능한 전자기 호환성 규정 2016 및 기타 모든 적용 가능한 영국 규정을 준수합니다. 표준 부합 신고서 전문은 다음을 참조하십시오. www.Bose.com/compliance

Bose Corporation은 이 제품이 무선 장비 규정 2017에 따른 필수 요건과 다른 모든 해당 영국 규정을 준수함을 선언합니다. 표준 부합 신고서 전문은 다음을 참조하십시오. www.Bose.com/compliance

중요 안전 지침

본 지침을 읽으십시오.

마른 헝겊으로만 닦으십시오.

환기구가 막히지 않도록 하십시오. 제조업체의 지침에 따라 설치하십시오.

제조업체에서 지정한 부품이나 부속품만 사용하십시오.

자격 있는 기사에게만 서비스를 의뢰하십시오. 전원 코드 또는 플러그가 손상되었을 때, 액체가 흘러 들어갔을 때, 물체가 떨어져 기기 안에 들어갔을 때, 기기가 비나 물에 젖었을 때, 정상적으로 작동하지 않을 때, 또는 기기를 떨어뜨렸을 때 등, 어느 경우라도 기기가 손상되었을 때는 서비스를 받으셔야 합니다.

경고/주의

· 사고로 삼키지 못하도록 제품을 어린이나 애완동물이 미치지 못하는 곳에 보관하십시오. 제품에는 배터리가 포함되어 있으며 삼키면 해로울 수 있습니다. 섭취한 경우 즉시 의사의 진료를 받으십시오. 사용하지 않을 때는 제품을 어린이나 애완동물이 미치지 못하는 곳에 보관하십시오.



제품에 붙은 이 기호는 감전을 일으킬 수 있는 비절연 위험 전압이 제품 케이스 내에 있음을 의미합니다.



제품에 붙은 이 기호는 이 안내서에 중요 작동 및 유지보수 지침이 있음을 의미합니다.



배터리 연소 화학 위험물을 흡입하지 마십시오. 이 제품에 포함된 리튬코에는 동전/버튼형 건전지가 들어 있습니다. 동전/버튼형 건전지를 삼켰을 경우 단 2시간 만에 심각한 장기 화상을 일으켜 사망에 이르게 할 수 있습니다. 새 배터리든 사용한 배터리든 어린이 손이 닿지 않는 곳에 보관하십시오. 배터리 격실이 단단히 닫히지 않을 경우 리모콘 사용을 중지하고 어린이 손이 닿지 않는 곳에 보관하십시오. 배터리를 삼켰거나 몸속 어딘가에 있다고 생각되는 경우 즉시 의사의 도움을 받으십시오. 폭발, 화재 또는 화학적 화상의 위험을 피하려면 배터리 교체 시 주의를 기울이고, 인증기관이 허가한(예: UL) CR2032 또는 DL2032 3볼트 리튬 배터리로만 교체합니다. 사용한 배터리는 적절한 방법으로 즉시 폐기합니다. 배터리를 재충전 또는 분해하거나 100°C 이상으로 가열 또는 소각하지 마십시오.



질식 위험이 발생할 수 있는 소형 부품을 포함하고 있습니다. 3세 미만의 어린이가 사용하기에 부적합합니다.



이 제품에는 자석 재질이 포함되어 있습니다. 사용자의 몸에 이식한 의료 기기에 줄 수 있는 영향에 관해서는 의사에게 문의하십시오.



이 제품에는 강화 유리가 사용되었습니다. 충격을 받지 않도록 주의하십시오. 파손된 경우 깨진 유리 취급에 주의하십시오.

- 화재나 감전의 위험을 줄이려면 이 제품을 비, 물방울, 튀기는 물이나 습기에 노출시키지 말고 꽃병과 같이 액체가 채워진 물건을 제품 위나 근처에 두지 마십시오.
- 제품을 불 또는 열원에서 멀리 합니다. 촛불과 같은 무방비 상태의 불꽃을 제품 위나 근처에 두지 마십시오.
- 이 제품에 허가 없이 변경을 가하지 마십시오.
- 이 제품에 역변환 장치를 사용하지 마십시오.
- 차량 또는 선박에서 사용하지 마십시오.
- 여기서, 전원 플러그 또는 전기 제품 결합기는 분리 장치로 사용되며 이러한 분리 장치는 쉽게 사용할 수 있는 장소에 두어야 합니다.
- 이 제품의 마운팅은 다음 하드웨어만 사용하십시오: **Bose Soundbar Wall Bracket**.
- 제품을 배치할 때 TV 또는 모니터의 통풍구를 막지 않도록 하십시오. TV 또는 모니터와 함께 제공된 사용 설명서를 참조하여 제조업체의 지침에 따라 설치합니다.
- 환기 요건 때문에 Bose에서는 제품을 벽 안쪽 공간이나 닫힌 캐비닛 등 갇힌 공간에 제품을 놓는 것은 권장하지 않습니다.
- 벽난로, 방열기나 난방기, 전기 난로 또는 열을 발생시키는 기타 기기(앰프 포함)와 같은 열원 근처에 두거나 설치하지 마십시오.
- 배터리를 어린이 손이 닿지 않는 곳에 보관하십시오.
- 배터리를 잘못 취급할 경우 화재나 화상을 입을 수 있습니다. 배터리를 재충전, 분해, 가열 또는 소각하지 마십시오.
- 이 제품에 제공된 배터리는 잘못 취급하거나 잘못 교체하거나 잘못된 유형의 배터리로 교체할 경우 화재, 폭발 또는 화학적 열상을 입힐 위험성이 있습니다.

참고: 이 장치는 시험 결과 FCC 규정 15부에 근거한 B급 디지털 장치에 대한 제한을 준수합니다. 이러한 제한은 거주 지역에 설치할 때 발생하는 유해한 방해 전파를 적절한 수준에서 방지할 목적으로 만들었습니다. 이 장치는 전파 에너지를 생성하고 사용하고 방출할 수 있습니다. 지침에 따라 올바르게 설치 및 사용하지 않은 경우에는 무선 통신에 대한 유해한 방해 전파를 일으킬 수도 있습니다. 그러나 특정 설치에서 방해 전파가 발생하지 않는다고 보장할 수는 없습니다. 이 장치를 켜거나 끌 때 라디오 또는 텔레비전 수신에 유해한 방해 전파를 발생시키는 경우 다음 방법 중 하나로 방해 전파를 제거할 수 있습니다.

- 제품 또는 안테나의 방향 또는 위치를 조정합니다.
- 장치와 수신기 사이의 공간을 늘립니다.
- 장비를 수신기가 연결된 것과 다른 회로의 전기 소켓에 연결합니다.
- 판매업체 또는 숙련된 라디오/TV 기술자에게 도움을 요청합니다.

Bose Corporation에서 명시적으로 승인하지 않은 변경 또는 수정은 이 장비를 작동할 수 있는 사용자의 권한을 무효화할 수 있습니다.

이 장치는 FCC 규정 15부 및 ISED 캐나다 라이선스 면제 RSS 표준을 준수합니다. 다음 두 상태에서 작동되어야 합니다. (1) 이 장치는 유해한 방해 전파를 일으키지 않으며 (2) 장치의 오작동을 일으킬 수 있는 방해 전파를 포함하여 수신되는 모든 방해 전파를 수용해야 합니다.

이 장비는 방열기나 사용자와의 거리를 최소 20cm로 하여 설치 및 작동해야 합니다.

5150 ~ 5250MHz 대역에서 작동하는 이 장치는 동일 채널 모바일 위성 시스템에 대한 유해한 간섭 가능성을 줄이기 위해 실내용으로 제한됩니다.

CAN ICES-3(B)/NMB-3(B)

유령:

작동 주파수 밴드: 2400 ~ 2483.5MHz, 5150 ~ 5350MHz 및 5470 ~ 5725MHz. | 최대 전송 출력: 20dBm EIRP 미만. | 작동 주파수 밴드: 5725 ~ 5850MHz. | 최대 전송 출력: 14dBm(25mW) EIRP 미만.

최대 전송 출력은 규정 한계 미만이기 때문에 SAR 테스트가 필요하지 않고 해당 규정에 따라 면제됩니다.

이 장치는 표에 나열된 모든 EU 구성원 국가에서 5150 ~ 5350MHz 주파수 범위에서 작동할 때 실내용으로 제한됩니다.

| | | | | | | | | | |
|---|----|----|--------|----|----|----|----|----|----|
|  | | | | | | | | | |
| BE | DK | IE | UK(NI) | FR | CY | SK | HU | AT | SE |
| BG | DE | PT | EL | HR | LV | LT | MT | PL | |
| CZ | EE | FI | ES | IT | RO | LU | NL | SI | |

 이 표시는 제품을 가정용 쓰레기처럼 폐기해서는 안 되며 적합한 수거 시설에 보내 재생해야 함을 의미합니다. 올바른 폐기와 재생을 통해 천연 자원, 인류 건강 및 환경을 보호하는 데 일조할 수 있습니다. 이 제품의 폐기 및 재생에 대한 자세한 정보는 지방 자치체, 폐기물 수거 업체 또는 이 제품을 구입한 매장에 문의하십시오.

저출력 RF 장치의 기술 규정: NCC의 허락 없이 어떤 회사, 기업 또는 사용자도 저출력 RF 장치에서 주파수 변경, 전송 출력 향상 또는 원래 특성과 성능을 변경해서는 안 됩니다. 저출력 RF 장치는 항공기 보안에 영향을 주고 법적 통신을 방해해서는 안 됩니다. 그런 경우가 발견될 경우 사용자는 방해가 발생하지 않을 때까지 즉시 작동을 멈추어야 합니다. 언급한 법적 통신은 전자통신관리법을 준수하여 발생하는 무선 통신을 말합니다. 저출력 RF 장치는 법적 통신 또는 ISM 전파 방사 장치의 방해 전파를 수용해야 합니다.

제품 전원 상태표

이 제품은 에너지 관련 제품 지침 2009/125/EC의 Ecodesign 요구사항 및 에너지 관련 제품 및 에너지 정보의 Ecodesign(개정) (EU 탈퇴) 규정 2020에 따라 다음 표준 또는 문서를 준수합니다. 규정(EC) 번호 1275/2008(규정(EU) 번호 801/2013으로 개정됨).

| 필수 전원 상태 정보 | 전원 모드 | |
|---|--|-------------------|
| | 대기 | 네트워크 대기 |
| 230V/50Hz 입력, 지정 전원 모드에서 소비 전력 | < 0.5W | 모든 네트워크 유형 ≤ 2.0W |
| 장비가 자동으로 이 모드로 전환되는 데 걸리는 시간 | < 2.5시간 | ≤ 20분 |
| 모든 유선 네트워크 포트가 연결되고 모든 무선 네트워크 포트가 230V/50Hz에서 활성화된 경우 네트워크 대기 모드에서 소비 전력 | 해당 없음 | ≤ 2.0W |
| 무선 네트워크 포트 사용 설정/사용 해제 절차. 모든 네트워크를 사용 해제하면 대기 모드가 사용됩니다. | <p>Wi-Fi®: 마이크가 켜지고 표시등이 적색 점등이 꺼질 때까지 사운드바 상단의 마이크 버튼을 탭합니다. Bose Music 앱을 사용하여 Wi-Fi를 활성화합니다. 리모콘의 음소거 및 Bluetooth 버튼을 동시에 길게 눌러 Wi-Fi를 비활성화합니다.</p> <p>Bluetooth®: 마이크가 켜지고 표시등이 적색 점등이 꺼질 때까지 사운드바 상단의 마이크 버튼을 탭합니다. 리모콘의 Bluetooth 버튼을 누른 후 모바일 장치 Bluetooth 목록에서 사운드바를 선택하거나 Bose Music 앱을 사용하여 Bluetooth 소스와 페어링을 활성화합니다. 리모콘의 Bluetooth 버튼을 10초간 길게 눌러 페어링 목록을 소거하여 비활성화합니다.</p> | |
| 유선 네트워크 포트 사용 설정/사용 해제 절차. 모든 네트워크를 사용 해제하면 대기 모드가 사용됩니다. | <p>이더넷: 마이크가 켜지고 표시등이 적색 점등이 꺼질 때까지 사운드바 상단의 마이크 버튼을 탭합니다. 이더넷 케이블을 삽입하여 활성화합니다. 이더넷 케이블을 제거하여 비활성화합니다.</p> | |



사용한 배터리는 현지 규정에 따라 적절히 폐기하십시오. 배터리를 소각하지 마십시오.



중국 유해 물질 제한 지침표

| 유해 물질의 명칭 및 농도 | | | | | | |
|---|-------|--------|---------|-----------|-----------------|---|
| 부품 번호 | 유해 물질 | | | | | |
| | 납(Pb) | 수은(Hg) | 카드뮴(Cd) | 6가 크롬(VI) | 폴리브롬화 바이페닐(PBB) | 폴리브롬화 디페닐에테르(PBDE) |
| 폴리염화 바이페닐(PCB) | X | ○ | ○ | ○ | ○ | ○ |
| 금속 부품 | X | ○ | ○ | ○ | ○ | ○ |
| 플라스틱 부품 | ○ | ○ | ○ | ○ | ○ | ○ |
| 스피커 | X | ○ | ○ | ○ | ○ | ○ |
| 케이블 | X | ○ | ○ | ○ | ○ | ○ |
| 본 표는 SJ/T 11364 조항에 따라 준비되었습니다. | | | | | |  |
| O: 이 부품의 모든 동종 재질에 함유된 이 유해 물질이 GB/T 26572에서 규정한 제한 요구사항 미만임을 나타냅니다. | | | | | | |
| X: 이 부품에 사용된 동종 재질 중 최소한 하나에 함유된 이 유해 물질이 GB/T 26572에서 규정한 제한 요구사항을 초과함을 의미합니다. | | | | | | |

대만 유해 물질 제한 지침표

| 장비 이름: 파워 스피커 형식명: 441451 | | | | | | |
|--|------------------|--------|---------|-------------|-----------------|---------------------|
| 단위 | 제한 물질 및 해당 화학 기호 | | | | | |
| | 납(Pb) | 수은(Hg) | 카드뮴(Cd) | 육가크로뮴(Cr+6) | 폴리브롬화 바이페닐(PBB) | 폴리브롬화 디페닐에테르류(PBDE) |
| 폴리염화 바이페닐(PCB) | - | ○ | ○ | ○ | ○ | ○ |
| 금속 부품 | - | ○ | ○ | ○ | ○ | ○ |
| 플라스틱 부품 | ○ | ○ | ○ | ○ | ○ | ○ |
| 스피커 | - | ○ | ○ | ○ | ○ | ○ |
| 케이블 | - | ○ | ○ | ○ | ○ | ○ |
| 참고 1: "○"은 제한 물질의 함유율이 기준값을 초과하지 않음을 나타냅니다. | | | | | | |
| 참고 2: "-"은 제한 물질이 면제에 부합함을 나타냅니다. | | | | | | |

제조일: 일련 번호의 여덟 번째 자리는 제조연도를 나타냅니다. 즉 "3"은 2013년 또는 2023년입니다.

중국 수입업체: Bose Electronics (Shanghai) Company Limited, Level 6, Tower D, No. 2337 Gudai Rd. Minhang District, Shanghai 201100 | **EU 수입업체:** Bose Products B.V., Gorslaan 60, 1441 RG Purmerend, The Netherlands |

멕시코 수입업체: Bose de México S. de R.L. de C.V., Avenida Prado Sur #150, Piso 2, Interior 222 y 223, Colonia Lomas de Chapultepec V Sección, Miguel Hidalgo, Ciudad de México, C.P. 11000 전화 번호: +5255 (5202) 3545 |

대만 수입업체: Bose Limited Taiwan Branch (H.K.), 9F., No. 10, Sec. 3, Minsheng E. Road, Zhongshan Dist. Taipei City 10480, Taiwan 전화 번호: +886-2-2514 7676 | **영국 수입업체:** Bose Limited, Bose House, Quayside Chatham Maritime, Chatham, Kent, ME4 4QZ, United Kingdom

입력 정격: 100 - 240V ~ 50/60Hz, 65W

CMII ID는 사운드바 후면의 제품 레이블에 위치해 있습니다.

캘리포니아: 과염소산염 물질의 리튬 이온 배터리가 포함되어 있습니다. 특별한 취급이 필요할 수 있습니다.

www.dtsc.ca.gov/hazardouswaste/perchlorate에서 확인하십시오.

라이선스 공시: Bose Smart Ultra Soundbar 제품의 구성 요소로 포함된 타사 소프트웨어 패키지에 적용되는 라이선스 공시를 보려면 다음과 같이 확인하십시오.

1. 리모콘에서 재생/일시 중지 버튼 ▷ 및 볼륨 크게 버튼 +을 5초간 길게 누릅니다.
2. USB 케이블을 사운드바 후면의 SERVICE 커넥터에 연결합니다.
3. 케이블 반대쪽을 컴퓨터에 연결합니다.
4. 컴퓨터의 브라우저 창에 <http://203.0.113.1/opensource>를 입력하여 EULA와 라이선스 공시를 표시합니다.

Bose 사용 약관은 worldwide.bose.com/termsfuse에서 확인할 수 있습니다.

Amazon, Alexa, Amazon Music 및 모든 관련 마크는 Amazon.com, Inc. 또는 그 자회사의 상표입니다.

Apple, Apple 로고, Apple Music 및 AirPlay는 미국과 기타 국가에 등록된 Apple Inc.의 상표입니다. App Store는 Apple Inc.의 서비스 표시입니다.

Works with Apple 배지를 사용하는 것은 부속품이 배지에 식별된 기술에 특별히 사용하도록 제작되었으며, 개발자에게서 Apple 성능 표준을 만족한다는 인증을 받았음을 의미합니다.

Bluetooth® 단어 표시와 로고는 Bluetooth SIG, Inc.가 소유한 등록 상표이며 Bose Corporation은 사용권 계약에 따라 해당 표시를 사용합니다.

Dolby Atmos Dolby, Dolby Atmos 및 이중 D 기호는 Dolby Laboratories Licensing Corporation의 등록 상표입니다. Dolby Laboratories의 라이선스 하에 생산됩니다. 기밀 비공개 기술. Copyright © 2012-2021 Dolby Laboratories. All rights reserved.

Google, Google Play 및 Chromecast built-in은 Google LLC의 상표입니다.

HDMI 용어 HDMI, HDMI High-Definition Multimedia Interface, HDMI 트레이드 드레스 및 HDMI 로고는 미국 및 기타 국가에서 HDMI Licensing Administrator, Inc.의 상표 또는 등록 상표입니다.

이 제품은 iHeartRadio 서비스를 포함합니다. iHeartRadio는 iHeartMedia, Inc.의 등록 상표입니다.

이 제품은 Microsoft의 특정 지적 재산권의 보호를 받습니다. 그러한 기술을 이 제품 이외의 용도에 사용하거나 배포하는 행위는 Microsoft와의 사용권 계약이 없으면 금지되어 있습니다.

Pandora는 Pandora Media, Inc.의 상표이며 허가 하에 사용됩니다.

QuickSet는 미국과 기타 국가에서 Universal Electronics Inc.의 등록 상표입니다. © UEI 2000-2023

이 제품은 타사 라이선스의 적용을 받는 Spotify 소프트웨어를 사용하며 www.spotify.com/connect/third-party-licenses에서 확인할 수 있습니다.

Spotify는 Spotify AB의 등록 상표입니다.

Wi-Fi는 Wi-Fi Alliance®의 등록 상표입니다.

ADAPTiQ, Bose, Bose Music, Bose Music 로고, QuietComfort, SimpleSync, SoundLink, SoundLink Revolve 및 Voice4Video는 Bose Corporation의 상표입니다. | Bose Corporation 본사: 1-877-230-5639 | ©2023 Bose Corporation. 사전 서면 승인 없이 본 설명서의 특정 부분을 복제, 변경, 배포 또는 사용할 수 없습니다.

기록용으로 작성하여 보관하십시오.

일련 번호 및 모델 번호는 사운드바 후면에 위치해 있습니다.

일련 번호: _____

모델 번호: 441451

영수증을 사용자 안내서와 함께 보관하십시오. 지금 Bose 제품을 등록하시는 것이 좋습니다.

worldwide.Bose.com/ProductRegistration에서 쉽게 등록할 수 있습니다.

상자 내용물

| | |
|-----------|----|
| 내용물 | 12 |
|-----------|----|

| | |
|------------------------------|----|
| DOLBY ATMOS® 기술 | 13 |
|------------------------------|----|

사운드바 배치

| | |
|---------------------|----|
| 권장 사항..... | 14 |
| 사운드바 월 마운팅..... | 15 |
| 벽면 장착 시 오디오 조정..... | 15 |

사운드바 설치

| | |
|-----------------|----|
| 사운드바 전원 연결..... | 16 |
| 네트워크 대기..... | 16 |

BOSE MUSIC 앱 설치

| | |
|-------------------------|----|
| Bose Music 앱 다운로드 | 17 |
|-------------------------|----|

기존 BOSE MUSIC 앱 사용자

| | |
|-------------------------|----|
| 기존 계정에 사운드바 추가..... | 18 |
| 다른 Wi-Fi® 네트워크에 연결..... | 18 |

ADAPTiQ 오디오 교정

| | |
|------------------------|----|
| ADAPTiQ 오디오 교정 실행..... | 19 |
|------------------------|----|

사운드바 콘트롤

| | |
|---------------------------|----|
| 리모콘 기능 | 20 |
| 전원 켜기/끄기..... | 21 |
| 자동 깨우기(광 연결의 경우에 한함)..... | 21 |
| 소스..... | 22 |
| 미디어 재생 및 볼륨..... | 23 |
| 음성 비서 콘트롤 | 24 |
| 오디오 조정..... | 24 |

AMAZON ALEXA

Amazon Alexa 액세스 25

 음성 사용 25

 사운드바 콘트롤 사용 26

Amazon Alexa를 사용한 통화 및 메시징 27

 Alexa Calling and Messaging 설치 27

 음성 사용 27

방해 금지 설정 28

 음성 사용 28

Bose Voice4Video를 사용한 오디오 조작 29

 Voice4Video 설치 29

 음성 사용 29

GOOGLE 어시스턴트를 사용한 작업

Google 어시스턴트 액세스 31

CHROMECAST를 사용한 오디오 스트리밍 32

AIRPLAY를 사용한 오디오 스트리밍

콘트롤 센터에서 오디오 스트리밍 33

앱에서 오디오 스트리밍 33

BLUETOOTH® 연결

모바일 장치 연결 34

모바일 장치 분리 35

모바일 장치 재연결 35

추가 모바일 장치 연결 35

사운드바 장치 목록 소거 35

사운드바 상태

| | |
|---------------------------|----|
| Wi-Fi 상태 | 36 |
| <i>Bluetooth</i> 상태 | 36 |
| Amazon Alexa 상태 | 37 |
| 마이크 꺼짐 표시등 | 38 |
| 미디어 재생 및 볼륨 상태 | 38 |
| 업데이트 및 오류 상태 | 39 |

고급 기능

| | |
|-------------------------|----|
| Wi-Fi 기능 사용/사용 중지 | 40 |
|-------------------------|----|

BOSE 제품 연결

| | |
|---|----|
| 부속품 연결(음선) | 41 |
| SimpleSync 기술을 사용한 Bose SoundLink <i>Bluetooth</i> 스피커 또는 Bose 헤드폰 연결 | 41 |
| 이점 | 41 |
| 호환되는 제품 | 41 |
| Bose Music 앱을 사용한 연결 | 42 |
| Bose SoundLink <i>Bluetooth</i> 스피커 또는 Bose 헤드폰 다시 연결 | 42 |

관리 및 유지보수

| | |
|--------------------|----|
| 사운드바 업데이트 | 43 |
| 리모콘 배터리 교체 | 43 |
| 사운드바 청소 | 45 |
| 교체용 부품 및 부속품 | 45 |
| 제한 보증 | 45 |

문제 해결

| | |
|-----------------------|----|
| 이 방법을 먼저 시도하십시오 | 46 |
| 기타 방법 | 46 |
| 사운드바 복원 | 53 |

부록: 설치 참고 자료

| | |
|---------------------------------|----|
| 연결 옵션..... | 54 |
| TV에 사운드바 연결..... | 55 |
| 옵션 1(권장): HDMI eARC 또는 ARC..... | 55 |
| 옵션 2: 광..... | 56 |
| 사운드 확인 | 57 |

내용물

다음 부품들이 포함되어 있는지 확인합니다.



Bose Smart Ultra Soundbar



리모콘(배터리 포함)

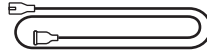

전원 코드*

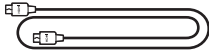

HDMI 케이블

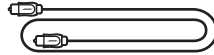

광 케이블

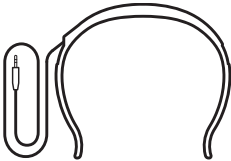

ADAPTiQ 헤드셋

*여러 종류의 전원 코드가 제공될 수도 있습니다. 설치 지역에 맞는 전원 코드를 사용하십시오.

참고: 제품 일부가 손상된 경우 사용하지 마십시오. 공인 Bose 판매업체 또는 Bose 고객 서비스 센터에 문의하십시오.

worldwide.Bose.com/contact에서 확인하십시오.

Bose Smart Ultra Soundbar는 Dolby Atmos® 기술을 지원합니다. 사운드바는 업파이어링 및 사이드파이어링 스피커를 사용하여 전 방향에서 고품질 사운드를 전달함으로써 탁월하고 몰입감 있고 완벽하게 포괄적인 서라운드 사운드 경험을 제공합니다.

참고: Dolby Atmos 기술을 사용하려면 TV와 콘텐츠 모두 Dolby Atmos를 지원해야 합니다.

팁: Dolby Atmos 서라운드 사운드 환경을 만들려면 사운드바를 TV의 HDMI eARC 또는 ARC 포트에 연결합니다(55페이지 참조). TV에 HDMI eARC 또는 ARC 포트가 없는 경우 광 케이블을 광 포트에 연결하여 통해 광대하고 생생한 사운드를 수신할 수 있습니다(56페이지 참조).

권장 사항

- 사운드바의 전면이 앞을 향하도록 하여 TV 아래 전면(권장) 또는 TV 위에 사운드바를 배치합니다.
- 최상의 음질을 얻으려면 사운드바 상단의 업피어링 스피커와 사운드바 측면의 사이드피어링 스피커가 막히지 않도록 합니다.
- 사운드바를 벽에 장착할 때 사운드바 상단이 TV에서 10cm 이상 떨어져 있도록 합니다.
- 사운드바를 닫힌 캐비닛 또는 선반에 배치할 경우 최적의 오디오 성능을 위해 사운드바 앞면을 최대한 선반 또는 TV 스탠드 앞 가장자리에 배치하십시오.
- 사운드바를 금속 캐비닛 바깥 멀리, 다른 오디오/비디오 구성 요소 멀리, 직사 열원에서 멀리 떨어뜨려 배치합니다.
- 사운드바는 표면이 안정되고 평평한 곳에 고무 받침을 이용하여 배치합니다. 안정되게 지지하려면 양 받침이 모두 바닥에 닿아야 합니다. 진동은 특히 대리석, 유리 또는 고광택 목재 가구 등 매끄러운 표면에서 사운드바를 이동시킬 수 있습니다.
- 사운드바의 후면을 다른 표면에서 최소 1cm 떨어뜨려 유지하십시오. 포트가 막히면 사운드 품질에 영향이 있습니다.
- AC(주전원) 콘센트가 가까이에 있는지 확인합니다.
- 무선 방해 전파를 피하기 위해 다른 무선 장비는 사운드바에서 최소 0.3 - 0.9m 떨어뜨려 놓습니다.
- 무선 간섭을 방지하려면 일부 Wi-Fi 액세스 포인트를 사운드바, 옵션 베이스 모듈 및 옵션 서라운드 스피커에서 최대 2.4-3.0m 떨어진 곳에 배치해야 할 수 있습니다.
- 최적의 음질을 위해 사운드바를 캐비닛에 넣거나 구석에 대각 방향으로 놓지 마십시오.
- 사운드바 상단에 아무 물체도 올려놓지 마십시오.

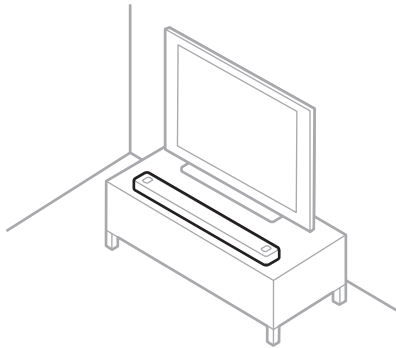

주의: 사용 중에 사운드바를 앞, 뒤 또는 상단을 바닥으로 하여 세우지 마십시오.

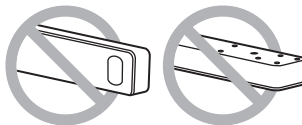

사운드바 월 마운팅

사운드바를 벽에 장착할 수 있습니다. Bose Soundbar Wall Bracket을 구입하려면 공식 Bose 딜러에게 문의하십시오.

support.Bose.com/UltraSB에서 확인하십시오.

참고: 사운드바의 상단이 TV에서 10cm 이상 떨어지도록 합니다.

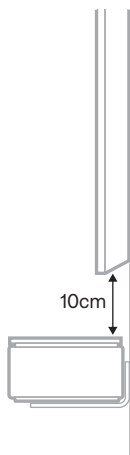

주의: 사운드바를 장착하는 데 다른 어떤 하드웨어도 사용하지 마십시오.

벽면 장착 시 오디오 조정

사운드바를 장착한 후 ADAPTiQ를 실행해야 합니다(19페이지 참조).

참고: 벽면에서 사운드바를 제거하는 경우 ADAPTiQ를 다시 실행합니다.

사운드바 전원 연결

1. 전원 코드를 사운드바 후면의 POWER 포트에 연결합니다.
2. 전원 코드의 반대쪽 끝을 AC(주전원) 전원 콘센트에 꽂습니다.

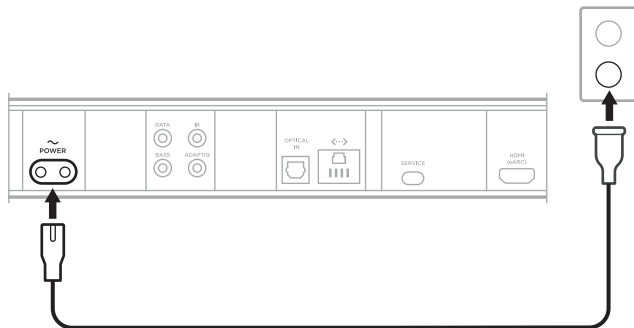

사운드바가 켜지고 표시등 막대에 주황색이 점등됩니다.

3. Bose Music을 다운로드한 후 이를 사용하여 사운드바를 TV에 연결합니다.

네트워크 대기

사운드바는 오디오가 정지되고 20분간 아무 버튼도 누르지 않거나 Amazon Alexa 또는 Google 어시스턴트 지원 장치에 말을 걸지 않은 경우 네트워크 대기로 전환됩니다.

네트워크 대기에서 사운드바를 깨우려면:

- 리모콘에서 전원 버튼 ⏻ , 소스 버튼(22페이지 참조) 또는 재생/일시 중지 ⏮ 버튼(20페이지 참조)을 누릅니다.
- 모바일 장치 또는 Bose Music 앱을 사용하여 오디오를 재생 또는 재개합니다.
- Amazon Alexa 또는 Google 어시스턴트 지원 장치와 대화합니다.

참고:

- 네트워크 대기 중에 Amazon Alexa에 액세스하려면 사운드바가 Bose Music 앱을 사용하여 설치되었고(17페이지 참조) 마이크가 켜져 있어야 합니다(38페이지 참조).
- Bose Music 앱을 사용하여 대기 타이머를 끌 수 있습니다. 설정 메뉴에서 이 옵션에 액세스할 수 있습니다.

Bose Music 앱을 사용하면 스마트폰 또는 태블릿 같은 모바일 장치에서 사운드바를 설치하고 조작할 수 있습니다.

앱을 사용하여 음악 스트리밍, 뮤직 서비스 추가, 인터넷 라디오 방송국 탐색, Amazon Alexa 구성, Chromecast built-in 사용 설정, 음성 안내 언어 선택, 사운드바 설정 관리, 프리셋 정의 및 새로운 기능을 가져올 수 있습니다.

참고: 다른 Bose 제품에서 Bose Music 계정을 이미 만들었다면 기존 계정에 사운드바를 추가합니다(18페이지 참조).

BOSE MUSIC 앱 다운로드

1. 모바일 장치에서 *Bluetooth*와 위치 서비스가 모두 활성화되어 있는지 확인합니다.
2. 모바일 장치에서 Bose Music 앱을 다운로드합니다.

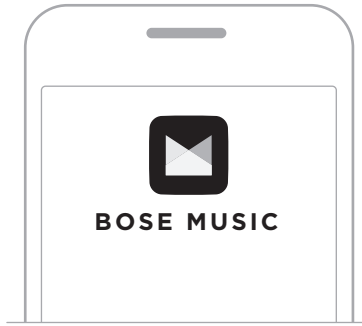



3. 앱 지침을 따릅니다.

기존 계정에 사운드바 추가

Bose Smart Ultra Soundbar를 추가하려면 Bose Music 앱을 열고 사운드바를 추가합니다.

다른 WI-FI 네트워크에 연결

네트워크 이름이나 암호가 변경된 경우 또는 다른 네트워크로 변경하거나 네트워크를 추가하기 원할 경우 다른 네트워크에 연결합니다.

1. 표시등 막대에 주황색이 점등될 때까지 리모콘에서 음소거 버튼  및 Bose Music 앱 버튼 을 길게 누릅니다.

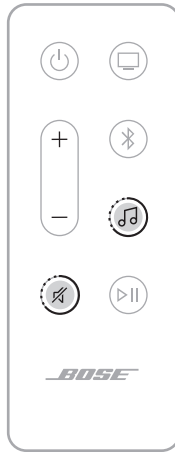

2. 모바일 장치에서 Wi-Fi 설정을 엽니다.
3. **Bose Smart Ultra Soundbar**를 선택합니다.
4. Bose Music 앱을 열고 앱 지침을 따릅니다.

참고: 앱에서 설치를 지시하지 않을 경우 기본 화면으로 이동하여 사운드바를 추가합니다.

Bose Music 앱을 사용하여 사운드바를 설치하면 최적의 음질을 위해 앱에서 ADAPTiQ 오디오 교정을 실행할 것을 지시합니다. ADAPTiQ 오디오 교정은 방의 여러 위치에서 오디오 측정을 수행하여 시스템 사운드를 청취 영역의 음향에 맞게 최적화합니다. 오디오 교정을 실행하는 데는 룸이 조용할 때 약 10분이 필요합니다.

ADAPTiQ 오디오 교정 중에 ADAPTiQ 헤드셋 상단의 마이크(사운드바와 함께 제공됨)가 룸의 사운드 특성을 측정하여 최적의 사운드 품질을 결정합니다.

ADAPTiQ 오디오 교정 실행

나중에 옵션 베이스 모듈 또는 서라운드 스피커를 연결하거나, 사운드바를 옮기거나 다른 곳에 장착할 경우 또는 가구의 위치를 변경한 경우 ADAPTiQ 오디오 교정을 다시 실행하여 최적의 사운드 품질을 확보하십시오.

ADAPTiQ 오디오를 실행하려면 Bose Music 앱을 사용합니다. 설정 메뉴에서 이 옵션에 액세스할 수 있습니다.

사운드바 컨트롤은 사운드바 상단 및 리모콘에 있습니다.

팁: Bose Music 앱을 사용해서도 사운드바를 조작할 수 있습니다.

리모콘 기능

리모콘을 사용하여 사운드바를 조작하고 소스를 선택하고 *Bluetooth* 연결을 관리합니다.

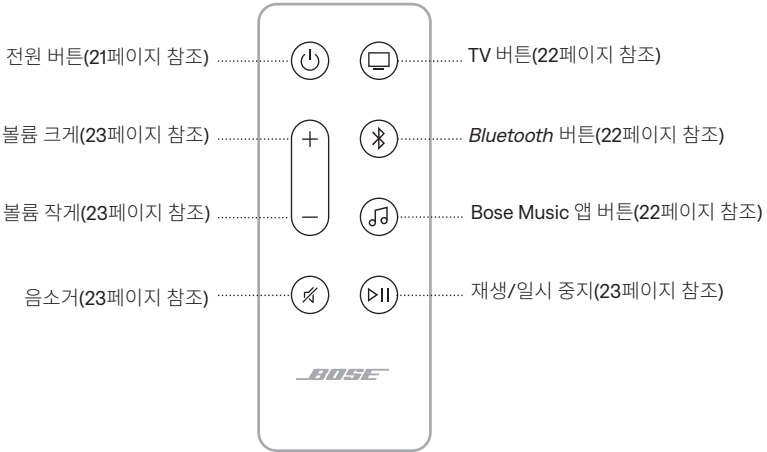

전원 켜기/끄기

리모콘에서 전원 버튼 을 눌러 사운드바 전원을 켜고 끕니다.

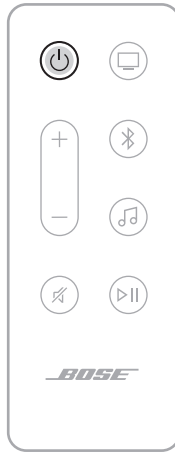

참고:

- 사운드바를 AC(주전원) 콘센트에 끼우면 사운드바가 자동으로 켜집니다.
- 사운드바의 전원이 꺼진 경우에도 음성을 사용하여 Amazon Alexa 또는 Google 어시스턴트 지원 장치에 액세스하여 사운드바를 조작할 수 있습니다.(25페이지 참조).

팁: 또한 Amazon Alexa와 함께 Bose Voice4Video를 사용하여 사운드바 전원을 켜고 끄고, TV 입력을 전환하고, TV 채널을 변경하는 등의 작업을 수행할 수 있습니다(29페이지 참조).

자동 깨우기(광 연결의 경우에 한함)

사운드 신호를 수신할 때마다 전원이 켜지도록 사운드바를 설정할 수 있습니다.

자동 깨우기와 기본 전원 설정 사이를 전환하려면 신호음이 들리고 표시등 막대가 백색을 2회 점멸할 때까지 을 5초간 길게 누릅니다.

팁: Bose Music 앱을 사용해서도 자동 깨우기를 조작할 수 있습니다. 설정 메뉴에서 이 옵션에 액세스할 수 있습니다.

소스

소스를 선택하려면 리모콘에서 해당 버튼(TV , *Bluetooth*  또는 Bose Music 앱 )을 누릅니다.

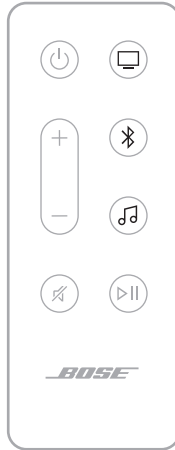

팁:

- Amazon Alexa와 함께 Bose Voice4Video를 사용하여 *Bluetooth* 소스를 선택할 수도 있습니다(29페이지 참조).
- Bose Music 앱을 사용해서도 소스를 선택할 수 있습니다.

미디어 재생 및 볼륨

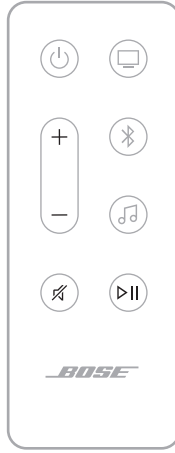

| 기능 | 작동 방법 |
|------------|---|
| 재생/일시 중지 | ▶ 를 누릅니다. 참고: <ul style="list-style-type: none"> 오디오가 일시 중지되면 오디오가 재개될 때까지 표시등 막대 중앙의 표시등 2개에 백색이 점등됩니다. TV 소스에서는 재생/일시 중지할 수 없습니다. |
| 앞으로 건너뛰기 | ▶ 를 두 번 누릅니다. |
| 뒤로 건너뛰기 | ▶ 를 세 번 누릅니다. |
| 볼륨 크게 | +를 누릅니다. 참고: 볼륨을 빨리 올리려면 +를 길게 누릅니다. |
| 볼륨 작게 | -를 누릅니다. 참고: 볼륨을 빨리 내리려면 -를 길게 누릅니다. |
| 음소거/음소거 해제 | 🔇를 누릅니다. 오디오가 음소거되면 오디오가 재개될 때까지 표시등 막대의 왼쪽 끝단에 백색이 점등됩니다. 팁: +를 눌러서도 오디오를 음소거 해제할 수 있습니다. |

팁: Amazon Alexa와 함께 Bose Voice4Video를 사용하여 특정 소스의 미디어 재생 및 볼륨을 조작할 수도 있습니다(29페이지 참조).

음성 비서 컨트롤

실행 버튼 ○을 사용하여 **Amazon Alexa**를 조작할 수 있습니다(26페이지). 마이크 꺼짐 버튼 ✖을 사용하여 마이크를 끕니다(26페이지 참조).

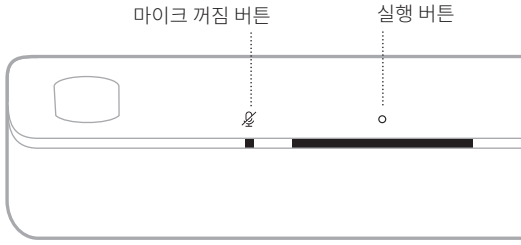

팁: 음성을 사용해서도 **Amazon Alexa**를 조작할 수 있습니다(25페이지 참조).

오디오 조정

저음, 고음, 센터 채널 및 높이 채널 및 서라운드 채널을 조정하려면 **Bose Music** 앱을 사용합니다. 설정 메뉴에서 이 옵션에 액세스할 수 있습니다.

AMAZON ALEXA 액세스

사운드바에서 Alexa를 사용하면 삶을 단순화하고 음성을 사용하여 음악 등을 조작할 수 있습니다. Alexa를 사용하는 것은 질문을 하는 것만큼 쉽습니다. 요청하기만 하면 Alexa가 좋아하는 노래를 재생하고 다음 트랙으로 건너뛰고 볼륨을 변경하고 뉴스를 읽어줄 수 있습니다. 사운드바에서 Alexa를 사용하면 음성만으로 스마트 홈을 보다 쉽게 조작할 수 있습니다.

Alexa가 할 수 있는 있는 일에 대한 자세한 내용은 <https://www.amazon.com/usealexa>에서 확인하십시오.

사운드바에 Alexa를 설치하려면 Bose Music 앱을 사용합니다. 설정 메뉴에서 이 옵션에 액세스할 수 있습니다.

참고:

- Alexa를 모든 국가에서 모든 언어로 사용할 수 있는 것은 아닙니다. Alexa 기능과 용례는 국가에 따라 다를 수 있습니다.
- Alexa를 설치할 때는 Bose Music 앱에서 사용한 동일한 오디오 서비스 계정을 사용해야 합니다.
- 집에 여러 Bose Music 제품이 있을 경우 원활한 음성 비서 환경을 위해 Bose는 한 사람이 Bose Music 계정과 Amazon 계정을 사용하여 모든 Bose Music 제품에 Alexa를 설치할 것을 권장합니다.



음성 사용

“Alexa”로 시작하여 대화하십시오.

| 연습 과제 | 대화 예제 |
|-----------------|---|
| Alexa와 대화 | Help me get started. |
| 오디오 재생 | Play rock music. 참고: Amazon Music이 기본 뮤직 서비스로 설정되어 있습니다. 기본 뮤직 서비스를 변경하려면 Alexa 앱을 사용합니다. |
| 오디오 일시 중지 | Pause. |
| 볼륨 조작 | Turn the volume up. |
| 다음 곡으로 건너뛰기 | Skip. |
| 지정 오디오 서비스에서 재생 | Play NPR on TuneIn. 참고: Amazon Alexa가 모든 오디오 서비스를 지원하지는 않습니다. |

| 연습 과제 | 대화 예제 |
|-------------|---|
| 지정 스피커에서 재생 | Play jazz in the "Kitchen." 참고: Bose Music 앱에서 사용자가 지정한 스피커 이름을 말해야 합니다. 여러 스피커가 이름이 같을 경우 Alexa 앱에 지정된 이름을 사용하거나 Bose Music 앱에서 이름을 변경합니다. |
| 타이머 설정 | Set a timer for 15 minutes. |
| 추가 기능 검색 | Help me get started with skills. |
| Alexa 중지 | Stop. |

사운드바 콘트롤 사용

실행 버튼  을 사용하여 Amazon Alexa를 조작할 수 있습니다. 마이크 꺼짐 버튼  을 사용하여 마이크를 끕니다. 스피커 상단에 위치해 있습니다.

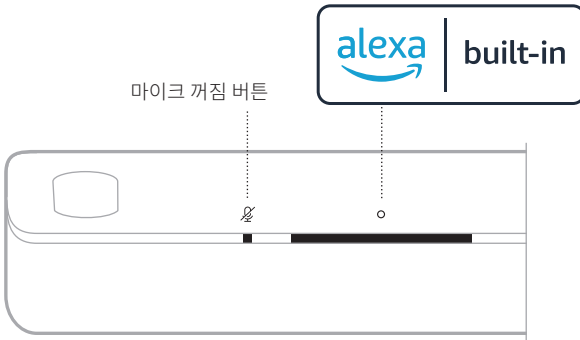

| 연습 과제 | 해결 방법 |
|-------------|--|
| Alexa와 대화 |  을 탭한 후 요청을 말합니다. 시도해볼 목록에 대해서는 https://www.amazon.com/usealexa 에서 확인하십시오. |
| 알람 및 타이머 중지 |  을 탭합니다. |

| 연습 과제 | 해결 방법 |
|-----------|--|
| Alexa 중지 | ○을 탭합니다. |
| 마이크 켜기/끄기 | ☞을 탭합니다. 참고: 마이크가 꺼졌을 때 마이크 꺼짐 표시등에 적색이 점등되면 Alexa에 액세스할 수 없습니다. |

AMAZON ALEXA를 사용한 통화 및 메시징

가정과 가족 구성원이 더 잘 연결되도록 도와줍니다. Alexa를 통해 장치를 인터콤으로 만들어 방이나 식구 간에 즉각적인 양방향 대화를 시작하거나, 어느 방에서든 단방향 알림을 보낼 수 있습니다. Alexa를 사용하여 지원되는 Alexa 장치 또는 지원되는 휴대폰 또는 태블릿의 Alexa 앱에서 거의 모든 사람에게 무료로 전화하거나 메시지를 보낼 수 있습니다.

참고:

- 양 당사자 모두 Alexa 지원 장치, Alexa 통화 및 메시징 기능을 사용 설정하고 Alexa 앱에서 상대방에게 권한을 부여해야 합니다.
- Alexa 통화 및 메시징을 사용하려면 마이크가 켜져 있어야 합니다(38페이지 참조).

Alexa Calling and Messaging 설치

Alexa Calling and Messaging을 설치하려면 Alexa 앱을 사용하십시오.

음성 사용

“Alexa”로 시작하여 대화하십시오.

| 연습 과제 | 대화 예제 |
|-----------------------|--|
| 집에서 장치에 들르기 | Drop in on “Kitchen.” 참고: 장치가 Bose 제품인 경우 Bose Music 앱에서 지정한 스피커 이름을 말해야 합니다. 여러 스피커가 이름이 같을 경우 Alexa 앱에 지정된 이름을 사용하거나 Bose Music 앱에서 이름을 변경합니다. |
| 집 밖의 가족 구성원 또는 친구 들르기 | Drop in on “Mom’s Kitchen.” 참고: 소유자의 Bose Music 앱 및/또는 Alexa 앱에 지정된 스피커 이름을 말해야 합니다. |

| 연습 과제 | 대화 예제 |
|--------------|--------------------------------|
| 전화 걸기 | Call Mom. |
| 전화 받기 | Answer. |
| 통화 또는 메시지 거부 | Decline. |
| 통화 종료 | End call. |
| 메시지 재생 | Play message. |
| 비상 연락처에 전화 | Call my emergency contact. |
| 공지 | Announce that dinner is ready. |

방해 금지 설정

사운드바를 통한 모든 수신 알림, 공지 및 통화를 일시적으로 사용 해제할 수 있습니다.

음성 사용

“Alexa”로 시작하여 대화하십시오.

| 연습 과제 | 대화 예제 |
|----------|--------------------------|
| 방해 금지 사용 | Turn on Do Not Disturb. |
| 방해 금지 해제 | Turn off Do Not Disturb. |

팁: Alexa 앱을 사용해서도 방해 금지 모드를 설정할 수 있습니다.

BOSE VOICE4VIDEO를 사용한 오디오 조작

Bose Voice4Video 기술은 다른 사운드바와 달리 Amazon Alexa 음성 기능을 확장합니다. 스마트 사운드바 조작 외에도 음성만으로 TV 및 케이블 또는 위성 박스를 조작할 수 있습니다. Alexa에게 간단히 요청하기만 하면 TV와 스마트 사운드바를 켜고, 비디오 소스로 전환하고, 네트워크 이름이나 채널 번호로 방송국을 전환하고, 좋아하는 프로그램을 즉시 시청할 수 있습니다.

참고: Voice4Video는 TV, 케이블 또는 위성 박스에 한해 사용할 수 있습니다.

Voice4Video 설치

Voice4Video를 설치하려면 Bose Music 앱을 사용합니다.

참고: Voice4Video를 설치하기 전에 Bose Music 앱을 사용하여 Alexa를 설치해야 합니다(25페이지 참조).

음성 사용

“Alexa”로 시작하여 대화하십시오.

| 연습 과제 | 대화 예제 |
|----------------------|----------------------|
| TV 전원 켜짐 | Turn on TV. |
| TV 전원 끄기 | Turn off TV. |
| 비디오 재생 | Play. |
| 비디오 일시 중지 | Pause. |
| 비디오 재개 | Resume. |
| 비디오 앞으로 건너뛰기 | Next. |
| 비디오 뒤로 건너뛰기 | Previous. |
| Bluetooth 오디오로 입력 전환 | Switch to Bluetooth. |
| HDMI TV 입력으로 입력 전환 | Switch to HDMI2. |

| 연습 과제 | 대화 예제 |
|----------------|--------------------|
| 특정 네트워크 시청 | Watch NFL Network. |
| 특정 채널 번호 시청 | Watch channel 802. |
| 다음 채널로 건너뛰기 | Next channel. |
| 이전 채널로 뒤로 건너뛰기 | Previous channel. |

GOOGLE 어시스턴트 액세스

사운드바는 네트워크에 연결된 Google 어시스턴트 지원 장치와 호환됩니다. Google의 도움을 받아 음성만으로 사운드바를 조작합니다.

"OK Google"이라고 말한 다음 <사운드바 이름>에게 요청을 말합니다. 예를 들어, 좋아하는 음악을 재생해 보십시오. "OK Google, 패밀리 룸에서 내 운동 목록 재생해 줘"라고 말하면 됩니다.

참고:

- 음성 제어는 기본적으로 비활성화되어 있습니다. 음성 제어를 설치하려면 **Bose Music** 앱을 사용하여 **Chromecast built-in**을 활성화하고 Google 어시스턴트 지원 장치용 음성 전송을 설치합니다. 설정 메뉴에서 이 옵션에 액세스할 수 있습니다.
- **Bose Music** 앱에서 지정한 사운드바 이름을 말해야 합니다. 여러 사운드바가 이름이 같을 경우 Google 어시스턴트 앱에 지정된 이름을 사용하거나 **Bose Music** 앱에서 이름을 변경합니다.
- Google 어시스턴트를 모든 언어와 국가에서 사용할 수 있는 것은 아닙니다.
- Google 어시스턴트 사용 방법에 대한 자세한 내용은 <https://support.google.com/assistant>에서 확인하십시오.

사운드바에는 Chromecast built-in 기능이 있습니다. Chromecast built-in으로 전송 버튼을 탭하기만 하면 지원되는 앱에서 오디오를 스트리밍할 수 있습니다.

참고:

- Chromecast built-in을 사용하려면 Wi-Fi에 연결되어 있어야 합니다.
- Chromecast built-in은 기본적으로 비활성화되어 있습니다. Bose Music 앱에서 설정 메뉴를 사용하여 Chromecast built-in을 활성화합니다.
- 새로운 앱에 대한 지원이 주기적으로 추가됩니다.

휴대폰을 리모콘으로

- 이미 알고 있고 좋아하는 앱에서 전송 버튼을 탭하기만 하면 됩니다. 새로운 로그인이나 다운로드가 필요하지 않습니다.
- 집 어디에서나 휴대폰을 사용하여 검색, 재생, 일시 중지 및 볼륨을 높일 수 있습니다.
- 스트리밍하는 동안 소셜 미디어 스크롤, 문자 보내기, 전화 받기 등 다른 용도로 휴대폰을 계속 사용할 수 있습니다.
- Chromecast 지원 사운드바로 멀티룸 캐스팅을 사용하면 집안 전체에서 음악을 즐길 수 있습니다.

일정에 따라 무제한 엔터테인먼트

Pandora, Spotify 및 TuneIn과 같은 인기 있는 음악 서비스의 수백만 곡 중에서 선택하십시오.

사운드바는 AirPlay 2 오디오를 재생할 수 있어서 Apple 장치에서 사운드바 또는 다중 스피커로 오디오를 빠르게 스트리밍할 수 있습니다.

참고:

- AirPlay 2를 사용하려면 iOS 14.1 이상을 실행하는 Apple 장치가 필요합니다.
- Apple 장치와 사운드바가 동일한 Wi-Fi 네트워크에 연결되어 있어야 합니다.
- AirPlay에 대한 자세한 정보는 <https://www.apple.com/airplay>에서 확인하십시오.

콘트롤 센터에서 오디오 스트리밍

1. Apple 장치에서 콘트롤 센터를 엽니다.
2. 화면 상단 오른쪽 모서리의 오디오 카드를 길게 탭한 후 AirPlay 아이콘 을 탭합니다.
3. 사운드바를 선택합니다.

앱에서 오디오 스트리밍

1. Apple Music 같은 뮤직 앱을 열고 재생할 트랙을 선택합니다.
2. 을 탭합니다.
3. 사운드바를 선택합니다.

모바일 장치 연결

1. 리모콘에서 *Bluetooth* 버튼 ✱을 누릅니다.

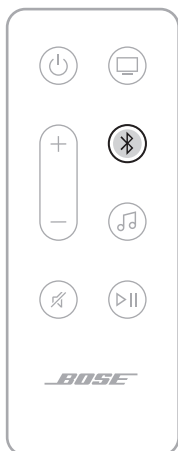

표시등 막대가 청색을 점멸합니다.

2. 모바일 장치에서 *Bluetooth* 기능을 켭니다.

참고: *Bluetooth* 메뉴는 대개 설정 메뉴에서 찾을 수 있습니다.

3. 장치 목록에서 사용자의 사운드바를 선택합니다.

참고: *Bose Music* 앱에서 사운드바로 입력한 이름을 찾습니다. 사운드바 이름을 지정하지 않은 경우 기본 이름이 나타납니다.



연결되면 작동음이 들리고 표시등 막대에 백색이 점등된 후 흑색으로 어두워집니다. 사운드바 이름이 모바일 장치 목록에 표시됩니다.

모바일 장치 분리

Bose Music 앱을 사용하여 모바일 장치를 연결 해제합니다.

팁: 모바일 장치의 *Bluetooth* 설정을 사용할 수도 있습니다. *Bluetooth*를 사용 해제하면 다른 모든 장치가 연결 해제됩니다.

모바일 장치 재연결

리모콘에서 *Bluetooth* 버튼 을 누릅니다.

사운드바가 가장 최근에 연결된 장치와 연결을 시도합니다.

참고:

- 모바일 장치에서 *Bluetooth*가 사용 설정되어 있는지 확인합니다.
- 장치가 9m 내에 있고 전원이 켜져 있어야 합니다.

추가 모바일 장치 연결

사운드바 장치 목록에 장치 최대 8대를 저장할 수 있습니다.

참고: 한 번에 한 모바일 장치에서만 오디오를 재생할 수 있습니다.

1. 표시등 막대가 청색을 점멸할 때까지 리모콘에서 을 길게 누릅니다.
2. 모바일 장치의 장치 목록에서 사운드바를 선택합니다.

참고: 모바일 장치에서 *Bluetooth*가 사용 설정되어 있는지 확인합니다.

사운드바 장치 목록 소거

1. 표시등 막대가 백색을 2회 점멸한 후 흑색으로 어두워질 때까지 리모콘에서 을 10초간 길게 누릅니다.

표시등 막대가 청색을 점멸합니다.

2. 장치의 *Bluetooth* 페어링 목록에서 사운드바를 삭제합니다.

모든 장치가 페어링 목록에서 소거되고 사운드바가 새 모바일 장치에 연결할 준비가 됩니다.(34페이지 참조).

사운드바 앞면의 LED 표시등 막대는 사운드바 상태를 나타냅니다.

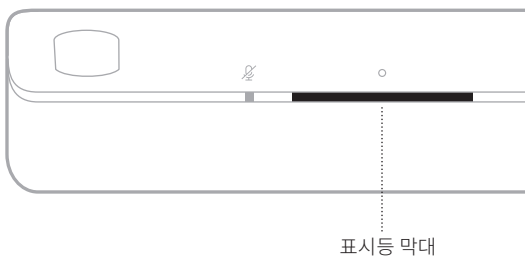

참고: 표시등 막대는 선택한 소스에 대해 한번에 한 상태만을 표시합니다.

WI-FI 상태

사운드바의 Wi-Fi 연결 상태를 표시합니다.

| 표시등 막대 동작 | | 시스템 상태 |
|-------------------|--|------------|
| 백색 점멸 | | Wi-Fi 연결 중 |
| 백색 점등 후 흑색으로 어두워짐 | | Wi-Fi에 연결됨 |

BLUETOOTH 상태

모바일 장치의 Bluetooth 연결 상태를 표시합니다.

| 표시등 막대 동작 | | 시스템 상태 |
|--------------------------|--|----------------|
| 청색 점멸 | | 모바일 장치에 연결 준비됨 |
| 백색 점멸 | | 모바일 장치에 연결 중 |
| 백색 점등 후 흑색으로 어두워짐 | | 모바일 장치에 연결됨 |
| 백색 표시등 2회 점멸 후 흑색으로 어두워짐 | | 장치 목록 소거 중 |

AMAZON ALEXA 상태

Amazon Alexa의 상태를 표시합니다.

| 표시등 막대 동작 | | 시스템 상태 |
|-----------------------------|---|--|
| 꺼짐 |  | Amazon Alexa 대기 상태 |
| 백색 표시등이 중앙으로 미끄러진 후 점등 |  | Amazon Alexa 청취 중 |
| 백색 표시등이 양 측면으로 미끄러짐 |  | Amazon Alexa 생각 중 |
| 백색(전체) 점멸 |  | Amazon Alexa 말하는 중 |
| 황색 점멸 |  | Amazon Alexa 알림 |
| 백색 점등 후 백색 표시등이 양 측면으로 미끄러짐 |  | Amazon Alexa 경고 |
| 녹색 점멸 |  | 통화 수신 중 또는 호출 중 |
| 녹색 점등 |  | 통화에 연결됨 참고: 통화가 해제되면 표시등 막대가 흑색으로 어두워집니다. |
| 자주색 점등 후 흑색으로 어두워짐 |  | 방해 금지가 사용 중임 참고: 방해 금지 모드를 사용하면 사용자가 Alexa와 상호 작용을 시도할 때마다 표시등 막대가 자주색을 점멸합니다. |

마이크 꺼짐 표시등

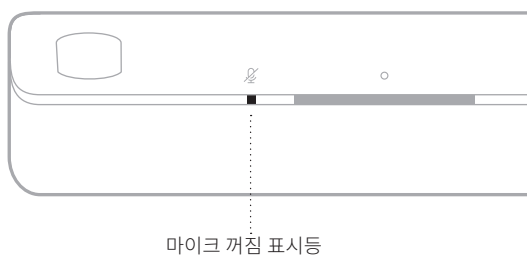

표시등 동작

시스템 상태

적색 점등

마이크 꺼짐

미디어 재생 및 볼륨 상태

미디어 재생 및 볼륨 조작 시 사운드바 상태를 표시합니다.

표시등 막대 동작

시스템 상태

2개의 중앙 표시등에 백색 점등

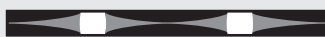

일시 중지

표시등 막대의 오른쪽 끝단에 백색 점멸



볼륨 크게

표시등 막대의 왼쪽 끝단에 백색 점멸



볼륨 작게

표시등 막대의 왼쪽 끝단에 백색 점등





음소거

업데이트 및 오류 상태

소프트웨어 업데이트 상태 및 오류 경고를 표시합니다.

| 표시등 막대 동작 | | 시스템 상태 |
|-------------------------|---|------------------------------------|
| 주황색 점등 |  | Wi-Fi 설정 진행 중 |
| 백색 표시등이 오른쪽에서 왼쪽으로 미끄러짐 |  | 업데이트 다운로드 중 |
| 백색 표시등이 왼쪽에서 오른쪽으로 미끄러짐 |  | 사운드바 업데이트 중 |
| 주황색 4회 점멸 |  | 소스 오류 - Bose Music 앱을 참조하십시오 |
| 적색 4회 점멸 |  | 요청을 잠시 사용할 수 없습니다 - 나중에 다시 시도하십시오. |
| 적색 점등 |  | 오류 - Bose 고객 서비스 센터에 문의하십시오 |

WI-FI 기능 사용/사용 중지

표시등 막대가 백색을 2회 점멸한 후 흑색으로 어두워질 때까지 리모콘에서 음소거 버튼  및 *Bluetooth* 버튼  을 길게 누릅니다.



부속품 연결(옵션)

사운드바에 부속품을 연결할 수 있습니다. 자세한 정보는 부속품 사용자 안내서를 참조하십시오.

- **Bose Bass Module 700:** [Bose.com/BM700](https://www.bose.com/BM700)
- **Bose Bass Module 500:** [Bose.com/BM500](https://www.bose.com/BM500)
- **Bose Surround Speakers 700:** [Bose.com/SS700](https://www.bose.com/SS700)
- **Bose Surround Speakers:** [Bose.com/SS](https://www.bose.com/SS)

SIMPLESYNC 기술을 사용한 BOSE SOUNDLINK *BLUETOOTH* 스피커 또는 BOSE 헤드폰 연결

Bose SimpleSync 기술을 사용하면 특정 Bose SoundLink *Bluetooth* 스피커 또는 Bose 헤드폰을 사운드바에 연결하여 새로운 방식으로 음악과 영화를 청취할 수 있습니다.

이점

- **개인적인 TV 청취 경험:** Bose 헤드폰을 사운드바에 연결하여 다른 사람을 방해하지 않고 TV를 청취할 수 있습니다. 헤드폰을 원하는 볼륨으로 유지하면서 각 제품의 독립적인 볼륨 컨트롤을 사용하여 사운드바 볼륨을 낮추거나 음소거합니다.
- **또 다른 오디오 룸:** Bose SoundLink *Bluetooth* 스피커를 사운드바에 연결하여 동시에 두 개의 다른 방에서 같은 곡을 청취합니다.

참고: SimpleSync 기술의 *Bluetooth* 범위는 최대 9m입니다. 벽과 구조재가 수신에 영향을 줄 수 있습니다.

호환되는 제품

대부분의 Bose SoundLink *Bluetooth* 스피커를 사운드바 및 Bose 헤드폰에 연결할 수 있습니다.

많이 사용하는 호환 제품은 다음과 같습니다.

- Bose SoundLink Revolve+ *Bluetooth* 스피커
- Bose SoundLink Mini *Bluetooth* 스피커
- Bose SoundLink Micro *Bluetooth* 스피커
- Bose SoundLink Flex *Bluetooth* 스피커
- Bose Noise Cancelling Headphones 700
- Bose QuietComfort 35 무선 헤드폰
- Bose QuietComfort 45 헤드폰

새로운 제품이 주기적으로 출시됩니다. 전체 목록과 자세한 정보는 다음에서 확인하십시오. support.bose.com/Groups

Bose Music 앱을 사용한 연결

Bose SoundLink *Bluetooth* 스피커 또는 Bose 헤드폰을 사운드바에 연결하려면 Bose Music 앱을 사용합니다. 자세한 내용은 다음에서 확인하십시오.

support.bose.com/UltraSBGrouping

참고:

- 연결하려는 제품이 사운드바에서 9m 이내에서 켜져 있고 다른 장치에 연결할 준비가 되었는지 확인해야 합니다. 자세한 정보는 제품 사용자 안내서를 참조하십시오.
- 사운드바에는 한 번에 하나의 제품만 연결할 수 있습니다.

BOSE SOUNDLINK *BLUETOOTH* 스피커 또는 BOSE 헤드폰 다시 연결

Bose SoundLink *Bluetooth* 스피커 또는 Bose 헤드폰의 전원을 켭니다.

스피커 또는 헤드폰이 사운드바를 포함하여 가장 최근에 연결된 *Bluetooth* 장치에 연결을 시도합니다.

참고:

- 사운드바가 수신 범위 내(9m)에 있고 전원이 켜져 있어야 합니다.
- 스피커가 연결되지 않을 경우 52페이지의 “사운드바가 이전에 연결된 Bose SoundLink *Bluetooth* 스피커와 다시 연결되지 않을 경우”를 참조하십시오.
- 헤드폰이 연결되지 않을 경우 52페이지의 “사운드바가 이전에 연결된 Bose 헤드폰과 다시 연결되지 않을 경우”를 참조하십시오.

사운드바 업데이트

사운드바는 Bose Music 앱과 Wi-Fi 네트워크에 연결되면 자동으로 업데이트됩니다.

리모콘 배터리 교체



배터리 연소 화학 위험물을 흡입하지 마십시오. 이 제품에 포함된 리모콘에는 동전/버튼형 건전지가 들어 있습니다. 동전/버튼형 건전지를 삼켰을 경우 단 2시간 만에 심각한 장기 화상을 일으켜 사망에 이르게 할 수 있습니다. 새 배터리를 사용한 배터리를 어린이 손이 닿지 않는 곳에 보관하십시오. 배터리 격실이 단단히 닫히지 않을 경우 리모콘 사용을 중지하고 어린이 손이 닿지 않는 곳에 보관하십시오. 배터리를 삼켰거나 몸 속 어딘가에 있다고 생각되는 경우 즉시 의사의 도움을 받으십시오. 폭발, 화재 또는 화학적 화상의 위험을 피하려면 배터리 교체 시 주의를 기울이고, 인증기관이 허가한(예: UL) CR2032 3볼트 리튬 배터리로만 교체합니다. 사용한 배터리는 적절한 방법으로 즉시 폐기합니다. 배터리를 재충전 또는 분해하거나 100°C 이상으로 가열 또는 소각하지 마십시오.

1. 동전을 사용하여 배터리 격실 덮개를 왼쪽(반시계 방향)으로 돌려 덮개를 제거합니다.

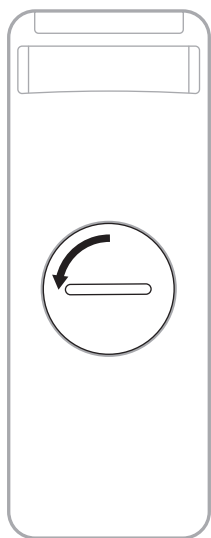

2. 새 배터리는 편평한 면이 위로, + 기호를 위로 하여 삽입합니다.

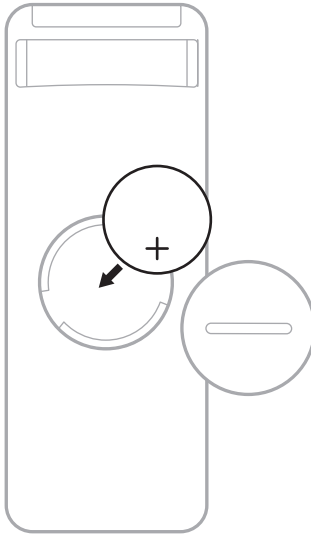

참고: 인증기관에서 승인한(예: UL) CR2032 또는 DL2032 3볼트 리튬 배터리만 사용합니다.

3. 덮개를 다시 닫고 오른쪽(시계 방향)으로 돌려 제 위치에 끼웁니다. 슬롯이 수직이면 덮개가 완전히 닫힌 것입니다.

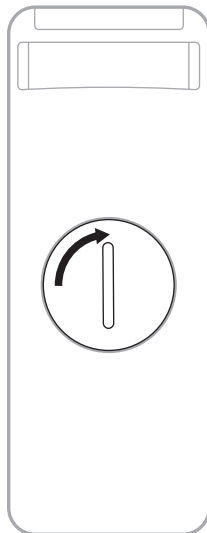

사운드바 청소

부드러운 마른 헝겊으로 사운드바의 외부 표면을 닦습니다.

참고: 청소 중에 마이크가 실수로 꺼졌을 수 있습니다. 사운드바 상단의 마이크 꺼짐 버튼 을 사용하여 마이크를 켜고 끕니다.

주의:

- 사운드바에 액체가 떨어지거나 흘러 들어가지 않도록 주의하십시오.
- 업파이어링 스피커 또는 사운드바에 공기를 불어넣지 마십시오.
- 업파이어링 스피커 또는 사운드바 청소에 진공 청소기를 사용하지 마십시오.
- 업파이어링 스피커 또는 사운드바 근처에서 스프레이를 사용하지 마십시오.
- 용제, 화학 물질 또는 알코올, 암모니아, 연마제 성분의 세제를 사용하지 마십시오.
- 시스템에 물체가 떨어져 들어가지 않도록 하십시오.

교체용 부품 및 부속품

교체용 부품 및 부속품은 **Bose** 고객 서비스 센터를 통해 주문하실 수 있습니다.

support.Bose.com/UltraSB에서 확인하십시오.

제한 보증

사운드바는 제한 보증의 적용을 받습니다. 제한 보증에 대한 자세한 내용은 당사 웹사이트 worldwide.Bose.com/Warranty에서 확인하십시오.

제품을 등록하려면 worldwide.Bose.com/ProductRegistration에서 지침을 확인하십시오. 등록하지 않더라도 제한 보증에 대한 권리에는 영향이 없습니다.

이 방법을 먼저 시도하십시오

사운드바에 문제가 발생할 경우:

- 사운드바가 전기가 들어오는 AC(주전원) 콘센트에 연결되어 있는지 확인합니다.
- 모든 케이블을 고정합니다.
- 사운드바의 상태를 확인합니다(36페이지 참조).
- Bose Music 앱을 다운로드하고 소프트웨어 업데이트가 있으면 실행합니다.
- 사운드바를 배치 지침에 따라 배치합니다(14페이지 참조).
- 올바른 작동을 위해 사운드바를 모바일 장치의 권장 범위 내로 옮깁니다.
- 사운드바를 무선 장비에서 최소 0.3 – 0.9m 떨어뜨려 놓습니다.
- 모든 Wi-Fi 액세스 포인트를 사운드바, 옵션 베이스 모듈 및 옵션 서라운드 스피커에서 최대 2.4-3.0m 떨어진 곳에 배치했는지 확인합니다.

기타 방법

문제를 해결할 수 없을 경우 아래 표에서 증상을 식별하고 흔한 문제에 대한 해결책을 확인할 수 있습니다. 다음에서도 문제 해결 문서, 비디오 및 기타 리소스에 액세스할 수 있습니다. support.bose.com/UltraSB

문제를 해결할 수 없을 경우 Bose 고객 서비스 센터에 문의하십시오.

worldwide.bose.com/contact에서 확인하십시오.

| 증상 | 해결책 |
|--|---|
| TV에 HDMI eARC 포트가 없을 경우 | TV의 HDMI ARC 포트 선택합니다. TV에 HDMI ARC 포트가 없을 경우 광 케이블을 사용하여 사운드바를 TV에 연결합니다. |
| TV에 HDMI eARC, HDMI ARC 또는 광 포트가 없을 경우 | TV가 케이블 또는 위성 박스에 연결된 경우 사운드바의 HDMI 케이블을 케이블 또는 위성 박스에 연결합니다. 오디오 컨버터와 3.5mm 또는 아날로그 오디오 케이블(제공되지 않음) 등 별도의 오디오 케이블을 사용하여 TV에 연결합니다. 필요한 컨버터 및 케이블 유형은 TV에 있는 오디오 출력 포트에 따라 달라집니다. |
| 사운드바 전원이 켜지지 않을 경우 | 전원 코드를 다른 AC(전원) 콘센트에 꽂습니다. 리모콘을 사용하여 사운드바 전원을 켭니다(20페이지 참조). 사운드바와 옵션 베이스 모듈 또는 서라운드 스피커의 전원 코드를 빼고 30초 기다린 후 AC(주전원) 콘센트에 단단히 꽂습니다. |

| 증상 | 해결책 |
|---------------------------------------|--|
| 사운드바 전원이 꺼지지 않을 경우 | 사운드바가 네트워크 대기 모드에 있을 수 있습니다. 리모콘에서 전원 버튼  을 눌러 사운드바를 깨웁니다.  을 다시 눌러 사운드바 전원을 끕니다. |
| 오디오가 Dolby Atmos 모드에서 재생되지 않을 경우 | <p>사운드바가 TV의 HDMI eARC 또는 ARC 포트에 연결되어 있는지 확인합니다.</p> <p>오디오가 Dolby Atmos에서 스트리밍되고 있는지 Bose Music 앱 지금 재생 중 화면에서 확인합니다. Dolby Atmos에서 스트리밍되고 있지 않은 경우 TV의 고급 오디오 설정이 Dolby Atmos가 사운드바로 전달되도록 허용하고 있는지 확인합니다. TV의 사용자 안내서를 참조하십시오.</p> <p>Dolby Atmos에서 콘텐츠를 사용할 수 있는지 확인합니다.</p> <p>스트리밍 또는 케이블 서비스가 Dolby Atmos 사용을 지원하는지 확인합니다.</p> |
| 리모콘 작동이 원활하지 않거나 작동되지 않을 경우 | <p>배터리를 교체합니다(43페이지 참조).</p> <p>리모콘을 사운드바 작동 범위 6 m 이내에서 작동합니다.</p> <p>리모콘과 사운드바 사이의 경로에 막힌 것이 없는지 확인합니다.</p> |
| Bose Music 앱이 모바일 장치에서 작동하지 않을 경우 | <p>모바일 장치가 Bose Music 앱과 호환되는지, 최소 시스템 요구사항을 만족하는지 확인합니다. 자세한 내용은 모바일 장치에서 앱 스토어를 참조하십시오.</p> <p>모바일 장치에서 Bose Music 앱을 제거했다가 앱을 다시 설치합니다 (17페이지 참조).</p> |
| 사운드바가 표시되지 않아 다른 Bose 계정에 추가할 수 없을 경우 | <p>Bose Music 앱을 사용하여 사운드바에 대해 공유가 사용 설정되어 있는지 확인합니다.</p> <p>사운드바와 모바일 장치가 동일한 Wi-Fi 네트워크에 연결되어 있는지 확인합니다.</p> |
| 사운드바와 소스가 동시에 켜지거나 꺼지지 않을 경우 | 전원 버튼  을 눌러 소스 전원을 켜고 끕니다. |

증상

해결책

사운드바의 오디오가
간헐적이거나 나오지
않는 경우

사운드바의 HDMI 케이블이 표준 HDMI 포트가 아닌 **HDMI eARC(Enhanced Audio Return Channel)** 레이블이 붙은 TV 포트에 삽입되어 있는지 확인합니다. TV에 HDMI eARC 포트가 없는 경우 HDMI ARC 포트에 연결합니다. TV에 ARC 포트가 없을 경우 광 케이블을 사용하여 사운드바에 연결합니다(56페이지 참조).

사운드바가 TV의 HDMI eARC(또는 ARC) 포트에 연결된 경우 TV 시스템 메뉴에서 **Consumer Electronics Control(CEC)**이 사용 설정되어 있는지 확인합니다. 사용자의 TV에서 CEC를 다른 이름으로 부를 수도 있습니다. TV의 사용자 안내서를 참조하십시오.

사운드바가 TV의 광 케이블에 연결되어 있는 경우 광케이블을 TV의 **Input** 또는 **IN**이 아닌 **Output** 또는 **OUT** 레이블의 포트에 삽입해야 합니다.

사운드바와 옵션 베이스 모듈 또는 서라운드 스피커의 전원 코드를 빼고 30초간 기다린 후 AC(주전원) 콘센트에 단단히 꽂습니다.

Bose Music 앱에서 고급 CEC 설정을 조정합니다. 설정 메뉴에서 이 옵션에 액세스할 수 있습니다. 자세한 내용은 다음에서 확인하십시오. support.bose.com/UltraSB_CEC

사운드바(23페이지 참조) 또는 모바일 장치에서 볼륨을 올립니다.

표시등 막대의 왼쪽 끝단에 백색이 점등된 경우 사운드바가 음소거된 것입니다. 사운드바의 음소거를 해제하려면 음소거 버튼 꺾을 누릅니다.

모바일 장치가 음소거되지 않았는지 확인합니다.

호환되는 **Bluetooth** 모바일 장치를 사용하고 있는지 확인합니다.

모바일 장치를 다시 시작합니다.

오디오 소스를 다시 시작합니다.

다른 소스로 전환합니다(22페이지 참조).

다른 응용 프로그램 또는 뮤직 서비스에서 오디오를 재생합니다.

오디오가 Wi-Fi 소스에서 나올 경우 라우터를 재설정합니다.

TV를 다시 시작합니다.

TV 오디오 설정을 확인합니다. TV의 사용자 안내서를 참조하십시오.

TV 소프트웨어를 업데이트합니다. TV의 사용자 안내서를 참조하십시오.

TV의 HDMI eARC(또는 ARC) 포트에서 HDMI 케이블을 분리한 후 다시 연결합니다.

사운드바가 베이스
모듈 또는 서라운드
스피커에 연결되지
않을 경우

베이스 모듈 또는 서라운드 스피커의 사용자 안내서에서 문제 해결을 참조하십시오(41페이지 참조).

베이스 모듈 또는 서라운드 스피커가 사운드바와 호환되는지 확인합니다(41페이지 참조).

사운드바와 옵션 베이스 모듈 또는 서라운드 스피커의 전원 코드를 빼고 30초 기다린 후 AC(주전원) 콘센트에 단단히 꽂습니다.

| 증상 | 해결책 |
|-------------------------------------|---|
| 베이스 모듈 또는 서라운드 스피커에서 오디오가 나오지 않을 경우 | <p>베이스 모듈 또는 서라운드 스피커가 사운드바와 호환되는지 확인합니다(41페이지 참조).</p> <p>Bose Music 앱에서 소프트웨어가 최신인지 확인합니다.</p> <p>Bose Music 앱을 사용하여 저음 볼륨을 조정합니다(24페이지).</p> <p>다른 소스로 전환합니다(22페이지 참조).</p> |
| 사운드가 TV 스피커에서 나오는 경우 | <p>TV 스피커를 끕니다. TV의 사용자 안내서를 참조하십시오.</p> <p>사운드바의 HDMI 케이블이 표준 HDMI 포트가 아닌 HDMI eARC (Enhanced Audio Return Channel) 레이블이 붙은 TV 포트에 삽입되어 있는지 확인합니다. TV에 HDMI eARC 포트가 없는 경우 HDMI ARC 포트에 연결합니다. TV에 ARC 포트가 없을 경우 광 케이블을 사용하여 사운드바에 연결합니다(56페이지 참조).</p> <p>TV의 HDMI eARC(또는 ARC) 포트에서 HDMI 케이블을 분리한 후 다시 연결합니다.</p> <p>사운드바와 옵션 베이스 모듈 또는 서라운드 스피커의 전원 코드를 빼고 30초 기다린 후 AC(주전원) 콘센트에 단단히 꽂습니다.</p> <p>TV 볼륨을 최소 설정으로 줄입니다.</p> <p>사운드바가 TV의 HDMI eARC(또는 ARC) 포트에 연결된 경우 TV 시스템 메뉴에서 Consumer Electronics Control(CEC)이 사용 설정되어 있는지 확인합니다. 사용자의 TV에서 CEC를 다른 이름으로 부를 수도 있습니다. TV의 사용자 안내서를 참조하십시오.</p> <p>Bose Music 앱에서 고급 CEC 설정을 조정합니다. 설정 메뉴에서 이 옵션에 액세스할 수 있습니다. 자세한 내용은 다음에서 확인하십시오. support.Bose.com/UltraSB_CEC</p> |
| 오디오가 불량 또는 왜곡될 경우 | <p>있을 경우 다른 소스를 시험해 봅니다.</p> <p>TV에서 서라운드 사운드 오디오를 출력할 수 있는지 확인합니다. TV의 사용자 안내서를 참조하십시오.</p> <p>오디오가 다른 장치에서 재생 중인 경우 해당 장치에서 볼륨을 줄입니다.</p> <p>Bose Music 앱을 사용하여 저음 볼륨을 조정합니다(24페이지).</p> <p>TV 스피커의 전원을 끕니다. TV의 사용자 안내서를 참조하십시오.</p> <p>소리가 나는지 확인합니다(57페이지 참조).</p> <p>ADAPTiQ 오디오 교정을 실행합니다(19페이지 참조).</p> |

| 증상 | 해결책 |
|--|--|
| 사운드바가 올바른 소스에서 오디오를 재생하지 않거나, 지연이 있은 후 잘못된 소스를 선택하는 경우 | <p>Bose Music 앱에서 고급 CEC 설정을 확인합니다. 설정 메뉴에서 이 옵션에 액세스할 수 있습니다. 자세한 내용은 다음에서 확인하십시오. support.Bose.com/UltraSB_CEC</p> <p>소스에서 CEC를 사용 해제합니다. 소스의 사용자 안내서를 참조합니다.</p> |
| 사운드바가 Wi-Fi 네트워크에 연결되지 않을 경우 | <p>Bose Music 앱에서 올바른 네트워크 이름을 선택하고 네트워크 암호(대/소문자 구분)를 입력합니다.</p> <p>사운드바와 모바일 장치가 동일한 Wi-Fi 네트워크에 연결되어 있는지 확인합니다.</p> <p>네트워크 정보가 변경된 경우 18페이지를 참조하십시오.</p> <p>설치에 사용 중인 모바일 장치에서 Wi-Fi를 사용 설정합니다.</p> <p>모바일 장치에서 열린 다른 응용 프로그램을 닫습니다.</p> <p>모바일 장치 및 라우터를 다시 시작합니다.</p> <p>라우터가 2.4GHz 및 5GHz 밴드 모두를 지원할 경우 장치(모바일 또는 컴퓨터)와 사운드바가 동일한 밴드에 연결되어 있는지 확인합니다.</p> <p>참고: 올바른 밴드에 연결될 수 있도록 각 밴드에 고유한 이름을 부여합니다.</p> <p>라우터를 재설정합니다.</p> <p>사운드바와 옵션 베이스 모듈 또는 서라운드 스피커의 전원 코드를 빼고 30초 기다린 후 AC(주전원) 콘센트에 단단히 꽂습니다. 모바일 장치에서 Bose Music 앱을 제거하고 앱을 다시 설치한 후 설정을 다시 시작합니다.</p> <p>다른 네트워크에 연결하는 동안 앱에서 설치를 지시하지 않을 경우 기본 화면으로 이동하여 사운드바를 추가합니다.</p> |
| 사운드바가 Bluetooth 장치와 연결되지 않을 경우 | <p>모바일 장치에서 Bluetooth 기능을 껐다가 다시 켭니다. Bluetooth 목록에서 사운드바를 삭제합니다. 다시 연결합니다(34페이지 참조).</p> <p>다른 모바일 장치를 연결합니다(34페이지 참조).</p> <p>호환되는 Bluetooth 모바일 장치를 사용하고 있는지 확인합니다. 사용법 동영상은 다음에서 확인하십시오. support.Bose.com/UltraSB_BT</p> <p>모바일 장치 Bluetooth 목록에서 사운드바를 제거합니다. 다시 연결합니다(34페이지 참조).</p> <p>사운드바 장치 목록을 소거합니다(35페이지 참조). 다시 연결합니다(34페이지 참조).</p> |

| 증상 | 해결책 |
|--|---|
| 사운드바가 AirPlay를 사용하여 오디오를 스트리밍하지 못할 경우 | <p>사운드바가 켜져 있고 수신 범위 내에 있어야 합니다(21페이지 참조).</p> <p>Apple 장치와 사운드바가 동일한 Wi-Fi 네트워크에 연결되어 있는지 확인합니다.</p> <p>Apple 장치를 업데이트합니다.</p> <p>사운드바가 최신이어야 합니다(43페이지 참조).</p> <p>스트리밍하려는 뮤직 앱에 AirPlay 아이콘 이 없는 경우 콘트롤 센터에서 오디오를 스트리밍합니다.</p> <p>추가 지원이 필요할 경우 https://www.apple.com/airplay에서 확인하십시오.</p> |
| Alexa가 응답하지 않을 경우 | <p>마이크 꺼짐 표시등이 적색을 점등하지 않았는지 확인합니다. 마이크를 켜려면 26페이지를 참조하십시오.</p> <p>Alexa를 Bose Music 앱을 사용하여 설치했는지 확인합니다(25페이지 참조).</p> <p>참고: 사운드바는 Bose Music 앱을 사용하여 설정하고 Wi-Fi 네트워크에 연결해야 합니다.</p> <p>모바일 장치를 Wi-Fi에 연결합니다.</p> <p>Amazon Alexa를 사용할 수 있는 국가에서 사용하고 있는지 확인합니다.</p> <p>가장 최신 버전의 Alexa 앱을 사용하고 있는지 확인합니다.</p> <p>모바일 장치가 호환되는지 확인합니다.</p> <p>깨우지 단어가 사용 설정되었는지 확인합니다(25페이지 참조).</p> <p>Bose Music 앱을 사용하여 사운드바에서 Alexa를 제거합니다. Alexa를 다시 추가합니다.</p> <p>Bose Music 앱에서 사용자가 지정한 이름을 말해야 합니다. 여러 사운드바가 이름이 같을 경우 Alexa 앱에 지정된 이름을 사용하거나 Bose Music 앱에서 이름을 변경합니다.</p> <p>Bose Voice4Video를 사용할 경우:</p> <ul style="list-style-type: none"> • 사운드바, TV 및/또는 케이블 또는 위성 박스 사이에 장애물이 있는지 확인합니다. • 사운드바가 HDMI 케이블을 사용하여 연결되었는지 확인합니다 (55페이지 참조). • Bose Music을 사용하여 이 기능을 설치했고 TV 및/또는 케이블 또는 위성 박스를 연결했는지 확인합니다. • 우편 번호와 케이블/위성 박스 서비스 공급자를 입력했는지 확인합니다. <p>Alexa가 사용자의 요청을 지원하지 않을 수도 있습니다. 새로운 기능이 주기적으로 추가됩니다.</p> <p>추가 지원이 필요할 경우 다음에서 확인하십시오. https://www.amazon.com/usealexa</p> |

| 증상 | 해결책 |
|--|---|
| Google 어시스턴트가 사운드바를 조작하지 못할 경우 | <p>Google 어시스턴트 지원 장치가 네트워크에 연결되어 있는지 확인합니다 (31페이지 참조).</p> <p>Bose Music 앱에서 Chromecast built-in을 사용 설정했는지 확인합니다 (31페이지 참조).</p> <p>모바일 장치를 Wi-Fi에 연결합니다.</p> <p>Google 어시스턴트를 사용할 수 있는 국가에서 사용하고 있는지 확인합니다.</p> <p>가장 최신 버전의 Google 어시스턴트 앱을 사용하고 있는지 확인합니다.</p> <p>모바일 장치가 호환되는지 확인합니다.</p> <p>추가 지원이 필요할 경우 https://support.google.com/assistant에서 확인하십시오.</p> |
| 사운드바가 Bose SoundLink Bluetooth 스피커 또는 Bose 헤드폰과 연결되지 않을 경우 | <p>스피커 또는 헤드폰이 사운드바에서 9m 이내에서 켜져 있고 다른 장치에 연결할 준비가 되었는지 확인합니다. 자세한 정보는 제품 사용자 안내서를 참조하십시오.</p> |
| 사운드바가 이전에 연결된 Bose SoundLink Bluetooth 스피커와 다시 연결되지 않을 경우 | <p>Bose Music 앱에서 스피커에 대해 음성 안내를 사용 설정했는지 확인합니다(17페이지 참조). 설정 메뉴에서 이 옵션에 액세스할 수 있습니다.</p> <p>스피커에서 사운드바의 이름이 들릴 때까지 제품 컨트롤을 사용하여 제품 장치 목록을 순환합니다. 제품 특정 지침은 스피커 사용자 안내서를 참조하십시오.</p> |
| 사운드바가 이전에 연결된 Bose 헤드폰과 다시 연결되지 않을 경우 | <p>Bose Music 앱을 사용하여 연결합니다(17페이지 참조).</p> |
| 연결된 Bose SoundLink Bluetooth 스피커 또는 Bose 헤드폰에서 나오는 오디오 품질이 불량할 경우 | <p>라우터가 2.4GHz 및 5GHz 밴드를 모두 지원하는데 사운드바가 2.4GHz 주파수에 연결된 경우 5GHz 주파수에 연결합니다.</p> <p>모든 Bose SoundLink Bluetooth 스피커가 사운드바에 연결되었을 때 완벽한 동기화로 오디오를 재생할 수 있는 것은 아닙니다. 제품 호환성 여부는 다음에서 확인하십시오. support.Bose.com/Groups</p> <p>Bose Music 앱에서 그룹과 동기화를 사용 설정했는지 확인합니다 (17페이지 참조). 설정 메뉴에서 이 옵션에 액세스할 수 있습니다.</p> <p>스피커 또는 헤드폰에 사용 가능한 소프트웨어 업데이트를 설치합니다. 업데이트를 확인하려면 모바일 장치에서 제품에 적합한 Bose 앱을 열거나 컴퓨터에서 btu.Bose.com을 입력합니다.</p> |

사운드바 복원

공장 설정을 복원하면 사운드바에서 모든 소스, 볼륨, 볼륨, 네트워크 및 ADAPTiQ 오디오 보정 설정이 소거되고 사운드바가 기본 설정으로 돌아갑니다.

1. Bose Music 앱에서 Bose 계정의 사운드바를 제거합니다.
2. 표시등 막대가 백색을 2회 점멸한 후 흑색으로 어두워질 때까지 리모콘에서 볼륨 작게 버튼 – 및 재생/일시 중지 버튼 ▶||을 5초간 길게 누릅니다.

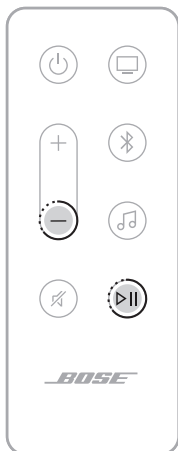

사운드바가 다시 부팅됩니다. 재설정이 완료되면 표시등 막대가 주황색을 점등합니다.

3. 사운드바의 네트워크와 오디오 설정을 복원하려면:
 - a. 모바일 장치에서 Bose Music 앱을 시작하고 사운드바를 네트워크에 연결합니다 (18페이지의 “기존 계정에 사운드바 추가” 참조).
 - b. Bose Music 앱을 사용하여 ADAPTiQ 오디오 교정을 실행합니다(19페이지 참조).

연결 옵션

다음 연결 옵션 중 하나를 사용하여 사운드바를 TV에 연결합니다.

- **옵션 1(권장):** HDMI eARC(Enhanced Audio Return Channel) 또는 ARC
- **옵션 2:** 광

참고:

- Dolby Atmos 서라운드 사운드 환경을 만들려면 사운드바를 TV의 HDMI eARC 또는 ARC 포트에 연결합니다(55페이지 참조). TV에 HDMI eARC 또는 ARC 포트가 없는 경우 광 케이블을 광 포트에 연결하여 통해 광대하고 생생한 사운드를 수신할 수 있습니다(56페이지 참조).
- TV 리모콘을 사용하여 사운드바의 전원, 볼륨 및 음소거 기능을 조작하려면 사운드바가 TV의 HDMI eARC 또는 ARC 포트에 연결되어 있어야 합니다.

1. TV 후면에서 **HDMI IN** 및 **Audio OUT**(광) 포트를 찾습니다.

참고: 사용자의 TV 포트 패널은 그림과 다를 수 있습니다. 포트의 모양을 확인하십시오.

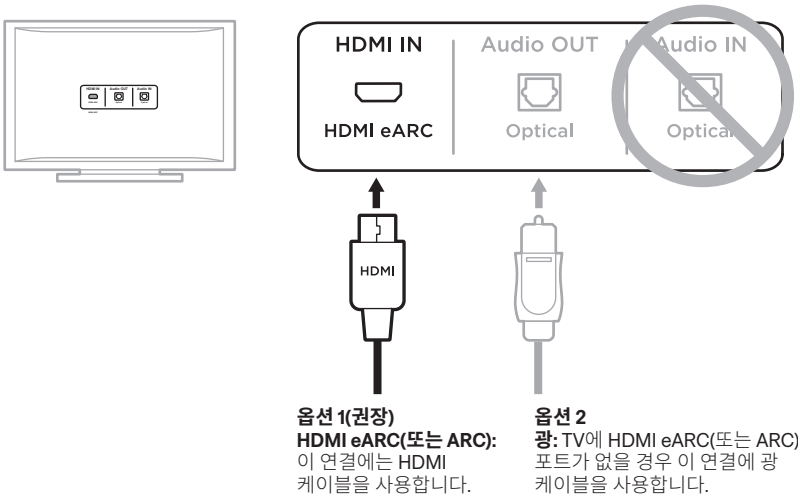

2. 오디오 케이블을 선택합니다.

TV에 사운드바 연결

오디오 케이블을 선택한 후 사운드바를 TV에 연결합니다.

옵션 1(권장): HDMI eARC 또는 ARC

1. HDMI 케이블의 한쪽을 TV의 **HDMI eARC** 또는 **ARC** 포트에 삽입합니다.
2. 케이블의 반대쪽을 사운드바의 **HDMI (eARC)** 포트에 삽입합니다.



옵션 2: 광

TV에 HDMI eARC(또는 ARC) 포트가 없을 경우 광 케이블을 사용하여 사운드바를 TV에 연결합니다.

1. 광 케이블 양쪽에서 보호 캡을 제거합니다.



주의: 캡이 달린 채로 플러그를 삽입하면 플러그 및/또는 포트가 손상될 수 있습니다.

2. 광 케이블의 한쪽을 TV의 **Optical OUT** 포트에 삽입합니다.

주의: 잘못된 방향으로 플러그를 삽입하면 플러그 및/또는 포트가 손상될 수 있습니다.

3. 광 케이블의 반대쪽 플러그를 잡습니다.
4. 플러그를 사운드바의 **OPTICAL IN** 포트에 맞춰 조심스럽게 삽입합니다.

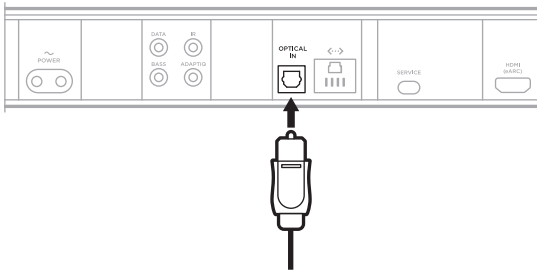

참고: 포트에는 플러그를 삽입할 때 안쪽으로 회전하는 도어가 달려 있습니다.

5. 끼워지는 소리 또는 느낌이 날 때까지 플러그를 세게 밀어 포트에 꽂습니다.



사운드 확인

1. TV 리모콘을 사용하여 TV 전원을 켭니다.
2. TV 메뉴의 오디오 섹션에서 TV 스피커를 끕니다.
참고: 자세한 내용은 TV 사용자 안내서를 참조하십시오.
3. 케이블/위성 또는 다른 2차 소스를 사용하고 있을 경우:
 - a. 이 소스의 전원을 켭니다.
 - b. 올바른 TV 입력을 선택합니다.

4. 사운드바 전원을 켭니다(21페이지 참조).
사운드바에서 나는 소리가 들립니다.

5. 사운드바 리모콘에서 음소거 버튼  을 누릅니다.
TV 스피커 또는 사운드바에서 소리가 들리지 않습니다.

참고: 사운드바 음소거 후에도 TV에서 소리가 나올 경우 49페이지의 “사운드바 TV 스피커에서 나오는 경우”를 참조하십시오.

请阅读并保留所有安全、安全性和使用说明。

CE Bose Corporation 在此声明，本产品严格遵守 2014/53/EU 指令和其他所有适用的欧盟指令要求中的基本要求和相关规定。符合声明全文载于：www.Bose.com/compliance

**UK
CA** 本产品符合所有适用的 2016 电磁兼容性法规和所有其他适用的英国法规。符合声明全文载于：www.Bose.com/compliance

Bose Corporation 在此声明，本产品严格遵守 2017 无线电设备法规的基本要求和所有其他适用的英国法规。符合声明全文载于：www.Bose.com/compliance

重要安全说明

请阅读这些说明。

请仅用干布进行清洁。

请勿堵塞任何通风口。请按照制造商的说明安装。

只能使用制造商指定的附件/配件。

任何维修事宜均请向合格的人员咨询。如果设备有任何损坏，均需进行维修，例如电源线或插头受损、液体溅入或物体落入设备内、设备受雨淋或受潮、不能正常工作或跌落。

警告/小心

· 为避免意外吞食，产品的存放位置应远离儿童和宠物。产品中包含电池，如果吞食会造成危险。如果吞食，需立即就医。不使用时，请将产品存放在远离儿童和宠物的地方。



此符号表示产品外壳内存在未绝缘的危险电压，可能会造成触电危险。



此符号表示产品指南中提供了重要的操作和维护说明。



请勿吞咽电池，存在化学灼伤危险。此产品提供的遥控器中包含一个纽扣式电池。如吞入纽扣式电池，会在 2 小时内造成严重体内灼伤，并可能导致死亡。不要让儿童接触新的和用过的电池。如果电池仓没有关紧，请停止使用遥控器并且不要让儿童接触。如您认为电池可能已被吞入或被塞入体内的任何部位，请立即就医。为了避免爆炸、火灾或化学灼伤，请小心替换电池，只能使用有关机构认可的（例如，UL）CR2032 或 DL2032 3 伏锂电池。正确并及时处理用过的电池。请勿对其进行充电、拆解，也不要加热到 100°C 以上或焚化。



包含小部件，可能会导致窒息。不适合 3 岁以下的儿童使用。



本产品含有磁性材料。关于是否会影响可植入医疗设备的情况，请咨询医生。



本产品为钢化玻璃表面。务必谨慎，避免撞击。如果发生破裂，请在处理碎玻璃时多加小心。

- 为了减少火灾或电击危险，请勿使本产品暴露在雨中，被液体淋溅、喷洒，或暴露在潮湿环境中，也不得将装有液体的物体（如花瓶等）置于本产品上或本产品附近。
- 请将本产品放置到远离火源和热源的地方。请勿将明火火源（如点燃的蜡烛）置于本产品上或靠近本产品。
- 未经授权切勿改装本产品。
- 请勿将本产品与逆变器配合使用。
- 请勿在汽车或船舶上使用本产品。
- 如果将电源插头或设备耦合器作为断路设备，那么此类断路设备应当保持可随时恢复工作的状态。
- 只能使用以下硬件安装本产品：**Bose** 条形音箱壁挂架。
- 放置产品时，请确保它没有阻塞电视或显示器上的任何通风孔。请参阅电视或显示器随附的用户指南，并按照制造商的说明进行安装。
- 由于有通风需求，**Bose** 不推荐将本产品放置在有限的空间中，比如墙洞或封闭式橱柜。
- 请勿放置或安装在任何热源旁，例如壁炉、暖气片、热调节装置、火炉或可产生热量的其他设备（包括扩音器）。
- 请勿让儿童接触电池。
- 如果处理不当，电池可能导致着火或化学灼伤。请勿对其进行充电、拆解、加热或焚化。
- 此产品随附的电池如果处理不当、更换不当或更换为不正确的类型，可能存在起火、爆炸或化学灼伤危险。

注意: 本设备已经过测试, 符合 FCC 规则第 15 部分有关 B 类数字设备的各项限制。这些限制性规定旨在防范安装在住宅中的设备产生有害干扰。本设备产生、使用并可能散发无线射频能量, 如果不按照指示安装和使用, 则可能会对无线电通讯造成有害干扰。然而, 按照指示安装也不能保证某些安装不会发生干扰。如果本设备确实对无线电或电视接收造成有害干扰 (可通过关闭和打开本设备来确定), 用户可尝试采取以下一种或多种措施来纠正干扰:

- 重新调整接收产品或天线的方向或位置。
- 增大本设备和接收器的间距。
- 将本设备和接收器的电源线插入不同线路上的插座中。
- 请咨询经销商或有经验的无线电/电视技术人员以获得帮助。

未经 Bose Corporation 明确批准, 擅自更改或改装本设备会使用户操作本设备的权利失效。

本设备符合 FCC 规则第 15 部分规定和加拿大 ISED 免许可证 RSS 标准。本设备工作时应满足下列两项要求: (1) 本设备不会造成有害干扰; (2) 本设备必须承受任何接收到的干扰, 包括可能造成设备异常工作的干扰。

您在安装和操作本设备时, 身体应距离辐射体至少 20 cm。

本设备运行于 5150 - 5250 MHz 且只能在室内使用, 以减少可能对同信道移动卫星系统产生的有害干扰。

CAN ICES-3(B)/NMB-3(B)

欧洲:

工作频段 2400 至 2483.5 MHz、5150 至 5350 MHz 和 5470 至 5725 MHz。| 最大传输功率低于 20 dBm EIRP。| 工作频段 5725 至 5850 MHz。| 最大传输功率低于 14 dBm (25mW) EIRP。

最大传输功率低于规定限值, 因此无需 SAR 测试或根据适用法规豁免。

此设备在下表中列出的所有欧盟成员国中运行于 5150 至 5350 MHz 频率范围时, 仅限室内使用。



| | | | | | | | | | |
|------|------|-----|------|------|------|------|-----|------|----|
| 比利时 | 丹麦 | 爱尔兰 | 北爱尔兰 | 法国 | 塞浦路斯 | 斯洛伐克 | 匈牙利 | 奥地利 | 瑞典 |
| 保加利亚 | 德国 | 葡萄牙 | 萨尔瓦多 | 克罗地亚 | 拉脱维亚 | 立陶宛 | 马耳他 | 波兰 | |
| 捷克 | 爱沙尼亚 | 芬兰 | 西班牙 | 意大利 | 罗马尼亚 | 卢森堡 | 荷兰 | 塞拉利昂 | |



此标志表示本产品不得作为生活垃圾丢弃, 必须送至相关回收部门循环利用。适当的处理和回收有助于保护自然资源、人类健康以及自然环境。想了解更多有关本产品的处理和回收信息, 请与当地民政部门、废弃物处理服务机构或出售本产品的商店联系。

低功率射頻器材技術規範：取得審驗證明之低功率射頻器材，非經核准，公司、商號或使用者均不得擅自變更頻率、加大功率或變更原設計之特性及功能。低功率射頻器材之使用不得影響飛航安全及干擾合法通信；經發現有干擾現象時，應立即停用，並改善至無干擾時方得繼續使用。前述合法通信，指依電信管理法規定作業之無線電通信。低功率射頻器材須忍受合法通信或工業、科學及醫療用電波輻射性電機設備之干擾。

产品电源状态表

根据能源相关产品的生态设计要求指令 (2009/125/EC) 和 2020 年能源相关产品和能源信息 (修订) (欧盟出口) 生态设计条例，本产品符合下列规范或文件：条例 (EC) 1275/2008 号 (根据条例 (EU) 801/2013 号修订)。

| 必要的电源状态信息 | 电源模式 | |
|---|--|---------------|
| | 待机 | 网络待机 |
| 在 230V/50Hz 输入的情况下，指定电源模式下的功耗 | < 0.5 W | 所有网络类型 ≤2.0 W |
| 设备等待多长时间自动切换入模式 | < 2.5 小时 | ≤20 分钟 |
| 在 230V/50Hz 输入的情况下，若所有有线网络端口已连接且所有无线网络端口已激活，网络待机的功耗 | N/A | ≤ 2.0 W |
| 无线网络端口的激活/停用程序。取消激活所有网络将启用待机模式。 | <p>Wi-Fi®: 点击条形音箱顶部的麦克风按钮，直到麦克风打开并且指示灯不再是常亮红色。使用 Bose Music 应用激活 Wi-Fi。同时按住遥控器上的“静音”和 Bluetooth 按钮取消激活 Wi-Fi。</p> <p>Bluetooth®: 点击条形音箱顶部的麦克风按钮，直到麦克风打开并且指示灯不再是常亮红色。按遥控器上的 Bluetooth 按钮与 Bluetooth 音频源配对，然后在移动设备 Bluetooth 列表中选择条形音箱，或者使用 Bose Music 应用，即可激活。按住遥控器上的 Bluetooth 按钮 10 秒，清空配对列表后即可取消激活。</p> | |
| 有线网络端口的激活/停用程序。取消激活所有网络将启用待机模式。 | <p>以太网: 点击条形音箱顶部的麦克风按钮，直到麦克风打开并且指示灯不再是常亮红色。插入以太网线可激活。拔出以太网线可取消激活。</p> | |



廢電池請回收

请适当处理废旧电池，遵守本地规章。切勿将其焚化。



Li-ion

中国危险物质限用表

| 有毒或有害物质或元素的名称及成分 | | | | | | |
|---|------------|--------|--------|--------------|-------------|---|
| | 有毒或有害物质和元素 | | | | | |
| 零件名称 | 铅 (Pb) | 汞 (Hg) | 镉 (Cd) | 六价铬 (CR(VI)) | 多溴化联苯 (PBB) | 多溴二苯醚 (PBDE) |
| 印刷电路板 | X | ○ | ○ | ○ | ○ | ○ |
| 金属零件 | X | ○ | ○ | ○ | ○ | ○ |
| 塑料零件 | ○ | ○ | ○ | ○ | ○ | ○ |
| 扬声器 | X | ○ | ○ | ○ | ○ | ○ |
| 线缆 | X | ○ | ○ | ○ | ○ | ○ |
| 此表格符合 SJ/T 11364 条款。 | | | | | |  |
| ○：表示此零件中所有同类物质包含的有毒或有害物质低于 GB/T 26572 中的限定要求。 | | | | | | |
| X：表示此零件使用的同类物质中至少有一种包含的有毒或有害物质高于 GB/T 26572 中的限定要求。 | | | | | | |

台湾 BSMI 限用物质含有情况标示

| 设备名称：有源扬声器，型号：441451 | | | | | | |
|--|------------|--------|--------|------------|-------------|--------------|
| | 限用物质及其化学符号 | | | | | |
| 装置 | 铅 (Pb) | 汞 (Hg) | 镉 (Cd) | 六价铬 (Cr+6) | 多溴化联苯 (PBB) | 多溴联苯醚 (PBDE) |
| 印刷电路板 | - | ○ | ○ | ○ | ○ | ○ |
| 金属零件 | - | ○ | ○ | ○ | ○ | ○ |
| 塑料零件 | ○ | ○ | ○ | ○ | ○ | ○ |
| 扬声器 | - | ○ | ○ | ○ | ○ | ○ |
| 线缆 | - | ○ | ○ | ○ | ○ | ○ |
| 注意 1： “○” 限用物质的百分比含量未超出参考值。 注意 2： “-” 表示限用物质属于豁免项目范围。 | | | | | | |

生产日期：序列号中第八位数字表示生产年份；“3”表示 2013 年或 2023 年。

中国进口商： Bose 电子（上海）有限公司，上海市闵行区顾戴路 2337 号丰树商业城塔楼 D 第 6 层（邮编：201100） | **欧盟进口商：** Bose Products B.V., Gorslaan 60, 1441 RG Purmerend, The Netherlands | **墨西哥进口商：** Bose de México S. de R.L. de C.V., Avenida Prado Sur #150, Piso 2, Interior 222 y 223, Colonia Lomas de Chapultepec V Sección, Miguel Hidalgo, Ciudad de México, C.P. 11000 电话：+5255 (5202) 3545 | **台湾进口商：** Bose 台湾分公司 (H.K.)，台湾台北市民生东路 3 段 10 号 9F 10480 电话：+886-2-2514 7676 | **英国进口商：** Bose Limited, Bose House, Quayside Chatham Maritime, Chatham, Kent, ME4 4QZ, United Kingdom

输入额定值： 100 - 240V ~ 50/60Hz, 65W

CMIIIT ID 位于条形音箱背面的产品标签上。

加利福尼亚州： 包含含有高氯酸盐材料的锂电池 - 可能需要采取特殊的处理方法。请访问：

www.dtsc.ca.gov/hazardouswaste/perchlorate

许可披露：要查看作为 Bose Smart Ultra Soundbar 产品的组件随附的第三方软件包的许可披露：

1. 按住遥控器上的播放/暂停按钮 ▷|| 和音量上调按钮 + 5 秒。
2. 将一根 USB 线缆连接到条形音箱背面的 SERVICE（服务）连接器。
3. 将连接线的另一端连接到计算机。
4. 在计算机的浏览器窗口中输入 <http://203.0.113.1/opensource> 即可显示 EULA 和许可披露。

可在 worldwide.bose.com/termsofuse 查看 **Bose 使用条款**

Amazon、Alexa、Amazon Music 和所有相关标志均为 Amazon.com, Inc. 或其子公司的商标。

Apple、Apple 徽标、Apple Music 以及 AirPlay 是 Apple Inc. 在美国和其他国家注册的商标。App Store 是 Apple Inc. 的服务标志。

使用“Apple 专用”标记表示此附件的设计专门用来与标记中认定的技术配合使用，并且通过了开发商的认证，符合 Apple 的性能标准。

Bluetooth® 文字标记和徽标是由 Bluetooth SIG, Inc. 所拥有的注册商标，Bose Corporation 根据许可规定使用上述标记。

 Dolby、Dolby Atmos 和双 D 符号是 Dolby Laboratories Licensing Corporation 的商标。经 Dolby Laboratories 许可制造。保密未公开的作品。版权所有 © 2012-2021 Dolby Laboratories。保留所有权利。

Google、Google Play 和 Chromecast built-in 是 Google LLC 的商标。

 HDMI、HDMI High-Definition Multimedia Interface、HDMI 商业外观和 HDMI 徽标是 HDMI Licensing Administrator, Inc. 的商标或注册商标。

本产品包含 iHeartRadio 服务。iHeartRadio 是 iHeartMedia, Inc. 的注册商标。

此产品受 Microsoft 特定知识产权的保护。未经 Microsoft 许可，禁止在本产品范围外使用或传播此技术。

Pandora 是 Pandora Media, Inc. 的商标，未经许可，不得使用。

QuickSet 是 Universal Electronics Inc. 在美国和其他国家/地区的注册商标。© UEI 2000-2023

本产品采用了 Spotify 软件，所需第三方许可可见：www.spotify.com/connect/third-party-licenses

Spotify 是 Spotify AB 公司的注册商标。

Wi-Fi 是 Wi-Fi Alliance® 的注册商标。

ADAPTiQ、Bose、Bose Music、Bose Music 徽标、QuietComfort、SimpleSync、SoundLink、SoundLink Revolve、以及 Voice4Video 是 Bose 公司的商标。| Bose Corporation 总部：1-877-230-5639 | ©2023 Bose Corporation. 未经事先书面许可，不得复制、修改、发行或以其他方式使用本资料的任何部分。

请填写以下内容，留作记录

序列号和型号位于条形音箱的背面。

序列号： _____
型号： 441451

请将收据与用户指南存放在一处。现在是您注册 Bose 产品的好机会。您可以访问 worldwide.Bose.com/ProductRegistration 轻松完成此操作。

装箱单

| | |
|---------|----|
| 内件..... | 12 |
|---------|----|

| | |
|------------------------------|----|
| DOLBY ATMOS® 技术 | 13 |
|------------------------------|----|

条形音箱放置

| | |
|------------------|----|
| 建议..... | 14 |
| 墙式安装条形音箱..... | 15 |
| 调整音频以符合壁挂要求..... | 15 |

设置条形音箱

| | |
|-----------------|----|
| 将条形音箱连接到电源..... | 16 |
| 网络待机..... | 16 |

BOSE MUSIC 应用设置

| | |
|-----------------------|----|
| 下载 Bose Music 应用..... | 17 |
|-----------------------|----|

已有 BOSE MUSIC 应用用户

| | |
|-----------------------|----|
| 将条形音箱添加至已有帐户..... | 18 |
| 连接到不同的 Wi-Fi® 网络..... | 18 |

ADAPTiQ 音频校准

| | |
|----------------------|----|
| 运行 ADAPTiQ 音频校准..... | 19 |
|----------------------|----|

条形音箱控件

| | |
|-------------------|----|
| 遥控器功能..... | 20 |
| 打开/关闭电源..... | 21 |
| 自动唤醒（仅限光纤连接）..... | 21 |
| 音频源..... | 22 |
| 媒体播放和音量..... | 23 |
| 语音助手控件..... | 24 |
| 调整音量..... | 24 |

AMAZON ALEXA

| | |
|--------------------------------|----|
| 访问 Amazon Alexa..... | 25 |
| 使用语音 | 25 |
| 使用条形音箱控件 | 26 |
| 使用 Amazon Alexa 打电话和发消息..... | 27 |
| 设置 Alexa 通话和消息..... | 27 |
| 使用语音 | 27 |
| 设置勿扰 | 28 |
| 使用语音 | 28 |
| 使用 Bose Voice4Video 控制音频 | 29 |
| 设置 Voice4Video | 29 |
| 使用语音 | 29 |

可与 GOOGLE ASSISTANT 一起使用

| | |
|--------------------------|----|
| 访问 Google Assistant..... | 31 |
|--------------------------|----|

使用 CHROMECAST 流传输音频

32

使用 AIRPLAY 流传输音频

| | |
|-------------------|----|
| 从“控制中心”流传输音频..... | 33 |
| 从应用流传输音频..... | 33 |

BLUETOOTH® 连接

| | |
|------------------|----|
| 连接移动设备..... | 34 |
| 断开移动设备..... | 35 |
| 重新连接移动设备..... | 35 |
| 连接其他移动设备..... | 35 |
| 清空条形音箱设备列表 | 35 |

条形音箱状态

| | |
|--------------------------|----|
| Wi-Fi 状态..... | 36 |
| <i>Bluetooth</i> 状态..... | 36 |
| Amazon Alexa 状态..... | 37 |
| 麦克风关闭指示灯..... | 38 |
| 媒体播放和音量状态..... | 38 |
| 更新和错误状态..... | 39 |

高级功能

| | |
|---------------------|----|
| 禁用/启用 Wi-Fi 功能..... | 40 |
|---------------------|----|

连接 BOSE 产品

| | |
|--|----|
| 连接附件（可选）..... | 41 |
| 使用 SimpleSync 技术连接 Bose SoundLink <i>Bluetooth</i> 扬声器或 Bose 耳机..... | 41 |
| 优势..... | 41 |
| 兼容产品..... | 41 |
| 使用 Bose Music 应用连接..... | 42 |
| 重新连接 Bose SoundLink <i>Bluetooth</i> 扬声器或 Bose 耳机..... | 42 |

维护与保养

| | |
|--------------|----|
| 更新条形音箱..... | 43 |
| 更换遥控器电池..... | 43 |
| 清洁条形音箱..... | 45 |
| 更换零件和配件..... | 45 |
| 有限质保..... | 45 |

故障排除

| | |
|-----------------|----|
| 首先尝试这些解决方案..... | 46 |
| 其他解决方案..... | 46 |
| 恢复条形音箱..... | 53 |

附录：设置参考

| | |
|--------------------------------|----|
| 连接选项 | 54 |
| 将条形音箱连接到电视 | 55 |
| 选项 1 (优先)：HDMI eARC 或 ARC..... | 55 |
| 选项 2：光纤..... | 56 |
| 检查声音效果 | 57 |

内件

请确认包装箱中内含以下部件：



Bose Smart Ultra Soundbar

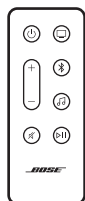

遥控器 (含电池)

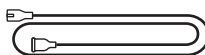

电源线 *

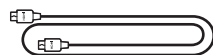

HDMI 连接线

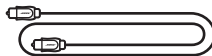

光缆



ADAPTiQ 耳机

* 可能随附多条电源线。请选择适用于您所在地区的电源线。

注意：如果产品部分损坏，请勿使用。请联系 Bose 授权经销商或 Bose 客户服务处。

请访问：worldwide.Bose.com/contact

Bose Smart Ultra Soundbar 支持 Dolby Atmos® 技术。条形音箱使用向上扬声器和侧面扬声器来提供全方向的高音质，实现一流、完全包围的沉浸式环绕声体验。

注意：要使用 Dolby Atmos 技术，您的电视和播放内容都必须支持 Dolby Atmos。

提示：要获得 Dolby Atmos 环绕声体验，必须将条形音箱连接到电视上的 HDMI eARC 或 ARC 端口（请参见第 55 页）。如果电视上没有 eARC 端口或 ARC 端口，可以将光缆连接到光纤端口，即可获得身临其境般的逼真体验（请参见第 56 页）。

建议

- 将条形音箱放在电视机下方和前面（最佳），或放在电视上方，使条形音箱前侧朝向房间。
- 为获得最佳音质，请确保条形音箱顶部的向上扬声器和条形音箱侧面的侧面扬声器没有被遮挡。
- 将条形音箱安装在墙壁上时，请确保条形音箱的顶部距离电视至少有 10 cm 的距离。
- 如果将条形音箱放在架子或电视架上，一定要使条形音箱前侧尽量靠近架子或支架前沿以获得最佳音质。
- 将条形音箱放于金属柜之外并远离金属柜、其他音频/视频组件和直接热源。
- 将条形音箱放在橡胶底座上并置于稳定的水平表面。为保证适当支撑，两个支脚都必须靠在表面上。振动会导致条形音箱移动，尤其在光滑表面（大理石、玻璃或高度抛光的木材）上，这种情况特别突出。
- 条形音箱后侧距离任何其他表面至少要有 1 cm 的距离。堵塞端口会影响音质。
- 确保附近有交流（市电）插座。
- 为了避免无线干扰，应使其他无线设备远离条形音箱至少 0.3 - 0.9 m。
- 为避免无线干扰，某些 Wi-Fi 接入点可能需要放在距离条形音箱、选配的低音箱和选配的环绕扬声器 2.4 - 3.0 m 以外的地方。
- 为了获得最佳音质，请勿将条形音箱放置于封闭式橱柜或斜放在角落。
- 请勿在条形音箱上放置任何物品。

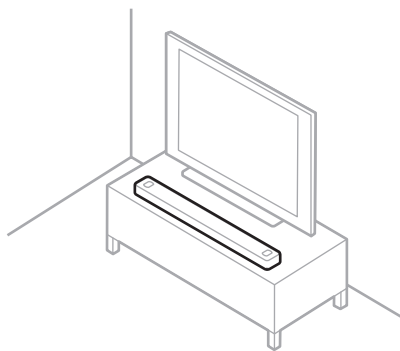

小心：在使用时请勿将条形音箱正面、背面或顶部朝下。

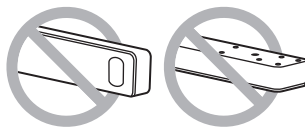

墙式安装条形音箱

您可以在墙壁上安装条形音箱。要购买 Bose 条形音箱壁挂架，请联系授权的 Bose 经销商。

请访问：support.Bose.com/UltraSB

注意：请确保条形音箱的顶部距离电视至少有 10 cm 的距离。

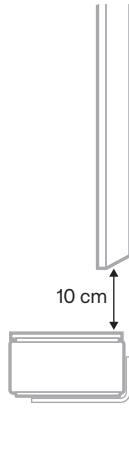

小心：不要使用任何其他硬件安装条形音箱。

调整音频以符合壁挂要求

安装条形音箱后，请务必运行 ADAPTiQ（请参见第 19 页）。

注意：从墙上取下条形音箱时，请再次运行 ADAPTiQ。

将条形音箱连接到电源

1. 将电源线连接到条形音箱背面的 POWER 端口。
2. 将电源线的另一端插入交流（市电）电源插座。

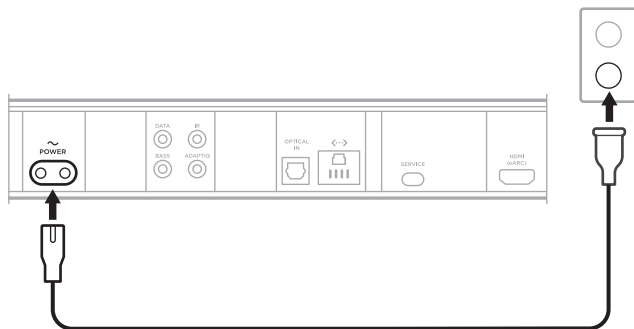

条形音箱电源随即打开，灯柱呈琥珀色亮起。

3. 下载并使用 Bose Music 应用将条形音箱连接到电视。

网络待机

当音频停止且 20 分钟没有按下任何按钮或未使用 Amazon Alexa 或支持 Google Assistant 的设备时，条形音箱将切换至网络待机状态。

要从网络待机状态唤醒条形音箱：

- 在遥控器上，按下“电源” ⏻ 按钮、音频源按钮（请见第 22 页）或播放/暂停按钮 ▶|| （请见第 20 页）。
- 使用移动设备或 Bose Music 应用播放或恢复音频。
- 对 Amazon Alexa 或支持 Google Assistant 的设备讲话。

注意：

- 要在网络待机状态下使用 Amazon Alexa，请确保已使用 Bose Music 应用（请见第 17 页）对条形音箱进行了设置且麦克风已打开（请见第 38 页）。
- 您可使用 Bose Music 应用来禁用待机计时器。您可以从“设置”菜单中访问此选项。

您可在任何移动设备（例如智能手机或平板）上通过 Bose Music 应用设置和控制条形音箱。

您可以使用该应用流式传输音乐、添加音乐服务、探索网络广播站、配置 Amazon Alexa 或 Chromecast built-in、选择您的语音提示语言、管理条形音箱设置、定义预设以及获取新功能。

注意：如果您已为其他 Bose 产品创建了 Bose Music 帐户，请将条形音箱添加到您的现有帐户（请见第 18 页）。

下载 BOSE MUSIC 应用

1. 确保您移动设备上的 *Bluetooth* 和定位服务已启用。
2. 在移动设备上，下载 Bose Music 应用。

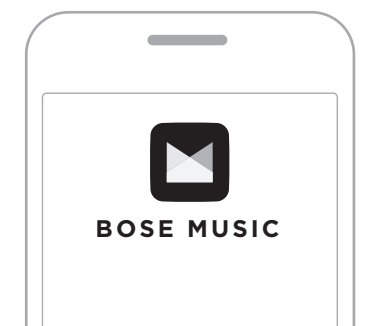



3. 请按照应用说明执行操作。

将条形音箱添加至已有帐户

要添加 Bose Smart Ultra Soundbar，请打开 Bose Music 应用并添加条形音箱。

连接到不同的 WI-FI 网络

如果您的网络名称或密码已更改或者如果您想要更改或添加另一个网络，请连接到不同的网络。

1. 按住遥控器上的“静音”按钮  和 Bose Music 应用按钮 ，直到灯柱呈琥珀色亮起。

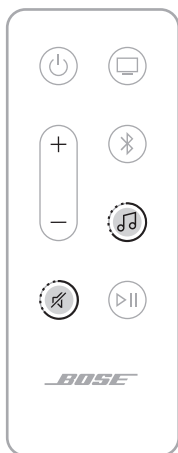

2. 打开移动设备上的 Wi-Fi 设置。
3. 选择 **Bose Smart Ultra Soundbar**。
4. 打开 Bose Music 应用并根据应用说明操作。

注意：如果应用没有提示您进行设置，请转到主屏幕并添加条形音箱。

使用 Bose Music 应用设置条形音箱后，应用会提示您运行 ADAPTIQ 音频校准以获得最佳音质。ADAPTIQ 音频校准通过在房间中的多个位置进行音频测量来根据您收听区域的音响效果定制系统声音。要运行音频校准，需要让房间安静 10 分钟。

在 ADAPTIQ 音频校准期间，ADAPTIQ 耳机顶部的麦克风（随条形音箱提供）测量房间的声音特性以确定最佳音质。

运行 ADAPTIQ 音频校准

如果您以后再连接选配的低音箱或环绕扬声器、移动了条形音箱或移动了任何家具，请再次运行 ADAPTIQ 音频校准以保证最佳音质。

使用 Bose Music 应用运行 ADAPTIQ 音频校准。您可以从“设置”菜单中访问此选项。

条形音箱控件位于条形音箱顶部和遥控器上。

提示：您也可使用 Bose Music 应用控制条形音箱。

遥控器功能

使用遥控器控制条形音箱，选择音频源，并管理 *Bluetooth* 连接。

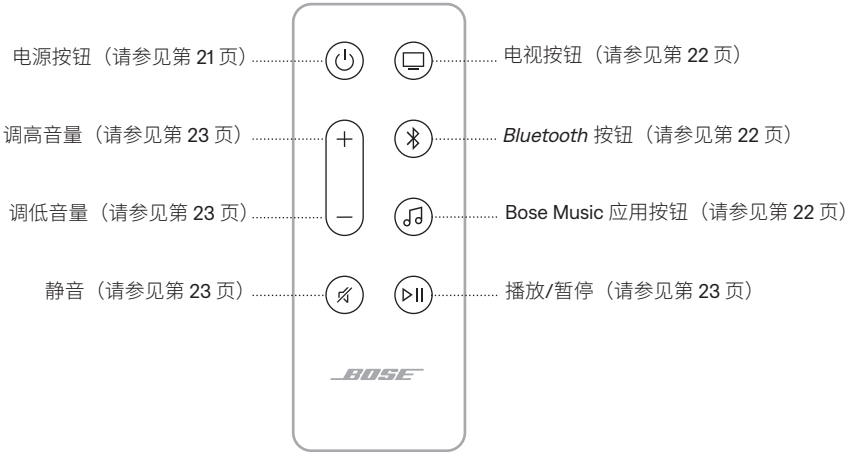

打开/关闭电源

按下遥控器上的“电源”按钮  以打开/关闭条形音箱。

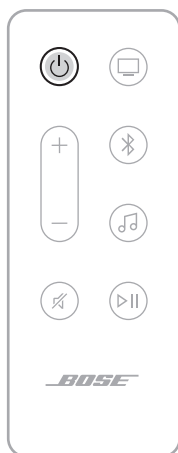

注意：

- 将条形音箱插入交流（市电）插座后，条形音箱会自动打开。
- 关闭条形音箱后，您仍然可以使用语音访问 Amazon Alexa 或启用 Google Assistant 的设备来控制条形音箱（请见第 25 页）。

提示：您也可以使用 Bose Voice4Video 和 Amazon Alexa 来打开/关闭条形音箱，切换电视输入，更改电视频道等（请见第 29 页）。



自动唤醒（仅限光纤连接）

您可将条形音箱设置为只要收到声音信号便自动打开。

要在自动唤醒与默认电源设置之间切换，请按住  按钮 5 秒钟，直至听到提示音且灯柱呈白色光闪烁两次。

提示：您也可使用 Bose Music 应用控制自动唤醒。您可以从“设置”菜单中访问此选项。

音频源

按下遥控器上的相应按钮（电视为  按钮，*Bluetooth* 为  按钮，或 Bose Music  按钮）。

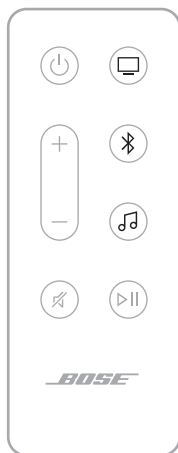

提示：

- 您也可以使用 Bose Voice4Video 和 Amazon Alexa 来选择您的 *Bluetooth* 音频源（请见第 29 页）。
- 您也可以使用 Bose Music 应用选择音频源。

媒体播放和音量

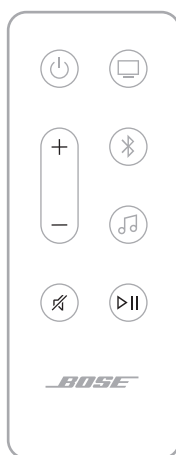

| 功能 | 操作方法 |
|---------|---|
| 播放/暂停 | 按下 ▷ 。 注意： <ul style="list-style-type: none"> 将音频暂停后，灯柱中央的两个灯会常亮，直到音频恢复。 无法在电视信号源上播放/暂停音频。 |
| 快进 | 双按 ▷ 。 |
| 快退 | 三按 ▷ 。 |
| 调高音量 | 按下 +。 注意： 要快速提高音量，按住 +。 |
| 调低音量 | 按下 -。 注意： 要快速降低音量，按住 -。 |
| 静音/取消静音 | 按下 𠄎。 将音频静音后，灯柱的左端会常亮，直到音频恢复。 提示： 您还可以按下 + 以取消音频静音。 |

提示：您也可以使用 Bose Voice4Video 和 Amazon Alexa 来控制特定音频源的媒体播放和音量（请见第 29 页）。

语音助手控件

可以使用“操作”按钮 ○ 来控制 Amazon Alexa（第 26 页）。您也可以使用麦克风关闭按钮  来关闭条形音箱（请见第 26 页）。

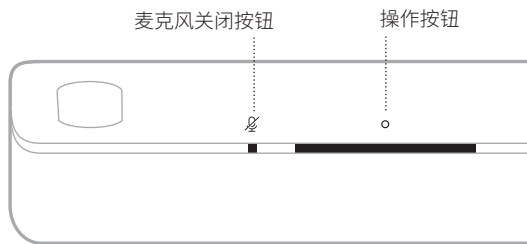

提示：您也可以使用语音来控制 Amazon Alexa（请见第 25 页）。

调整音量

要调整低音、高音、中置声道、高置声道和环绕声道，请使用 Bose Music 应用。您可以从“设置”菜单中访问这些选项。

访问 AMAZON ALEXA

条形音箱上的 Alexa 可以方便您的生活，让您通过声音控制音乐等等。使用 Alexa 和提问一样简单。只需告诉 Alexa 怎么做，即可播放您最喜欢的歌曲，跳到下一首歌曲，改变音量，以及阅读新闻等。条形音箱上的 Alexa 让您通过语音即可更轻松地控制您的智能家居。

有关 Alexa 功能的更多信息，请访问：<https://www.amazon.com/usealexa>

请使用 Bose Music 应用设置 Amazon Alexa。您可以从“设置”菜单中访问此选项。

注意：

- 并非所有语言和国家/地区均可使用 Alexa。Alexa 的特性与功能可能因地区而异。
- 在设置 Alexa 时，确保使用的音频服务帐户与在 Bose Music 应用中使用的一样。
- 如果您家中有多个 Bose Music 产品，为了享受无缝语音助手体验，Bose 建议用户使用其 Bose Music 帐户和 Amazon 帐户为所有的 Bose Music 产品设置 Alexa。

使用语音

开始说“Alexa”，然后说：

| 尝试方式 | 语音示例 |
|------------|--|
| 对 Alexa 说话 | Help me get started。 |
| 播放音频 | Play rock music。 注意： Amazon Music 被设置为默认音乐服务。要更改默认音乐服务，请使用 Alexa 应用。 |
| 暂停音频 | Pause。 |
| 控制音量 | Turn the volume up。 |
| 跳到下一首歌 | Skip。 |
| 播放特定音乐服务 | Play NPR on TuneIn。 注意： Amazon Alexa 并不支持所有音频服务。 |



| 尝试方式 | 语音示例 |
|-----------|--|
| 在指定扬声器上播放 | Play jazz in the “Kitchen”。 注意： 确保说出您在 Bose Music 应用中指定的扬声器名称。如果多个扬声器使用相同的名称，则使用 Alexa 应用中指定的名称，或更改其在 Bose Music 应用中的名称。 |
| 设置定时器 | Set a timer for 15 minutes。 |
| 发现更多技能 | Help me get started with skills。 |
| 停止 Alexa | Stop。 |

使用条形音箱控件

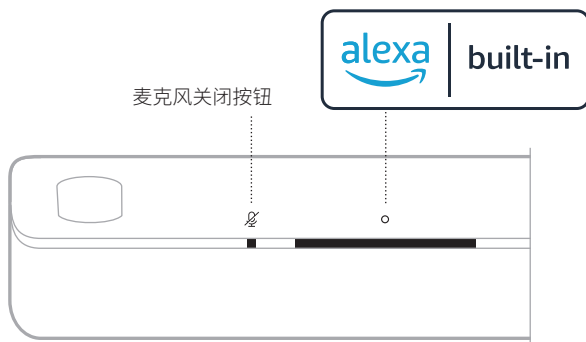
可以使用“操作”按钮 ○ 来控制 Amazon Alexa。您也可以使用麦克风关闭按钮 ☒ 来关闭条形音箱。这些按钮位于条形音箱顶部。



| 尝试方式 | 操作方法 |
|------------|--|
| 对 Alexa 说话 | 点击 ○ 并说出您的要求。 有关尝试方式的列表，请访问： https://www.amazon.com/usealexa |
| 停止警报和定时器 | 点击 ○。 |

| 尝试方式 | 操作方法 |
|----------|--|
| 停止 Alexa | 点击  。 |
| 打开/关闭麦克风 | 点击  。 注意： 麦克风关闭后，麦克风关闭指示灯呈红色光常亮，您将无法使用 Alexa。 |

使用 AMAZON ALEXA 打电话和发消息

帮助您的家庭和家人更好地保持联系。让 Alexa 将您的设备转换为对讲机，在房间或家庭之间即时双向对话，或者从任意房间发送单向公告。在支持 Alexa 的设备或支持的手机或平板电脑上使用 Alexa 给任何人免费打电话或发消息。

注意：

- 双方必须都有启用了 Alexa 的设备，有 Alexa 通话和消息功能，并在 Alexa 应用中为另一方提供权限。
- 麦克风必须打开以使用 Alexa 打电话或发消息（请见第 38 页）。

设置 Alexa 通话和消息

要设置 Alexa 通话和消息，请使用 Alexa 应用。

使用语音

开始说“Alexa”，然后说：

| 尝试方式 | 语音示例 |
|--------------|--|
| 访问家中的设备 | Drop in on “Kitchen”。 注意： 如果设备是 Bose 产品，确保说出您在 Bose Music 应用中指定的扬声器名称。如果多个扬声器使用相同的名称，则使用 Alexa 应用中指定的名称，或更改其在 Bose Music 应用中的名称。 |
| 访问家庭成员或外面的朋友 | Drop in on “Mom’s Kitchen”。 注意： 确保说出在用户的 Bose Music 应用和/或 Alexa 应用中设置的扬声器名称。 |

| 尝试方式 | 语音示例 |
|---------|--------------------------------|
| 拨打电话 | Call Mom。 |
| 接听电话 | Answer。 |
| 拒接电话或消息 | Decline。 |
| 挂断电话 | End call。 |
| 播放消息 | Play message。 |
| 拨打紧急联系人 | Call my emergency contact。 |
| 发布公告 | Announce that dinner is ready。 |

设置勿扰

您可以暂时禁用传送到条形音箱的所有通知、公告和通话。

使用语音

开始说“Alexa”，然后说：

| 尝试方式 | 语音示例 |
|------|--------------------------|
| 启用勿扰 | Turn on Do Not Disturb。 |
| 禁用勿扰 | Turn off Do Not Disturb。 |

提示：您也可在 Alexa 应用中设置勿扰。

使用 BOSE VOICE4VIDEO 控制音频

Bose Voice4Video 技术对您 Amazon Alexa 语音功能的扩展是其他任何条形音箱都无法做到的。除了控制您的智能条形音箱之外，您还可以只用语音控制您的电视以及有线电视或卫星机顶盒。只需向 Alexa 提出一个简单的要求，您就可以打开电视和智能条形音箱、切换到视频源，按网络名称或频道号调到相应的电视台，立即开始观看您最喜爱的节目。

注意： Voice4Video 仅可用于电视、有线电视和卫星机顶盒。

设置 Voice4Video

要设置 Voice4Video，请使用 Bose Music 应用。

注意： 在设置 Voice4Video 前，您必须先在 Bose Music 应用中设置 Alexa（请见第 25 页）。

使用语音

开始说“Alexa”，然后说：

| 尝试方式 | 语音示例 |
|----------------------------|------------------------------|
| 电视电源打开 | Turn on TV。 |
| 电视电源关闭 | Turn off TV。 |
| 播放音频 | Play。 |
| 暂停音频 | Pause。 |
| 继续音频 | Resume。 |
| 向前跳过视频 | Next。 |
| 向后跳过视频 | Previous。 |
| 将输入切换至 <i>Bluetooth</i> 音频 | Switch to <i>Bluetooth</i> 。 |
| 将输入切换至 HDMI 电视输入 | Switch to HDMI2。 |

| 尝试方式 | 语音示例 |
|-----------|--------------------|
| 观看特定网络 | Watch NFL Network。 |
| 观看特定频道号 | Watch channel 802。 |
| 跳到下一频道 | Next channel。 |
| 向后跳到上一个频道 | Previous channel。 |

访问 GOOGLE ASSISTANT

条形音箱与连接到您的网络的支持 Google Assistant 的设备兼容。只需使用您的 Google 的语音即可控制条形音箱。

先说“Ok Google”（嗨，Google），然后说出您的 < 条形音箱名称 > 请求。例如，尝试播放您喜欢的音乐。只要说“Ok Google, play My Workout playlist on Family Room.”（嗨，Google，在家中播放我的锻炼播放列表）。

注意：

- 语音控制在默认情况下是停用的。要设置语音控制，请使用 Bose Music 应用启用 Chromecast built-in，并为支持 Google Assistant 的设备设置语音广播。您可以从“设置”菜单中访问这些选项。
- 确保说出您在 Bose Music 应用中指定的条形音箱名称。如果多个条形音箱使用相同的名称，则使用 Google Assistant 应用中指定的名称，或更改其在 Bose Music 应用中的名称。
- 无法提供所有语言的 Google Assistant，也无法在所有国家/地区提供 Google Assistant。
- 有关 Google Assistant 功能的更多信息，请访问：
<https://support.google.com/assistant>

条形音箱包含有 Chromecast built-in。借助 Chromecast built-in，可通过简单地点击广播按钮，从支持的应用流式传输音频。

注意：

- 要使用 Chromecast built-in，必须有 Wi-Fi 连接。
- Chromecast built-in 在默认情况下是停用的。在 Bose Music 应用中，使用“设置”菜单来启用 Chromecast built-in。
- 会定期增加对新应用的支持。

手机就是您的遥控器

- 只需在您熟悉和喜爱的应用程序中点击广播按钮。不需要新的登录或下载。
- 在家里的任何地方，用您的手机搜索、播放、暂停和调高音量。
- 在播放时，您还可以继续使用您的手机做其他事 - 滚动浏览社交媒体、发送短信，甚至可以接电话。
- 当您使用支持 Chromecast 的条形音箱进行多房间广播时，您可以在整个家中享受音乐。

娱乐无极限，一切尽在掌控之中

从 Pandora、Spotify 和 TuneIn 等流行音乐服务的数百万首歌曲选择您的所爱。

条形音箱能够播放 AirPlay 2 音频，这样您可以快速将 Apple 设备的音频流传输到条形音箱或多个扬声器。

注意：

- 要使用 AirPlay 2，您需要一台运行 iOS 14.1 或更高版本的 Apple 设备。
- Apple 设备和条形音箱必须连接到同一个 Wi-Fi 网络中。
- 关于 AirPlay 的信息，请访问：<https://www.apple.com/airplay>

从“控制中心”流传输音频

1. 在 Apple 设备上，打开“控制中心”。
2. 点击并按住屏幕右上角的声卡，然后点击 AirPlay 图标 .
3. 选择条形音箱。

从应用流传输音频

1. 打开音乐应用（如 Apple Music）并选择要播放的曲目。
2. 点击 .
3. 选择条形音箱。

连接移动设备

1. 按下遥控器上的 *Bluetooth* 按钮 .



灯柱呈蓝色闪烁。

2. 打开移动设备上的 *Bluetooth* 功能。

注意：*Bluetooth* 菜单通常在“设置”菜单中。

3. 在设备列表中选择条形音箱。

注意：在 *Bose Music* 应用中查找您为条形音箱输入的名称。如果没有为条形音箱命名，将显示默认名称。



连接后，您会听到提示音，灯柱常亮，然后变暗。条形音箱名称显示在移动设备列表中。

断开移动设备

使用 Bose Music 应用断开移动设备。

提示：您也可在移动设备上使用 *Bluetooth* 设置。禁用 *Bluetooth* 后，所有其他设备连接都将断开。

重新连接移动设备

按下遥控器上的 *Bluetooth* 按钮 。

条形音箱尝试连接最近连接的设备。

注意：

- 请确保您的移动设备已启用 *Bluetooth*。
- 设备必须在 9 m 的连接范围内且已打开电源。

连接其他移动设备

条形音箱的设备列表最多可以保存八台设备。

注意：一次只能播放一台设备的音频。

1. 按住遥控器上的按钮 ，直到灯柱呈蓝色闪动。
2. 从移动设备的设备列表中选择条形音箱。

注意：请确保您的移动设备已启用 *Bluetooth*。

清空条形音箱设备列表

1. 按住遥控器上的  按钮 10 秒钟，直到灯柱呈白色闪动两次，然后逐渐变暗。
灯柱呈蓝色闪烁。

2. 从设备上的 *Bluetooth* 配对列表中删除条形音箱。

已从配对列表清除所有设备，并且条形音箱已准备好连接新移动设备（请见第 34 页）。

条形音箱正面的 LED 灯柱显示条形音箱状态。

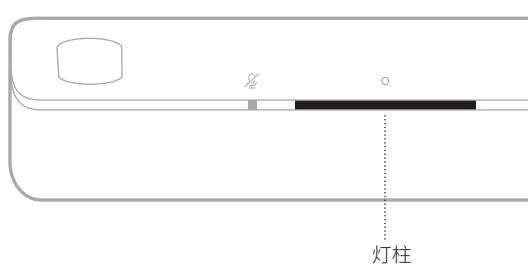

注意：灯柱每次显示所选音频源的一个状态。

WI-FI 状态

显示条形音箱的 Wi-Fi 连接状态。

| 灯柱活动 | | 系统状态 |
|------------|--|-------------|
| 跳动白色光 | | 正在连接至 Wi-Fi |
| 呈白色常亮，然后变暗 | | 已连接至 Wi-Fi |

BLUETOOTH 状态

显示移动设备的 *Bluetooth* 连接状态。

| 灯柱活动 | | 系统状态 |
|------------------|--|-----------|
| 跳动蓝色光 | | 准备连接到移动设备 |
| 跳动白色光 | | 正在连接移动设备 |
| 呈白色常亮，然后变暗 | | 已连接至移动设备 |
| 呈白色闪动两次， 然后变暗 | | 清除设备列表 |

AMAZON ALEXA 状态

显示 Amazon Alexa 的状态。

| 灯柱活动 | | 系统状态 |
|---------------------|---|--|
| 关闭 |  | Amazon Alexa 处于空闲模式 |
| 白色光滑到中心， 然后呈常亮亮起 |  | Amazon Alexa 正在听 |
| 白色光滑到侧面 |  | Amazon Alexa 正在思考 |
| 跳动白色光（满） |  | Amazon Alexa 正在讲话 |
| 跳动黄色光 |  | Amazon Alexa 发出通知 |
| 常亮白色光，然后 白色光滑到侧面 |  | Amazon Alexa 发出提醒 |
| 跳动绿色光 |  | 接电话或打电话 |
| 常亮绿色 |  | 连接到通话 注意： 当通话断开时， 灯柱逐渐变暗。 |
| 常亮紫色光， 然后逐渐变暗 |  | 勿扰已启用 注意： 启用勿扰时， 每次尝试与 Alexa 交互时，灯柱都 会闪烁紫色。 |

麦克风关闭指示灯

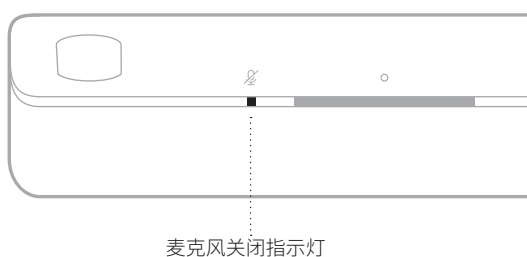

指示灯活动

系统状态

呈红色光常亮

麦克风关闭

媒体播放和音量状态

控制媒体播放和音量时显示条形音箱状态。

灯柱活动

系统状态

两个中间灯呈常亮白色亮起

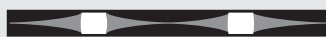

暂停

灯柱右端呈白色闪动



调高音量

灯柱左端呈白色闪动



调低音量







灯柱左端呈白色常亮



静音

更新和错误状态

显示软件更新和错误提醒的状态。

| 灯柱活动 | | 系统状态 |
|-------------|---|--------------------------|
| 琥珀色光常亮 |  | 正在设置 Wi-Fi |
| 白色光从右向左滑动 |  | 正在下载更新 |
| 白色光从左向右滑动 |  | 正在更新条形音箱 |
| 呈琥珀色光 4 次闪动 |  | 音频源错误 - 参见 Bose Music 应用 |
| 呈红色光 4 次闪动 |  | 暂时无法提交请求 - 请稍后重试 |
| 呈红色光常亮 |  | 错误 - 联系 Bose 客户服务处 |

禁用/启用 WI-FI 功能

按住遥控器上的“静音”按钮  和 *Bluetooth* 按钮 ，直到灯柱跳动白色光两次然后逐渐变暗。

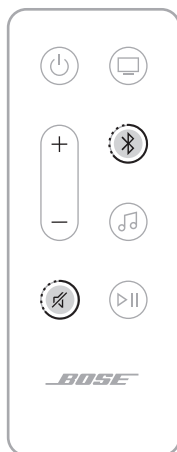

连接附件（可选）

您可将以下任意附件连接到您的条形音箱。有关更多信息，请参阅附件的用户指南。

- **Bose Bass Module 700**: Bose.com/BM700
- **Bose Bass Module 500**: Bose.com/BM500
- **Bose Surround Speakers 700**: Bose.com/SS700
- **Bose Surround Speakers**: Bose.com/SS

使用 SIMPLESYNC 技术连接 BOSE SOUNDLINK BLUETOOTH 扬声器或 BOSE 耳机

使用 Bose SimpleSync 技术，您可以将某些 Bose SoundLink *Bluetooth* 扬声器或 Bose 耳机连接到条形音箱，以一种新的方式聆听音乐和电影。

优势

- **个人电视聆听体验**: 将 Bose 耳机连接到条形音箱，在不干扰他人的情况下聆听电视。使用每个产品上的独立音量控制，在降低条形音箱的音量或使之静音的同时，将耳机的音量保持在自己希望的水平。
- **另一个房间的音频**: 通过将您的 Bose SoundLink *Bluetooth* 扬声器连接到条形音箱，即可在两间不同的房间同时收听同一首歌曲。

注意: SimpleSync 技术的 *Bluetooth* 连接范围为 9 m。墙壁和建筑材料可能会影响信号接收。

兼容产品

您可以将大多数 Bose SoundLink *Bluetooth* 扬声器连接到条形音箱以及 Bose 耳机。

受欢迎的兼容产品包括：

- Bose SoundLink Revolve+ *Bluetooth* 扬声器
- Bose SoundLink Mini *Bluetooth* 扬声器
- Bose SoundLink Micro *Bluetooth* 扬声器
- Bose SoundLink Flex *Bluetooth* 扬声器
- Bose Noise Cancelling Headphones 700
- Bose QuietComfort 35 无线耳机
- Bose QuietComfort 45 耳机

将定期添加新产品。如果需要完整列表和更多信息，请访问：
support.Bose.com/Groups

使用 Bose Music 应用连接

要将您的 Bose SoundLink *Bluetooth* 扬声器或 Bose 耳机连接到条形音箱，使用 Bose Music 应用。有关更多信息，请访问：support.bose.com/UltraSBGrouping

注意：

- 确保您要连接的产品已通电，距离条形音箱 9 m 以内，并已准备好连接到其他设备。有关更多信息，请参阅产品的用户指南。
- 一次只能将一个产品连接到条形音箱。

重新连接 BOSE SOUNDLINK *BLUETOOTH* 扬声器或 BOSE 耳机

打开 Bose SoundLink *Bluetooth* 扬声器或 Bose 耳机的电源。

您的扬声器或耳机尝试连接到最近连接的 *Bluetooth* 设备，包括条形音箱。

注意：

- 条形音箱必须在连接范围 (9 m) 内并已通电。
- 如果扬声器未连接，请参见第 52 页上的“条形音箱无法重新连接到之前连接的 Bose SoundLink *Bluetooth* 扬声器”。
- 如果耳机未连接，请参见第 52 页上的“条形音箱无法重新连接到之前连接的 Bose 耳机”。

更新条形音箱

当连接到 Bose Music 应用和 Wi-Fi 网络时，条形音箱会自动更新。

更换遥控器电池



请勿吞咽电池，存在化学灼伤危险。此产品提供的遥控器中包含一个纽扣式电池。如吞入纽扣式电池，会在 2 小时内造成严重体内灼伤，并可能导致死亡。不要让儿童接触新的和用过的电池。如果电池仓没有关紧，请停止使用遥控器并且不要让儿童接触。如您认为电池可能已被吞入或被塞入体内的任何部位，请立即就医。为了避免爆炸、火灾或化学灼伤，请小心替换电池，只能使用有关机构认可的（例如，UL）CR2032 或 DL2032 3 伏锂电池。正确并及时处理用过的电池。请勿对其进行充电、拆解，也不要加热到 100°C 以上或焚化。

1. 使用硬币向左旋转电池仓门盖（逆时针），将盖取下。

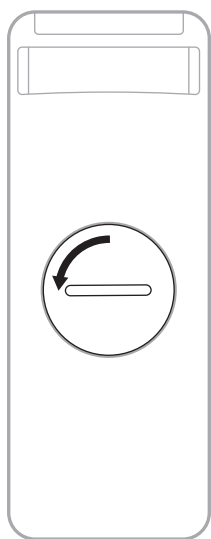

2. 将新电池平面朝上插入，并且 + 标志朝上。

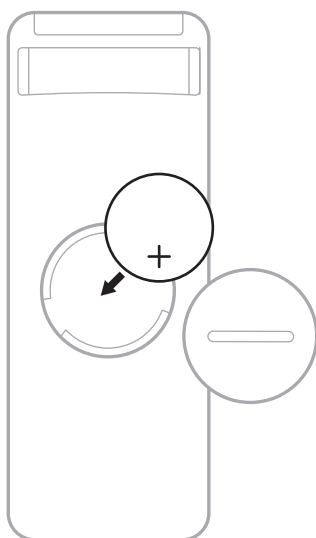

注意：只能使用机构认可的（如 UL）CR2032 或 DL2032 等 3 伏锂电池。

3. 重新装上盖，将其向右旋转（顺时针），直到锁定到位为止。当槽垂直时，盖完全关闭。

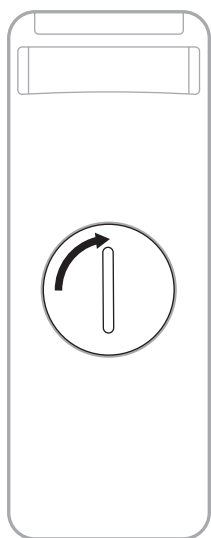

清洁条形音箱

请使用柔软的干布擦拭条形音箱外表面。

注意：在清洁过程中，麦克风可能会无意中关闭。使用条形音箱顶部的麦克风关闭按钮  来打开和关闭条形音箱。

小心：

- 切勿让液体溅入条形音箱或任何开口。
- 请勿将空气吹入向上扬声器或条形音箱。
- 请勿使用吸尘器清洁向上扬声器或条形音箱。
- 请勿在向上扬声器或条形音箱附近使用喷雾剂。
- 请勿使用任何溶剂、化学品或含酒精、氨水、研磨剂的清洁剂。
- 请勿让物体落入任何开口中。

更换零件和配件

可通过 Bose 客户服务处订购更换零件或配件。

请访问：support.Bose.com/UltraSB

有限质保

本条形音箱享有有限质保。有关有限质保的详细信息，请访问我们的网站：worldwide.Bose.com/Warranty。

要注册您的产品，请访问 worldwide.Bose.com/ProductRegistration 以获取说明。未进行注册并不影响您的有限质保权利。

首先尝试这些解决方案

如果条形音箱出现问题：

- 确保条形音箱插入了通电的交流（市电）插座中。
- 接好所有连接线。
- 检查条形音箱的状态（请参见第 36 页）。
- 下载 Bose Music 应用并运行可用的软件更新。
- 按照放置原则放置条形音箱（请参见第 14 页）。
- 将条形音箱移到移动设备的建议连接范围内，以确保其能够正常工作。
- 请将条形音箱与无线设备保持至少 0.3 – 0.9 m 的距离。
- 检查 Wi-Fi 接入点是否在距离条形音箱、选配的低音箱和选配的环境扬声器 2.4 – 3.0 m 以外的地方。

其他解决方案

若无法解决问题，请参见下表了解常见问题的症状和解决方案。您还可以访问故障排除文章、视频和其他资源，网址为：support.Bose.com/UltraSB

若仍然无法解决问题，请联系 Bose 客户服务处。

请访问：worldwide.Bose.com/contact

| 症状 | 解决方案 |
|-------------------------------|---|
| 电视上无 HDMI eARC 端口 | 使用电视的 HDMI ARC 端口。 如果您的电视上没有 HDMI ARC 端口，请使用光缆将条形音箱连接到电视。 |
| 电视上无 HDMI eARC、HDMI ARC 或光纤端口 | 如果您的电视与有线或卫星机顶盒相连，请将 HDMI 连接线从条形音箱连接到有线或卫星机顶盒。 使用音频转换器和独立的音频连接线连接电视，例如共轴、3.5 mm 或模拟音频连接线（未提供）。您需要的转换器和连接线的类型取决于您的电视上可以使用的音频输出端口。 |
| 条形音箱无法开机 | 将电源线插入另一个交流（市电）插座中。 使用遥控器开启条形音箱（请参见第 20 页）。 拔出条形音箱和选配低音箱或环境扬声器的电源线，等待 30 秒，然后再将其牢固插入交流（市电）插座中。 |

| 症状 | 解决方案 |
|------------------------------------|---|
| 条形音箱无法关机 | 条形音箱可能处于网络待机模式。按下遥控器上的“电源”按钮  以唤醒条形音箱。再次按下  以关闭条形音箱。 |
| 无法使用 Dolby Atmos 播放音频 | <p>确保条形音箱已连接到电视的 HDMI eARC 或 ARC 端口。</p> <p>检查 Bose Music 应用的“正在播放”屏幕以确保音频是以 Dolby Atmos 传输。如果不是以 Dolby Atmos 传输，确保电视的高级音频设置允许 Dolby Atmos 向条形音箱传输音频。请参阅电视用户指南。</p> <p>检查播放内容是否支持 Dolby Atmos。</p> <p>检查流传输或有线电视服务是否支持使用 Dolby Atmos。</p> |
| 遥控器不稳定或失灵 | <p>更换电池（请参见第 43 页）。</p> <p>确保遥控器在条形音箱的工作范围 (6 m) 内。</p> <p>确保遥控器和条形音箱之间没有障碍物。</p> |
| Bose Music 应用无法在移动设备上运行 | <p>确保您的移动设备与 Bose Music 应用兼容，并满足最低系统要求。有关更多信息，请参见您移动设备上的应用商店。</p> <p>在移动设备上卸载 Bose Music 应用并重新安装应用（请参见第 17 页）。</p> |
| 看不到条形音箱，因此无法将其添加到其他 Bose 帐户 | <p>确保 Bose Music 应用中的条形音箱可共享。</p> <p>确保条形音箱和移动设备连接的是相同的 Wi-Fi 网络。</p> |
| 条形音箱和音频源无法同时打开/关闭 | 按下“电源”按钮  以打开/关闭音频源。 |

| 症状 | 解决方案 |
|---------------------------------|--|
| <p>条形音箱的音频断断续续或无音频</p> | <p>确保家庭娱乐扬声器的 HDMI 连接线插入了电视机上标示为 HDMI eARC (增强音频回传通道) 的端口, 而不是标准 HDMI 端口。如果您的电视没有 HDMI eARC 端口, 请连接到 HDMI ARC 端口。如果您的电视没有 ARC 端口, 请使用光缆连接条形音箱 (请参见第 56 页)。</p> <p>如果条形音箱已连接到电视的 HDMI eARC 或 ARC 接口, 请确保已启用电视系统菜单中的 Consumer Electronics Control (CEC) (消费电子产品控制)。您的电视上的 CEC 可能使用其他的名称。请参阅电视用户指南。</p> <p>如果条形音箱连接到电视的光纤端口, 请确保光缆插入电视上标示为 Output 或 OUT 的端口, 而非 Input 或 IN 端口。</p> <p>拔出条形音箱和选配低音箱或环绕扬声器的电源线, 等待 30 秒, 然后再将其牢固插入交流 (市电) 插座中。</p> <p>调节 Bose Music 应用中的高级 CEC 设置。您可以从“设置”菜单中访问此选项。有关更多信息, 请访问: support.bose.com/UltraSB_CEC</p> <p>提高条形音箱 (请参见第 23 页) 或移动设备的音量。</p> <p>如果灯柱左端成白色常亮, 则条形音箱已静音。按下“静音”按钮以取消条形音箱的静音。</p> <p>确保您的移动设备未静音。</p> <p>确保您使用的是兼容 <i>Bluetooth</i> 的移动设备。</p> <p>重启移动设备。</p> <p>重启音频源。</p> <p>切换至其他音频源 (请参见第 22 页)。</p> <p>使用不同应用或音乐服务播放音频。</p> <p>如果音频来自 Wi-Fi 音频源, 请重置路由器。</p> <p>重启电视。</p> <p>检查电视的音频设置。请参阅电视用户指南。</p> <p>更新电视软件。请参阅电视用户指南。</p> <p>从电视的 HDMI eARC (或 ARC) 端口上断开 HDMI 连接线并重新连接。</p> |
| <p>条形音箱无法连接低音箱或环绕扬声器</p> | <p>有关故障诊断, 请参阅您的低音箱或环绕扬声器的用户指南 (请参见第 41 页)。</p> <p>确保低音箱或环绕扬声器与条形音箱兼容 (请参见第 41 页)。</p> <p>拔出条形音箱和选配低音箱或环绕扬声器的电源线, 等待 30 秒, 然后再将其牢固地插入交流 (市电) 插座中。</p> |

| 症状 | 解决方案 |
|--------------|---|
| 低音箱或环绕扬声器无音频 | <p>确保低音箱或环绕扬声器与条形音箱兼容（请参见第 41 页）。</p> <p>确保软件在 Bose Music 应用中是最新的。</p> <p>使用 Bose Music 应用调整低音音量（请参见第 24 页）。</p> <p>切换至其他音频源（请参见第 22 页）。</p> |
| 声音来自电视扬声器 | <p>关闭电视扬声器。请参阅电视用户指南。</p> <p>确保条形音箱的 HDMI 连接线已插入电视上标示为 HDMI eARC（增强音频回传通道）的端口，而不是标准 HDMI 端口。如果您的电视没有 HDMI eARC 端口，请连接到 HDMI ARC 端口。如果您的电视没有 ARC 端口，请使用光缆连接条形音箱（请参见第 56 页）。</p> <p>从电视的 HDMI eARC（或 ARC）端口上断开 HDMI 连接线并重新连接。</p> <p>拔出条形音箱和选配低音箱或环绕扬声器的电源线，等待 30 秒，然后再将其牢固地插入交流（市电）插座中。</p> <p>将电视音量降到最低。</p> <p>如果条形音箱已连接到电视的 HDMI eARC 或 ARC 接口，请确保已启用电视系统菜单中的 Consumer Electronics Control (CEC)（消费电子产品控制）。您的电视上的 CEC 可能使用其他的名称。请参阅电视用户指南。</p> <p>调节 Bose Music 应用中的高级 CEC 设置。您可以从“设置”菜单中访问此选项。有关更多信息，请访问： support.bose.com/UltraSB_CEC</p> |
| 音质差或失真 | <p>测试不同的音频源（若有）。</p> <p>确保您的电视可输出环绕立体声音频。请参阅电视用户指南。</p> <p>如果播放的声音来自另一台设备，请降低该设备的音量。</p> <p>使用 Bose Music 应用调整低音音量（请参见第 24 页）。</p> <p>关闭电视扬声器。请参阅电视用户指南。</p> <p>检查声音效果（请参见第 57 页）</p> <p>运行 ADAPTIQ 音频校准（请参见第 19 页）。</p> |



| 症状 | 解决方案 |
|---------------------------------------|---|
| <p>条形音箱无法播放正确信号源的音频或延迟后选择了错误的信号源。</p> | <p>检查 Bose Music 应用中的高级 CEC 设置。您可以从“设置”菜单中访问此选项。有关更多信息，请访问： support.bose.com/UltraSB_CEC</p> <p>在音频源上禁用 CEC。请参阅音频源用户指南。</p> |
| <p>条形音箱无法连接到 Wi-Fi 网络</p> | <p>在 Bose Music 应用中，选择正确的网络名称，并输入网络密码（区分大小写）。</p> <p>确保条形音箱和移动设备连接的是相同的 Wi-Fi 网络。</p> <p>如果您的网络信息已发生变化，请参见第 18 页。</p> <p>启用于设置的移动设备上的 Wi-Fi。</p> <p>在移动设备上关闭打开的其他应用。</p> <p>重启移动设备和路由器。</p> <p>如果您的路由器同时支持 2.4 GHz 和 5GHz 带宽，确保两个设备（移动设备或计算机）和条形音箱连接到同一带宽。</p> <p>注意：为每个带宽提供一个唯一的名称，以保证您连接到正确的带宽。</p> <p>重置路由器。</p> <p>拔出条形音箱和选配低音箱或环绕扬声器的电源线，等待 30 秒，然后再将其牢固地插入交流（市电）插座中。在移动设备上卸载 Bose Music 应用，重新安装应用并重新开始设置。</p> <p>如果连接到不同的网络且应用没有提示您进行设置，请转到主屏幕并添加条形音箱。</p> |
| <p>条形音箱无法连接到 Bluetooth 设备</p> | <p>关闭移动设备上的 <i>Bluetooth</i> 功能，然后再将其打开。从 <i>Bluetooth</i> 列表中删除条形音箱。再次连接（请参见第 34 页）。</p> <p>连接其他移动设备（请参见第 34 页）。</p> <p>确保您使用的是兼容 <i>Bluetooth</i> 的移动设备。请访问： support.bose.com/UltraSB_BT</p> <p>从移动设备的 <i>Bluetooth</i> 列表中删除条形音箱。再次连接（请参见第 34 页）。</p> <p>清空条形音箱设备列表（请参见第 35 页）。再次连接（请参见第 34 页）。</p> |

| 症状 | 解决方案 |
|-----------------------------------|---|
| 条形音箱无法使用 AirPlay 流传输音频 | <p>确保您的条形音箱已打开且在连接范围内（请见第 21 页）。</p> <p>确保 Apple 设备和条形音箱在相同 Wi-Fi 网络中。</p> <p>更新 Apple 设备。</p> <p>确保条形音箱是最新版本（请参见第 43 页）。</p> <p>如果在要从流传输音乐的音乐应用中找不到 AirPlay 图标 , 可以从“控制中心”流传输音频。</p> <p>如需更多支持，请访问：https://www.apple.com/airplay</p> |
| Alexa 无响应 | <p>确保“麦克风关闭”指示灯未呈红色光亮起。要打开麦克风，请参见第 26 页。</p> <p>确保已使用 Bose Music 应用设置 Alexa（请参见第 25 页）。</p> <p>注意：必须使用 Bose Music 应用设置条形音箱并连接到 Wi-Fi 网络。</p> <p>将移动设备连接到 Wi-Fi。</p> <p>确保您身处可以使用 Amazon Alexa 的国家/地区。</p> <p>确保您使用的是最新版本的 Alexa 应用。</p> <p>确保您的移动设备是兼容的。</p> <p>确保已设置唤醒语（请参见第 25 页）。</p> <p>使用 Bose Music 应用将 Alexa 从条形音箱中移除。再次添加 Alexa。</p> <p>确保说出您在 Bose Music 应用中指定的名称。如果多个条形音箱使用相同的名称，则使用 Alexa 应用中指定的名称，或更改其在 Bose Music 应用中的名称。</p> <p>如果使用 Bose Voice4Video：</p> <ul style="list-style-type: none"> • 确保条形音箱、电视和/或有线电视或卫星机顶盒之间没有任何障碍物。 • 确保条形音箱是使用 HDMI 连接线连接的（请参见第 55 页）。 • 确保您设置了此功能，并使用 Bose Music 应用且连接了您的电视和/或有线电视或卫星机顶盒。 • 确保您已输入有线电视/卫星机顶盒的邮政编码和服务提供商。 <p>Alexa 可能不支持您的请求。将定期添加新功能。</p> <p>有关其他支持，请访问：https://www.amazon.com/usealexa</p> |

| 症状 | 解决方案 |
|---|---|
| Google Assistant 无法控制条形音箱 | <p>确保您有支持 Google Assistant 的设备连接到您的网络（请参见第 31 页）。</p> <p>确保已使用 Bose Music 应用启用了 Chromecast built-in（请参见第 31 页）。</p> <p>将移动设备连接到 Wi-Fi。</p> <p>确保您处于 Google Assistant 可用的国家/地区范围内。</p> <p>确保您使用的是最新版本的 Google Assistant 应用。</p> <p>确保您的移动设备是兼容的。</p> <p>有关其他支持，请访问：https://support.google.com/assistant</p> |
| 条形音箱未连接到 Bose SoundLink Bluetooth 扬声器或 Bose 耳机 | <p>确保您的扬声器或耳机已通电，距离条形音箱 9 m 以内，并已准备好连接到其他设备。有关更多信息，请参阅产品的用户指南。</p> |
| 条形音箱无法重新连接到之前连接的 Bose SoundLink Bluetooth 扬声器 | <p>确保已在 Bose Music 应用中启用了扬声器语音提示（请参见第 17 页）。您可以从“设置”菜单中访问此选项。</p> <p>在您的扬声器上，使用产品控制器循环浏览产品设备列表，直到听到条形音箱的名称。有关产品专用说明，请参阅扬声器的用户指南。</p> |
| 条形音箱无法重新连接到之前连接的 Bose 耳机 | <p>使用 Bose Music 应用连接（请参见第 17 页）。</p> |
| 连接的 Bose SoundLink Bluetooth 扬声器或 Bose 耳机的音质差 | <p>如果您的路由器同时支持 2.4 GHz 和 5 GHz 带宽，且条形音箱连接到 2.4 GHz 带宽，请将条形音箱连接到 5 GHz 带宽。</p> <p>并非所有 Bose SoundLink Bluetooth 扬声器在连接到条形音箱时都能在播放音频时实现完美同步。要检查产品是否兼容，请访问：support.Bose.com/Groups</p> <p>确保已在 Bose Music 应用中启用了 Sync with Group（请参见第 17 页）。您可以从“设置”菜单中访问此选项。</p> <p>为扬声器或耳机安装任何可用的软件更新。若要检查更新，请在移动设备上打开与您产品对应的 Bose 应用，或在您的计算机上访问 btu.Bose.com</p> |

恢复条形音箱

恢复出厂设置会清除条形音箱的所有信号源、音量、网络 and ADAPTiQ 音频校准设置并将其恢复到出厂设置。

1. 在 Bose Music 应用中，从您的 Bose 帐户中删除条形音箱。
2. 在遥控器上，按住“音量下调”按钮  和“播放/暂停”按钮  5 秒钟，直到灯柱跳动白色光两次然后逐渐变暗。

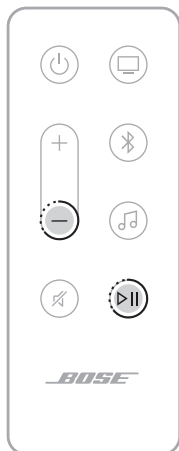

条形音箱重置。重置完成后，灯柱呈琥珀色亮起。

3. 要还原条形音箱的网络和音频设置：
 - a. 在移动设备上启动 Bose Music 应用并将条形音箱添加至网络（请参见第 18 页上的“将条形音箱添加至已有帐户”）。
 - b. 使用 Bose Music 应用运行 ADAPTiQ 音频校准（请参见第 19 页）。

连接选项

使用以下连接选项之一将条形音箱连接到电视：

- **选项 1 (优先)：** HDMI eARC（增强型音频回传通道）或 ARC
- **选项 2：** 光纤

注意：

- 要获得 Dolby Atmos 环绕声体验，必须将条形音箱连接到电视上的 HDMI eARC 或 ARC 端口（请参见第 55 页）。如果电视上没有 eARC 端口或 ARC 端口，可以将光缆连接到光纤端口，即可获得身临其境般的逼真体验（请参见第 56 页）。
- 要使用电视遥控器来控制条形音箱的电源、音量和静音功能，条形音箱必须连接到电视的 HDMI eARC 或 ARC 端口。

1. 在电视背面，找到 **HDMI IN** 和 **Audio OUT**（光纤）端口。

注意： 您的电视端口面板可能与图示有所不同。请查看端口的形状。

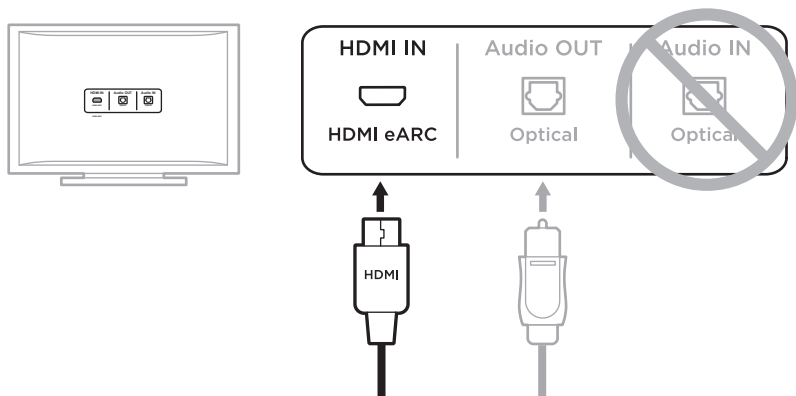

选项 1 (优先)
HDMI eARC (或 ARC)：
 此连接请使用 HDMI 连接线。

选项 2
光纤： 如果电视上没有 HDMI eARC (或 ARC) 端口，则此连接可使用光缆。

2. 选择音频连接线。

将条形音箱连接到电视

选择音频连接线后，将条形音箱连接到电视。

选项 1（优先）：HDMI eARC 或 ARC

1. 将 HDMI 连接线的一端插入电视的 **HDMI eARC** 或 **ARC** 端口。
2. 将连接线的另一端插入条形音箱上的 **HDMI (eARC)** 端口。

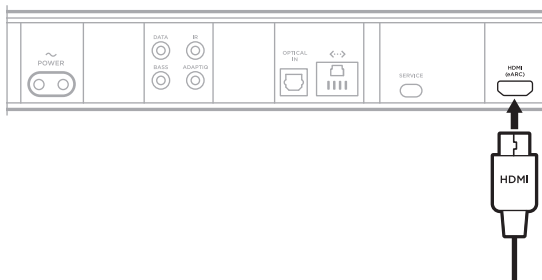

选项 2：光纤

如果电视上没有 HDMI eARC（或 ARC）端口，请使用光缆将条形音箱连接到电视。

1. 拆除光缆两端的保护盖。

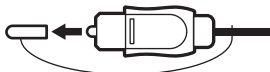

小心：如果插入带有保护盖的插头，可能会损坏插头和/或端口。

2. 将光缆的一端插入电视的 **OPTICAL OUT** 端口中。

小心：如插入插头时定位不正确，可能会损坏插头和/或端口。

3. 握住光缆另一端的插头。
4. 将插头对准条形音箱的 **OPTICAL IN** 端口，，并小心插入。

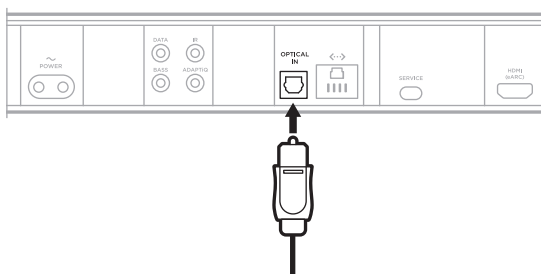

注意：端口带有铰链门，插入插头时铰链门会向内旋。

5. 请将插头牢固地插入端口中，直到听到或感觉到咔哒一声。



检查声音效果

1. 使用电视遥控器打开电视的电源。
2. 在电视菜单的音频部分，关闭电视扬声器。
注意：请参阅电视的用户指南，了解详细信息。
3. 如果您在使用有线电视/机顶盒或其他辅助音频源：
 - a. 打开音频源的电源。
 - b. 选择正确的电视输入。
4. 打开条形音箱的电源（请参见第 21 页）。
条形音箱将发出声音。
5. 按下条形音箱遥控器上的“静音”按钮 。

电视扬声器或条形音箱应该不会发出声音。

注意：如果在条形音箱静音后听到电视中发出声音，请参见第 49 页上的“声音来自电视扬声器”。

請閱讀並保管好所有安全、安全性和使用指示。



Bose Corporation 在此聲明本產品遵守 2014/53/EU 指令和其他所有適用歐盟指令要求中的基本要求和和其他相關規定。您可以從以下位置找到完整的符合聲明：www.Bose.com/compliance



本產品符合所有適用的 2016 電磁相容性法規和所有其他適用的英國法規。您可以從以下位置找到完整的符合聲明：www.Bose.com/compliance

Bose Corporation 在此聲明本產品嚴格遵守 2017 無線電設備法規中的基本要求和所有其他適用的英國法規。您可以從以下位置找到完整的符合聲明：www.Bose.com/compliance

重要安全指示

閱讀這些指示。

只能用乾布清潔。

請勿堵塞任何通風口。請按照製造商的指示安裝。

只能使用製造商指定的附件/配件。

任何維修事宜均請向合格的人員諮詢。如果本裝置有任何損壞，均需進行維修，例如電源線或插頭受損；液體濺入或物體落入裝置內；本裝置受雨淋或受潮、不能正常工作或跌落。

警告/小心

· 為避免意外吞食，產品的存放位置應遠離兒童和寵物。產品中包含電池，吞食可能造成危險。如果吞食，需立即就醫。不使用時，請將產品存放在遠離兒童和寵物的地方。



此符號表示產品外殼內存在未絕緣的危險電壓，可能造成觸電危險。



此符號表示本指南中提供了重要的操作和維護指示。



請勿吞嚥電池，存在化學灼傷危險。此產品提供的遙控器中包含一個鈕扣式電池。若吞入鈕扣式電池，會在 2 小時內造成嚴重體內灼傷，並可能導致死亡。不要讓兒童接觸新的和用過的電池。如果電池倉沒有關緊，請停止使用遙控器並且不要讓兒童接觸。如您認為電池可能已被吞入或被塞入體內的任何部位，請立即就醫。為了避免爆炸、火災或化學灼傷，請小心替換電池，只能使用有關機構認可的（例如：UL）CR2032 或 DL2032 3 伏鋰電池。正確並及時處理用過的電池。請勿對其充電、拆解、加熱到 212°F (100°C) 以上或焚化。



包含小零件，可能導致窒息危險。不適合 3 歲以下的兒童使用。



本產品含有磁性材料。諮詢醫生了解此裝置是否會影響植入式醫療裝置。



本產品為鋼化玻璃表面。務必謹慎，避免撞擊。如果發生破裂，請在處理碎玻璃時多加小心。

- 為了減少火災或電擊危險，請勿使本產品暴露在雨中，受液體淋濺、噴灑，或暴露在潮濕環境中，也不得將裝有液體的物體（如花瓶等）置於本產品上或本產品附近。
- 保持產品遠離火源和熱源。請勿將明火火源（如點燃的蠟燭）置於本產品上或靠近本產品。
- 未經授權切勿擅自改裝本產品。
- 切勿為此產品使用逆變器。
- 請勿在汽車或船舶上使用本產品。
- 如果將電源插頭或裝置聯結器作為斷路裝置，則斷路裝置應保持可隨時還原工作的狀態。
- 只能使用以下硬體安裝本產品：**Bose** 條形音箱托架。
- 放置產品時，請確保它沒有阻塞電視或監視器上的任何通風孔。請參閱電視或監視器隨附的使用者指南，並按照製造商的指示進行安裝。
- 由於有通風需求，**Bose** 不推薦把產品放置在有限的空間中，例如壁封閉式櫥櫃。
- 請勿將其放置或安裝在任何熱源旁，例如壁爐、暖氣片、熱調節裝置、火爐或可產生熱量的其他裝置（包括擴音器）。
- 請將電池存放於兒童無法取得之處。
- 若處理不當，電池可能導致著火或化學灼傷。請勿對其充電、拆解、加熱或焚燒。
- 如未妥善處理、更換不當或更換為不正確的類型，本產品所用電池可能導致著火、爆炸或化學灼傷。

注意：本設備已經過測試，符合 FCC 規則第 15 部分有關 B 類數位裝置的各項限制。這些限制性規定旨在防範安裝在住宅中的裝置產生有害干擾。本設備產生、使用並可能發散無線射頻能量，如果不按照指示安裝和使用，則可能會對無線電通訊造成有害干擾。然而，按照指示安裝並不能保證某些安裝不會發生干擾。如果本設備確實對無線電或電視接收造成有害干擾（可透過關閉和開啟本設備來確定），使用者可嘗試採取以下一或多種措施來糾正干擾：

- 重新調整接收產品或天線的方向或位置。
- 增大本設備和接收器的間距。
- 將本設備和接收器電源線插入不同線路上的插座中。
- 請諮詢經銷商或有經驗的無線電/電視技術人員以獲得協助。

未經 Bose Corporation 明確批准，擅自變更或改裝本設備可能會使使用者操作本設備的授權失效。

本裝置符合 FCC 規則第 15 部分規定和加拿大 ISED 免許可證 RSS 標準。本裝置工作時應滿足下列兩種情形：
(1) 本裝置不得造成有害干擾；(2) 本裝置必須承受任何接收到的干擾，包括可能造成裝置異常工作的干擾。

您在安裝和操作本設備時，身體應距離輻射體至少 20 公分。

本裝置運行於 5150 - 5250 Mhz 且只能在室內使用，以降低可能對同通道行動衛星系統的有害干擾。

CAN ICES-3(B)/NMB-3(B)

歐洲：

工作頻帶 2400 至 2483.5 MHz、5150 至 5350 MHz 和 5470 至 5725 MHz。| 最大傳輸功率低於 20 dBm EIRP。| 工作頻帶 5725 至 5850 MHz。| 最大傳輸功率低於 14 dBm (25mW) EIRP。

最大傳輸功率低於監管限制，因此無需 SAR 測試並根據適用法規豁免。

此裝置在下表中列出的所有歐盟成員國中運行於 5150 至 5350 MHz 頻率範圍時，僅限室內使用。

| | | | | | | | | | |
|---|------|-----|------|------|------|------|-----|------|----|
|  | | | | | | | | | |
| 比利時 | 丹麥 | 愛爾蘭 | 北愛爾蘭 | 法國 | 賽普勒斯 | 斯諾伐克 | 匈牙利 | 奧地利 | 瑞典 |
| 保加利亞 | 德國 | 葡萄牙 | 薩爾瓦多 | 克羅地亞 | 拉脫維亞 | 立陶宛 | 馬爾他 | 波蘭 | |
| 捷克 | 愛沙尼亞 | 芬蘭 | 西班牙 | 義大利 | 羅馬尼亞 | 盧森堡 | 荷蘭 | 塞拉里昂 | |



此符號表示本產品不得作為家庭垃圾丟棄，應該送至相關回收部門循環利用。適當的處理和回收有助於保護自然資源、人類健康以及自然環境。想了解更多有關本產品的處理和回收資訊，請與當地民政部門、廢棄物處理服務機構或售出本產品的商店連絡。

低功率射頻器材技術規範：取得審驗證明之低功率射頻器材，非經核准，公司、商號或使用者均不得擅自變更頻率、加大功率或變更原設計之特性及功能。低功率射頻器材之使用不得影響飛航安全及干擾合法通信；經發現有干擾現象時，應立即停用，並改善至無干擾時方得繼續使用。前述合法通信，指依電信管理法規定作業之無線電通信。低功率射頻器材須忍受合法通信或工業、科學及醫療用電波輻射性電機設備之干擾。

產品電源狀態表

根據能源相關產品的生態設計要求指令 (2009/125/EC) 和能源相關產品生態設計和能源資訊 (修正) (歐盟退出) 條例 2020，本產品符合下列規範或文件：條例 (EC) 1275/2008 號 (根據條例 (EU) 801/2013 號修訂)。

| 必要的電源狀態資訊 | 電源模式 | |
|---|--|----------------|
| | 待命 | 網路待命 |
| 在 230V/50Hz 輸入的情況下，指定電源模式下的功耗 | < 0.5 W | 所有網路類型 ≤ 2.0 W |
| 設備等待多長時間自動切換入模式 | < 2.5 小時 | ≤ 20 分鐘 |
| 在 230V/50Hz 輸入的情況下，若所有有線網路連接埠已連接且所有無線網路連接埠已啟動，網路待命的功耗 | N/A | ≤ 2.0 W |
| 無線網路連接埠啟動/取消啟動流程。取消啟動所有網路將啟動待命模式。 | <p>Wi-Fi®：輕觸條形音箱頂部的「麥克風」按鈕，直到麥克風開啟，並且指示燈不再恆亮紅色光。使用 Bose Music 應用程式啟動 Wi-Fi。同時按住遙控器上的「靜音」和 <i>Bluetooth</i> 按鈕取消啟動 Wi-Fi。</p> <p>Bluetooth®：輕觸條形音箱頂部的「麥克風」按鈕，直到麥克風開啟，並且指示燈不再恆亮紅色光。按遙控器上的 <i>Bluetooth</i> 按鈕與 <i>Bluetooth</i> 音訊源配對，然後在移動裝置 <i>Bluetooth</i> 列表中選擇條形音箱，或者使用 Bose Music 應用程式，即可啟動。按住遙控器上的 <i>Bluetooth</i> 按鈕 10 秒，清空配對清單後即可取消啟動。</p> | |
| 有線網路連接埠啟動/取消啟動流程。取消啟動所有網路將啟動待命模式。 | <p>乙太網路：輕觸條形音箱頂部的「麥克風」按鈕，直到麥克風開啟，並且指示燈不再恆亮紅色光。插入乙太網線可啟動。拔出乙太網線可取消啟動。</p> | |



廢電池請回收

請遵守本地法規，適當處理廢舊電池。請勿將其焚化。



Li-ion

中國危險物質限用表

| 有毒或有害物質或元素的名稱及成分 | | | | | | |
|---|------------|--------|--------|--------------|-------------|---|
| 零件名稱 | 有毒或有害物質或元素 | | | | | |
| | 鉛 (Pb) | 汞 (Hg) | 鎘 (Cd) | 六價鉻 (CR(VI)) | 多溴化聯苯 (PBB) | 多溴二苯醚 (PBDE) |
| 印刷電路板 | X | ○ | ○ | ○ | ○ | ○ |
| 金屬零件 | X | ○ | ○ | ○ | ○ | ○ |
| 塑膠零件 | ○ | ○ | ○ | ○ | ○ | ○ |
| 揚聲器 | X | ○ | ○ | ○ | ○ | ○ |
| 連接線 | X | ○ | ○ | ○ | ○ | ○ |
| 此表格根據 SJ/T 11364 條款編製。 | | | | | |  |
| ○：表示此零件中所有同類物質包含的有毒或有害物質低於 GB/T 26572 中的限定要求。 | | | | | | |
| X：表示此零件使用的同類物質中至少有一種包含的有毒或有害物質高於 GB/T 26572 中的限定要求。 | | | | | | |

台灣 BSMI 限用物質含有情況標示

| 設備名稱：電動揚聲器，型號：441451 | | | | | | |
|------------------------------------|--------|--------|--------|------------|------------|--------------|
| 限用物質及其化學符號 | | | | | | |
| 單元 | 鉛 (Pb) | 汞 (Hg) | 鎘 (Cd) | 六價鉻 (Cr+6) | 多溴聯苯 (PBB) | 多溴二苯醚 (PBDE) |
| 印刷電路板 | - | ○ | ○ | ○ | ○ | ○ |
| 金屬零件 | - | ○ | ○ | ○ | ○ | ○ |
| 塑膠零件 | ○ | ○ | ○ | ○ | ○ | ○ |
| 揚聲器 | - | ○ | ○ | ○ | ○ | ○ |
| 連接線 | - | ○ | ○ | ○ | ○ | ○ |
| 備考 1：「○」係指該項限用物質之百分比含量未超出百分比含量基準值。 | | | | | | |
| 備考 2：「-」係指該項限用物質為排除項目。 | | | | | | |

生產日期：序號中第八位數字表示生產年份；「3」表示 2013 年或 2023 年。

中國進口商：Bose 電子（上海）有限公司，上海市閔行區顧戴路 2337 號豐樹商業城塔樓 D 第 6 層（郵編：201100） | 歐盟進口商：Bose Products B.V., Gorslaan 60, 1441 RG Purmerend, The Netherlands | 墨西哥進口商：Bose de México S. de R.L. de C.V., Avenida Prado Sur #150, Piso 2, Interior 222 y 223, Colonia Lomas de Chapultepec V Sección, Miguel Hidalgo, Ciudad de México, C.P. 11000 電話：+5255 (5202) 3545 | 台灣進口商：Bose 台灣分公司 (H.K.)，台灣台北市民生東路三段 10 號，9F 10480 電話：+886-2-2514 7676 | 英國進口商：Bose Limited, Bose House, Quayside Chatham Maritime, Chatham, Kent, ME4 4QZ, United Kingdom

輸入額定：100-240V ~ 50/60Hz, 65W

MIIT ID 位於條形音箱背面的產品標籤之上。

加利福尼亞州：裝有含高氯酸鹽材料的鋰離子電池 - 可能需要採取特殊的處理方法。請瀏覽：
www.dtsc.ca.gov/hazardouswaste/perchlorate

許可揭露：要查看作為 Bose Smart Ultra Soundbar 產品元件隨附的第三方軟體套裝的授權揭露：

1. 按住遙控器上的「播放/暫停」按鈕 ▷|| 和音量上調按鈕 + 5 秒鐘。
2. 將一根 USB 連接線連接到條形音箱背面的 SERVICE（服務）連接器。
3. 將連接線的另一端連接到電腦。
4. 在電腦的瀏覽器視窗中輸入 <http://203.0.113.1/opensource> 即可顯示 EULA 和授權揭露。

可在以下網址查看 **Bose 使用條款**：worldwide.bose.com/termsofuse

Amazon、Alexa、Amazon Music 和所有相關標誌均為 Amazon.com, Inc. 或其關係企業的商標。

Apple、Apple 標誌、Apple Music 以及 AirPlay 是 Apple Inc. 在美國和其他國家註冊的商標。App Store 是 Apple Inc. 的服務標記。

使用「Apple 專用」標記表示此附件的設計專門用來與標記中認定的技術配合使用，並且通過了開發商的認證，符合 Apple 的效能標準。

Bluetooth® 文字標記和標誌是由 Bluetooth SIG, Inc. 所擁有的註冊商標，Bose Corporation 對上述標記的任何使用都遵守授權規定。

 Dolby、Dolby Atmos 以及雙 D 符號是 Dolby Laboratories Licensing Corporation 的商標。經 Dolby Laboratories 的授權製造。尚未發表的機密作品。Copyright 2012-2021 Dolby Laboratories。保留所有權利。

Google、Google Play 和 Chromecast built-in 是 Google LLC 的商標。

 HDMI、HDMI High-Definition Multimedia Interface、HDMI 商業外觀和 HDMI 標誌是 HDMI Licensing Administrator, Inc. 的商標或註冊商標。

本產品包含 iHeartRadio 服務。iHeartRadio 是 iHeartMedia, Inc. 的註冊商標。

此產品受 Microsoft 特定智慧財產權的保護。未經 Microsoft 授權，禁止超出此產品的範圍之外使用或分發此技術。

Pandora 是 Pandora Media, Inc. 的商標，經授權方可使用。

QuickSet 標記是 Universal Electronics Inc. 在美國和其他國家/地區的註冊商標。© UEI 2000-2023

本產品採用了 Spotify 軟體，所需第三方授權可參見：www.spotify.com/connect/third-party-licenses

Spotify 是 Spotify AB 的註冊商標。

Wi-Fi 是 Wi-Fi Alliance® 的註冊商標。

ADAPTiQ、Bose、Bose Music、Bose Music 標誌、QuietComfort、SimpleSync、SoundLink、SoundLink Revolve 以及 Voice4Video 是 Bose Corporation 的商標。| Bose 公司總部：1-877-230-5639 | ©2023 Bose Corporation. 未經事先書面許可，不得複製、修改、發行或以其他方式使用本指南的任何部分。

請填寫以下內容，留作記錄

序號和型號位於條形音箱的背面。

序號：-----
型號：441451

請將收據連同使用者指南存放在一起。現在是註冊您的 Bose 產品的好機會。您可以到 worldwide.Bose.com/ProductRegistration 輕鬆完成註冊。

裝箱單

| | |
|---------|----|
| 內件..... | 12 |
|---------|----|

| | |
|------------------------------|----|
| DOLBY ATMOS® 技術 | 13 |
|------------------------------|----|

條形音箱放置

| | |
|---------|----|
| 建議..... | 14 |
|---------|----|

| | |
|---------------|----|
| 牆式安裝條形音箱..... | 15 |
|---------------|----|

| | |
|-------------|----|
| 調整牆裝音訊..... | 15 |
|-------------|----|

設定條形音箱

| | |
|-----------------|----|
| 將條形音箱連接至電源..... | 16 |
|-----------------|----|

| | |
|-----------|----|
| 網路待命..... | 16 |
|-----------|----|

BOSE MUSIC 應用程式設定

| | |
|-------------------------|----|
| 下載 Bose Music 應用程式..... | 17 |
|-------------------------|----|

已有 BOSE MUSIC 應用程式使用者

| | |
|-------------------|----|
| 將條形音箱新增至已有帳戶..... | 18 |
|-------------------|----|

| | |
|-----------------------|----|
| 連接至不同的 Wi-Fi® 網路..... | 18 |
|-----------------------|----|

ADAPTiQ 音場調校

| | |
|----------------------|----|
| 運行 ADAPTiQ 音場調校..... | 19 |
|----------------------|----|

條形音箱控制項

| | |
|------------|----|
| 遙控器功能..... | 20 |
|------------|----|

| | |
|--------------|----|
| 打開/關閉電源..... | 21 |
|--------------|----|

| | |
|------------------|----|
| 自動喚醒（僅光纖連線）..... | 21 |
|------------------|----|

| | |
|----------|----|
| 音訊源..... | 22 |
|----------|----|

| | |
|--------------|----|
| 媒體播放和音量..... | 23 |
|--------------|----|

| | |
|--------------|----|
| 語音助理控制項..... | 24 |
|--------------|----|

| | |
|-----------|----|
| 調整音量..... | 24 |
|-----------|----|

AMAZON ALEXA

| | |
|------------------------------|----|
| 存取 Amazon Alexa..... | 25 |
| 使用語音 | 25 |
| 使用條形音箱控制項 | 26 |
| 使用 Amazon Alexa 撥打電話和傳訊..... | 27 |
| 設定 Alexa 通話和傳訊..... | 27 |
| 使用語音 | 27 |
| 設定「勿擾」..... | 28 |
| 使用語音 | 28 |
| 使用 Bose Voice4Vide 控制音訊..... | 29 |
| 設定 Voice4Video | 29 |
| 使用語音 | 29 |

可搭配 GOOGLE MEET 使用

| | |
|--------------------------|----|
| 存取 Google Assistant..... | 31 |
|--------------------------|----|

使用 CHROMECAST 串流音訊..... 32

使用 AIRPLAY 串流音訊

| | |
|-------------------|----|
| 從「控制中心」串流音訊 | 33 |
| 從應用程式串流音訊 | 33 |

BLUETOOTH® 連接

| | |
|------------------|----|
| 連接行動裝置..... | 34 |
| 斷開行動裝置..... | 35 |
| 重新連接行動裝置..... | 35 |
| 連接其他行動裝置..... | 35 |
| 清空條形音箱裝置清單 | 35 |

條形音箱狀態

| | |
|----------------------|----|
| Wi-Fi 狀態..... | 36 |
| Bluetooth 狀態..... | 36 |
| Amazon Alexa 狀態..... | 37 |
| 麥克風關閉指示燈..... | 38 |
| 媒體播放和音量狀態..... | 38 |
| 更新和錯誤狀態..... | 39 |

進階功能

| | |
|---------------------|----|
| 停用/啟用 Wi-Fi 功能..... | 40 |
|---------------------|----|

連接 BOSE 產品

| | |
|--|----|
| 連接配件（選購）..... | 41 |
| 使用 SimpleSync 技術連接 Bose SoundLink <i>Bluetooth</i> 揚聲器或 Bose 耳機..... | 41 |
| 優點..... | 41 |
| 相容產品..... | 41 |
| 使用 Bose Music 應用程式連接..... | 42 |
| 重新連接 Bose SoundLink <i>Bluetooth</i> 揚聲器或 Bose 耳機..... | 42 |

維護與保養

| | |
|--------------|----|
| 更新條形音箱..... | 43 |
| 更換遙控器電池..... | 43 |
| 清潔條形音箱..... | 45 |
| 更換零件和配件..... | 45 |
| 有限保固..... | 45 |

疑難排解

| | |
|-----------------|----|
| 首先嘗試這些解決方案..... | 46 |
| 其他解決方案..... | 46 |
| 恢復條形音箱..... | 53 |

附錄：設定參考

| | |
|-------------------------------|----|
| 連接選項..... | 54 |
| 將條形音箱連接至電視..... | 55 |
| 選項 1（優先）：HDMI eARC 或 ARC..... | 55 |
| 選項 2：光纖..... | 56 |
| 檢查聲音效果 | 57 |

內件

請確認包裝箱中內含以下零件：



Bose Smart Ultra Soundbar



遙控器 (隨附電池)

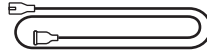

電源線 *

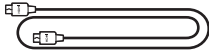

HDMI 連接線

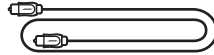

光纜

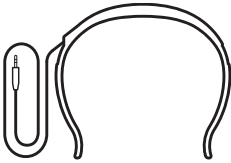

ADAPTiQ 耳機

* 可能隨附多條電源線。請使用適用於您所在地區的電源線。

注意：如果產品部分損壞，請勿使用。請連絡 Bose 授權經銷商或 Bose 客戶服務中心。

請造訪：worldwide.Bose.com/contact

Bose Smart Ultra Soundbar 支援 Dolby Atmos® 技術。條形音箱使用額外的向上和側面揚聲器來提供全方向的高音質，實現一流、完全包圍的沉浸式環繞聲體驗。

注意：要使用 Dolby Atmos 技術，您的電視和內容都必須支援 Dolby Atmos。

提示：要獲得 Dolby Atmos 環繞聲體驗，請將條形音箱連接至電視上的 HDMI eARC 或 ARC 連接埠（請參見第 55 頁）。如果電視上沒有 eARC 或 ARC 連接埠，可以將光纖連接至光纖連接埠，即可獲得身臨其境般的逼真體驗（請參見第 56 頁）。

建議

- 將條形音箱放在電視機下方和前面（最佳），或放在電視上方，使條形音箱前側朝向房間。
- 為獲得最佳音質，請確保條形音箱頂部的向上揚聲器和條形音箱側面的側向揚聲器沒有被遮擋。
- 將條形音箱安裝在牆壁上時，請確保條形音箱的頂部距離電視至少有 10 公分的距離。
- 如果將條形音箱放在架子或電視架上，一定要使條形音箱前側儘量靠近架子或電視架前沿以獲得最佳音質。
- 將條形音箱放於金屬櫃之外並遠離金屬櫃、其他音訊/視訊元件和直接熱源。
- 將條形音箱放在橡膠底座上並置於穩定的水平表面。為保證適當支撐，兩個支腳都必須靠在表面上。振動會導致條形音箱移動，尤其在光滑表面（大理石、玻璃或高度拋光的木材）上，這種情況特別突出。
- 使條形音箱的後側與任何其他表面保持至少 1 公分的距離。堵塞連接埠會影響音質。
- 確保附近有交流（市電）插座。
- 為了避免無線干擾，應使其他無線裝置遠離條形音箱至少 0.3 – 0.9 公尺。
- 為避免無線干擾，某些 Wi-Fi 存取點可能需要放在距離條形音箱、選配的低音箱和選配的環繞揚聲器 2.4 – 3.0 公尺以外的地方。
- 為了獲得最佳音質，請勿將條形音箱放置於封閉式機櫃或斜放在角落。
- 請勿在條形音箱上放置任何物品。

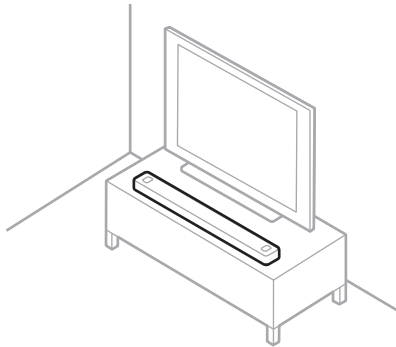

小心：在使用時請勿將條形音箱正面、背面或頂部朝下。

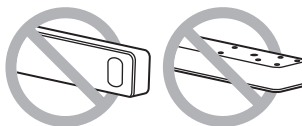

牆式安裝條形音箱

您可以在牆壁上安裝條形音箱。要購買 Bose 條形音箱托架，請連絡授權的 Bose 經銷商。

請造訪：support.Bose.com/UltraSB

注意：請確保條形音箱的頂部距離電視至少有 10 公分的距離。

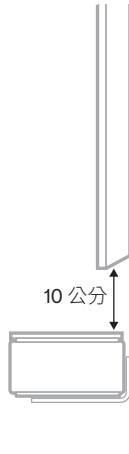

小心：不要使用任何其他硬體安裝條形音箱。

調整牆裝音訊

安裝條形音箱後，請務必運行 ADAPTiQ（請參見第 19 頁）。

注意：從牆上取下條形音箱時，請再次運行 ADAPTiQ。

將條形音箱連接至電源

1. 將電源線連接至條形音箱背面的 POWER 連接埠。
2. 將電源線的另一端插入交流（市電）插座。

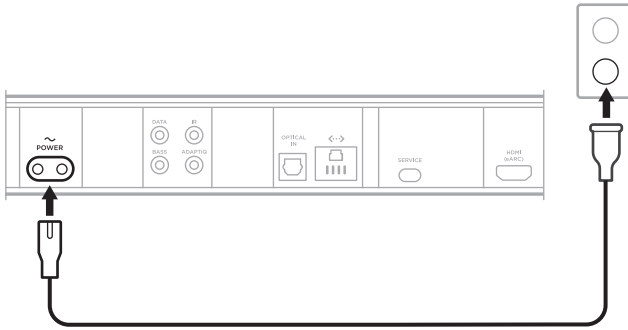



條形音箱電源隨即開啟，指示燈柱亮起琥珀色光。

3. 下載並使用 Bose Music 應用程式將條形音箱連接至電視。

網路待命

當音訊停止且 20 分鐘沒有按下任何按鈕或未使用 Amazon Alexa 或支援 Google Assistant 的裝置時，條形音箱將切換至網路待命狀態。

要從網路待命狀態喚醒條形音箱：

- 在遙控器上，按下「電源」按鈕 、來源按鈕（請參見第 22 頁）或「播放/暫停」按鈕 （請參見第 20 頁）。
- 使用行動裝置或 Bose Music 應用播放或繼續音訊。
- 對 Amazon Alexa 或支援 Google Assistant 的裝置講話。

注意：

- 要在網路待命狀態下使用 Amazon Alexa，請確定已使用 Bose Music 應用程式對條形音箱進行了設定（請參見第 17 頁），且麥克風已開啟（請參見第 38 頁）。
- 您可使用 Bose Music 應用來停用待命計時器。您可以從「設定」功能表中存取此選項。

您可在任何行動裝置（例如智慧型手機或平板電腦）上透過 Bose Music 應用程式設定和控制條形音箱。

您可以使用應用程式來串流音樂、新增音樂服務、探索網際網絡電台、設定 Amazon Alexa、啟用 Chromecast built-in、選擇語音提示語言、管理條形音箱設定、定義預設值及取得新功能。

注意：如果您已為其他 Bose 產品建立了 Bose 帳戶，請將條形音箱新增至現有的帳戶（請參見第 18 頁）。

下載 BOSE MUSIC 應用程式

1. 請確定您行動裝置上的「Bluetooth」和「位置服務」功能都已啟用。
2. 在行動裝置上，下載 Bose Music 應用程式。

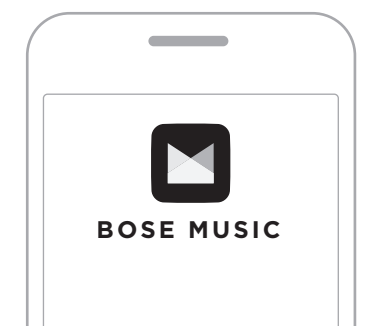



3. 請按照應用程式指示操作。

將條形音箱新增至已有帳戶

要新增 Bose Smart Ultra Soundbar，請開啟 Bose Music 應用程式並新增條形音箱。

連接至不同的 WI-FI 網路

如果您的網路名稱或密碼已變更或者如果您想要變更或新增另一個網路，請連接至不同的網路。

1. 按住遙控器上的「靜音」按鈕  和 Bose Music 應用程式按鈕 ，直到燈柱呈琥珀色亮起。

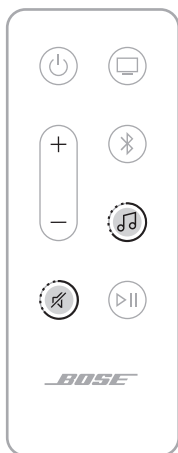

2. 開啟行動裝置上的 Wi-Fi 設定。
3. 選擇 **Bose Smart Ultra Soundbar**。
4. 開啟 Bose Music 應用程式並按照應用程式指示操作。

注意：若應用程式未提示您進行設定，移至主畫面並新增條形音箱。

使用 Bose Music 應用程式設定條形音箱後，應用程式會提示您運行 ADAPTiQ 音場調校以獲得最佳音質。ADAPTiQ 音場調校透過在房間中的多個位置進行音訊測量來根據您收聽區域的音響效果自訂系統聲音。要運行音場調校，需要讓房間安靜 10 分鐘。

在 ADAPTiQ 音場調校期間，ADAPTiQ 耳機頂部的麥克風（隨條形音箱提供）測量房間的聲音特性以確定最佳音質。

運行 ADAPTiQ 音場調校

如果您以後再連接選配的低音箱或環繞揚聲器、移動了條形音箱或移動了任何家具，請再次運行 ADAPTiQ 音場調校以保證最佳音質。

使用 Bose Music 應用程式運行 ADAPTiQ 音場調校。您可以從「設定」功能表中存取此選項。

條形音箱控制項位於條形音箱頂部和遙控器上。

提示：您也可使用 Bose Music 應用控制條形音箱。

遙控器功能

使用遙控器控制條形音箱、選擇音訊源和管理 *Bluetooth* 連接。

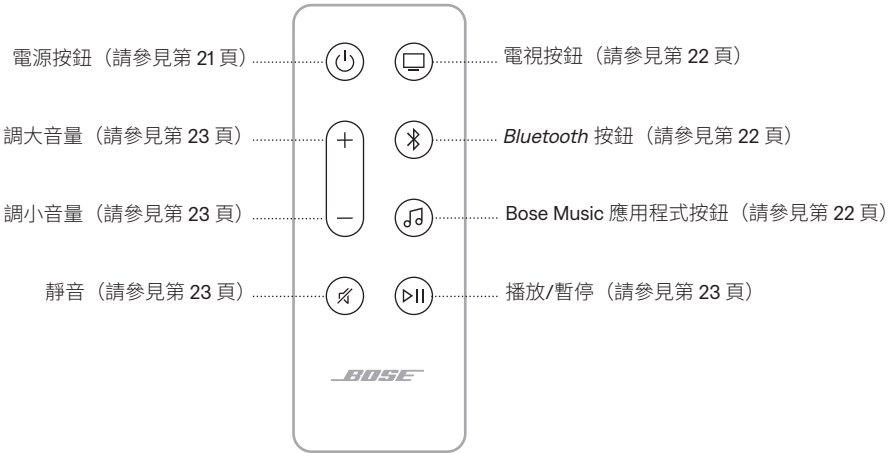

打開/關閉電源

按下遙控器上的「電源」按鈕  以打開/關閉條形音箱。

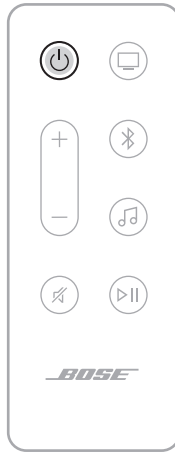

注意：

- 將條形音箱插入交流（幹線）插座後，條形音箱會自動打開電源。
- 當條形音箱電源關閉時，您仍然可以使用語音存取 Amazon Alexa 或使用支援 Google 助理的裝置來控制條形音箱（請參見第 25 頁）。

提示：您也可以使用 Bose Voice4Video 及 Amazon Alexa 開啟/關閉條形音箱電源、切換電視輸入、變換電視頻道等（請參見第 29 頁）。



自動喚醒（僅光纖連線）

您可將條形音箱設定為只要收到聲音訊號便自動喚醒。

要在自動喚醒和預設電源設定之間切換，請按住遙控器  按鈕 5 秒鐘，直至聽到提示音且燈柱呈白色閃爍兩次。

提示：您也可使用 Bose Music 應用程式控制自動喚醒。您可以從「設定」功能表中存取此選項。

音訊源

如要選取音訊源，在遙控器上按下所需按鈕（電視 、*Bluetooth*  或 Bose Music 應用程式 ）。

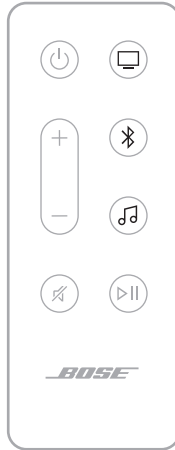

提示：

- 您也可以使用 BoseVoice4Vide 及 Amazon Alexa 選擇 *Bluetooth* 音訊源（請參見第 29 頁）。
- 您還可以使用 Bose Music 應用程式選取音訊源。

媒體播放和音量

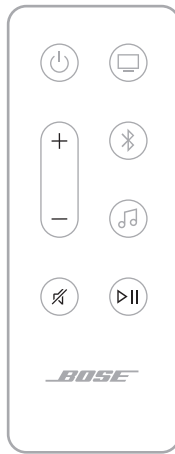

| 功能 | 操作 |
|---------|---|
| 播放/暫停 | <p>按下 ▷ 。</p> <p>注意：</p> <ul style="list-style-type: none"> 將音訊暫停後，燈柱中央兩個燈會呈白色光閃動，直到音訊恢復。 無法在電視信號源上播放/暫停音訊。 |
| 前進 | 連按兩下 ▷ 。 |
| 倒轉 | 連按三下 ▷ 。 |
| 調大音量 | <p>按下 +。</p> <p>注意：要快速提高音量，按住 +。</p> |
| 調小音量 | <p>按下 -。</p> <p>注意：要快速降低音量，按住 -。</p> |
| 靜音/取消靜音 | <p>按下 。</p> <p>將音訊靜音後，燈柱左端會呈白色恆亮，直到音訊繼續。</p> <p>提示：您還可以按下 + 以取消音訊靜音。</p> |

提示：您也可以使用 BoseVoice4Video™ 及 Amazon Alexa 控制特定來源的媒體播放和音量（請參見第 29 頁）。

語音助理控制項

可以使用「動作」按鈕 ○ 來控制 Amazon Alexa（第 26 頁）。您也可以使用您也可以使用「麥克風關閉」按鈕  來關閉條形音箱電源（請參見第 26 頁）。

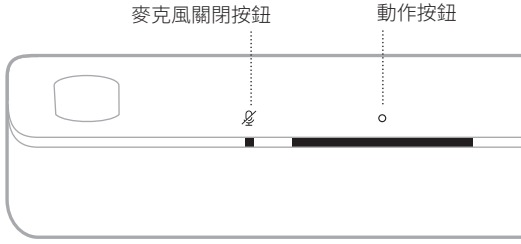

提示：您也可以語音控制 Amazon Alexa（請參見第 25 頁）。

調整音量

調整低音、高音、中置聲道、高置聲道和環繞聲道，請使用 Bose Music 應用程式。您可以從「設定」功能表中存取這些功能。

存取 AMAZON ALEXA

條形音箱上的 Alexa 可以方便您的生活，讓您透過聲音控制音樂等等。使用 Alexa 和提問一樣簡單。只需告訴 Alexa 怎麼做，即可播放您最喜歡的歌曲，跳到下一首歌曲，變更音量，以及閱讀新聞等。條形音箱上的 Alexa 讓您透過語音即可更輕鬆地控制您的智慧家庭。

如需 Alexa 功能的更多資訊，請造訪：<https://www.amazon.com/usealexa>

使用 Bose Music 應用程式在條形音箱中設定 Amazon Alexa。您可以從「設定」功能表中存取此選項。

注意：

- 並非所有語言和國家/地區均可使用 Alexa。Alexa 功能可能依地區而異。
- 在設定 Alexa 時，確定使用的音訊服務帳戶與在 Bose Music 應用程式中使用的一樣。
- 如果您的家中有多個 Bose Music 產品，為了享受無縫語音助理體驗，Bose 建議使用者使用 Bose Music 帳戶和 Amazon Alexa 帳戶為所有 Bose Music 產品設定 Alexa。

使用語音

開始說「Alexa」，然後說：

| 嘗試方式 | 語音範例 |
|------------|--|
| 對 Alexa 說話 | Help me get started。 |
| 播放音訊 | Play rock music。 注意： Amazon Music 被設定為預設音樂服務。要變更預設音樂服務，請使用 Alexa 應用。 |
| 暫停音訊 | Pause。 |
| 控制音量 | Turn the volume up。 |
| 跳到下一首歌 | Skip。 |
| 播放特定音訊服務 | Play NPR on TuneIn。 注意： Amazon Alexa 並不支援所有音訊服務。 |

| 嘗試方式 | 語音範例 |
|-----------|---|
| 在指定揚聲器上播放 | Play jazz in the 「Kitchen」。 注意： 確保說出您在 Bose Music 應用中指定的揚聲器名稱。如果多個揚聲器擁有相同的名稱，使用 Alexa 應用程式中指定的名稱，或在 Bose Music 應用程式中變更名稱。 |
| 設定計時器 | Set a timer for 15 minutes。 |
| 發現更多技能 | Help me get started with skills。 |
| 停止 Alexa | Stop。 |

使用條形音箱控制項

可以使用「動作」按鈕  來控制 Amazon Alexa。您也可以使用「麥克風關閉」按鈕  來關閉條形音箱電源。這些按鈕位於條形音箱頂部。

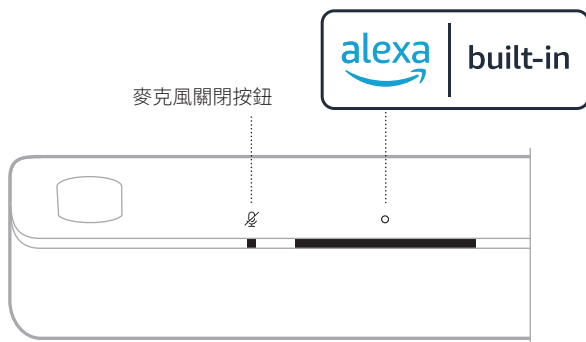

| 嘗試方式 | 操作方法 |
|------------|--|
| 對 Alexa 說話 | 點選  並說出您的要求。 有關嘗試方式的清單，請造訪： https://www.amazon.com/usealexa |
| 停止警報和計時器 | 點選  。 |

| 嘗試方式 | 操作方法 |
|----------|---|
| 停止 Alexa | 點選  。 |
| 開啟/關閉麥克風 | 點選  。 注意： 麥克風關閉後，麥克風關閉指示燈恆亮紅色光，您將無法使用 Alexa。 |

使用 AMAZON ALEXA 撥打電話和傳訊

幫助您的家庭和家人更好地保持聯繫。讓 Alexa 將您的裝置轉換為對講機，在房間或家庭之間即時雙向對話，或者從任意房間傳送單向公告。在支援 Alexa 的裝置或支援的手機或平板電腦上使用 Alexa 給任何人免費撥打電話或傳訊。

注意：

- 雙方必須都有啟用了 Alexa 的裝置，有 Alexa 通話和傳訊功能，並在 Alexa 應用程式中為另一方提供授權。
- 麥克風必須打開以使用 Alexa 打電話或傳訊（請參見第 38 頁）。

設定 Alexa 通話和傳訊

要設定 Alexa 通話和傳訊，請使用 Alexa 應用程式。

使用語音

開始說「Alexa」，然後說：

| 嘗試方式 | 語音範例 |
|--------------|---|
| 訪問家中的裝置 | Drop in on 「Kitchen」。 注意： 如果裝置是 Bose 產品，確保說出您在 Bose Music 應用程式中指定的揚聲器名稱。如果多個揚聲器擁有相同的名稱，使用 Alexa 應用程式中指定的名稱，或在 Bose Music 應用程式中變更名稱。 |
| 訪問家庭成員或外面的朋友 | Drop in on 「Mom's Kitchen」。 注意： 確保說出在用戶的 Bose Music 應用程式和/或 Alexa 應用程式中設定的揚聲器名稱。 |

| 嘗試方式 | 語音範例 |
|---------|---------------------------------|
| 撥打電話 | Call Mom ° |
| 接聽來電 | Answer ° |
| 拒接來電或傳訊 | Decline ° |
| 結束呼叫 | End call ° |
| 播放訊息 | Play message ° |
| 致電緊急連絡人 | Call my emergency contact ° |
| 發佈公告 | Announce that dinner is ready ° |

設定「勿擾」

您可以暫時停用傳送至條形音箱的所有通知、公告和通話。

使用語音

開始說「Alexa」，然後說：

| 嘗試方式 | 語音範例 |
|--------|---------------------------|
| 啟用「勿擾」 | Turn on Do Not Disturb ° |
| 停用「勿擾」 | Turn off Do Not Disturb ° |

提示：您也可在 Alexa 應用程式中設定「勿擾」。

使用 BOSE VOICE4VIDEO 控制音訊

Bose Voice4Video 技術優勝於其他條形音箱，能擴充 Amazon Alexa 的語音功能。除了控制智慧條形音箱，您也可以只透過語音控制電視和有線電視/衛星電視機頂盒。只需詢問 Alexa，您就可以打開電視和智慧條形音箱、切換至視訊源，按網路名稱或頻道號調到相應的電視台，立即開始觀看您最喜愛的節目。

注意：Voice4Video 僅可用於電視、有線電視和衛星電視機頂盒。

設定 Voice4Video

要設定 Voice4Video，請使用 Bose Music 應用程式。

注意：設定 Voice4Video 之前，您必須在 Bose Music 應用程式中設定 Alexa（請參見第 25 頁）。

使用語音

開始說「Alexa」，然後說：

| 嘗試方式 | 語音範例 |
|----------------------------|------------------------------|
| 開啟電視電源 | Turn on TV ° |
| 關閉電視電源 | Turn off TV ° |
| 播放影片 | Play ° |
| 暫停影片 | Pause ° |
| 恢復播放影片 | Resume ° |
| 前轉影片 | Next ° |
| 倒轉影片 | Previous ° |
| 將輸入切換至 <i>Bluetooth</i> 音訊 | Switch to <i>Bluetooth</i> ° |
| 將輸入切換至 HDMI TV 輸入 | Switch to HDMI TV ° |

| 嘗試方式 | 語音範例 |
|----------|---------------------|
| 觀看特定網路 | Watch NFL Network ° |
| 觀看特定頻道 | Watch channel 802 ° |
| 跳到下一個頻道 | Next channel ° |
| 倒轉至上一個頻道 | Previous channel ° |

存取 GOOGLE ASSISTANT

條形音箱與連接到您的網路的支援 Google 助理的裝置相容。只需使用 Google 的語音即可控制條形音箱。

先說「Ok Google」(嗨，Google)，然後說出您的 < 條形音箱名稱 > 請求。例如，嘗試播放您喜歡的音樂。只要說「Ok Google, play My Workout playlist on Family Room.」(嗨，Google，在家中播放我的鍛煉播放清單)。

注意：

- 語言控制預設為停用。要設定語音控制，請使用 Bose Music 應用程式啟用 Chromecast built-in，並為支援 Google 助理的裝置設定語音廣播。您可以從「設定」功能表中存取這些功能。
- 確定說出您在 Bose Music 應用程式中指定的條形音箱名稱。如果多個條形音箱擁有相同的名稱，請使用 Google Assistant 應用程式中指定的名稱，或在 Bose Music 應用程式中變更名稱。
- 無法提供所有語言的 Google 助理，也無法在所有國家/地區提供 Google 助理。
- 有關 Google 助理功能的更多資訊，請造訪：<https://support.google.com/assistant>

條形音箱包含有 Chromecast built-in。借助 Chromecast built-in，可透過簡單地點選「廣播」按鈕，從支援的應用程式串流音訊。

注意：

- 要使用 Chromecast built-in，必須有 Wi-Fi 連接。
- Chromecast built-in 預設為停用。在 Bose Music 應用程式中，使用「設定」功能表啟用 Chromecast built-in。
- 會定期新增對新應用程式的支援。

手機就是您的遙控器

- 只需在您熟悉和喜愛的應用程式中輕觸廣播按鈕。不需要新的登入或下載。
- 在家裡的任何地方，用您的手機搜尋、播放、暫停和調高音量。
- 在播放時，您還可以繼續使用您的手機做其他事 - 捲動流覽社交媒體、發送簡訊，甚至可以接電話。
- 當您使用支持 Chromecast 的條形音箱進行多房間廣播時，您可以在整個家中享受音樂。

娛樂無極限，一切盡在計劃之中

從 Pandora、Spotify 和 TuneIn 等流行音樂服務的數百萬首歌曲中選擇您的所愛。

條形音箱能夠播放 AirPlay 2 音訊，這樣您可以快速將 Apple 裝置的音訊串流到條形音箱或多個揚聲器。

注意：

- 要使用 AirPlay 2，您需要一台運行 iOS 14.1 或更高版本的 Apple 裝置。
- Apple 裝置和條形音箱必須連接至相同 Wi-Fi 網路中。
- 關於 AirPlay 的資訊，請造訪：<https://www.apple.com/airplay>

從「控制中心」串流音訊

1. 在 Apple 裝置上，開啟「控制中心」。
2. 按住螢幕右上角的音訊卡，然後輕觸 AirPlay 圖示 。
3. 選取條形音箱。

從應用程式串流音訊

1. 開啟音樂應用程式（如 Apple Music）並選取要播放的曲目。
2. 輕觸 。
3. 選取條形音箱。

連接行動裝置

1. 按下遙控器上的 *Bluetooth* 按鈕 。



燈柱閃爍藍色光。

2. 打開行動裝置上的 *Bluetooth* 功能。

注意：*Bluetooth* 功能表通常在「設定」功能表中。

3. 在裝置清單中選取條形音箱。

注意：在 *Bose Music* 應用程式中查找您為條形音箱輸入的名稱。如果沒有為條形音箱命名，將顯示預設名稱。



連接後，您會聽到提示音，燈柱恆亮白色光，然後變暗。條形音箱名稱顯示在行動裝置清單中。

斷開行動裝置

使用 Bose Music 應用程式來斷開行動裝置。

提示：您也可在行動裝置上使用 *Bluetooth* 設定。停用 *Bluetooth* 後，所有其他裝置連接都將中斷。

重新連接行動裝置

按下遙控器上的 *Bluetooth* 按鈕 。

條形音箱嘗試連接最近連接的裝置。

注意：

- 請確定您的行動裝置已啟用 *Bluetooth*。
- 裝置必須在 9 公尺連接範圍內且已打開電源。

連接其他行動裝置

條形音箱的裝置清單最多可以儲存八台裝置。

注意：您一次只能播放一台裝置的音訊。

1. 按住遙控器上的 ，直到燈柱呈藍色閃動。
2. 從行動裝置的裝置清單中選取條形音箱。

注意：請確定您的行動裝置已啟用 *Bluetooth*。

清空條形音箱裝置清單

1. 按住遙控器上的  按鈕 10 秒鐘，直到燈柱呈白色閃動兩次，然後逐漸變暗。
燈柱閃爍藍色光。
2. 從裝置上的 *Bluetooth* 配對清單中刪除條形音箱。

配對清單中的所有裝置已被清除，並且條形音箱已準備好連接新的行動裝置（請參見第 34 頁）。

條形音箱正面的 LED 燈柱顯示條形音箱狀態。

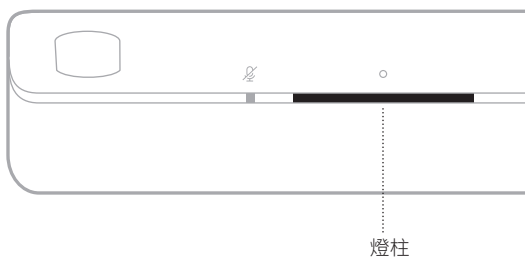

注意：燈柱每次顯示所選音訊源的一個狀態。

WI-FI 狀態

顯示條形音箱的 Wi-Fi 連接狀態。

| 燈柱活動 | | 系統狀態 |
|--------------|--|-------------|
| 慢閃白色光 | | 正在連接至 Wi-Fi |
| 恆亮白色光，然後逐漸變黑 | | 已連接至 Wi-Fi |

BLUETOOTH 狀態

顯示行動裝置的 *Bluetooth* 連接狀態。

| 燈柱活動 | | 系統狀態 |
|----------------|--|-----------|
| 慢閃藍色光 | | 準備連接至行動裝置 |
| 慢閃白色光 | | 正在連接行動裝置 |
| 恆亮白色光，然後逐漸變黑 | | 已連接至行動裝置 |
| 慢閃白色光兩次，然後逐漸變黑 | | 清空裝置清單 |

AMAZON ALEXA 狀態

顯示 Amazon Alexa 的狀態。

| 燈柱活動 | 系統狀態 |
|---------------------|--|
| 關閉 | Amazon Alexa 處於閒置 |
| 白色光滑到中心， 然後呈恆亮亮起 | Amazon Alexa 正在聽 |
| 白色光滑到側面 | Amazon Alexa 正在思考 |
| 慢閃白色光（滿） | Amazon Alexa 正在講話 |
| 慢閃黃色光 | Amazon Alexa 發出通知 |
| 恆亮白色光， 然後白色光滑到側面 | Amazon Alexa 發出提醒 |
| 跳動綠色光 | 接聽電話或撥打電話 |
| 恆亮綠色光 | 連接至通話 注意： 當通話斷開時， 燈柱逐漸變暗。 |
| 恆亮紫色光， 然後逐漸變暗 | 「勿擾」已啟用 注意： 啟用「勿擾」時， 每次嘗試與 Alexa 交互時，燈柱都 會閃爍紫色。 |

麥克風關閉指示燈

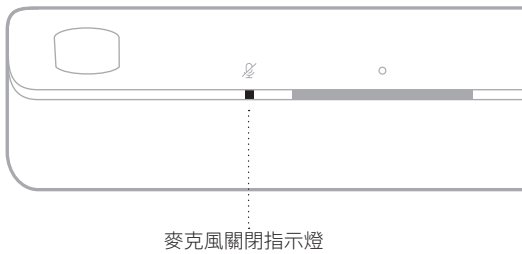

指示燈活動

系統狀態

恆亮紅色光

麥克風關閉

媒體播放和音量狀態

控制媒體播放和音量時顯示條形音箱狀態。







燈柱活動

系統狀態



| | | |
|--------------|---|------|
| 兩個中間指示燈恆亮白色光 |  | 暫停 |
| 燈柱右側慢閃白色光 |  | 調大音量 |
| 燈柱左側慢閃白色光 |  | 調小音量 |
| 燈柱左側恆亮白色光 |  | 靜音 |

更新和錯誤狀態

顯示軟體更新和錯誤提醒的狀態。

| 燈柱活動 | | 系統狀態 |
|------------|---|----------------------------|
| 琥珀色光恆亮 |  | 正在設定 Wi-Fi |
| 白色光從右向左滑動 |  | 正在下載更新 |
| 白色光從左向右滑動 |  | 正在更新條形音箱 |
| 閃動琥珀色光 4 次 |  | 音訊源錯誤 - 參見 Bose Music 應用程式 |
| 閃動紅色光 4 次 |  | 暫時無法提交請求 — 請稍後重試 |
| 恆亮紅色光 |  | 錯誤 — 聯絡 Bose 客戶服務中心 |

停用/啟用 WI-FI 功能

按住遙控器上的「靜音  和 Bluetooth  按鈕 ，直到燈柱慢閃白色光兩次，然後漸變為黑色光。



連接配件（選購）

您可將以下任意配件連接至您的條形音箱。有關更多資訊，請參閱配件的使用者指南。

- **Bose Bass Module 700**：Bose.com/BM700
- **Bose Bass Module 500**：Bose.com/BM500
- **Bose Surround Speakers 700**：Bose.com/SS700
- **Bose 環繞揚聲器**：Bose.com/SS

使用 SIMPLESYNC 技術連接 BOSE SOUNDLINK BLUETOOTH 揚聲器或 BOSE 耳機

透過 Bose SimpleSync 技術，您可以將特定 Bose SoundLink *Bluetooth* 揚聲器或 Bose 耳機連接條形音箱，以全新的方式收聽音樂和電影。

優點

- **個人電視聆聽體驗**：將 Bose 耳機連接條形音箱，即可收聽電視音訊，而不會干擾其他人。透過每種產品的獨立音量控制，在您將條形音箱的音量降低或調成靜音的同時，耳機聆聽的音量可以隨您喜愛，要多大聲就多大聲。
- **另一個房間的音訊**：將 Bose SoundLink *Bluetooth* 揚聲器連接至條形音箱，即可同時在兩間不同的房間收聽同一首歌曲。

注意：SimpleSync 技術的 *Bluetooth* 連接範圍為 9 公尺。牆壁或建材可能會影響接收效能。

相容產品

您可以將大多數 Bose SoundLink *Bluetooth* 揚聲器連接至條形音箱以及 Bose 耳機。

熱門的相容產品包括：

- Bose SoundLink Revolve+ *Bluetooth* 揚聲器
- Bose SoundLink Mini *Bluetooth* 揚聲器
- Bose SoundLink Micro *Bluetooth* 揚聲器
- Bose SoundLink Flex *Bluetooth* 揚聲器
- Bose Noise Cancelling Headphones 700
- Bose QuietComfort 35 無線耳機
- Bose QuietComfort 45 耳機

新產品將定期新增。如需完整清單和更多資訊，請造訪：support.Bose.com/Groups

使用 Bose Music 應用程式連接

如要將 Bose SoundLink 藍牙揚聲器或 Bose 耳機連接至條形音箱，請使用 Bose Music 應用程式。如需詳細資訊，請造訪：support.bose.com/UltraSBGrouping

注意：

- 確定要連接的產品已打開電源、在條形音箱的 9 公尺連接範圍內及可連接其他裝置。有關更多資訊，請參閱產品的使用者指南。
- 每次只可將一種產品連接至條形音箱。

重新連接 BOSE SOUNDLINK *BLUETOOTH* 揚聲器或 BOSE 耳機

打開 Bose SoundLink *Bluetooth* 揚聲器或 Bose 耳機的電源。

揚聲器或耳機嘗試連接最近連接的 *Bluetooth* 裝置，包括條形音箱。

注意：

- 條形音箱必須在連接範圍內（9 公尺）且已打開電源。
- 如果揚聲器未連接，請參見第 52 頁上的「條形音箱無法重新連接至之前連接的 Bose SoundLink *Bluetooth* 揚聲器」。
- 如果耳機未連接，請參見第 52 頁上的「條形音箱無法重新連接至之前連接的 Bose 耳機」。

更新條形音箱

當連接到 Bose Music 應用程式和 Wi-Fi 網路時，條形音箱會自動更新。

更換遙控器電池



請勿吞嚥電池，存在化學灼傷危險。此產品提供的遙控器中包含一個鈕扣式電池。若吞入鈕扣式電池，會在 2 小時內造成嚴重體內灼傷，並可能導致死亡。不要讓兒童接觸新的和用過的電池。如果電池倉沒有關緊，請停止使用遙控器並且不要讓兒童接觸。如您認為電池可能已被吞入或被塞入體內的任何部位，請立即就醫。為了避免爆炸、火災或化學灼傷，請小心替換電池，只能使用有關機構認可的（例如：UL）CR2032 或 DL2032 3 伏鋰電池。正確並及時處理用過的電池。請勿對其充電、拆解、加熱到 212°F (100°C) 以上或焚化。

1. 使用硬幣向左旋轉電池蓋（逆時針），然後移除上蓋。

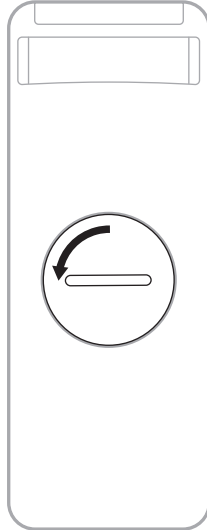

2. 將新電池平面朝上插入，並且能看到 + 符號朝上。

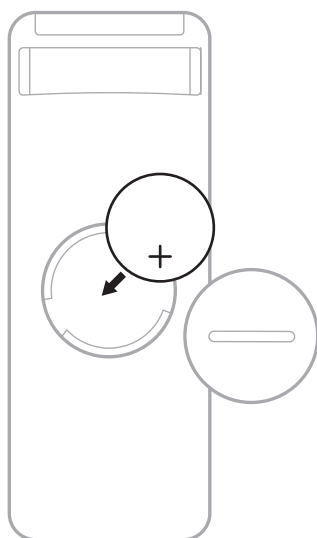

注意：更換電池時，只能使用機構認可的（如 UL）CR2032 或 DL2032 等 3 伏鋰電池。

3. 重新裝上護蓋，將其向右旋轉（順時針），直到鎖定位為止。當槽口垂直時，護蓋完全關閉。

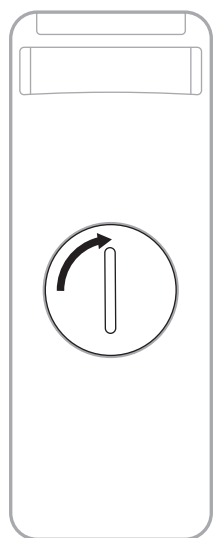

清潔條形音箱

用柔軟的乾布擦拭條形音箱外部表面。

注意：在清潔過程中，麥克風可能無意中被關閉。可以使用條形音箱頂部的「麥克風關閉」按鈕  來開啟和關閉條形音箱電源。

小心：

- 切勿讓液體濺入條形音箱或任何開口。
- 請勿將空氣吹入向上揚聲器或條形音箱。
- 請勿使用吸塵器清潔向上揚聲器或條形音箱。
- 請勿在向上揚聲器或條形音箱附近使用噴霧劑。
- 請勿使用任何溶劑、化學品或含酒精、氨水、研磨劑的清潔劑。
- 切勿讓物體落入任何開口中。

更換零件和配件

可透過 Bose 客戶服務中心訂購更換零件和配件。

請造訪：support.Bose.com/UltraSB

有限保固

條形音箱享受有限保固。有關有限保固的詳細資訊，請造訪我們的網站：worldwide.Bose.com/Warranty。

要註冊您的產品，請造訪 worldwide.Bose.com/ProductRegistration 以取得說明。未執行註冊並不影響您的有限保固權利。

首先嘗試這些解決方案

如果條形音箱出現問題：

- 確保條形音箱插入了通電的交流（幹線）插座中。
- 接好所有連接線。
- 檢查條形音箱的狀態（請參見第 36 頁）。
- 下載 Bose Music 應用程式並運行可用的軟體更新。
- 按照放置原則放置條形音箱（請參見第 14 頁）。
- 將條形音箱移至行動裝置的建議範圍內，以確保其能夠正常工作。
- 請將條形音箱與無線裝置保持至少 0.3 – 0.9 公尺的連接距離。
- 檢查 Wi-Fi 存取點是否在距離條形音箱、選配的低音箱和選配的環繞揚聲器 2.4 – 3.0 公尺以外的地方。

其他解決方案

若無法解決問題，請參見下表了解常見問題的症狀和解決方法。還可以在以下網站存取疑難排解文章、視訊和其他資源：support.Bose.com/UltraSB

若仍然無法解決問題，請連絡 Bose 客戶服務中心。

請造訪：worldwide.Bose.com/contact

| 症狀 | 解決方案 |
|--------------------------------|--|
| 電視上無 HDMI eARC 連接埠 | <p>使用電視的 HDMI ARC 連接埠。</p> <p>如果您的電視沒有 HDMI ARC 連接埠，請使用光纜將條形音箱連接到電視。</p> |
| 電視上無 HDMI eARC、HDMI ARC 或光纖連接埠 | <p>如果您的電視與有線或衛星電視機頂盒相連，請將 HDMI 連接線從條形音箱連接到有線或衛星電視機頂盒。</p> <p>使用音訊轉換器和獨立的音訊連接線連接電視，例如共軸、3.5 公釐或類比音訊連接線（未提供）。您需要的轉換器和連接線的類型取決於您的電視上可以使用的音訊輸出連接埠。</p> |
| 條形音箱無法開機 | <p>將電源線插入另一個交流（幹線）插座中。</p> <p>使用遙控器打開條形音箱（請參見第 20 頁）。</p> <p>拔出條形音箱和選配低音箱或環繞揚聲器的電源線，等待 30 秒，然後再將其牢固插入交流（幹線）插座中。</p> |

| 症狀 | 解決方案 |
|------------------------------------|--|
| 條形音箱無法關機 | 條形音箱可能處於網路待命模式。按下遙控器上的「電源」按鈕  以喚醒條形音箱。再次按下  以關閉條形音箱。 |
| 無法使用 Dolby Atmos 播放音訊 | <p>確保 HDMI 條形音箱已連接至電視的 HDMI eARC 或 ARC 連接埠。</p> <p>檢查 Bose Music 應用程式「正在播放」螢幕以確認音訊是以 Dolby Atmos 串流。若非以 Dolby Atmos 串流，確認電視的進階音訊設定允許 Dolby Atmos 串流音訊至條形音箱。請參閱電視使用者指南。</p> <p>檢查內容是否有 Dolby Atmos 版本。</p> <p>檢查流媒體或有線電視服務是否支援使用 Dolby Atmos。</p> |
| 遙控器不穩定或失靈 | <p>更換電池（請參見第 43 頁）。</p> <p>確定遙控器在條形音箱 6 公尺的工作範圍內。</p> <p>確保遙控器和條形音箱之間有沒任何障礙物。</p> |
| Bose Music 應用程式無法在行動裝置上運行 | <p>確定您的行動裝置與 Bose Music 應用程式相容，並符合最低系統要求。如需更多資訊，請參見您行動裝置上的應用程式商店。</p> <p>在行動裝置上解除安裝 Bose Music 應用程式並重新安裝應用程式（請參見第 17 頁）。</p> |
| 看不到條形音箱，因此無法將其新增到其他 Bose 帳戶 | <p>確保 Bose Music 應用程式中的條形音箱已啟用共用。</p> <p>確保條形音箱和行動裝置連接的是相同的 Wi-Fi 網路。</p> |
| 條形音箱和音訊源無法同時打開/關閉。 | 按下「電源」按鈕  以打開/關閉音訊源。 |

症狀

解決方案

條形音箱的音訊斷斷續續或無音訊

請確定 soundbar 的 HDMI 連接線是插入電視上標示 **HDMI eARC** (增強型音訊回傳聲道) 的連接埠, 而非標準 HDMI 連接埠。如果您的電視沒有 HDMI eARC 連接埠, 請連接至 HDMI ARC 連接埠。如果您的電視沒有 ARC 連接埠, 請使用光纖連接條形音箱 (請參見第 56 頁)。

如果條形音箱已連接至電視的 HDMI eARC 或 ARC 連接埠, 請確保已啟用電視系統功能表中的 **Consumer Electronics Control (CEC)** (消費電子產品控制)。您的電視上的 CEC 可能使用其他的名稱。請參閱電視使用者指南。

如果條形音箱連接到電視的光纖埠, 請確保光纖插入電視上標示為 **Output** 或 **OUT** 的連接埠, 而非 **Input** 或 **IN** 連接埠。

拔出條形音箱和選配低音箱或環繞揚聲器的電源線, 等待 30 秒, 然後再將其牢固插入交流 (幹線) 插座中。

調整 Bose Music 應用程式中的進階 CEC 設定。您可以從「設定」功能表中存取此選項。如需詳細資訊, 請造訪: support.Bose.com/UltraSB_CEC

提高條形音箱 (請參見第 23 頁) 或行動裝置的音量。

如果燈柱左側恆亮白光, 則條形音箱已靜音。按下「靜音」按鈕以取消條形音箱的靜音。

確定您的行動裝置未靜音。

確定您使用的是相容 *Bluetooth* 的行動裝置。

重新啟動行動裝置。

重新啟動音訊源。

切換至其他音訊源 (請參見第 22 頁)。

使用不同應用程式或音樂服務播放音訊。

如果音訊來自 Wi-Fi 音訊源, 請重設路由器。

重新啟動電視。

檢查電視的音訊設定。請參閱電視使用者指南。

更新電視軟體。請參閱電視使用者指南。

從電視的 HDMI eARC (或 ARC) 連接埠上斷開 HDMI 連接線並重新連接。

條形音箱無法連接低音音箱或環繞揚聲器

有關疑難排解, 請參閱您的低音箱或環繞揚聲器使用者指南 (請參見第 41 頁)。

確保低音箱或環繞揚聲器與條形音箱相容 (請參見第 41 頁)。

拔出條形音箱和選配低音箱或環繞揚聲器的電源線, 等待 30 秒, 然後再將其牢固地插入交流 (幹線) 插座中。

| 症狀 | 解決方案 |
|----------------------------|--|
| <p>低音箱或環繞揚聲器無音訊</p> | <p>確保低音箱或環繞揚聲器與條形音箱相容（請參見第 41 頁）。</p> <p>確定軟體在 Bose Music 應用程式中是最新的。</p> <p>使用 Bose Music 應用程式調整低音音量（請參見第 24 頁）。</p> <p>切換至其他音訊源（請參見第 22 頁）。</p> |
| <p>聲音來自電視揚聲器</p> | <p>關閉電視揚聲器。請參閱電視使用者指南。</p> <p>確保條形音箱的 HDMI 連接線已插入電視上標示為 HDMI eARC（增強型音訊回傳聲道）的連接埠，而不是標準 HDMI 連接埠。如果您的電視沒有 HDMI eARC 連接埠，請連接至 HDMI ARC 連接埠。如果您的電視沒有 ARC 連接埠，請使用光纖連接條形音箱（請參見第 56 頁）。</p> <p>從電視的 HDMI eARC（或 ARC）連接埠上斷開 HDMI 連接線並重新連接。</p> <p>拔出條形音箱和選配低音箱或環繞揚聲器的電源線，等待 30 秒，然後再將其牢固地插入交流（幹線）插座中。</p> <p>將電視音量降到最低。</p> <p>如果條形音箱已連接至電視的 HDMI eARC 或 ARC 連接埠，請確保已啟用電視系統功能表中的 Consumer Electronics Control (CEC)（消費電子產品控制）。您的電視上的 CEC 可能使用其他的名稱。請參閱電視使用者指南。</p> <p>調整 Bose Music 應用程式中的進階 CEC 設定。您可以從「設定」功能表中存取此選項。如需詳細資訊，請造訪： support.Bose.com/UltraSB_CEC</p> |
| <p>音質差或失真</p> | <p>測試不同的音訊源（若有）。</p> <p>確定您的電視可輸出環繞聲音訊。請參閱電視使用者指南。</p> <p>如果播放的聲音來自另一台裝置，請降低該裝置的音量。</p> <p>使用 Bose Music 應用程式調整低音音量（請參見第 24 頁）。</p> <p>關閉電視揚聲器。請參閱電視使用者指南。</p> <p>檢查聲音效果（請參見第 57 頁）</p> <p>運行 ADAPTiQ 音場調校（請參見第 19 頁）。</p> |



| 症狀 | 解決方案 |
|---|--|
| <p>條形音箱無法播放正確訊號源的音訊或延遲後選擇了錯誤的音訊源</p> | <p>檢查 Bose Music 應用程式中的進階 CEC 設定。您可以從「設定」功能表中存取此選項。如需詳細資訊，請造訪： support.bose.com/UltraSB_CEC</p> <p>在音訊源上停用 CEC。請參閱音訊源使用者指南。</p> |
| <p>條形音箱無法連接至 Wi-Fi 網路</p> | <p>在 Bose Music 應用程式中，選取正確的網路名稱，並輸入網路密碼（區分大小寫）。</p> <p>確保條形音箱和行動裝置連接的是相同的 Wi-Fi 網路。</p> <p>如果您的網路資訊已發生變化，請參見第 18 頁。</p> <p>在您用於設定的行動裝置上啟用 Wi-Fi。</p> <p>在行動裝置上關閉打開的其他應用程式。</p> <p>重新啟動行動裝置和路由器。</p> <p>如果您的路由器支援 2.4 GHz 和 5 GHz 頻寬，確保兩個裝置（行動裝置或電腦）和條形音箱連接的是同一頻寬。</p> <p>注意：為每個頻寬提供一個唯一的名稱，以保證您連接至正確的頻寬。重設路由器。</p> <p>拔出條形音箱和選配低音箱或環繞揚聲器的電源線，等待 30 秒，然後再將其牢固地插入交流（幹線）插座中。在行動裝置上解除安裝 Bose Music 應用，重新安裝應用並重新開始設定。</p> <p>如果連接至不同的網路且應用程式沒有提示您進行設定，請移至主畫面並新增條形音箱。</p> |
| <p>條形音箱無法連接至 Bluetooth 裝置</p> | <p>關閉行動裝置上的 <i>Bluetooth</i> 功能，然後再將其打開。從 <i>Bluetooth</i> 清單中刪除條形音箱。再次連接（請參見第 34 頁）。</p> <p>連接其他行動裝置（請參見第 34 頁）。</p> <p>確定您使用的是相容 <i>Bluetooth</i> 的行動裝置。請造訪： support.bose.com/UltraSB_BT</p> <p>從行動裝置的 <i>Bluetooth</i> 清單中刪除條形音箱。再次連接（請參見第 34 頁）。</p> <p>清空條形音箱裝置清單（請參見第 35 頁）。再次連接（請參見第 34 頁）。</p> |

| 症狀 | 解決方案 |
|----------------------------------|---|
| 條形音箱無法使用 AirPlay 串流音訊 | <p>確保您的條形音箱已打開且在連接範圍內（請見第 21 頁）。</p> <p>確保 Apple 裝置和條形音箱在同一個 Wi-Fi 網路中。</p> <p>更新 Apple 裝置。</p> <p>確保條形音箱是最新版本（請參見第 43 頁）。</p> <p>如果在要從中串流音樂的音樂應用程式中找不到 AirPlay 圖示 ，可以從「控制中心」串流音訊。</p> <p>若需更多支援，請造訪：https://www.apple.com/airplay</p> |
| Alexa 無回應 | <p>確定「麥克風關閉」指示燈未呈紅色光亮起。要開啟麥克風，請參見第 26 頁。</p> <p>確定已使用 Bose Music 應用程式設定 Alexa（請參見第 25 頁）。</p> <p>注意：必須使用 Bose Music 應用設定條形音箱並連接到 Wi-Fi 網路。</p> <p>將行動裝置連接到 Wi-Fi。</p> <p>確定您身處可以使用 Amazon Alexa 的國家/地區。</p> <p>確定您使用的是最新版的 Alexa 應用程式。</p> <p>確定您的行動裝置是相容的。</p> <p>確定已啟用喚醒詞（請參見第 25 頁）。</p> <p>使用 Bose Music 應用程式將 Alexa 從條形音箱中移除。再次新增 Alexa。</p> <p>確定說出您在 Bose Music 應用程式中指定的名稱。如果多個條形音箱擁有相同的名稱，使用 Alexa 應用程式中指定的名稱，或在 Bose Music 應用程式中變更名稱。</p> <p>如果使用 Bose Voice4Video：</p> <ul style="list-style-type: none"> • 確定條形音箱、電視機和/或有線電視/衛星電視機頂盒之間有沒有任何障礙物。 • 確定條形音箱使用 HDMI 連接線連接（請參見第 55 頁）。 • 確定已使用 Bose Music 應用程式設定此功能，並連接電視機和/或有線電視盒或衛星電視盒。 • 確定已輸入您的郵遞區號及有線電視/衛星電視機頂盒的服務供應商。 <p>Alexa 可能不支援您的請求。新功能將定期新增。</p> <p>有關其他支援，請瀏覽：https://www.amazon.com/usealexa</p> |

| 症狀 | 解決方案 |
|--|--|
| <p>Google Assistant 不能控制條形音箱</p> | <p>確定有支援 Google Assistant 的裝置連接到您的網路（請參見第 31 頁）。</p> <p>請務必使用 Bose Music 應用程式啟用 Chromecast built-in（請參見第 31 頁）。</p> <p>將行動裝置連接到 Wi-Fi。</p> <p>確定您身處可使用 Google 助理的國家/地區。</p> <p>確定您使用的是最新版本的 Google Assistant 應用程式。</p> <p>確定您的行動裝置是相容的。</p> <p>有關其他支援，請造訪：https://support.google.com/assistant</p> |
| <p>條形音箱未連接至 Bose SoundLink Bluetooth 揚聲器或 Bose 耳機</p> | <p>確定揚聲器或耳機已打開電源、在條形音箱的 9 公尺連接範圍內及可連接其他裝置。有關更多資訊，請參閱產品的使用者指南。</p> |
| <p>條形音箱無法重新連接至之前連接的 Bose SoundLink Bluetooth 揚聲器</p> | <p>請務必使用 Bose Music 應用程式在揚聲器上啟用語音提示（請參見第 17 頁）。您可以從「設定」功能表中存取此選項。</p> <p>在揚聲器上，使用產品控制項循環查看產品裝置清單，直至聽到條形音箱的名稱。有關產品專用指示，請參閱揚聲器的使用者指南。</p> |
| <p>條形音箱無法重新連接至之前連接的 Bose 耳機</p> | <p>使用 Bose Music 應用程式連接（請參見第 17 頁）。</p> |
| <p>連接的 Bose SoundLink Bluetooth 揚聲器或 Bose 耳機播放的音訊音質不佳</p> | <p>如果您的路由器支援 2.4 GHz 和 5 GHz 頻寬，且條形音箱連接到 2.4 GHz 頻寬，請將其連接到 5 GHz 頻寬。</p> <p>並非所有 Bose SoundLink Bluetooth 揚聲器連接條形音箱時可完全同步播放音訊。如要查看您的產品是否相容，請造訪：support.Bose.com/Groups</p> <p>請務必使用 Bose Music 應用程式啟用 Sync with Group（請參見第 17 頁）。您可以從「設定」功能表中存取此選項。</p> <p>安裝揚聲器或耳機的任何可用軟體更新。若要檢查更新，請在行動裝置上打開與您產品對應的 Bose 應用程式，或在您的電腦上造訪 btu.Bose.com</p> |

恢復條形音箱

恢復原廠預設會清除條形音箱的所有音訊源、音量、網路和 ADAPTiQ 音場調校設定並將其恢復到預設設定。

1. 在 Bose Music 應用程式中從 Bose 帳戶移除條形音箱。
2. 在遙控器上，按住「下調音量」按鈕  和「播放/暫停」按鈕  5 秒鐘，直到燈柱慢閃白色光兩次，然後漸變為黑色光。

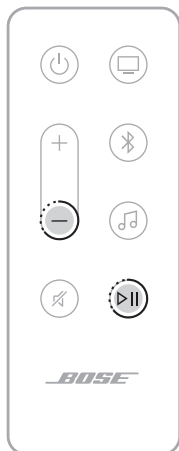

條形音箱重設。重設完成後，燈柱呈琥珀色亮起。

3. 要還原條形音箱的網路和音訊設定：
 - a. 在行動裝置上啟動 Bose Music 應用程式並將條形音箱新增至網路（請參見第 18 頁上的「將條形音箱新增至已有帳戶」）。
 - b. 使用 Bose Music 應用運行 ADAPTiQ 音場調校（請參見第 19 頁）。

連接選項

使用以下連接選項之一將條形音箱連接至電視：

- **選項 1 (優先)**：HDMI eARC (增強型音訊回傳聲道) 或 ARC
- **選項 2**：光纖

注意：

- 要獲得 Dolby Atmos 環繞聲體驗，請將條形音箱連接至電視上的 HDMI eARC 或 ARC 連接埠 (請參見第 55 頁)。如果電視上沒有 eARC 或 ARC 連接埠，可以將光纖連接至光纖連接埠，即可獲得身臨其境般的逼真體驗 (請參見第 56 頁)。
- 要使用電視遙控器來控制條形音箱的電源、音量和靜音功能，條形音箱必須連接到電視的 HDMI eARC 或 ARC 連接埠。

1. 在電視背面，找到 **HDMI IN** 和 **Audio OUT** (光纖) 連接埠。

注意：您的電視連接埠面板可能與圖示有所不同。請查看連接埠的形狀。

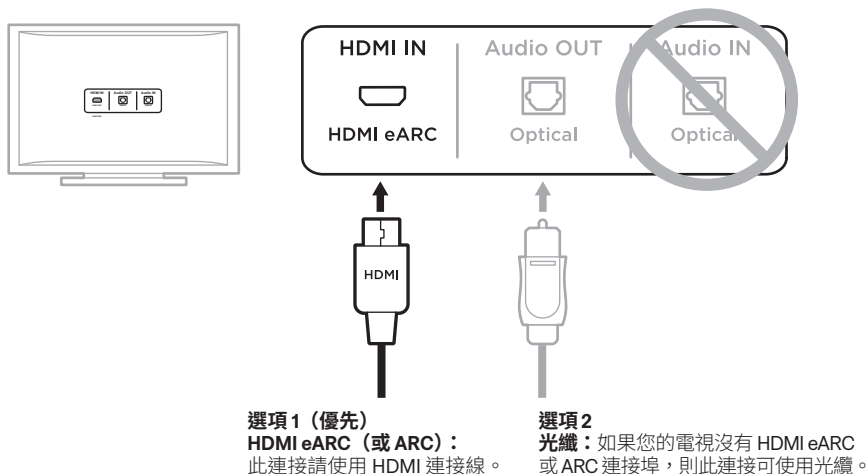

2. 選擇音訊連接線。

將條形音箱連接至電視

選擇音訊連接線後，將條形音箱連接至電視。

選項 1 (優先)：HDMI eARC 或 ARC

1. 將 HDMI 連接線的一端插入電視的 **HDMI eARC** 或 **ARC** 連接埠。
2. 將連接線的另一端插入條形音箱上的 **HDMI (eARC)** 連接埠。

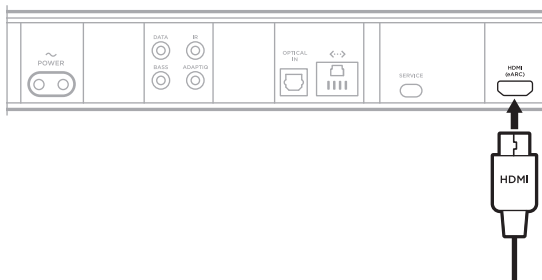

選項 2：光纖

如果您的電視沒有 HDMI eARC 或 ARC 連接埠，請使用光纖將條形音箱連接至電視。

1. 移除光纖兩端的保護蓋。

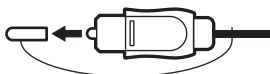

小心：如連蓋插入插頭時，則會損壞插頭和/或連接埠。

2. 將光纖的一端插入電視的 **OPTICAL OUT** 連接埠中。

小心：如插入插頭時定位不正確，則會損壞插頭和/或連接埠。

3. 握住光纖另一端插頭。
4. 將插頭對準條形音箱的 **OPTICAL IN** 連接埠，並小心插入。

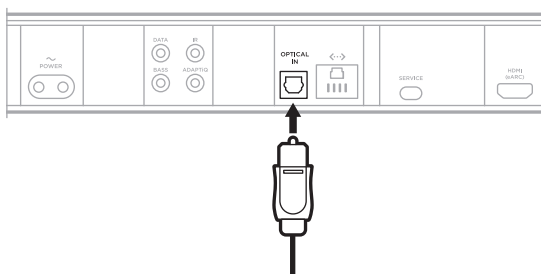

注意：連接埠帶有鉸鏈門，插入插頭時鉸鏈門會向內旋。

5. 請將插頭牢固地插入連接埠中，直到聽到或感覺到一聲啞聲。



檢查聲音效果

1. 使用電視遙控器打開電視的電源。
2. 在電視功能表的音訊部分，關閉電視揚聲器。
注意：請參閱電視的使用者指南，了解詳細資訊。
3. 若您在使用有線電視/衛星接收盒或其他輔助音訊源：
 - a. 開啟此音訊源電源。
 - b. 選擇正確的電視輸入。
4. 打開條形音箱的電源（請參見第 21 頁）。
條形音箱將發出聲音。
5. 在條形音箱遙控器上，按下「靜音」按鈕 。

電視揚聲器或條形音箱應該不會發出聲音。

注意：如果在條形音箱靜音後聽到電視中發出聲音，請參見第 49 頁上的「聲音來自電視揚聲器」。

安全およびセキュリティ上の留意項目および使用方法をよく読み、それに従ってください。

CE Bose Corporationは、この製品がEU指令2014/53/EUおよび該当するその他すべてのEU指令の必須要件およびその他の該当条項に準拠していることを宣言します。完全な適合宣言書については、次のサイトを参照してください。www.Bose.com/compliance

UK CA この製品は、すべての適用される電磁両立規則2016およびその他すべての適用される英国の規制に準拠しています。完全な適合宣言書については、次のサイトを参照してください。www.Bose.com/compliance

Bose Corporationはここに、この製品が無線機器規則2017の必須要件およびその他すべての適用される英国の規制に準拠していることを宣言します。完全な適合宣言書については、次のサイトを参照してください。www.Bose.com/compliance

安全上の留意項目

本書をよくお読みください。

お手入れは乾いた布を使用して行ってください。

通気孔は塞がないでください。製造元の指示に従って設置してください。

必ず指定された付属品、あるいはアクセサリのみをご使用ください。

修理が必要な際には、Boseカスタマーサービスにお問い合わせください。製品に何らかの損傷が生じた場合、たとえば電源コードやプラグの損傷、液体や物の内部への侵入、雨や湿気などによる水濡れ、動作の異常、製品本体の落下などの際には、ただちに電源プラグを抜き、修理をご依頼ください。

警告/注意

・誤って飲み込まないように、本製品はお子様やペットが触れない場所に置いてください。本製品にはバッテリーが内蔵されているため、飲み込むと事故につながる恐れがあります。飲み込んでしまった場合は、すぐに医師の診断を受けてください。使用していないときは、本製品をお子様やペットの手の届かないところに保管してください。



この表示は、製品内部に電圧の高い危険な部分があり、感電の原因となる可能性があることをお客様に注意喚起するものです。



この表示は、この取扱説明書の中に製品の取り扱いとメンテナンスに関する重要な項目が記載されていることを注意喚起するものです。



電池を飲み込まないでください。化学薬品によるやけどを負う恐れがあります。この製品に付属のリモコンにはボタン電池が使用されています。ボタン電池を飲み込むと、体内で2時間以内に深刻なやけどを負って生命を脅かす恐れがあります。電池はお子様の手の届かないところに保管してください。電池ケースがきちんと閉まらない場合は、リモコンの使用をやめてお子様の手の届かないところに保管してください。電池を飲み込んだ場合や、身体の中に入ってしまったと思った場合は、すぐに医師の診断を受けてください。電池を交換する際は、破裂や発火、やけどなどの危険がないように慎重に行ってください。3Vリチウムボタン電池のCR2032またはDL2032に交換してください。使用済みの電池は速やかに適切に処分してください。また、分解や充電、焼却を行ったり、100°C以上の熱を与えたりしないでください。



のどに詰まりやすい小さな部品が含まれています。3歳未満のお子様には適していません。



この製品には磁性材料が含まれています。体内に埋め込まれている医療機器への影響については、医師にご相談ください。



この製品には強化ガラスが使用されています。取り扱う際には衝撃を与えないようにご注意ください。破損した場合は、割れたガラスで怪我をしないように注意して処理してください。

- ・ 火災や感電を避けるため、雨や水滴、飛沫、湿気などにさらされるような場所で本製品を使用しないでください。また、花瓶などの液体が入った物品を本製品の上や近くに置かないでください。
- ・ 火気や熱源などの近くで使用しないでください。火の付いたろうそくなどの火気を、製品の上や近くに置かないでください。
- ・ 許可なく製品を改造しないでください。
- ・ インバータ電源は使用しないでください。
- ・ 車内や船上などで使用しないでください。
- ・ 万が一の事故や故障に備えるために、よく見えて手が届く位置にあるコンセントに電源プラグを接続してください。
- ・ 本製品を壁掛け設置するには、次の金具のみを使用してください: **Bose Soundbar Wall Bracket**
- ・ 本製品を設置する際には、テレビやモニターの通気孔を塞がないようにしてください。テレビやモニターに付属の取扱説明書を参照し、製造元の指示に従って設置してください。
- ・ 空気の流れが妨げられる恐れがあるため、本製品を壁のくぼみや密閉された家具の中には置かないでください。
- ・ 暖炉、ラジエーター、暖房送風口、ストーブ、その他の熱を発生する装置(アンプを含む)の近くには設置しないでください。
- ・ 電池はお子様の手の届かないところに保管してください。
- ・ 電池の取り扱いを誤ると、火災ややけどの原因となることがあります。また、分解や充電、焼却を行ったり、熱を与えたりしないでください。
- ・ 本製品に付属の電池/バッテリーは、取り扱いを誤ったり、正しく交換しなかったり、誤ったタイプの電池/バッテリーと交換したりすると、火災や爆発、化学やけどなどの原因になる恐れがあります。

注: 本機は、FCC規則のパート15に定められたクラスBデジタル装置の規制要件に基づいて所定の試験が実施され、これに準拠することが確認されています。この規制要件は、住宅に設置した際の有害な干渉に対し、合理的な保護となるように策定されています。本機は無線周波数エネルギーを発生、利用、また放射することがありますので、指示どおりに設置および使用されない場合は、無線通信に有害な電波干渉を引き起こす可能性があります。しかし、特定の設置条件で干渉が発生しないことを保証するものではありません。本機が、電源のオン・オフによりラジオ・テレビ受信に有害な干渉を引き起こしていると思われる場合、次の1つあるいはいくつかの方法で対処を試みることをおすすめします。

- ・受信機やアンテナの向きや位置を変える。
- ・本機と受信機の距離を離す。
- ・受信機の接続されているコンセントとは別の回路のコンセントに本機を接続する。
- ・販売店もしくは経験豊富なラジオ・テレビ技術者に相談する。

Bose Corporationによって明確な許諾を受けていない本製品への変更や改造を行うと、この機器を使用するユーザーの権利が無効になります。

このデバイスは、FCC規則のパート15およびカナダイノベーション・科学経済開発省のライセンス適用免除RSS規則に準拠しています。動作は次の2つの条件に従う必要があります：**(1)** 本装置は有害な干渉を引き起こしません。**(2)** 本装置は、不適切な動作を招く可能性がある干渉を含め、いかなる干渉も対応できなければなりません。

本機は、ラジエーターと身体の間を20cm以上離して設置して動作させる必要があります。

5150 ~ 5250MHzを使用するこのデバイスは、同一チャンネルの移動体衛星システムへの有害な干渉の恐れを低減するため、屋内専用です。

CAN ICES-3(B)/NMB-3(B)

ヨーロッパ向け:

運用周波数 2400 ~ 2483.5 MHz、5150 ~ 5350 MHz、および 5470 ~ 5725 MHz | 最大送信出力 20 dBm EIRP 未滿 | 運用周波数帯: 5725 ~ 5850 MHz | 最大送信出力 14 dBm (25mW) EIRP 未滿

最大送信出力が規制値を下回っているため、SARテストは不要で、適用される規制ごとに免除されます。

このデバイスを5150 ~ 5350 MHzの周波数範囲で運用する場合、表に記載されているすべてのEU加盟国で屋内使用に限定されています。



| | | | | | | | | | |
|----|----|----|--------|----|----|----|----|----|----|
| BE | DK | IE | UK(NI) | FR | CY | SK | HU | AT | SE |
| BG | DE | PT | EL | HR | LV | LT | MT | PL | |
| CZ | EE | FI | ES | IT | RO | LU | NL | SI | |



この記号は、製品が家庭ごみとして廃棄されてはならず、リサイクル用に適切な収集施設に送る必要があることを意味しています。適切な廃棄とリサイクルにより、自然資源、人体の健康、環境が保護されることになります。本製品の廃棄およびリサイクルに関する詳細は、お住まいの自治体、廃棄サービス、または本製品を購入された店舗にお問い合わせください。

低電力無線デバイスに関する技術規則: 会社、企業、またはユーザーは、NCCの許可なく、承認済みの低電力無線デバイスの周波数を変更したり、送信出力を強化したり、元の特性および性能を改変したりすることはできません。低電力無線デバイスが、航空機の安全に影響を及ぼしたり、正規の通信を妨害したりすることはできません。発見された場合、ユーザーは干渉が発生しなくなるまでただちに使用を中止しなければなりません。上述の正規の通信とは、電気通信管理法に基づいて運用される無線通信を意味します。低電力無線デバイスは、正規の通信またはISM帯電波を放射するデバイスからの干渉に対応できなければなりません。

製品の電力状態

本製品は、エネルギー関連製品のエコデザイン要件に関する指令2009/125/ECおよびエネルギー関連製品およびエネルギー情報のエコデザイン(改正)(EU離脱)規則2020に基づき、以下の規範または文書に準拠しています。Regulation (EC) No. 1275/2008、改正版Regulation (EU) No. 801/2013

| 電力状態に関する必須情報 | 電力モード | |
|--|--|-----------------------|
| | スタンバイ | ネットワーク待機状態 |
| 当該電力モードでの消費電力(230V/50Hz入力) | < 0.5W | すべてのネットワークタイプ ≤ 2.0 W |
| 機器が自動的にモードに切り替わるまでの時間 | < 2.5時間 | ≤ 20分 |
| すべての有線ネットワークポートが接続され、すべてのワイヤレスネットワークポートが有効な場合の、ネットワーク待機モードの消費電力(230V/50Hz入力) | N/A | ≤ 2.0 W |
| ワイヤレスネットワークポートの有効化/無効化手順。すべてのネットワークを無効にすると、スタンバイモードが有効になります。 | <p>Wi-Fi®: サウンドバー上部にあるマイクボタンをタップし、赤いインジケータランプが消灯してマイクがオンになったら放します。Bose Musicアプリを使用してWi-Fiを有効化します。Wi-Fiを無効化するには、リモコンのミュートボタンとBluetoothボタンを同時に長押しします。</p> <p>Bluetooth®: サウンドバー上部にあるマイクボタンをタップし、赤いインジケータランプが消灯してマイクがオンになったら放します。有効化するには、リモコンのBluetoothボタンを押し、モバイル機器のBluetoothリストでサウンドバーを選択するか、Bose Musicアプリを使用して、Bluetoothソースとペアリングします。無効化するには、リモコンのBluetoothボタンを10秒間長押しして、ペアリングリストを消去します。</p> | |
| 有線ネットワークポートの有効化/無効化手順。すべてのネットワークを無効にすると、スタンバイモードが有効になります。 | <p>Ethernet: サウンドバー上部にあるマイクボタンをタップし、赤いインジケータランプが消灯してマイクがオンになったら放します。有効化するには、Ethernetケーブルを差し込みます。無効化するには、Ethernetケーブルを外します。</p> | |



廃電池回収

使用済みの電池は、お住まいの地域の条例に従って正しく処分してください。焼却しないでください。



Li-ion

中国における有害物質の使用制限表

| 有毒/有害物質または成分の名称および含有量 | | | | | | |
|--|--------------|---------|------------|----------------|-----------------|---|
| | 有毒/有害物質および成分 | | | | | |
| パーツ名 | 鉛 (Pb) | 水銀 (Hg) | カドミウム (Cd) | 六価クロム (CR(VI)) | ポリ臭化ビフェニル (PBB) | ポリ臭化ジフェニルエーテル (PBDE) |
| PCB | X | ○ | ○ | ○ | ○ | ○ |
| 金属/パーツ | X | ○ | ○ | ○ | ○ | ○ |
| プラスチック/パーツ | ○ | ○ | ○ | ○ | ○ | ○ |
| スピーカー | X | ○ | ○ | ○ | ○ | ○ |
| ケーブル | X | ○ | ○ | ○ | ○ | ○ |
| この表はSJ/T 11364の規定に従って作成されています。 ○: このパーツに使用されているすべての均質物質に含まれている当該有毒/有害物質が、GB/T 26572の制限要件を下回っていることを示します。 X: このパーツに使用されている1種類以上の均質物質に含まれている当該有毒/有害物質が、GB/T 26572の制限要件を上回っていることを示します。 | | | | | |  |

台湾における有害物質の使用制限表

| 機器名: Powered Speaker 型式: 441451 | | | | | | |
|---|----------------|---------|------------|--------------|-----------------|----------------------|
| | 制限される物質および化学記号 | | | | | |
| ユニット名 | 鉛 (Pb) | 水銀 (Hg) | カドミウム (Cd) | 六価クロム (Cr+6) | ポリ臭化ビフェニル (PBB) | ポリ臭化ジフェニルエーテル (PBDE) |
| PCB | - | ○ | ○ | ○ | ○ | ○ |
| 金属/パーツ | - | ○ | ○ | ○ | ○ | ○ |
| プラスチック/パーツ | ○ | ○ | ○ | ○ | ○ | ○ |
| スピーカー | - | ○ | ○ | ○ | ○ | ○ |
| ケーブル | - | ○ | ○ | ○ | ○ | ○ |
| 注1: 「○」は、制限される物質のパーセント含有量が、参照値のパーセントを超えていないことを示します。 注2: 「-」は、制限される物質が免除に該当することを示します。 | | | | | | |

製造日: シリアル番号の8桁目の数字は製造年を表します。「3」は2013年または2023年です。

中国における輸入元: Bose Electronics (Shanghai) Company Limited, Level 6, Tower D, No. 2337 Gudai Rd. Minhang District, Shanghai 201100 | **EUにおける輸入元:** Bose Products B.V., Gorslaan 60, 1441 RG Purmerend, The Netherlands | **メキシコにおける輸入元:** Bose de México S. de R.L. de C.V., Avenida Prado Sur #150, Piso 2, Interior 222 y 223, Colonia Lomas de Chapultepec V Sección, Miguel Hidalgo, Ciudad de México, C.P. 11000
電話番号: +5255 (5202) 3545 | **台湾における輸入元:** Bose Limited Taiwan Branch (H.K.), 9F., No. 10, Sec.3, Minsheng E. Road, Zhongshan Dist. Taipei City 10480、台湾 電話番号: +886-2-2514 7676 | **英国における輸入元:** Bose Limited, Bose House, Quayside Chatham Maritime, Chatham, Kent, ME4 4QZ, United Kingdom

入力定格: 100 ~ 240V ~ 50/60 Hz、65W

CMII IDはサウンドバー背面の製品ラベルに記載されています。

カリフォルニア州: 過塩素酸塩素材を含むリチウムイオン電池が含まれています。特別な取り扱いが適用される場合があります。www.dtsc.ca.gov/hazardouswaste/perchlorateを参照してください。

ライセンス開示情報: Bose Smart Ultra Soundbar の製品コンポーネントとして含まれるサードパーティ製ソフトウェアパッケージに適用されるライセンスの開示内容を表示するには、次の手順を実行します。

1. リモコンの再生/一時停止ボタン **II** と音量+ボタン **+** を同時に5秒間長押しします。
2. USBケーブルをサウンドバーの背面にある SERVICE 端子に接続します。
3. ケーブルのもう一方をパソコンに接続します。
4. パソコンのブラウザウィンドウに「<http://203.0.113.1/opensource>」と入力して、エンドユーザー使用許諾契約書(「EULA」)とライセンス開示情報を表示します。

Boseの利用条件は次のサイトをご参照ください: worldwide.bose.com/termsofuse

Amazon、Alexa、Amazon Music、およびそれらに関連するすべてのマークは、Amazon.com, Inc. またはその関連会社の商標です。

Apple、Appleのロゴ、Apple Music、およびAirPlayはApple Inc.の商標であり、アメリカ合衆国および他の国々で登録されています。App StoreはApple Inc.のサービスマークです。

Works with Appleバッジの使用は、アクセサリーがバッジに記載されている技術に特化して設計され、Apple社が定める性能基準に適合しているとデベロッパによって認定されていることを示します。

Bluetooth®のワードマークとロゴは、Bluetooth SIG, Inc.が所有する登録商標で、Bose Corporationはこれらの商標を使用する許可を受けています。

Dolby Atmos Dolby、Dolby Atmos、およびダブルDマークはDolby Laboratories Licensing Corporationの商標です。この製品はDolby Laboratoriesのライセンスに基づいて製造されています。Confidential unpublished works. Copyright © 2012-2021 Dolby Laboratories. All rights reserved.

Google、Google Play、およびChromecast built-inはGoogle LLCの商標です。

HDMI HDMIおよびHDMI High-Definition Multimedia Interfaceの用語、HDMIのトレードドレス、およびHDMIのロゴは、HDMI Licensing Administrator, Inc.の米国および他の国々における商標または登録商標です。

この製品はiHeartRadioサービスに対応しています。iHeartRadioはiHeartMedia, Inc.の登録商標です。

この製品はMicrosoftの特定の知的財産権によって保護されています。Microsoftから使用許諾を受けずに、保護対象の技術をこの製品以外で使用または配布することは禁じられています。

PandoraはPandora Media, Inc.の商標であり、許可を得て使用しています。

QuickSetは、アメリカ合衆国およびその他の国におけるUniversal Electronics Inc.の登録商標です。
© UEI 2000-2023

この製品にはSpotifyソフトウェアが組み込まれており、次のサイトに掲載されたサードパーティのライセンスが適用されます: www.spotify.com/connect/third-party-licenses

SpotifyはSpotify ABの登録商標です。

Wi-FiはWi-Fi Alliance®の登録商標です。

ADAPTiQ、Bose、Bose Music、Bose Musicロゴ、QuietComfort、SimpleSync、SoundLink、SoundLink Revolve、およびVoice4Videoは、Bose Corporationの商標です。| Bose Corporation Headquarters: 1-877-230-5639 | ©2023 Bose Corporation.本書のいかなる部分も、書面による事前の許可のない複写、変更、配布、その他の使用は許可されません。

製品情報の控え

シリアル番号とモデル番号は、サウンドバーの背面に記載されています。

シリアル番号: _____
モデル番号: 441451

この取扱説明書と共に、ご購入時の領収書を保管することをおすすめします。製品の登録をお願いいたします。登録は弊社Webサイト (worldwide.Bose.com/ProductRegistration)から簡単に行えます。

内容物の確認

| | |
|----------|----|
| 内容物..... | 12 |
|----------|----|

| | |
|--------------------------|----|
| DOLBY ATMOS® テクノロジー..... | 13 |
|--------------------------|----|

サウンドバーの設置

| | |
|-----------|----|
| 推奨事項..... | 14 |
|-----------|----|

| | |
|---------------------|----|
| サウンドバーを壁に取り付ける..... | 15 |
|---------------------|----|

| | |
|--------------------------|----|
| 壁に取り付けた状態で音響特性を調整する..... | 15 |
|--------------------------|----|

サウンドバーのセットアップ

| | |
|---------------------|----|
| サウンドバーを電源に接続する..... | 16 |
|---------------------|----|

| | |
|-----------------|----|
| ネットワーク待機状態..... | 16 |
|-----------------|----|

BOSE MUSIC アプリのセットアップ

| | |
|------------------------------|----|
| Bose Music アプリをダウンロードする..... | 17 |
|------------------------------|----|

BOSE MUSIC アプリを既にお使いのユーザー

| | |
|---------------------------|----|
| 既存のアカウントにサウンドバーを追加する..... | 18 |
|---------------------------|----|

| | |
|---------------------------|----|
| 別のWi-Fi® ネットワークに接続する..... | 18 |
|---------------------------|----|

ADAPTIQ 自動音場補正

| | |
|--------------------------|----|
| ADAPTIQ 自動音場補正を実行する..... | 19 |
|--------------------------|----|

サウンドバーの操作

| | |
|--------------|----|
| リモコンの機能..... | 20 |
|--------------|----|

| | |
|--------------|----|
| 電源オン/オフ..... | 21 |
|--------------|----|

| | |
|--------------------------|----|
| 自動ウェイク機能(光デジタル接続のみ)..... | 21 |
|--------------------------|----|

| | |
|------------|----|
| ソース機器..... | 22 |
|------------|----|

| | |
|-------------------|----|
| メディアの再生と音量調節..... | 23 |
|-------------------|----|

| | |
|------------------|----|
| 音声アシスタントの操作..... | 24 |
|------------------|----|

| | |
|-----------------|----|
| オーディオを調整する..... | 24 |
|-----------------|----|

AMAZON ALEXA

| | |
|--|----|
| Amazon Alexa にアクセスする | 25 |
| 音声で操作する | 25 |
| サウンドバーの操作ボタンを使用する | 26 |
| Amazon Alexa による通話とメッセージング | 27 |
| Alexa コール・メッセージ機能のセットアップ | 27 |
| 音声で操作する | 27 |
| おやすみモードの設定 | 28 |
| 音声で操作する | 28 |
| Bose Voice4Video でオーディオをコントロールする | 29 |
| Voice4Video をセットアップする | 29 |
| 音声で操作する | 29 |

GOOGLE アシスタントを操作する

| | |
|----------------------------|----|
| Google アシスタントにアクセスする | 31 |
|----------------------------|----|

CHROMECAST による音楽のストリーミング再生

32

AIRPLAY による音楽のストリーミング再生

| | |
|----------------------------------|----|
| コントロールセンターから音楽をストリーミング再生する | 33 |
| アプリから音楽をストリーミング再生する | 33 |

BLUETOOTH® 接続

| | |
|---------------------------|----|
| モバイル機器を接続する | 34 |
| モバイル機器の接続を解除する | 35 |
| モバイル機器を再接続する | 35 |
| 別のモバイル機器を接続する | 35 |
| サウンドバーのデバイスリストを消去する | 35 |

サウンドバーの状態

| | |
|----------------------|----|
| Wi-Fiの状態..... | 36 |
| Bluetoothの状態..... | 36 |
| Amazon Alexaの状態..... | 37 |
| マイクオフインジケーター..... | 38 |
| メディアの再生と音量の状態..... | 38 |
| アップデートとエラーの状態..... | 39 |

高度な機能

| | |
|--------------------------|----|
| Wi-Fi機能のオン/オフを切り替える..... | 40 |
|--------------------------|----|

BOSE 製品への接続

| | |
|--|----|
| アクセサリ機器を接続する(オプション)..... | 41 |
| SimpleSyncテクノロジーにより Bose SoundLink Bluetooth speaker または Bose headphones を接続する..... | 41 |
| 特長..... | 41 |
| 対応製品..... | 41 |
| Bose Music アプリを使用して接続する..... | 42 |
| Bose SoundLink Bluetooth speaker または Bose headphones を再接続する..... | 42 |

補足事項

| | |
|----------------------|----|
| サウンドバーをアップデートする..... | 43 |
| リモコンの電池を交換する..... | 43 |
| サウンドバーのお手入れについて..... | 45 |
| 交換部品とアクセサリ..... | 45 |
| 保証..... | 45 |

トラブルシューティング

| | |
|-----------------------|----|
| 最初にお試しいただくこと..... | 46 |
| その他の対処方法..... | 46 |
| サウンドバーを出荷時の設定に戻す..... | 53 |

付録: セットアップガイド

| | |
|--|----|
| 接続オプション..... | 54 |
| サウンドバーをテレビに接続する..... | 55 |
| オプション1(推奨): HDMI eARC端子またはARC端子接続..... | 55 |
| オプション2: 光デジタル接続..... | 56 |
| 音が出ることを確認する..... | 57 |

内容物

下図の内容物がすべて同梱されていることを確認してください。



Bose Smart Ultra Soundbar

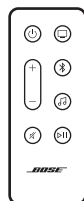

リモコン(電池付属)

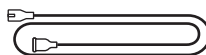

電源コード*

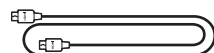

HDMIケーブル

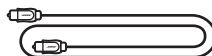

光ケーブル



ADAPTiQ用ヘッドセット

*電源コードは2つ以上付属する場合があります。お使いの国・地域に適したものをお使いください。

注: 万が一、開梱時に内容物の損傷や欠品などが発見された場合は、使用せず、ただちにお買い上げになった販売店までご連絡ください。

次のサイトをご参照ください: worldwide.bose.com/contact

Bose Smart Ultra SoundbarはDolby Atmos®テクノロジーに対応しています。このサウンドバーは、上向きおよび横向きのスピーカーにより、全方向から高品質なサウンドを提供し、優れた没入感と全身を包み込むようなサラウンドサウンド体験を実現します。

注: Dolby Atmosテクノロジーを使用するには、テレビとコンテンツの両方がDolby Atmosに対応している必要があります。

ヒント: Dolby Atmosのサラウンドサウンド体験を実現するには、サウンドバーをテレビのHDMI eARC端子またはARC端子に接続します(55ページを参照)。お持ちのテレビにeARC端子またはARC端子がない場合は、光ケーブルを光端子に接続することで、広々とした臨場感のある音を再生できます(56ページを参照)。

推奨事項

- サウンドバーは、前面を部屋の中央に向けた状態で、テレビ前面の真下(推奨)または真上に配置します。
- 最高の音質を得るためには、サウンドバーの上部にあるスピーカー(アップファイアリングスピーカー)と側面にあるスピーカー(サイドファイアリングスピーカー)が塞がれていないことを確認してください。
- サウンドバーを壁に取り付ける場合は、サウンドバーの上部がテレビから10 cm以上離れていることを確認してください。
- サウンドバーを本棚やテレビ台などに置く場合は、最高の音質を得るために、できるだけ棚や台の前面に近づけてください。
- サウンドバーは金属製キャビネットや他のAV機器、熱源などから離れた場所に設置してください。キャビネットの中には置かないでください。
- サウンドバーは、ゴムベース面を下にして安定した水平な面に設置してください。正しく設置するには、両側の足が台の上にとっかりと載っている必要があります。特に大理石やガラス、磨き上げた木などの滑りやすい表面では、音の振動でサウンドバーの位置がずれることがあります。
- サウンドバーの背面を壁や家具などから1 cm以上離してください。開口部が塞がれると、音質が低下する恐れがあります。
- 電源コンセントが近くにある場所に設置してください。
- ワイヤレス信号の干渉を回避するには、他のワイヤレス機器から30～90 cm以上離れた場所に設置します。
- 無線の干渉を回避するため、一部のWi-Fiアクセスポイントは、サウンドバー、オプションのベースモジュール、オプションのサラウンドスピーカーから最大2.4～3.0 m離して設置する必要がある場合があります。
- 最高の音質をお楽しみいただくため、サウンドバーを戸棚の中に設置したり、お部屋の角に斜めに設置したりしないでください。
- サウンドバーの上には物を置かないでください。

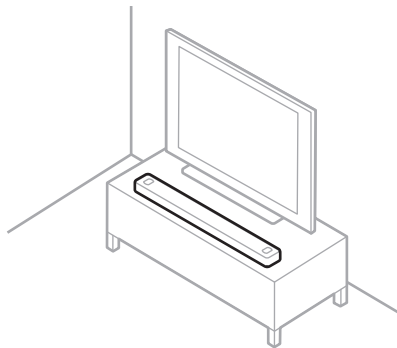

注意: サウンドバーの前面や背面、または天面を下にした状態で使用しないでください。

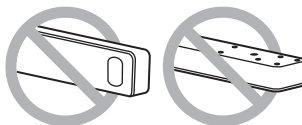

サウンドバーを壁に取り付ける

サウンドバーは壁に取り付けることができます。Bose Soundbar Wall Bracketは、お近くのボーズ製品取扱店、または弊社Webサイトでお求めいただけます。

次のサイトをご参照ください: support.Bose.com/UltraSB

注: サウンドバーの上部がテレビから10 cm以上離れていることを確認してください。

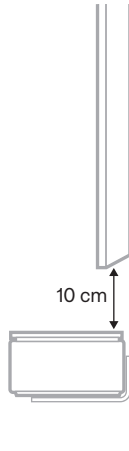

注意: 純正以外のアクセサリを使用してサウンドバーを設置しないでください。

壁に取り付けた状態で音響特性を調整する

サウンドバーを取り付けた後で、ADAPTiQを起動する必要があります(19ページを参照)。

注: サウンドバーを壁から取り外した場合は、もう一度ADAPTiQを実行します。

サウンドバーを電源に接続する

1. 電源コードをサウンドバーの背面にある **POWER** 端子に接続します。
2. 電源コードの反対側を、壁のコンセントに差し込みます。

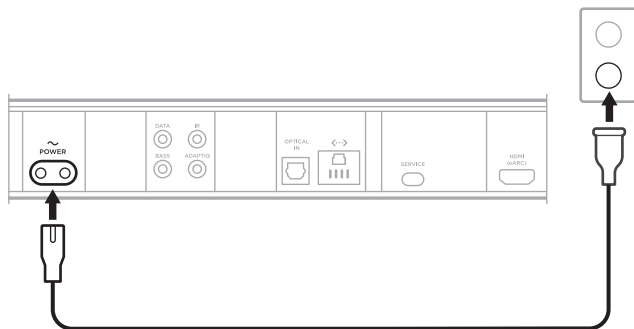



サウンドバーの電源がオンになり、ライトバーがオレンジ色に点灯します。

3. **Bose Music** アプリをダウンロードして使用し、サウンドバーとテレビを接続します。

ネットワーク待機状態

音楽の再生を停止して20分間ボタンを操作しない、またはAmazon AlexaやGoogleアシスタント対応機器に話しかけると、サウンドバーがネットワーク待機状態になります。

サウンドバーをネットワーク待機状態から復帰するには、次のいずれかの操作を行います。

- リモコンの電源ボタン 、ソースボタン(22ページを参照)、または再生/一時停止ボタン  (20ページを参照)を押します。
- モバイル機器またはBose Musicアプリでオーディオを再生または再開します。
- Amazon AlexaまたはGoogleアシスタント対応機器に話しかけます。

注:

- ネットワーク待機状態でAmazon Alexaにアクセスするには、Bose Musicアプリ(17ページを参照)を使用してサウンドバーを設定し、マイクをオンにしておきます(38ページを参照)。
- Bose Musicアプリを使用してスタンバイタイマーを無効にすることができます。このオプションは設定メニューから設定できます。

Bose Music アプリを使用すると、スマートフォンやタブレットなどのモバイル機器からサウンドバーのセットアップや操作を行うことができます。

このアプリを使用して、音楽のストリーミング再生、音楽サービスの追加、インターネットラジオ局の検索、Amazon Alexa の設定、Chromecast built-in の有効化、音声ガイドの言語の選択、サウンドバーの設定の管理、プリセットの設定、新機能の適用を行うことができます。

注: 別のボーズ製品用の Bose Music アカウントを既に作成してある場合は、既存のアカウントにサウンドバーを追加します (18 ページを参照)。

BOSE MUSIC アプリをダウンロードする

1. モバイル機器で、*Bluetooth* と位置情報サービスの両方が有効になっていることを確認します。
2. モバイル機器で Bose Music アプリをダウンロードします。





3. アプリの手順に従ってください。

既存のアカウントにサウンドバーを追加する

Bose Smart Ultra Soundbarを追加するには、Bose Music アプリを開いてサウンドバーを追加します。

別のWi-Fiネットワークに接続する

ネットワーク名やパスワードを変更した場合や、他のネットワークに変更する、または追加する場合は、異なるネットワークに接続します。

1. ライトバーがオレンジに点灯するまで、ミュートボタン  と Bose Music アプリボタン  を同時に長押しします。



2. お使いのモバイル機器で、Wi-Fi設定を開きます。
3. **Bose Smart Ultra Soundbar** を選択します。
4. Bose Music アプリを開いて、アプリに表示される手順に従います。

注: アプリでセットアップ画面が表示されない場合は、メイン画面を開いてサウンドバーを追加します。

Bose Music アプリを使用してサウンドバーを設定し終わったら、最高の音質を得るため、ADAPTIQ 自動音場補正の実行を求めるメッセージが表示されます。ADAPTIQ 自動音場補正は、部屋の複数の場所でオーディオ測定を行うことで、音場を補正します。音場補正を実行するには、お部屋を10分ほど静かな状態に保つ必要があります。

ADAPTIQ 自動音場補正は、最適な音場にするためにADAPTIQ用ヘッドセット(サウンドバーに付属)に内蔵されたマイクでお部屋の音響特性を測定します。

ADAPTIQ 自動音場補正を実行する

ベースモジュールやサラウンドスピーカーを後で接続した場合や、サウンドバーまたは家具を移動した場合は、ADAPTIQ 自動音場補正を再度実行して音質を調整してください。

ADAPTIQ 自動音場補正を実行するには、Bose Music アプリを使用します。このオプションは設定メニューから設定できます。

サウンドバーの操作は、サウンドバー天面のボタンとリモコンで行います。

ヒント: Bose Music アプリを使用してサウンドバーを操作することもできます。

リモコンの機能

リモコンを使用して、サウンドバーの操作、ソース機器の選択、*Bluetooth* 接続の管理を行います。

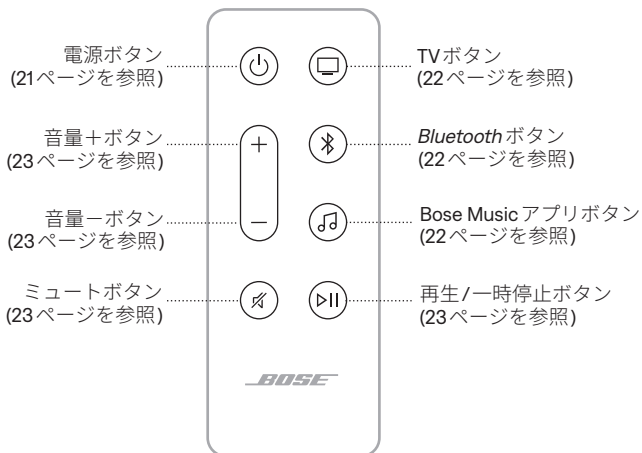

電源オン/オフ

サウンドバーの電源をオンまたはオフにするには、リモコンの電源ボタン  を押します。

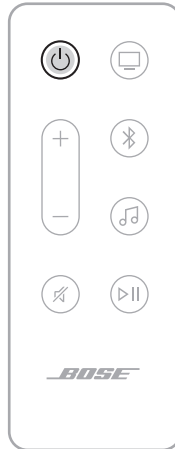

注:

- ・ サウンドバーを電源コンセントに接続すると、サウンドバーの電源が自動的にオンになります。
- ・ サウンドバーの電源がオフになっていても、声を使って **Amazon Alexa** 対応機器や **Google アシスタント** 対応機器にアクセスして、サウンドバーを操作できます (25 ページを参照)。

ヒント: Bose Voice4Video 機能と Amazon Alexa を使用して、サウンドバーの電源オン/オフ、テレビ入力の切り替え、テレビチャンネルの変更なども可能です (29 ページを参照)。



自動ウェイク機能(光デジタル接続のみ)

音声信号を受信するたびにサウンドバーの電源がオンになるように設定できます。

自動ウェイク機能とデフォルトの電源設定を切り替えるには、ビーブ音が聞こえ、ライトバーが白で2回点滅するまで、 ボタンを5秒間長押しします。

ヒント: Bose Music アプリを使用して、自動ウェイク機能を制御することもできます。このオプションは設定メニューから設定できます。

ソース機器

リモコンの該当するボタン(TVボタン 、Bluetoothボタン 、またはBose Musicアプリボタン )を押して、ソース機器を選択します。

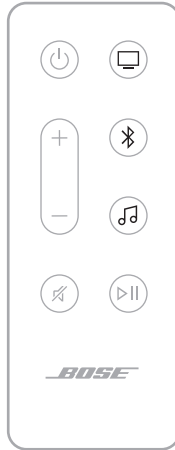

ヒント:

- Bose Voice4Video機能とAmazon Alexaを使用して、Bluetooth接続機器を選択することもできます(29ページを参照)。
- Bose Musicアプリを使用してソース機器を選択することもできます。

メディアの再生と音量調節

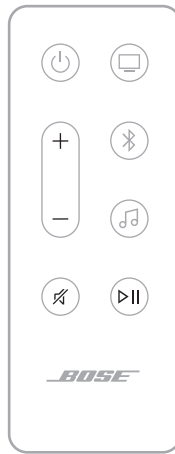

| 機能 | 操作方法 |
|----------------|--|
| 再生/一時停止 | <p>▷ ボタンを押します。</p> <p>注記:</p> <ul style="list-style-type: none"> 一時停止すると、再生を再開するまでの間、ライトバーの中央にある2つのインジケーターが白に点灯します。 テレビの音声を再生/一時停止することはできません。 |
| トラック送り | ▷ ボタンを続けて2回押します。 |
| トラック戻し | ▷ ボタンを続けて3回押します。 |
| 音量を上げる | <p>+ ボタンを押します。</p> <p>注: 音量をすばやく上げるには、+ ボタンを長押しします。</p> |
| 音量を下げる | <p>- ボタンを押します。</p> <p>注: 音量をすばやく下げるには、- ボタンを長押しします。</p> |
| ミュート/ミュート解除ボタン | <p>🔇 ボタンを押します。</p> <p>ミュートすると、ミュート解除するまでの間、ライトバーの左端が白に点灯します。</p> <p>ヒント: + ボタンを押して、ミュート解除することもできます。</p> |

ヒント: Bose Voice4Video機能とAmazon Alexaを使用して、特定ソースのメディアの再生と音量調節を行うこともできます(29ページを参照)。

音声アシスタントの操作

アクションボタン○を使用して、Amazon Alexaを操作することができます(26ページを参照)。マイクオフボタンを押すと、マイクがオフになります(26ページを参照)。

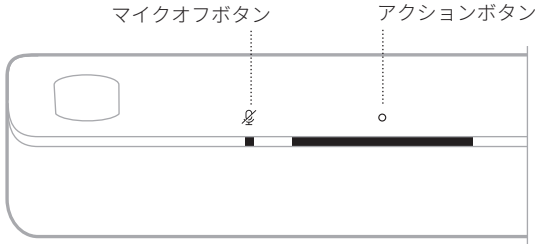

ヒント: また、音声でAmazon Alexaを操作することもできます(25ページを参照)。

オーディオを調整する

低音、高音、センターチャンネル、ハイトチャンネル、サラウンドチャンネルの調整は、Bose Musicアプリで行います。このオプションは設定メニューから設定できます。

AMAZON ALEXAにアクセスする

サウンドバーに搭載されたAlexaを使って、生活をシンプルにして、声で音楽などをコントロールすることができます。Alexaの使い方は、質問をするだけで簡単です。「アレクサ」と呼びかけるだけで、お気に入りの曲の再生、次の曲へのスキップ、音量の変更、ニュースの読み上げなど、さまざまなことができます。サウンドバーのAlexaを使用すれば、声だけで簡単にスマートホームをコントロールできます。

Alexaでできることの詳細については、次のサイトをご覧ください：

<https://www.amazon.com/usealexa>

サウンドバーにAmazon Alexaを設定するには、Bose Musicアプリを使用します。このオプションは設定メニューから設定できます。

注：

- 一部の言語や国ではAlexaを利用できません。Alexaの機能や操作性は、国や地域によって異なる場合があります。
- Alexaを設定するときは、Bose Musicアプリで使用したのと同じ音楽サービスのアカウントを必ず使用してください。
- ご家庭に複数のBose Music製品がある場合は、音声アシスタントをどこでも利用できるように、すべてのBose Music製品で1人のBose MusicアカウントとAmazon Alexaアカウントを使用してAlexaを設定することをお勧めします。

音声で操作する

最初に「アレクサ」と呼びかけて、次のように話しかけます。

| できること | 呼びかけ方の例 |
|-----------------|---|
| Alexaに話しかける | 使い方を教えて。 |
| 音楽を再生する | ロックをかけて。 注： Amazon Musicがデフォルトの音楽サービスとして設定されています。デフォルトの音楽サービスを変更するには、Alexaアプリを使用します。 |
| 音楽を一時停止する | 一時停止。 |
| 音量を調節する | 音量を上げて。 |
| 次の曲にスキップする | スキップ。 |
| 特定の音楽サービスから再生する | TuneInでNPRラジオをかけて。 (音楽サービスによってはサービスしていない国や地域があります) 注： Amazon Alexaがサポートしていない音楽サービスもあります。 |

| できること | 呼びかけ方の例 |
|---------------|--|
| 特定のスピーカーで再生する | キッチンでジャズをかけて。 注: Bose Music アプリで設定したスピーカー名を必ず話してください。複数のスピーカーが同じ名前の場合は、Alexa アプリで設定した名前を使用するか、Bose Music アプリで名前を変更します。 |
| タイマーをセットする | タイマーを15分にセットして。 |
| 他のスキルを調べる | 使い方を教えて。 |
| Alexaを停止する | ストップ。 |

サウンドバーの操作ボタンを使用する

アクションボタン○を使用して、Amazon Alexaを操作することができます。マイクオフボタン☒を押すと、マイクがオフになります。操作ボタンはサウンドバーの天面にあります。

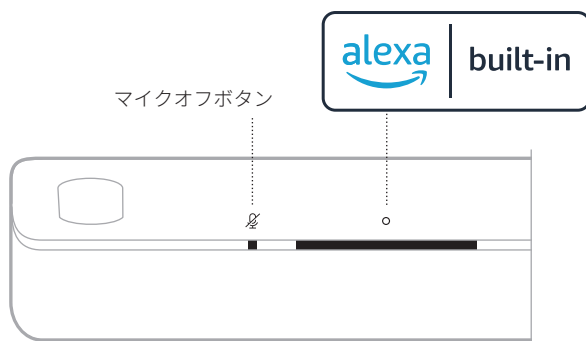

| できること | 操作方法 |
|----------------|---|
| Alexaに話しかける | ○ボタンを押して、リクエストを言います。 できることについては、次のサイトをご覧ください： https://www.amazon.com/usealexa |
| アラームやタイマーを停止する | ○ボタンを押します。 |

| できること | 操作方法 |
|----------------|--|
| Alexaを停止する | ○ ボタンを押します。 |
| マイクをオンまたはオフにする | ☒ ボタンを押します。 注: マイクをオフにすると、マイクオフインジケータが赤に点灯し、Alexaにアクセスできなくなります。 |

AMAZON ALEXAによる通話とメッセージング

ご家庭やご家族のつながりをより良いものにします。Alexaがお使いのデバイスをインターホンにして、部屋どうしや別の家との間で双方向通話ができるようにしたり、ひとつの部屋から他の部屋にアナウンスしたりできます。またAlexaを使えば、対応するAlexaデバイスや、対応するスマートフォンやタブレットのAlexaアプリを介して、ほぼすべての人に無料で電話やメッセージを送ることができます。

注:

- 双方がAlexa対応デバイスを持ち、Alexaコール・メッセージ機能が利用可能かつ有効であり、Alexaアプリで通話相手を許可している必要があります。
- Alexaコール・メッセージ機能を利用するには、マイクがオンになっている必要があります(38ページを参照)。

Alexaコール・メッセージ機能のセットアップ

Alexaコール・メッセージ機能をセットアップするには、Alexaアプリを使用します。

音声で操作する

最初に「アレクサ」と呼びかけて、次のように話しかけます。

| できること | 呼びかけ方の例 |
|-------------------|--|
| 家庭内のデバイスに呼びかける | 「キッチン」に呼びかけて。 注: 機器がBose製品の場合は、Bose Musicアプリで設定したスピーカー名を必ず話してください。複数のスピーカーが同じ名前の場合は、Alexaアプリで設定した名前を使用するか、Bose Musicアプリで名前を変更します。 |
| 他の家にいる家族や友人に呼びかける | 「お母さんのキッチン」に呼びかけて。 注: 所有者のBose MusicアプリやAlexaアプリで設定したスピーカー名を必ず話してください。 |

| できること | 呼びかけ方の例 |
|---------------|----------------|
| 電話をかける | お母さんに電話して。 |
| 着信に応答する | 電話に出て。 |
| 着信やメッセージを拒否する | 着信拒否。 |
| 通話を終了する | 通話を終了。 |
| メッセージを再生する | メッセージを再生。 |
| 緊急連絡先に電話する | 緊急連絡先に電話して。 |
| アナウンスする | 夕食が準備できたと知らせて。 |

おやすみモードの設定

サウンドバーへのすべての着信通知、アナウンス、通話を一時的に無効にすることができます。

音声で操作する

最初に「アレクサ」と呼びかけて、次のように話しかけます。

| できること | 呼びかけ方の例 |
|---------------|------------|
| おやすみモードを有効にする | おやすみモードオン。 |
| おやすみモードを無効にする | おやすみモードオフ。 |

ヒント: Alexaアプリを使っておやすみモードを設定することもできます。

BOSE VOICE4VIDEOでオーディオをコントロールする

Bose Voice4Videoテクノロジーにより、Amazon Alexaの音声コントロール機能を拡張することで、他のサウンドバーでは不可能な機能が実現します。Smart Soundbarを操作するだけでなく、声だけでテレビやCATV/BS/CSチューナーを操作することができます。Alexaにリクエストを言うだけで、テレビやSmart Soundbarの電源をオンにしたり、ビデオ機器に切り替えたり、ネットワーク名やチャンネル番号で選局したり、お気に入りの番組をすぐに見始めたりすることができます。

注: Voice4Videoは、テレビ/CATV/BS/CSチューナーでのみ使用できます。

Voice4Videoをセットアップする

Voice4Videoをセットアップするには、Bose Musicアプリを使用します。

注: Voice4Videoをセットアップする前に、Bose MusicアプリでAlexaを設定する必要があります(25ページを参照)。

音声で操作する

最初に「アレクサ」と呼びかけて、次のように話しかけます。

| できること | 呼びかけ方の例 |
|-------------------------|-----------------|
| テレビの電源オン | テレビをつけて。 |
| テレビの電源オフ | テレビを消して。 |
| ビデオを再生する | 再生。 |
| ビデオを一時停止する | 一時停止。 |
| ビデオを再開する | 再開。 |
| ビデオを早送りする | 早送り。 |
| ビデオを巻き戻す | 巻き戻し。 |
| 入力をBluetoothオーディオに切り替える | Bluetoothに切り替え。 |
| 入力をHDMI TV入力に切り替える | HDMI2に切り替え。 |

| できること | 呼びかけ方の例 |
|----------------|----------------|
| チャンネル名を指定して見る | NFLネットワークをつけて。 |
| チャンネル番号を指定して見る | チャンネル802をつけて。 |
| 次のチャンネルに送る | 次のチャンネル。 |
| 前のチャンネルに戻す | 前のチャンネル。 |

GOOGLE アシスタントにアクセスする

このサウンドバーは、ネットワークに接続されたGoogle アシスタント対応機器に対応しています。Google アシスタントを使って、声だけでサウンドバーを操作できます。

最初に「OK Google」と呼びかけてから、<サウンドバー名>とリクエストを言います。たとえば、お気に入りの音楽を再生してみましょう。「OK Google、ファミリールームでワークアウトのプレイリストをかけて」と話すだけです。

注:

- 音声コントロールはデフォルトで無効になっています。音声コントロールをセットアップするには、**Bose Music** アプリを使用して**Chromecast built-in**を有効にし、**Google** アシスタント対応機器の**Voice Cast**を設定します。このオプションは設定メニューから設定できます。
- **Bose Music** アプリで設定したサウンドバーの名前を必ず話してください。複数のサウンドバーが同じ名前の場合は、**Google** アシスタントアプリで設定した名前を使用するか、**Bose Music** アプリで名前を変更します。
- 一部の言語や国では**Google** アシスタントを利用できません。
- **Google** アシスタントでできることの詳細については、次のサイトをご覧ください：
<https://support.google.com/assistant>

このサウンドバーにはChromecast built-inが搭載されています。Chromecast built-inでは、[キャスト]ボタンをタップするだけで、対応アプリの音楽をストリーミング再生することができます。

注:

- Chromecast built-inを使用するには、Wi-Fi接続が必要です。
- Chromecast built-inはデフォルトで無効になっています。Bose Musicアプリの[設定]メニューで、Chromecast built-inを有効にしてください。
- 新しいアプリのサポートは定期的に追加されます。

スマートフォンがリモコン代わり

- 既にご利用のアプリで[キャスト]ボタンをタップするだけです。新たなログインやダウンロードは必要ありません。
- スマートフォンを使って、家中どこからでも検索、再生、一時停止、音量アップが可能です。
- ストリーミング再生中は、スマートフォンで他の操作を続けることができ、ソーシャルメディアの閲覧や、メッセージの送信、通話などが可能です。
- Chromecast対応のサウンドバーでキャストによるマルチルーム再生を使えば、家中どこでも音楽が楽しめます。

スケジュールに合わせて無制限に楽しめる

Pandora、Spotify、TuneInなどの人気音楽サービスから数百万曲を選ぶことができます。

このサウンドバーはAirPlay 2オーディオの再生に対応しており、お持ちのApple製品からこのサウンドバーに音楽を簡単にストリーミング再生することができます。複数のスピーカーで再生することも可能です。

注:

- AirPlay 2を使用するには、iOS 14.1以降を実行しているApple製品が必要です。
- Apple製品とサウンドバーは同じWi-Fiネットワークに接続されている必要があります。
- AirPlayの詳細情報については、次のサイトをご覧ください：
<https://www.apple.com/airplay>

コントロールセンターから音楽をストリーミング再生する

1. Apple製品でコントロールセンターを開きます。
2. 画面の右上隅にあるオーディオカードを長押しして、AirPlayアイコン  をタップします。
3. サウンドバーを選択します。

アプリから音楽をストリーミング再生する

1. 音楽アプリ(Apple Musicなど)を開き、再生する曲を選択します。
2.  をタップします。
3. サウンドバーを選択します。

モバイル機器を接続する

1. リモコンの *Bluetooth* ボタンを押します。



ライトバーが青に点滅します。

2. モバイル機器の *Bluetooth* 機能をオンにします。

注: 通常、*Bluetooth* メニューは設定メニューにあります。

3. デバイスリストからお使いのサウンドバーを選択します。

注: Bose Music アプリでサウンドバーに付けた名前を探してください。サウンドバーに名前を付けていない場合は、デフォルトの名前が表示されます。



接続すると、ピープ音が聞こえ、ライトバーが白に点灯してから次第に消灯します。モバイル機器のリストにサウンドバーの名前が接続済みと表示されます。

モバイル機器の接続を解除する

モバイル機器の接続を解除するには、Bose Music アプリを使用します。

ヒント: モバイル機器の *Bluetooth* 設定を使用することもできます。*Bluetooth* を無効にすると、他の機器との接続もすべて解除されます。

モバイル機器を再接続する

リモコンの *Bluetooth* ボタン ✱ を押します。

サウンドバーは、最後に接続していた機器に自動的に再接続します。

注:

- モバイル機器で *Bluetooth* が有効であることを確認します。
- 機器との距離が 9 m 以内で、電源がオンになっている必要があります。

別のモバイル機器を接続する

サウンドバーのデバイスリストには、機器を最大 8 台記憶できます。

注: ただし、一度に音楽を再生できる機器は 1 台だけです。

1. ライトバーが青に点滅するまで、リモコンの ✱ ボタンを長押しします。
2. モバイル機器で、デバイスリストから本製品を選択します。

注: モバイル機器で *Bluetooth* が有効であることを確認します。

サウンドバーのデバイスリストを消去する

1. ライトバーが白で 2 回点滅してから次第に消灯するまで、リモコンの ✱ ボタンを 10 秒間長押しします。

ライトバーが青に点滅します。

2. 機器の *Bluetooth* ペ어링リストからサウンドバーを削除します。

すべての機器がペ어링リストから消去され、サウンドバーが新しいモバイル機器と接続可能な状態になります (34 ページを参照)。

サウンドバーの前面にあるLEDライトバーには、サウンドバーの状態が表示されます。

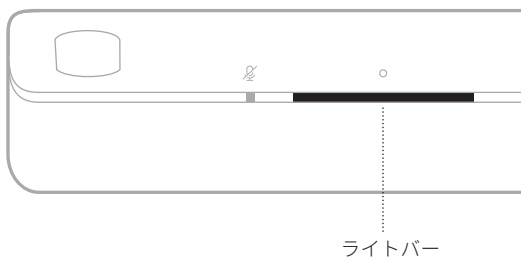

注: ライトバーには1つの選択機器の状態のみ表示されます。

WI-FIの状態

サウンドバーのWi-Fi接続の状態を示します。

| ライトバーの状態 | システムの状態 |
|---------------|--------------|
| 白の点滅 | Wi-Fiに接続中 |
| 白に点灯してから次第に消灯 | Wi-Fiに接続しました |

BLUETOOTHの状態

モバイル機器のBluetooth接続の状態を示します。

| ライトバーの状態 | システムの状態 |
|------------------|----------------|
| 青の点滅 | モバイル機器に接続できません |
| 白の点滅 | モバイル機器に接続中 |
| 白に点灯してから次第に消灯 | モバイル機器に接続しました |
| 白のライトが2回点滅してから消灯 | デバイスリストを消去中 |

AMAZON ALEXAの状態

Amazon Alexaの状態を示します。

| ライトバーの状態 | | システムの状態 |
|---------------------|---|---|
| オフ |  | Amazon Alexaはアイドル状態です |
| 白のライトが中央に移動して点灯 |  | Amazon Alexaがリクエストを待っています |
| 白のライトが両端に移動 |  | Amazon Alexaが考えています |
| 白の点滅(フル) |  | Amazon Alexaが話しています |
| 黄色の点滅 |  | Amazon Alexaから通知があります |
| 白に点灯してから白のライトが両端に移動 |  | Amazon Alexaからアラートがあります |
| 緑の点滅 |  | 着信中またはコール中です |
| 緑の点灯 |  | 通話がつながりました 注: 通話が切断されると、ライトバーが次第に消灯します。 |
| 紫に点灯してから次第に消灯 |  | 「おやすみモード」が有効です 注: 「おやすみモード」を有効にすると、Alexaに話しかけるたびにライトバーが紫に点滅します。 |

マイクオフインジケータ

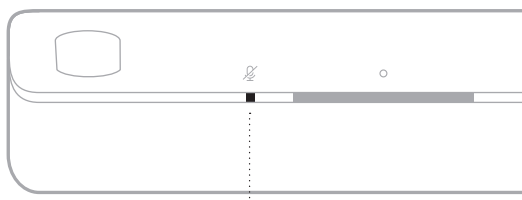

マイクオフインジケータ

インジケータの状態

システムの状態

赤の点灯

マイクがオフです

メディアの再生と音量の状態

メディアの再生と音量を操作しているときのサウンドバーの状態を示します。



ライトバーの状態

システムの状態



| | | |
|----------------|--|--------|
| 中央の2つのライトが白で点灯 | | 一時停止 |
| ライトバーの右端が白で点滅 | | 音量を上げる |
| ライトバーの左端が白で点滅 | | 音量を下げる |
| ライトバーの左端が白で点灯 | | ミュート |

アップデートとエラーの状態

ソフトウェアのアップデート状態とエラーの警告を示します。

| ライトバーの状態 | | システムの状態 |
|---------------|---|---------------------------------|
| オレンジの点灯 |  | Wi-Fiセットアップ中 |
| 白のライトが右から左へ移動 |  | アップデートをダウンロードしています |
| 白のライトが左から右へ移動 |  | サウンドバーをアップデートしています |
| オレンジの4回点滅 |  | ソースエラー、Bose Music アプリを参照してください |
| 赤の4回点滅 |  | 一時的にリクエストが受け付けられません。後でやり直してください |
| 赤の点灯 |  | エラー、Boseカスタマーサービスに連絡してください |

WI-FI機能のオン/オフを切り替える

ライトバーが白で2回点滅してから次第に消灯するまで、リモコンのミュートボタン  と *Bluetooth* ボタン  を同時に長押しします。

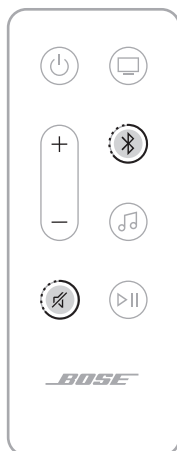

アクセサリ機器を接続する(オプション)

以下のアクセサリ機器をサウンドバーに接続することができます。詳細については、アクセサリ機器の取扱説明書をご覧ください。

- **Bose Bass Module 700:** [Bose.com/BM700](https://www.bose.com/BM700)
- **Bose Bass Module 500:** [Bose.com/BM500](https://www.bose.com/BM500)
- **Bose Surround Speakers 700:** [Bose.com/SS700](https://www.bose.com/SS700)
- **Bose Surround Speakers:** [Bose.com/SS](https://www.bose.com/SS)

SIMPLESYNCテクノロジーによりBOSE SOUNDLINK BLUETOOTH SPEAKERまたはBOSE HEADPHONESを接続する

Bose SimpleSyncテクノロジーにより、一部のBose SoundLink *Bluetooth* speakerまたはBoseヘッドホンをサウンドバーに接続して、新しい方法で音楽や映画を楽しむことができます。

特長

- **テレビの音をヘッドホンで楽しむ:** Boseヘッドホンをサウンドバーに接続して、他の人に迷惑をかけずにテレビの音を聴くことができます。製品ごとの音量を個別に調節できるので、ヘッドホンの音量はそのままにして、サウンドバーの音量を下げたりミュートしたりできます。
- **別の部屋で音楽を同時に楽しむ:** Bose SoundLink *Bluetooth* speakerをサウンドバーに接続して、同じ曲を2つの部屋で同時に聴くことができます。

注: SimpleSyncテクノロジーは、最大9 mの*Bluetooth*通信範囲内で機能します。壁や建材の種類によって受信状態が変わる場合があります。

対応製品

ほとんどのBose SoundLink *Bluetooth* speakersとBoseヘッドホンをサウンドバーに接続できます。

対応製品の例:

- Bose SoundLink Revolve+ *Bluetooth* speaker
- Bose SoundLink Mini *Bluetooth* speaker
- Bose SoundLink Micro *Bluetooth* speaker
- Bose SoundLink Flex *Bluetooth* speaker
- Bose Noise Cancelling Headphones 700
- Bose QuietComfort 35 wireless headphones
- Bose QuietComfort 45 headphones

新しい製品も随時追加されます。全製品のリストと詳細については、次のサイトをご覧ください。 support.bose.com/Groups

Bose Music アプリを使用して接続する

Bose SoundLink *Bluetooth* speaker または Bose ヘッドホンを接続するには、Bose Music アプリを使用します。詳しくは、次のサイトをご覧ください：
support.bose.com/UltraSBGrouping

注:

- 接続する製品の電源がオンになっていて、サウンドバーから 9 m 以内にあり、他のデバイスに接続できる状態になっていることを確認してください。詳細については、お使いの製品の取扱説明書をご覧ください。
- サウンドバーと一度に接続できる製品は1台だけです。

BOSE SOUNDLINK *BLUETOOTH* SPEAKER または BOSE HEADPHONES を再接続する

Bose SoundLink *Bluetooth* speaker または Bose headphones の電源をオンにします。

スピーカーやヘッドホンは、最後に接続していた *Bluetooth* 機器 (サウンドバーなど) への接続を試みます。

注:

- サウンドバーが通信範囲内 (9 m) にあり、電源が入っている必要があります。
- スピーカーを接続できない場合は、「以前に接続されていた Bose SoundLink *Bluetooth* speaker とサウンドバーを再接続できない」 (52 ページ) をご覧ください。
- ヘッドホンを接続できない場合は、「以前に接続されていた Bose ヘッドホンとサウンドバーを再接続できない」 (52 ページ) をご覧ください。

サウンドバーをアップデートする

サウンドバーがBose Musicアプリに接続され、Wi-Fiネットワークに接続されている場合、サウンドバーは自動的にアップデートされます。

リモコンの電池を交換する



電池を飲み込まないでください。化学薬品によるやけどを負う恐れがあります。この製品に付属のリモコンにはボタン電池が使用されています。ボタン電池を飲み込むと、体内で2時間以内に深刻なやけどを負って生命を脅かす恐れがあります。電池はお子様手の届かないところに保管してください。電池ケースがきちんと閉まらない場合は、リモコンの使用をやめてお子様の手の届かないところに保管してください。電池を飲み込んだ場合や、身体の中に入ってしまったと思った場合は、すぐに医師の診断を受けてください。電池を交換する際は、破裂や発火、やけどなどの危険がないように慎重に行ってください。3Vリチウムボタン電池のCR2032またはDL2032に交換してください。使用済みの電池は速やかに適切に処分してください。また、分解や充電、焼却を行ったり、100°C以上の熱を与えたりしないでください。

1. 硬貨などを使用して、電池カバーを左(反時計回り)に回し、カバーを取り外します。

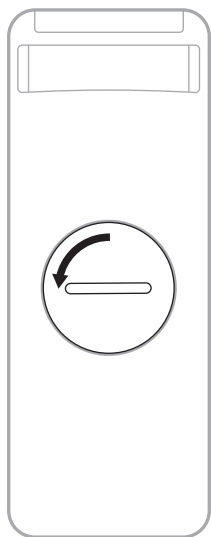

2. +極の表示がある平らな面を上に向けて、新しい電池を装着します。

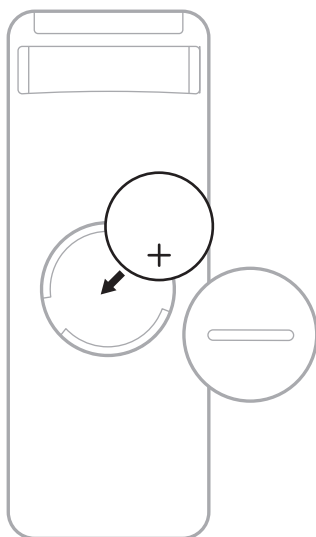

注: 法令 (UL など) に準拠した3Vリチウムボタン電池(CR2032またはDL2032)を使用してください。

3. カバーを元に戻し、右(時計回り)に回してロックします。スロットを垂直にすると、カバーが完全に閉まります。

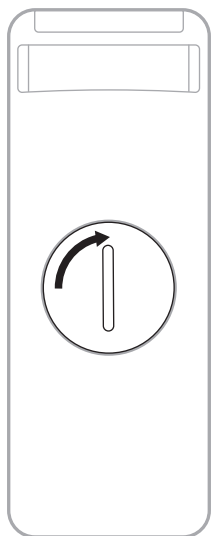

サウンドバーのお手入れについて

サウンドバーの外装は柔らかい布でから拭きしてください。

注: お手入れの際に、誤ってマイクをオフにしてしまう場合があります。サウンドバー上部のマイクオフボタン  を押すと、マイクのオン/オフが切り替わります。

注意:

- ・ サウンドバーの上に液体がこぼれたり、開口部に液体が入り込んだりしないようにしてください。
- ・ アップファイアリングスピーカーやサウンドバーに空気を吹き付けないでください。
- ・ アップファイアリングスピーカーやサウンドバーに掃除機をかけないでください。
- ・ アップファイアリングスピーカーやサウンドバーの近くでスプレーを使用しないでください。
- ・ 溶剤、化学薬品、またはアルコール、アンモニア、研磨剤などを含むクリーニング液は使用しないでください。
- ・ 開口部に異物が入り込まないようにしてください。

交換部品とアクセサリー

交換部品とアクセサリーは、ボーズ製品取扱店、弊社Webサイト、またはお電話によるご注文でご購入いただけます。

次のサイトをご参照ください: support.Bose.com/UltraSB

保証

製品保証の詳細は worldwide.Bose.com/Warranty をご覧ください。

製品の登録をお願いいたします。登録は弊社Webサイト (worldwide.Bose.com/ProductRegistration) から簡単に行えます。製品を登録されない場合でも、保証の内容に変更はありません。

最初にお試しいただくこと

サウンドバーに問題が生じた場合は、下記の点をご確認ください。

- サウンドバーが接続されているコンセントに電源が供給されていることを確認します。
- すべてのケーブルをしっかりと接続します。
- サウンドバーの状態を確認します(36ページを参照)。
- **Bose Music** アプリをダウンロードして、入手可能なソフトウェアのアップデートを実行します。
- 設置ガイドに沿ってサウンドバーを設置します(14ページを参照)。
- サウンドバーが正しく動作するように、モバイル機器の推奨通信範囲内へ移動します。
- サウンドバーはワイヤレス機器から**30 ~ 90 cm**ほど離して設置します。
- **Wi-Fi** アクセスポイントが、サウンドバー、オプションのベースモジュール、オプションのサラウンドスピーカーから最大**2.4 ~ 3.0 m**離して設置されていることを確認します。

その他の対処方法

問題が解決しない場合は、次の表を参照して一般的な問題の症状と対処方法をご確認ください。トラブルシューティングの記事、ビデオ、その他のリソースにアクセスすることもできます。support.bose.com/UltraSB

それでも問題が解決できない場合は、**Bose** カスタマーサービスまでお問い合わせください。

次のサイトをご参照ください: worldwide.bose.com/contact

| 症状 | 対処方法 |
|--|---|
| テレビに eARC 端子がない | テレビの HDMI ARC 端子を使用します。 お持ちのテレビに HDMI ARC 端子がない場合は、光デジタルケーブルを使用してサウンドバーとテレビを接続します。 |
| テレビに HDMI eARC 端子、HDMI ARC 端子、光デジタル音声端子がない | テレビが CATV/BS/CS チューナーに接続されている場合は、サウンドバーから CATV/BS/CS チューナーに HDMI ケーブルを接続します。 同軸デジタルケーブル、3.5 mm ステレオ音声ケーブル、アナログ - ステレオケーブルなどを使用して、オーディオコンバーターを介してテレビを接続します(別途ご購入ください)。必要なコンバーターとケーブルの種類は、お持ちのテレビで使用できる音声出力端子の種類によって異なります。 |

| 症状 | 対処方法 |
|---------------------------------|---|
| サウンドバーの電源が入らない | <p>電源ケーブルを別のコンセントに差し込みます。</p> <p>リモコンを使用してサウンドバーの電源をオンにします(20ページを参照)。</p> <p>サウンドバーとオプションのベースモジュールまたはサラウンドスピーカーの電源コードを抜き、30秒間待ってから、通電している電源コンセントにしっかりと差し込みます。</p> |
| サウンドバーの電源がオフにならない | <p>サウンドバーがネットワーク待機状態になっている可能性があります。リモコンの電源ボタンを押して、サウンドバーをアクティブにします。もう一度電源ボタンを押して、サウンドバーの電源をオフにします。</p> |
| Dolby Atmosで音声再生されない | <p>サウンドバーがテレビのHDMI eARC端子またはARC端子に接続されていることを確認します。</p> <p>Bose Musicアプリの「再生中」画面をチェックして、Dolby Atmosでストリーミングされていることを確認します。Dolby Atmosでストリーミングされていない場合は、テレビの詳細な音声設定でDolby Atmosがサウンドバーにパススルーされているかどうかを確認してください。テレビの取扱説明書をご覧ください。</p> <p>コンテンツがDolby Atmosで視聴可能かどうかを確認します。</p> <p>ストリーミングサービスやケーブルテレビがDolby Atmosに対応しているかどうかを確認します。</p> |
| リモコンが正しく機能しないことがある、またはまったく機能しない | <p>電池を交換します(43ページを参照)。</p> <p>リモコンがサウンドバーの操作可能範囲内(6m以内)にあることを確認します。</p> <p>リモコンとサウンドバーの間に障害物がないことを確認します。</p> |
| モバイル機器でBose Musicアプリが動作しない | <p>お使いのモバイル機器がBose Musicアプリに対応しており、システム最小要件を満たしていることを確認します。詳細については、モバイル機器のアプリストアをご参照ください。</p> <p>モバイル機器でBose Musicアプリをアンインストールしてから、アプリを再インストールします(17ページを参照)。</p> |
| 別のBoseアカウントに追加する際にサウンドバーが表示されない | <p>Bose Musicアプリを使用して、サウンドバーの共有が有効であることを確認します。</p> <p>サウンドバーとモバイル機器が同じWi-Fiネットワークに接続されていることを確認します。</p> |
| サウンドバーとソース機器の電源を同時にオン/オフできない | <p>電源ボタンを押して、ソース機器の電源をオン/オフします。</p> |

症状

対処方法

サウンドバーの音が
途切れる、聞こえない

サウンドバーのHDMIケーブルがテレビの**HDMI eARC (Enhanced Audio Return Channel)**と表示されている端子に接続されていることを確認します。標準のHDMI端子には接続しないでください。テレビにHDMI eARC端子がない場合は、HDMI ARC端子に接続します。テレビにARC端子がない場合は、光デジタルケーブルを使用してサウンドバーを接続します(56ページを参照)。

サウンドバーがテレビのHDMI eARC (またはARC)端子に接続されている場合は、テレビのシステムメニューで**Consumer Electronics Control (CEC)**機能が有効になっていることを確認します。CEC機能はメーカーによって別の名称で呼ばれていることがあります。テレビの取扱説明書をご覧ください。

サウンドバーをテレビの光端子に接続している場合は、光デジタルケーブルがテレビの音声出力(**Output**または**OUT**)端子に接続されていることを確認します。音声入力(**Input**または**IN**)には接続しないでください。

サウンドバーとオプションのベースモジュールまたはサラウンドスピーカーの電源コードを抜き、30秒間待ってから、通電している電源コンセントにしっかりと差し込みます。

Bose MusicアプリのAdvanced CEC設定を調整します。このオプションは設定メニューから設定できます。詳しくは、次のサイトをご覧ください:support.bose.com/UltraSB_CEC

サウンドバーの音量(23ページを参照)またはモバイル機器の音量を上げます。

ライトバーの左端が白く点灯している場合、サウンドバーはミュートされています。ミュートボタンを押して、サウンドバーをミュート解除します。

お使いのモバイル機器がミュートされていないことを確認します。

対応しているBluetoothモバイル機器を使用していることを確認します。

モバイル機器を再起動します。

オーディオソースを再起動します。

別のソースに切り替えてみます(22ページを参照)。

別のアプリケーションまたは音楽サービスからオーディオを再生します。

Wi-Fiソースからのオーディオの場合は、ルーターをリセットします。

テレビを再起動します。

テレビのオーディオ設定を確認します。テレビの取扱説明書をご覧ください。

テレビのソフトウェアを更新します。テレビの取扱説明書をご覧ください。

サウンドバーのHDMIケーブルをテレビのHDMI eARC (またはARC)端子から取り外して、再度接続します。

| 症状 | 対処方法 |
|--|--|
| <p>サウンドバーとベースモジュールまたはサラウンドスピーカーを接続できない</p> | <p>トラブルシューティングについては、ベースモジュールまたはサラウンドスピーカーの取扱説明書をご覧ください(41ページを参照)。</p> <p>ベースモジュールまたはサラウンドスピーカーがサウンドバーに対応していることを確認します(41ページを参照)。</p> <p>サウンドバーとオプションのベースモジュールまたはサラウンドスピーカーの電源コードを抜き、30秒間待ってから、電源コンセントにしっかりと差し込みます。</p> |
| <p>ベースモジュールまたはサラウンドスピーカーから音が聞こえない</p> | <p>ベースモジュールまたはサラウンドスピーカーがサウンドバーに対応していることを確認します(41ページを参照)。</p> <p>Bose Music アプリでソフトウェアが最新のものであることを確認します。</p> <p>Bose Music アプリを使用して低音を調整します(24ページを参照)。</p> <p>別のソースに切り替えてみます(22ページを参照)。</p> |
| <p>テレビから音が出る</p> | <p>テレビの内蔵スピーカーをオフにします。テレビの取扱説明書をご覧ください。</p> <p>サウンドバーのHDMIケーブルがテレビのHDMI eARC (Enhanced Audio Return Channel)と表示されている端子に接続されていることを確認します。標準HDMI端子には接続しないでください。テレビにHDMI eARC端子がない場合は、HDMI ARC端子に接続します。テレビにARC端子がない場合は、光デジタルケーブルを使用してサウンドバーを接続します(56ページを参照)。</p> <p>サウンドバーのHDMIケーブルをテレビのHDMI eARC (またはARC)端子から取り外して、再度接続します。</p> <p>サウンドバーとオプションのベースモジュールまたはサラウンドスピーカーの電源コードを抜き、30秒間待ってから、電源コンセントにしっかりと差し込みます。</p> <p>テレビの音量を最小に設定します。</p> <p>サウンドバーがテレビのHDMI eARC (またはARC)端子に接続されている場合は、テレビのシステムメニューでConsumer Electronics Control (CEC)機能が有効になっていることを確認します。CEC機能はメーカーによって別の名称で呼ばれていることがあります。テレビの取扱説明書をご覧ください。</p> <p>Bose Music アプリのAdvanced CEC設定を調整します。このオプションは設定メニューから設定できます。詳しくは、次のサイトをご覧ください: support.Bose.com/UltraSB_CEC</p> |
| <p>音質が良くない、音が歪む</p> | <p>別のソース機器で試してみます(可能な場合)。</p> <p>テレビがサラウンドサウンド出力に対応していることを確認します。テレビの取扱説明書をご覧ください。</p> <p>別の機器からオーディオが再生されている場合は、その機器の音量を下げます。</p> <p>Bose Music アプリを使用して低音を調整します(24ページを参照)。</p> <p>テレビの内蔵スピーカーをオフにします。テレビの取扱説明書をご覧ください。</p> <p>音が出ることを確認します(57ページを参照)。</p> <p>ADAPTIQ自動音場補正を実行します(19ページを参照)。</p> |

| 症状 | 対処方法 |
|---|--|
| <p>サウンドバーで正しいソース機器からの音が再生されない、またはしばらくしてから正しくないソース機器に切り替わる</p> | <p>Bose Music アプリの Advanced CEC 設定を確認します。このオプションは設定メニューから設定できます。詳しくは、次のサイトをご覧ください: support.Bose.com/UltraSB_CEC</p> <p>ソース機器の CEC 機能を無効にします。接続機器の取扱説明書をご覧ください。</p> |
| <p>サウンドバーを Wi-Fi ネットワークに接続できない</p> | <p>Bose Music アプリで、正しいネットワーク名を選択して、ネットワークのパスワードを入力します(大文字と小文字を区別して入力してください)。</p> <p>サウンドバーとモバイル機器が同じ Wi-Fi ネットワークに接続されていることを確認します。</p> <p>ネットワークの設定情報を変更した場合は、18 ページをご覧ください。</p> <p>セットアップに使用するモバイル機器の Wi-Fi 機能を有効にします。</p> <p>モバイル機器で開いている他のアプリケーションを終了します。</p> <p>モバイル機器とルーターを再起動します。</p> <p>ルーターが 2.4 GHz 帯と 5 GHz 帯の両方に対応している場合は、機器(モバイル機器やパソコン)とサウンドバーが同じ周波数帯を使用して接続していることを確認します。</p> <p>注: 各周波数帯に固有の名前を付けて、正しい周波数帯に接続していることを確認してください。</p> <p>ルーターをリセットします。</p> <p>サウンドバーとオプションのベースモジュールまたはサラウンドスピーカーの電源コードを抜き、30 秒間待ってから、電源コンセントにしっかりと差し込みます。モバイル機器で Bose Music アプリをアンインストールして再インストールし、セットアップをやり直します。</p> <p>別のネットワークに接続し、アプリでセットアップ画面が表示されない場合は、メイン画面を開いてサウンドバーを追加します。</p> |
| <p>サウンドバーを Bluetooth 機器に接続できない</p> | <p>モバイル機器の Bluetooth 機能をオフにしてから、オンにします。Bluetooth リストからサウンドバーを削除します。もう一度接続してみます(34 ページを参照)。</p> <p>別のモバイル機器と接続して試してみてください(34 ページを参照)。</p> <p>対応している Bluetooth モバイル機器を使用していることを確認します。次のサイトをご参照ください: support.Bose.com/UltraSB_BT</p> <p>モバイル機器の Bluetooth リストからサウンドバーを削除します。もう一度接続してみます(34 ページを参照)。</p> <p>サウンドバーのデバイスリストを消去します(35 ページを参照)。もう一度接続してみます(34 ページを参照)。</p> |

| 症状 | 対処方法 |
|--|--|
| <p>AirPlayを使用して音楽をストリーミング再生できない</p> | <p>サウンドバーの電源がオンになっている、通信範囲内にあることを確認します (21ページを参照)。</p> <p>Apple製品とサウンドバーが同じWi-Fiネットワークに接続されていることを確認します。</p> <p>Apple製品をアップデートします。</p> <p>サウンドバーが最新の状態であることを確認します (43ページを参照)。</p> <p>ストリーミング再生する音楽アプリでAirPlayアイコン  が見つからない場合は、コントロールセンターから音楽をストリーミング再生してください。</p> <p>その他のサポート情報は次のサイトをご覧ください: https://www.apple.com/airplay</p> |
| <p>Alexaが反応しない</p> | <p>マイクオフインジケーターが赤に点灯していないことを確認します。マイクをオンにするには、26ページをご覧ください。</p> <p>AlexaがBose Musicアプリを使用して設定されていることを確認します (25ページを参照)。</p> <p>注: Bose Musicアプリを使用してサウンドバーを設定し、Wi-Fiネットワークに接続する必要があります。</p> <p>モバイル機器をWi-Fiに接続します。</p> <p>Amazon Alexaが利用可能な国にいることを確認します。</p> <p>最新バージョンのAlexaアプリを使用していることを確認します。</p> <p>お使いのモバイル機器が対応していることを確認します。</p> <p>音声による起動が有効であることを確認します (25ページを参照)。</p> <p>Bose Musicアプリを使用して、サウンドバーからAlexaを削除します。もう一度Alexaを追加します。</p> <p>Bose Musicアプリで設定した名前を言っていることを確認します。複数のサウンドバーが同じ名前の場合は、Alexaアプリで設定した名前を使用するか、Bose Musicアプリで名前を変更します。</p> <p>Bose Voice4Videoを使用している場合:</p> <ul style="list-style-type: none"> サウンドバー、テレビ、CATV/BS/CSチューナーの間に障害物がないことを確認します。 サウンドバーがHDMIケーブルで接続されていることを確認します (55ページを参照)。 Bose Musicアプリを使用してこの機能を設定し、テレビやCATV/BS/CSチューナーが接続されていることを確認します。 郵便番号とCATV/BS/CSチューナーのサービスプロバイダが入力されていることを確認します。 <p>Alexaがリクエストをサポートしていない場合があります。新しい機能も随時追加されます。</p> <p>その他のサポート情報は次のサイトをご覧ください: https://www.amazon.com/usealexa</p> |

| 症状 | 対処方法 |
|---|--|
| <p>Google アシスタントでサウンドバーを操作できない</p> | <p>Google アシスタント対応機器がネットワークに接続されていることを確認します(31ページを参照)。</p> <p>Bose Music アプリでChromecast built-inを有効にしていることを確認します(31ページを参照)。</p> <p>モバイル機器をWi-Fiに接続します。</p> <p>Google アシスタントが利用可能な国にいることを確認します。</p> <p>最新バージョンのGoogle アシスタントアプリを使用していることを確認します。</p> <p>お使いのモバイル機器が対応していることを確認します。</p> <p>その他のサポート情報は次のサイトをご覧ください: https://support.google.com/assistant</p> |
| <p>サウンドバーとBose SoundLink Bluetooth speakerまたはBose ヘッドホンを接続できない</p> | <p>スピーカーやヘッドホンの電源がオンになっていて、サウンドバーから9 m以内にあり、他のデバイスに接続できる状態になっていることを確認してください。詳細については、お使いの製品の取扱説明書をご覧ください。</p> |
| <p>以前に接続されていたBose SoundLink Bluetooth speakerとサウンドバーを再接続できない</p> | <p>Bose Music アプリでスピーカーの音声ガイドを有効にしていることを確認します(17ページを参照)。このオプションは設定メニューから設定できます。</p> <p>スピーカーで、製品コントロールを使用して、サウンドバーの名前が聞こえるまで製品のデバイスリストを順に切り替えます。具体的な製品に関する説明については、スピーカーの取扱説明書をご覧ください。</p> |
| <p>以前に接続されていたBose ヘッドホンとサウンドバーを再接続できない</p> | <p>Bose Music アプリを使用して接続します(17ページを参照)。</p> |
| <p>接続したBose SoundLink Bluetooth speakerやBose ヘッドホンからの音質が悪い</p> | <p>ルーターが2.4 GHzと5 GHzの両方の周波数に対応しており、サウンドバーが2.4 GHz帯に接続されている場合は、5 GHz帯に接続してください。</p> <p>一部のBose SoundLink Bluetooth speakerでは、サウンドバーに接続して完璧に同期した状態でオーディオを再生できない場合があります。お使いの製品が対応しているかどうかを確認するには、次のサイトをご覧ください。support.Bose.com/Groups</p> <p>Bose Music アプリで「グループと同期」を有効にしていることを確認します(17ページを参照)。このオプションは設定メニューから設定できます。</p> <p>スピーカーやヘッドホンのソフトウェアアップデートがあればインストールします。アップデートを確認するには、モバイル機器で製品に該当するBose アプリを開くか、パソコンからbtu.Bose.comにアクセスします。</p> |

サウンドバーを出荷時の設定に戻す

工場出荷時の設定に戻すと、サウンドバーのソース、音量、ネットワーク、ADAPTiQ自動音場補正の設定がすべて消去され、サウンドバーが初期設定に戻ります。

1. Bose Music アプリで、Bose アカウントからサウンドバーを削除します。
2. ライトバーが白で2回点滅してから次第に消灯するまで、リモコンの音量-ボタンと再生/一時停止ボタンIIを同時に5秒間長押しします。

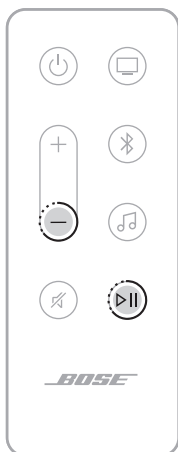

サウンドバーが再起動します。リセットが完了すると、ライトバーがオレンジ色に点灯します。

3. サウンドバーのネットワーク設定とオーディオ設定を元に戻すには、以下の手順に従います。
 - a. モバイル機器でBose Music アプリを起動し、サウンドバーをネットワークに追加します(「既存のアカウントにサウンドバーを追加する」(18ページ)を参照)。
 - b. Bose Music アプリを使用してADAPTiQ自動音場補正を実行します(19ページを参照)。

接続オプション

以下の接続オプションからどちらかを選択して、テレビとサウンドバーを接続します。

- ・ **オプション1(推奨):** HDMI eARC (Enhanced Audio Return Channel) または ARC 端子接続
- ・ **オプション2:** 光デジタル接続

注:

- ・ Dolby Atmos のサラウンドサウンド体験を実現するには、サウンドバーをテレビの HDMI eARC 端子または ARC 端子に接続します (55 ページを参照)。お持ちのテレビに eARC 端子または ARC 端子がない場合は、光ケーブルを光端子に接続することで、広々とした臨場感のある音を再生できます (56 ページを参照)。
- ・ テレビのリモコンでサウンドバーの電源、音量、ミュート機能を操作するには、サウンドバーがテレビの HDMI eARC 端子または ARC 端子に接続されている必要があります。

1. テレビの背面にある **HDMI IN** 端子および **Audio OUT** (光デジタル) 端子を探します。

注: お使いのテレビによっては、端子パネルが図と異なる場合があります。端子の形状で確認してください。

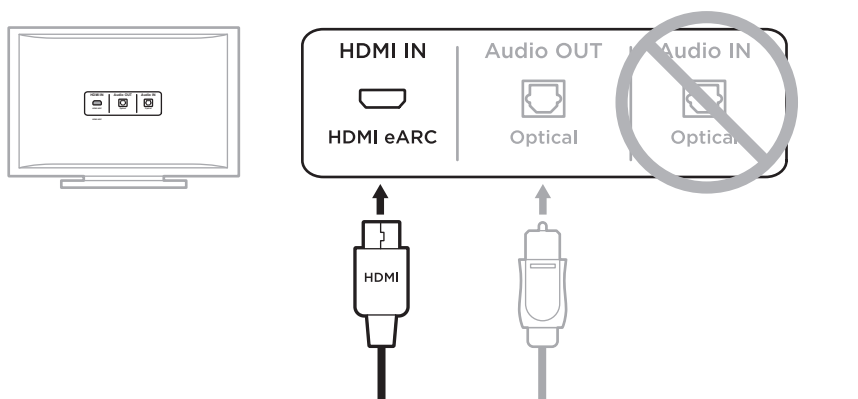

オプション1(推奨)
HDMI eARC (または ARC) 端子接続: この接続には HDMI ケーブルを使用します。

オプション2
光デジタル接続: お持ちのテレビに HDMI eARC (または ARC) 端子がない場合は、この接続には光デジタルケーブルを使用します。

2. 音声ケーブルを選択します。

サウンドバーをテレビに接続する

音声ケーブルを選択したら、サウンドバーとテレビを接続します。

オプション1(推奨): HDMI eARC端子またはARC端子接続

1. HDMIケーブルのプラグをテレビの**HDMI eARC**端子または**ARC**端子に接続します。
2. ケーブルの反対側を、サウンドバーの**HDMI (eARC)**端子に差し込みます。

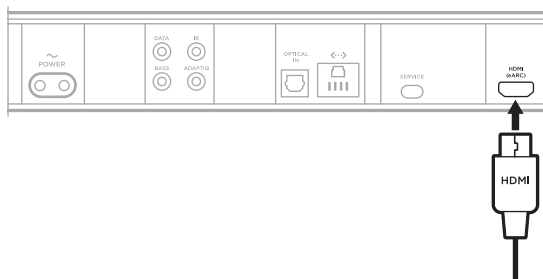

オプション2: 光デジタル接続

お持ちのテレビにHDMI eARC (またはARC)端子がない場合は、光デジタルケーブルを使用してサウンドバーとテレビを接続します。

1. 光ケーブル両端のプラグから保護キャップを取り外します。

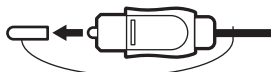

注意: キャップを付けたままプラグを差し込むと、プラグや端子が破損する恐れがあります。

2. 光ケーブルのプラグをテレビの**OPTICAL OUT** (光デジタル音声出力)端子に接続します。

注意: プラグの向きを間違えて差し込むと、プラグや端子が破損する恐れがあります。

3. 光ケーブルの反対側のプラグを持ちます。
4. プラグの向きをサウンドバーの**OPTICAL IN**端子に合わせて、慎重に差し込みます。

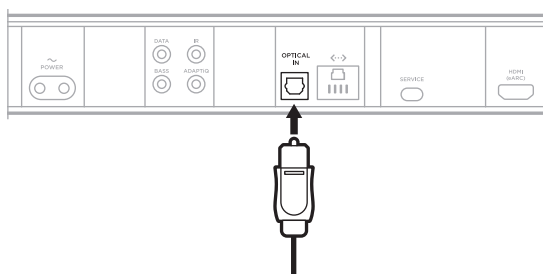

注: 端子にはカバーが付いていて、プラグを差し込むとカバーが開きます。

5. カチッと音が聞こえるか、指先に感触があるまでプラグをしっかりと差し込みます。



音が出ることを確認する

1. テレビのリモコンでテレビの電源をオンにします。
2. テレビのメニューのオーディオ設定で、テレビのスピーカーをオフにします。

注: 詳細については、テレビの取扱説明書をご覧ください。

3. CATV/BS/CS用チューナーやその他の外部機器を使用する場合:
 - a. ソース機器の電源をオンにします。
 - b. テレビの入力を正しく選択します。
4. サウンドバーの電源をオンにします(21ページを参照)。
ソース機器の音がサウンドバーから聞こえます。
5. サウンドバーのリモコンのミュートボタン  を押します。

テレビの内蔵スピーカーやサウンドバーから音が聞こえなくなります。

注: サウンドバーをミュートした後でテレビのスピーカーから音が聞こえている場合は、「テレビから音が出る」(49ページ)をご覧ください。

يُرجى قراءة جميع تعليمات السلامة، والأمان، والاستخدام والاحتفاظ بها.

تعلن شركة Bose Corporation بوجبه أن هذا المنتج يتوافق مع المتطلبات الأساسية لتوجيه الاتحاد الأوروبي رقم 2014/53/EU وشروطه الأخرى ذات الصلة وجميع متطلبات توجيهات الاتحاد الأوروبي الأخرى المعمول بها. ويمكن العثور على إعلان المطابقة الكامل في الموقع التالي: www.Bose.com/compliance



يتوافق هذا المنتج مع جميع لوائح التوافق الكهرومغناطيسي المعمول بها لعام 2016 وجميع لوائح المملكة المتحدة الأخرى المعمول بها. ويمكن العثور على إعلان المطابقة الكامل في الموقع التالي: www.Bose.com/compliance



تعلن شركة Bose Corporation بموجب هذا المستند أن هذا المنتج يتوافق مع المتطلبات الأساسية التي تنص عليها لوائح الأجهزة اللاسلكية لعام 2017 وجميع لوائح المملكة المتحدة الأخرى المعمول بها. ويمكن العثور على إعلان المطابقة الكامل في الموقع التالي: www.Bose.com/compliance

تعليمات مهمة للسلامة

اقرأ هذه التعليمات.

لا تستخدم سوى قطعة قماش جافة أثناء التنظيف.

لا تقم بسد أي فتحات للتهوية، قم بالتكريب حسب تعليمات جهة الصنع.

لا تستخدم سوى الملحقات/المرفقات التي تحددها الشركة المُصنعة.

وكل جميع أعمال الصيانة إلى أفراد صيانة مؤهلين. يجب إجراء الصيانة عند تلف الجهاز بأي شكل من الأشكال، مثل تلف سلك التغذية الكهربائية، أو القابس، أو انسكاب سائل أو سقوط أشياء على الجهاز، أو تعرضه للمطر، أو الرطوبة، أو عدم عمله بصورة طبيعية أو سقوطه.

تحذيرات/تنبيهات

• لتجنب ابتلاع المنتج عن طريق الخطأ، يُرجى الاحتفاظ به بعيداً عن الأطفال والحيوانات الأليفة. يحتوي المنتج على بطارية، والتي قد تكون خطيرة إذا تم ابتلاعها. في حال ابتلاعها، يُرجى استشارة الطبيب على الفور. في حال عدم الاستخدام، احتفظ بالمنتج بعيداً عن الأطفال والحيوانات الأليفة.

يُشير وجود هذا الرمز على المنتج إلى وجود جهد كهربائي غير معزول وخطر داخل علبه المنتج وقد يشكل خطر حدوث صدمة كهربائية.



هذا الرمز الموجود على المنتج يعني أن هناك تعليمات مهمة متعلقة بالتشغيل والصيانة في هذا الدليل.



لا تبذل البطارية لوجود خطر حدوث حرق كيميائي. يحتوي جهاز الريمووت كمنترول المرفق مع هذا المنتج على بطارية خلووية على شكل عملة/زر. قد يتسبب بلع بطارية الخلايا في شكل عملة/زر في حروق داخلية شديدة في غضون ساعتين فقط ويمكن أن يؤدي إلى الموت. احتفظ بالبطاريات الجديدة والمستخدمه بعيداً عن متناول الأطفال. إذا كانت علبه البطاريات لا تُغلق بإحكام، فتوقف عن استخدام الريمووت كمنترول واحفظه بعيداً عن متناول الأطفال. إذا كنت تعتقد أنه تم ابتلاع البطاريات أو وضعها داخل أي جزء من الجسم، فسارع بطلم الرعاية الطبية في الحال. لتجنب خطر حدوث انفجار، أو حريق أو حرق كيميائي، ينبغي توخي الحذر عند استبدال البطارية واستبدالها فقط ببطارية معتمدة من الوكالة (على سبيل المثال، UL) بطارية ليثيومر 3 فولت من نوع DL2032 أو CR2032. التخلص من البطاريات المستعملة بطريقة سليمة على الفور. يجب عدم إعادة شحن البطارية أو فكها أو تسخينها فوق 212 درجة فهرنهايت (100 درجة مئوية) أو حرقها.



يحتوي المنتج على أجزاء صغيرة قد تتسبب في حدوث خطر الاختناق. غير مناسب للأطفال دون 3 سنوات.



يحتوي هذا المنتج على مادة مغناطيسية. استشر طبيبك فيما إذا كان لهذه السماعات تأثيرٌ على أي أجهزة طبية مزروعة لديك أو لا.



سطح هذا المنتج من الزجاج المخروط. توخّ الحذر لتجنب الاصطدام. في حالة الكسر، تعامل بعناية مع الزجاج المكسور.



- لتقليل مخاطر نشوب حريق أو صدمة كهربائية، لا تعرّض هذا المنتج للمطر أو قطرات السوائل المتساقطة أو المتناثرة أو الرطوبة ولا تضع أوعية ممتلئة بالسائل مثل المزهريات فوق المنتج أو بالقرب منه.
- أبقِ المنتج بعيدًا عن مصادر اللهب والحرارة. لا تضع أيّ مصادر لهب مكشوف (مثل الشموع المشتعلة) فوق المنتج أو بالقرب منه.
- لا تُجر أيّ تبديلات غير مصرّح بها لهذا المنتج.
- لا تستخدم عاكس مصدر الطاقة مع هذا المنتج.
- لا تستخدم المنتج في السيارات أو على متن القوارب.
- يجب الإبقاء على جهاز الفصل في وضع القابلة للتشغيل الفوري عند استخدام قابس التغذية الكهربائية أو وصلة الجهاز كجهاز فصل.
- لا تستخدم سوى الأجهزة التالية لتثبيت هذا المنتج: **Bose Soundbar Wall Bracket**.
- عند تركيب المنتج، تأكد من أنه لا يسد أي فتحات تهوية في التلفزيون أو الشاشة الخاصة بك. راجع دليل المالك الذي يأتي برفقة التلفزيون أو الشاشة الخاصة بك وركبها بما يتوافق مع تعليمات الجهة المصنعة.
- نظرًا لمتطلبات التهوية، لا تصح **Bose** بوضع المنتج في مكان ضيق مثل وضعه في تجويف بالحائط أو في خزانة مغلقة.
- لا تضع المنتج أو تركيبه بالقرب من أي مصدر للحرارة، مثل المدافئ، أو شبكات التدفئة، أو ممرات الحرارة، أو المواقد، أو أي جهاز آخر (بما في ذلك مضخمات الصوت) تنتج عنه حرارة.
- أبقِ البطاريات بعيدًا عن متناول الأطفال.
- قد تسبب البطاريات بنشوب حريق أو التعرض لحرق كيميائي إذا استُخدمت بطريقة غير صحيحة. لا تقم بإعادة شحنها أو فكّها أو تسخينها أو حرقها.
- قد تشكل البطارية المرفقة مع هذا المنتج خطرًا يؤدي إلى اندلاع حريق، أو انفجار، أو قد تُسبب حرقًا كيميائيًا إذا أسيء استخدامها، أو تم استبدالها بطريقة غير صحيحة، أو استبدالها بنوع غير صحيح.

ملاحظة: تم اختبار هذا الجهاز وُجِد أنه يتوافق مع حدود جهاز رقمي من الفئة B وفقاً للجزء رقم 15 من قواعد لجنة الاتصالات الفيدرالية (FCC)، وقد وضعت هذه الحدود لتوفير الحماية المناسبة من التداخل الضار عند تركيب الجهاز في منطقة سكنية. يولد هذا الجهاز طاقة تردد لاسلكية ويستخدمها ويمكن أن يشعها، وإذا لم يتم تركيبه واستخدامه وفقاً للتعليمات، فيمكن أن يتسبب في حدوث تداخل ضار في الاتصالات اللاسلكية. ومع ذلك، فلا يوجد ضمان لعدم حدوث تداخل بسبب التركيب. إذا تسبب هذا الجهاز في حدوث تداخل ضار للاستقبال اللاسلكي أو التلفزيوني (يمكن التحقق من ذلك عن طريق إطفاء الجهاز وإعادة تشغيله)، يُوصى المستخدم بتصحيح التداخل باستخدام إجراء أو أكثر من الإجراءات التالية:

- غير اتجاه منتج الاستقبال أو هوائي الاستقبال أو موضعهما.
- زيادة المسافة بين الجهاز وجهاز الاستقبال.

- توصيل الجهاز بمأخذ كهربائي في دائرة مختلفة عن الدائرة التي تم توصيل جهاز الاستقبال بها.
- استشر الموزع المعتمد أو أحد الفنيين من ذوي الخبرة بأجهزة الراديو أو التلفزيون لطلب المساعدة.

قد يؤدي القيام بأي تغييرات أو تعديلات دون موافقة صريحة من شركة Bose Corporation إلى إلغاء ترخيص المستخدم لتشغيل هذا الجهاز.

يتوافق هذا الجهاز مع الفقرة 15 من قواعد هيئة الاتصالات الفيدرالية، ومعايير المواصفات القياسية اللاسلكية للأجهزة المعفاة من ترخيص وزارة الابتكار والعلوم والتنمية الاقتصادية في كندا. يخضع التشغيل للشروطين التاليين: (1) ألا يتسبب في حدوث تداخل ضار، و(2) أن يقلل أي تداخل يتم استقباله، بما في ذلك التداخل الذي قد يتسبب في تشغيله على نحو غير مرغوب فيه.

يجب تركيب هذا الجهاز وتشغيله على مسافة 20 سم على الأقل بين مصدر الإشعاع وجسمك.

عند تشغيل هذا الجهاز في نطاق 5150 - 5250 ميجا هرتز يكون للاستخدام الداخلي فقط للحد من احتمال حدوث تداخل ضار في نظم الأقمار الصناعية المتحركة ذات القنوات المشتركة.

CAN ICES-3(B)/NMB-3(B)

بالنسبة لأوروبا:

نطاقات تردد العملية التشغيلية من 2400 إلى 2483.5 ميجا هرتز، ومن 5150 إلى 5350 ميجا هرتز، ومن 5470 إلى 5725 ميجا هرتز. | الحد الأقصى لنقل الطاقة أقل من 20 ديسيبل ميلي واط من القدرة المشعة المكافئة المتاحة. | نطاق تردد العملية التشغيلية من 5725 إلى 5850 ميجا هرتز. | الحد الأقصى لنقل الطاقة أقل من 14 ديسيبل ميلي واط (25 ميلي واط) من القدرة المشعة المكافئة المتاحة.

الحد الأقصى لطاقة الإرسال أقل من الحدود التنظيمية؛ وهو ما يعني أنّ اختبار معدل الامتصاص النوعي (SAR) غير ضروري ومستثنى وفقاً للوائح السارية.

يقتصر هذا الجهاز على الاستخدام الداخلي عند تشغيله في النطاق الترددي من 5150 إلى 5350 ميجا هرتز في جميع الدول الأعضاء في الاتحاد الأوروبي المدرجة في الجدول.



| بلجيكا | الدانمارك | جمهورية إيرلندا | المملكة المتحدة (أيرلندا الشمالية) | فرنسا | قبرص | سلوفاكيا | المجر | النمسا | السويد |
|---------|-----------|-----------------|------------------------------------|---------|---------|-----------|--------|----------|--------|
| بلغاريا | ألمانيا | البرتغال | اليونان | كرواتيا | لاتفيا | ليتوانيا | مالطا | يونان | |
| التشيك | إستونيا | فنلندا | إسبانيا | إيطاليا | رومانيا | لوكسمبورج | هولندا | سلوفينيا | |

هذا الرمز يعني أنه يجب عدم التخلص من المنتج مع النفايات المنزلية، بل يجب تسليمه إلى مرفق جمع نفايات مناسب لإعادة تدويره، يساعد التخلص السليم وإعادة التدوير على حماية الموارد الطبيعية، وصحة الإنسان، والبيئة. لمزيد من المعلومات حول التخلص من هذا المنتج وإعادة تدويره، يُرجى الاتصال ببلديتك المحلية، أو مرفق التخلص من النفايات، أو المتجر الذي اشتريته منه هذا المنتج.



الوائح الفنية للأجهزة ذات الترددات اللاسلكية منخفضة الطاقة: يُحظر على أي شركة أو مؤسسة أو مستخدم تغيير الترددات أو تعزيز طاقة الإرسال أو تغيير السمة الأصلية أو الأداء في أي جهاز من الأجهزة المعتمدة ذات الترددات اللاسلكية منخفضة الطاقة؛ وذلك دون الحصول على إذن من اللجنة الوطنية الصينية للاتصالات (NCC). لا تؤثر الأجهزة ذات الترددات اللاسلكية منخفضة الطاقة على أمن الطائرات ولا تتداخل مع الاتصالات القانونية (إن وجدت)، وفي حال حدوث تدخل، يجب على المستخدم إيقاف تشغيلها على الفور إلى أن تتم إزالة هذا التدخل. الاتصالات القانونية المذكورة تعني أن الاتصالات اللاسلكية تعمل وفقًا لقانون إدارة الاتصالات. يجب أن تكون أجهزة تردد الراديو منخفضة الطاقة عُرضة للتدخل من قبل الاتصالات القانونية أو الأجهزة المشعة لموجات الراديو ISM.

جدول حالة الطاقة الخاصة بالمنتج

يمثل المنتج، وفقًا لمتطلبات التصميم الإلكتروني لتوجيهات المنتجات ذات الصلة بالطاقة EC/2009/125/2009، وكذلك التصميم الإلكتروني لتوجيهات المنتجات ذات الصلة بالطاقة ولوائح معلومات الطاقة (التعديل) (الخروج من الاتحاد الأوروبي) لعام 2020، مع القاعدة (القواعد) التالية أو المستند (المستندات) التالية: اللائحة (المفوضية الأوروبية) رقم 1275 لسنة 2008، بصيغتها المعدلة بموجب لائحة (الاتحاد الأوروبي) رقم 801 لسنة 2013.

| أوضاع الطاقة | | معلومات حالة الطاقة المطلوبة |
|--|---------------|---|
| وضع الاستعداد الشبكي | وضع الاستعداد | |
| جميع أنواع الشبكات ≥ 2.0 واط | > 0.5 واط | استهلاك الطاقة في وضع الطاقة المحدد، عند دخل 230 فولت/50 هرتز |
| ≥ 20 دقيقة | > 2.5 ساعة | الوقت الذي بعد انتهائه يتم تبديل الجهاز تلقائيًا إلى الوضع |
| ≥ 2.0 واط | N/A | استهلاك الطاقة في وضع استعداد الشبكة في حال توصيل جميع منافذ الشبكة السلكية وتنشيط جميع منافذ الشبكة اللاسلكية عند إدخال 230 فولت/50 هرتز |
| <p>Wi-Fi®: اضغط على الزر ميكروفون أعلى شريط الصوت حتى يتم تشغيل الميكروفون ويضيء مصباح المؤشر ولمر بعد أحمر ثابتًا، يتم تنشيط شبكة Wi-Fi باستخدام تطبيق Bose Music. ويتم إلغاء تنشيط شبكة Wi-Fi من خلال الضغط مع الاستمرار على زر كتم الصوت وزر Bluetooth على جهاز التحكم عن بعد في آن واحد.</p> <p>Bluetooth®: اضغط على الزر ميكروفون أعلى شريط الصوت حتى يتم تشغيل الميكروفون ويضيء مصباح المؤشر ولمر بعد أحمر ثابتًا، يتم التنشيط عن طريق الأقران بمصدر Bluetooth من خلال الضغط على زر Bluetooth في جهاز التحكم عن بعد ثم اختيار مكر الصوت في قائمة Bluetooth الخاصة بجهازك المحمول أو عن طريق استخدام تطبيق Bose Music. ويتم إلغاء التنشيط عن طريق مسح قائمة الأقران من خلال الضغط مع الاستمرار على زر Bluetooth على جهاز التحكم عن بعد لمدة 10 ثوانٍ.</p> | | إجراءات تنشيط/إلغاء تنشيط منفذ الشبكة اللاسلكية، سيؤدي إلغاء تنشيط جميع الشبكات إلى تمكين وضع الاستعداد. |
| <p>إيرثنت: اضغط على الزر ميكروفون أعلى شريط الصوت حتى يتم تشغيل الميكروفون ويضيء مصباح المؤشر ولمر بعد أحمر ثابتًا، يتم التنشيط عن طريق إدراج كابل إيرثنت. ويتم إلغاء التنشيط من خلال إزالة كابل إيرثنت.</p> | | إجراءات تنشيط/إلغاء تنشيط منفذ الشبكة السلكية، سيؤدي إلغاء تنشيط جميع الشبكات إلى تمكين وضع الاستعداد. |

يُرجى التخلص من البطاريات المستخدمة بطريقة سليمة، بالتأجيل للوائح المحلية، لا تحرقها.



جدول المواد الخطرة المحظور استخدامها بالصين

| أسماء المواد أو العناصر السامة أو الخطرة ومحتوياتها | | | | | | |
|---|-------------|-------------|---------------|-----------------------|----------------------------------|---|
| المواد والعناصر السامة أو الخطرة | | | | | | |
| اسم الجزء | الرصاص (Pb) | الزئبق (Hg) | الكاديوم (Cd) | سداسي الكروم (Cr(VI)) | ثنائي الفينيل متعدد البروم (PBB) | أثير ثنائي الفينيل (PBDE) المعالج بالبروم |
| مركبات ثنائي الفينيل متعدد الكلور (PCB) | X | O | O | O | O | O |
| الأجزاء المعدنية | X | O | O | O | O | O |
| الأجزاء البلاستيكية | O | O | O | O | O | O |
| السماعات | X | O | O | O | O | O |
| الكيبلات | X | O | O | O | O | O |

تم إعداد هذا الجدول وفقاً لأحكام المعيار Sd/T 11364.

O: يشير إلى أن هذه المادة السامة أو الخطرة الموجودة في كل المواد المتجانسة لهذا الجزء أقل من متطلبات تقييد معيار GB/T 26572.

X: يشير إلى أن هذه المادة السامة أو الخطرة الموجودة على الأقل في إحدى المواد المتجانسة لهذا الجزء أعلى من متطلبات التقييد لمعيار GB/T 26572.



جدول المواد الخطرة المحظور استخدامها بتايوان

| اسم الجهاز: سماعة تعمل بالطاقة، تعيين النوع: 441451 | | | | | | |
|---|-------------|-------------|---------------|-----------------------------|--------------------------------------|--|
| المواد المحظورة والرموز الكيميائية لها | | | | | | |
| الوحدة | الرصاص (Pb) | الزئبق (Hg) | الكاديوم (Cd) | الكروم سداسي التكافؤ (Cr+6) | ثنائي الفينيل المُعالج بالبروم (PBB) | إثير ثنائي الفينيل متعدد البروم (PBDE) |
| مركبات ثنائي الفينيل متعدد الكلور (PCB) | - | O | O | O | O | O |
| الأجزاء المعدنية | - | O | O | O | O | O |
| الأجزاء البلاستيكية | O | O | O | O | O | O |
| السماعات | - | O | O | O | O | O |
| الكيبلات | - | O | O | O | O | O |

ملاحظة 1: "O" تشير إلى أن النسبة المئوية لمحتوى المادة المحظورة لا تتجاوز النسبة المئوية للقيمة المرجعية الموجودة.

ملاحظة 2: "X" - "I" إلى أن المادة المحظورة تتطابق مع الإلغاء.

تاريخ التصنيع: يشير الرقم الثامن في الرقم التسلسلي إلى سنة الصنع؛ إذ يشير الرقم "3" إلى 2013 أو 2023.

المستورد في الصين: Bose Electronics (Shanghai) Company Limited, Level 6, Tower D, No. 2337 Gudai Rd. Minhang District, Shanghai 201100
 Bose Products B.V., Gorslaan 60, 1441 RG Purmerend, The Netherlands | المستورد في الاتحاد الأوروبي: Bose de México S. de R.L. de C.V., Avenida Prado Sur #150, Piso 2, Interior 222 y 223, District, Shanghai 201100
 المستورد في المكسيك: Bose de México S. de R.L. de C.V., Avenida Prado Sur #150, Piso 2, Interior 222 y 223, District, Shanghai 201100
 المستورد في تايوان: Bose Limited Taiwan Branch (H.K.), 9F., No.10, Sec. 3, Minsheng E. Road, Zhongshan Dist. Taipei
 المستورد في المملكة المتحدة: Bose Limited, Bose House, Quayside Chatham Maritime, Chatham, Kent, ME4 4QZ, United Kingdom
 رقم هاتف تايوان: +886-2-2514 7676 | المستورد في المملكة المتحدة: Bose Limited, Bose House, Quayside Chatham Maritime, Chatham, Kent, ME4 4QZ, United Kingdom

القدرة المقنتة على الإدخال: 100-240 فولت، 60/50 هرتز، 65 وات

يوجد معرّف CMIIT على ملصق المنتج الموجود على الجزء الخلفي من مكبر الصوت.

كاليغورنيا: يحتوي هذا المنتج على بطارية ليثيوم أيون، ومادة البيركلورات التي قد تتطلب معالجة خاصة. انظر www.dtsc.ca.gov/hazardouswaste/perchlorate

إقرارات الترخيص: تعرض إقرارات الترخيص السارية على مجموعات برامج الطرف الثالث المدمجة بوصفها مكونات منتج Bose Smart Ultra Soundbar الخاص بك:

1. على جهاز التحكم عن بُعد، اضغط مع الاستمرار على زر التشغيل/الإيقاف المؤقت أو زر رفع مستوى الصوت + لمدة 5 ثوانٍ.
2. وصل كبل USB بموصل الخدمة في الجزء الخلفي من مكبر الصوت.
3. وصل الطرف الآخر للكبل بالكمبيوتر.
4. أدخل <http://203.0.113.1/opensource> في نافذة متصفح الكمبيوتر لعرض اتفاقية ترخيص المستخدم النهائي (EULA) وإقرار الترخيص.

تتوفر شروط استخدام Bose على الموقع worldwide.bose.com/termsandconditions

تُعدّ Amazon، وAlexa، وAmazon music، وجميع العلامات ذات الصلة علامات تجارية لشركة Amazon.com, Inc. أو الشركات التابعة لها.

تُعدّ Apple، وApple Music، وApple Play، وApple Inc. علامات تجارية لشركة Apple Inc.، وتُعدّ Apple Inc. علامة خدمة لشركة Apple Inc.

إن استخدام بطاقة "Works with Apple" يعني أنه قد تم تصميم أحد الملحقات للعمل بصورة خاصة مع التقنية المذكورة في البطاقة، وأنه قد تم التصديق عليه من قبل المطور ليعني بمعايير أداء Apple.

العلامة التجارية النضمية [®] Bluetooth وشعاراتها هي علامات تجارية مسجلة لمملوكة لشركة Bluetooth SIG، وأي استخدام لهذه العلامات من قبل شركة Bose يكون بموجب ترخيص.

Dolby Atmos يُعد كل من Dolby، وDolby Atmos، وريمز D المزدوج علامات تجارية مسجلة لشركة Dolby Laboratories Licensing Corporation. تم التصنيع بموجب ترخيص من Dolby Laboratories. أعمال سرية غير منشورة.

حقوق الطبع والنشر © للأعوام من 2012 إلى 2021 محفوظة لشركة Dolby Laboratories. جميع الحقوق محفوظة.

إن Google Play، وGoogle، وChromecast المدمج هي علامات تجارية لشركة Google LLC.

HDMI تُعدّ مصطلحات HDMI، وHDMI High-Definition Multimedia Interface، ومظهر HDMI التجاري، وشعارات HDMI علامات تجارية أو علامات تجارية مسجلة لشركة HDMI Licensing Administrator, Inc.

يحتوي هذا المنتج على خدمة iHeartRadio. إذ تُعدّ علامة تجارية مسجلة لشركة iHeartMedia, Inc.

هذا المنتج محمي بموجب بعض حقوق الملكية الفكرية لشركة Microsoft. يُحظر استخدام هذه التقنية أو توزيعها خارج هذا المنتج دون الحصول على ترخيص من شركة Microsoft.

Pandora هي علامة تجارية لشركة Pandora Media, Inc. تُستخدم بإذن.

QuickSet هي علامة تجارية مسجلة لشركة Universal Electronics Inc. في الولايات المتحدة ودولياً. حقوق الطبع والنشر © للأعوام من 2000 إلى 2023 محفوظة لشركة UEI

يتضمن هذا المنتج برمجيات Spotify والتي تخضع لتراخيص الطرف الثالث الموجودة هنا: www.spotify.com/connect/third-party-licenses

Spotify هي علامة تجارية مسجلة لشركة Spotify AB.

Wi-Fi هي علامة تجارية مسجلة لشركة Wi-Fi Alliance.

تُعدّ ADAPTiQ، وBose، وBose Music، وشعار Bose Music، وQuietComfort، وSimpleSync، وSoundLink، وSoundLink Revolve، وVoice4Video علامات تجارية لشركة Bose. | المقر الرئيسي لشركة Bose: 1-877-230-5639 | حقوق الطبع والنشر © لعام 2023 محفوظة لشركة Bose Corporation. لا يجوز نسخ أي جزء من هذا الدليل، أو تعديله، أو توزيعه، أو استخدامه بطريقة أخرى دون إذن كتابي مسبق.

يُرجى استكمال سجلاتك والاحتفاظ بها

يوجد الرقم المسلسل ورقم الموديل خلف مكبر الصوت.

الرقم المسلسل:

رقم الموديل: 441451

يُرجى الاحتفاظ بإيصال الشراء مع دليل المالك. يمكنك الآن تسجيل منتج Bose الخاص بك. يمكنك القيام بذلك بسهولة من خلال الانتقال إلى

worldwide.Bose.com/ProductRegistration

المتوفر في اللعبة

12 المحتويات

تقنية DOLBY ATMOS®

13 المحتويات

وضع مكبر الصوت

14 التوصيات

15 تركيب مكبر الصوت بالحاظ

15 ضبط مستوى الصوت للتثبيت على الحائط

إعداد مكبر الصوت

16 توصيل مكبر الصوت بالكهرباء

16 وضع الاستعداد الشبكي

إعداد تطبيق BOSE MUSIC

17 تنزيل تطبيق Bose Music

مستخدمو تطبيق BOSE MUSIC الحاليون

18 إضافة مكبر الصوت إلى حساب حالي

18 الاتصال بشبكة Wi-Fi مختلفة

معايرة الصوت ADAPTIQ

19 تشغيل معايرة الصوت ADAPTIQ

عناصر التحكم في مكبر الصوت

20 وظائف جهاز التحكم عن بُعد

21 تشغيل/إيقاف التشغيل

21 الاستيقاظ التلقائي (الاتصال الصوتي فقط)

22 المصادر

23 تشغيل الوسائط ومستوى الصوت

24 أزرار التحكم الخاصة بالمساعد الصوتي

24 ضبط الصوت

AMAZON ALEXA

| | |
|----|---|
| 25 | الوصول إلى Amazon Alexa |
| 25 | استخدم صوتك |
| 26 | استخدام عناصر التحكم في مكبر الصوت. |
| 27 | الاتصال والمراسلة باستخدام Amazon Alexa |
| 27 | إعداد ميزة الاتصال والمراسلة من Alexa |
| 27 | استخدم صوتك |
| 28 | إعداد خاصية عدم الإزعاج |
| 28 | استخدم صوتك |
| 29 | التحكم في الصوت باستخدام Bose Voice4Video |
| 29 | إعداد Voice4Video |
| 29 | استخدم صوتك |

يُعمل مع GOOGLE ASSISTANT

| | |
|----|-------------------------|
| 31 | الوصول إلى مساعد Google |
|----|-------------------------|

| | |
|----|---|
| 32 | بثّ المقاطع الصوتية باستخدام CHROMECAST |
|----|---|

بثّ المقاطع الصوتية باستخدام AIRPLAY

| | |
|----|---------------------------------------|
| 33 | بثّ المقاطع الصوتية من Control Center |
| 33 | بث المقاطع الصوتية من التطبيق |

اتصالات BLUETOOTH

| | |
|----|--------------------------------------|
| 34 | توصيل جهاز محمول |
| 35 | فصل الجهاز المحمول |
| 35 | إعادة توصيل جهاز محمول |
| 35 | توصيل جهاز محمول إضافي |
| 35 | مسح قائمة الأجهزة الخاصة بمكبر الصوت |

حالة مكبر الصوت

| | |
|----|---------------------------------------|
| 36 | حالة شبكة Wi-Fi |
| 36 | حالة Bluetooth |
| 37 | حالة Amazon Alexa |
| 38 | ضوء إيقاف تشغيل الميكروفون |
| 38 | تشغيل الوسائط وحالة مستوى الصوت |
| 39 | حالة الخطأ والتحديث |

الخصائص المتقدمة

| | |
|----|---------------------------------|
| 40 | تعطيل/تمكين إمكانية Wi-Fi |
|----|---------------------------------|

توصيل منتجات BOSE

| | |
|----|--|
| 41 | توصيل الملحقات (اختياري) |
| 41 | توصيل سماعة Bose SoundLink Bluetooth أو سماعات الرأس من Bose باستخدام تقنية SimpleSync |
| 41 | المزايا |
| 41 | المنتجات المتوافقة |
| 42 | الاتصال باستخدام تطبيق Bose Music |
| 42 | إعادة توصيل سماعة Bose SoundLink Bluetooth أو سماعات الرأس Bose |

العناية والصيانة

| | |
|----|--|
| 43 | تحديث مكبر الصوت |
| 43 | استبدال بطارية جهاز التحكم عن بُعد |
| 45 | تنظيف مكبر الصوت |
| 45 | قطع الغيار والملحقات |
| 45 | ضمان محدود |

استكشاف الأخطاء وإصلاحها

| | |
|----|----------------------------|
| 46 | جرب هذه الحلول أولاً |
| 46 | حلول أخرى |
| 53 | استعادة مكبر الصوت |

الملحق: مرجع الإعداد

| | | |
|----|-------|-------------------------------------|
| 54 | | خيارات التوصيل |
| 55 | | توصيل مكبر الصوت بجهاز التلفاز لديك |
| 55 | | الخيار 1 (مفضل): HDMI eARC أو ARC |
| 56 | | الخيار 2: صوتي |
| 57 | | تحقق من الصوت |

المحتويات

تأكد من إدراج الأجزاء التالية:



Bose Smart Ultra Soundbar

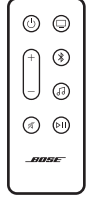

جهاز التحكم عن بُعد (البطارية متضمنة)

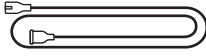

سلك الكهرباء*

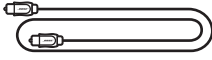

كبل ضوئي

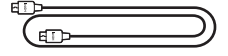

كبل HDMI



سماعات رأس ADAPTIC

* يمكن شحنه بأسلاك كهربائية متعددة. استخدم سلك الكهرباء الخاص بمنطقتك.

ملاحظة: لا تستخدم المنتج في حال تلف أي جزء منه. اتصل بموزع Bose المعتمد أو اتصل بخدمة عملاء Bose.

تفضل بزيارة: worldwide.Bose.com/contact

يدعم Bose Smart Ultra Soundbar تقنية Dolby Atmos®. يستخدم مكبر الصوت سماعات تُخرج الصوت لأعلى وسماعات جانبية لتقديم صوت عالي الجودة من جميع الاتجاهات، ما يحقق تجربة صوت محيطي رائعة وغامرة وشاملة تمامًا.

ملاحظة: لاستخدام تقنية Dolby Atmos، يجب أن يدعم كل من التلفاز والمحتوى الخاص بك تقنية Dolby Atmos.

نصيحة: لتوفير تجربة الصوت المحيطي من Dolby Atmos، وُصّل مكبر الصوت بمنفذ HDMI eARC أو ARC الموجود في جهاز التلفزيون لديك (راجع الصفحة 55). وإذا لم يكن جهاز التلفاز الخاص بك يحتوي على منفذ eARC أو ARC، يمكنك توصيل الكبل الضوئي بالمنفذ الضوئي لسماع صوت غني وشبيه بالطبيعي (انظر الصفحة 56).

التوصيات

- ضع مكبر الصوت أسفل جهاز التلفزيون الخاص بك وأمامه (مفضل) أو أعلاه مع توجيه مكبر الصوت الأمامي نحو الغرفة.
- للحصول على أفضل جودة صوت، تأكد من عدم انسداد السماعات التي تُخرج الصوت لأعلى الموجودة أعلى مكبر الصوت والسماعات التي تُخرج الصوت بشكل جانبي الموجودة على جانب مكبر الصوت.
- عند تركيب مكبرات الصوت على الجدار، تأكد من ترك مسافة مقدرها 4 بوصات (10 سم) بين الجزء العلوي لمكبرات الصوت وجهاز التلفزيون.
- إذا وضعت مكبر الصوت على رف أو على منضدة التلفاز، فضع الجزء الأمامي لمكبر الصوت بأقرب شكل ممكن من الحافة الأمامية للرف أو المنضدة للحصول على أفضل جودة للصوت.
- ضع مكبر الصوت في الخارج وبعيداً عن الخزانات الحديدية ومكونات الصوت/الفيديو الأخرى ومصادر الحرارة المباشرة.
- أوقف مكبر الصوت على أقدامه المطاطية على سطح مستو وثابت. لتوفير دعم أكثر ملاءمة، يجب إسناد كلا القدمين على السطح. فقد يتسبب الاهتزاز في تحريك مكبر الصوت، خصوصاً على الأسطح الملساء كالرخام أو الزجاج أو الخشب المصقول بشدة.
- احرص على وضع الجزء الخلفي من مكبر الصوت على مسافة 0.4 بوصة (1 سم) على الأقل من أي سطح آخر. يؤثر سد المنفذ (المنافذ) على جودة الصوت.
- تأكد من وجود مأخذ التيار المتردد (الرئيسي) في مكان قريب.
- لتجنب أي تداخل لاسلكي، ضع الأجهزة اللاسلكية الأخرى على بُعد مسافة تتراوح بين قدم واحدة و3 أقدام (من 0.3 إلى 0.9 متر) على الأقل من مكبر الصوت.
- لتجنب التداخل اللاسلكي، قد يتعين وضع بعض نقاط الوصول الخاصة بشبكة Wi-Fi على مسافة تصل إلى 8 - 10 أقدام (2.4 - 3.0 م) بعيداً عن مكبرات الصوت ووحدة الباص الاختيارية والسماعات المجسمة الاختيارية.
- للحصول على أفضل جودة للصوت، تجنّب وضع مكبر الصوت في خزانة مغلقة أو في وضع مائل في ركن.
- تجنّب وضع أي شيء فوق مكبر الصوت.

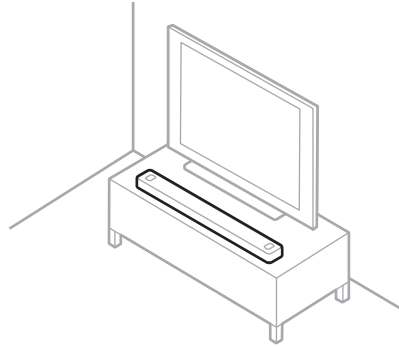

تنبيه: لا تضع مكبر الصوت على جانبه الأمامي أو الخلفي أو العلوي عند استخدامه.



تركيب مكبر الصوت بالحائط

يمكنك تركيب مكبر الصوت على حائط، لشراء الكتيفة الجدارية لمكبر الصوت Bose Soundbar، اتصل بموزع Bose المعتمد لديك.

تفضل بزيارة: support.Bose.com/UltraSB

ملاحظة: تأكد من ترك مسافة مقدرها 4 بوصات (10 سم) بين الجزء العلوي لمكبرات الصوت وجهاز التلفزيون.

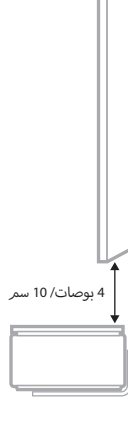

تنبيه: لا تستخدم أي أجهزة أخرى لتركيب مكبر الصوت.

ضبط مستوى الصوت للتثبيت على الحائط

بعد قيامك بتثبيت مكبر الصوت، يجب عليك تشغيل ADAPTiQ (انظر الصفحة 19).

ملاحظة: وفي حال إزالة مكبر الصوت من الجدار، قم بتشغيل ADAPTiQ مرة أخرى.

توصيل مكبر الصوت بالكهرباء

1. وُضِعَ سلك الطاقة بمنفذ POWER الموجود خلف مكبر الصوت.
2. أدخل الطرف الآخر لسلك الكهرباء في مأخذ التيار المتردد (الرئيسي).

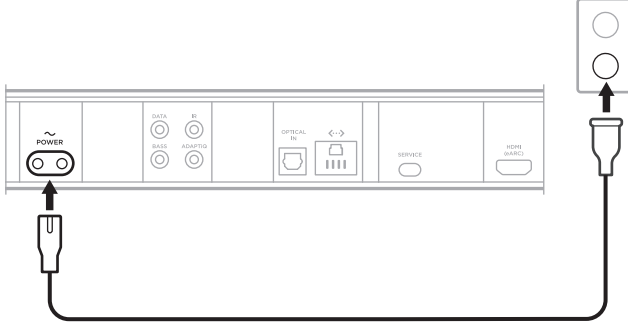

يتم تشغيل مكبر الصوت، ويُضيء شريط الضوء باللون الكهربائي الثابت.

3. قم بتنزيل تطبيق Bose Music واستخدمه لتوصيل مكبر الصوت بجهاز التلفاز لديك.

وضع الاستعداد الشبكي

يتحوّل مكبر الصوت إلى وضع الاستعداد الشبكي عند توقّف الصوت وعدم قيامك بالضغط على أي أزرار أو التحدث إلى Amazon Alexa أو جهازك المُمكن به Google Assistant لمدة 20 دقيقة.

لتنشيط مكبر الصوت من وضع الاستعداد الشبكي:

- في جهاز التحكم عن بُعد، اضغط على زر الطاقة (⏻)، أو زر المصدر (انظر الصفحة 22)، أو زر التشغيل/الإيقاف المؤقت (⏸) (انظر الصفحة 20).
- شغّل الصوت أو قم باستئناف تشغيله باستخدام جهازك المحمول أو باستخدام تطبيق Bose Music.
- تحدّث إلى Amazon Alexa أو جهازك المُمكن به Google Assistant.

ملاحظات:

- للوصول إلى Amazon Alexa في وضع الاستعداد الشبكي، تأكد من إعداد مكبر الصوت باستخدام تطبيق Bose Music (انظر الصفحة 17)، وأن يكون الميكروفون قيد التشغيل (انظر الصفحة 38).
- يمكنك تعطيل مؤقت وضع الاستعداد باستخدام تطبيق Bose Music. يُمكنك الوصول إلى هذا الخيار من قائمة الإعدادات.

يُتيح لك تطبيق **Bose Music** إعداد مكبر الصوت والتحكم به من أيّ جهاز محمول، مثل الهاتف الذكي أو الكمبيوتر اللوحي. باستخدام التطبيق، يُمكنك بثّ الموسيقى، وإضافة خدمات الموسيقى، واستكشاف محطات الراديو عبر الإنترنت، وتهيئة **Amazon Alexa**، وتمكين **Chromecast** المدمج، واختيار لغة المطالبات الصوتية الخاصة بك، وإدارة إعدادات مكبر الصوت، وتحديد الإعدادات المسبقة، والاستمتاع بمزايا جديدة.

ملاحظة: إذا كنت قد أنشأت بالفعل حسابًا على **Bose Music** لمنتج آخر من منتجات **Bose**، فأضف مكبر الصوت إلى حسابك الحالي (انظر الصفحة 18).

تنزيل تطبيق BOSE MUSIC

1. في جهازك المحمول، تأكد من تمكين خدمات **Bluetooth** والموقع.
2. نزل تطبيق **Bose Music** على جهازك المحمول.

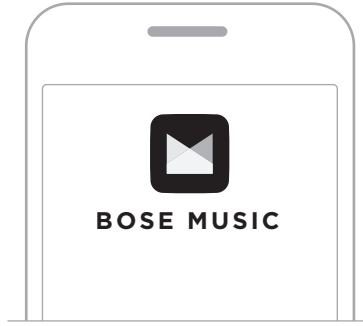

3. اتبع تعليمات التطبيق.

إضافة مكبر الصوت إلى حساب حالي

لإضافة Bose Smart Ultra Soundbar، افتح تطبيق Bose Music وأضف مكبر الصوت الخاص بك.

الاتصال بشبكة WI-Fi مختلفة

اتصل بشبكة مختلفة إذا تغير اسم الشبكة أو كلمة المرور الخاصة بك، أو إذا كنت ترغب في تغيير الشبكة أو إضافة شبكة أخرى.

1. في جهاز التحكم عن بُعد، اضغط مع الاستمرار على زر كتم الصوت  و زر تطبيق Bose Music  حتى يُضيء شريط الضوء باللون الكهيماني.



2. افتح إعدادات Wi-Fi على جهازك المحمول.

3. حدد **Bose Smart Ultra Soundbar**.

4. افتح تطبيق Bose Music واتبع التعليمات الموجودة في التطبيق.

ملاحظة: إذا لم يظالمك التطبيق بالإعداد، فانتقل إلى الشاشة الرئيسية وأضف مكبر الصوت الخاص بك.

بعد إعداد مكبر الصوت باستخدام تطبيق Bose Music، يطلب منك التطبيق إجراء معايرة الصوت ADAPTiQ للحصول على أفضل جودة للصوت. تعمل معايرة الصوت ADAPTiQ على تخصيص صوت الجهاز على أصوات منطقة الاستماع لديك من خلال أخذ قياسات الصوت في أماكن متعددة في الغرفة. لإجراء معايرة صوت، تحتاج لنحو 10 دقائق عندما تكون الغرفة هادئة.

في أثناء معايرة الصوت ADAPTiQ، يعمل أحد الميكروفونات الموجودة فوق سماعة رأس ADAPTiQ (المرفقة مع مكبر الصوت) على قياس خصائص صوت غرفتك لتحديد جودة الصوت المثالية.

تشغيل معايرة الصوت ADAPTiQ

إذا قمت لاحقًا بتوصيل وحدة صوت الباص الاختيارية أو سماعات الصوت المحيطي، أو نقل مكبر الصوت، أو أي أثاث، فعليك إجراء معايرة الصوت ADAPTiQ مرة أخرى لضمان جودة الصوت المثلى.

لإجراء معايرة الصوت ADAPTiQ، استخدم تطبيق Bose Music. يُمكنك الوصول إلى هذا الخيار من قائمة الإعدادات.

توجد عناصر التحكم في مكبر الصوت في الجزء العلوي من مكبر الصوت وفي جهاز التحكم عن بُعد.

نصيحة: يمكنك أيضًا التحكم في مكبر الصوت الخاص بك باستخدام تطبيق **Bose Music**.

وظائف جهاز التحكم عن بُعد

استخدم جهاز التحكم عن بُعد للتحكم في مكبر الصوت، واختيار المصدر وإدارة اتصالات **Bluetooth**.

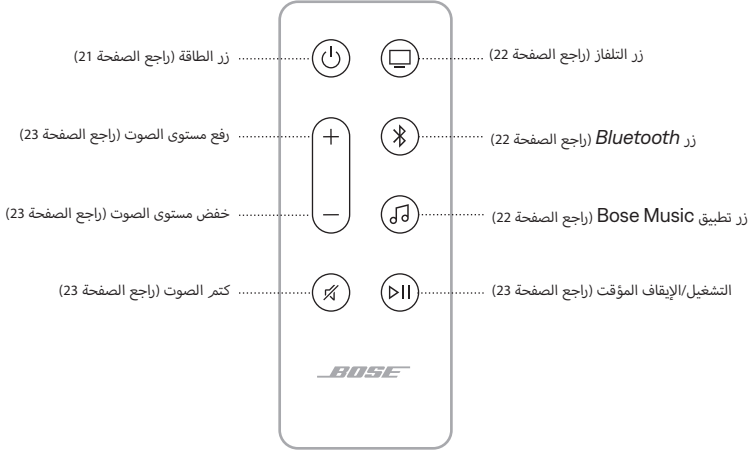

تشغيل/إيقاف التشغيل

في جهاز التحكم عن بُعد، اضغط على زر الطاقة (⏻) لتشغيل مكبر الصوت أو إيقاف تشغيله.

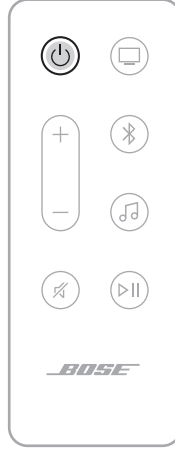

ملاحظات:

- عند توصيل مكبر الصوت بمنفذ التيار المتردد (الرئيسي)، يتم تشغيل مكبر الصوت تلقائيًا.
- عند إيقاف تشغيل مكبر الصوت، يكون لا يزال بإمكانك استخدام صوتك للوصول إلى Amazon Alexa أو جهازك المُمكن به Google Assistant للتحكم في مكبر الصوت (انظر الصفحة 25).

نصيحة: كما يُمكنك أيضًا استخدام Bose Voice4Video إلى جانب Amazon Alexa لتشغيل مكبر الصوت أو إيقاف تشغيله، والتبديل بين إدخلات التلفاز، وتغيير قناة التلفاز، وغير ذلك الكثير (انظر الصفحة 29).

الاستيقاظ التلقائي (الاتصال الضوئي فقط)

يمكنك ضبط مكبر الصوت حتى يعمل كلما تم تلقي إشارة صوت.

للتنقل بين إعدادات الاستيقاظ التلقائي وإعدادات التشغيل الافتراضية، اضغط مع الاستمرار على زر (⏻) لمدة 5 ثوانٍ إلى أن تسمع نغمة ويومض شريط الضوء باللون الأبيض مرتين.

نصيحة: يمكنك أيضًا التحكم في الاستيقاظ التلقائي باستخدام تطبيق Bose Music. يُمكنك الوصول إلى هذا الخيار من قائمة الإعدادات.

المصادر

على جهاز التحكم عن بُعد، اضغط على الزر الملائم (التلفزيون □، أو *Bluetooth* ، أو تطبيق *Bose Music* 🎵) لاختيار المصدر.

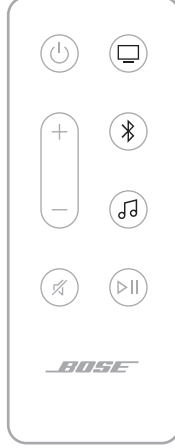

نصائح:

- كما يُمكنك أيضًا استخدام *Bose Voice4Video* إلى جانب *Amazon Alexa* لاختيار مصدر *Bluetooth* الخاص بك (انظر الصفحة 29).
- يُمكنك أيضًا استخدام تطبيق *Bose Music* لتحديد أحد المصادر.

تشغيل الوسائط ومستوى الصوت

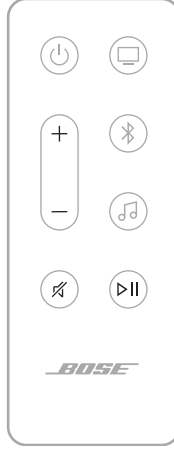

| الوظيفة | الحل |
|-----------------------|---|
| تشغيل/إيقاف مؤقت | اضغط على ▶. ملاحظات: • عند إيقاف الصوت مؤقتًا، يضيء مصباحان في منتصف شريط الضوء باللون الأبيض الثابت حتى استئناف تشغيل الصوت. • لا يمكنك تشغيل الصوت أو إيقافه مؤقتًا على مصدر التلفاز. |
| تَحطُّ إلى الأمام | انقر نقرًا مزدوجًا على ▶. |
| تَحطُّ للخلف | اضغط ثلاث مرات على ▶. |
| رفع مستوى الصوت | اضغط على +. ملاحظة: لرفع مستوى الصوت بسرعة، اضغط مع الاستمرار على +. |
| خفض مستوى الصوت | اضغط على -. ملاحظة: لخفض مستوى الصوت بسرعة، اضغط مع الاستمرار على -. |
| كتم الصوت/تشغيل الصوت | اضغط على 🚫. عند كتم الصوت، يضيء الطرف اليسر لشريط الضوء باللون الأبيض الثابت حتى استئناف تشغيل الصوت. نصيحة: يمكنك أيضًا الضغط على + لإلغاء كتم الصوت. |

نصيحة: يُمكنك أيضًا استخدام Bose Voice4Video إلى جانب Amazon Alexa للتحكم في تشغيل الوسائط ومستوى الصوت لمصادر محدّدة (انظر الصفحة 29).

أزرار التحكم الخاصة بالمساعد الصوتي

يمكنك استخدام زر الإجراء ○ للتحكم في Amazon Alexa (الصفحة 26). يُمكنك استخدام زر إيقاف الميكروفون ✕ لإيقاف تشغيل الميكروفون (انظر الصفحة 26).

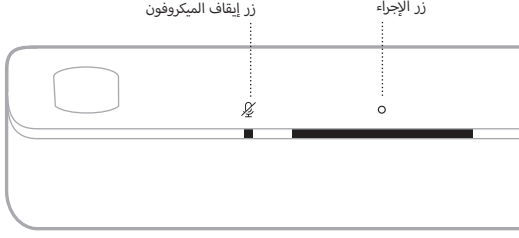

نصيحة: يُمكنك أيضًا استخدام صوتك للتحكم في Amazon Alexa (انظر الصفحة 25).

ضبط الصوت

لضبط صوت الباص، والطبقة الثلاثية، والقناة المركزية، وقناة الارتفاع، والقنوات المحيطة، استخدم تطبيق Bose Music. يُمكنك الوصول إلى هذه الخيارات من قائمة الإعدادات.

الوصول إلى AMAZON ALEXA

باستخدام Alexa على مكبر الصوت الخاص بك، يمكنك تبسيط أمورك الحياتية واستخدام صوتك للتحكم في موسيقاك وغير ذلك الكثير. إذ يُعد استخدام Alexa أمرًا في غاية السهولة بقدر طرح أحد الأسئلة. فما عليك سوى أن تطلب ويمكن لـ Alexa تشغيل أغنيتك المفضلة، والتخطي إلى المسار التالي، وتغيير مستوى الصوت، وقراءة الأخبار والكثير. إذ يُسهل برنامج Alexa الموجود على مكبر الصوت لديك من التحكم في منزلك الذي، باستخدام صوتك فحسب.

للمزيد من المعلومات حول ما يُمكن لـ Alexa فعله، تفضّل زيارة: <https://www.amazon.com/usealexa>

لإعداد Amazon Alexa على مكبر الصوت، استخدم تطبيق Bose Music. يُمكنك الوصول إلى هذا الخيار من قائمة الإعدادات.

ملاحظات:

- لا يتوفر تطبيق Alexa في بعض البلدان واللغات. قد تختلف ميزات ووظائف Alexa حسب الموقع.
- عند إعداد Alexa، تأكد من استخدامك حساب الخدمة الصوتية نفسه الذي استخدمته في تطبيق Bose Music.
- إذا كان لديك العديد من منتجات Bose Music في منزلك، نوصي Bose بأن يستخدم شخص واحد حساب Bose Music وحساب Amazon Alexa لديهم لإعداد Alexa بجميع منتجات Bose Music، وذلك من أجل التمتع بتجربة سلسلة للمساعد الصوتي.

استخدم صوتك

ابدأ بـ "Alexa"، ثم قل:

| الأشياء التي ينبغي تجربتها | أمثلة على ما يمكنك قوله |
|-----------------------------|--|
| التحدث إلى Alexa | ساعدني على البدء. |
| تشغيل مقطع صوتي | شغّل موسيقى الروك. ملاحظة: تم إعداد Amazon Music كخدمة الموسيقى الافتراضية. لتغيير خدمة الموسيقى الافتراضية، استخدم تطبيق Alexa. |
| إيقاف مؤقت للصوت | إيقاف مؤقت. |
| التحكم في مستوى الصوت | ارفع مستوى الصوت. |
| تخطّ إلى الأغنية التالية | تخط. |
| التشغيل من خدمة صوتية معينة | شغّل محطة الراديو العام الوطني (NPR) على TuneIn. ملاحظة: لا تدعم Amazon Alexa بعض الخدمات الصوتية. |
| التشغيل على سماعة معينة | شغّل موسيقى الجاز في "المطبخ". ملاحظة: تأكد من ذكر اسم السماعة التي قمت بتعيينها في تطبيق Bose Music. إذا كان لدى العديد من السماعات الاسم نفسه، فاستخدم الاسم الذي تم تعيينه في تطبيق Alexa أو غير الاسم في تطبيق Bose Music. |

| الأشياء التي ينبغي تجربتها | أمثلة على ما يمكنك قوله |
|----------------------------|-------------------------------------|
| تعين مؤقت | اضبط أحد المؤقتات لمدة 15 دقائق. |
| اكتشاف المزيد من المهارات | ساعدني على البدء باستخدام المهارات. |
| إيقاف Alexa | إيقاف. |

استخدام عناصر التحكم في مكبر الصوت

يمكنك استخدام زر الإجراء ○ للتحكم في Amazon Alexa. يُمكنك استخدام زر إيقاف الميكروفون ✎ لإيقاف تشغيل الميكروفون. تقع عناصر التحكم فوق مكبر الصوت.

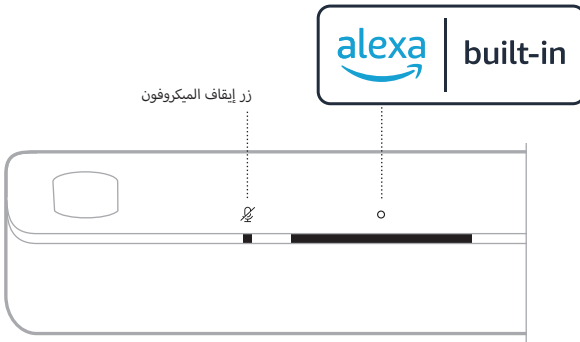

| الأشياء التي ينبغي تجربتها | الحل |
|----------------------------|--|
| التحدث إلى Alexa | اضغط على ○ ثم تفوّه بطلبك. للحصول على قائمة بالأشياء التي ينبغي تجربتها، تفصّل بزيارة: https://www.amazon.com/usealexa |
| إيقاف التنبيهات والمؤقتات | اضغط على ○. |
| إيقاف Alexa | اضغط على ○. |
| تشغيل الميكروفون أو إيقافه | اضغط على ✎. ملاحظة: عندما يكون الميكروفون قيد الإيقاف، يُضيء ضوء إيقاف الميكروفون بلون أحمر ثابت، ولا يمكنك الوصول عندئذٍ إلى Alexa. |

الاتصال والمراسلة باستخدام AMAZON ALEXA

ساعد أترتك وعائلتك على البقاء متصلين بشكل أفضل. واسمح لـ Alexa أن يحول جهازك إلى جهاز اتصال داخلي لفتح محادثات فورية ثنائية الاتجاه بين الغرف أو المنازل، أو إرسال إعلانات أحادية الاتجاه من أي غرفة. واستخدم Alexa للاتصال أو إرسال رسائل إلى أي شخص مجاناً تقريباً على جهاز Alexa المدعوم أو تطبيق Alexa على هاتفك المحمول أو الكمبيوتر اللوحي المدعوم.

ملاحظات:

- يجب أن يكون لدى كلا الطرفين جهاز يدعم Alexa، وتكون ميزة الاتصال والمراسلة من Alexa متاحة وممكنة، ومنح الإذن للطرف الآخر في تطبيق Alexa.
- يجب تشغيل الميكروفون لاستخدام الاتصال والمراسلة من Alexa (راجع الصفحة 38).

إعداد ميزة الاتصال والمراسلة من Alexa

لإعداد ميزة الاتصال والمراسلة من Alexa، استخدم تطبيق Alexa.

استخدم صوتك

ابدأ بـ "Alexa"، ثم قل:

| أمثلة على ما يمكنك قوله | الأشياء التي ينبغي تجربتها |
|--|---|
| رُز "المطبخ" في جولة سريعة. ملاحظة: إذا كان الجهاز أحد منتجات Bose، فتأكد من ذكر اسم السماعة التي قمت بتعيينها في تطبيق Bose Music. إذا كان لدى العديد من السماعات الاسم نفسه، فاستخدم الاسم الذي تم تعيينه في تطبيق Alexa أو غير الاسم في تطبيق Bose Music. | رُز أحد الأجهزة الموجودة في منزلك سريعاً |
| رُز "مطبخ أمك" في جولة سريعة. ملاحظة: تأكد من ذكر اسم مكبر الصوت في تطبيق Bose Music و/أو Alexa الخاص بالمالك. | رُز أحد أفراد العائلة أو الأصدقاء خارج منزلك سريعاً |
| اتصل بأمي. | إجراء مكالمة |
| أجب. | الرد على مكالمة |
| ارفض. | رفض مكالمة أو رسالة |
| أنه المكالمة. | إنهاء مكالمة |
| اعرض الرسالة. | عرض رسالة |
| اتصل بإحدى جهات الاتصال الخاصة بالطوارئ. | الاتصال بإحدى جهات الاتصال الخاصة بالطوارئ |
| قم بالإعلان بأن العشاء جاهز. | إجراء إعلان |

إعداد خاصية عدم الإزعاج

يمكنك تعطيل جميع الإخطارات، والإعلانات، والمكالمات الواردة على مكبرات الصوت بشكل مؤقت.

استخدم صوتك

ابدأ بـ "Alexa"، ثم قل:

| أمثلة على ما يمكنك قوله | الأشياء التي ينبغي تجربتها |
|---------------------------------|----------------------------|
| قم بتشغيل خاصية عدم الإزعاج. | تمكين خاصية عدم الإزعاج |
| أوقف تشغيل خاصية "عدم الإزعاج". | تعطيل خاصية "عدم الإزعاج" |

نصيحة: يمكنك أيضاً إعداد خاصية عدم الإزعاج باستخدام تطبيق Alexa.

التحكم في الصوت باستخدام BOSE VOICE4VIDEO

تعمل تقنية Bose Voice4Video على توسيع نطاق الإمكانيات الصوتية لـ Amazon Alexa الخاص بك بصورة لا مثيل لها. بالإضافة إلى التحكم في مكر الصوت الذي الخاص بك، يمكنك التحكم في التلفزيون والكبل أو علبة القمر الصناعي بصوتك فقط. فبطلب بسيط واحد فقط من Alexa، يمكنك تشغيل جهاز التلفزيون ومكر الصوت الذي لديك، والتبديل إلى مصدر الفيديو الخاص بك، والاتصال إلى محطة عبر اسم الشبكة أو رقم القناة، وبدء مشاهدة برامجك المفضلة على الفور.

ملاحظة: Voice4Video متاح للتلفاز ولعلبتي الكابل أو القمر الصناعي فقط.

إعداد Voice4Video

إعداد Voice4Video، استخدم تطبيق Bose Music.

ملاحظة: قبل إعداد Voice4Video، يجب عليك ضبط Alexa في تطبيق Bose Music (انظر الصفحة 25).

استخدم صوتك

ابدأ بـ "Alexa"، ثم قل:

| أمثلة على ما يمكنك قوله | الأشياء التي ينبغي تجربتها |
|-------------------------|------------------------------------|
| شغّل التلفاز. | يعمل مع التلفاز |
| أطفئ التلفاز. | إيقاف تشغيل التلفاز |
| تشغيل. | تشغيل الفيديو |
| إيقاف مؤقت. | إيقاف مؤقت للفيديو |
| استئناف. | استئناف الفيديو |
| التالي. | تخطي مقطع فيديو للأمام |
| السابق. | تخطي مقطع فيديو للخلف |
| التبديل إلى Bluetooth. | تبديل الإدخال إلى صوت Bluetooth |
| Switch to HDMI2. | تبديل الإدخال إلى إدخال تلفاز HDMI |

| أمثلة على ما يمكنك قوله | الأشياء التي ينبغي تجربتها |
|-------------------------|---------------------------------|
| مشاهدة شبكة NFL. | مشاهدة شبكة محددة |
| مشاهدة قناة 802. | مشاهدة رقم قناة محدّدة |
| القناة التالية. | التخطي إلى القناة التالية |
| القناة السابقة. | التخطي للخلف إلى القناة السابقة |

الوصول إلى مساعد Google

يتوافق مكبر الصوت مع جهاز ممكن به Google Assistant متصل بشبكته. اضبط مكبر الصوت باستخدام صوتك مع المساعدة من Google.

ابدأ بقول "Ok Google"، ثم عليك ذكر <اسم مكبر الصوت>. على سبيل المثال، حاول تشغيل الموسيقى المفضلة لديك. ما عليك سوى قول "Ok Google"، شغل قائمة تشغيل (التمارين) في (غرفة العائلة).

ملاحظات:

- يتم تعطيل التحكم في الصوت بصورة افتراضية. لإعداد التحكم في الصوت، استخدم تطبيق Bose Music لتمكين Chromecast المدمج وإعداد إرسال الصوت لجهازك الممكن به مساعد Google. يُمكنك الوصول إلى هذه الخيارات من قائمة الإعدادات.
- تأكد من ذكر اسم مكبر الصوت الذي قمت بتعيينه في تطبيق Bose Music. إذا كانت هناك مكبرات صوت متعددة تحمل الاسم نفسه، فاستخدم الاسم الذي تم تعيينه في تطبيق مساعد Google أو غيّر الاسم في تطبيق Bose Music.
- لا يتوفر تطبيق مساعد Google في بعض البلدان واللغات.
- لمزيد من المعلومات حول ما يمكن لـ Google Assistant فعله، تفضّل زيارة: <https://support.google.com/assistant>

يأتي مكبر الصوت مدمجًا به Chromecast. ويفضل Chromecast المدمج، يُمكنك بثّ المقاطع الصوتية من خلال التطبيقات المدعومة عن طريق النقر على زر Cast.

ملاحظات:

- لاستخدام Chromecast المدمج، يجب أن يكون لديك اتصال Wi-Fi.
- يتم تعطيل Chromecast المدمج بصورة افتراضية، في تطبيق Bose Music، استخدم قائمة الإعدادات لتمكين Chromecast المدمج.
- كما يتم دعم تطبيقات جديدة بصفة دورية.

هاتفك هو جهاز التحكم عن بُعد

- ما عليك سوى النقر فوق زر Cast من التطبيقات التي تعرفها بالفعل وتحتها. لا يتطلب الأمر عمليات تسجيل دخول أو تنزيلات جديدة.
- استخدم هاتفك للبحث، والتشغيل، والإيقاف المؤقت، ورفع مستوى الصوت من أي مكان في المنزل.
- وفي أثناء البث، يُمكنك الاستمرار في استخدام الهاتف لأغراض أخرى - التمرير عبر الوسائط الاجتماعية، وإرسال رسالة نصية، والرد على المكالمات.
- استمتع بالاستماع إلى الموسيقى في كل مكان في منزلك عند استخدام تنسيق الغرف المتعددة مع مكبرات الصوت الممكن بها Chromecast.

ترفيه غير محدود، يتوفر كل شيء وفقًا لجدولك

اختر من بين ملايين الأغاني من خدمات الموسيقى المشهورة مثل Pandora، Spotify، وTuneln.

يستطيع مكبر الصوت تشغيل مقاطع صوتية باستخدام AirPlay 2، والذي يسمح لك ببث المقاطع الصوتية بسرعة من جهاز Apple الخاص بك إلى مكبر الصوت أو العديد من السماعات.

ملاحظات:

- لاستخدام AirPlay 2، أنت بحاجة إلى أحد أجهزة Apple التي تعمل بنظام التشغيل iOS 14.1 أو الإصدار الأحدث.
- يجب توصيل جهاز Apple الخاص بك ومكبر الصوت بشبكة Wi-Fi واحدة.
- لمزيد من المعلومات حول AirPlay، تفضّل بزيارة: <https://www.apple.com/airplay>

بثّ المقاطع الصوتية من CONTROL CENTER

1. في جهاز Apple الخاص بك، افتح مركز التحكم.
2. اضغط مع الاستمرار على بطاقة الصوت في الزاوية العليا اليمنى من الشاشة، ثم اضغط على أيقونة AirPlay.
3. حدد مكبر الصوت الخاص بك.

بث المقاطع الصوتية من التطبيق

1. افتح أحد تطبيقات الموسيقى (مثل Apple Music)، وحدد مقطعًا لتشغيله.
2. اضغط على .
3. حدد مكبر الصوت الخاص بك.

توصيل جهاز محمول

1. في جهاز التحكم عن بُعد، اضغط على زر **Bluetooth**.

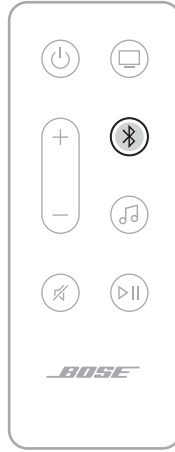

يومض شريط الضوء بلون أزرق.

2. شغل ميزة **Bluetooth** على جهازك المحمول.

ملاحظة: يُعثر عادة على قائمة **Bluetooth** في قائمة الإعدادات.

3. حدد مكبر الصوت الخاص بك من قائمة الأجهزة.

ملاحظة: ابحث عن الاسم الذي أدخلته لمكبر الصوت الخاص بك في تطبيق **Bose Music**. إن لم تقم بتسمية مكبر الصوت الخاص بك، فسيظهر الاسم الافتراضي.



بمجرد التوصيل، ستسمع نغمة وسيضيء شريط الضوء بلون أبيض ثابت ثم يتلاشى إلى الأسود. يظهر اسم مكبر الصوت في قائمة الأجهزة المحمولة.

فصل الجهاز المحمول

استخدم تطبيق Bose Music لقطع اتصال جهازك المحمول.

نصيحة: يمكنك أيضاً استخدام إعدادات **Bluetooth** الموجودة في جهازك المحمول. ويؤدي تعطيل **Bluetooth** إلى قطع الاتصال بجميع الأجهزة الأخرى.

إعادة توصيل جهاز محمول

في جهاز التحكم عن بُعد، اضغط على زر **Bluetooth**.

وسيحاول مكبر الصوت الاتصال بأخر الأجهزة التي تم الاتصال بها.

ملاحظات:

- تأكد من تمكين **Bluetooth** على جهازك المحمول.
- يجب أن يكون الجهاز في نطاق 30 قدماً (9 أمتار) وأن يكون في وضع التشغيل.

توصيل جهاز محمول إضافي

يُمكنك تخزين ما يصل إلى ثمانية أجهزة في قائمة الأجهزة الخاصة بمكبر الصوت.

ملاحظة: يُمكنك تشغيل الصوت من جهاز واحد فقط في كل مرة.

1. في جهاز التحكم عن بُعد، اضغط مع الاستمرار على **⌘** إلى أن يومض شريط الضوء باللون الأزرق.

2. في جهازك المحمول، حدد مكبر الصوت من قائمة الأجهزة.

ملاحظة: تأكد من تمكين **Bluetooth** على جهازك المحمول.

مسح قائمة الأجهزة الخاصة بمكبر الصوت

1. في جهاز التحكم عن بُعد، اضغط مع الاستمرار على **⌘** لمدة 10 ثوانٍ إلى أن يومض شريط الضوء بلون أبيض مرتين، ثم يتلاشى إلى اللون الأسود.

يومض شريط الضوء بلون أزرق.

2. احذف مكبر الصوت من قائمة الإقران الخاصة بـ **Bluetooth** على جهازك.

يتم مسح جميع الأجهزة من قائمة الإقران، ويكون مكبر الصوت جاهزاً للاتصال بالأجهزة المحمولة الجديدة (راجع الصفحة 34).

يعرض مؤشر الضوء LED الموجود أعلى مكبر الصوت حالة مكبر الصوت.

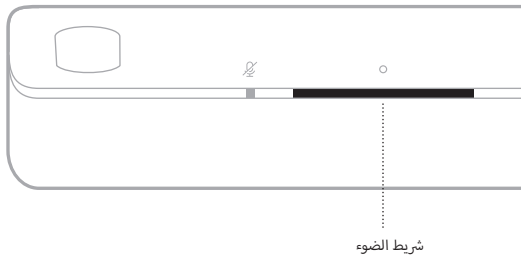

ملاحظة: يعرض شريط الضوء حالة واحدة في وقت تحديد المصدر.

حالة شبكة Wi-Fi

يعرض حالة اتصال Wi-Fi في مكبر الصوت.

| حالة النظام | نشاط شريط الضوء |
|---------------------|---|
| الاتصال بشبكة Wi-Fi | يتوهج باللون الأبيض |
| متصل بشبكة Wi-Fi | يتوهج بلون أبيض ثابت ثم يتلاشى إلى اللون الأسود |

حالة BLUETOOTH

يعرض حالة اتصال Bluetooth في الأجهزة المحمولة.

| حالة النظام | نشاط شريط الضوء |
|------------------------------|---|
| جاهز للاتصال بالجهاز المحمول | يتوهج باللون الأزرق |
| الاتصال بالجهاز المحمول | يتوهج باللون الأبيض |
| متصل بالجهاز المحمول | يتوهج بلون أبيض ثابت ثم يتلاشى إلى اللون الأسود |
| يتم الآن مسح قائمة الأجهزة | يومض اللون الأبيض مرتين ثم يتحول إلى اللون الأسود |

حالة AMAZON ALEXA

يعرض حالة Amazon Alexa.

| حالة النظام | نشاط شريط الضوء |
|--|---|
| Amazon Alexa قيد وضع الخمول | إيقاف |
| Amazon Alexa قيد الاستماع | يمر الضوء الأبيض منزلقاً إلى الوسط ثم يُضيء بقوة |
| Amazon Alexa قيد التفكير | يتحرك الضوء الأبيض إلى الحواف الجانبية |
| Amazon Alexa قيد التحدث | يتوهج باللون الأبيض (بالكامل) |
| إشعار من Amazon Alexa | يتوهج باللون الأصفر |
| تنبيه من Amazon Alexa | ضوء أبيض ثابت ثم يتحرك الضوء الأبيض إلى الحواف الجانبية |
| تلقي المكالمات أو إجرائها | يتوهج باللون الأخضر |
| متصل بالمكالمة ملاحظة: عند فصل المكالمة، يتلاشى ضوء شريط الضوء إلى اللون الأسود. | أخضر ثابت |
| خاصية عدم الإزعاج ممكنة ملاحظة: عند تمكين خاصية عدم الإزعاج، يتوهج مؤشر الضوء باللون الأرجواني في كل مرة تحاول فيها التفاعل مع Alexa. | يتوهج بلون أرجواني ثابت ثم يتلاشى إلى اللون الأسود |

ضوء إيقاف تشغيل الميكروفون

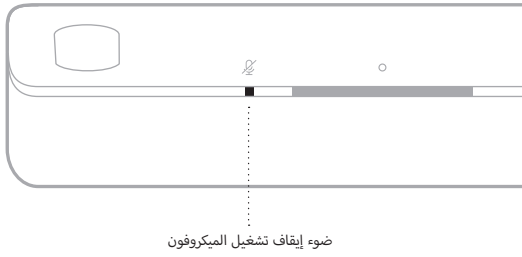

| حالة النظام | نشاط الضوء |
|------------------------|------------|
| الميكروفون قيد الإيقاف | أحمر ثابت |

تشغيل الوسائط وحالة مستوى الصوت

يعرض حالة مكبر الصوت عند التحكم في تشغيل الوسائط ومستوى الصوت.



| حالة النظام | نشاط شريط الضوء |
|-----------------|--|
| إيقاف مؤقت | يُضيء ضوءان مركزيان باللون الأبيض الثابت |
| رفع مستوى الصوت | يومض الطرف الأيمن من شريط الضوء بلون أبيض |
| خفض مستوى الصوت | يومض الطرف الأيسر من شريط الضوء بلون أبيض |
| كتم الصوت | يضيء الطرف الأيسر من شريط الضوء بلون أبيض ثابت |

حالة الخطأ والتحديث

يعرض حالة تحديثات البرنامج وتبقيها الخطأ.

| حالة النظام | نشاط شريط الضوء |
|---|---|
| إعداد شبكة Wi-Fi قيد التقدم | كهرماني ثابت |
| جارٍ تنزيل التحديث | يمر الضوء الأبيض منزلقًا من اليمين إلى اليسار |
| جارٍ تحديث مكبر الصوت | يمر الضوء الأبيض من اليسار إلى اليمين |
| خطأ في المصدر - راجع تطبيق Bose Music | وميض باللون الكهرماني 4 مرات |
| الطلب غير متاح مؤقتًا - أعد المحاولة لاحقًا | وميض باللون الأحمر 4 مرات |
| خطأ - اتصل بخدمة عملاء شركة Bose | أحمر ثابت |

تعطيل/تمكين إمكانية WI-FI

في جهاز التحكم عن بُعد، اضغط مع الاستمرار على زر كتم الصوت  ثم زر *Bluetooth*  حتى يومض شريط الضوء باللون الأبيض مرتين ثم يتلاشى إلى اللون الأسود.



توصيل الملحقات (اختياري)

يمكنك توصيل أيٍّ من هذه الملحقات بمكبر الصوت الخاص بك. للمزيد من المعلومات، يرجى الرجوع إلى دليل المالك الخاص بالملحق.

[Bose.com/BM700](https://www.bose.com/BM700) : **Bose Bass Module 700**

[Bose.com/BM500](https://www.bose.com/BM500) : **Bose Bass Module 500**

[Bose.com/SS700](https://www.bose.com/SS700) : **Bose Surround Speakers 700**

[Bose.com/SS](https://www.bose.com/SS) : **Bose Surround Speakers**

توصيل سماعة BOSE SOUNDLINK BLUETOOTH أو سماعات الرأس من BOSE باستخدام تقنية SIMPLESYNC

يفضل تقنية Bose SimpleSync، يمكنك توصيل بعض سماعات Bose SoundLink Bluetooth أو سماعات الرأس Bose بمكبر الصوت للاستمتاع بطريقة جديدة لسماع موسيقاك وأفلامك.

المزايا

• **تجربة استماع تلافزية شخصية:** الاستماع إلى التلفاز دون إزعاج الآخرين من خلال توصيل سماعات الرأس Bose الخاصة بك بمكبر الصوت. استخدم عناصر التحكم في الصوت المستقلة في كل منتج لخفض مكبر الصوت أو كتمه مع الاستمتاع بالصوت في سماعات الرأس الخاصة بك كما تريد.

• **حجرة أخرى للصوت:** استمع إلى الأغنية نفسها في غرفتين مختلفتين في الوقت نفسه من خلال توصيل سماعة Bose SoundLink Bluetooth الخاصة بك بمكبر الصوت.

• **ملاحظة:** تتميز تقنية SimpleSync بنطاق Bluetooth يصل إلى 30 قدمًا (9 أمتار). قد تؤثر الجدران ومواد البناء على الاستقبال.

المنتجات المتوافقة

يمكنك توصيل معظم سماعات Bose SoundLink Bluetooth بمكبر الصوت، بالإضافة إلى سماعات الرأس Bose.

تشمل المنتجات المتوافقة الشائعة ما يلي:

• سماعة Bose SoundLink Revolve+ Bluetooth

• سماعة Bose SoundLink Mini Bluetooth

• مكبر الصوت Bose SoundLink Micro Bluetooth

• سماعة Bose SoundLink Flex Bluetooth

• Bose Noise Cancelling Headphones 700

• سماعات الرأس Bose QuietComfort 35 اللاسلكية

• سماعات Bose QuietComfort 45

كما تُضاف منتجات جديدة بانتظام. للحصول على قائمة كاملة والمزيد من المعلومات، تفضل بزيارة: support.bose.com/Groups

الاتصال باستخدام تطبيق Bose Music

لتوصيل سماعة Bose SoundLink *Bluetooth* أو سماعات الرأس Bose الخاصة بك بمكبر الصوت، استخدم تطبيق Bose Music. للمزيد من المعلومات، تفضل بزيارة: support.Bose.com/UltraSBGrouping

ملاحظات:

- تأكد من أن المنتج الذي تقوم بتوصيله قيد التشغيل، وعلى بُعد 30 قدمًا (9 أمتار) من مكبر الصوت، وجاهز للتوصيل بجهاز آخر. للمزيد من المعلومات، يرجى الرجوع إلى دليل المالك الخاص بمنتجك.
- يمكنك توصيل منتج واحد فقط في كل مرة بمكبر الصوت.

إعادة توصيل سماعة BOSE SOUNDLINK BLUETOOTH أو سماعات الرأس BOSE

شغل سماعة Bose SoundLink *Bluetooth* أو سماعات الرأس Bose.

ستحاول السماعة أو سماعات الرأس الخاصة بك الاتصال بآخر جهاز *Bluetooth* تم الاتصال به، بما في ذلك مكبر الصوت.

ملاحظات:

- يجب أن يكون مكبر الصوت ضمن نطاق (30 قدمًا أو 9 أمتار) وفي وضع التشغيل.
- إذا لم تتصل السماعة الخاصة بك، فانظر "لا يعيد مكبر الصوت الاتصال بسماعة Bose SoundLink *Bluetooth* تم الاتصال بها مسبقًا" في الصفحة 52.
- إذا لم يتم توصيل سماعات الرأس الخاصة بك، فراجع "لا يُعيد مكبر الصوت الاتصال بسماعات رأس Bose التي تم الاتصال بها مسبقًا" في الصفحة 52.

تحديث مكبر الصوت

يتم تحديث مكبر الصوت تلقائيًا عند الاتصال بتطبيق Bose Music وشبكة Wi-Fi لديك.

استبدال بطارية جهاز التحكم عن بُعد

لا تتلصق بالبطارية لوجود خطر حدوث حرق كيميائي. يحتوي جهاز الريموت كنترول المرفق مع هذا المنتج على بطارية خلووية على شكل عملة/زر. قد يتسبب بلع بطارية الخلايا على شكل عملة/زر في حروق داخلية شديدة في غضون ساعتين فقط ويمكن أن يؤدي إلى الموت. احفظ البطاريات الجديدة والمستخدمة بعيدًا عن متناول الأطفال. إذا كانت علبة البطاريات لا تُغلق بإحكام، فتوقف عن استخدام الريموت كنترول واحفظه بعيدًا عن متناول الأطفال. إذا كنت تعتقد أنه تم ابتلاع البطاريات أو وضعها داخل أي جزء من الجسم، فسارع بطلب الرعاية الطبية في الحال. لتجنب خطر حدوث انفجار، أو حريق أو حرق كيميائي، ينبغي توخي الحذر عند استبدال البطارية واستبدالها فقط ببطارية معتمدة من الوكالة (على سبيل المثال، UL) بطارية ليثيوم 3 فولت من نوع DL2032 أو CR2032. التخلص من البطاريات المستعملة بطريقة سليمة على الفور. يجب عدم إعادة شحن البطارية أو فكها أو تسخينها فوق 212 درجة فهرنهايت (100 درجة مئوية) أو حرقها.



1. أدر غطاء علبة البطارية لليساار باستخدام قطعة نقدية (عكس اتجاه عقارب الساعة)، ثم أزل الغطاء.

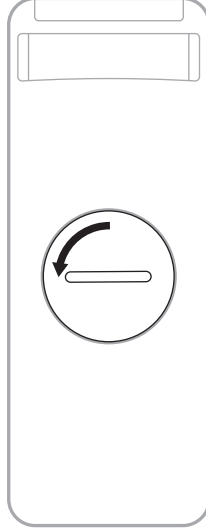

2. أدخل الجانب المسطح للبطارية الجديدة، حتى يكون الرمز + موجهاً لأعلى.

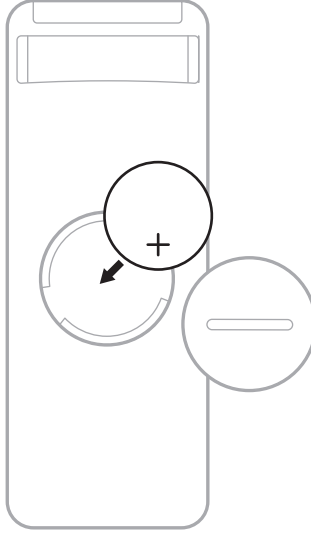

ملاحظة: استخدم فقط بطارية ليثيوم 3 فولت معتمدة من وكالة (مثل UL) من نوع CR2032 أو DL2032 فقط.

3. أعد وضع الغطاء في مكانه وأدره لليمين (باتجاه عقارب الساعة) إلى أن يُقفل بمكانه. يكون الغطاء مغلقاً تماماً عندما تكون الفتحة رأسية.

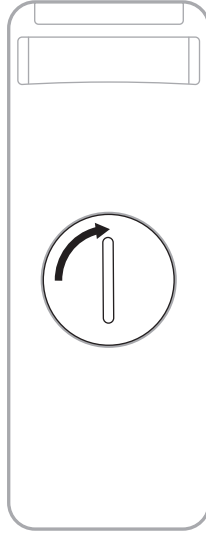

تنظيف مكبر الصوت

امسح السطح الخارجي لمكبر الصوت بقطعة قماش ناعمة وجافة.

ملاحظة: قد يتم إيقاف تشغيل الميكروفون عن غير قصد في أثناء عملية التنظيف. يُمكنك استخدام زر إيقاف الميكروفون  في أعلى شريط الصوت لتشغيل الميكروفون وإيقاف تشغيله.

تبيّيات:

- تجنّب سكب أي سوائل على مكبر الصوت أو في أي فتحة من فتحاته.
- تجنّب نفخ الهواء في مكبر الصوت أو السماعات التي تُخرج الصوت لأعلى.
- تجنّب تنظيف مكبر الصوت أو السماعات التي تُخرج الصوت لأعلى بالمكنسة الكهربائية.
- لا تستخدم أي سوائل رش بالقرب من مكبر الصوت أو السماعات التي تُخرج الصوت لأعلى.
- لا تستخدم أي مذيّبات، أو مواد كيميائية، أو محاليل تنظيف تحتوي على كحول، أو أمونيا، أو مواد كاشطة.
- احرص على عدم سقوط الأشياء في أي فتحة.

قطع الغيار والملحقات

يمكن طلب قطع الغيار أو الملحقات من خلال مركز خدمة عملاء Bose.

تفضل بزيارة: support.Bose.com/UltraSB

ضمان محدود

تتم تغطية مكبر الصوت بضمان محدود. تفضل بزيارة موقعنا على worldwide.Bose.com/Warranty للحصول على تفاصيل الضمان المحدود.

لتسجيل المنتج الخاص بك، قم بزيارة worldwide.Bose.com/ProductRegistration للحصول على التعليمات. ولن يؤثر عدم القيام بالتسجيل على الحقوق المكفولة لك بموجب الضمان المحدود.

جرب هذه الحلول أولاً

- إذا واجهت مشكلات بشأن مكبر الصوت، فعليك بما يلي:
- تأكد من توصيل مكبر الصوت بمأخذ تيار متردد (رئيسي) متصل بالكهرباء.
- تبت جميع الكابلات.
- تحقق من حالة مكبر الصوت (راجع الصفحة 36).
- نزل تطبيق Bose Music وشغل تحديثات البرامج المتاحة.
- ضع مكبر الصوت وفقاً لإرشادات وضع الجهاز (راجع الصفحة 14).
- حرك مكبر الصوت ضمن النطاق الموصى به للجهاز المحمول الخاص بك بغرض الحصول على عملية تشغيل ملائمة.
- تأكد من وضع مكبر الصوت على مسافة لا تقل عن 1 إلى 3 أقدام (0.3 إلى 0.9 م) بعيداً عن الأجهزة اللاسلكية الأخرى.
- تحقق من وضع أي من نقاط الوصول الخاصة بشبكة Wi-Fi على مسافة تصل إلى 8 - 10 أقدام (2.4 - 3.0 م) بعيداً عن مكبرات الصوت ووحدة الباص الاختيارية والسماعات المجسمة الاختيارية.

حلول أخرى

إذا لم تستطع حل المشكلة لديك، فراجع الجدول أدناه لتحديد الأعراض والحلول للمشكلات الشائعة. يمكنك الوصول أيضاً إلى مقالات استكشاف الأخطاء وإصلاحها، ومقاطع الفيديو الخاصة بها، والمصادر الأخرى عبر: support.Bose.com/UltraSB

وإذا كنت غير قادر على حل هذا الأمر، فيرجى الاتصال بخدمة عملاء Bose.

تفضّل زيارة: worldwide.Bose.com/contact

| الحل | العرض |
|--|---|
| استخدم منفذ HDMI ARC الموجود بجهاز التلفزيون لديك. إذا لم يكن مرفقاً مع جهاز التلفزيون الخاص بك منفذ HDMI ARC، فاستخدم الكبل الصوتي لتوصيل مكبر الصوت بجهاز التلفزيون الخاص بك. | عدم وجود منفذ HDMI eARC في جهاز التلفزيون لديك |
| إذا كان جهاز التلفزيون لديك متصلاً بكبل أو علبة القمر الصناعي، ففضل كبل HDMI من مكبر الصوت إلى الكبل أو علبة القمر الصناعي. قم بالاتصال بجهاز التلفاز لديك باستخدام محول الصوت وكابل صوت منفصل مثل كابل محوري ذي سمك 3.5 ملم أو كابل تناظري (غير مرفق). يعتمد نوع المحول والكبل اللذين تحتاجهما على منافذ إخراج الصوت المتوفرة على جهاز التلفزيون الخاص بك. | لا يوجد موصل HDMI eARC أو منفذ صوتي على جهاز التلفزيون لديك |
| وصل سلك الكهرباء بمأخذ تيار متردد مختلف (الرئيسي). استخدم وحدة التحكم عن بُعد لتشغيل مكبر الصوت (راجع الصفحة 20). افصل أسلاك الكهرباء الخاصة بمكبر الصوت ووحدة صوت الباص الاختيارية أو مكبرات الصوت المحيطي، وانتظر لمدة 30 ثانية ثم أدخلها بإحكام في مأخذ تيار متردد (رئيسي) متصل بالكهرباء. | مكبر الصوت لا يعمل |

| العرض | الحل |
|--|--|
| لا يتم إيقاف تشغيل مكبر الصوت | قد يكون مكبر الصوت في وضع الاستعداد. في جهاز التحكم عن بُعد، اضغط على زر الطاقة  لتشغيل مكبر الصوت. اضغط على  مجددًا لإيقاف تشغيل مكبر الصوت. |
| لا يتم تشغيل الصوت في Dolby Atmos | تأكد من توصيل مكبر الصوت بمنفذ HDMI eARC أو ARC في تلفازك. تفقد الآن شاشة تشغيل تطبيق "Bose Music app" للتأكد من أن الصوت يُبث بتقنية Dolby Atmos. إذا كان الصوت لا يُبث باستخدام تقنية Dolby Atmos، فتأكد من سماح إعدادات الصوت المتقدمة في التلفزيون الخاص بك لتقنية Dolby Atmos بالمرور إلى مكبر الصوت. يرجى الرجوع إلى دليل المالك الخاص بجهاز التلفزيون لديك. تحقق من أن المحتوى متوفر بتقنية Dolby Atmos. تحقق من أن البث أو خدمة الكبل تدعم استخدام تقنية Dolby Atmos. |
| جهاز التحكم عن بُعد لا يعمل أو أداؤه غير متسق | استبدل البطارية (راجع الصفحة 43). تأكد من أن جهاز التحكم عن بُعد يقع ضمن نطاق التشغيل بمسافة قدرها (20 قدمًا أو 6 أمتار) من مكبر الصوت. تأكد من عدم وجود عوائق بين جهاز الريموت ومكبر الصوت. |
| لا يعمل تطبيق Bose Music على الجهاز المحمول | تأكد من توافق جهازك المحمول مع تطبيق Bose Music وتلبيته للحد الأدنى من متطلبات النظام. لمزيد من المعلومات، راجع متجر التطبيقات على جهازك المحمول. عليك إلغاء تثبيت تطبيق Bose Music على جهازك المحمول ثم أعد تثبيت التطبيق (انظر الصفحة 17). |
| لا يمكن إضافة مكبر الصوت إلى حساب Bose آخر نظرًا لأنه غير مرئي | تأكد من تمكن المشاركة في مكبر الصوت الخاص بك باستخدام تطبيق Bose Music. تأكد من اتصال مكبر الصوت وجهازك المحمول بشبكة Wi-Fi نفسها. |
| لا يمكن تشغيل/إيقاف تشغيل مكبر الصوت والمصدر في وقت واحد | اضغط على زر الطاقة  لتشغيل/إيقاف تشغيل المصدر. |

تأكد من أن كبل HDMI الخاص بمكبر الصوت تم إدخاله في منفذ **HDMI eARC** (قناة إعادة الصوت المُحسَّن) في جهاز التلفزيون لديك، وليس في منفذ **HDMI القياسي**. إذا كان جهاز التلفزيون لديك لا يحتوي على منفذ **HDMI eARC**، فوصله بمنفذ **HDMI ARC**. إذا كان تلفازك لا يحتوي على منفذ **ARC**، فوصله بمكبر الصوت الخاص بك باستخدام كبل ضوئي (راجع الصفحة 56).

إذا كان مكبر الصوت متصلاً بمنفذ **HDMI eARC** (أو **ARC**) في تلفازك، فتأكد من تمكن **Consumer Electronics Control (CEC)** في قائمة نظام تلفازك. قد تتوفر خاصية **CEC** على تلفازك باسم آخر. يرجى الرجوع إلى دليل المالك في جهاز التلفزيون الخاص بك.

إذا كان مكبر الصوت متصلاً بالمنفذ الضوئي للتلفاز الخاص بك، فتأكد من إدخال الكبل الضوئي في منفذ **Output** أو **OUT** الموجود على التلفاز الخاص بك، وليس في منفذ **Input** أو **IN**.

افصل أسلاك الكهرياء الخاصة بمكبر الصوت ووحدة صوت الباص الاختيارية أو سماعات الصوت المحيطي، وانتظر لمدة 30 ثانية ثم أدخلها بإحكام في مأخذ تيار متردد (رئيسي) متصل بالكهرياء.

اضبط إعداد **CEC** المتقدم في تطبيق **Bose Music**. يُمكنك الوصول إلى هذا الخيار في قائمة الإعدادات. للمزيد من المعلومات، تفضّل زيارة: support.bose.com/UltraSB_CEC

ارفع مستوى الصوت في مكبر الصوت (راجع الصفحة 23) أو في جهازك المحمول.

في حال توهج الطرف الأيسر لمؤشر الضوء باللون الأبيض الثابت، يكون مكبر الصوت عندئذٍ مكتومًا. اضغط على زر كتم الصوت  لتشغيل صوت مكبر الصوت.

تأكد من تشغيل صوت جهازك المحمول.

تأكد من استخدامك لجهاز محمول ذي **Bluetooth** متوافق.

أعد تشغيل جهازك المحمول.

أعد تشغيل مصدر الصوت الخاص بك.

بدّل إلى مصدر آخر (راجع الصفحة 22).

شغّل الصوت من تطبيق مختلف أو خدمة موسيقى مختلفة.

في حال كان الصوت من مصدر شبكة **Wi-Fi**، أعد تعيين الموجه.

أعد تشغيل تلفازك.

تحقق من إعدادات الصوت في تلفازك. يرجى الرجوع إلى دليل المالك في جهاز التلفزيون الخاص بك.

حدّث برنامج التلفاز. يرجى الرجوع إلى دليل المالك في جهاز التلفزيون الخاص بك.

افصل كبل **HDMI** من منفذ **HDMI eARC** (أو **ARC**) الخاص بجهاز التلفزيون لديك، ثم أعد توصيله.

يرجى الرجوع إلى دليل المالك الخاص بوحدة صوت الباص أو سماعات الصوت المحيطي لاستكشاف الأخطاء وإصلاحها (راجع الصفحة 41).

تأكد من توافق وحدة صوت الباص أو مكبرات الصوت المحيطية مع مكبر الصوت (راجع الصفحة 41).

افصل أسلاك الكهرياء الخاصة بمكبر الصوت ووحدة صوت الباص الاختيارية أو السماعات المجسمة، وانتظر لمدة 30 ثانية ثم أدخلها بإحكام في مأخذ تيار متردد (رئيسي).

لا يتصل مكبر الصوت بوحدة صوت الباص أو سماعات الصوت المحيطي

| الحل | العرض |
|---|--|
| <p>تأكد من توافق وحدة صوت الباص أو مكبرات الصوت المحيطة مع مكبر الصوت (راجع الصفحة 41).</p> <p>تأكد من أن البرنامج موجود حاليًا في تطبيق Bose Music.</p> <p>اضبط مستوى صوت الباص باستخدام تطبيق Bose Music (راجع الصفحة 24).</p> <p>بدّل إلى مصدر آخر (راجع الصفحة 22).</p> | <p>لا يوجد صوت من وحدة صوت الباص أو السماعات المجسمة</p> |
| <p>إيقاف تشغيل سماعات التلفزيون الخاص بك. يرجى الرجوع إلى دليل المالك الخاص بجهاز التلفزيون لديك.</p> <p>تأكد من أن كبل HDMI الخاص بمكبر الصوت تم إدخاله في منفذ HDMI eARC (قناة إعادة الصوت المُحسّن) في جهاز التلفزيون لديك، وليس في منفذ HDMI القياسي. إذا كان جهاز التلفزيون لديك لا يحتوي على منفذ HDMI eARC، فوُضِّله بمنفذ HDMI ARC. إذا كان تلفازك لا يحتوي على منفذ ARC، فوصله بمكبر الصوت الخاص بك باستخدام كبل ضوئي (راجع الصفحة 56).</p> <p>افصل كبل HDMI من منفذ HDMI eARC (أو ARC) الخاص بجهاز التلفزيون لديك، ثم أعد توصيله.</p> <p>افصل أسلاك الكهرباء الخاصة بمكبر الصوت ووحدة صوت الباص الاختيارية أو سماعات الصوت المحيطة، وانتظر لمدة 30 ثانية ثم أدخلها بإحكام في مأخذ تيار متردد (رئيسي).</p> <p>اخفض صوت التلفزيون إلى أقل إعداد له.</p> <p>إذا كان مكبر الصوت متصلًا بمنفذ HDMI eARC (أو ARC) في تلفازك، فتأكد من تمكين Consumer Electronics Control (CEC) في قائمة نظام تلفازك. قد تتوفر خاصية CEC على تلفازك باسم آخر. يرجى الرجوع إلى دليل المالك الخاص بجهاز التلفزيون لديك.</p> <p>اضبط إعداد CEC المتقدم في تطبيق Bose Music. يُمكنك الوصول إلى هذا الخيار من قائمة الإعدادات. للمزيد من المعلومات، نقُصِّل بزيارة: support.bose.com/UltraSB_CEC</p> | <p>يوجد صوت صادر من سماعة التلفزيون</p> |
| <p>جرب مصادر مختلفة في حال توفرها.</p> <p>تأكد من أن جهاز التلفاز لديك يمكنه إخراج صوت محيطي. يرجى الرجوع إلى دليل المالك في جهاز التلفزيون الخاص بك.</p> <p>في حال تشغيل الصوت من جهاز آخر، فمر بخفض مستوى صوت ذلك الجهاز.</p> <p>اضبط مستوى صوت الباص باستخدام تطبيق Bose Music (راجع الصفحة 24).</p> <p>أوقف تشغيل سماعات التلفزيون الخاصة بك. يرجى الرجوع إلى دليل المالك في جهاز التلفزيون الخاص بك.</p> <p>تحقق من الصوت (انظر الصفحة 57).</p> <p>شغّل معايرة الصوت ADAPTiQ (راجع الصفحة 19).</p> | <p>صوت رديء أو مشوه</p> |

| الحل | العرض |
|---|--|
| <p>تحقق من إعداد CEC المتقدم في تطبيق Bose Music، يُمكنك الوصول إلى هذا الخيار من قائمة الإعدادات. للمزيد من المعلومات، نقُصّل بزيارة: support.Bose.com/UltraSB_CEC</p> <p>تعتيل CEC بالمصدر الخاص بك. راجع دليل مالك المصدر.</p> | <p>لا يقوم مكبر الصوت بتشغيل الصوت من المصدر الصحيح أو يحدد المصدر غير الصحيح عقب التأخير لبعض الوقت</p> |
| <p>في تطبيق Bose Music، حدد اسم الشبكة الصحيح، وأدخل كلمة مرور الشبكة (تحسس حالة الأخرى). تأكد من اتصال مكبر الصوت وجهازك المحمول بشبكة Wi-Fi نفسها.</p> <p>إذا تغيرت معلومات شبكتك، فانظر الصفحة 18.</p> <p>مكّن ميزة Wi-Fi على الجهاز المحمول الذي تستخدمه للإعداد.</p> <p>أغلق التطبيقات المفتوحة الأخرى على جهازك المحمول.</p> <p>أعد تشغيل جهازك المحمول وجهاز التوجيه.</p> <p>إذا كان جهاز التوجيه (الراوتر) يدعم كلا النطاقين بسعة 2.4 جيجاهرتز وسعة 5 جيجاهرتز، فتأكد من اتصال كل من الجهاز (المحمول أو الكمبيوتر) ومكبر الصوت بالنطاق ذاته.</p> <p>ملاحظة: أعط كل نطاق اسمًا مميزًا للتأكد من اتصالك بالنطاق الصحيح.</p> <p>أعد تعيين جهاز التوجيه.</p> <p>افصل أسلاك الكهرباء الخاصة بمكبر الصوت ووحدة صوت الباص الاختيارية أو السماعات المجسمة، وانتظر لمدة 30 ثانية ثم أدخلها بإحكام في مأخذ تيار متردد (رئيسي). قم بإلغاء تثبيت تطبيق Bose Music على جهازك المحمول، ثم أعد تثبيت التطبيق وأعد تشغيل الإعداد.</p> <p>إذا تم الاتصال بشبكة مختلفة ولم يطالبك التطبيق بالإعداد، فانتقل إلى الشاشة الرئيسية وأضف مكبر الصوت الخاص بك.</p> | <p>لا يتصل مكبر الصوت بشبكة Wi-Fi</p> |
| <p>أوقف تشغيل خاصية Bluetooth في جهاز المحمول الخاص بك ثم أعد تشغيلها. احذف مكبر الصوت من قائمة Bluetooth. أعد توصيله مجددًا (انظر الصفحة 34).</p> <p>وصّل جهاز محمول آخر (انظر الصفحة 34).</p> <p>تأكد من استخدامك لجهاز محمول ذي Bluetooth متوافق. نقُصّل بزيارة: support.Bose.com/UltraSB_BT</p> <p>أزل مكبر الصوت من قائمة Bluetooth على جهازك المحمول. أعد توصيله مجددًا (انظر الصفحة 34).</p> <p>امسح قائمة الأجهزة الخاصة بمكبر الصوت (راجع الصفحة 35). أعد توصيله مجددًا (انظر الصفحة 34).</p> | <p>لا يتصل مكبر الصوت بجهاز Bluetooth</p> |

الغرض

الحل

تأكد من تشغيل مكبر الصوت الخاص بك، وتأكد من وجوده في النطاق المحدد (راجع الصفحة 21).

تأكد من اتصال جهاز Apple الخاص بك ومكبر الصوت بشبكة Wi-Fi واحدة.

أجر تحديث جهاز Apple الخاص بك.

تأكد من تحديث مكبر الصوت (انظر الصفحة 43).

إذا تعدّر عليك العثور على أيقونة AirPlay في تطبيق الموسيقى الذي تقوم بالبت منه، فعليك بث الصوت من مركز التحكم.

للحصول على مزيد من الدعم، تفضل بزيارة: <https://www.apple.com/airplay>

لا يقوم مكبر الصوت ببث المقاطع الصوتية باستخدام AirPlay

تأكد من أن ضوء إيقاف تشغيل الميكروفون لا يتوهج باللون الأحمر. لتشغيل الميكروفون، راجع الصفحة 26.

تأكد من إعداد Alexa باستخدام تطبيق Bose Music (انظر الصفحة 25).

ملاحظة: يجب إعداد مكبر الصوت واتصاله بشبكة Wi-Fi باستخدام تطبيق Bose Music.

وصّل جهازك المحمول بشبكة Wi-Fi.

تأكد من وجودك في دولة يتوفر بها Amazon Alexa.

تأكد من أنك تستخدم أحدث إصدار من تطبيق Alexa.

تأكد من توافق جهازك المحمول.

تأكد من تمكين كلمة الإيقاظ (راجع الصفحة 25).

أزل Alexa من مكبر الصوت باستخدام تطبيق Bose Music. أضف Alexa مرة أخرى.

تأكد من ذكر الاسم الذي قمت بتعيينه في تطبيق Bose Music. إذا كان لدى العديد من مكبرات الصوت الاسم نفسه، فاستخدم الاسم الذي تم تعيينه في تطبيق Alexa أو عتّر الاسم في تطبيق Bose Music.

في حال استخدام Bose Voice4Video:

- تأكد من عدم وجود عوائق بين مكبر الصوت، و/أو التلفزيون، و/أو الكبل أو علبة القمر الصناعي.
- تأكد من توصيل مكبر الصوت بكبل HDMI (راجع الصفحة 55).
- تأكد من قيامك بإعداد هذه الميزة باستخدام تطبيق Bose Music، وتوصيل تلفازك و/أو كبل أو علبة القمر الصناعي.
- تأكد من أنك قد أدخلت الرمز البريدي ومزود الخدمة الخاص بالكبل/علبة القمر الصناعي لديك.

قد لا تدعم Alexa طلبك، كما تم إضافة خصائص جديدة بشكل دوري.

للحصول على مزيد من الدعم، تفضل بزيارة: <https://www.amazon.com/usealexa>

Alexa لا يستجيب

الغرض

الحل

| | |
|---|--|
| <p>تأكد من أن الجهاز الممكّن به Google Assistant متصل بشبكتك (راجع الصفحة 31).</p> <p>تأكد من تمكين Chromecast المدمج في تطبيق Bose Music (راجع الصفحة 31).</p> <p>وصّل جهازك المحمول بشبكة Wi-Fi.</p> <p>تأكد من وجودك في بلد يتوفر به Google Assistant.</p> <p>تأكد من أنك تستخدم أحدث إصدار من تطبيق Google Assistant.</p> <p>تأكد من توافق جهازك المحمول.</p> <p>للحصول على مزيد من الدعم، تفضّل زيارة: https://support.google.com/assistant</p> | <p>لا يستطيع Google Assistant التحكم في مكبر الصوت</p> |
| <p>تأكد من أن السماعة أو سماعات الرأس الخاصة بك قيد التشغيل، وعلى بُعد 30 قدمًا (9 أمتار) من مكبر الصوت، وجاهزة للتوصيل بجهاز آخر. للمزيد من المعلومات، يرجى الرجوع إلى دليل المالك الخاص بمنتجك.</p> | <p>يتعدّر توصيل مكبر الصوت بمكبر الصوت Bose SoundLink Bluetooth أو سماعات الرأس Bose</p> |
| <p>تأكد من تمكين المطالبات الصوتية في السماعة في تطبيق Bose Music (راجع الصفحة 17). يُمكنك الوصول إلى هذا الخيار من قائمة الإعدادات.</p> <p>في سماعتك، استخدم عناصر التحكم في المنتج للتنقّل عبر قائمة أجهزة المنتجات حتى تسمع اسم مكبر الصوت الخاص بك. وللحصول على تعليمات خاصة بالمنتج، راجع دليل مالك السماعة الخاص بك.</p> | <p>لا يعيد مكبر الصوت الاتصال بسماعة Bose SoundLink Bluetooth ثم الاتصال بها مسبقًا</p> |
| <p>الاتصال باستخدام تطبيق Bose Music (راجع الصفحة 17).</p> | <p>لا يُعيد مكبر الصوت الاتصال بسماعات رأس Bose التي تم الاتصال بها مسبقًا</p> |
| <p>إذا كان جهاز التوجيه لديك يدعم كلا النطاقين بسعة 2.4 جيجاهرتز وسعة 5 جيجاهرتز، وكان مكبر الصوت متصلًا بتردد 2.4 جيجاهرتز، فاتصل بتردد 5 جيجاهرتز.</p> <p>لا تستطيع بعض سماعات Bose SoundLink Bluetooth تشغيل الصوت بترامن رائع عند اتصالها بمكبر الصوت. وللتحقّق ممّا إذا كان منتجك متوافقًا أو لا، تفضّل زيارة: support.Bose.com/Groups</p> <p>تأكد من تمكين المزامنة مع المجموعة في تطبيق Bose Music (راجع الصفحة 17). يُمكنك الوصول إلى هذا الخيار من قائمة الإعدادات.</p> <p>بُتت أيّ تحديثات برامج متاحة لسماعتك أو سماعات الرأس الخاصة بك. وللتحقّق من التحديثات، افتح تطبيق Bose الملائم لمنتجك من جهازك المحمول أو تفضّل زيارة btu.Bose.com من جهاز الكمبيوتر الخاص بك.</p> | <p>تصدر جودة صوت رديئة من مكبر الصوت Bose SoundLink Bluetooth أو سماعات الرأس Bose المتصلة</p> |

استعادة مكبر الصوت

تعمل استعادة إعدادات ضبط المصنع على مسح جميع إعدادات المصدر، ومستوى الصوت، وإعدادات الشبكة، وإعدادات معايرة الصوت ADAPTiQ من مكبر الصوت وتعيد مكبر الصوت إلى إعداداته الافتراضية.

1. في تطبيق Bose Music، احذف مكبر الصوت من حساب Bose الخاص بك.
2. في جهاز التحكم عن بُعد، اضغط مع الاستمرار على زر خفض مستوى الصوت — ثم زر التشغيل/الإيقاف المؤقت **||** لمدة 5 ثوانٍ حتى يومض شريط الضوء باللون الأبيض مرتين ثم يتلاشى إلى اللون الأسود.



تتم إعادة تشغيل مكبر الصوت. عند اكتمال إعادة التعيين، يُضيء شريط الضوء باللون الكهرماني الثابت.

3. لاستعادة الشبكة الخاصة بمكبر الصوت وإعدادات الصوت:
 - أ. شغّل تطبيق Bose Music على جهازك المحمول وأضف مكبر الصوت إلى شبكتك (راجع "إضافة مكبر الصوت إلى حساب حالي" في الصفحة 18).
 - ب. شغّل معايرة الصوت ADAPTiQ باستخدام تطبيق Bose Music (راجع الصفحة 19).

خيارات التوصيل

وصل مكبر الصوت بجهاز التلفاز لديك باستخدام أحد خيارات التوصيل التالية:

- الخيار 1 (مفضل): HDMI eARC (قناة إعادة الصوت المُحسّن) أو ARC
- الخيار 2: ضوئي

ملاحظات:

- لتوفير تجربة الصوت المحيطي من Dolby Atmos، وصّل مكبر الصوت في HDMI بمنفذ HDMI eARC أو ARC الموجود في تلفازك (راجع الصفحة 55). وإذا لم يكن جهاز التلفاز الخاص بك يحتوي على منفذ eARC أو ARC، يمكنك توصيل الكبل الضوئي بالمنفذ الضوئي لسماع صوت غني وشبيه بالطبيعي (انظر الصفحة 56).
- لاستخدام جهاز التحكم عن بُعد الخاص بالتلفاز للتحكم في وظائف الطاقة ومستوى الصوت وكمثر الصوت في مكبر الصوت، يجب توصيل مكبر الصوت بمنفذ HDMI eARC أو ARC في تلفازك.

1. حدد موضع منفذَي **HDMI IN** و**Audio OUT** (الضوئية) على الجزء الخلفي من التلفاز.

ملاحظة: قد لا تظهر لوحة منفذ تلفازك كما هو مبين. لاحظ شكل المنفذ.

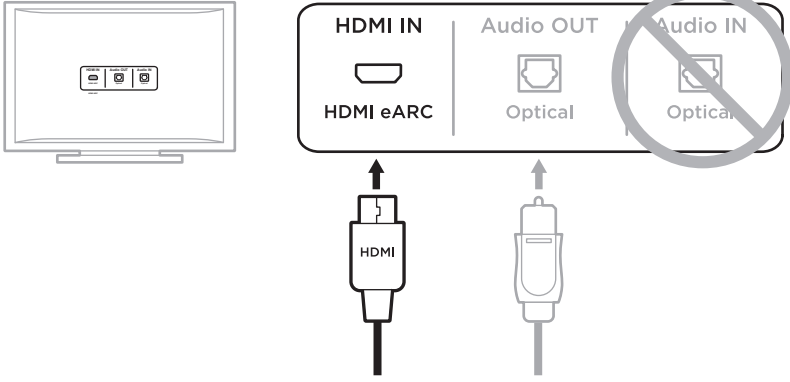

الخيار رقم 1 (مفضل)
HDMI eARC (أو **ARC**): استخدم
كبل HDMI لهذا الاتصال.

الخيار رقم 2
ضوئي: إذا لم يكن مرفقًا مع جهاز التلفزيون لديك منفذ
HDMI eARC (أو **ARC**)، فاستخدم الكبل الضوئي
لعملية التوصيل هذه.

2. اختر كابل صوت.

توصيل مكبر الصوت بجهاز التلفاز لديك

بعد اختيار كبل الصوت، وصل مكبر الصوت بجهاز التلفاز.

الخيار 1 (مفضل): HDMI eARC أو ARC

1. أدخل أحد طرفي كبل HDMI في منفذ **HDMI eARC** أو **ARC** في تلفازك.

2. أدخل الطرف الآخر للكبل في منفذ **HDMI (eARC)** بمكبر الصوت.



الخيار 2: صوتي

إذا لم يكن مرفقاً مع جهاز التلفزيون الخاص بك منفذ HDMI eARC (أو ARC)، فاستخدم الكبل الصوتي لتوصيل مكبر الصوت بجهاز التلفزيون الخاص بك.

1. أزل الغطاء الواقي من طرفي الكبل الصوتي.

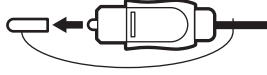

تنبيه: قد يؤدي إدخال القابس مع عدم إزالة الغطاء إلى تلف القابس و/أو المنفذ.

2. أدخل نهاية أحد طرفي الكبل الصوتي في منفذ **Optical OUT** بتلفازك.

تنبيه: قد يؤدي إدخال القابس في الاتجاه الخاطئ إلى تلف القابس و/أو المنفذ.

3. أمسك القابس في الطرف الآخر من الكبل الصوتي.

4. قمر بمحاذاة القابس مع منفذ **OPTICAL IN** بمكبر الصوت، ثم أدخل القابس بحرص.

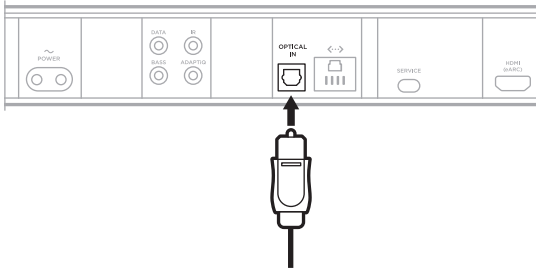

ملاحظة: يحتوي المنفذ على باب مفصلي يتأرجح للداخل عند إدخال القابس.

5. اضغط على القابس بإحكام في المنفذ إلى أن تسمع صوت طقطقة أو تشعر باستقراره في مكانه.



تحقق من الصوت

1. شغّل التلفاز الخاص بك باستخدام جهاز التحكم عن بُعد الخاص به.
 2. في قسم الصوت في قائمة التلفاز الخاصة بك، أوقف تشغيل سماعات التلفاز الخاصة بك.
ملاحظة: راجع دليل مالك التلفزيون لمزيد من المعلومات.
 3. إذا كنت تستخدم جهاز استقبال القمر الصناعي/قنوات الكبل أو مصدر ثانوي آخر:
 - أ. شغّل هذا المصدر.
 - ب. حدد إدخال جهاز التلفاز المناسب.
 4. شغّل مكبر الصوت (راجع الصفحة 21).
تسمع صوتاً صادراً من مكبر الصوت.
 5. في جهاز التحكم عن بُعد الخاص بمكبر الصوت، اضغط على زر كتم الصوت .
لا تسمع صوتاً صادراً من سماعات التلفاز أو مكبر الصوت.
- ملاحظة:** إذا كنت تسمع صوتاً يصدر من التلفاز بعد كتم صوت مكبر الصوت، فراجع "يوجد صوت صادر من سماعة التلفزيون" في الصفحة 49.



884437-0010