



SMART SOUNDBAR 700

Bitte lesen Sie alle Sicherheitshinweise und Gebrauchsanleitungen durch und bewahren Sie sie auf.

CE Die Bose Corporation erklärt hiermit, dass dieses Produkt die wesentlichen Anforderungen und andere relevante Bestimmungen der Richtlinie 2014/53/EU und weitere geltende EU-Richtlinien erfüllt. Die vollständige Konformitätserklärung ist einsehbar unter www.Bose.com/compliance

UK CA Dieses Produkt erfüllt alle geltenden Vorschriften zur elektromagnetischen Verträglichkeit 2016 und alle anderen zutreffenden UK-Richtlinien. Die vollständige Konformitätserklärung ist einsehbar unter www.Bose.com/compliance

Die Bose Corporation erklärt hiermit, dass dieses Produkt die wesentlichen Anforderungen gemäß Funkgeräterichtlinie 2017 und alle anderen zutreffenden UK-Richtlinien erfüllt. Die vollständige Konformitätserklärung ist einsehbar unter www.Bose.com/compliance

Wichtige Sicherheitshinweise

1. Lesen Sie die folgenden Anweisungen.
2. Bewahren Sie die Anweisungen auf.
3. Beachten Sie alle Warn- und Sicherheitshinweise.
4. Befolgen Sie alle Anweisungen.
5. Verwenden Sie dieses Gerät nicht in der Nähe von Wasser.
6. Reinigen Sie das Gerät nur mit einem sauberen, trockenen Tuch.
7. Achten Sie darauf, dass die Lüftungsöffnungen nicht blockiert sind. Stellen Sie das Gerät nur in Übereinstimmung mit den Herstelleranweisungen auf.
8. Stellen Sie das Gerät nicht in der Nähe von Wärmequellen auf, wie Heizkörpern, Wärmespeichern, Öfen oder anderen Geräten (auch Verstärkern), die Wärme erzeugen.
9. Verlegen Sie das Netzkabel so, dass es keine Stolpergefahr darstellt und nicht beschädigt werden kann – insbesondere im Bereich von Steckern und Steckdosen und dort, wo das Netzkabel aus dem Gerät herausgeführt wird.
10. Verwenden Sie nur Zubehör-/Anbauteile, die vom Hersteller zugelassen sind.
11.  Verwenden Sie für das Gerät nur Rollwagen, Ständer, Dreibeine, Halterungen oder Tische, die vom Hersteller zugelassen sind oder zusammen mit dem Gerät verkauft werden. Falls Sie einen Rollwagen verwenden, dürfen Sie die Einheit Gerät/Rollwagen nur mit Vorsicht bewegen, damit Verletzungen beim möglichen Umkippen ausgeschlossen sind.
12. Ziehen Sie das Netzkabel bei Gewitter oder bei längerer Nichtbenutzung des Gerätes aus der Steckdose.
13. Wenden Sie sich bei allen Reparatur- und Wartungsarbeiten nur an qualifiziertes Personal. Wartungsarbeiten sind in folgenden Fällen nötig: bei jeglichen Beschädigungen wie z. B. des Netzkabels oder Netzsteckers, wenn Flüssigkeiten oder Gegenstände in das Gehäuse gelangt sind, das Gerät Regen oder Feuchtigkeit ausgesetzt wurde, fallen gelassen wurde oder nicht ordnungsgemäß funktioniert.

WARNUNGEN/VORSICHTSMASSNAHMEN



Dieses Symbol auf dem Produkt bedeutet, dass nicht isolierte, gefährliche elektrische Spannung innerhalb des Systemgehäuses vorhanden ist. Es besteht die Gefahr von Stromschlägen!



Dieses Symbol auf dem Produkt macht auf wichtige Bedienungs- und Wartungsanweisungen in diesem Handbuch aufmerksam.



Enthält kleine Teile, die verschluckt werden können und eine Erstickungsgefahr darstellen. Nicht geeignet für Kinder unter drei Jahren.



Dieses Produkt enthält magnetische Materialien. Wenden Sie sich an Ihren Arzt, wenn Sie wissen möchten, ob dies den Betrieb Ihres implantierten medizinischen Geräts beeinflussen kann.



Dieses Produkt enthält eine Oberfläche aus gehärtetem Glas. Vermeiden Sie Stöße. Wenn es zerbricht, gehen Sie beim Umgang mit dem zerbrochenen Glas vorsichtig vor.

- Um Brände und Stromschläge zu vermeiden, darf dieses Gerät keinem Regen, Flüssigkeiten oder Feuchtigkeit ausgesetzt werden.
- Schützen Sie das Gerät vor tropfenden oder spritzenden Flüssigkeiten, und stellen Sie KEINE mit Flüssigkeiten gefüllten Gefäße (z. B. Vasen) auf das Gerät oder in die Nähe des Geräts.
- Halten Sie das Produkt von Feuer und Wärmequellen fern. Stellen Sie keine brennenden Kerzen oder ähnliches auf das Gerät oder in die Nähe des Geräts.
- Nehmen Sie KEINE nicht genehmigten Änderungen an diesem Produkt vor.
- Verwenden Sie das Produkt NICHT in Fahrzeugen oder Booten.
- Falls Sie den Netzstecker oder eine Mehrfachsteckdose verwenden, um das Gerät von der Stromversorgung zu trennen, sollten Sie sicherstellen, dass Sie jederzeit auf den Stecker zugreifen können.



仅适用于 2.000 m 以下地区安全使用

Nur auf Höhen unter 2.000 m über N.N. verwenden.

- Die mit diesem Produkt mitgelieferte Batterie kann bei unsachgemäßer Handhabung Feuer oder Verätzungen verursachen.
- Wenn die Batterie ausläuft, achten Sie darauf, dass Ihre Haut oder Ihre Augen nicht in Kontakt mit der austretenden Flüssigkeit kommen. Suchen Sie im Falle eines Kontakts einen Arzt auf.
- Setzen Sie Produkte mit Batterien keiner großen Hitze aus (z. B. durch Aufbewahrung im direkten Sonnenlicht, Feuer oder ähnliches).
- Verwenden Sie für die Montage dieses Produkts nur die folgenden Befestigungsmittel: Bose Soundbar Wall Bracket.

HINWEIS: Dieses Gerät wurde getestet und erfüllt die Grenzwerte für digitale Geräte der Klasse B gemäß Abschnitt 15 der FCC-Vorschriften. Diese Grenzwerte wurden festgelegt, um einen angemessenen Schutz gegen elektromagnetische Störungen bei einer Installation in Wohngebieten zu gewährleisten. Dieses Gerät erzeugt und verwendet Hochfrequenzstrahlung und kann sie auch aussenden. Daher verursacht das Gerät bei nicht ordnungsgemäßer Installation und Benutzung möglicherweise Störungen des Funkverkehrs. Es wird jedoch keine Garantie dafür gegeben, dass bei einer bestimmten Installation keine Störstrahlungen auftreten. Sollte dieses Gerät den Radio- oder Fernsehempfang stören (Sie können dies überprüfen, indem Sie das Gerät aus- und wiedereinschalten), so ist der Benutzer dazu angehalten, die Störungen durch eine der folgenden Maßnahmen zu beheben:

- Richten Sie die Antenne neu aus.
- Vergrößern Sie den Abstand zwischen dem Gerät und einem Radio- oder Fernsehempfänger.
- Schließen Sie das Gerät an eine Steckdose in einem anderen Stromkreis als den Empfänger an.
- Wenden Sie sich an einen Händler oder einen erfahrenen Radio-/Fernsehtechniker.

Veränderungen am Gerät, die nicht durch die Bose Corporation autorisiert wurden, können zur Folge haben, dass die Betriebserlaubnis für das Gerät erlischt.

Dieses Gerät erfüllt die Bestimmungen in Teil 15 der FCC-Vorschriften und die lizenzfreien RSS-Standards von ISED Canada. Der Betrieb unterliegt den beiden folgenden Bedingungen: (1) dieses Gerät darf keine Störungen verursachen und (2) dieses Gerät muss jegliche Störungen dulden, einschließlich Störungen, die zu einem unerwünschten Betrieb führen.

Dieses Gerät erfüllt die Strahlungsexpositionsgrenzwerte der FCC und ISED für die allgemeine Bevölkerung. Dieses Gerät sollte mit einem Mindestabstand von 20 cm zwischen dem Radiator und Ihrem Körper aufgestellt und betrieben werden. Der Sender darf nicht zusammen mit einer anderen Antenne oder einem anderen Sender aufgestellt oder betrieben werden.

Dieses Gerät für den Betrieb im 5.150- bis 5.250-MHz-Band ist nur für die Verwendung in Innenräumen gedacht, um die Gefahr schädlicher Störungen für andere mobile Satellitensysteme auf demselben Kanal zu verringern.

CAN ICES-3(B)/NMB-3(B)

Dieses Produkt, gemäß Anforderungen an die umweltgerechte Gestaltung energieverbrauchsrelevanter Produkte, Richtlinie 2009/125/EG, entspricht den folgenden Normen oder Dokumenten: Verordnung (EG) Nr. 1275/2008, in der durch Verordnung (EU) Nr. 801/2013 geänderten Fassung.

Erforderliche Energiezustandsinformationen	Energiedi	
	Standby*	Netzwerk-Standby
Stromverbrauch im angegebenen Energiemodus bei einem Eingang von 230 V/50 Hz	< 0,5 W	alle Netzwerkkarten ≤ 2,0 W
Zeit, nach der das Gerät automatisch in den Modus geschaltet wird	< 2,5 Stunden	≤ 20 Minuten
Stromverbrauch im Netzwerk-Standby, wenn alle drahtgebundenen Netzwerkanchlüsse verbunden und alle drahtlosen Netzwerkanchlüsse aktiviert sind, bei einem Eingang von 230 V/50 Hz	N/A	≤ 2,0 W
Deaktivierungs-/Aktivierungsverfahren für den Netzwerkanschluss. Das Deaktivieren aller Netzwerke aktiviert den Standby-Modus.* * Verwenden Sie vor dem Deaktivieren von Netzwerken oder dem Aufrufen des Standby-Modus die Ein/Aus-Taste des Mikrofons, um sicherzustellen, dass das Mikrophon eingeschaltet ist (das rote Anzeigelämpchen ist aus).	<p>Wi-Fi: Sie können dies durch gleichzeitiges Gedrückthalten der „Bose Music“- und „Vorwärts springen“-Tasten auf der Fernbedienung deaktivieren. Wiederholen Sie dies zum Aktivieren.</p> <p>Bluetooth: Sie können dies durch Löschen der Abstimmliste deaktivieren, indem Sie die <i>Bluetooth</i>-Taste auf der Fernbedienung 10 Sekunden lang gedrückt halten. Sie können dies durch Abstimmen mit einer <i>Bluetooth</i>-Quelle aktivieren.</p> <p>Ethernet: Sie können dies durch Entfernen des Ethernet-Kabels deaktivieren. Sie können dies durch Anschließen des Ethernet-Kabels aktivieren.</p>	

Für Europa:

Frequenzband des Betriebs 2400 bis 2483,5 MHz, 5150 bis 5350 MHz und 5470 bis 5725 MHz.

Maximale Sendeleistung weniger als 20 dBm EIRP.

Frequenzband des Betriebs 5725 bis 5850 MHz.

Maximale Sendeleistung weniger als 14 dBm (25 mW) EIRP.

Maximale Sendeleistung liegt unter den vorgeschriebenen Grenzwerten, sodass keine SAR-Tests nötig sind und gemäß den geltenden Vorschriften eine Befreiung gilt.

Beim Betrieb im Frequenzbereich 5150 bis 5350 MHz ist die Verwendung dieses Geräts in allen in der Tabelle aufgeführten EU-Mitgliedsstaaten auf die Verwendung in Innenräumen beschränkt.

									
BE	DK	IE	UK(NI)	FR	CY	SK	HU	AT	SE
BG	DE	PT	EL	HR	LV	LT	MT	PL	
CZ	EE	FI	ES	IT	RO	LU	NL	SI	



Dieses Symbol bedeutet, dass das Produkt nicht mit dem Hausmüll entsorgt werden darf, sondern bei einer geeigneten Sammelstelle für das Recycling abgegeben werden muss. Die ordnungsgemäße Entsorgung und das Recycling tragen dazu bei, die natürlichen Ressourcen, die Gesundheit und die Umwelt zu schützen.

Weitere Informationen zur Entsorgung und zum Recycling dieses Produkts erhalten Sie von Ihrer zuständigen Kommune, Ihrem Entsorgungsdienst oder dem Geschäft, in dem Sie dieses Produkt gekauft haben.

Verwaltungsverordnung für energiearme Funkfrequenzgeräte

Artikel XII

Laut der „Verwaltungsverordnung für energiearme Funkfrequenzgeräte“ dürfen Unternehmen oder Benutzer ohne Erlaubnis durch die NCC Folgendes nicht: die Frequenz ändern, die Übertragungsleistung verbessern oder die ursprünglichen Eigenschaften sowie die Leistung für ein zugelassenes energiearmes Funkfrequenzgerät ändern.

Artikel XIV

Energiearme Funkfrequenzgeräte dürfen die Flugsicherheit nicht beeinträchtigen oder gesetzlich zulässige Kommunikation stören. Andernfalls muss der Benutzer den Betrieb sofort einstellen, bis keine Störung mehr auftritt. Besagte gesetzlich zulässige Kommunikation bedeutet Funkkommunikation, die in Übereinstimmung mit dem Telekommunikationsgesetz erfolgt.

Energiearme Funkfrequenzgeräte müssen für Störung durch gesetzlich zulässige Kommunikation oder Geräte mit ISM-Funkwellenstrahlung empfänglich sein.



Leere Batterien müssen getrennt entsorgt werden und gehören nicht in den Hausmüll. Nicht verbrennen.

Tabelle zur Einschränkung gefährlicher Stoffe für China

Namen und Inhalt der giftigen oder gefährlichen Stoffe oder Elemente						
	Gefährliche Stoffe oder Elemente					
Name des Teils	Blei (Pb)	Quecksilber (Hg)	Kadmium (Cd)	Sechswertiges Chrom (CR(VI))	Polybromiertes Biphenyl (PBB)	Polybromiertes Diphenylether (PBDE)
PCBs	X	0	0	0	0	0
Metallteile	X	0	0	0	0	0
Kunststoffteile	0	0	0	0	0	0
Lautsprecher	X	0	0	0	0	0
Kabel	X	0	0	0	0	0
Diese Tabelle wurde in Übereinstimmung mit den Bestimmungen von SJ/T 11364 erstellt. O: Gibt an, dass dieser giftige oder gefährliche Stoff, der in allen homogenen Materialien für dieses Teil enthalten ist, unter den Grenzwerten gemäß GB/T 26572 liegt. X: Gibt an, dass dieser giftige oder gefährliche Stoff, der in mindestens einem der homogenen Materialien enthalten ist, die für dieses Teil verwendet wurden, über den Grenzwerten gemäß GB/T 26572 liegt.						

Tabelle zur Einschränkung gefährlicher Stoffe für Taiwan

Gerätebezeichnung: Powered Speaker, Typbezeichnung: 425842						
	Stoffe mit eingeschränkter Verwendung und ihre chemischen Symbole					
Einheit	Blei (Pb)	Quecksilber (Hg)	Kadmium (Cd)	Sechswertiges Chrom (Cr+6)	Polybromierte Biphenyle (PBB)	Polybromierte Diphenylether (PBDE)
PCBs	-	o	o	o	o	o
Metallteile	-	o	o	o	o	o
Kunststoffteile	o	o	o	o	o	o
Lautsprecher	-	o	o	o	o	o
Kabel	-	o	o	o	o	o
<p>Hinweis 1: „o“ gibt an, dass der prozentuale Gehalt des Stoffs mit eingeschränkter Verwendung den Prozentsatz des Referenzwerts des Vorhandenseins nicht übersteigt.</p> <p>Hinweis 2: „-“ gibt an, dass der Stoff mit eingeschränkter Verwendung der Ausnahme entspricht.</p>						

Herstellungsdatum: Die achte Ziffer in der Seriennummer gibt das Herstellungsjahr an: „0“ ist 2010 oder 2020.

China-Import: Bose Electronics (Shanghai) Company Limited, Part C, Plant 9, No. 353 North Riving Road, China (Shanghai) Pilot Free Trade Zone

EU-Import: Bose Products B.V., Gorslaan 60, 1441 RG Purmerend, Niederlande

Taiwan-Import: Bose Taiwan Branch, 9F-A1, No. 10, Section 3, Minsheng East Road, Taipei City 104, Taiwan
Telefonnummer: +886-2-2514 7676

Mexiko-Import: Bose de México, S. de R.L. de C.V., Paseo de las Palmas 405-204, Lomas de Chapultepec, 11000 México, D.F. Telefonnummer: +5255 (5202) 3545

UK-Import: Bose Limited, Bose House, Quayside Chatham Maritime, Chatham, Kent, ME4 4QZ, Vereinigtes Königreich

Eingangsnennleistung: 100 - 240 V \sim 50/60 Hz, 65 W

Die CMIIT-ID ist auf einem Etikett auf der Rückseite der Soundbar angegeben.

Bitte füllen Sie Folgendes aus und bewahren Sie es für Ihre Unterlagen auf:

Die Serien- und Modellnummern befinden sich an der Rückseite der Soundbar.

Seriennummer: _____

Modellnummer: _____

Bewahren Sie die Kaufquittung zusammen mit der Bedienungsanleitung auf. Jetzt ist ein guter Zeitpunkt, um Ihr Bose-Produkt zu registrieren. Sie können dies ganz einfach auf global.bose.com/register

Sicherheitshinweise



Dieses Produkt kann automatische Sicherheitsupdates von Bose empfangen. Um automatische Sicherheitsupdates zu empfangen, müssen Sie den Produkteinrichtungsvorgang in der Bose Music App abschließen und das Produkt mit dem Internet verbinden. **Wenn Sie den Einrichtungsvorgang nicht abschließen, sind Sie für das Installieren von Sicherheitsupdates verantwortlich, die Bose zur Verfügung stellt.**

Amazon, Alexa, Amazon Music und alle damit verbundenen Logos sind Marken von Amazon, Inc. oder seinen Partnerunternehmen.

Apple, das Apple-Logo, Apple Music und AirPlay sind Marken von Apple Inc., die in den USA und anderen Ländern eingetragen sind. App Store ist eine Dienstleistungsmarke von Apple Inc.

Die Verwendung des Aufklebers „Works with Apple“ bedeutet, dass ein Zubehör speziell für den Betrieb mit der Technologie entwickelt wurde, die auf dem Aufkleber angegeben ist, und vom Entwickler für die Erfüllung der Apple-Leistungsstandards zertifiziert wurde.

Die *Bluetooth*® Wortmarke und Logos sind eingetragene Marken der Bluetooth SIG, Inc. Jegliche Nutzung dieser Marken durch die Bose Corporation erfolgt unter Lizenz.

 Hergestellt unter Lizenz von Dolby Laboratories. Dolby, Dolby Audio und das Doppel-D-System sind Marken der Dolby Laboratories Licensing Corporation.



Informationen über DTS-Patente finden Sie auf <http://patents.dts.com>. Hergestellt unter Lizenz von DTS, Inc. DTS, Digital Surround und das DTS-Logo sind eingetragene Marken oder Marken von DTS, Inc. in den Vereinigten Staaten und/oder anderen Ländern. © 2020 DTS, Inc. ALLE RECHTE VORBEHALTEN.

Google, Google Play und das Google Play-Logo sind Marken von Google LLC.



HDMI, HDMI High-Definition Multimedia Interface sowie das HDMI-Logo sind Marken oder eingetragene Marken von HDMI Licensing Administrator, Inc.

Dieses Produkt enthält den iHeartRadio-Dienst. iHeartRadio ist eine eingetragene Marke von iHeartMedia, Inc.

Dieses Produkt ist durch bestimmte geistige Eigentumsrechte von Microsoft geschützt. Die Verwendung oder Verteilung einer solchen Technologie außerhalb dieses Produkts ohne Lizenz von Microsoft ist verboten.

QuickSet ist eine eingetragene Marke von Universal Electronics Inc. in den Vereinigten Staaten und international. © UEI 2000-2020

Pandora ist eine Marke oder eingetragene Marke von Pandora Media Inc. Die Verwendung erfolgt mit Genehmigung.

Dieses Produkt beinhaltet Spotify-Software, die Lizenzen von Fremdfirmen unterliegt, die hier zu finden sind: www.spotify.com/connect/third-party-licenses

Spotify ist eine eingetragene Marke von Spotify AB.



Wi-Fi ist eine eingetragene Marke der Wi-Fi Alliance®.

Acoustimass, ADAPTiQ, Bose, Bose Bass Module, Bose Music, Bose Noise Cancelling Headphones, Bose Smart Soundbar, Bose Soundbar, Bose Soundbar Universal Remote, Bose Soundbar Wall Bracket, Bose Surround Speakers, QuietComfort, SimpleSync, SoundLink, SoundLink Revolve, Virtually Invisible und Voice4Video sind Marken der Bose Corporation.

Bose Corporation Unternehmenszentrale: 1-877-230-5639

©2021 Bose Corporation. Dieses Dokument darf ohne vorherige schriftliche Genehmigung weder ganz noch teilweise reproduziert, verändert, vertrieben oder in anderer Weise verwendet werden.

Um die Lizenzvereinbarungen anzuzeigen, die für die Softwarepakete von Drittanbietern gelten, die als Komponenten Ihres Bose Smart Soundbar 700-Produktpakets geliefert werden:

1. Halten Sie auf der Fernbedienung die *Bluetooth*-Taste  und die Taste zum Zurückspringen  5 Sekunden lang gedrückt.
2. Schließen Sie ein USB-Kabel an den SERVICE-Anschluss an der Rückseite der Soundbar an.
3. Schließen Sie das andere Ende des Kabels an einen Computer an.
4. Geben Sie auf dem Computer <http://203.0.113.1/opensource> in ein Browserfenster ein, und den EULA und die Lizenzvereinbarung anzuzeigen.

LIEFERUMFANG

Inhalt 14

AUFSTELLUNG DER SOUNDBAR

Empfehlungen 15
 Wandmontage der Soundbar 16

STROM

Anschließen der Soundbar an den Strom 17
 Netzwerk-Standby 17

EINRICHTUNG DER BOSE MUSIC-APP

Herunterladen der Bose Music App 18

BESTEHENDE BOSE MUSIC-APP-NUTZER

Hinzufügen der Soundbar zu einem vorhandenen Konto 19
 Verbinden mit einem anderen Wi-Fi®-Netzwerk 19

ADAPTIQ-AUDIOKALIBRIERUNG

Ausführen der ADAPTIQ-Audiokalibrierung 20

SOUNDBAR-BEDIENELEMENTE

Sprachassistenten-Bedienelemente 21
 Fernbedienungsfunktionen 22
 Strom 23
 Quellen 24
 Presets 25
 Medienwiedergabe, Kanäle und Lautstärke 26
 Kabel-/Satellitenfunktionen 27
 Basstöne einstellen 27
 Programmieren einer Fernbedienung einer Fremdfirma 27

SPRACHASSISTENT

Optionen für den Sprachassistenten..... 28

Einrichtung des Sprachassistenten..... 28

Zugriff auf Amazon Alexa 29

Bedienung per Sprache..... 29

Verwenden der Soundbar-Bedienelemente..... 30

Musiksteuerung mit Voice4Video™ 31

Einrichten von Voice4Video™ 31

Zugreifen auf Google Assistant..... 33

Bedienung per Sprache..... 33

Verwenden der Soundbar-Bedienelemente..... 34

Musikwiedergabe mit Ihrem Google Assistant 35

Auswählen eines voreingestellten Audiodienstes..... 35

PRESET-PERSONALISIERUNG

Festlegen von Presets..... 36

Wiedergeben von Presets 38

BLUETOOTH®-VERBINDUNGEN

Verbinden eines Mobilgeräts..... 39

Trennen eines Mobilgeräts 40

Erneutes Verbinden eines Mobilgeräts..... 40

Zusätzliches Mobilgerät verbinden 41

Löschen der Geräteliste der Soundbar 41

STREAMEN VON AUDIO MIT AIRPLAY

Streamen von Audio vom Control Center..... 42

Streamen von Audio von einer App..... 42

SOUNDBAR-STATUS

Wi-Fi-Status 43

Bluetooth-Status 43

Status des Sprachassistenten 44

Mikrofon aus-Anzeige 44

Medienwiedergabe und Lautstärke 45

Update- und Fehlerstatus..... 45

ERWEITERTE FUNKTIONEN

Aktualisieren der Soundbar 46

Wi-Fi-Funktion deaktivieren/aktivieren 46

BOSE-PRODUKTE VERBINDEN

Zubehör verbinden..... 47

Verbinden eines Bose SoundLink *Bluetooth*-Lautsprechers oder von Bose-Kopfhörern..... 47

Vorteile..... 47

Kompatible Produkte 47

Verbinden mithilfe der Bose Music-App..... 48

Erneutes Verbinden eines Bose SoundLink *Bluetooth*-Lautsprechers oder von Bose-Kopfhörern 48

PFLEGE UND WARTUNG

Batterien in die Fernbedienung einlegen 49

Reinigen der Soundbar..... 50

Ersatzteile und Zubehör..... 50

Eingeschränkte Garantie..... 50

FEHLERBEHEBUNG

Versuchen Sie zuerst diese Lösungen 51

Andere Lösungen..... 51

Zurücksetzen der Soundbar 59

ANHANG: EINRICHTUNGSREFERENZ

Anschlussmöglichkeiten..... 60

Anschließen der Soundbar an das Fernsehgerät 61

 Option 1 (bevorzugt): HDMI eARC oder ARC..... 61

 Option 2: Optisch 62

Überprüfen des Tons 63

INHALT

Überprüfen Sie, ob die folgenden Teile enthalten sind:



Bose Smart Soundbar 700



Bose Soundbar-Universalfernbedienung



Batterie vom Typ AA (4)

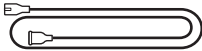

Netz kabel*

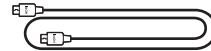

HDMI-Kabel

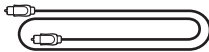

Optisches Kabel



Reinigungstuch

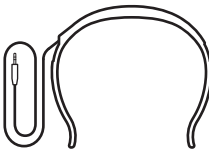

ADAPTiQ-Headset

*Kann mit mehreren Kabeln geliefert werden. Verwenden Sie das Netzkabel für Ihre Region.

HINWEIS: Sollten Teile des Produkts beschädigt oder das Glas der Soundbar zerbrochen sein, verwenden Sie sie NICHT. Wenden Sie sich an den Bose-Fachhandel oder den Bose-Kundendienst.

Besuchen Sie: worldwide.Bose.com/Support/SB700

EMPFEHLUNGEN

Befolgen Sie für beste Leistung diese Empfehlungen bei der Aufstellung der Soundbar:

- Stellen Sie KEINE Gegenstände auf die Soundbar.
- Um Funkstörungen zu vermeiden, sollten Sie andere drahtlose Geräte 0,3 bis 0,9 m von der Soundbar entfernt aufstellen. Stellen Sie die Soundbar nicht in Metallschränke und stellen Sie sie von anderen A/V-Komponenten und direkten Wärmequellen entfernt auf.
- Stellen Sie die Soundbar unter (bevorzugt) oder über das Fernsehgerät mit dem Gitter in Richtung Raum.
- Stellen Sie die Soundbar mit ihren Gummifüßen auf eine stabile und ebene Fläche. Damit sie stabil steht, müssen die Füße auf der Fläche stehen. Achten Sie auf einen festen Stand. Bei einer glatten Unterlage (Marmor, Glas, poliertes Holz) kann die Soundbar durch Erschütterungen leicht verrutschen.
- Achten Sie darauf, dass die Rückseite der Soundbar mindestens 1 cm von allen anderen Flächen entfernt ist. Wenn die Öffnungen an dieser Seite blockiert werden, beeinträchtigt dies die akustische Leistung.
- Vergewissern Sie sich, dass sich eine Netzsteckdose in der Nähe befindet.
- Für optimale Klangqualität sollte die Soundbar NICHT in einem geschlossenen Schrank oder diagonal in einer Ecke stehen.
- Wenn Sie die Soundbar auf ein Regal oder einen Fernsehstandfuß stellen, rücken Sie die Vorderseite der Soundbar so nah wie möglich an die vordere Kante des Regals, um optimale Akustik zu erreichen.

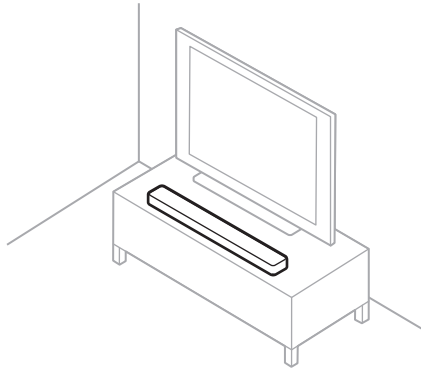

ACHTUNG: Stellen Sie die Soundbar bei Verwendung NICHT auf die Vorderseite, die Rückseite oder die Oberseite.

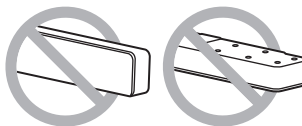

WANDMONTAGE DER SOUNDBAR

Sie können die Soundbar an der Wand montieren. Wenn Sie die Bose Soundbar Wall Bracket kaufen möchten, wenden Sie sich an Ihren autorisierten Bose-Händler.

Besuchen Sie: worldwide.bose.com/Support/SB700

ACHTUNG: Verwenden Sie KEIN anderes Befestigungsmaterial zum Montieren der Soundbar.

ANSCHLIESSEN DER SOUNDBAR AN DEN STROM

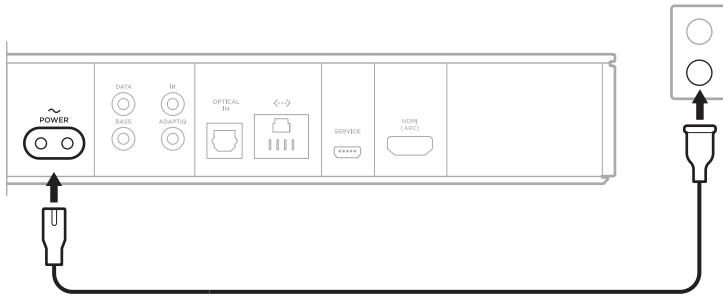

1. Schließen Sie das Netzkabel an den Anschluss **POWER** an der Rückseite der Soundbar an.
2. Schließen Sie den anderen Stecker des Netzkabels an eine Netzsteckdose an.



Die Soundbar schaltet sich ein und die Lichtleiste leuchtet gelb.

NETZWERK-STANDBY

Die Soundbar geht in den Netzwerk-Standby-Betrieb, wenn der Ton gestoppt hat und 20 Minuten lang keine Tasten gedrückt wurden. So aktivieren Sie die Soundbar wieder, wenn diese im Netzwerk-Standby ist:

- Geben Sie Ton mithilfe Ihres Mobilgeräts oder der Bose Music-App wieder oder setzen Sie die Tonwiedergabe fort.
- Sprechen Sie mit Amazon Alexa oder Ihrem Google Assistant.
- Drücken Sie auf der Fernbedienung die Power-Taste , eine Quellentaste (siehe Seite 24) oder die Bose Music-Taste  und dann eine Preset-Taste (siehe Seite 25).

HINWEISE:

- Um auf Ihren Sprachassistenten zuzugreifen, vergewissern Sie sich, dass die Soundbar mithilfe der Bose Music-App eingerichtet wurde und das Mikrofon eingeschaltet ist (siehe Seite 28).
- Sie können den Standby-Timer mithilfe der Bose Music App deaktivieren.

Mit der Bose Music-App können Sie die Soundbar von Ihrem Mobilgerät, z. B. einem Smartphone oder Tablet, aus steuern.

Mithilfe der App können Sie Musik streamen, Presets einstellen und ändern, Musikdienste hinzufügen, Internet-Radiosender erkunden, Amazon Alexa oder Ihren Google Assistant konfigurieren und Soundbar-Einstellungen verwalten.

HINWEIS: Wenn Sie in der Bose Music-App bereits ein Bose-Konto für ein anderes Bose-Produkt erstellt haben, sehen Sie unter „Bestehende Bose Music-App-Nutzer“ auf Seite 19 nach.

HERUNTERLADEN DER BOSE MUSIC APP

1. Laden Sie auf Ihrem Mobilgerät die Bose Music App herunter.





2. Befolgen Sie die Anweisungen in der App.

HINZUFÜGEN DER SOUNDBAR ZU EINEM VORHANDENEN KONTO

Fügen Sie in der Bose Music-App auf dem Bildschirm „Meine Produkte“ Ihre Bose Soundbar 700 hinzu.

VERBINDEN MIT EINEM ANDEREN WI-FI-NETZWERK

Sie verbinden sich mit einem anderen Netzwerk, wenn sich der Netzwerkname oder das Passwort geändert haben oder Sie zu einem anderen Netzwerk wechseln oder ein anderes Netzwerk hinzufügen möchten.

1. Halten Sie auf der Fernbedienung die TV-Taste  und die Taste zum Zurückspringen  gedrückt, bis die Lichtleiste zweimal gelb blinkt.
2. Öffnen Sie die Wi-Fi-Einstellungen auf Ihrem Mobilgerät.
3. Wählen Sie Bose Soundbar 700 aus.
4. Öffnen Sie die Bose Music App und befolgen Sie die Anweisungen in der App.

HINWEIS: Wenn die App Sie nicht zum Einrichten auffordert, fügen Sie Ihre Soundbar auf dem Bildschirm „Meine Produkte“ hinzu.

Nach Einrichten der Soundbar mithilfe der Bose Music-App fordert Sie die App zum Ausführen der ADAPTIQ-Audiokalibrierung auf, um optimale akustische Leistung zu erhalten. Die ADAPTIQ-Audiokalibrierung passt den Sound des Systems an die Akustik im Hörbereich an, indem fünf Audiomessungen durchgeführt werden. Für die Audiokalibrierung benötigen Sie 10 Minuten, in denen es im Raum ruhig ist.

Während der ADAPTIQ-Audiokalibrierung misst ein Mikrofon oben am ADAPTIQ-Headset (mit der Soundbar mitgeliefert) die Klangeigenschaften Ihres Raums, um den optimalen Klang festzustellen.

AUSFÜHREN DER ADAPTIQ-AUDIOKALIBRIERUNG

Wenn Sie später ein optionales Bassmodul oder Surround-Lautsprecher verbinden, die Soundbar umstellen oder Möbel an einen anderen Ort stellen, führen Sie die ADAPTIQ-Audiokalibrierung erneut aus, um optimalen Klang sicherzustellen.

Verwenden Sie zum Ausführen der ADAPTIQ-Audiokalibrierung die Bose Music App. Auf diese Option können Sie vom Menü „Einstellungen“ aus zugreifen.

Die Soundbar-Bedienelemente befinden sich oben an der Soundbar und auf der Fernbedienung.

HINWEIS: Sie können die Soundbar außerdem mithilfe der Bose Music-App steuern.

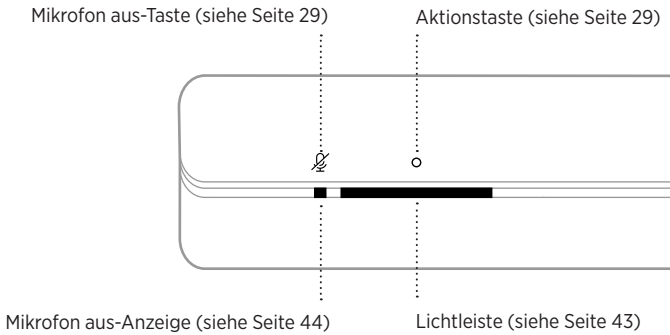

SPRACHASSISTENTEN-BEDIENELEMENTE

Sie können die Aktionstaste  und die „Mikrofon aus“-Taste  verwenden, um Amazon Alexa (siehe Seite 30) oder Ihren Google Assistant (siehe Seite 34) zu steuern.

FERNBEDIENUNGSFUNKTIONEN

Verwenden Sie die Fernbedienung der Soundbar zum Steuern von Quellen, die mit der Soundbar verbunden sind, *Bluetooth*-Verbindungen und Presets.

Schaltet die Soundbar ein/aus (siehe Seite 23)

Schaltet die ausgewählte Quelle ein/aus (siehe Seite 24)

Zeigt die Internet-Startseite des Fernsehgeräts oder das Startmenü der aktuellen Quelle an

Listet aufgenommene DVR-Programme auf

Stummschaltung/
Stummschaltung aufheben (siehe Seite 26)

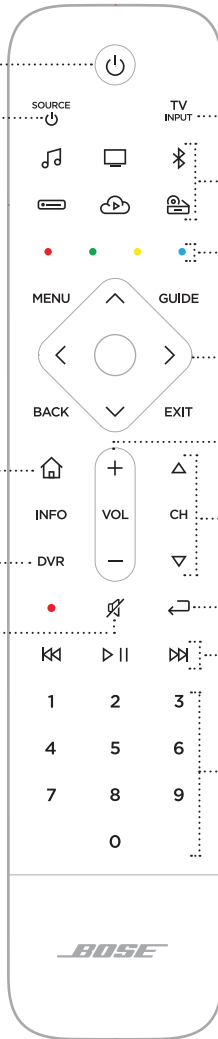

HINWEIS: Sie programmieren die Fernbedienung mithilfe der Bose Music-App.

Strom

Drücken Sie zum Ein-/Ausschalten der Soundbar die Power-Taste  auf der Fernbedienung.

Beim Einschalten leuchten die Fernbedienungstasten entsprechend der zuletzt aktiven Quelle.



HINWEISE:

- Wenn Sie die Soundbar an eine Netzsteckdose anschließen, schaltet sich die Soundbar automatisch ein.
- Beim erstmaligen Einschalten ist die Soundbar auf die Quelle TV  voreingestellt.
- Sie können auf Ihren Sprachassistenten auch zugreifen, wenn die Soundbar ausgeschaltet ist, sofern er mithilfe der Bose Music-App eingerichtet wurde und das Mikrofon eingeschaltet ist (siehe Seite 28).

TIPP: Sie können auch Voice4Video™ verwenden, um die Soundbar ein-/auszuschalten (siehe Seite 31).

Quellen

Die Fernbedienung hat vier programmierbare Quellentasten (📺, 📀, ☁️ und 📺). Sie können diese Tasten programmieren, um Ihr Fernsehgerät, Ihre Kabel-/Satellitenanlage, Ihr Spielsystem, einen DVD- oder Blu-ray Disc™-Player oder eine andere Quelle zu steuern. Sie können zwischen Quellen umschalten, indem Sie die verschiedenen Eingänge an Ihrem Fernsehgerät mithilfe der Fernbedienung auswählen.

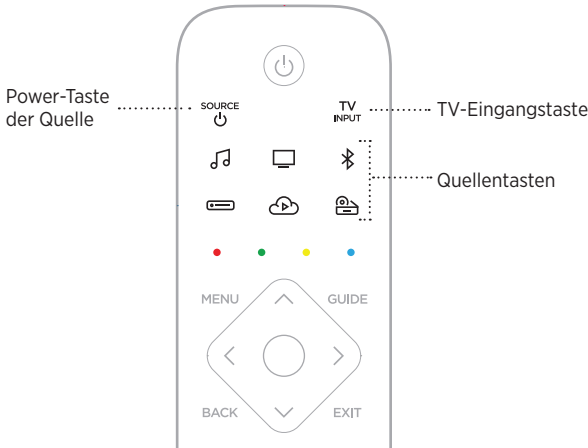

1. Drücken Sie auf der Fernbedienung die entsprechende Quellentaste (📺, 📀, ☁️ oder 📺).

Die Fernbedienungstasten leuchten entsprechend der zuletzt ausgewählten Quelle.

2. Drücken Sie ^{SOURCE}📺.

Die Quelle schaltet sich ein.

3. Drücken Sie ^{TV}INPUT.

4. Wählen Sie den richtigen Eingang an Ihrem Fernsehgerät aus.

HINWEISE:

- Wenn CEC an Ihrem Fernsehgerät aktiviert ist, kann es sein, dass das Fernsehgerät automatisch zur Quelle wechselt, wenn die Quelle eingeschaltet ist.
- Bei Drücken der Quellentasten auf der Fernbedienung wird der TV-Eingang nicht umgeschaltet. Die Soundbar wird eingeschaltet und der Modus der Fernbedienung wird so geändert, dass Sie die Funktionen der Quelle steuern können.
- Die Fernbedienung wird bei der Einrichtung des Fernsehgeräts mithilfe der Bose Music-App programmiert. Wenn Sie das Fernsehgerät ersetzen, verwenden Sie die Bose Music-App, um die Fernbedienung des neuen Fernsehgeräts zu programmieren.

TIPP: Sie können auch Voice4Video™ verwenden, um Ihre-Quelle auszuwählen (siehe Seite 31).

Presets

Die Soundbar beinhaltet sechs Presets, die Sie so einstellen können, dass Ton von Ihren bevorzugten Musikdiensten wiedergegeben wird. Nach dem Einstellen können Sie auf Ihre Musik jederzeit durch Berühren einer Taste auf der Fernbedienung oder Verwenden der Bose Music-App zugreifen.



Weitere Informationen über Presets finden Sie unter „Preset-Personalisierung“ auf Seite 36.

Medienwiedergabe, Kanäle und Lautstärke



FUNKTION

VORGEHENSWEISE

FUNKTION	VORGEHENSWEISE
Wiedergabe/Pause	Drücken Sie > . Wenn der Ton angehalten wurde, leuchten die Seiten der Lichtleiste weiß, bis der Ton wiederhergestellt wird.
Rückwärts springen	Drücken Sie ⏮.
Vorwärts springen	Drücken Sie ⏭.
Vorheriger Kanal, vorheriges Kapitel oder vorheriger Track	Drücken Sie ⏪.
Lautstärke erhöhen	Drücken Sie +. HINWEIS: Um die Lautstärke schnell zu erhöhen, halten Sie + gedrückt.

FUNKTION	VORGEHENSWEISE
Lautstärke verringern	Drücken Sie —. HINWEIS: Um die Lautstärke schnell zu verringern, halten Sie — gedrückt.
Stummschaltung/ Stummschaltung aufheben	Drücken Sie ⏸. Wenn der Ton stummgeschaltet wurde, leuchtet die linke Seite der Lichtleiste weiß, bis der Ton wiederhergestellt wird. HINWEIS: Sie können auch + drücken, um den Ton wiederherzustellen.
Kanal nach oben	Drücken Sie Δ.
Kanal nach unten	Drücken Sie ▽.

TIPP: Sie können auch Voice4Video™ verwenden, um die Medienwiedergabe und Lautstärke für bestimmte Quellen zu steuern (siehe Seite 31).

Kabel-/Satellitenfunktionen

Die roten, grünen, gelben und blauen Tasten auf der Fernbedienung stimmen mit den farbkodierten Funktionstasten Ihrer Kabel-/Satellitenanlage überein. Sehen Sie in der Bedienungsanleitung der Kabel/Satellitenanlage nach.

BASSTÖNE EINSTELLEN

Verwenden Sie die Bose Music-App, um den Bass anzupassen. Auf diese Option können Sie vom Menü „Einstellungen“ aus zugreifen.

PROGRAMMIEREN EINER FERNBEDIENUNG EINER FREMDFIRMA

Sie können die Fernbedienung einer Fremdfirma, zum Beispiel die Fernbedienung Ihrer Kabel-/Satellitenanlage, so programmieren, dass Sie damit die Soundbar steuern können. Eine Anleitung finden Sie in der Bedienungsanleitung der Fernbedienung der Fremdfirma oder auf deren Website.

Nach der Programmierung kann die Fernbedienung der Fremdfirma die grundlegenden Soundbar-Funktionen wie Ein-/Ausschalten und Lautstärke.

HINWEIS: Nicht alle Fernbedienungen von Fremdfirmen sind mit der Soundbar kompatibel. Die Fernbedienung muss IR-Signale (Infrarot) unterstützen, um die Soundbar steuern zu können.

OPTIONEN FÜR DEN SPRACHASSISTENTEN

Sie können die Soundbar für den schnellen und einfachen Zugriff auf Amazon Alexa oder den Google Assistant programmieren.

HINWEIS: Amazon Alexa und der Google Assistant sind in bestimmten Sprachen und Ländern nicht verfügbar.

OPTIONEN	BEDIENUNG
Amazon Alexa	Verwenden Sie Sprache und/oder die Aktionstaste  (siehe Seite 30).
Google Assistant	Verwenden Sie Sprache und/oder die Aktionstaste  (siehe Seite 34).

HINWEIS: Der gleichzeitige Zugriff auf Amazon Alexa und den Google Assistant über die Soundbar ist nicht möglich.

EINRICHTUNG DES SPRACHASSISTENTEN

Bevor Sie beginnen, vergewissern Sie sich, dass das Mobilgerät und die Soundbar mit demselben Wi-Fi-Netzwerk verbunden sind.

Verwenden Sie die Bose Music-App, um Ihren Sprachassistenten einzurichten. Auf diese Option können Sie vom Menü „Einstellungen“ aus zugreifen.

HINWEIS: Wenn Sie Ihren Sprachassistenten einrichten, vergewissern Sie sich, dass Sie dasselbe Dienstkonto verwendet, das Sie in der Bose Music App verwendet haben.

ZUGRIFF AUF AMAZON ALEXA

Alexa ist der intelligente, cloudbasierte Sprachdienst, mit dem Sie an Ihrer Soundbar sprechen können. Sie müssen Alexa lediglich bitten, Musik wiederzugeben, die Nachrichten einzuschalten, einen Timer einzustellen, Ihr Smart Home zu steuern und mehr. Alexa schützt Ihre Privatsphäre – Sie können Ihre Sprachanforderungen jederzeit in der Alexa-App ansehen und löschen.

Weitere Informationen darüber, was Alexa tun kann, finden Sie auf:
<https://www.amazon.com/usealexa>

HINWEIS: Alexa ist in einigen Sprachen und Ländern nicht verfügbar.

Bedienung per Sprache

Sagen Sie erst „Alexa“ und dann:

VERSUCHEN SIE FOLGENDES SIE KÖNNEN ZUM BEISPIEL SAGEN

Mit Alexa sprechen	Helfe mir bei den ersten Schritten.
Ton wiedergeben	Spiele Rock-Musik. HINWEIS: Amazon Music ist als Standard-Musikdienst eingestellt. Um den Standard-Musikdienst zu ändern, verwenden Sie die Alexa App.
Ton anhalten	Anhalten.
Lautstärke regeln	Lautstärke erhöhen.
Zum nächsten Song springen	Überspringen.
Wiedergabe von einem bestimmten Audiodienst	Spiele NPR auf Tuneln. HINWEIS: Amazon Alexa unterstützt nicht alle Audiodienste.
Wiedergabe auf einem bestimmten Lautsprecher	Spiele Jazz in der Küche. HINWEIS: Stellen Sie sicher, dass Sie den Lautsprecheramen sagen, den Sie in der Bose Music App zugewiesen haben. Wenn mehrere Lautsprecher denselben Namen haben, verwenden Sie den Namen, der in der Alexa App zugewiesen ist, oder ändern Sie den Namen in der Bose Music-App.
Timer einstellen	Stelle einen Timer auf fünf Minuten.
Mehr Fähigkeiten entdecken	Was sind Ihre beliebtesten Fähigkeiten?
Alexa stoppen	Stopp.



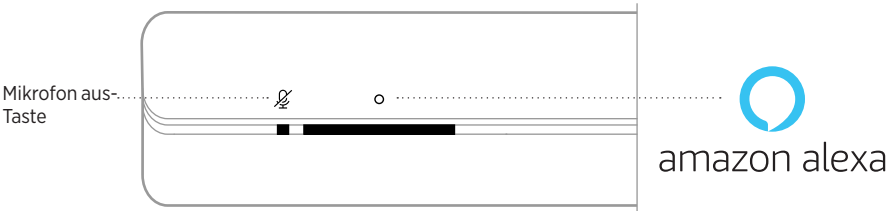

Verwenden der Soundbar-Bedienelemente

Die Aktionstaste  und die „Mikrofon aus“-Taste  werden zum Steuern von Alexa verwendet. Sie befinden sich oben an der Soundbar.



VERSUCHEN SIE FOLGENDES

VORGEHENSWEISE

<p>Mit Alexa sprechen</p>	<p>Tippen Sie auf  und sagen Sie dann Ihren Wunsch. Eine Liste der Dinge, die Sie versuchen können, finden Sie auf: https://www.amazon.com/usealexa</p>
<p>Alarmer und Timer stoppen</p>	<p>Tippen Sie auf .</p>
<p>Alexa stoppen</p>	<p>Tippen Sie auf .</p>
<p>Ein- und Ausschalten des Mikrofons</p>	<p>Tippen Sie auf .</p> <p>HINWEIS: Wenn das Mikrofon ausgeschaltet ist, leuchtet die „Mikrofon aus“-Anzeige rot und Sie können nicht auf Alexa zugreifen.</p>

MUSIKSTEUERUNG MIT VOICE4VIDEO™

Bose Voice4Video™-Technologie erweitert Ihre Amazon Alexa-Sprachfähigkeiten wie keine andere Soundbar. Neben dem Steuern Ihrer intelligenten Soundbar können Sie Ihr Fernsehgerät, Ihre Kabel- oder Satellitenanlage nur mit der Stimme steuern. Mit einer einzigen Bitte an Alexa können Sie Ihr Fernsehgerät und Ihre intelligente Soundbar einschalten, einen Sender nach Netzwerknamen oder Kanalnummer einstellen und mit dem Ansehen Ihrer Lieblingssendungen sofort beginnen. Vergessen Sie verlegte Fernbedienungen oder Fernbedienungsanleitungen, da sich mit Bose Voice4Video™ jeder gleich wie ein Experte fühlen kann – auch der Babysitter oder Ihre von der Technik herausgeforderten Schwiegereltern.

Einrichten von Voice4Video™

Verwenden Sie die Bose Music App, um Voice4Video™ einzurichten.

HINWEIS: Bevor Sie Voice4Video™ einrichten, müssen Sie Alexa in der Bose Music App einrichten (siehe Seite 28).

Bedienung per Sprache

Sagen Sie erst „Alexa“ und dann:

VERSUCHEN SIE FOLGENDES	SIE KÖNNEN ZUM BEISPIEL SAGEN
Fernseherät einschalten	Schalte das Fernsehgerät ein.
Fernseherät ausschalten	Schalte das Fernsehgerät aus.
Video wiedergeben	Wiedergabe.
Video anhalten	Anhalten.
Video fortsetzen	Fortsetzen.
Im Video schnell vor springen	Weiter.
Im Video schnell zurück springen	Zurück.
Eingang zu <i>Bluetooth</i>-Audio umschalten	Schalte zu <i>Bluetooth</i> um.
Ein bestimmtes Netzwerk ansehen*	NFL Network ansehen.
Eine bestimmte Kanalnummer ansehen*	Kanal 802 ansehen.
Zum nächsten Kanal springen*	Nächster Kanal.
Zum vorherigen Kanal zurück springen*	Vorheriger Kanal.

* Nur für Kabel- oder Satellitenanlagen verfügbar.

ZUGREIFEN AUF GOOGLE ASSISTANT

Nutzen Sie die Freisprechfunktion Ihrer Bose Smart Soundbar 700, die jetzt mit Google Assistant funktioniert, damit Sie Ihre Lieblingsmedien nur mit Ihrer Stimme anhalten und wiedergeben können.

Weitere Informationen darüber, was Google Assistant für Sie tun kann, finden Sie auf: <https://support.google.com/assistant>

HINWEISE:

- Google Assistant ist in einigen Sprachen und Ländern nicht verfügbar.
- Weitere Informationen über die Wiedergabe von Audio mit Ihrem Google Assistant finden Sie unter „Musikwiedergabe mit Ihrem Google Assistant“ auf Seite 35.

Bedienung per Sprache

Sagen Sie erst „Hey Google“ und dann:

VERSUCHEN SIE FOLGENDES	SIE KÖNNEN ZUM BEISPIEL SAGEN
Zugriff auf Google Smarts	Wie sagt man „Freund“ auf Spanisch?
Spaß mit der Familie	Welches Geräusch macht ein Elefant?
Erinnerung einstellen	Erinnere mich am Dienstag daran, meine Mutter anzurufen.
Im Kalender nachsehen	Wie sieht mein Tag aus?
Kontrolle über Ihr Smart Home	Schalte die Lichter aus.



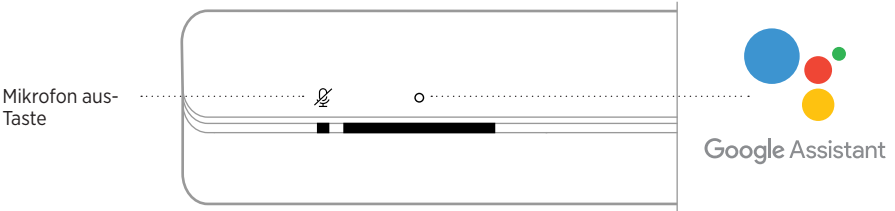

Verwenden der Soundbar-Bedienelemente

Sie können die Aktionstaste  und die „Mikrofon aus“-Taste  verwenden, um Ihren Google Assistant zu steuern. Sie befinden sich oben an der Soundbar.



VERSUCHEN SIE FOLGENDES

VORGEHENSWEISE

<p>Mit Ihrem Google Assistant sprechen</p>	<p>Tippen Sie auf  und sagen Sie dann Ihren Wunsch. Eine Liste der Dinge, die Sie versuchen können, finden Sie auf: https://support.google.com/assistant</p>
<p>Alarmer und Timer stoppen</p>	<p>Tippen Sie auf .</p>
<p>Ihren Google Assistant stoppen</p>	<p>Tippen Sie auf .</p>
<p>Ein- und Ausschalten des Mikrofons</p>	<p>Tippen Sie auf .</p> <p>HINWEIS: Wenn das Mikrofon ausgeschaltet ist, leuchtet die „Mikrofon aus“-Anzeige rot und Sie können nicht auf Google Assistant zugreifen.</p>

MUSIKWIEDERGABE MIT IHREM GOOGLE ASSISTANT

Sie können Ihren Google Assistant bitten, Musik von Ihrem voreingestellten Audiodienst oder einem spezifischen Audiodienst wiederzugeben.

Sagen Sie erst „Hallo Google“ und dann:

VERSUCHEN SIE FOLGENDES	SIE KÖNNEN ZUM BEISPIEL SAGEN
Musikwiedergabe	<p>Spielen Sie Jazzmusik.</p> <p>HINWEIS: Der Google Assistant verwendet Ihren voreingestellten Audiodienst. Um den Standard-Audiodienst zu ändern, verwenden Sie die Google Assistant-App.</p>
Lautsprechersteuerung	<p>Erhöhe die Lautstärke.</p>
Wiedergabe von einem bestimmten Audiodienst	<p>Spielen Sie NPR auf Tuneln.</p> <p>HINWEIS: Der Google Assistant unterstützt nicht alle Audiodienste.</p>
Wiedergabe auf einem bestimmten Lautsprecher	<p>Spielen Sie Hip-Hop in der Küche.</p> <p>HINWEIS: Stellen Sie sicher, dass Sie den Lautsprecheramen sagen, den Sie in der Bose Music App zugewiesen haben. Wenn mehrere Lautsprecher denselben Namen haben, verwenden Sie den Namen, der in der Google Assistant-App zugewiesen ist, oder ändern Sie den Namen in der Bose Music-App.</p>

Auswählen eines voreingestellten Audiodienstes

Während des ersten Einrichtens für Ihren Google Assistant fordert die Google Assistant-App Sie auf, einen voreingestellten Audiodienst auszuwählen. Bei Verwendung Ihres Google Assistant mit Bose-Produkten werden nur die voreingestellten Dienste Pandora oder Spotify verwendet. Auch wenn während der Einrichtung andere Audiodienste als verfügbar aufgeführt werden, ist dies nicht der Fall.

Wählen Sie für das beste Erlebnis Pandora oder Spotify als Ihren voreingestellten Audiodienst. Wenn Sie einen nicht unterstützten Audiodienst auswählen, hören Sie eine Fehlermeldung, wenn Sie die Musikwiedergabe wählen.

Sie können Presets mithilfe der Bose Music-App oder der Fernbedienung steuern.

HINWEIS: Sie können im *Bluetooth*-Modus keine Presets einstellen.

FESTLEGEN VON PRESETS

1. Streamen Sie Musik mithilfe der Bose Music-App.
2. Drücken Sie die Bose Music-Taste  auf der Fernbedienung.

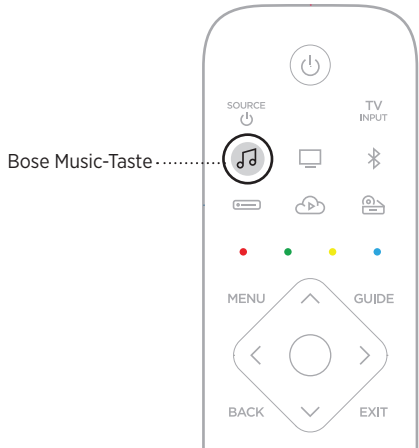

3. Halten Sie eine Preset-Taste gedrückt, bis Sie einen Ton hören.

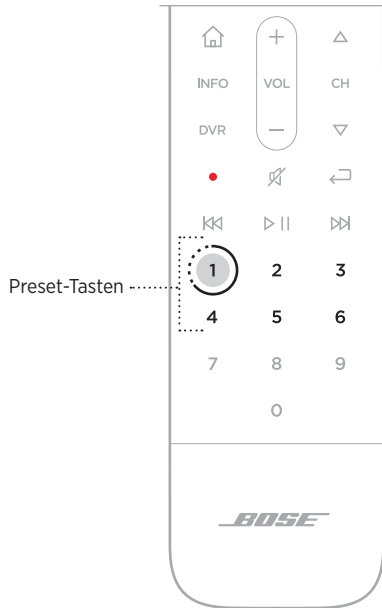

WIEDERGEBEN VON PRESETS

1. Drücken Sie die Bose Music-Taste  auf der Fernbedienung.
2. Zum Wiedergeben von Musik drücken Sie eine Preset-Taste.

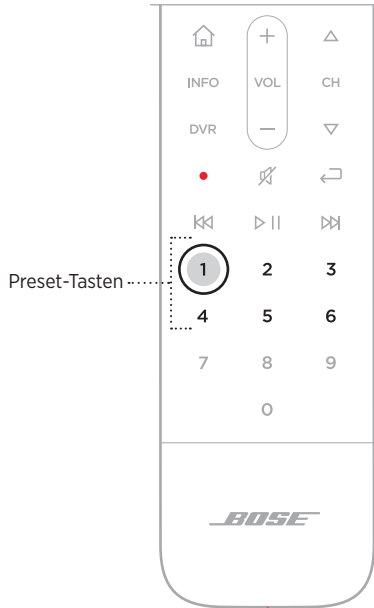

Bluetooth-Drahtlostechnologie ermöglicht es Ihnen, Musik von Mobilgeräten wie Smartphones, Tablets und Laptop-Computer zu streamen. Bevor Sie Musik von einem Gerät streamen können, müssen Sie das Gerät mit der Soundbar verbinden.

VERBINDEN EINES MOBILGERÄTS

1. Drücken Sie die *Bluetooth*-Taste  auf der Fernbedienung.

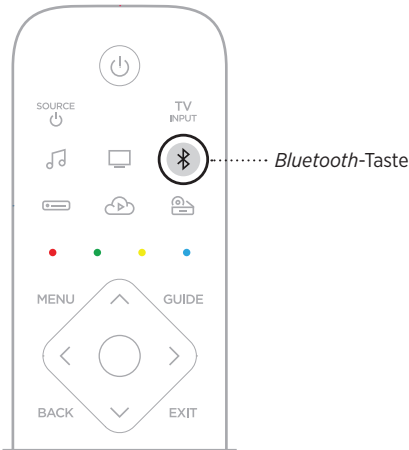

Die Lichtleiste blinkt blau.

2. Aktivieren Sie die *Bluetooth*-Funktion auf Ihrem Mobilgerät.

TIPP: Das *Bluetooth*-Menü finden Sie normalerweise im Einstellungen-Menü.

3. Wählen Sie Ihre Soundbar aus der Geräteliste aus.

TIPP: Suchen Sie nach dem Namen, den Sie in der Bose Music App für die Soundbar eingegeben haben. Wenn Sie Ihrer Soundbar keinen Namen gegeben haben, wird der voreingestellte Name angezeigt.



Nach dem Verbinden hören Sie einen Ton. Die Lichtleiste leuchtet weiß und geht dann zu schwarz über. Der Name der Soundbar wird in der Mobilgeräteleiste angezeigt.

TRENNEN EINES MOBILGERÄTS

Verwenden Sie die Bose Music-App, um Ihr Mobilgerät zu trennen.

TIPP: Sie können auch die *Bluetooth*-Einstellungen auf Ihrem Mobilgerät verwenden. Durch Deaktivieren der *Bluetooth*-Funktion werden alle anderen Geräte getrennt.

ERNEUTES VERBINDEN EINES MOBILGERÄTS

Drücken Sie die *Bluetooth*-Taste ⌘ auf der Fernbedienung.

Die Soundbar versucht, sich mit dem zuletzt verbundenen Mobilgerät zu verbinden.

HINWEISE:

- Stellen Sie sicher, dass die *Bluetooth*-Funktion an Ihrem Mobilgerät aktiviert ist.
- Das Gerät muss sich innerhalb von 9 m befinden und eingeschaltet sein.

ZUSÄTZLICHES MOBILGERÄT VERBINDEN

Sie können bis zu acht Geräte in der Geräteliste der Soundbar speichern, und die Soundbar kann mit zwei Geräten gleichzeitig aktiv verbunden sein.

HINWEIS: Sie können Ton jeweils nur von einem Gerät wiedergeben.

1. Drücken Sie die *Bluetooth*-Taste  auf der Fernbedienung.

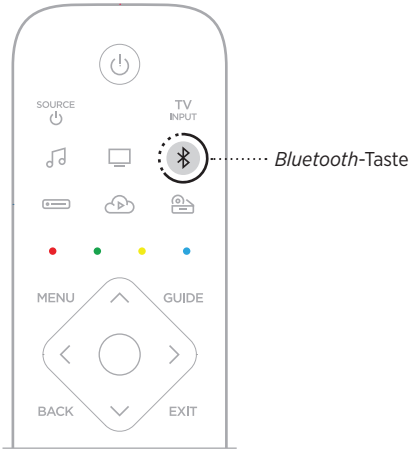

Die Lichtleiste blinkt blau.

2. Wählen Sie auf Ihrem Mobilgerät die Soundbar aus der Geräteliste aus.

HINWEIS: Stellen Sie sicher, dass die *Bluetooth*-Funktion an Ihrem Mobilgerät aktiviert ist.

LÖSCHEN DER GERÄTELISTE DER SOUNDBAR

1. Berühren und halten Sie  10 Sekunden lang getippt, bis die Lichtleiste zweimal weiß blinkt und dann zu schwarz übergeht.

Die Lichtleiste blinkt blau.

2. Löschen Sie den Lautsprecher aus der *Bluetooth*-Liste auf Ihrem Gerät.

Alle Geräte werden gelöscht und der Lautsprecher ist für das Verbinden bereit (siehe Seite 39).

Die Soundbar kann AirPlay-Audio wiedergeben, sodass Sie schnell Audio von Ihrem Apple-Gerät zur Soundbar oder zu mehreren Lautsprechern streamen können.

HINWEISE:

- Um AirPlay 2 zu verwenden, benötigen Sie ein Apple-Gerät mit iOS 11.4 oder später.
- Ihr Apple-Gerät und die Soundbar müssen mit demselben Wi-Fi-Netzwerk verbunden sein.
- Weitere Informationen über AirPlay finden Sie unter: <https://www.apple.com/airplay>

STREAMEN VON AUDIO VOM CONTROL CENTER

1. Öffnen Sie auf Ihrem Apple-Gerät das Control Center.
2. Halten Sie die Audiokarte oben rechts auf dem Bildschirm getippt und tippen Sie dann auf das AirPlay-Symbol .
3. Wählen Sie Ihre Soundbar oder Ihre Lautsprecher aus.

STREAMEN VON AUDIO VON EINER APP

1. Öffnen Sie eine Musik-App (wie Apple Music) und wählen Sie einen Track für die Wiedergabe aus.
2. Tippen Sie auf .
3. Wählen Sie Ihre Soundbar oder Ihre Lautsprecher aus.

Die LED-Lichtleiste an der Vorderseite der Soundbar zeigt den Soundbar-Status an.

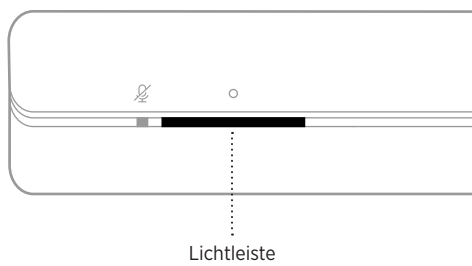

HINWEIS: Die Lichtleiste zeigt den Status jeweils einer ausgewählten Quelle an.

WI-FI-STATUS

Zeigt den Wi-Fi-Verbindungsstatus der Soundbar an.

AKTIVITÄT DER LICHTLEISTE		SYSTEMZUSTAND
Blinkt weiß		Verbindung zu Wi-Fi wird hergestellt
Leuchtet weiß und geht dann zu schwarz über		Mit Wi-Fi verbunden





BLUETOOTH-STATUS

Zeigt den *Bluetooth* Verbindungsstatus der Mobilgeräte an.

AKTIVITÄT DER LICHTLEISTE		SYSTEMZUSTAND
Blinkt blau		Bereit für die Verbindung mit dem Mobilgerät
Blinkt weiß		Verbindung mit dem Mobilgerät wird hergestellt
Leuchtet weiß und geht dann zu schwarz über		Verbunden mit dem Mobilgerät
Weißes Licht blinkt zweimal und geht dann zu schwarz über		Geräteliste wird gelöscht

STATUS DES SPRACHASSISTENTEN

Zeigt den Status Ihres Sprachassistenten an.

AKTIVITÄT DER LICHTLEISTE		SYSTEMZUSTAND
Aus		Sprachassistent im Ruhebetrieb
Weißes Licht bewegt sich zur Mitte und leuchtet dann		Sprachassistent hört
Weißes Licht bewegt sich zu den Seiten		Sprachassistent denkt nach
Blinkt weiß (voll)		Sprachassistent spricht
Blinkt gelb		Benachrichtigung vom Sprachassistenten

Mikrofon aus-Anzeige

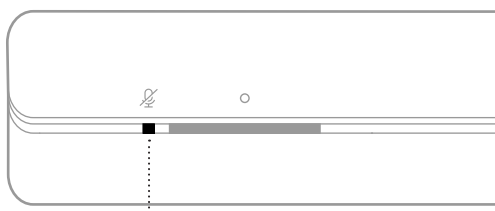





Mikrofon aus-Anzeige

ANZEIGEAKTIVITÄT	SYSTEMZUSTAND
Leuchtet rot	Das Mikrofon ist ausgeschaltet







MEDIENWIEDERGABE UND LAUTSTÄRKE

Zeigt den Soundbar-Status bei der Steuerung der Medienwiedergabe und Lautstärke an.

AKTIVITÄT DER LICHTLEISTE		SYSTEMZUSTAND
Zwei mittlere Lichter leuchten weiß		Wiedergabe/Pause
Rechtes Ende der Lichtleiste blinkt weiß		Lautstärke erhöhen
Linkes Ende der Lichtleiste blinkt weiß		Lautstärke verringern
Linkes Ende der Lichtleiste leuchtet weiß		Stummschalten

UPDATE- UND FEHLERSTATUS

Zeigt den Status der Software-Updates und Fehlermeldungen an.

AKTIVITÄT DER LICHTLEISTE		SYSTEMZUSTAND
Leuchtet gelb		Wi-Fi-Einrichtung läuft
Weißes Licht bewegt sich von rechts nach links		Update wird heruntergeladen
Weißes Licht bewegt sich von links nach rechts		Soundbar wird aktualisiert
Blinkt viermal gelb		Quellenfehler – siehe Bose Music App
Blinkt viermal rot		Zurzeit nicht verfügbar, versuchen Sie es später erneut
Leuchtet rot		Soundbar-Fehler – Wenden Sie sich an den Bose-Kundendienst

AKTUALISIEREN DER SOUNDBAR

Die Soundbar wird automatisch aktualisiert, wenn sie mit der Bose Music-App und Ihrem Wi-Fi-Netzwerk verbunden ist.

WI-FI-FUNKTION DEAKTIVIEREN/AKTIVIEREN

Halten Sie auf der Fernbedienung die Bose Music-Taste  und die Taste zum Vorwärtsspringen  gedrückt, bis die Lichtleiste zweimal weiß blinkt und dann zu schwarz übergeht.

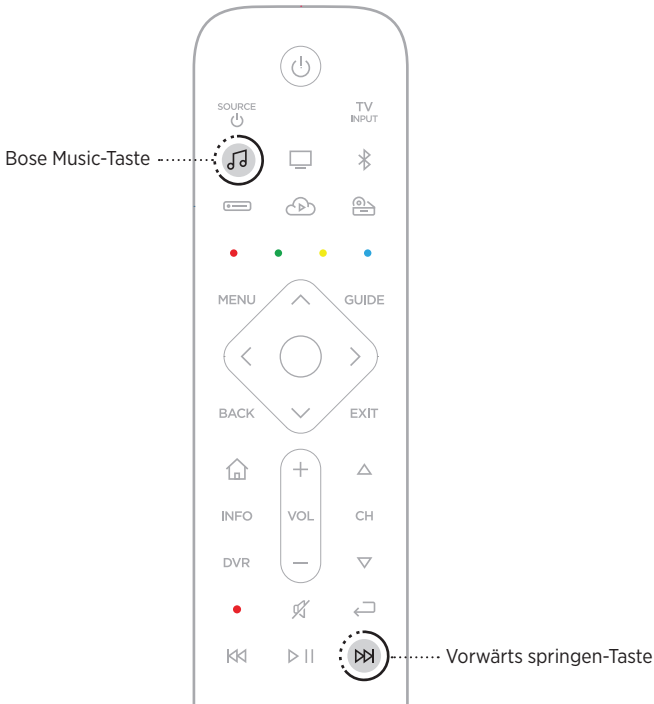

ZUBEHÖR VERBINDEN

Sie können irgendeines dieses Zubehörs mit Ihrer Soundbar verbinden. Weitere Informationen finden Sie in der Bedienungsanleitung Ihres Zubehörs.

- **Bose-Bassmodul 500:** worldwide.Bose.com/Support/BASS500
- **Bose-Bassmodul 700:** worldwide.Bose.com/Support/BASS700
- **Acoustimass 300-Bassmodul:** global.Bose.com/Support/AM300
- **Bose Surround-Lautsprecher:** worldwide.Bose.com/Support/WSS
- **Bose Surround Speakers 700:** worldwide.Bose.com/Support/WSS700
- **Virtually Invisible 300 Wireless-Surround-Lautsprecher:**
global.Bose.com/Support/VI300

VERBINDEN EINES BOSE SOUNDLINK *BLUETOOTH*-LAUTSPRECHERS ODER VON BOSE-KOPFHÖRERN

Mit der Bose SimpleSync™-Technologie können Sie bestimmte Bose SoundLink *Bluetooth*-Lautsprecher oder Bose Headphones mit der Soundbar verbinden, um Ihre Musik und Filme ganz neu zu hören.

Vorteile

- **Ein persönliches Fernseh-Hörerlebnis:** Hören Sie Fernsehsendungen, ohne andere zu stören, indem Sie Ihre Bose-Kopfhörer mit der Soundbar verbinden. Verwenden Sie unabhängige Lautstärkeregelungen an jedem Produkt, um die Soundbar leiser einzustellen oder stummzuschalten, während Sie über Ihre Kopfhörer weiterhin so laut hören, wie Sie möchten.
- **Ton in einem weiteren Raum:** Hören Sie denselben Song in zwei verschiedenen Räumen gleichzeitig, indem Sie Ihren Bose SoundLink *Bluetooth*-Lautsprecher mit der Soundbar verbinden.

HINWEIS: SimpleSync™-Technologie hat eine *Bluetooth*-Reichweite von 9 Metern. Wände und die Art der verwendeten Baumaterialien können den Empfang beeinträchtigen.

Kompatible Produkte

Sie können die meisten Bose SoundLink *Bluetooth*-Lautsprecher und ausgewählte Bose-Kopfhörer mit der Soundbar verwenden.

Beliebte kompatible Produkte sind z. B.:

- Bose SoundLink Revolve+ *Bluetooth*-Lautsprecher
- Bose SoundLink Mini *Bluetooth*-Lautsprecher
- Bose SoundLink Color *Bluetooth*-Lautsprecher
- Bose Noise Cancelling Headphones 700
- Bose QuietComfort 35 Drahtloskopfhörer

Neue Produkte werden regelmäßig hinzugefügt. Eine vollständige Liste und weitere Informationen finden Sie unter: worldwide.Bose.com/Support/Groups

Verbinden mithilfe der Bose Music-App

Verwenden Sie die Bose Music App, um Ihren Bose SoundLink *Bluetooth*-Lautsprecher oder Ihre Bose-Kopfhörer mit der Soundbar zu verbinden. Weitere Informationen finden Sie unter: worldwide.Bose.com/Support/Groups

HINWEISE:

- Vergewissern Sie sich, dass das Produkt, das Sie verbinden möchten, eingeschaltet ist, es sich innerhalb von 9 m von der Soundbar befindet und für das Verbinden mit einem anderen Gerät bereit ist. Weitere Informationen finden Sie in der Bedienungsanleitung Ihres Produkts.
- Sie können immer nur ein Produkt gleichzeitig mit der Soundbar verbinden.

ERNEUTES VERBINDEN EINES BOSE SOUNDLINK BLUETOOTH-LAUTSPRECHERS ODER VON BOSE- KOPFHÖRERN

Schalten Sie Ihren Bose SoundLink *Bluetooth*-Lautsprecher oder die Bose-Kopfhörer ein.

Ihr Lautsprecher oder die Kopfhörer versuchen, sich mit dem zuletzt verbundenen *Bluetooth*-Gerät zu verbinden, z. B. Ihrer Bose Soundbar.

HINWEISE:

- Die Soundbar muss sich innerhalb der Reichweite (9 m) befinden und eingeschaltet sein.
- Wenn sich Ihr Lautsprecher nicht verbindet, sehen Sie unter „Soundbar verbindet sich nicht erneut mit einem vorher verbundenen Bose SoundLink *Bluetooth*-Lautsprecher“ auf Seite 57 nach.
- Wenn sich Ihre Kopfhörer nicht verbinden, sehen Sie unter „Soundbar verbindet sich nicht erneut mit vorher verbundenen Bose-Kopfhörern“ auf Seite 57 nach.

BATTERIEN IN DIE FERNBEDIENUNG EINLEGEN

1. Öffnen Sie die Batterieabdeckung auf der Rückseite der Fernbedienung.

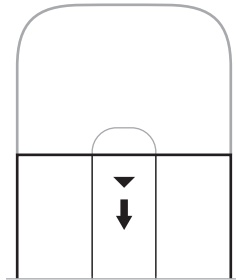

2. Legen Sie die vier mitgelieferten AA 1,5-V-Batterien (IEC-LR3) ein. Beachten Sie die Polung. Die Symbole + und – auf den Batterien und im Batteriefach müssen übereinstimmen.

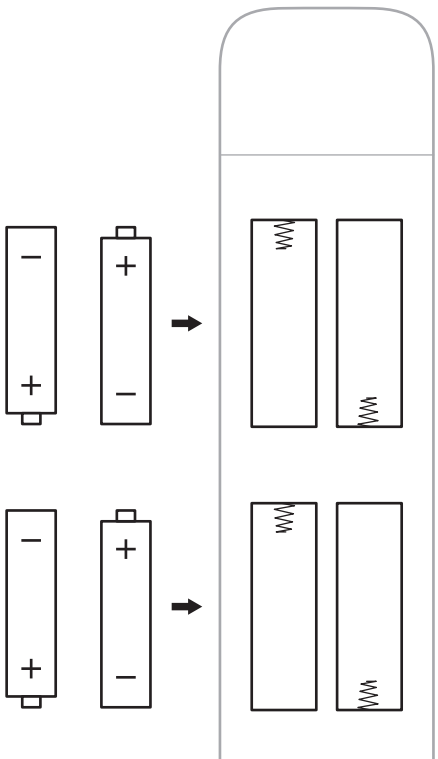

3. Schließen Sie die Batteriefach-Abdeckung wieder.

REINIGEN DER SOUNDBAR

Reinigen Sie die Außenseite der Soundbar mit dem mitgelieferten Reinigungstuch oder einem anderen weichen, trockenen Tuch.

ACHTUNG:

- Auf KEINEN Fall dürfen Flüssigkeiten auf das System oder in Öffnungen geschüttet werden.
- Blasen Sie KEINE Luft in das System.
- Verwenden Sie KEINEN Staubsauger zum Reinigen des Systems.
- Verwenden Sie KEINE Sprühdosen in der Nähe des Systems.
- Verwenden Sie KEINE Lösungsmittel, Chemikalien und Reinigungsmittel, die Alkohol, Ammoniak oder Scheuermittel enthalten.
- Lassen Sie KEINE Gegenstände in Öffnungen fallen.

ERSATZTEILE UND ZUBEHÖR

Ersatzteile und Zubehör können über den Bose-Kundendienst bestellt werden.

Besuchen Sie: worldwide.Bose.com/Support/SB700

EINGESCHRÄNKTE GARANTIE

Auf die Soundbar wird eine übertragbare eingeschränkte Garantie gewährt. Nähere Informationen zur eingeschränkten Garantie finden Sie auf unserer Website unter global.Bose.com/warranty.

Eine Anleitung zum Registrieren Ihres Produkts finden Sie unter global.Bose.com/register. Ihre eingeschränkte Garantie ist jedoch unabhängig von der Registrierung gültig.

VERSUCHEN SIE ZUERST DIESE LÖSUNGEN

Bei Problemen mit der Soundbar:

- Vergewissern Sie sich, dass die Soundbar an eine stromführende Netzsteckdose angeschlossen ist.
- Schließen Sie alle Kabel fest an.
- Prüfen Sie den Zustand der Statusanzeigen (siehe Seite 43).
- Stellen Sie die Soundbar 0,3 bis 0,9 m von möglichen Störquellen weg (drahtlose Router, kabellose Telefone, Fernsehgeräte, Mikrowellengeräte usw.).
- Stellen Sie die Soundbar für ordnungsgemäßen Betrieb innerhalb des für Ihren drahtlosen Router oder Ihr Mobilgerät empfohlenen Bereichs auf.
- Beachten Sie beim Aufstellen der Soundbar die Aufstellungsrichtlinien (siehe Seite 15).

ANDERE LÖSUNGEN

Wenn Sie das Problem nicht beheben konnten, sehen Sie in der folgenden Tabelle nach, in der Sie Symptome und Lösungen für gängige Probleme finden. Wenn Sie Ihr Problem nicht beheben können, wenden Sie sich an den Bose-Kundendienst.

Besuchen Sie: worldwide.Bose.com/contact

SYMPTOM	LÖSUNG
Kein HDMI eARC- (ARC-) oder optischer Anschluss am Fernsehgerät	Schließen Sie das Fernsehgerät mit einem Audiokonverter und einem getrennten Audiokabel, z. B. einem koaxialen 3,5-mm- oder analogen Audiokabel an (nicht mitgeliefert), an. Die Art des benötigten Konverters und Kabels hängt von den Audioausgangsanschlüssen an Ihrem Fernsehgerät ab.
Die Soundbar schaltet sich nicht ein	Schließen Sie das Netzkabel an eine andere Steckdose an. Verwenden Sie zum Einschalten der Soundbar die Fernbedienung (siehe Seite 23). Trennen Sie die Netzkabel von der Soundbar und vom optionalen Bassmodul und den Surround-Sound-Lautsprechern, warten Sie 30 Sekunden und schließen Sie sie an eine Netzsteckdose an.

SYMPTOM

LÖSUNG

Fernbedienung funktioniert nicht oder nur fehlerhaft

Beachten Sie die Polung. Die Symbole + und – auf den Batterien und im Batteriefach müssen übereinstimmen (siehe Seite 49).

Wenn die Kabel-/Satellitenfunktionstasten auf der Fernbedienung blinken, sind die Batterien schwach (siehe Seite 26). Tauschen Sie die Batterien aus (siehe Seite 49).

Vergewissern Sie sich, dass die Fernbedienung sich innerhalb des Betriebsbereichs (6 m) der Soundbar befindet.

Stellen Sie sicher, dass sich keine Hindernisse zwischen der Fernbedienung und der Soundbar befinden.

Vergewissern Sie sich, dass Sie in der korrekten Quelle sind, indem Sie die Lautstärketaste auf der Fernbedienung drücken und beobachten Sie, ob die richtige Quellentaste blinkt.

Halten Sie an der Soundbar die Aktionstaste \odot 5 Sekunden lang getippt, um die Fernbedienung mit der Soundbar abzustimmen. Legen Sie die Batterien in die Fernbedienung ein (siehe Seite 49). Die Fernbedienung schaltet sich ein und die Quellentasten leuchten.

HINWEIS: Diese Lösung gilt nur, wenn ein Sprachassistent eingerichtet wurde und es keine Ethernet-Verbindung gibt oder es keine andere Netzwerkverbindung gibt.

SYMPTOM	LÖSUNG
<p>Unterbrochener oder kein Ton</p>	<p>Wenn die linke Seite der Lichtleiste weiß leuchtet, ist die Soundbar stummgeschaltet. Drücken Sie die „Stummschaltung/Stummschaltung aufheben“-Taste  auf der Fernbedienung, um die Soundbar stummzuschalten.</p> <p>Stellen Sie sicher, dass das Mobilgerät nicht stummgeschaltet ist.</p> <p>Erhöhen Sie die Lautstärke an der Soundbar (siehe Seite 26) oder am Mobilgerät.</p> <p>Schalten Sie zu einer anderen Quelle um (siehe Seite 24).</p> <p>Geben Sie Ton von einer anderen Anwendung oder einem anderen Musikdienst wieder.</p> <p>Wenn der Ton von einer Wi-Fi-Quelle stammt, setzen Sie den Router zurück.</p> <p>Starten Sie Ihr Mobilgerät neu.</p> <p>Vergewissern Sie sich, dass Sie ein kompatibles <i>Bluetooth</i>-Mobilgerät verwenden.</p> <p>HINWEIS: Sie können keine <i>Bluetooth</i>-Kopfhörer mit der Soundbar verbinden.</p> <p>Stellen Sie sicher, dass das HDMI-Kabel der Soundbar an einen Anschluss an Ihrem Fernsehgerät mit der Bezeichnung eARC oder ARC (Audio Return Channel) und nicht an einen üblichen HDMI-Anschluss angeschlossen ist. Falls Ihr Fernsehgerät keinen HDMI eARC- oder ARC-Anschluss hat, schließen Sie die Soundbar mithilfe des optischen Kabels an (siehe Seite 62).</p> <p>Wenn die Soundbar an den HDMI eARC- oder ARC-Anschluss des Fernsehgeräts angeschlossen ist, achten Sie darauf, dass Consumer Electronics Control (CEC) im Menü Ihres TV-Systems aktiviert ist. Es kann sein, dass CEC an Ihrem Fernsehgerät anders bezeichnet ist. Weitere Informationen finden Sie in der Bedienungsanleitung des Fernsehgeräts.</p> <p>Trennen Sie das HDMI-Kabel der Soundbar vom HDMI eARC- oder ARC-Anschluss Ihres Fernsehgeräts und schließen Sie es wieder an.</p> <p>Schließen Sie das optische Kabel an einen Anschluss an Ihrem Fernsehgerät mit der Bezeichnung Output oder OUT und nicht Input oder IN an.</p> <p>Trennen Sie die Netzkabel von der Soundbar und vom optionalen Bassmodul und den Surround-Sound-Lautsprechern, warten Sie 30 Sekunden und schließen Sie sie an eine Netzsteckdose an.</p>
<p>Soundbar verbindet sich nicht mit dem Bassmodul oder den Surround-Lautsprechern</p>	<p>Informationen zur Fehlerbehebung finden Sie in der Bedienungsanleitung Ihres Bassmoduls oder Surround-Lautsprechers (siehe Seite 47).</p> <p>Stellen Sie sicher, dass das Bassmodul oder die Surround-Lautsprecher mit der Soundbar kompatibel sind (siehe Seite 47).</p> <p>Trennen Sie die Netzkabel von der Soundbar und vom optionalen Bassmodul und den Surround-Sound-Lautsprechern, warten Sie 30 Sekunden und schließen Sie sie an eine Netzsteckdose an.</p>
<p>Kein Ton vom Bassmodul oder den Surround-Lautsprechern</p>	<p>Stellen Sie sicher, dass das Bassmodul oder die Surround-Lautsprecher mit der Soundbar kompatibel sind (siehe Seite 47).</p> <p>Stellen Sie sicher, dass die Software in der Bose Music-App aktuell ist.</p> <p>Stellen Sie den Basspegel mithilfe der Bose Music-App ein (siehe Seite 27).</p> <p>Schalten Sie zu einer anderen Quelle um (siehe Seite 24).</p>

SYMPTOM	LÖSUNG
<p>Ton ist aus dem Lautsprecher des Fernsehgeräts zu hören</p>	<p>Stellen Sie sicher, dass das HDMI-Kabel der Soundbar an einen Anschluss an Ihrem Fernsehgerät mit der Bezeichnung eARC oder ARC (Audio Return Channel) angeschlossen ist. Falls Ihr Fernsehgerät keinen HDMI eARC- oder ARC-Anschluss hat, schließen Sie die Soundbar mithilfe des optischen Kabels an (siehe Seite 62).</p> <p>TV-Lautsprecher ausschalten. Weitere Informationen finden Sie in der Bedienungsanleitung des Fernsehgeräts.</p> <p>Wenn die Soundbar an den HDMI eARC- oder ARC-Anschluss des Fernsehgeräts angeschlossen ist, achten Sie darauf, dass Consumer Electronics Control (CEC) im Menü Ihres TV-Systems aktiviert ist. Es kann sein, dass CEC an Ihrem Fernsehgerät anders bezeichnet ist. Weitere Informationen finden Sie in der Bedienungsanleitung des Fernsehgeräts.</p> <p>Trennen Sie das HDMI-Kabel der Soundbar vom HDMI eARC- oder ARC-Anschluss Ihres Fernsehgeräts und schließen Sie es wieder an.</p> <p>Drehen Sie die Lautstärke des Fernsehgeräts auf die niedrigste Einstellung.</p> <p>Schließen Sie die Soundbar sowohl mithilfe des HDMI-Kabels (siehe Seite 61) als auch des optischen Kabels (siehe Seite 62) an.</p>
<p>Schlechter oder verzerrter Ton</p>	<p>Testen Sie verschiedene Quellen, falls verfügbar.</p> <p>Vergewissern Sie sich, dass Ihr Fernsehgerät Surround-Sound wiedergeben kann. Weitere Informationen finden Sie in der Bedienungsanleitung des Fernsehgeräts.</p> <p>Wenn Ton von einem anderen Gerät wiedergegeben wird, verringern Sie die Lautstärke dieses Geräts.</p> <p>Stellen Sie den Basspegel mithilfe der Bose Music-App ein (siehe Seite 27).</p> <p>Schalten Sie die TV-Lautsprecher aus. Weitere Informationen finden Sie in der Bedienungsanleitung des Fernsehgeräts.</p> <p>Führen Sie die ADAPTIQ-Audiokalibrierung aus (siehe Seite 20).</p>
<p>Soundbar gibt keinen Ton von der richtigen Quelle wieder oder wählt nach Verzögerung die falsche Quelle aus</p>	<p>Stellen Sie CEC mithilfe der Bose Music App auf Alternativ ein.</p> <p>Deaktivieren Sie CEC an der Quelle (weitere Informationen finden Sie in der Bedienungsanleitung der Quelle).</p> <p>Schließen Sie die Soundbar sowohl mithilfe des HDMI-Kabels (siehe Seite 61) als auch des optischen Kabels (siehe Seite 62) an.</p>
<p>Soundbar und Quelle schalten sich nicht gleichzeitig ein/aus</p>	<p>Drücken Sie auf der Fernbedienung die Quellentaste für die Quelle, die nicht mehr synchron ist.</p> <p>Drücken Sie die Power-Taste , um die Quelle ein-/auszuschalten.</p>

SYMPTOM	LÖSUNG
<p>Soundbar verbindet sich nicht mit dem Wi-Fi-Netzwerk</p>	<p>Wählen Sie in der Bose Music-App den korrekten Netzwerknamen aus und geben Sie das Netzwerkpasswort (Groß-/Kleinschreibung beachten) ein.</p> <p>Vergewissern Sie sich, dass die Soundbar und das Mobilgerät mit demselben Wi-Fi-Netzwerk verbunden sind.</p> <p>Wenn sich Ihre Netzwerkinformationen geändert haben, sehen Sie unter Seite 19 nach.</p> <p>Aktivieren Sie Wi-Fi am Mobilgerät, das Sie für das Einrichten verwenden.</p> <p>Schließen Sie alle anderen Anwendungen auf dem Mobilgerät.</p> <p>Starten Sie Ihr Mobilgerät und den Router neu.</p> <p>Wenn der Router sowohl 2,4-GHz- als auch 5-GHz-Bänder unterstützt, stellen Sie sicher, dass sowohl Ihr Mobilgerät als auch die Soundbar mit demselben Band verbunden sind.</p> <p>HINWEIS: Geben Sie jedem Band einen eindeutigen Namen, um sicherzustellen, dass Sie sich mit dem richtigen Band verbinden.</p> <p>Setzen Sie den Router zurück.</p> <p>Trennen Sie die Netzkabel von der Soundbar und vom optionalen Bassmodul und den Surround-Sound-Lautsprechern, warten Sie 30 Sekunden und schließen Sie sie an eine Netzsteckdose an.</p> <p>Deinstallieren Sie die Bose Music-App auf Ihrem Mobilgerät, installieren Sie die App erneut und starten Sie die Einrichtung erneut.</p> <p>Verbinden Sie sich mithilfe eines Ethernet-Kabels mit dem Netzwerk.</p>
<p>Soundbar verbindet sich nicht mit dem Bluetooth-Gerät</p>	<p>Schalten Sie die <i>Bluetooth</i>-Funktion am Mobilgerät aus und wieder ein. Löschen Sie Ihre Soundbar aus der <i>Bluetooth</i>-Liste. Verbinden Sie sie erneut (siehe Seite 39).</p> <p>Verbinden Sie ein anderes Mobilgerät (siehe Seite 39).</p> <p>Vergewissern Sie sich, dass Sie ein kompatibles <i>Bluetooth</i>-Mobilgerät verwenden.</p> <p>HINWEIS: Sie können keine <i>Bluetooth</i>-Kopfhörer mit der Soundbar verbinden.</p> <p>Löschen Sie die Soundbar aus der <i>Bluetooth</i>-Abstimmliste des Mobilgeräts und verbinden Sie sie erneut (siehe Seite 39).</p> <p>Löschen Sie die Geräteliste der Soundbar (siehe „Löschen der Geräteliste der Soundbar“ auf Seite 41) und verbinden Sie sie erneut (siehe Seite 41).</p>
<p>Soundbar streamt kein Audio mithilfe von Airplay</p>	<p>Vergewissern Sie sich, dass Ihre Soundbar eingeschaltet ist und sich in Reichweite befindet (siehe Seite 15).</p> <p>Vergewissern Sie sich, dass das Apple-Gerät und die Soundbar mit demselben Wi-Fi-Netzwerk verbunden sind.</p> <p>Aktualisieren Sie Ihr Apple-Gerät.</p> <p>Vergewissern Sie sich, dass die Soundbar auf dem neuesten Stand ist (siehe Seite 46).</p> <p>Wenn Sie das AirPlay-Symbol  in der Musik-App, von der Sie streamen, nicht finden können, streamen Sie Audio vom Control Center.</p> <p>Zusätzlichen Support erhalten Sie auf: https://www.apple.com/airplay</p>

SYMPTOM	LÖSUNG
Bose Music App funktioniert auf dem Mobilgerät nicht	<p>Stellen Sie sicher, dass Ihr Mobilgerät kompatibel zur Bose Music App ist und die Mindestsystemanforderungen erfüllt. Sehen Sie für weitere Informationen im App-Store auf Ihrem Mobilgerät nach.</p> <p>Deinstallieren Sie die Bose Music-App auf Ihrem Mobilgerät und installieren Sie die App dann erneut (siehe Seite 18).</p>
Soundbar ist beim Hinzufügen eines weiteren Bose-Kontos nicht sichtbar	<p>Stellen Sie sicher, dass Freigabe an der Soundbar mithilfe der Bose Music-App aktiviert ist.</p> <p>Vergewissern Sie sich, dass die Soundbar und das Mobilgerät mit demselben Wi-Fi-Netzwerk verbunden sind.</p>
Alexa reagiert nicht	<p>Stellen Sie sicher, dass Alexa mithilfe der Bose Music-App eingerichtet wurde (siehe Seite 28).</p> <p>HINWEIS: Die Soundbar muss mithilfe der Bose Music-App eingerichtet und mit Ihrem Wi-Fi-Netzwerk verbunden werden.</p> <p>Sie müssen sich an einem Land befinden, an dem Amazon Alexa verfügbar ist.</p> <p>Stellen Sie sicher, dass die „Mikrofon aus“-Anzeige nicht rot leuchtet. Wie Sie das Mikrofon einschalten, finden Sie auf Seite 30.</p> <p>Verbinden Sie Ihr Mobilgerät mit Wi-Fi.</p> <p>Achten Sie darauf, dass Sie die aktuellste Version der Amazon Alexa-App verwenden.</p> <p>Stellen Sie sicher, dass Ihr Mobilgerät kompatibel ist.</p> <p>Überprüfen Sie, ob das Aufwachwort aktiviert ist (siehe Seite 29).</p> <p>Entfernen Sie Alexa mithilfe der Bose Music App von der Soundbar. Fügen Sie Alexa erneut hinzu.</p> <p>Stellen Sie sicher, dass Sie den Namen sagen, den Sie in der Bose Music App zugewiesen haben. Wenn mehrere Lautsprecher denselben Namen haben, verwenden Sie den Namen, der in der Alexa App zugewiesen ist, oder ändern Sie den Namen in der Bose Music-App.</p> <p>Bei Verwendung von Voice4Video™:</p> <ul style="list-style-type: none"> • Stellen Sie sicher, dass sich keine Hindernisse zwischen der Soundbar, dem Fernsehgerät und/oder der Kabel- oder Satellitenanlage befinden. • Vergewissern Sie sich, dass die Soundbar mithilfe des HDMI-Kabels angeschlossen ist (siehe Seite 61). • Stellen Sie sicher, dass Sie diese Funktion mithilfe der Bose Music App eingerichtet und Ihr Fernsehgerät und/oder die Kabel- oder Satellitenanlage angeschlossen haben. • Stellen Sie sicher, dass Sie Ihre Postleitzahl und den Dienstanbieter für Ihre Kabel/Satellitenanlage eingegeben haben. <p>Zusätzlichen Support erhalten Sie auf: https://www.amazon.com/usealexa</p>

SYMPTOM	LÖSUNG
Google Assistant reagiert nicht	<p>Stellen Sie sicher, dass Google Assistant mithilfe der Bose Music-App eingerichtet wurde (siehe Seite 28).</p> <p>Verbinden Sie Ihr Mobilgerät mit Wi-Fi.</p> <p>Sie müssen sich in einem Land befinden, in dem der Google Assistant verfügbar ist.</p> <p>Achten Sie darauf, dass Sie die aktuellste Version der Google Assistant-App verwenden.</p> <p>Stellen Sie sicher, dass Ihr Mobilgerät kompatibel ist.</p> <p>Entfernen Sie Ihren Google Assistant mithilfe der Bose Music-App von der Soundbar. Fügen Sie dann Ihren Google Assistant wieder hinzu.</p> <p>Wählen Sie Pandora oder Spotify als Ihren voreingestellten Audiodienst (siehe Seite 35).</p> <p>Stellen Sie sicher, dass Sie dasselbe Audiodienstkonto in der Bose Music App und in der Google Assistant App verwenden.</p> <p>Ihr Google Assistant unterstützt möglicherweise Ihre Anforderung nicht. Neue Funktionen werden regelmäßig hinzugefügt.</p> <p>Zusätzlichen Support erhalten Sie auf: https://support.google.com/assistant</p>
Ändern der persönlichen Ergebniseinstellungen Ihres Google Assistant	<p>Um persönliche Ergebnisse auszuschalten oder das Konto für persönliche Ergebnisse zu ändern, verwenden Sie das Einstellungen-Menüs in der Google Assistant-App.</p>
Preset reagiert nicht	<p>Vergewissern Sie sich, dass das Preset eingestellt wurde (siehe Seite 36).</p>
Soundbar verbindet sich nicht mit einem Bose SoundLink Bluetooth-Lautsprecher oder mit Bose-Kopfhörern	<p>Vergewissern Sie sich, dass Ihr Lautsprecher oder Ihre Kopfhörer eingeschaltet sind, sie sich innerhalb von 9 m von der Soundbar befinden und für das Verbinden mit einem anderen Gerät bereit sind. Weitere Informationen finden Sie in der Bedienungsanleitung Ihres Produkts.</p>
Soundbar verbindet sich nicht erneut mit einem vorher verbundenen Bose SoundLink Bluetooth-Lautsprecher	<p>Verwenden Sie die Produktsteuerungen an Ihrem Lautsprecher, um durch die Produktgeräteliste zu gehen, bis Sie den Namen Ihrer Soundbar hören. Produktspezifische Informationen finden Sie in der Bedienungsanleitung Ihres Lautsprechers.</p>
Soundbar verbindet sich nicht erneut mit vorher verbundenen Bose-Kopfhörern	<p>Verbinden Sie sie mithilfe der Bose Music App. Auf diese Option können Sie vom Menü „Einstellungen“ aus zugreifen.</p>

SYMPTOM**LÖSUNG**



**Verzögerter
Ton von einem
verbundenen Bose
SoundLink *Bluetooth*-
Lautsprecher oder
von Bose-Kopfhörern**

Nicht alle Lautsprecher oder Kopfhörer können Ton perfekt synchron wiedergeben, wenn sie mit der Soundbar verbunden sind. Um zu prüfen, ob Ihr Produkt kompatibel ist, besuchen Sie: worldwide.Bose.com/Support/Groups

Installieren Sie alle verfügbaren Software-Updates für Ihren Lautsprecher oder Ihre Kopfhörer. Um auf Updates zu prüfen, öffnen Sie die entsprechende Bose App für Ihr Produkt auf Ihrem Mobilgerät oder besuchen Sie btu.Bose.com auf Ihrem Computer.

ZURÜCKSETZEN DER SOUNDBAR

Ein Zurücksetzen des Systems löscht alle Quellen-, Lautstärke-, Netzwerk- und ADAPTiQ-Audiokalibrierungseinstellungen von der Soundbar und stellt die werkseitigen Originaleinstellungen wieder her.

1. Halten Sie auf der Fernbedienung die Power-Taste  und die Taste zum Vorwärtsspringen  5 Sekunden lang gedrückt, bis die Lichtleiste zweimal weiß blinkt und dann zu schwarz übergeht.

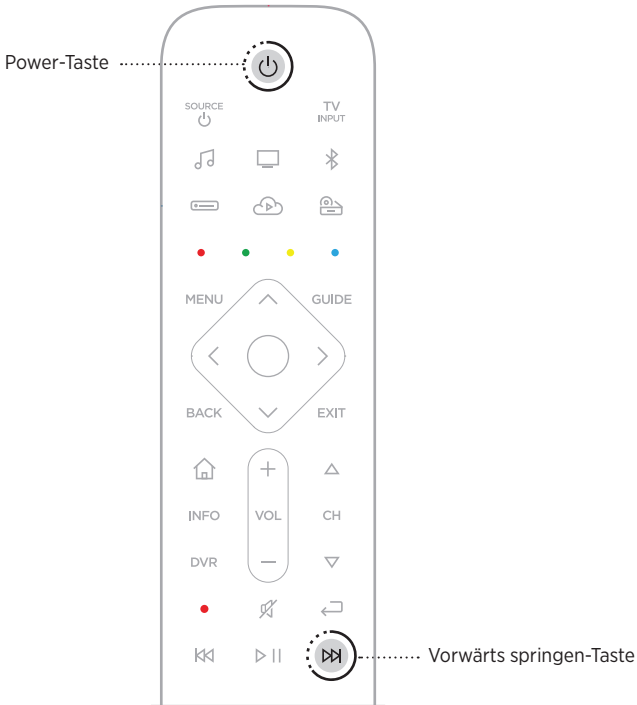

Die Soundbar wird neu gestartet. Wenn das Zurücksetzen abgeschlossen ist, leuchtet die Lichtleiste gelb.

2. So stellen Sie das Netzwerk und die Audioeinstellungen der Soundbar wieder her:
 - a. Starten Sie die Bose Music App auf Ihrem Mobilgerät und fügen Sie die Soundbar zu Ihrem Netzwerk hinzu (siehe Seite 19).
 - b. Führen Sie die ADAPTiQ-Audiokalibrierung mithilfe der Bose Music-App durch.

ANSCHLUSSMÖGLICHKEITEN

Sie haben die folgenden zwei Möglichkeiten, um die Soundbar an Ihr Fernsehgerät anzuschließen:

Option 1 (bevorzugt): HDMI eARC oder ARC (Audio Return Channel)

Option 2: Optisch

HINWEIS: Die bevorzugte Option ist das Anschließen der Soundbar unter Verwendung des HDMI-Kabels an den HDMI eARC- oder ARC-Anschluss des Fernsehgeräts.

- Suchen Sie an der Rückseite des Fernsehgeräts das **HDMI IN-** und **Audio OUT-** (optisch) Anschlussfeld.

HINWEIS: Das Anschlussfeld Ihres Fernsehgeräts sieht möglicherweise nicht wie abgebildet aus. Suchen Sie nach der Form des Anschlusses.

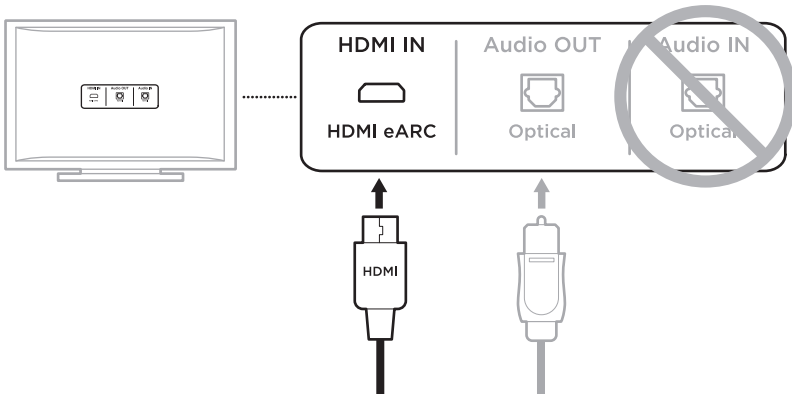

Option 1 (bevorzugt)
HDMI eARC oder ARC:
 Verwenden Sie das HDMI-Kabel für diese Verbindung.

Option 2:
Optisch: Wenn Ihr Fernsehgerät keinen HDMI eARC- oder ARC-Anschluss hat, verwenden Sie ein optisches Kabel für diese Verbindung.

- Auswählen eines Audiokabels.

ANSCHLIESSEN DER SOUNDBAR AN DAS FERNSEHGERÄT

Schließen Sie nach Auswahl eines Audiokabels die Soundbar an das Fernsehgerät an.

Option 1 (bevorzugt): HDMI eARC oder ARC

1. Schließen Sie ein Ende des HDMI-Kabels an den **HDMI eARC-** oder **ARC-**Anschluss des Fernsehgeräts an.

HINWEIS: Stellen Sie sicher, dass das HDMI-Kabel an einen HDMI eARC- oder ARC-Anschluss am Fernsehgerät und nicht an einen üblichen HDMI-Anschluss anschließen. Falls Ihr Fernsehgerät keinen HDMI eARC- oder ARC-Anschluss hat, sehen Sie unter Seite 62 nach.

2. Schließen Sie das andere Ende des Kabels an den **HDMI (ARC)-**Anschluss an der Soundbar an.

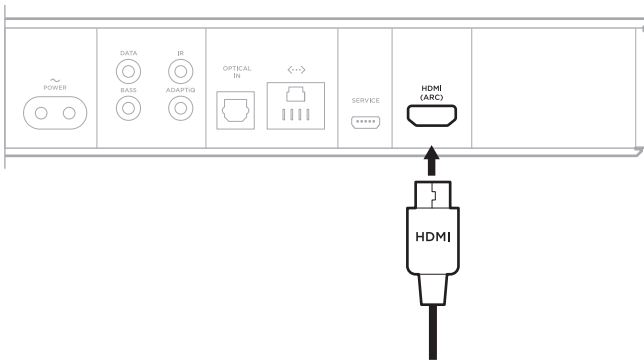

Option 2: Optisch

Wenn Ihr Fernsehgerät keinen HDMI eARC- oder ARC-Anschluss hat, verwenden Sie das optische Kabel, um die Soundbar an das Fernsehgerät anzuschließen.

1. Entfernen Sie die Schutzkappe von beiden Enden des optischen Kabels.

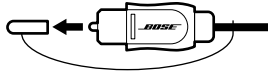

ACHTUNG: Wenn Sie den Stecker falsch herum hineinstecken, kann dies den Stecker und/oder Anschluss beschädigen.

2. Schließen Sie ein Ende des optischen Kabels an den **Optical OUT**-Anschluss des Fernsehgeräts an.
3. Halten Sie den Stecker am anderen Ende des optischen Kabels.
4. Richten Sie den Stecker am **OPTICAL IN**-Anschluss der Soundbar aus und stecken Sie ihn vorsichtig hinein.

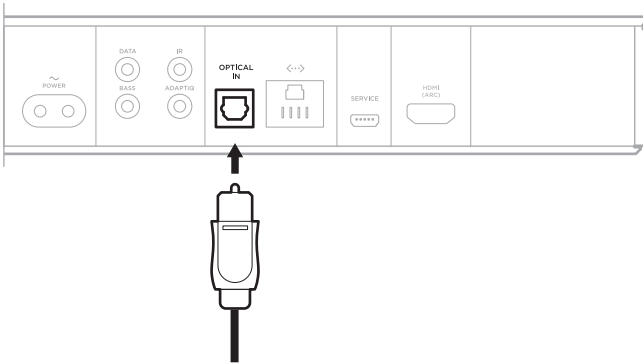



HINWEIS: Der Anschluss hat eine Tür mit Scharnier, die nach innen schwenkt, wenn Sie den Stecker hineinstecken.

5. Stecken Sie den Stecker fest in den Anschluss, bis Sie ein Klicken hören oder spüren.



ÜBERPRÜFEN DES TONS

HINWEIS: Um keinen verzerrten Ton zu hören, schalten Sie die TV-Lautsprecher aus. Weitere Informationen finden Sie in der Bedienungsanleitung Ihres Fernsehgeräts.

1. Schalten Sie das Fernsehgerät ein.
 2. Wenn Sie eine Kabel-/Satellitenanlage oder eine andere sekundäre Quelle verwenden:
 - a. Schalten Sie diese Quelle ein.
 - b. Wählen Sie den entsprechenden Fernsehingang aus.
 3. Wenn die Soundbar nicht eingeschaltet wird, drücken Sie die Power-Taste  auf der Fernbedienung.
Sie hören Ton von der Soundbar.
 4. Drücken Sie die „Stummschaltung/Stummschaltung aufheben“-Taste .
- Sie hören keinen Ton von den TV-Lautsprechern oder der Soundbar.

HINWEIS: Wenn Sie keinen Ton aus der Soundbar hören oder Ton aus den TV-Lautsprechern hören, sehen Sie unter Seite 54 nach.



810651-0010