



PORTABLE HOME SPEAKER

Bitte lesen Sie alle Sicherheitshinweise und Gebrauchsanleitungen durch und bewahren Sie sie auf.

Wichtige Sicherheitshinweise

1. Lesen Sie die folgenden Anweisungen.
2. Bewahren Sie die Anweisungen auf.
3. Beachten Sie alle Warn- und Sicherheitshinweise.
4. Befolgen Sie alle Anweisungen.
5. Reinigen Sie das Gerät nur mit einem sauberen, trockenen Tuch.
6. Achten Sie darauf, dass die Lüftungsöffnungen nicht blockiert sind. Stellen Sie das Gerät nur in Übereinstimmung mit den Herstelleranweisungen auf.
7. Stellen Sie das Gerät nicht in der Nähe von Wärmequellen auf, wie Heizkörpern, Wärmespeichern, Öfen oder anderen Geräten (auch Verstärkern), die Wärme erzeugen.
8. Verwenden Sie nur Zubehör-/Anbauteile, die vom Hersteller zugelassen sind.
9. Ziehen Sie das Netzkabel bei Gewitter oder bei längerer Nichtbenutzung des Gerätes aus der Steckdose.
10. Wenden Sie sich bei allen Reparatur- und Wartungsarbeiten nur an qualifiziertes Personal. Wartungsarbeiten sind in folgenden Fällen nötig: bei jeglichen Beschädigungen wie z. B. des Netzkabels oder Netzsteckers, wenn Flüssigkeiten oder Gegenstände in das Gehäuse gelangt sind, das Gerät Regen oder Feuchtigkeit ausgesetzt wurde, fallen gelassen wurde oder nicht ordnungsgemäß funktioniert.



Enthält kleine Teile, die verschluckt werden können und eine Erstickungsgefahr darstellen. Nicht geeignet für Kinder unter drei Jahren.



Dieses Produkt enthält magnetische Materialien. Wenden Sie sich an Ihren Arzt, wenn Sie wissen möchten, ob dies den Betrieb Ihres implantierten medizinischen Geräts beeinflussen kann.

- Halten Sie das Produkt von Feuer und Wärmequellen fern. Stellen Sie keine brennenden Kerzen oder ähnliches auf das Gerät oder in die Nähe des Geräts.
- Nehmen Sie KEINE nicht genehmigten Änderungen an diesem Produkt vor.
- Verwenden Sie KEINEN Wechselrichter mit diesem Produkt.
- Verwenden Sie kein anderes Ladegerät als das, das speziell für die Verwendung mit dem Produkt geliefert wurde.



仅适用于 2.000 m 以下地区安全使用
Nur auf Höhen unter 2.000 m über N.N. verwenden.

- Setzen Sie Produkte mit Batterien keiner großen Hitze aus (z. B. durch Aufbewahrung im direkten Sonnenlicht, Feuer oder ähnliches).
- Das Etikett mit der Produktbezeichnung befindet sich auf der Unterseite des Geräts.

HINWEIS: Dieses Gerät wurde getestet und erfüllt die Grenzwerte für digitale Geräte der Klasse B gemäß Abschnitt 15 der FCC-Vorschriften. Diese Grenzwerte wurden festgelegt, um einen angemessenen Schutz gegen elektromagnetische Störungen bei einer Installation in Wohngebieten zu gewährleisten. Dieses Gerät erzeugt und verwendet Hochfrequenzstrahlung und kann sie auch aussenden. Daher verursacht das Gerät bei nicht ordnungsgemäßer Installation und Benutzung möglicherweise Störungen des Funkverkehrs. Es wird jedoch keine Garantie dafür gegeben, dass bei einer bestimmten Installation keine Störstrahlungen auftreten. Sollte dieses Gerät den Radio- oder Fernsehempfang stören (Sie können dies überprüfen, indem Sie das Gerät aus- und wiedereinschalten), so ist der Benutzer dazu angehalten, die Störungen durch eine der folgenden Maßnahmen zu beheben:

- Richten Sie die Antenne neu aus.
- Vergrößern Sie den Abstand zwischen dem Gerät und einem Radio- oder Fernsehempfänger.
- Schließen Sie das Gerät an eine Steckdose in einem anderen Stromkreis als den Empfänger an.
- Wenden Sie sich an einen Händler oder einen erfahrenen Radio-/Fernsehtechniker.

Veränderungen am Gerät, die nicht durch die Bose Corporation autorisiert wurden, können zur Folge haben, dass die Betriebserlaubnis für das Gerät erlischt.

Dieses Gerät erfüllt die Bestimmungen in Teil 15 der FCC-Vorschriften und die lizenzfreien RSS-Standards von ISED. Der Betrieb unterliegt den beiden folgenden Bedingungen: (1) dieses Gerät darf keine Störungen verursachen und (2) dieses Gerät muss jegliche Störungen dulden, einschließlich Störungen, die zu einem unerwünschten Betrieb führen.

Dieses Gerät sollte mit einem Mindestabstand von 20 cm zwischen dem Radiator und Ihrem Körper aufgestellt und betrieben werden.

Dieses Gerät für den Betrieb im 5.150- bis 5.250-MHz-Band ist nur für die Verwendung in Innenräumen gedacht, um die Gefahr schädlicher Störungen für andere Systeme auf demselben Kanal zu verringern.

CAN ICES-3 (B) /NMB-3 (B)

CE Die Bose Corporation erklärt hiermit, dass dieses Produkt die wesentlichen Anforderungen und andere relevante Bestimmungen der Richtlinie 2014/53/EU und weitere geltende EU-Richtlinien erfüllt. Die vollständige Konformitätserklärung ist einsehbar unter www.Bose.com/compliance

Dieses Produkt, gemäß Anforderungen an die umweltgerechte Gestaltung energieverbrauchsrelevanter Produkte, Richtlinie 2009/125/EG, entspricht den folgenden Normen oder Dokumenten: Verordnung (EG) Nr. 1275/2008, in der durch Verordnung (EU) Nr. 801/2013 geänderten Fassung.

Erforderliche Energiezustandsinformationen	Energiedi	
	Standby	Netzwerk-Standby
Stromverbrauch im angegebenen Energiemodus bei einem Eingang von 230 V/50 Hz	≤ 0,5 W	Wi-Fi*, Bluetooth* ≤ 2,0 W
Zeit, nach der das Gerät automatisch in den Modus geschaltet wird	< 2,5 Stunden	≤ 20 Minuten
Stromverbrauch im Netzwerk-Standby, wenn alle drahtgebundenen Netzwerkschlüsse verbunden und alle drahtlosen Netzwerkschlüsse aktiviert sind, bei einem Eingang von 230 V/50 Hz	N/A	≤ 2,0 W
Deaktivierungs-/Aktivierungsverfahren für den Netzwerkschluss. Das Deaktivieren aller Netzwerke aktiviert den Standby-Modus.	Wi-Fi*: Sie können dies durch mindestens 5 Sekunden langes gleichzeitiges Gedrückthalten der Wiedergabe/Pause-Taste > II und Bluetooth-Taste ⌘ deaktivieren. Wiederholen Sie dies zum Aktivieren. Bluetooth*: Sie können dies durch Löschen der Abstimmliste deaktivieren, indem Sie die Bluetooth-Taste 10 Sekunden lang gedrückt halten. Sie können dies durch Abstimmen mit einer Bluetooth-Quelle aktivieren.	

Für Europa:

Frequenzband des Betriebs 2.400 bis 2.483,5 MHz:

- *Bluetooth*/Wi-Fi: Maximale Sendeleistung weniger als 20 dBm EIRP.
- *Bluetooth* Low Energy: Maximale spektrale Leistungsdichte weniger als 10 dBm/EIRP.

Frequenzband des Betriebs 5.150 bis 5.350 MHz und 5.470 bis 5.725 MHz:

- Wi-Fi: Maximale Sendeleistung weniger als 20 dBm EIRP.

Beim Betrieb im Frequenzbereich 5.150 bis 5.350 MHz ist die Verwendung dieses Geräts in allen in der Tabelle aufgeführten EU-Mitgliedsstaaten auf die Verwendung in Innenräumen beschränkt.

									
BE	DK	IE	UK	FR	CY	SK	HU	AT	SE
BG	DE	PT	EL	HR	LV	LT	MT	PL	
CZ	EE	FI	ES	IT	RO	LU	NL	SI	



Dieses Symbol bedeutet, dass das Produkt nicht mit dem Hausmüll entsorgt werden darf, sondern bei einer geeigneten Sammelstelle für das Recycling abgegeben werden muss. Die ordnungsgemäße Entsorgung und das Recycling tragen dazu bei, die natürlichen Ressourcen, die Gesundheit und die Umwelt zu schützen. Weitere Informationen zur Entsorgung und zum Recycling dieses Produkts erhalten Sie von Ihrer zuständigen Kommune, Ihrem Entsorgungsdienst oder dem Geschäft, in dem Sie dieses Produkt gekauft haben.



Leere Batterien müssen getrennt entsorgt werden und gehören nicht in den Hausmüll. Nicht verbrennen.



Das Herausnehmen der aufladbaren Lithium-Ionen-Batterie aus diesem Produkt sollte nur durch einen Fachmann erfolgen. Bitte wenden Sie sich für weitere Informationen an Ihren örtlichen Bose-Händler oder sehen Sie unter products.bose.com/static/compliance/index.html nach.

Verwaltungsverordnung für energiearme Funkfrequenzgeräte

Artikel XII

Laut der „Verwaltungsverordnung für energiearme Funkfrequenzgeräte“ darf kein Unternehmen oder Benutzer ohne Erlaubnis durch die NCC Folgendes nicht: die Frequenz ändern, die Übertragungsleistung verbessern oder die ursprünglichen Eigenschaften sowie die Leistung für ein zugelassenes energiearmes Funkfrequenzgerät ändern.

Artikel XIV

Energiearme Funkfrequenzgeräte dürfen die Flugsicherheit nicht beeinträchtigen oder gesetzlich zulässige Kommunikation stören. Andernfalls muss der Benutzer den Betrieb sofort einstellen, bis keine Störung mehr auftritt. Besagte gesetzlich zulässige Kommunikation bedeutet Funkkommunikation, die in Übereinstimmung mit dem Telekommunikationsgesetz erfolgt.

Energiearme Funkfrequenzgeräte müssen für Störung durch gesetzlich zulässige Kommunikation oder Geräte mit ISM-Funkwellenstrahlung empfänglich sein.

Versuchen Sie **NICHT**, die aufladbare Lithium-Ionen-Batterie aus diesem Produkt zu nehmen. Wenden Sie sich zum Herausnehmen an Ihren Bose-Händler oder einen anderen qualifizierten Fachmann.

Tabelle zur Einschränkung gefährlicher Stoffe für China

Namen und Inhalt der giftigen oder gefährlichen Stoffe oder Elemente						
Name des Teils	Gefährliche Stoffe oder Elemente					
	Blei (Pb)	Quecksilber (Hg)	Kadmium (Cd)	Sechswertiges Chrom (CR(VI))	Polybromiertes Biphenyl (PBB)	Polybromiertes Diphenylether (PBDE)
PCBs	X	0	0	0	0	0
Metallteile	X	0	0	0	0	0
Kunststoffteile	0	0	0	0	0	0
Lautsprecher	X	0	0	0	0	0
Kabel	X	0	0	0	0	0
Diese Tabelle wurde in Übereinstimmung mit den Bestimmungen von SJ/T 11364 erstellt. O: Gibt an, dass dieser giftige oder gefährliche Stoff, der in allen homogenen Materialien für dieses Teil enthalten ist, unter den Grenzwerten gemäß GB/T 26572 liegt. X: Gibt an, dass dieser giftige oder gefährliche Stoff, der in mindestens einem der homogenen Materialien enthalten ist, die für dieses Teil verwendet wurden, über den Grenzwerten gemäß GB/T 26572 liegt.						

Tabelle zur Einschränkung gefährlicher Stoffe für Taiwan

Gerätebezeichnung: Powered Speaker, Typbezeichnung: 429329						
Einheit	Stoffe mit eingeschränkter Verwendung und ihre chemischen Symbole					
	Blei (Pb)	Quecksilber (Hg)	Kadmium (Cd)	Sechswertiges Chrom (Cr+6)	Polybromierte Biphenyle (PBB)	Polybromierte Diphenylether (PBDE)
PCBs	-	o	o	o	o	o
Metallteile	-	o	o	o	o	o
Kunststoffteile	o	o	o	o	o	o
Lautsprecher	-	o	o	o	o	o
Kabel	-	o	o	o	o	o
Hinweis 1: „o“ gibt an, dass der prozentuale Gehalt des Stoffs mit eingeschränkter Verwendung den Prozentsatz des Referenzwerts des Vorhandenseins nicht übersteigt.						
Hinweis 2: „-“ gibt an, dass der Stoff mit eingeschränkter Verwendung der Ausnahme entspricht.						

Bitte füllen Sie Folgendes aus und bewahren Sie es für Ihre Unterlagen auf:

Die Serien- und Modellnummern befinden sich unten am Lautsprecher.

Seriennummer: _____

Modellnummer: _____

Bewahren Sie die Kaufquittung zusammen mit der Bedienungsanleitung auf. Jetzt ist ein guter Zeitpunkt, um Ihr Bose-Produkt zu registrieren. Sie können dies ganz einfach auf <http://global.bose.com/register>

Herstellungsdatum: Die achte Ziffer in der Seriennummer gibt das Herstellungsjahr an: „9“ ist 2009 oder 2019.

China-Import: Bose Electronics (Shanghai) Company Limited, Part C, Plant 9, No. 353 North Riyang Road, China (Shanghai) Pilot Free Trade Zone

EU-Import: Bose Products B.V., Gorslaan 60, 1441 RG Purmerend, Niederlande

Taiwan-Import: Bose Taiwan Branch, 9F-A1, No.10, Section 3, Minsheng East Road, Taipei City 104, Taiwan
Telefonnummer: +886-2-2514 7676

Mexiko-Import: Bose de México, S. de R.L. de C.V., Paseo de las Palmas 405-204, Lomas de Chapultepec, 11000 México, D.F. Telefonnummer: +5255 (5202) 3545

Elektrische Nennwerte: 5 VDC, 3 A

Sicherheitshinweise

Dieses Produkt kann automatische Sicherheitsupdates von Bose empfangen. Um automatische Sicherheitsupdates zu empfangen, müssen Sie den Produkteinrichtungsvorgang in der Bose Music App abschließen und das Produkt mit dem Internet verbinden. **Wenn Sie den Einrichtungsvorgang nicht abschließen, sind Sie für das Installieren von Sicherheitsupdates verantwortlich, die Bose zur Verfügung stellt.**

Amazon, Alexa, Amazon Music und alle damit verbundenen Logos sind Marken von Amazon, Inc. oder seinen Partnerunternehmen.

Apple, das Apple-Logo und AirPlay sind Marken von Apple Inc., die in den USA und anderen Ländern eingetragen sind. App Store ist eine Dienstleistungsmarke von Apple Inc.

Die Verwendung des Aufklebers „Works with Apple“ bedeutet, dass ein Zubehör speziell für den Betrieb mit der Technologie entwickelt wurde, die auf dem Aufkleber angegeben ist, und vom Entwickler für die Erfüllung der Apple-Leistungsstandards zertifiziert wurde.

Die *Bluetooth*[®] Wortmarke und Logos sind eingetragene Marken der Bluetooth SIG, Inc. Jegliche Nutzung dieser Marken durch die Bose Corporation erfolgt unter Lizenz.

Google und Google Play sind Marken von Google, LLC.

Dieses Produkt enthält den iHeartRadio-Dienst. iHeartRadio ist eine eingetragene Marke von iHeartMedia, Inc.

Dieses Produkt ist durch bestimmte geistige Eigentumsrechte von Microsoft geschützt. Die Verwendung oder Verteilung einer solchen Technologie außerhalb dieses Produkts ohne Lizenz von Microsoft ist verboten.

Pandora, das Pandora-Logo und die Pandora-Handelsaufmachung sind Marken oder eingetragene Marken von Pandora Media, Inc. Verwendung mit Genehmigung.

Dieses Produkt beinhaltet Spotify-Software, die Lizenzen von Fremdfirmen unterliegt, die hier zu finden sind: www.spotify.com/connect/third-party-licenses

Spotify ist eine eingetragene Marke von Spotify AB.

Wi-Fi ist eine eingetragene Marke der Wi-Fi Alliance[®].

Bose, Bose Portable Home Speaker, Bose Music und das Bose Music-Logo sind Marken der Bose Corporation.

Bose Corporation Unternehmenszentrale: 1-877-230-5639

©2019 Bose Corporation. Dieses Dokument darf ohne vorherige schriftliche Genehmigung weder ganz noch teilweise reproduziert, verändert, vertrieben oder auf andere Weise verwendet werden.

Um die Lizenzvereinbarungen anzuzeigen, die für Softwarepakete von Fremdfirmen gelten, die als Komponenten Ihres Bose Portable Home Speaker-Produkts geliefert werden:

1. Halten Sie am Lautsprecher die Taste zum Erhöhen der Lautstärke + und die Taste zum Verringern der Lautstärke — 5 Sekunden lang gedrückt.
2. Schließen Sie ein USB-C-Kabel an den USB-C-Anschluss unten am Lautsprecher an.

HINWEIS: Wenn Sie die Bose Portable Home Speaker Charging Cradle zum Aufladen des Lautsprechers verwenden, stellen Sie sicher, dass das Kabel an den USB-C-Anschluss an der Rückseite des Lautsprechers und nicht an der Ladeschale angeschlossen ist.

3. Schließen Sie das andere Ende des Kabels an einen Computer an.
4. Geben Sie auf dem Computer <http://203.0.113.1/opensource> in ein Browserfenster ein, und den EULA und die Lizenzvereinbarungen anzuzeigen.

LIEFERUMFANG

Inhalt 11

BEDIENUNGSMÖGLICHKEITEN

Mit Wi-Fi® verbunden 12
 Nicht mit Wi-Fi verbunden..... 12

AUFSTELLUNG DER LAUTSPRECHER

Empfehlungen 13

EINRICHTUNG DER BOSE MUSIC APP

Herunterladen der Bose Music App 14

BESTEHENDE BOSE MUSIC APP-NUTZER

Hinzufügen des Lautsprechers zu einem vorhandenen Konto 15
 Verbinden mit einem anderen Wi-Fi-Netzwerk 15
 Erneut mit einem Wi-Fi-Netzwerk verbinden..... 15

STROM

Einschalten 16
 Ausschalten..... 17
 Netzwerk-Standby..... 17

LAUTSPRECHER-BEDIENELEMENTE

Lautsprecherfunktionen 19
 Medienwiedergabe und Lautstärke 19
 Sprachassistenten-Bedienelemente 20

SPRACHASSISTENT

Optionen für den Sprachassistenten..... 21

Einrichtung des Sprachassistenten..... 21

Zugreifen auf Ihren Google Assistant 22

Bedienung per Sprache..... 22

Verwenden der Lautsprecher-Bedienelemente..... 23

Musikwiedergabe mit Ihrem Google Assistant..... 24

Auswählen eines voreingestellten Musikdienstes 24

Zugreifen auf Alexa..... 25

Bedienung per Sprache..... 25

Verwenden der Lautsprecher-Bedienelemente..... 26

BLUETOOTH®-VERBINDUNGEN

Nur Verwendung von *Bluetooth* (kein Wi-Fi) 27

Verbinden eines Mobilgeräts 27

Trennen eines Mobilgeräts 28

Erneutes Verbinden eines Mobilgeräts..... 29

Zusätzliches Mobilgerät verbinden..... 29

Löschen der Geräteliste des Lautsprechers 29

STREAMEN VON AUDIO MIT AIRPLAY

Streamen von Audio vom Control Center..... 30

Streamen von Audio von einer App..... 30

BATTERIE

Aufladen des Lautsprechers..... 31

Aufladen des Lautsprechers mithilfe der Ladeschale für
den Bose Portable Home Speaker 31

Prüfen des Batterieladezustands..... 32

LAUTSPRECHERSTATUS

Wi-Fi-Status 33

Bluetooth-Verbindungsstatus 34

Status des Sprachassistenten 35

 Ihr Google Assistant-Status..... 35

 Amazon Alexa-Status 36

 Mikrofon aus-Lämpchen 37

Betriebsstatus 38

Update- und Fehlerstatus..... 39

ERWEITERTE FUNKTIONEN

Aktualisieren des Lautsprechers..... 40

Deaktivieren/Aktivieren der Wi-Fi-Funktion..... 40

PFLEGE UND WARTUNG

Reinigen des Lautsprechers 41

Ersatzteile und Zubehör..... 41

Eingeschränkte Garantie..... 41

FEHLERBEHEBUNG

Versuchen Sie zuerst diese Lösungen 42

Andere Lösungen..... 42

Zurücksetzen des Lautsprechers..... 46

 Wiederherstellen der Netzwerk- und Audioeinstellungen des
Lautsprechers..... 46

INHALT

Überprüfen Sie, ob die folgenden Teile enthalten sind:

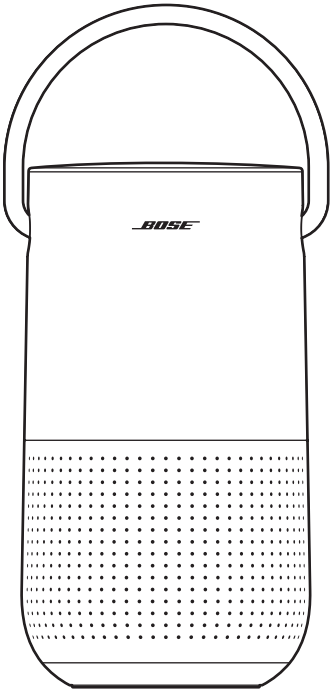

Bose Portable Home Speaker

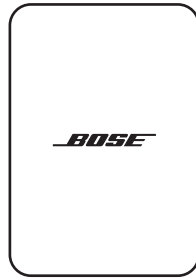

Netzteil

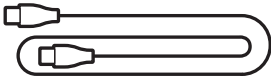

Netzkabel

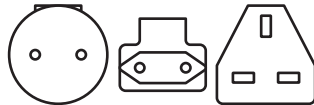

Netzadapter*

* Kann mit mehreren Netzadaptern geliefert werden. Verwenden Sie das Netzkabel für Ihre Region.

HINWEIS: Sollten Teile des Produkts beschädigt sein, verwenden Sie sie nicht. Wenden Sie sich an den Bose-Fachhandel oder den Bose-Kundendienst.

Besuchen Sie: [worldwide.bose.com/Support/PHS](https://www.worldwide.bose.com/Support/PHS)

MIT WI-FI VERBUNDEN

Wenn der Lautsprecher mit einem Wi-Fi-Netzwerk verbunden ist, hat er Zugriff auf alle Funktionen einschließlich Sprachsteuerung, Verbindung zur Bose Music App und Suchen von Musik sowie Synchronisierung mit anderen Lautsprechern.

Mehr über die Bose Music App erfahren Sie unter Seite 14.

NICHT MIT WI-FI VERBUNDEN

Wenn kein Wi-Fi-Netzwerk verfügbar ist, ist der Lautsprecher ein *Bluetooth*-Lautsprecher. *Bluetooth*-Drahtlostechnologie ermöglicht es Ihnen, Musik von Mobilgeräten wie Smartphones, Tablets und Laptop-Computer zu streamen.

Wie Sie ein Gerät mithilfe von *Bluetooth*-Technologie mit dem Lautsprecher verbinden, erfahren Sie in Seite 27.

EMPFEHLUNGEN

- Stellen Sie den Lautsprecher NICHT auf Audio-/Videogeräte (Receiver, Fernsehgerät usw.) oder andere Gegenstände, die Hitze erzeugen können. Die von solchen Gegenständen erzeugte Hitze kann zu einer schlechten Lautsprecherleistung führen.
- Stellen Sie KEINE Gegenstände auf den Lautsprecher oder vor den Lautsprecher.
- Um Störungen zu vermeiden, sollten Sie andere drahtlose Geräte 0,3 bis 0,9 m vom Lautsprecher entfernt aufstellen.
- Stellen Sie den Lautsprecher nicht in Metallschränke und von direkten Wärmequellen entfernt auf.
- Stellen Sie den Lautsprecher mit dem Gummisockel auf eine stabile und ebene Fläche.
- Bei Verwendung von *Bluetooth*-Technologie stellen Ihr Mobilgerät innerhalb von 10 m vom Lautsprecher entfernt auf und achten Sie darauf, dass eine klare Sichtlinie zwischen Ihnen und dem Lautsprecher besteht. Wenn Sie Ihr Gerät weiter entfernen oder keine klare Sichtlinie haben, kann dadurch die Klangqualität beeinträchtigt und die Verbindung des Geräts mit dem Lautsprecher kann getrennt werden.

ACHTUNG:

- Stellen Sie den Lautsprecher auf seine Füße. Wenn der Lautsprecher auf eine andere Seite gestellt wird, kann dies Schäden am Lautsprecher verursachen und die Tonqualität beeinträchtigen.
- Vermeiden Sie es, den Lautsprecher auf nasse oder schmutzige Flächen zu stellen.

Mit der Bose Music App können Sie den Lautsprecher von jedem Mobilgerät, z. B. einem Smartphone oder Tablet, aus steuern.

Mithilfe der App können Sie Musik streamen, Presets einstellen, und ändern, Musikdienste hinzufügen, Internet-Radiosender erkunden, Ihren Google Assistant oder Amazon Alexa konfigurieren und Lautsprechereinstellungen verwalten.

HINWEIS: Wenn Sie in der Bose Music App bereits ein Bose Music-Konto für ein anderes Bose-Produkt erstellt haben, sehen Sie unter „Hinzufügen des Lautsprechers zu einem vorhandenen Konto“ auf Seite 15 nach.

HERUNTERLADEN DER BOSE MUSIC APP

1. Laden Sie auf Ihrem Mobilgerät die Bose Music App herunter.



2. Befolgen Sie die Anweisungen in der App.

HINZUFÜGEN DES LAUTSPRECHERS ZU EINEM VORHANDENEN KONTO

1. Drücken Sie in der Bose Music App auf dem Bildschirm **Mein Bose** auf +.

HINWEIS: Um zum Bildschirm **Mein Bose** zurückzukehren, tippen Sie auf  oben links.

2. Befolgen Sie die Anweisungen in der App.

VERBINDEN MIT EINEM ANDEREN WI-FI-NETZWERK

Sie verbinden sich mit einem anderen Netzwerk, wenn sich der Netzwerkname oder das Passwort geändert haben oder Sie zu einem anderen Netzwerk wechseln oder ein anderes Netzwerk hinzufügen möchten.

1. Halten Sie am Lautsprecher die Taste zum Verringern der Lautstärke — und die Wiedergabe/Pause-Taste  gleichzeitig gedrückt, bis der Lichtring oben und unten gelb leuchtet.
2. Öffnen Sie die Wi-Fi-Einstellungen auf Ihrem Mobilgerät.
3. Wählen Sie Bose Portable Home Speaker aus.
4. Öffnen Sie die Bose Music App und befolgen Sie die Anweisungen in der App.

HINWEISE:

- Wenn die App Sie nicht dazu auffordert, Ihren Lautsprecher einzurichten, tippen Sie auf das **Mein Bose**-Symbol  oben links. Tippen Sie auf +, um Ihr Produkt hinzuzufügen.
- Wenn der Lautsprecher mit Wi-Fi verbunden ist, hat er Zugriff auf Sprachsteuerung und alle anderen Funktionen, die in der Music App angeboten werden.

ERNEUT MIT EINEM WI-FI-NETZWERK VERBINDEN

Der Lautsprecher verbindet sich automatisch erneut mit einem bekannten Wi-Fi-Netzwerk, wenn der Lautsprecher eingeschaltet wird und innerhalb der Reichweite des Wi-Fi-Netzwerks ist.

HINWEIS: Der Lautsprecher speichert bis zu 8 verschiedene Wi-Fi-Netzwerke in der Reihenfolge der letzten Verwendung.

EINSCHALTEN

Drücken Sie die Power-Taste .

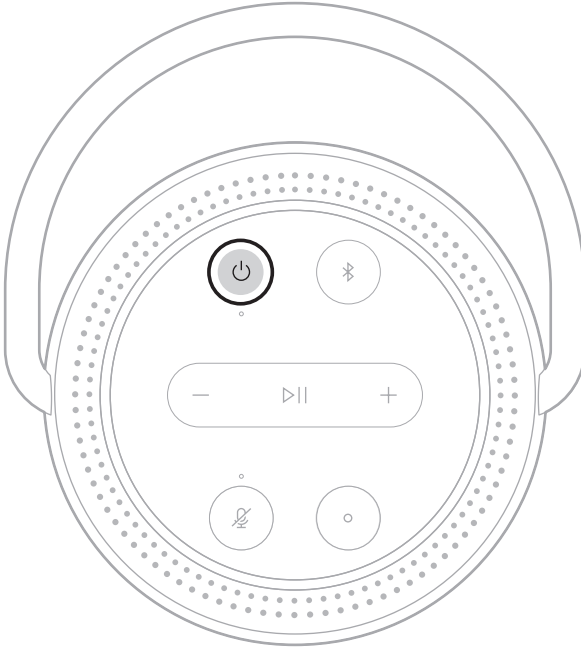

Ein Sprachbefehl informiert über den Batteriestand.

AUSSCHALTEN

Halten Sie die Power-Taste  gedrückt, bis sich das Betriebslämpchen ausschaltet.

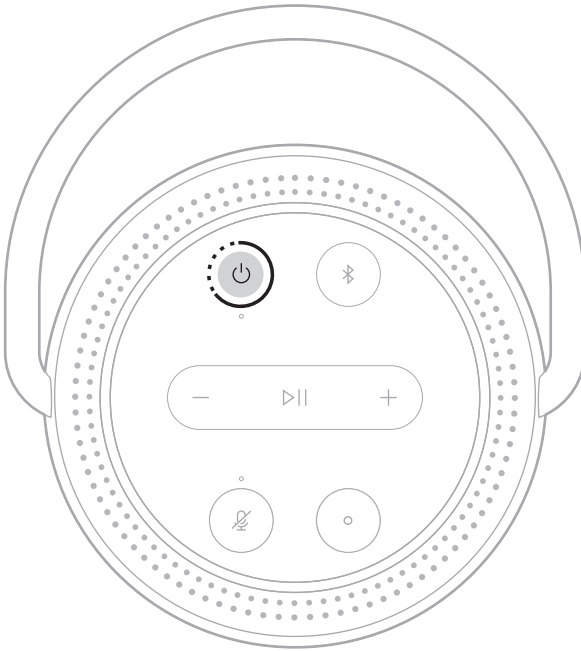

HINWEISE:

- Wenn der Lautsprecher nicht mit einem Wi-Fi-Netzwerk verbunden ist, Audio mit *Bluetooth*-Technologie streamt oder aufgeladen wird, schaltet er sich nach 20 Minuten Inaktivität automatisch aus.
- Wenn Wi-Fi nicht mithilfe der Bose Music-App eingerichtet wurde, drücken Sie die Power-Taste einmal, um den Lautsprecher auszuschalten.

NETZWERK-STANDBY

Der Lautsprecher geht in den Netzwerk-Standby-Betrieb, wenn der Ton gestoppt hat und Sie 20 Minuten lang keine Tasten gedrückt oder auf Ihren Sprachassistenten zugegriffen haben.

So aktivieren Sie den Lautsprecher wieder, wenn dieser im Netzwerk-Standby ist:

- Drücken Sie eine beliebige Taste am Lautsprecher.
- Geben Sie Ton mithilfe Ihres Mobilgeräts oder der Bose Music App wieder oder setzen Sie die Tonwiedergabe fort.
- Sprechen Sie mit Ihrem Sprachassistenten.

HINWEIS: Um im Netzwerk-Standby auf Ihren Sprachassistenten zuzugreifen, richten Sie ihn mithilfe der Bose Music App ein und schalten Sie das Mikrofon ein (siehe Seite 14).

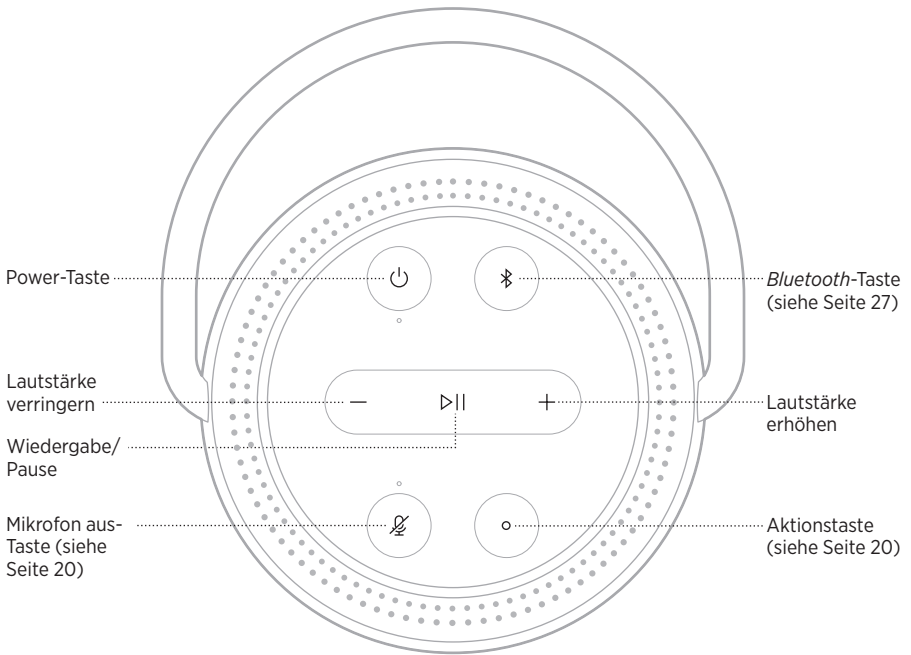

LAUTSPRECHERFUNKTIONEN

Die Lautsprecher-Bedienelemente befinden sich oben auf dem Lautsprecher.

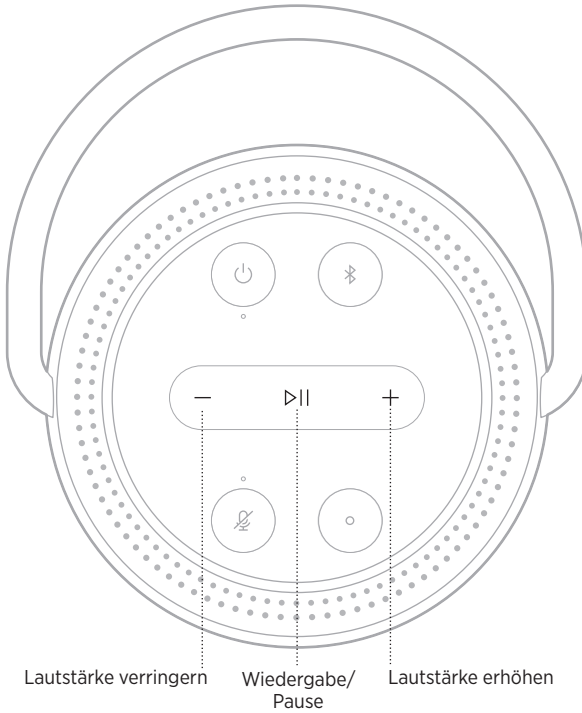

TIPP: Sie können den Lautsprecher außerdem mithilfe der Bose Music App steuern.

Medienwiedergabe und Lautstärke



FUNKTION	VORGEHENSWEISE
Wiedergabe/Pause	Drücken Sie ▷ .
Vorwärts springen	Drücken Sie zweimal ▷ .
Rückwärts springen	Drücken Sie dreimal ▷ .
Lautstärke erhöhen	Drücken Sie +. HINWEIS: Um die Lautstärke schnell zu erhöhen, halten Sie + gedrückt.
Lautstärke verringern	Drücken Sie —. HINWEIS: Um die Lautstärke schnell zu verringern, halten Sie — gedrückt.

SPRACHASSISTENTEN-BEDIENELEMENTE

Sie können die Aktionstaste  und die „Mikrofon aus“-Taste  verwenden, um Ihren Google Assistant (siehe Seite 22) oder Amazon Alexa (siehe Seite 25) zu steuern.

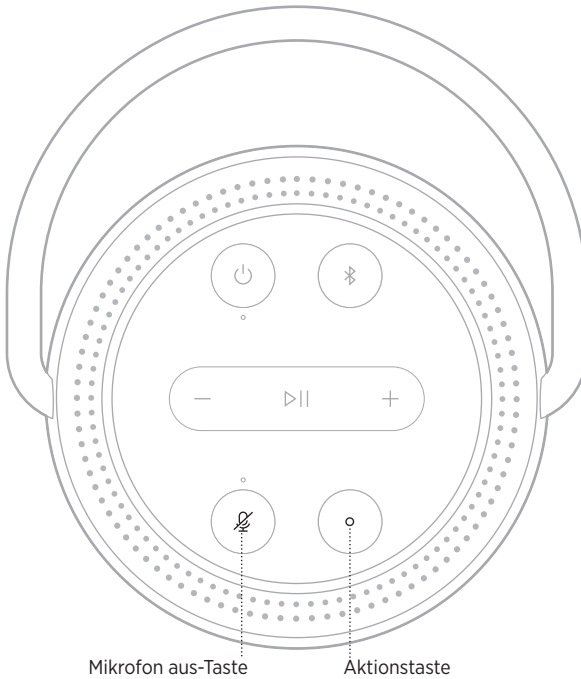

OPTIONEN FÜR DEN SPRACHASSISTENTEN

Sie können den Lautsprecher für den schnellen und einfachen Zugriff auf Ihren Google Assistant oder Amazon Alexa programmieren.

HINWEIS: Der Google Assistant und Amazon Alexa sind in einigen Sprachen und Ländern nicht verfügbar.

OPTIONEN	BEDIENUNG
Google Assistant	Verwenden Sie Sprache und/oder die Aktionstaste  (siehe Seite 22).
Amazon Alexa	Verwenden Sie Sprache und/oder die Aktionstaste  (siehe Seite 25).

HINWEIS: Die gleichzeitige Nutzung des Google Assistant und Amazon Alexa über den Lautsprecher ist nicht möglich.

EINRICHTUNG DES SPRACHASSISTENTEN

Bevor Sie beginnen, vergewissern Sie sich, dass das Mobilgerät und der Lautsprecher mit demselben Wi-Fi-Netzwerk verbunden sind.

Verwenden Sie die Bose Music App, um Ihren Sprachassistenten einzurichten. Auf diese Option können Sie vom Menü „Einstellungen“ aus zugreifen.

HINWEIS: Wenn Sie Ihren Sprachassistenten einrichten, vergewissern Sie sich, dass Sie dasselbe Dienstkonto verwendet, das Sie in der Bose Music App verwendet haben.

ZUGREIFEN AUF IHREN GOOGLE ASSISTANT

Nutzen Sie die Freisprechfunktion Ihres Bose Portable Home Speaker, der jetzt mit Google Assistant funktioniert, damit Sie Ihre Lieblingsmedien nur mit Sprache anhalten und wiedergeben können.

Weitere Informationen darüber, was Google Assistant für Sie tun kann, finden Sie auf: <https://support.google.com/assistant>

HINWEISE:

- Google Assistant ist in einigen Sprachen und Ländern nicht verfügbar.
- Weitere Informationen über die Wiedergabe von Audio mit Ihrem Google Assistant finden Sie unter Seite 24.

Bedienung per Sprache

Sagen Sie erst „OK Google“ und dann:

VERSUCHEN SIE FOLGENDES	SIE KÖNNEN ZUM BEISPIEL SAGEN
Zugriff auf Google Smarts	Wie sagt man „Freund“ auf Spanisch?
Spaß mit der Familie	Welches Geräusch macht ein Elefant?
Erinnerung einstellen	Erinnere mich am Donnerstag daran, meine Mutter anzurufen.
Im Kalender nachsehen	Wie sieht mein Tag aus?
Kontrolle über Ihr Smart Home	Schalte die Lichter aus.



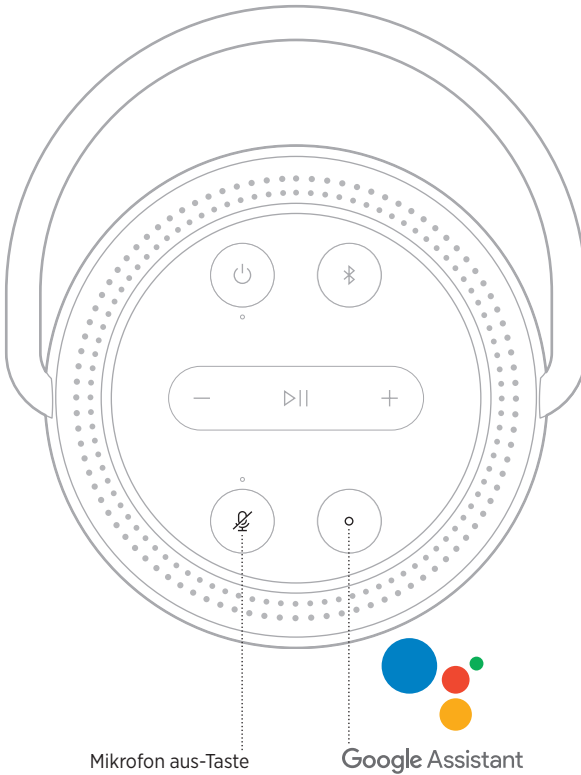

Verwenden der Lautsprecher-Bedienelemente

Sie können die Aktionstaste  und die „Mikrofon aus“-Taste  verwenden, um Ihren Google Assistant zu steuern. Sie befinden sich oben am Lautsprecher.



VERSUCHEN SIE FOLGENDES

VORGEHENSWEISE

<p>Mit Ihrem Google Assistant sprechen</p>	<p>Drücken Sie  und sagen Sie dann Ihren Wunsch. Eine Liste der Dinge, die Sie versuchen können, finden Sie auf: https://support.google.com/assistant</p>
<p>Alarmer und Timer stoppen</p>	<p>Drücken Sie .</p>
<p>Ihren Google Assistant stoppen</p>	<p>Drücken Sie .</p>
<p>Ein- und Ausschalten des Mikrofons</p>	<p>Drücken Sie . Wenn das Mikrofon ausgeschaltet ist, leuchtet das Lämpchen über der „Mikrofon aus“-Taste  rot und Sie können nicht auf Ihren Google Assistant zugreifen.</p>

MUSIKWIEDERGABE MIT IHREM GOOGLE ASSISTANT

Sie können Ihren Google Assistant bitten, Audio von Ihrem voreingestellten Audiodienst oder einem spezifischen Audiodienst wiederzugeben.

Sagen Sie erst „OK Google“ und dann:

VERSUCHEN SIE FOLGENDES	SIE KÖNNEN ZUM BEISPIEL SAGEN
Musikwiedergabe	<p>Spielen Sie etwas Musik</p> <p>HINWEIS: Der Google Assistant verwendet Ihren voreingestellten Audiodienst. Wenn Sie eine Fehlermeldung hören, müssen Sie möglicherweise Ihren voreingestellten Audiodienst ändern. Verwenden Sie die Google Assistant App, um diese Einstellung zu ändern.</p>
Lautsprechersteuerung	<p>Erhöhe die Lautstärke</p>
Wiedergabe von einem bestimmten Audiodienst	<p>Spielen Sie NPR auf Tuneln</p> <p>HINWEIS: Der Google Assistant unterstützt nicht alle Audiodienste.</p>
Wiedergabe auf einem bestimmten Lautsprecher	<p>Spielen Sie etwas Jazz an den Lautsprechern im Wohnzimmer</p> <p>HINWEIS: Stellen Sie sicher, dass Sie den Lautsprecheramen sagen, den Sie in der Bose Music App zugewiesen haben. Wenn mehrere Lautsprecher denselben Namen haben, verwenden Sie den Namen, der in der Google Assistant App zugewiesen ist, oder ändern Sie den Namen in der Bose Music App.</p>

Auswählen eines voreingestellten Musikdienstes

Während des ersten Einrichtens für Ihren fordert die Google Assistant-App Sie auf, einen voreingestellten Audiodienst auszuwählen. Bei Verwendung Ihres Google Assistant mit Bose-Produkten werden nur die voreingestellten Dienste Pandora oder Spotify verwendet. Auch wenn während der Einrichtung andere Audiodienste als verfügbar aufgeführt werden, ist dies nicht der Fall.

Wählen Sie für das beste Erlebnis Pandora oder Spotify als Ihren voreingestellten Audiodienst. Wenn Sie einen nicht unterstützten Audiodienst auswählen, hören Sie eine Fehlermeldung, wenn Sie die Audiowiedergabe wählen.

ZUGREIFEN AUF ALEXA

Amazon Alexa ist in den Lautsprecher integriert. Mit Alexa können Sie die Wiedergabe von Musik anfordern, Nachrichten hören, die Wettervorhersage erhalten, intelligente Haushaltsgeräte steuern und mehr. Die Verwendung von Alexa mit Ihrem Lautsprecher ist so einfach wie Fragen. Fragen Sie einfach oder verwenden Sie die Aktionstaste  und Alexa antwortet sofort.

Weitere Informationen darüber, was Alexa tun kann, finden Sie auf:
<https://www.amazon.com/usealexa>

HINWEIS: Alexa ist in einigen Sprachen und Ländern nicht verfügbar.

Bedienung per Sprache

VERSUCHEN SIE FOLGENDES	SIE KÖNNEN ZUM BEISPIEL SAGEN
Mit Alexa sprechen	Alexa, wie ist das Wetter?
Ton wiedergeben	Alexa, spiele Beethoven. HINWEIS: Amazon Music ist als Standard-Musikdienst eingestellt. Um den Standard-Musikdienst zu ändern, verwenden Sie die Alexa App.
Lautstärke regeln	Alexa, schalte die Lautstärke höher.
Wiedergabe von einem bestimmten Audiodienst	Alexa, spiele NPR auf Tuneln. HINWEIS: Amazon Alexa unterstützt nicht alle Audiodienste.
Wiedergabe auf einem bestimmten Lautsprecher	Alexa, spiele Funk im Wohnzimmer. HINWEIS: Stellen Sie sicher, dass Sie den Lautsprechernamen sagen, den Sie in der Bose Music App zugewiesen haben. Wenn mehrere Lautsprecher denselben Namen haben, verwenden Sie den Namen, der in der Alexa App zugewiesen ist, oder ändern Sie den Namen in der Bose Music-App.
Zum nächsten Song springen	Alexa, nächster Song.
Timer einstellen	Alexa, stelle einen Timer auf 5 Minuten.
Mehr Fähigkeiten entdecken	Alexa, welche neuen Fähigkeiten hast du?
Alexa stoppen	Alexa, stoppen.

Verwenden der Lautsprecher-Bedienelemente

Die Aktionstaste  und die „Mikrofon aus“-Taste  werden zum Steuern von Alexa verwendet. Sie befinden sich oben am Lautsprecher.

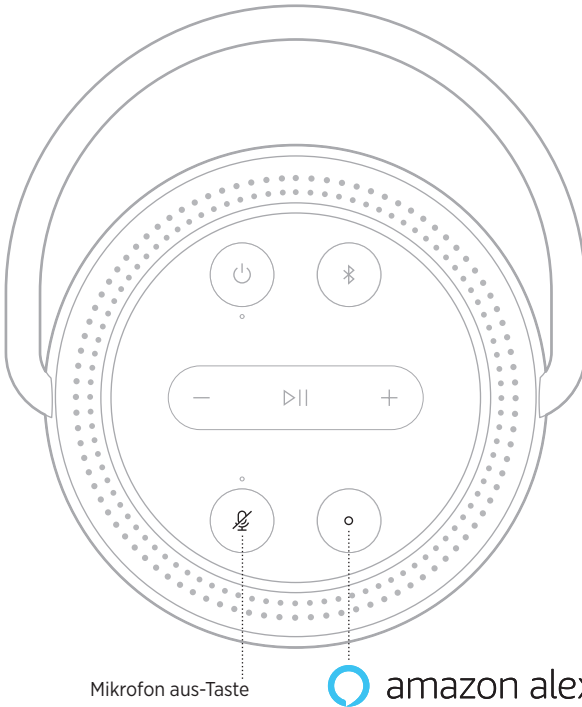

VERSUCHEN SIE FOLGENDES

VORGEHENSWEISE

<p>Mit Alexa sprechen</p>	<p>Drücken Sie  und sagen Sie dann Ihren Wunsch. Eine Liste der Dinge, die Sie versuchen können, finden Sie auf: https://www.amazon.com/usealexa</p>
<p>Alarmer und Timer stoppen</p>	<p>Drücken Sie .</p>
<p>Alexa stoppen</p>	<p>Drücken Sie .</p>
<p>Ein- und Ausschalten des Mikrofons</p>	<p>Drücken Sie .</p> <p>HINWEIS: Wenn das Mikrofon ausgeschaltet ist, leuchtet das Lämpchen über der „Mikrofon aus“-Taste  rot und Sie können nicht auf Alexa zugreifen.</p>

Bluetooth-Drahtlostechnologie ermöglicht es Ihnen, Musik von Mobilgeräten wie Smartphones, Tablets und Laptop-Computer zu streamen. Bevor Sie Musik von einem Gerät streamen können, müssen Sie das Gerät mit dem Lautsprecher verbinden.

NUR VERWENDUNG VON *BLUETOOTH* (KEIN WI-FI)

Wenn der Lautsprecher vom Wi-Fi getrennt ist, haben Sie nur Zugriff auf die *Bluetooth*-Funktionen des Lautsprechers. Wie Sie Ihr Mobilgerät mithilfe von *Bluetooth*-Technologie verbinden, erfahren Sie in Seite 27.

HINWEIS: Wenn Sie nur *Bluetooth*-Technologie verwenden, haben Sie keinen Zugriff auf einen Sprachassistenten und oder die Funktionen in der Music App.

VERBINDEN EINES MOBILGERÄTS

1. Halten Sie die *Bluetooth*-Taste  gedrückt.

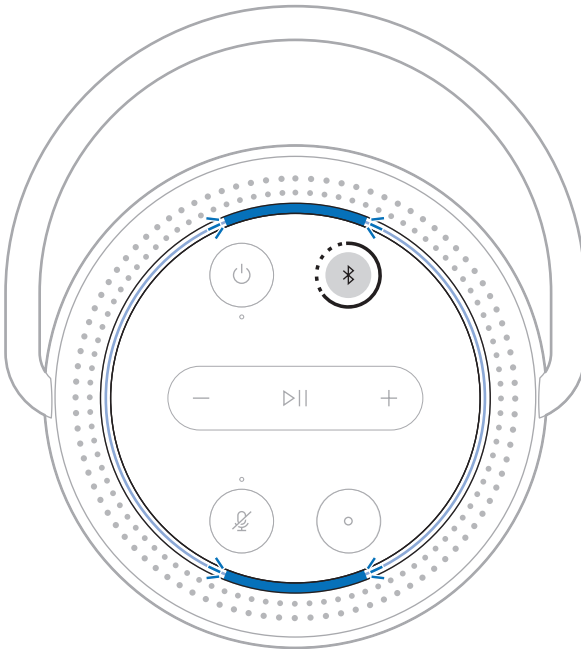

Sie hören einen Ton und der Lichtring blinkt blau.

2. Schalten Sie auf Ihrem Gerät die *Bluetooth*-Funktion ein.

TIPP: Das *Bluetooth*-Menü finden Sie normalerweise im Menü „Einstellungen“ des Mobilgeräts.

3. Wählen Sie Ihren Lautsprecher aus der Liste der Geräte aus.

TIPP: Suchen Sie nach dem Namen, den Sie in der Bose Music App für den Lautsprecher eingegeben haben. Wenn Sie Ihrem Lautsprecher keinen Namen gegeben haben, wird der voreingestellte Name angezeigt.

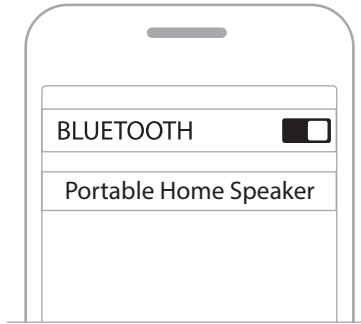

Nach dem Verbinden hören Sie einen Ton und der Lichtring leuchtet oben und unten blau und geht dann zu schwarz über. Der Name des Lautsprechers wird in der Mobilgeräteliste angezeigt.

TRENNEN EINES MOBILGERÄTS

Verwenden Sie die Bose Music App, um Ihr Mobilgerät zu trennen.

TIPP: Sie können auch die *Bluetooth*-Einstellungen verwenden, um Ihr Gerät zu trennen. Durch Deaktivieren der *Bluetooth*-Funktion werden alle anderen Geräte getrennt.

ERNEUTES VERBINDEN EINES MOBILGERÄTS

1. Drücken Sie die *Bluetooth*-Taste ⌘ .

HINWEIS: Stellen Sie sicher, dass die *Bluetooth*-Funktion an Ihrem Mobilgerät aktiviert ist.

2. Geben Sie Ton auf dem verbundenen Mobilgerät wieder.

ZUSÄTZLICHES MOBILGERÄT VERBINDEN

Sie können bis zu acht Geräte in der Geräteliste des Lautsprechers speichern.

HINWEIS: Sie können Ton jeweils nur von einem Gerät wiedergeben.

1. Drücken Sie und halten Sie ⌘ , bis die Lichtleiste blau blinkt.
2. Wählen Sie auf Ihrem Mobilgerät den Lautsprecher aus der Geräteliste aus.

HINWEIS: Stellen Sie sicher, dass die *Bluetooth*-Funktion an Ihrem Mobilgerät aktiviert ist.

LÖSCHEN DER GERÄTELISTE DES LAUTSPRECHERS

1. Halten Sie ⌘ 10 Sekunden lang gedrückt, bis der Lichtring oben und unten zweimal blau blinkt.
2. Löschen Sie den Lautsprecher aus der *Bluetooth*-Liste auf Ihrem Gerät.

Alle Geräte werden gelöscht und der Lautsprecher ist für das Verbinden bereit (siehe Seite 27).

Der Lautsprecher kann AirPlay 2-Audio wiedergeben, sodass Sie schnell Audio von Ihrem Apple-Gerät zum Lautsprecher oder zu mehreren Lautsprechern streamen können.

HINWEISE:

- Um AirPlay 2 zu verwenden, benötigen Sie ein Apple-Gerät mit iOS 11.4 oder später.
- Ihr Apple-Gerät und der Lautsprecher müssen mit demselben Wi-Fi-Netzwerk verbunden sein.
- Weitere Informationen über AirPlay finden Sie unter: <https://www.apple.com/airplay>

STREAMEN VON AUDIO VOM CONTROL CENTER

1. Öffnen Sie auf Ihrem Apple-Gerät das Control Center.
2. Berühren und halten Sie die Audiokarte oben rechts auf dem Bildschirm und dann das AirPlay-Symbol .
3. Wählen Sie Ihren Lautsprecher oder Ihre Lautsprecher aus.

STREAMEN VON AUDIO VON EINER APP

1. Öffnen Sie eine Musik-App (wie Apple Music) und wählen Sie einen Track für die Wiedergabe aus.
2. Tippen Sie auf .
3. Wählen Sie Ihren Lautsprecher oder Ihre Lautsprecher aus.

AUFLADEN DES LAUTSPRECHERS

1. Schließen Sie das Netzkabel an den Stromanschluss am Lautsprecher an.

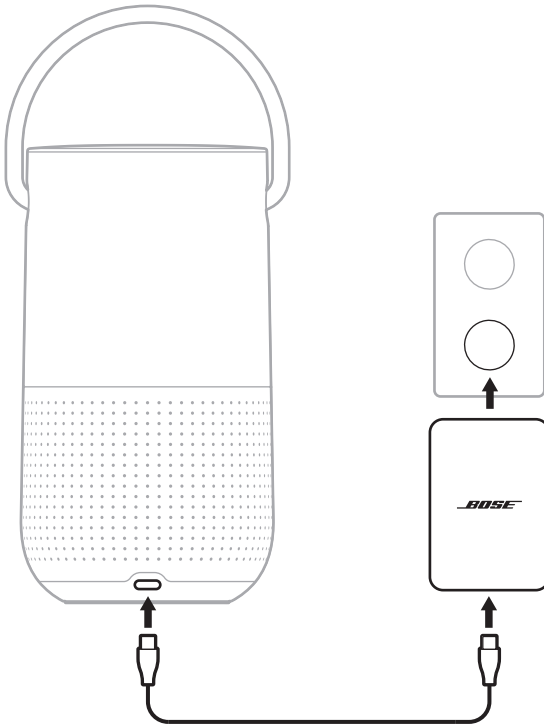

2. Schließen Sie das Netzkabel an den Netzadapter an.
3. Schließen Sie das Netzteil an eine Netzsteckdose an.

Der Lautsprecher schaltet sich ein und das Betriebslämpchen beginnt weiß zu blinken.

Aufladen des Lautsprechers mithilfe der Ladeschale für den Bose Portable Home Speaker

Sie können den Lautsprecher in der Ladeschale für den Bose Portable Home Speaker aufladen. Wenn Sie die Ladeschale kaufen möchten, wenden Sie sich an Ihren autorisierten Bose-Händler.

Besuchen Sie: worldwide.Bose.com/Support/PHS

PRÜFEN DES BATTERIELADEZUSTANDS

Drücken Sie die Power-Taste , wenn der Lautsprecher eingeschaltet ist und keine Ton wiedergibt.

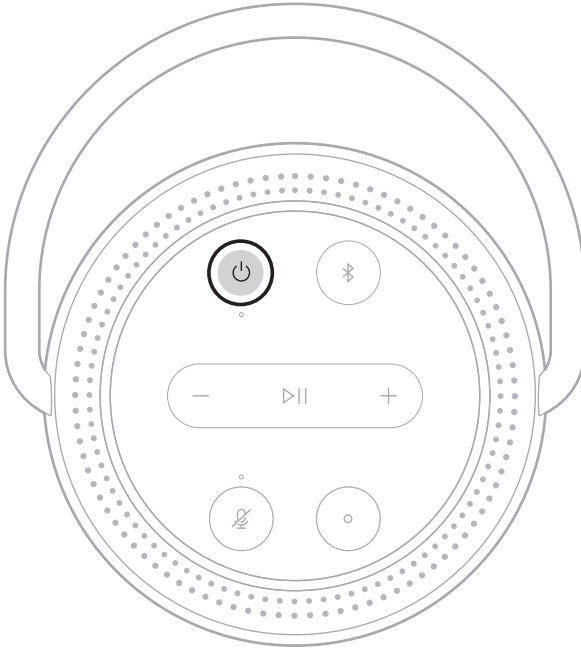

Ein Sprachbefehl informiert über den Batteriestand.

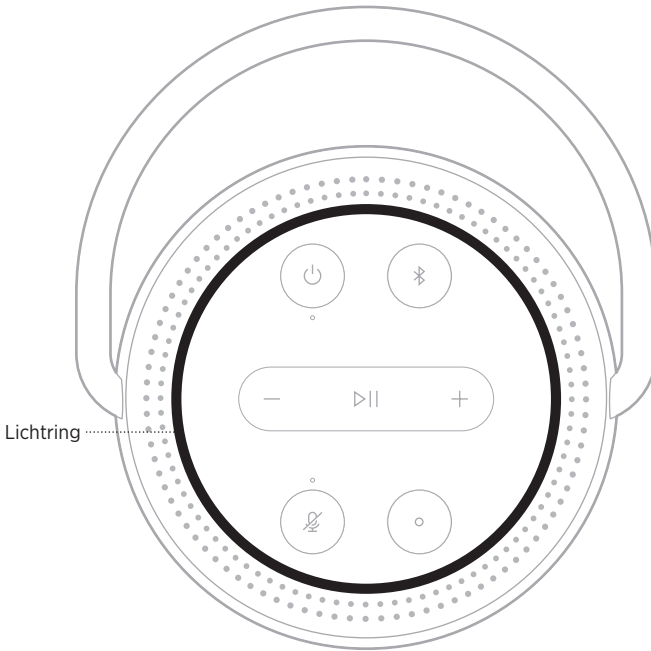

TIPP: Sie können den Batterieladezustand außerdem mithilfe der Bose Music App überprüfen.

Der LED-Lichtring oben am Lautsprecher zeigt den Lautsprecherstatus an.







WI-FI-STATUS

Zeigt den Wi-Fi-Verbindungsstatus des Lautspechers an.

AKTIVITÄT DES LICHRINGS	SYSTEMZUSTAND
<p>Blinkt oben und unten weiß</p> 	<p>Verbindung zu Wi-Fi wird hergestellt</p>
<p>Leuchtet oben und unten weiß und geht dann zu schwarz über</p> 	<p>Mit Wi-Fi verbunden</p>

BLUETOOTH-VERBINDUNGSSTATUS





Zeigt den *Bluetooth* Verbindungsstatus für Mobilgeräte an.

AKTIVITÄT DER LICHTLEISTE	SYSTEMZUSTAND
Blinkt oben und unten blau 	Bereit für die Verbindung mit dem Mobilgerät
Blinkt oben und unten blau 	Verbindung mit dem Mobilgerät wird hergestellt
Leuchtet oben und unten blau und geht dann zu schwarz über 	Verbunden mit dem Mobilgerät
Blinkt zweimal blau 	Geräteliste wird gelöscht



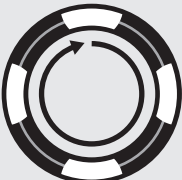
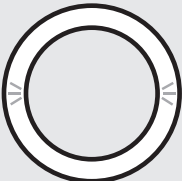

STATUS DES SPRACHASSISTENTEN

Zeigt den Status Ihres Google Assistant oder von Amazon Alexa an.

Ihr Google Assistant-Status

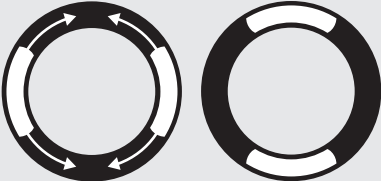
AKTIVITÄT DES LICHRINGS	ZUSTAND DES SPRACHASSISTENTEN
<p>Aus</p> 	<p>Ruhebetrieb</p>
<p>Weißes Licht oben, unten, links und rechts</p> 	<p>Anhören</p>
<p>Weißes Licht dreht sich im Uhrzeigersinn</p> 	<p>Denken</p>
<p>Blinkt weiß (voll)</p> 	<p>Sprechen</p>
<p>Weißes Licht blinkt 10 Minuten lang</p> 	<p>Benachrichtigung</p>

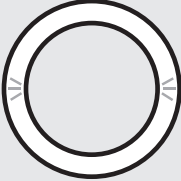
Amazon Alexa-Status

AKTIVITÄT DES LICHRINGS	ZUSTAND DES SPRACHASSISTENTEN
<p>Aus</p> 	<p>Ruhebetrieb</p>
<p>Weißes Licht bewegt sich nach oben und unten</p> 	<p>Anhören</p>
<p>Leuchtet oben und unten weiß</p> 	<p>Denken</p>
<p>Blinkt weiß (voll)</p> 	<p>Sprechen</p>
<p>Blinkt oben und unten gelb</p> 	<p>Benachrichtigung</p>

Mikrofon aus-Lämpchen

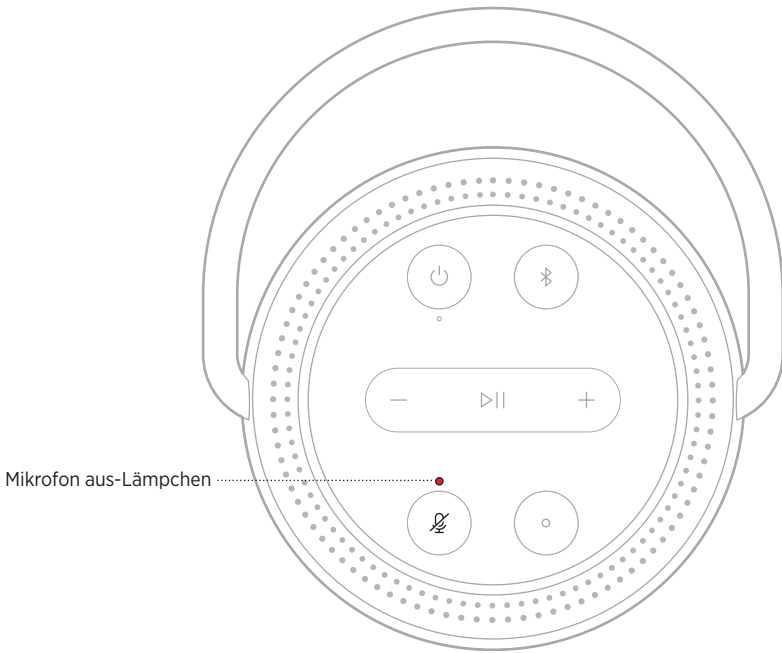

AKTIVITÄT DER LÄMPCHEN

SYSTEMZUSTAND

Leuchtet gelb

Mikrofon ist ausgeschaltet



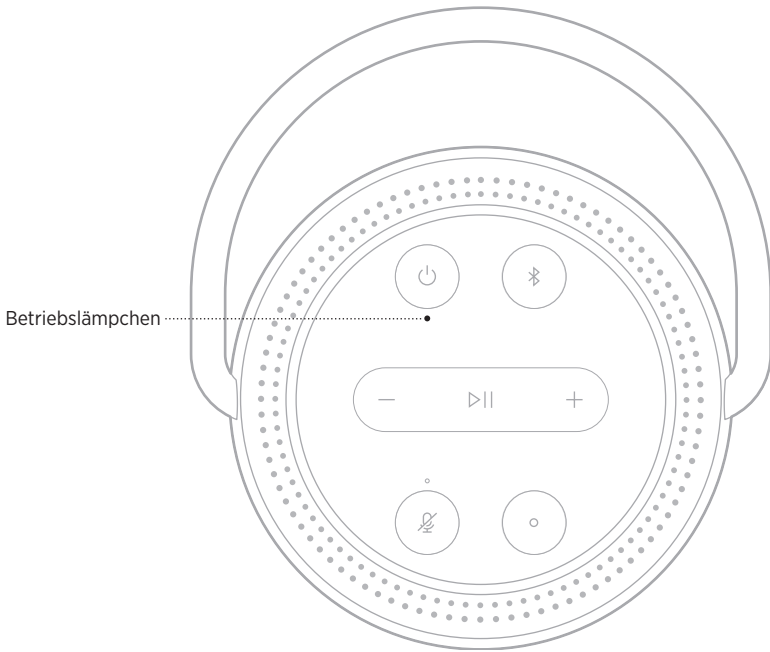



BETRIEBSSTATUS

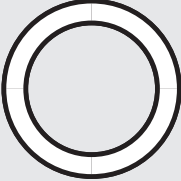

AKTIVITÄT DER LÄMPCHEN	SYSTEMZUSTAND
Leuchtet weiß	Ein HINWEIS: Wenn der Lautsprecher an das Ladekabel angeschlossen ist, bedeutet weißes Leuchten vollständiges Aufladen.
Blinkt weiß	Aufladen
Weiß gedimmt	Netzwerk-Standby HINWEIS: Der Lautsprecher zeigt das weiß gedimmte Licht nur an, wenn er nicht gerade aufgeladen wird.
Leuchtet rot	Noch 5 % - 10 % Batterieleistung
Blinkt rot	Weniger als 5 % Batterieleistung
Schwarz	Aus

UPDATE- UND FEHLERSTATUS

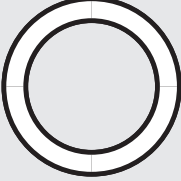
Zeigt den Status der Software-Updates und Fehlermeldungen an.

AKTIVITÄT DES LICHRINGS	SYSTEMZUSTAND
<p>Leuchtet oben und unten gelb</p> 	<p>Wi-Fi-Einrichtung läuft</p>
<p>Weißes Licht bewegt sich gegen den Uhrzeigersinn im Ring, bis er gefüllt ist, dann wird dies wiederholt</p>  	<p>Update wird heruntergeladen</p>
<p>Weißes Licht bewegt sich im Uhrzeigersinn im Ring, bis er gefüllt ist, dann wird dies wiederholt</p>  	<p>Lautsprecher wird aktualisiert</p>
<p>Blinken oben und unten viermal gelb</p> 	<p>Fehler – siehe Bose Music-App</p>
<p>Leuchtet oben und unten rot</p> 	<p>Fehler – Wenden Sie sich an den Bose-Kundendienst</p>

AKTUALISIEREN DES LAUTSPRECHERS

Der Lautsprecher wird automatisch aktualisiert, wenn er mit der Bose Music App und Ihrem Wi-Fi-Netzwerk verbunden ist.

DEAKTIVIEREN/AKTIVIEREN DER WI-FI-FUNKTION

Halten Sie die Wiedergabe/Pause-▶|| und die *Bluetooth*-Taste 5 Sekunden lang gedrückt, bis der Lichtring mit weißem Licht gefüllt ist.

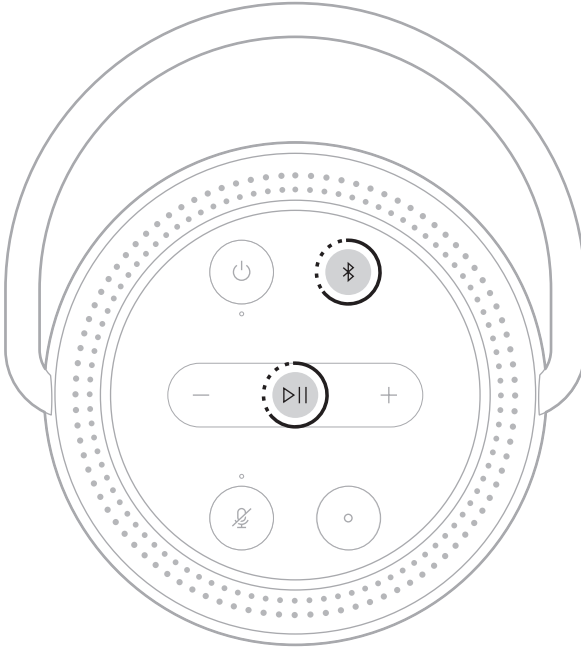

HINWEIS: Wenn Wi-Fi deaktiviert ist, können Sie die Bose Music-App oder Ihren Sprachassistenten verwenden, um den Lautsprecher zu steuern.

REINIGEN DES LAUTSPRECHERS

Reinigen Sie die Oberfläche des Lautsprechers mit einem weichen, trockenen Tuch.

ACHTUNG:

- Verwenden Sie KEINE Sprühdosen in der Nähe des Lautsprechers. Verwenden Sie KEINE Lösungsmittel, Chemikalien und Reinigungsmittel, die Alkohol, Ammoniak oder Scheuermittel enthalten.
- Auf KEINEN Fall darf Feuchtigkeit ins Innere gelangen.

ERSATZTEILE UND ZUBEHÖR

Ersatzteile und Zubehör können über den Bose-Kundendienst bestellt werden.

Besuchen Sie: worldwide.Bose.com/Support/PHS

EINGESCHRÄNKTE GARANTIE

Für den Lautsprecher gilt eine eingeschränkte Garantie. Nähere Informationen zur eingeschränkten Garantie finden Sie auf unserer Website unter global.Bose.com/warranty.

Eine Anleitung zum Registrieren Ihres Produkts finden Sie unter global.Bose.com/register. Ihre eingeschränkte Garantie ist jedoch unabhängig von der Registrierung gültig.

VERSUCHEN SIE ZUERST DIESE LÖSUNGEN

Falls Sie mit Ihrem Lautsprecher Probleme haben, versuchen Sie zuerst die folgenden Lösungen:

- Schalten Sie die Lautsprecher ein (siehe Seite 32).
- Laden Sie die Lautsprecher auf (siehe Seite 31).
- Schließen Sie alle Kabel fest an.
- Prüfen Sie den Zustand des Lautsprechers (siehe Seite 33).
- Laden Sie die Bose Music App herunter und führen Sie die verfügbaren Software-Updates aus.
- Stellen Sie den Lautsprecher und das Mobilgerät von möglichen Störquellen weg (z. B. drahtlose Router, kabellose Telefone, Fernsehgeräte, Mikrowellengeräte usw.).
- Stellen Sie den Lautsprecher für ordnungsgemäßen Betrieb innerhalb des für Ihren drahtlosen Router oder Ihr Mobilgerät empfohlenen Bereichs auf.

ANDERE LÖSUNGEN



Wenn Sie das Problem nicht beheben konnten, sehen Sie in der folgenden Tabelle nach, in der Sie Symptome und Lösungen für gängige Probleme finden. Wenn Sie Ihr Problem nicht beheben können, wenden Sie sich an den Bose-Kundendienst.

Besuchen Sie: worldwide.Bose.com/contact

SYMPTOM	LÖSUNG
Der Lautsprecher schaltet sich nicht ein	<p>Die Batterie befindet sich möglicherweise im Schutzmodus oder ist leer. Verbinden Sie Ihren Lautsprecher mit dem Netzkabel.</p> <p>Schließen Sie das Netzkabel an eine andere Steckdose an.</p> <p>Trennen Sie das Netzkabel, warten Sie 30 Sekunden und schließen Sie es wieder an die Netzsteckdose an.</p>
Der Lautsprecher schaltet sich nicht aus	<p>Wenn Wi-Fi mithilfe der Bose Music-App eingerichtet wurde, halten Sie die Power-Taste gedrückt, bis sich das Betriebslämpchen ausschaltet.</p> <p>Wenn Wi-Fi nicht mithilfe der Bose Music-App eingerichtet wurde, drücken Sie die Power-Taste einmal, um den Lautsprecher auszuschalten.</p>
Der Lautsprecher reagiert während der Einrichtung nicht	<p>Stellen Sie sicher, dass Sie die Bose Music-App für das Einrichten verwenden.</p> <p>HINWEIS: Wenn die App Sie nicht dazu auffordert, Ihren Lautsprecher einzurichten, tippen Sie auf das Mein Bose- Symbol  oben links. Tippen Sie auf +, um Ihr Produkt hinzuzufügen.</p> <p>Trennen Sie das Netzkabel, warten Sie 30 Sekunden und schließen Sie es wieder an die Netzsteckdose an.</p>

SYMPTOM	LÖSUNG
Bose Music App funktioniert auf dem Mobilgerät nicht	<p>Stellen Sie sicher, dass Ihr Mobilgerät kompatibel zur Bose Music App ist und die Mindestsystemanforderungen erfüllt. Sehen Sie für weitere Informationen im App-Store auf Ihrem Mobilgerät nach.</p> <p>Deinstallieren Sie die Bose Music App auf Ihrem Mobilgerät und installieren Sie die App dann erneut (siehe Seite 14).</p>
Lautsprecher verbindet sich nicht mit dem Wi-Fi-Netzwerk	<p>Wählen Sie in der Bose Music App den korrekten Netzwerknamen aus und geben Sie das Netzwerkpasswort ein.</p> <p>Vergewissern Sie sich, dass Sie den Lautsprecher mit demselben Wi-Fi-Netzwerk verbinden, mit dem Ihr Mobilgerät verbunden ist.</p> <p>Wenn sich Ihre Wi-Fi-Netzwerkinformationen geändert haben, sehen Sie unter Seite 15 nach.</p> <p>Aktivieren Sie Wi-Fi am Gerät, das Sie für das Einrichten verwenden.</p> <p>Schließen Sie alle anderen Anwendungen auf dem Mobilgerät.</p> <p>Wenn der Router sowohl 2,4-GHz- als auch 5-GHz-Bänder unterstützt, stellen Sie sicher, dass sowohl Ihr Mobilgerät als auch der Lautsprecher mit demselben Band verbunden sind.</p> <p>HINWEIS: Bose empfiehlt, jedem Band einen eindeutigen Namen zu geben, um sicherzustellen, dass Sie sich mit dem richtigen Band verbinden.</p> <p>Setzen Sie den Router zurück.</p> <p>Starten Sie die Bose Music App auf Ihrem Mobilgerät. Trennen Sie das Netzkabel, warten Sie 30 Sekunden und schließen Sie es an die Netzsteckdose an. Laden Sie die Bose Music-App herunter und starten Sie den Einrichtungsvorgang erneut.</p>
Unterbrochener oder kein Ton	<p>Erhöhen Sie die Lautstärke am Lautsprecher und am Mobilgerät.</p> <p>Stoppen Sie andere Audio- oder Video-Streaming-Anwendungen.</p> <p>Schalten Sie zu einer anderen Quelle um.</p> <p>Geben Sie Ton von einer anderen Anwendung oder einem anderen Musikdienst wieder.</p> <p>Vergewissern Sie sich, dass Sie ein kompatibles <i>Bluetooth</i>-Mobilgerät verwenden.</p> <p>Starten Sie Ihr Mobilgerät neu.</p> <p>Trennen Sie das Netzkabel, warten Sie 30 Sekunden und schließen Sie es wieder an die Netzsteckdose an.</p>
Lautsprecher verbindet sich nicht mit dem Mobilgerät	<p>Schalten Sie die <i>Bluetooth</i>-Funktion am Mobilgerät aus und wieder ein. Entfernen Sie den Lautsprecher aus dem <i>Bluetooth</i>-Menü. Stellen Sie die Verbindung erneut her.</p> <p>Verbinden Sie ein anderes Mobilgerät (siehe Seite 27).</p> <p>Vergewissern Sie sich, dass Sie ein kompatibles <i>Bluetooth</i>-Mobilgerät verwenden.</p> <p>Löschen Sie den Lautsprecher aus der <i>Bluetooth</i>-Liste des Mobilgeräts. Verbinden Sie ihn erneut (siehe Seite 28).</p> <p>Löschen Sie die Geräteliste des Lautsprechers (siehe Seite 29).</p>

SYMPTOM	LÖSUNG
<p>Lautsprecher streamt kein Audio mithilfe von Airplay</p>	<p>Stellen Sie sicher, dass Ihr Lautsprecher eingeschaltet ist und sich in Reichweite befindet (siehe Seite 32).</p> <p>Aktualisieren Sie Ihr Apple-Gerät und Ihren Lautsprecher.</p> <p>Vergewissern Sie sich, dass das Apple-Gerät und der Lautsprecher mit demselben Wi-Fi-Netzwerk verbunden sind.</p> <p>Überprüfen Sie, ob der Lautsprecher auf dem neuesten Stand ist (siehe Seite 40).</p> <p>Wenn Sie das AirPlay-Symbol  in der Musik-App, von der Sie streamen, nicht finden können, streamen Sie Audio vom Control Center.</p> <p>Zusätzlichen Support erhalten Sie auf: https://www.apple.com/airplay</p>
<p>Lautsprecher ist beim Hinzufügen eines weiteren Bose-Kontos nicht sichtbar</p>	<p>Stellen Sie sicher, dass Freigabe am Lautsprecher mithilfe der Bose Music App aktiviert ist.</p> <p>Vergewissern Sie sich, dass der Lautsprecher und das Mobilgerät mit demselben Wi-Fi-Netzwerk verbunden sind.</p>
<p>Google Assistant reagiert nicht oder keine Audiowiedergabe</p>	<p>Stellen Sie sicher, dass Google Assistant mithilfe der Bose Music App eingerichtet wurde (siehe Seite 21).</p> <p>Verbinden Sie Ihr Mobilgerät mit Wi-Fi.</p> <p>Sie müssen sich an einem Land befinden, in dem Google Assistant auf diesem Produkt verfügbar ist.</p> <p>Achten Sie darauf, dass Sie die aktuellste Version der Google Assistant-App verwenden.</p> <p>Überprüfen Sie, ob das Aufwachwort aktiviert ist (siehe Seite 22).</p> <p>Stellen Sie sicher, dass Ihr Mobilgerät kompatibel ist.</p> <p>Entfernen Sie Ihren Google Assistant mithilfe der Bose Music App vom Lautsprecher. Fügen Sie dann Ihren Google Assistant wieder hinzu.</p> <p>Wählen Sie Pandora oder Spotify als Ihren voreingestellten Audiodienst (siehe Seite 24).</p> <p>Stellen Sie sicher, dass Sie dasselbe Audiodienstkonto in der Bose Music App und in der Google Assistant App verwenden.</p> <p>Ihr Google Assistant unterstützt möglicherweise Ihre Anforderung nicht. Neue Funktionen werden regelmäßig hinzugefügt.</p> <p>Zusätzlichen Support erhalten Sie auf: https://support.google.com/assistant</p>
<p>Ändern der persönlichen Ergebniseinstellung Ihres Google Assistant</p>	<p>Um persönliche Ergebnisse auszuschalten oder das Konto für persönliche Ergebnisse zu ändern, verwenden Sie das Einstellungs-Menü in der Google Assistant-App.</p>

SYMPTOM	LÖSUNG
Alexa reagiert nicht	<p>Stellen Sie sicher, dass Alexa mithilfe der Bose Music App eingerichtet wurde (siehe Seite 14).</p> <p>HINWEIS: Der Lautsprecher muss mithilfe der Bose Music-App eingerichtet und mit Ihrem Wi-Fi-Netzwerk verbunden werden.</p> <p>Sie müssen sich an einem Land befinden, in dem Alexa auf diesem Produkt verfügbar ist.</p> <p>Stellen Sie sicher, dass das Lämpchen über der „Mikrofon aus“-Taste  nicht rot leuchtet. Tippen Sie auf , um das Mikrofon einzuschalten.</p> <p>Stellen Sie sicher, dass Sie den Namen sagen, den Sie in der Bose Music App-zugewiesen haben. Wenn mehrere Lautsprecher denselben Namen haben, verwenden Sie den Namen, der in der Alexa App zugewiesen ist, oder ändern Sie den Namen in der Bose Music-App.</p> <p>Entfernen Sie Alexa mithilfe der Bose Music App vom Lautsprecher und fügen Sie anschließend Alex erneut hinzu.</p> <p>Alexa unterstützt möglicherweise Ihre Anforderung nicht. Neue Funktionen werden regelmäßig hinzugefügt.</p> <p>Zusätzlichen Support erhalten Sie auf: https://www.amazon.com/usealexa</p>

ZURÜCKSETZEN DES LAUTSPRECHERS

Ein Zurücksetzen löscht alle Quellen-, Lautstärke- und Netzwerkeinstellungen vom Lautsprecher und stellt die werkseitigen Originaleinstellungen wieder her.

Halten Sie die Taste zum Erhöhen der Lautstärke + und die *Bluetooth*-Taste  10 Sekunden lang gedrückt, bis der Lichtring mit weißem Licht gefüllt ist.

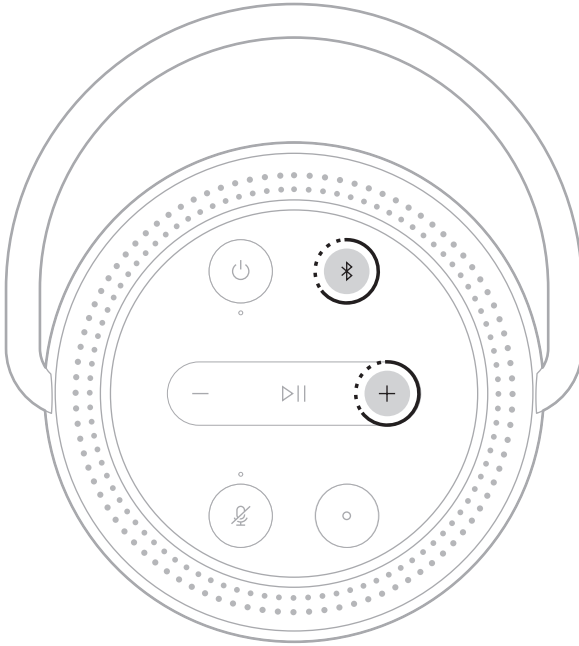

Der Lautsprecher wird neu gestartet. Wenn das Zurücksetzen abgeschlossen ist, leuchtet der Lichtring gelb.

Wiederherstellen der Netzwerk- und Audioeinstellungen des Lautspeichers

Richten Sie den Lautsprecher der Bose Music App ein (siehe Seite 14).

