

dji MIC 2

Instrukcja obsługi

v1.0 2024.01

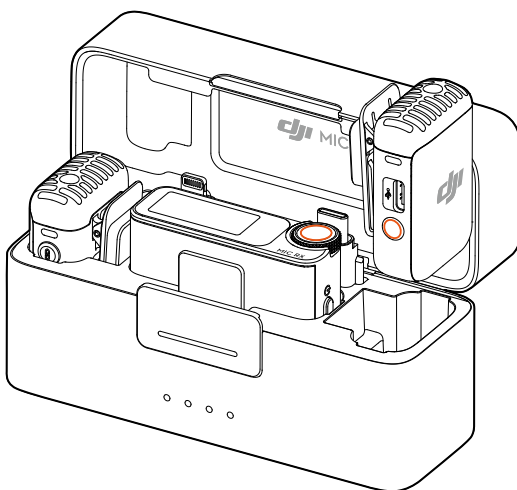



Niniejszy dokument jest chroniony prawami autorskimi firmy DJI. Wszelkie prawa zastrzeżone. Bez zgody firmy DJI użytkownik nie ma prawa do wykorzystania dokumentu lub jego części poprzez powielanie, przekazywanie lub sprzedaż. Niniejszą instrukcją oraz jej zawartość należy traktować wyłącznie jako instrukcję obsługi produktów DJI. Dokumentu nie należy wykorzystywać do innych celów.

Wyszukiwanie według słów kluczowych

Aby znaleźć temat, wyszukuj go według słów kluczowych, na przykład „Akumulator” lub „Instalacja”. Jeżeli czytasz ten dokument w programie Adobe Acrobat Reader, aby rozpocząć wyszukiwanie, naciśnij klawisze Ctrl+F w systemie Windows lub Command+F w systemie Mac.

Poruszanie się po tematach

W spisie treści znajduje się pełna lista tematów. Aby przejść do odnośnej sekcji, kliknij wybrany temat.

Drukowanie dokumentu

Niniejszy dokument może być drukowany w wysokiej rozdzielczości.

Korzystanie z instrukcji

Legenda

 Ważne

 Wskazówki i podpowiedzi

Przeczytaj przed rozpoczęciem użytkowania

Przed korzystaniem z DJI™ Mic 2 zapoznaj się z następującymi dokumentami.

1. Zasady bezpieczeństwa
2. Skrócona instrukcja obsługi
3. Instrukcja obsługi

Przed pierwszym użyciem zaleca się zapoznanie ze wszystkimi filmami instruktażowymi oraz wytycznymi bezpieczeństwa. Przed pierwszym użyciem zapoznaj się ze skróconą instrukcją obsługi i korzystaj z niniejszej instrukcji w celu uzyskania bardziej szczegółowych informacji.

Spis treści

Korzystanie z instrukcji	3
Legenda	3
Przeczytaj przed rozpoczęciem użytkowania	3
Spis treści	4
Wprowadzenie	5
Nadajnik mikrofonu DJI Mic 2	5
Przegląd	5
Wskaźniki LED	6
Odbiornik DJI Mic 2	8
Futurał do ładowania DJI MIC 2	9
Obsługa	10
Umieszczenie nadajnika	10
Łączenie nadajnika i odbiornika	11
Użytkowanie z kamerą	13
Użytkowanie z urządzeniem mobilnym	14
Przy wykorzystaniu komputera	15
Użytkowanie ekranu dotykowego odbiornika	16
Ekran główny	16
Przesuń w dół — menu sterowania	18
Przesunięcie w górę — sterowanie nadajnikami	21
Łączenie nadajnika z urządzeniem Bluetooth	22
Niezależne nagrywanie dla nadajników	23
Utrzymanie	24
Ładowanie akumulatora	24
Ładowanie za pomocą futerału do ładowania DJI Mic 2	24
Ładowanie nadajników i odbiornika	24
Przechowywanie DJI Mic 2	24
Aktualizacja oprogramowania sprzętowego	25
Akcesoria (brak w zestawie)	26
Mikrofon krawatowy DJI	26
Dane techniczne	27

Wprowadzenie

DJI Mic 2 to dwukanałowy, bezprzewodowy system mikrofonowy z dwoma nadajnikami i jednym odbiornikiem umożliwiającym jednoczesne nagrywanie dwóch źródeł dźwięku. Każdy z nadajników jest wyposażony w dookólny mikrofon, który można połączyć za pośrednictwem Bluetooth z DJI Osmo Pocket 3, telefonami komórkowymi, jak i innymi urządzeniami. Wspiera on nagrywanie niezależne i inteligentną redukcję szumów. Nadajnik jest wyposażony w klips ułatwiający przenoszenie, który także umożliwia wykorzystanie mikrofonów zewnętrznych do nagrywania poza zasięgiem kamery, poprawiając jednocześnie jakość dźwięku.

Odbiornik ma ekran dotykowy OLED, na którym użytkownicy mogą wyświetlać poziomy bieżący głośności, siłę sygnału bezprzewodowego, ustawienia wzmocnienia dźwięku, tryby nagrywania i wiele innych. Port rozszerzeń umożliwia podłączenie odbiornika do kamery lub urządzenia mobilnego w celu nagrywania wysokiej jakości sygnału audio, a także może pracować jako mikrofon po podłączeniu do komputera. Ponadto niezależny port monitora na odbiorniku umożliwia regulację sygnału dźwiękowego w czasie rzeczywistym. Dostarczony w zestawie futerał do ładowania umożliwia jednoczesne ładowanie nadajników i odbiornika oraz ich automatyczne łączenie.

Nadajnik mikrofonu DJI Mic 2

Przegląd

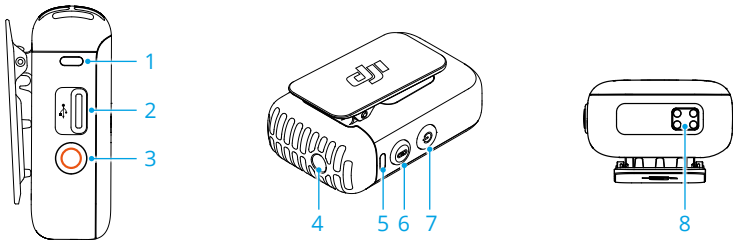

1. Wskaźnik LED stanu nagrywania
Wskazuje stan nagrywania nadajnika.
2. Port danych (USB-C)
Do kopiowania materiału audio lub aktualizacji oprogramowania układowego po podłączeniu do komputera. Może również służyć do ładowania.
3. Przycisk nagrywania
Naciśnij raz, aby rozpocząć lub zatrzymać nagrywanie w trybie nagrywania samodzielnego.
Naciśnij i przytrzymaj przycisk przez trzy sekundy, aby przełączać między odbiornikiem DJI Mic 2 i Bluetooth.
4. Wejście TRS 3,5 mm
Do dołączania mikrofonu zewnętrznego. NIE dołączać mikrofonu do zasilania 24 V lub 48 V.
5. Wskaźnik LED stanu systemu
Wskazuje stan systemu w nadajniku.

6. Przycisk łączenia

Naciśnij i przytrzymaj przez dwie sekundy, aby rozpocząć łączenie do odbiornika lub urządzenia mobilnego za pośrednictwem Bluetooth. Po połączeniu z urządzeniem mobilnym naciśnij raz, aby wykonać zdjęcie lub rozpocząć/zatrzymać nagrywanie. Uwaga: wspierane są wyłącznie urządzenia mobilne z przyciskiem regulacji głośności, który pozwala wykonać zdjęcie lub rozpocząć/wstrzymać nagrywanie wideo.

7. Przycisk zasilania

Aby wyłączyć zasilanie, naciśnij i przytrzymaj przez dwie sekundy. Wciśnij raz, aby włączyć/wyłączyć redukcję szumu.



8. Podkładka ładowująca

Ładowanie rozpocznie się po połączeniu podkładki do styków ładowania futerału do ładowania DJI Mic 2.

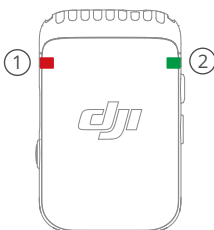
Wskaźniki LED





① Wskaźnik LED stanu nagrywania

Sposób migania	Opis
 —	Świeci na czerwono Nadajnik nagrywa niezależnie.
 —	Miga na czerwono Nadajnik został wyciszony.
	Wyłączony Nadajnik nie nagrywa niezależnie.

② Wskaźnik LED stanu systemu

Sposób migania	Opis
Stan połączenia z odbiornikiem DJI Mic 2	
 —	Świeci na zielono Nawiązane połączenie z odbiornikiem
	Miga powoli na zielono Bez połączenia z odbiornikiem
	Miga szybko na zielono Łączenie
Stan połączenia za pośrednictwem Bluetooth	
 —	Świeci na niebiesko Nawiązane połączenie z urządzeniem Bluetooth
	Miga powoli na niebiesko Brak połączenia z urządzeniem Bluetooth
	Miga szybko na niebiesko Łączenie





Redukcja szumu

	Świeci ciągle na żółto	Funkcja redukcji szumu jest włączana po połączeniu z odbiornikiem DJI Mic 2 lub innymi urządzeniami Bluetooth.
	Miga na żółto	Funkcja redukcji szumu jest włączona, gdy nadajnik nie jest połączony z odbiornikiem DJI Mic 2 lub innymi urządzeniami Bluetooth.

Opis wskazań poziomu naładowania akumulatora

	Świeci na czerwono	0-10%
---	--------------------	-------

Poziom naładowania akumulatora podczas ładowania

	Miga powoli na zielono	0-25%
	Miga dwa razy na zielono	26-50%
	Miga trzy razy na zielono	51-75%
	Miga cztery razy na zielono	76-100%
	Wyłączony	W pełni naładowany

Aktualizacja oprogramowania układowego

	Miga na przemian na czerwono i zielono	Aktualizacja oprogramowania układowego trwa
---	--	---

Odbiornik DJI Mic 2

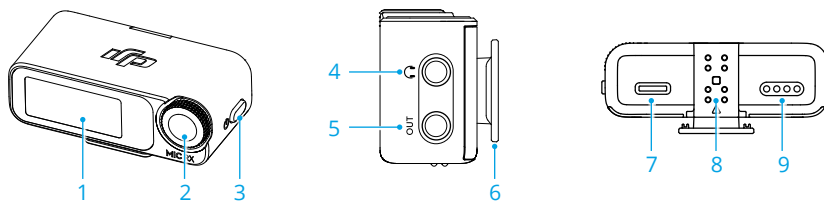

1. Ekran dotykowy

Wyświetla informacje, na przykład poziomy głośności w czasie rzeczywistym, poziomy naładowania akumulatora odbiornika oraz nadajników, stan ładowania, siłę sygnału bezprzewodowego, wzmacnienie i tryby nagrywania. Przesuń palcem w górę lub w dół ekranu, aby uzyskać dostęp do ustawień. Patrz Użytkowanie ekranu dotykowego nadajnika.

2. Pokrętło

Z poziomu ekranu głównego odbiornika naciśnij raz, a następnie obróć w celu regulacji wzmacnienia dla nadajnika lub odbiornika. Aby przejść do menu sterowania, przesuń palcem w dół od góry ekranu. Wybierz i zatwierdź odpowiednie ustawienia poprzez obrócenie i wciśnięcie pokrętła.

3. Przycisk zasilania

Naciśnij i przytrzymaj, aby włączyć/wyłączyć zasilanie. Naciśnij raz, aby odblokować lub zablokować ekran. Jeśli ekran odbiornika nie wyświetla ekranu głównego, naciśnij przycisk zasilania, aby do niego powrócić.

4. Port monitora

Podłącz słuchawki z wtykiem TRS 3,5 mm w celu monitorowania jakości audio.

5. Wyjście TRS 3,5 mm

Wyjście audio.

6. Złącze typu zimna stopka odbiornika

Do zamocowania odbiornika do zimnej/gorącej stopki kamery.

7. Port danych (USB-C)

Po podłączeniu do komputera port danych może być wykorzystywany do aktualizacji oprogramowania układowego lub w charakterze mikrofonu komputera po sparowaniu z nadajnikiem. Port danych może również służyć do ładowania.

8. Port rozszerzeń

Odbiornik może być połączony do urządzenia mobilnego za pomocą podłączenia adaptera urządzenia mobilnego do portu rozszerzeń. Odbiornik można połączyć z kamerą poprzez jego podłączenie do portu rozszerzeń za pośrednictwem adaptera do gorącej stopki.

9. Podkładka ładująca

Ładowanie rozpocznie się po podłączeniu podkładki odbiornika do styków ładowania futerału do ładowania DJI Mic 2.

Futerał do ładowania DJI MIC 2

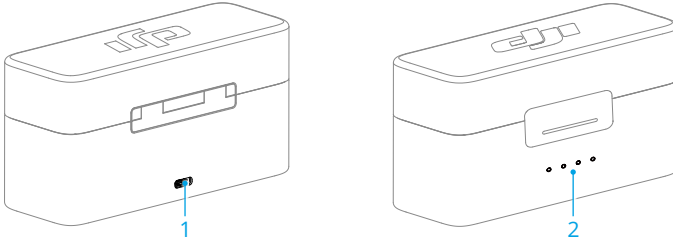

1. Port ładowania (USB-C)

Służy do połączenia do ładowarki USB-C.

2. Wskaźniki LED poziomu naładowania akumulatora

Wskazuje poziom naładowania futerału do ładowania. Więcej szczegółowych informacji zawiera wykres poniżej.

 Wskazuje poziom naładowania futerału do ładowania.

- LED świeci LED miga
- LED wyłączony

LED1	LED2	LED3	LED4	Poziom naładowania akumulatora podczas ładowania (LED migają w odpowiedniej kolejności)
<input checked="" type="radio"/>	<input checked="" type="radio"/>	<input checked="" type="radio"/>	<input checked="" type="radio"/>	76~99%
<input checked="" type="radio"/>	<input checked="" type="radio"/>	<input checked="" type="radio"/>	<input type="radio"/>	51~75%
<input checked="" type="radio"/>	<input checked="" type="radio"/>	<input type="radio"/>	<input type="radio"/>	26~50%
<input checked="" type="radio"/>	<input type="radio"/>	<input type="radio"/>	<input type="radio"/>	≤25%
<input type="radio"/>	<input type="radio"/>	<input type="radio"/>	<input type="radio"/>	W pełni naładowane (zasilanie wyłączone)
LED1	LED2	LED3	LED4	Poziom naładowania akumulatora
<input type="radio"/>	<input type="radio"/>	<input type="radio"/>	<input type="radio"/>	76~100%
<input type="radio"/>	<input type="radio"/>	<input type="radio"/>	<input type="radio"/>	51~75%
<input type="radio"/>	<input type="radio"/>	<input type="radio"/>	<input type="radio"/>	26~50%
<input type="radio"/>	<input type="radio"/>	<input type="radio"/>	<input type="radio"/>	10~25%
<input checked="" type="radio"/>	<input type="radio"/>	<input type="radio"/>	<input type="radio"/>	<10%

Obsługa

Umieszczenie nadajnika

Nadajnik można zamocować do odzieży za pomocą magnesu lub postawić na stabilnej powierzchni. Nadajnik można również zamocować do odzieży za pomocą klipsa.

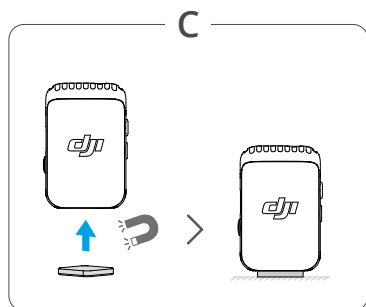
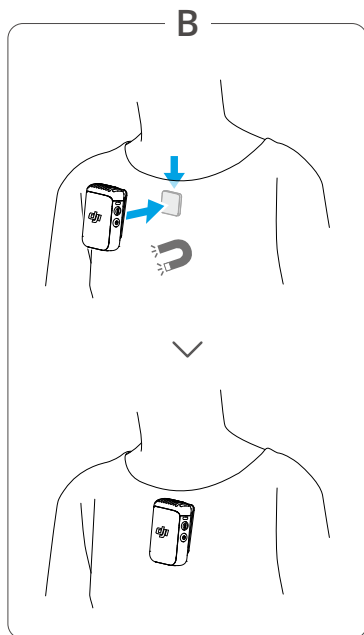
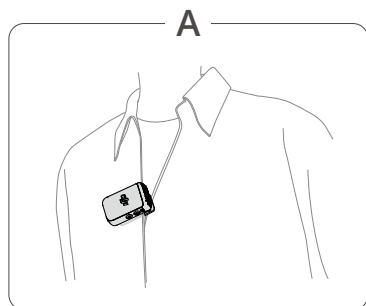

W przypadku stosowania nadajnika w środowisku zewnętrznym lub wietrznym zaleca się wykorzystanie osłony przeciwwietrznej. Załóż osłonę przeciwwietrzną, ustawiając ją w jednej osi z mikrofonem, a następnie naciskając ją mocno w celu zamocowania.

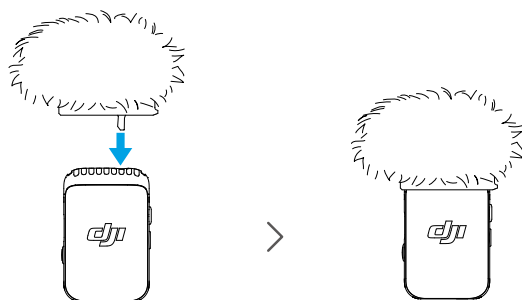

Łączenie nadajnika i odbiornika

W przypadku zestawów DJI Mic 2 (2 nadajniki + 1 odbiornik + futerał do ładowania) i DJI Mic 2 (1 nadajnik + 1 odbiornik) nadajniki i odbiornik są połączone domyślnie. W przypadku utraty połączenia między nadajnikami i odbiornikiem postępuj zgodnie z krokami przedstawionymi poniżej. Nadajniki i odbiornik mogą być połączone automatycznie poprzez ich umieszczenie w futerale do ładowania lub ręcznie.

- Przed dokonaniem połączenia upewnij się, że nadajnik znajduje się w trybie łączenia z odbiornikiem. W trybie tym wskaźniki LED stanu systemu migają powoli na zielono. Nadajnik znajduje się w trybie parowania Bluetooth, gdy LED stanu systemu nadajnika miga na niebiesko.
- Naciśnij i przytrzymaj przycisk nagrywania przez trzy sekundy, aby przełączyć między parowaniem z odbiornikiem DJI Mic 2 i Bluetooth.

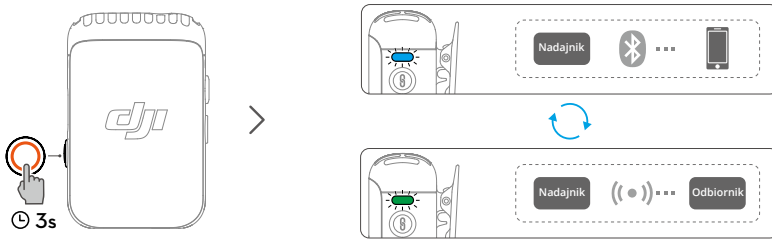

Metoda 1: Dokonaj automatycznego połączenia w futerale do ładowania

Umieść nadajniki i odbiornik w futerale do ładowania, aby automatycznie się połączyły.



Metoda 2: Połącz ręcznie

1. Kiedy LED stanu nadajnika migają powoli na zielono, naciśnij przycisk łączenia nadajnika przez dwie sekundy. Po tym czasie nadajnik rozpocznie wyszukiwanie pobliskich odbiorników.
2. Przesuń palcem w dół po ekranie nadajnika, wybierz Ustawienia nadajnika > Połącz urządzenie, a następnie dotknij Połącz, aby rozpocząć łączenie. Połączenie nadajnika z odbiornikiem zakończy się powodzeniem, gdy LED stanu systemu świeci ciągle na zielono. Użytkownicy mogą zobaczyć stan nadajnika za pośrednictwem interfejsu odbiornika.

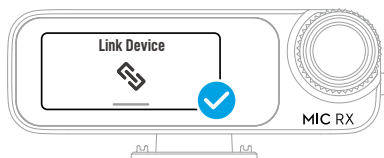

Użytkowanie z kamerą

W celu nagrywania i transmisji sygnału audio do kamery połącz nadajnik z kamerą za pomocą mocowania typu zimna stopka na odbiorniku, a następnie podłącz odbiornik do portu mikrofonu kamery za pomocą dostarczonego przewodu dołączenia z kamerą w sposób opisany poniżej.

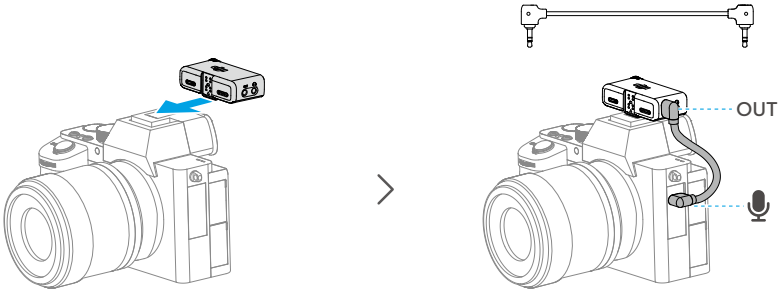

- W przypadku stosowania mikrofonu z kamerą zaleca się zwiększyć wzmocnienie odbiornika i zmniejszyć wzmocnienie kamery w celu usprawnienia nagrywania dźwięku. Więcej informacji można znaleźć w instrukcji ustawienia zalecanego wzmocnienia sygnału przy stosowaniu z kamerą.

Użytkowanie z urządzeniem mobilnym

Nagrywaj i przesyłaj audio do urządzenia mobilnego poprzez zamocowanie odbiornika do urządzenia mobilnego za pomocą adaptera dla urządzenia mobilnego.

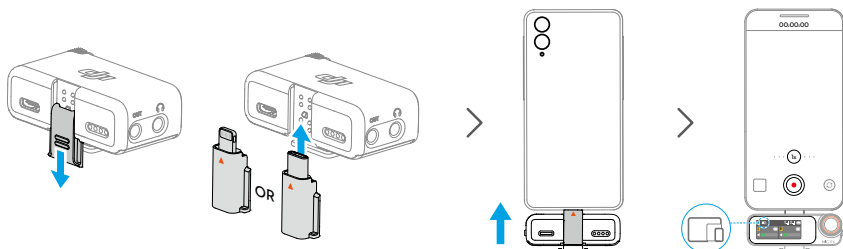

Przy wykorzystaniu komputera

Podłącz odbiornik do komputera za pośrednictwem portu USB-C w celu wykorzystania nadajnika w charakterze mikrofonu.

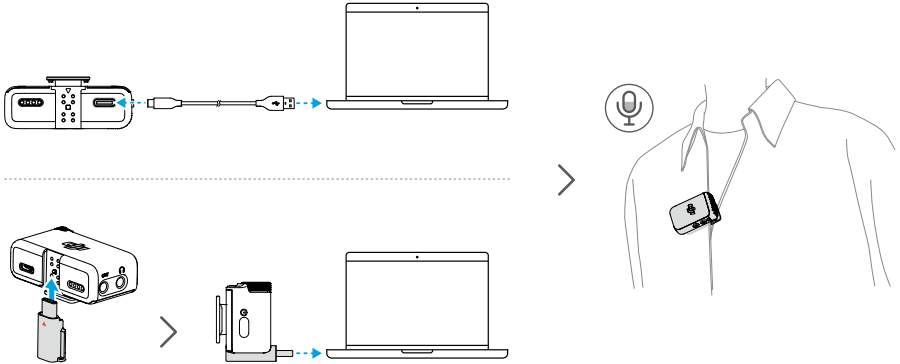

- Połącz DJI Mic 2 z komputerem za pomocą standardowego przewodu ładowania lub adaptera do telefonu komórkowego DJI Mic 2 (Typ C), a następnie wprowadź ustawienia wejścia audio dla powiązanych ustawień.
- **NIE WYKORZYSTUJ** odbiornika do przechowywania danych. Może dojść do utraty danych.





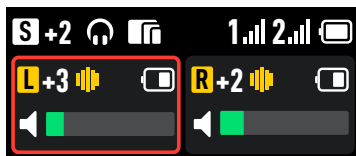





Użytkowanie ekranu dotykowego odbiornika

Ekran dotykowy wyświetla informacje, takie jak poziomy głośności w czasie rzeczywistym, poziomy akumulatora odbiornika oraz nadajników, stan ładowania, siłę sygnału bezprzewodowego, wzmocnienie i tryby nagrywania. Wyświetlanie na ekranie dotykowym dane mogą się różnić zależnie do podłączonych urządzeń. Niniejszy ekran ma charakter wyłącznie poglądowy. Poniżej przedstawiony jest przykładowy ekran w przypadku połączenia odbiornika do dwóch nadajników jednocześnie.



Ekran główny

Górna część ekranu wskazuje stan odbiornika.

-  Wskazuje tryb nagrywania. Dotknij, aby przełączyć między S (Stereo), M (Mono) i Ms (ścieżka bezpieczeństwa).
-  Wskazuje wzmocnienie odbiornika.
-  Wskazuje, że połączone są słuchawki zewnętrzne.
-  Wskazuje, że połączone zostało urządzenie końcowe, na przykład urządzenie mobilne lub komputer.
-  Wskazuje, że odbiornik jest połączony z aparatem za pomocą adaptera typu gorąca stopka.
-  Wskazuje wybrany model kamery.
-  Wskazuje, że nadajnik został włączony w celu nagrywania niezależnie plików audio w formacie 32-bit float.
-  Wskazuje siłę sygnału bezprzewodowego między nadajnikiem i odbiornikiem.
-  Wskazuje poziom naładowania akumulatora odbiornika.
-  Wskazuje zablokowanie ekranu odbiornika.

Środkowa część ekranu wskazuje stan nadajników.



Wskazuje kanał dźwięku.



Wskazuje wzmocnienie nadajnika.



Wskazuje, że włączona jest redukcja szumu.



Wskazuje, że nadajnik nagrywa niezależnie.



Wskazuje poziom naładowania akumulatora nadajnika.

Z dołu ekranu wskazana jest głośność w czasie rzeczywistym.



Głośność sygnału audio z wbudowanego w nadajnik mikrofonu.



Nadajnik został wyciszony.



Głośność sygnału audio z mikrofonu zewnętrznego podłączonego do nadajnika.



Mikrofon zewnętrzny podłączony do nadajnika został wyciszony.

Przesuń w dół — menu sterowania



Ustawienia nadajnika

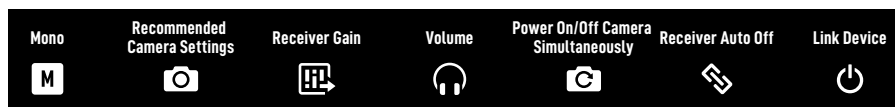

Tryb nagrywania

Mono: Oznacza, że sygnał wyjściowy na kanale lewym i prawym odbiornika jest identyczny. Ścieżka bezpieczeństwa: Przypomina tryb mono, ale wzmacnienie wyjścia na kanale prawym jest 6 dB mniejsze niż na kanale lewym w celu uniknięcia przesterowania. Stereo: W trybie stereo sygnał audio będzie rozdzielony na kanały lewy i prawy.



Zalecane ustawienia kamery

Dotknij, aby wybrać markę i model kamery, a odbiornik zostanie automatycznie skonfigurowany, aby zapewnić najlepsze dostosowanie do wzmacnienia odbiornika. Ustawione wstępnie wzmacnienie odbiornika może być pomocne w przypadku nieoptymalnego nagrywania dźwięku spowodowanego różnymi wzmacnieniami wbudowanego mikrofonu w różnych kamerach.



Wzmocnienie w odbiorniku

Dotknij, aby otworzyć suwak wzmacnienia w odbiorniku, i przesuń suwak w celu wyregulowania wzmacnienia wyjścia odbiornika.



Głośność

Dotknij, aby otworzyć suwak głośności, i przesuń suwak w celu wyregulowania głośności monitorowania.



Jednoczesne włączenie/wyłączenie kamery

Jeśli ustawienie to jest włączone, odbiornik automatycznie włączy/wyłączy się wraz z kamerą po podłączeniu do kamery za pośrednictwem przewodu TRS 3,5 mm. Odbiornik włącza się automatycznie w sposób zsynchronizowany z kamerą. Kiedy kamera zostaje wyłączona lub wybrany tryb nagrywania nie rejestruje dźwięku, odbiornik wyłącza się automatycznie. Funkcja ta poprawia nagrywanie sygnału audio i pomaga w ograniczeniu poboru mocy, gdy odbiornik nie został wyłączony.



Automatyczne wyłączenie odbiornika

Po włączeniu odbiornik niepołączony z nadajnikiem przez okres 30 minut wyłączy się automatycznie po 30 minutach braku aktywności.



Połącz urządzenie

Dotknij, aby połączyć odbiornik z nadajnikiem. Pamiętaj, że wcześniej połączone urządzenia zostaną zapomniane po dotknięciu opcji Połącz urządzenie.

Ustawienia nadajnika

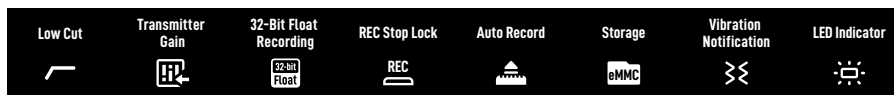

Odcięcie tonów niskich

Po włączeniu nadajnik będzie automatycznie filtrował tony niskie (100 Hz i niższe), co spowoduje ograniczenie szumu o niskiej częstotliwości i pozwala uzyskać czystsze nagrania.



Wzmocnienie nadajnika

Reguluje wzmocnienie wejścia nadajnika. Dotknij, aby wyregulować wzmocnienie wejścia nadajnika zgodnie z głośnością w czasie rzeczywistym. Ogranicz odpowiednio wzmocnienie, gdy pasek głośności zmieni kolor na czerwony. Pamiętaj, że regulacja wzmocnienia nadajnika wpłynie na głośność nagrania.



32-bitowe nagrywanie zmiennoprzecinkowe

Po włączeniu opcji nadajnik będzie samodzielnie nagrywać pliki audio w 32-bitowym trybie zmiennoprzecinkowym (32-bit float), co zapewnia szerszy zakres dynamiki w postprodukcyjnej korekcji dźwięku. Pamiętaj, że czas nagrywania nadajnika będzie krótszy przy włączonym nagrywaniu plików fonicznych w trybie 32-bit float.



Blokada zatrzymania nagrywania

Po włączeniu użytkownicy nie mogą zatrzymać niezależnego nagrywania na nadajniku za pomocą przycisku nagrywania.



Automatyczne nagrywanie

Po włączeniu funkcji nadajnik automatycznie rozpoczyna nagrywanie w momencie włączenia lub wyjęcia z futerału do ładowania.



Przechowywanie

Dotknij, aby zobaczyć odpowiednio godziny nagrywania dla nadajników 1 i 2, a także opcję formatowania nadajników.



Powiadomienia wibracyjne

Po włączeniu nadajnik będzie generować powiadomienie wibracyjne przy wyzwoleniu odpowiedniego działania.

- Włączenie zasilania: Wibruje krótko.
- Wyłączenie zasilania: Wibruje dłużej.
- Niezależne rozpoczęcie nagrywania: Wibruje krótko.
- Niezależne zatrzymanie nagrywania: Wibruje dwukrotnie.
- Włączenie/wyłączenie redukcji szumu: Wibruje krótko.
- Wyciszenie/wyłączenie wyciszenia nadajnika: Wibruje krótko.



Wskaźnik LED

Po włączeniu kontrolka LED stanu nagrywania i kontrolka LED stanu systemu nadajnika będą migać normalnie. Po wyłączeniu obie kontrolki stanu LED zostaną wyłączone.

Ustawienia



Jaskrawość

Dotknij i przesun suwak, aby wyregulować jasność.



Język

Dotknij, aby ustawić język.



Data/czas

Ustaw datę i czas dla pliku nagrywania.



Przywracanie ustawień fabrycznych

Dotknij, aby przywrócić ustawienia fabryczne. Spowoduje to usunięcie bieżących ustawień. Odbiornik zostanie przywrócony do ustawień fabrycznych i uruchomiony ponownie.



Wersja

Dotknij, aby zobaczyć numer seryjny, wersję oprogramowania układowego oraz wersję oprogramowania układowego połączonego nadajnika.



Informacje o zgodności

Pozwala zapoznać się z informacjami dotyczącymi zgodności.

Przesunięcie w górę — sterowanie nadajnikami

Przesuń palcem w górę na ekranie głównym, aby zobaczyć i sterować stanem nagrywania, stanem wyciszenia i włączyć redukcję szumów. Przesuń palcem w górę po lewej stronie ekranu głównego, aby sterować nadajnikiem 1. Przesuń palcem w dół po prawej stronie ekranu głównego, aby sterować nadajnikiem 2.

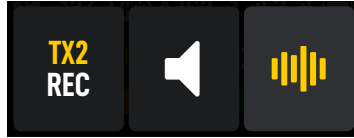

Dotknij, aby rozpocząć nagrywanie niezależne. Kiedy wyświetlane jest **TX2 REC**, nadajnik nagrywa niezależnie. Dotknij ponownie, aby zatrzymać nagrywanie.



Dotknij, aby wyciszyć nadajnik. Kiedy wyświetlane jest , nadajnik został wyciszony. Dotknij ponownie, aby wyłączyć wyciszenie nadajnika.



Dotknij, aby włączyć/wyłączyć redukcję szumu. Kiedy wyświetlane jest , redukcja szumu została włączona. Dotknij ponownie, aby wyłączyć redukcję szumu.

Łączenie nadajnika z urządzeniem Bluetooth

Nadajnik można połączyć z DJI Osmo Pocket 3, telefonami komórkowymi oraz innymi urządzeniami za pośrednictwem Bluetooth. W przypadku łączenia nadajnika z telefonem komórkowym kroki są następujące:

1. Upewnij się, że nadajnik jest gotowy do połączenia za pośrednictwem Bluetooth po włączeniu zasilania. Kontrolka stanu systemu LED nadajnika miga na zielono, gdy jest on gotowy na połączenia z odbiornikiem. Naciśnij i przytrzymaj przycisk nagrywania nadajnika przez trzy sekundy, aby włączyć tryb parowania Bluetooth. Kontrolka LED stanu systemu będzie wtedy powoli migała na niebiesko.
2. Aby rozpocząć wyszukiwanie pobliskich urządzeń Bluetooth, naciśnij i przytrzymaj przez dwie sekundy przycisk łączenia w nadajniku. Kontrolka LED stanu systemu nadajnika będzie migała szybko na niebiesko.
3. Włącz Bluetooth na urządzeniu mobilnym i wybierz DJI-MIC2-XXXXXX spośród wyszukanych urządzeń Bluetooth do połączenia.
4. Kiedy nadajnik zostanie pomyślnie sparowany z urządzeniem mobilnym za pośrednictwem Bluetooth, kontrolka LED stanu systemu będzie świecić ciągle na niebiesko.

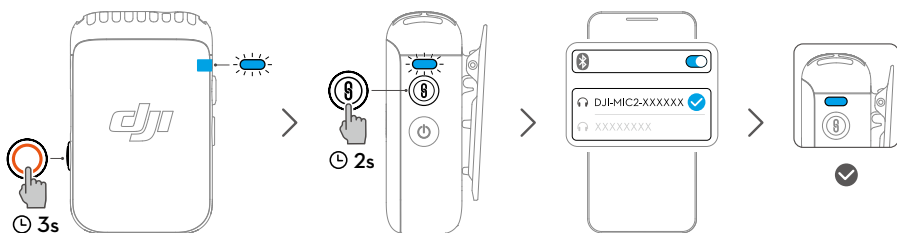

- W celu nagrywania wideo za pośrednictwem połączenia Bluetooth z nadajnikiem zaleca się stosowanie kamery zewnętrznej, aplikacji do rozmów wideo, telekonferencji lub livestreamingu. Upewnij się, że kamera obsługuje sygnał wejściowy audio przesyłany przez Bluetooth.
- W przypadku połączenia ze smartfonem za pośrednictwem Bluetooth nie są dostępne funkcje nagrywania niezależnego i redukcji szumu nadajnika.
- Port USB-C nadajnika umożliwia połączenie ze słuchawkami obsługującymi sygnał cyfrowy w celu odsłuchu sygnału audio z telefonu komórkowego.

Niezależne nagrywanie dla nadajników

Nadajnik wspiera niezależne nagrywanie i wyposażony jest w 8 GB pamięci, co umożliwia nagranie do 14 godzin nieskompresowanego sygnału audio o częstotliwości próbkowania 48 kHz i rozdzielczości 24-bit.

Kiedy włączone jest zasilanie nadajnika, naciśnij przycisk nagrywania w celu rozpoczęcia nagrywania niezależnego i naciśnij ponownie w celu jego zatrzymania.

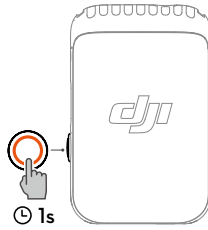

Przy nagrywaniu sygnału audio w formacie WAV 24-bitowym mono całkowity czas nagrywania dla nadajnika wynosi około 14 godzin. Pliki są automatycznie dzielone co 31 minut. Nagrywanie zostaje zatrzymane, gdy pamięć jest zapełniona. Przy nagrywaniu sygnału audio w formacie 32-bitowym zmiennoprzecinkowym (32-bit float), całkowity czas nagrywania dla nadajnika wynosi około 11 godzin. Pliki są automatycznie dzielone co 23 minuty. Nagrany sygnał audio można wyeksportować lub skasować po połączeniu z komputerem. Pamięć wewnętrzną można również sformatować z poziomu odbiornika.

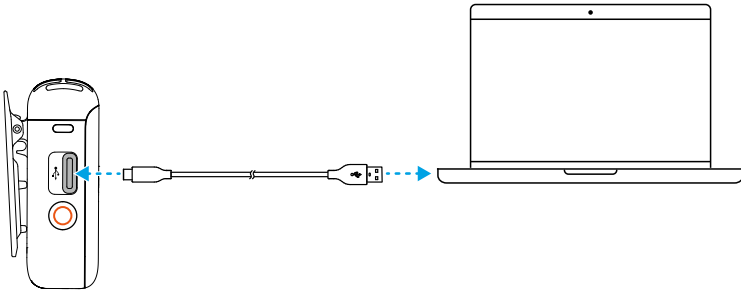

- System plików nadajnika wspiera wyłącznie system plików FAT32 z jednostką alokacji nie większą niż 16 KB.

Utrzymanie

Ładowanie akumulatora

Ładowanie za pomocą futerału do ładowania DJI Mic 2

Zaleca się ładowanie futerału do ładowania za pomocą ładowarki 5 V/2 A. Futerał do ładowania wyposażony jest we wbudowany akumulator o pojemności 3250 mAh. Umieść nadajnik i odbiornik w futerału do ładowania, aby rozpocząć ładowanie. Kiedy futerał do ładowania jest otwarty, odbiornik wskazuje poziom naładowania akumulatora trzech urządzeń i pozostały czas nagrywania nadajnika. Nadajnik i odbiornik automatycznie włączą się po wyjęciu ich z futerału do ładowania.

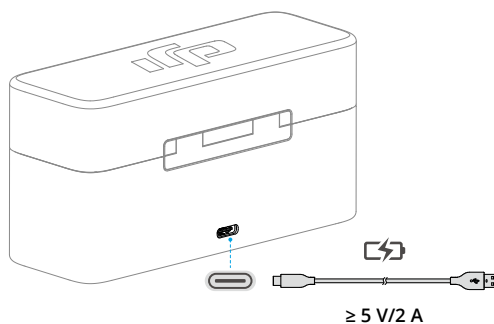

Ładowanie nadajników i odbiornika

Do ładowania nadajników i odbiornika zaleca się stosowanie ładowarki 5 V/1 A i przewodu ładowania USB-C z rozdzielaczem dla DJI Mic. Pełne naładowanie nadajników i odbiornika trwa około 70 minut.

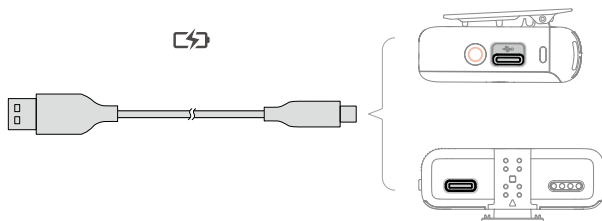

Przechowywanie DJI Mic 2

Futerał do ładowania DJI Mic 2 mieści dwa nadajniki utrzymywane za pomocą klipsów magnetycznych, dwa adaptery do urządzeń mobilnych i odbiornik. Adapter do urządzenia mobilnego może zostać również zamocowany na odbiorniku i przechowywany razem z nim.

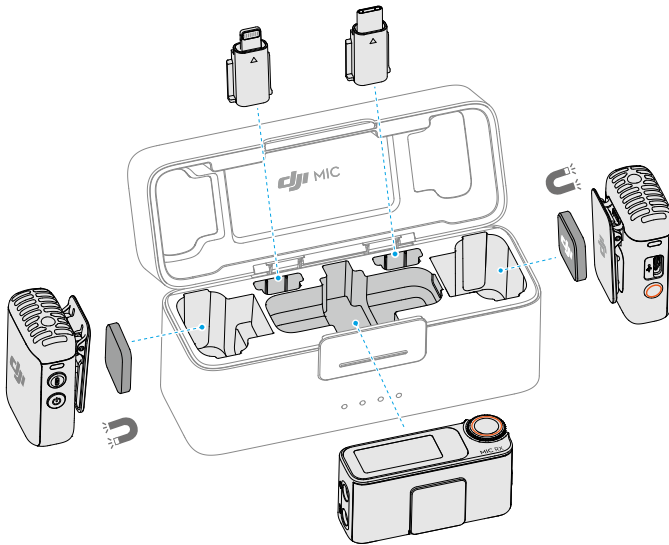

Aktualizacja oprogramowania sprzętowego

Kiedy dostępna jest nowa wersja oprogramowania sprzętowego, dokonaj aktualizacji oprogramowania sprzętowego poprzez podłączenie pojedynczo nadajników i odbiornika do komputera.

Jak dokonać aktualizacji oprogramowania sprzętowego:

1. Pobierz oprogramowanie sprzętowe ze strony www.dji.com/mic-2/downloads.
2. Podłącz nadajnik lub odbiornik do komputera za pomocą dostarczonego w zestawie przewodu USB-C. Przy podłączaniu do komputera odbiornik musi być w stanie wyłączenia, a nadajnik w stanie włączenia lub wyłączenia.
3. Zapisz aktualizację oprogramowania sprzętowego pobraną w formacie .bin w katalogu domyślnym nadajnika lub odbiornika.
4. Po odłączeniu od komputera odbiornik rozpocznie aktualizację automatycznie. Nadajnik musi być zasilany, aby możliwa była automatyczna aktualizacja. W czasie trwania procesu aktualizacji kontrolka LED stanu systemu będzie naprzemiennie migać na czerwono i zielono.
5. Po zakończeniu aktualizacji wersję oprogramowania sprzętowego można sprawdzić na odbiorniku w celu potwierdzenia, że aktualizacja do najnowszej wersji oprogramowania sprzętowego zakończyła się pomyślnie.

Jeśli aktualizacja oprogramowania sprzętowego nie powiedzie się, pobierz oprogramowanie sprzętowe ponownie, uruchom ponownie odbiornik lub nadajnik i powtórz powyższe kroki. Po zakończeniu aktualizacji oprogramowania sprzętowego sprawdź wersję oprogramowania sprzętowego na odbiorniku, aby upewnić się, że aktualizacja powiodła się.

- Jeśli nie dojdzie do automatycznej aktualizacji oprogramowania sprzętowego nadajnika po włączeniu zasilania, wyłącz funkcję automatycznego nagrywania za pomocą ekranu dotykowego po podłączeniu nadajnika do odbiornika.

Aksesoria (brak w zestawie)

Mikrofon krawatowy DJI

Nadajnik DJI Mic 2 wyposażony jest w wejście TRS 3,5 mm do użycia z mikrofonami krawatowymi DJI. Kiedy jest wykorzystywany, podłącz mikrofon krawatowy DJI za pomocą wtyku 3,5 mm do wejścia 3,5 mm. Wbudowany w nadajnik mikrofon nie będzie dostępny, a jako źródło dźwięku wykorzystywany będzie mikrofon krawatowy DJI.

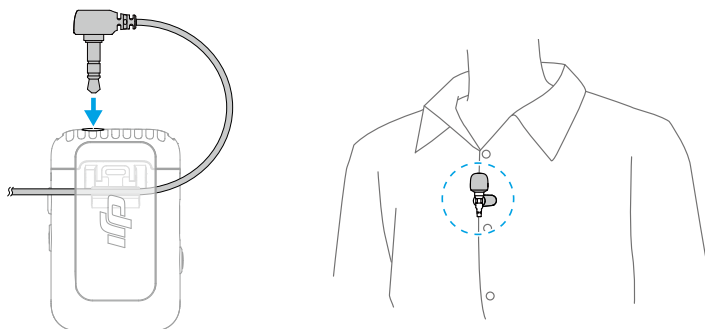

Kiedy zakładasz mikrofon krawatowy, przypnij go do kołnierza lub z przodu koszuli i upewnij się, że górna krawędź mikrofonu krawatowego znajduje się 15–20 cm od ust. Zaleca się poprowadzenie przewodu mikrofonu po wewnętrznej stronie odzieży, aby nie poruszał się.

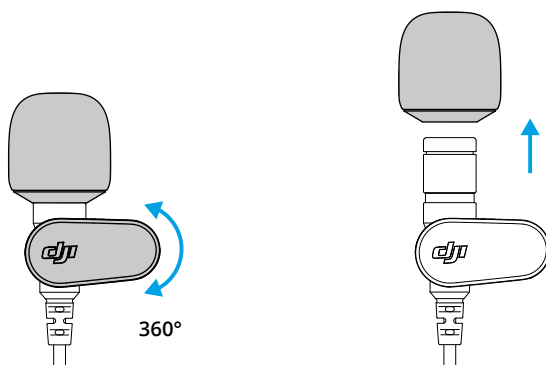

- Mikrofon krawatowy można obracać w zakresie 360°, co pozwala swobodnie dobrać miejsce, gdzie zostanie on przyczepiony do ubrania.
- Osłonę przeciwwietrzną mikrofonu krawatowego można zdjąć, aby mikrofon był mniej widoczny.

Dane techniczne

Nadajnik DJI MIC 2	
Model	DMT02
Wymiary	46,06 × 30,96 × 21,83 mm (dł. × szer. × wys.)
Masa	28 g
Tryb bezprzewodowy	GFSK 1 Mb/s i 2 Mb/s
Równoważna, zastępcza moc promieniowania izotropowego (EIRP)	<20 dBm
Częstotliwość robocza trybu bezprzewodowego	2,4000–2,4835 GHz
Protokół Bluetooth	BR/EDR
Częstotliwość robocza Bluetooth	2,4000–2,4835 GHz
Moc nadajnika Bluetooth (EIRP)	<20 dBm
Typ akumulatora	Litowo-jonowy
Pojemność akumulatora	360 mAh
Moc akumulatora	1,39 Wh
Napięcie akumulatora	3,87 V
Temperatura ładowania	5° do 45°C (41° do 113°F)
Temperatura robocza	-10° do 45°C (14° do 113°F)
Czas ładowania	70 minut
Czas pracy	6 godzin ^[1]
Odbiornik DJI MIC 2	
Model	DMR02
Wymiary	54,20 × 28,36 × 22,49 mm (dł. × szer. × wys.)
Masa	28 g
Tryb bezprzewodowy	GFSK 1 Mb/s i 2 Mb/s
Równoważna, zastępcza moc promieniowania izotropowego (EIRP)	<20 dBm
Częstotliwość robocza	2,4000–2,4835 GHz
Typ akumulatora	Litowo-jonowy
Pojemność akumulatora	360 mAh
Moc akumulatora	1,39 Wh
Napięcie akumulatora	3,87 V
Temperatura ładowania	5° do 45°C (41° do 113°F)
Temperatura robocza	-10° do 45°C (14° do 113°F)
Czas ładowania	70 minut
Czas pracy	6 godzin ^[1]

Futerał do ładowania DJI MIC 2

Model	DMC02
Wymiary	116 × 41,5 × 59,72 mm (dł. × szer. × wys.)
Masa	200 g
Typ akumulatora	18650 litowo-jonowy
Pojemność akumulatora	3250 mAh
Moc akumulatora	11,7 Wh
Napięcie akumulatora	3,6 V
Dane techniczne ładowania	5 V, 1,5-3 A
Temperatura ładowania	5° do 40°C (41° do 104°F)
Temperatura robocza	5° do 40°C (41° do 104°F)
Czas ładowania	2 godziny i 40 minut
Cykle ładowania dla nadajnika i odbiornika	Około dwa cykle przy ładowaniu jednocześnie dwóch nadajników i jednego odbiornika

Parametry ogólne

Charakterystyka kierunkowości	Dookólny
Reakcja na częstotliwość	Wyłączone odcięcie tonów niskich: 50 Hz – 20 kHz Włączone odcięcie tonów niskich: 100 Hz – 20 kHz
Maks. ciśnienie akustyczne (SPL)	120 dB SPL
Maks. poziom wejściowy (3,5 mm)	-6 dBV (THD < 0,1%)
Szum równoważny	21 dBA
Moc wyjściowa interfejsu monitora	Maks. moc wyjściowa 12 mW przy 1 kHz, 32 Ω
Maks. odległość transmisji ^[2]	250 m (FCC) 160 m (CE)

[1] Próby wykonano z dwoma nadajnikami podłączonymi do odbiornika bez uchwytów zapasowych wewnętrznie oraz z odbiornikiem połączonym do kamery za pośrednictwem przewodu audio kamery (3,5 mm TRS).

[2] Pomiar wykonany na otwartym powietrzu, w środowisku bez przeszkód i wolnym od zakłóceń.

JESTEŚMY TU DLA CIEBIE



Kontakt
WSPARCIE DJI

Treść może ulec zmianie bez wcześniejszego ostrzeżenia.



<https://www.dji.com/mic-2/downloads>

W przypadku pytań dotyczących niniejszego dokumentu prosimy o kontakt z firmą DJI poprzez wysłanie wiadomości na adres DocSupport@dji.com.

DJI stanowi znak towarowy DJI.
Copyright © 2024 DJI Wszelkie prawa zastrzeżone.