

Technische Beschreibung und Bedienungsanleitung

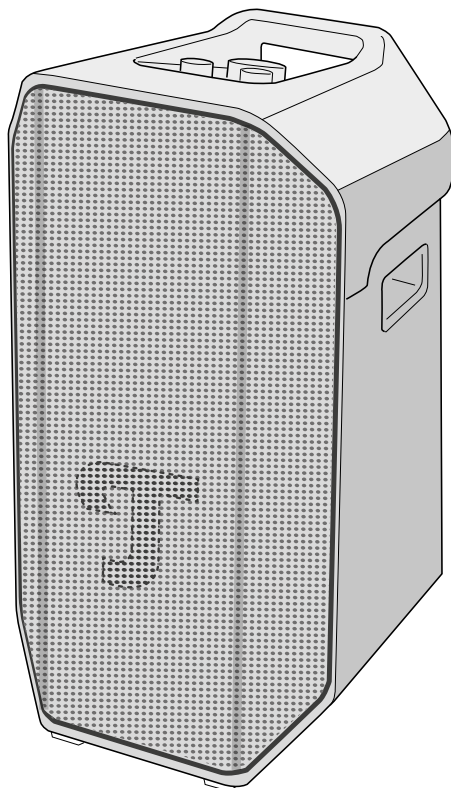

ROCKSTER® AIR 2

Bluetooth® -Lautsprecher

Teufel

Inhaltsverzeichnis

Grundsätzliche Hinweise und Informationen	4	Wiedergabe	15
Zur Kenntnisnahme	4	Wiedergabe	
Gültigkeit der Bedienungsanleitung.....	4	pausieren und starten.....	15
Datenschutz- und		Nächsten Track abspielen	
Werbe-Erklärung	5	(Bluetooth®-Modus)	15
Originalverpackung.....	5	Bass-Level einstellen.....	16
Reklamation.....	5	Treble-Level einstellen	16
Kontakt.....	5	Wiedergabequellen (Source)	17
Sicherheit	6	AUX-Wiedergabe (analog).....	17
Bestimmungsgemäßer Gebrauch	6	INSTRUMENT IN	18
Erklärung von Warnhinweisen.....	6	MIC · LINE IN.....	19
Lieferumfang	7	PARTY LINK.....	20
Bedien- und Anzeigeelemente	8	PARTY LINK über Bluetooth®	20
Anschlüsse.....	10	PARTY LINK über	
Inbetriebnahme	12	Kabelverbindung	21
Tragen und Aufstellen	12	Akku	23
Anschließen.....	12	Akku laden	23
Bedienung	13	Ladezustand anzeigen	24
Ein- und Ausschalten	13	Akku entnehmen und einsetzen ..	24
Einschalten.....	13	ECO-Modus.....	26
Ausschalten.....	13	ECO-Modus aktivieren	26
Bluetooth®.....	14	ECO-Modus deaktivieren	26
Geräte Koppeln (Pairing)	14	Signaltöne deaktivieren	
Bluetooth®-Verbindung trennen..	14	und aktivieren.....	26
Bluetooth®-Liste löschen.....	14	Externen Akku anschließen.....	27
Lautstärke einstellen	15	Powerbank verwenden.....	28
Stummschalten		Powerbank-Funktionen	
(nur im AUX-Modus)	15	(im Netzbetrieb)	28
		Powerbank-Funktionen	
		(im Akkubetrieb).....	28

Auto Power /	
Netzwerk Standby-Modus	29
Auto Power ON /	
Standby aktivieren	29
Auto-Power ON deaktivieren	29
Standby-Modus	29
Reinigung und Pflege	30
Lagerung	30
Troubleshooting.....	31
Hardware-Reset durchführen	32
Technische Daten	33

Grundsätzliche Hinweise und Informationen

Zur Kenntnisnahme

Die Informationen in diesem Dokument können sich ohne vorherige Ankündigung ändern und stellen keinerlei Verpflichtung seitens der Lautsprecher Teufel GmbH dar.

Ohne vorherige schriftliche Genehmigung der Lautsprecher Teufel GmbH darf kein Teil dieser Bedienungsanleitung vervielfältigt, in irgendeiner Form oder auf irgendeine Weise elektronisch, mechanisch, durch Fotokopien oder durch Aufzeichnungen übertragen werden.

© Lautsprecher Teufel GmbH
Teufel Rockster Air 2 UM DE V1.0 PD

Gültigkeit der Bedienungsanleitung

Die Bedienungsanleitung gilt ausschließlich für den Lautsprecher **ROCKSTER AIR 2**, nachfolgend auch „Lautsprecher“ genannt.

Warenzeichen

© Alle Warenzeichen sind Eigentum ihrer jeweiligen Eigner und jegliche Verwendung durch Lautsprecher Teufel ist lizenziert.



Bluetooth® ist eine eingetragene Marke der Bluetooth SIG, Inc.

Qualcomm® aptX™ und Qualcomm® aptX™ HD sind Produkte der Qualcomm Technologies International, Ltd.

Qualcomm® ist ein Warenzeichen der Qualcomm Incorporated, registriert in den USA und anderen Ländern.

aptX™ ist ein Warenzeichen der Qualcomm Technologies International, Ltd., registriert in den USA und anderen Ländern.

Datenschutz- und Werbe-Erklärung

Lautsprecher Teufel GmbH speichert keine persönlichen Daten und ist nicht an etwaigen Werbesendungen beteiligt.

Originalverpackung

Falls Sie das Rückgaberecht in Anspruch nehmen wollen, müssen wir Sie bitten, die Verpackung unbedingt aufzubewahren.

Wir können die Lautsprecher nur mit Originalverpackung zurücknehmen. Leerkartons sind nicht erhältlich!

Reklamation

Im Falle einer Reklamation benötigen wir zur Bearbeitung unbedingt folgende Angaben:

1. Rechnungsnummer

- ▶ Dem Kaufbeleg (der dem Lautsprecher beiliegt) oder der Auftragsbestätigung, die Sie als PDF-Dokument erhalten haben entnehmen.

2. Seriennummer

- ▶ Der Rückseite des Lautsprechers entnehmen.

Kontakt

Bei Fragen, Anregungen oder Kritik wenden Sie sich bitte an unseren Service:

Lautsprecher Teufel GmbH

BIKINI Berlin
Budapester Straße 44
10787 Berlin (Germany)

Telefon:

Deutschland: +49 (0)30 217 84 217
Österreich: +43 12 05 22 3
Schweiz: +41 43 50 84 08 3
International: 0800 200 300 40 (toll-free)
Telefax: +49 (0)30 / 300 930 930

Online-Support:

www.teufelaudio.com/service
www.teufel.de/service

Kontaktformular:

www.teufel.de/kontakt

Contact:

www.teufelaudio.com/contact

Sicherheit

Bestimmungsgemäßer Gebrauch

Der Lautsprecher dient zur Wiedergabe und Verstärkung von Audiosignalen von einem externen Zuspeler per Bluetooth® oder Kabelverbindung.

- ▶ Lautsprecher ausschließlich wie in dieser Bedienungsanleitung beschrieben verwenden.

Jede andere Verwendung gilt als nicht bestimmungsgemäß und kann zu Sach- oder sogar zu Personenschäden führen.

Der Hersteller übernimmt keine Haftung für Schäden, die durch nicht bestimmungsgemäßen Gebrauch entstanden sind.

Der Lautsprecher ist zum Einsatz im privaten Bereich bestimmt.

Vor der Inbetriebnahme des Lautsprechers:

- ▶ Bedienungsanleitung und Safety-Booklet aufmerksam durchlesen.
- ▶ Anleitungen gut aufbewahren, für eine mögliche Weitergabe an Dritte.

Erklärung von Warnhinweisen

Die handlungsbezogenen Warnhinweise warnen vor Restgefahren und stehen vor einem gefährlichen Handlungsschritt.

Die Warnhinweise sind hinsichtlich ihrer Gefahr abgestuft.

Nachfolgend sind die Gefahrenstufen mit den dazugehörigen Signalwörtern erläutert.

VORSICHT

Mögliche leichte Verletzungen.

ACHTUNG

Mögliche Sachschäden.

HINWEIS

Zusätzliche Informationen und Tipps.

Lieferumfang

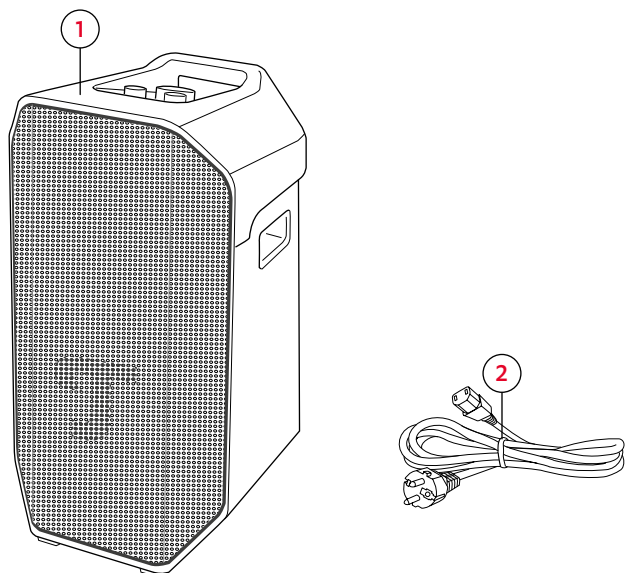

Lieferumfang

(1) ROCKSTER® AIR 2

(2) Netzkabel (C13 / 1,2 m)

- ▶ Lieferumfang auf Vollständigkeit prüfen.
- ▶ Lieferumfang auf Beschädigungen prüfen.
- ▶ Originalverpackung während der Garantiezeit aufbewahren.

Bedien- und Anzeigeelemente

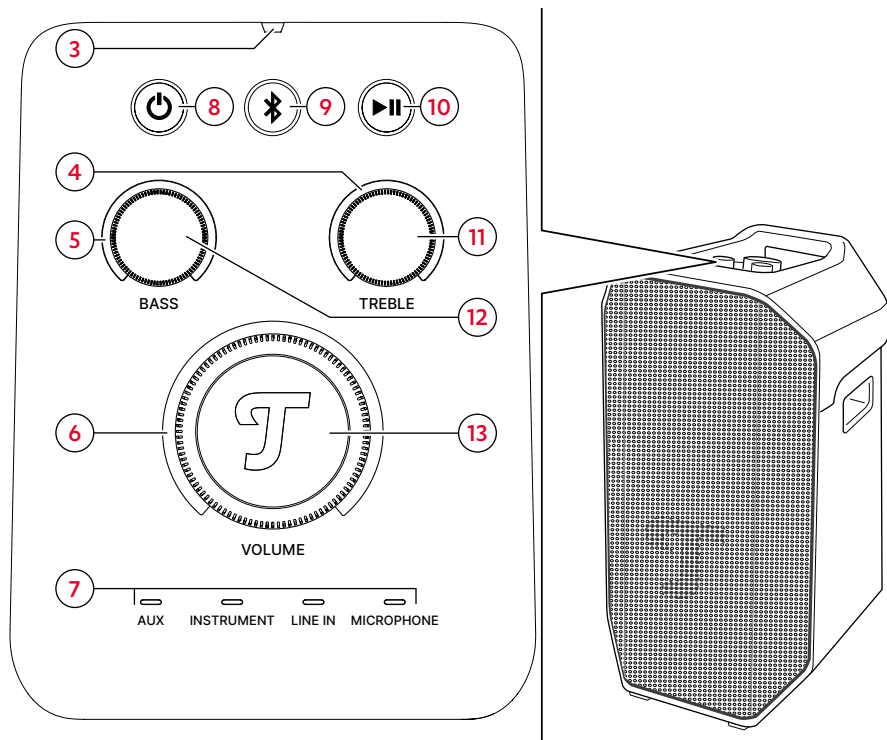

Bedien- und Anzeigeelemente

Nr.	LED / Sensor	Funktion
(3)	Lichtsensor	Regelt automatisch die Helligkeit der LEDs.
(4)	Treble LEDs	Zeigt das Treble-Level an.
(5)	Bass LEDs	Zeigt das Bass-Level an.
(6)	Volume LEDs	Zeigt die Lautstärke an.
(7)	Source LEDs	Zeigt eine aktive Quelle an.
		AUX → AUX-Wiedergabe (analog) – S. 17
		INSTRUMENT → INSTRUMENT IN – S. 18
		LINE IN → PARTY LINK – S. 20
		MICROPHONE → MIC · LINE IN – S. 19

Legende (Betätigung):

● = 1× drücken

● ● = 2× drücken

2 s = gedrückt halten (2 s)

8 s = gedrückt halten (8 s)

↶ = gegen den Uhrzeigersinn drehen

↷ = im Uhrzeigersinn drehen

Nr.	Button / Regler	Funktion	Betätigung
(8)	 Power	<i>Ein- und Ausschalten – S. 13</i>	2 s
(9)	 Bluetooth®	<i>Geräte Koppeln (Pairing) – S. 14</i>	2 s
		<i>Bluetooth®-Liste löschen – S. 14</i>	8 s
(10)	 Play / Pause	<i>Wiedergabe pausieren und starten – S. 15</i> (Bluetooth®-Modus)	●
		Nächsten Track abspielen (Bluetooth®-Modus)	● ●
(11)	 Treble-Regler	<i>Treble-Level einstellen – S. 16</i>	↶ ↷
(12)	 Bass-Regler	<i>Bass-Level einstellen – S. 16</i>	↶ ↷
(13)	 Master-Volume-Regler	<i>Lautstärke einstellen – S. 15</i>	↶ ↷

Anschlüsse

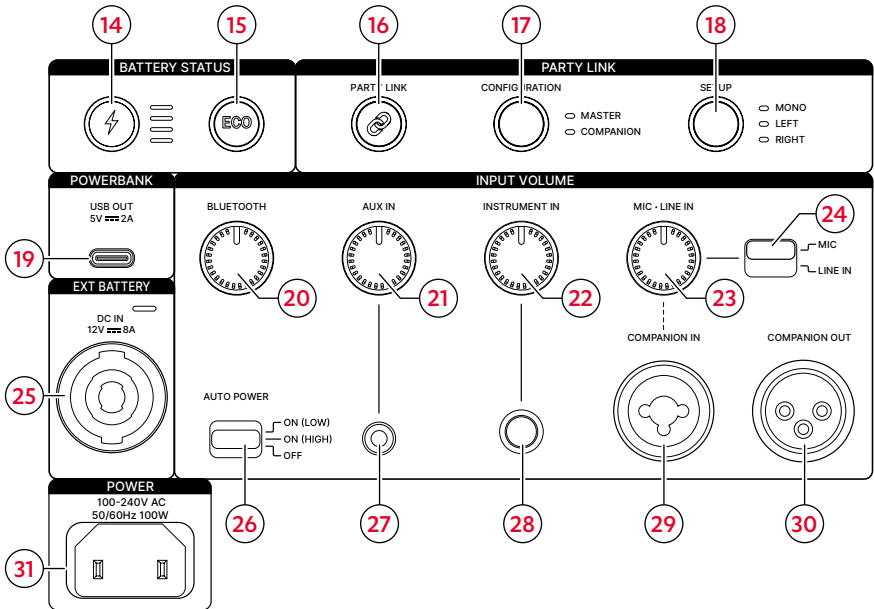
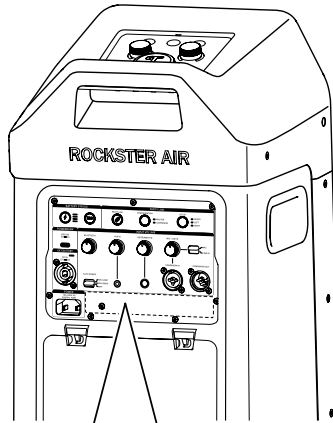

Anschlüsse auf der Rückseite

Legende (Betätigung):

● = 1× drücken

2 s = gedrückt halten (2 s)

5 s = gedrückt halten (5 s)

 = gegen den Uhrzeigersinn drehen

 = im Uhrzeigersinn drehen

Nr.	Button / Regler	Funktion	Betätigung
(14)	Battery Status	Ladezustand anzeigen – S. 24	●
(15)	ECO	ECO-Modus – S. 26	●
(16)	PARTY LINK	PARTY LINK – S. 20	2 s
(17)	Configuration	(Koppeln von zwei oder mehreren Lautsprechern)	●
(18)	Setup		●
(19)	Powerbank USB	Powerbank verwenden – S. 28	Einstecken
(20)	Bluetooth-Volume	Lautstärkereglter Bluetooth	
(21)	AUX-Volume	Lautstärkereglter AUX	
(22)	Instrument-Volume	Lautstärkereglter Instrument	
(23)	MIC-Volume	Lautstärkereglter Mikrofon	
(24)	Umschalter für Eingang		
(25)	EXT. BATTERY	Externen Akku anschließen – S. 27	Einstecken
(26)	AUTO POWER	Auto Power / Netzwerk Standby-Modus – S. 29	
(27)	AUX IN	AUX-Wiedergabe (analog) – S. 17 (Anschluss für externe Geräte)	Einstecken
(28)	INSTRUMENT IN	INSTRUMENT IN – S. 18	Einstecken
(29)	COMPANION IN	PARTY LINK – S. 20	Einstecken
(30)	COMPANION OUT		Einstecken
(31)	Power	Anschließen – S. 12	Einstecken

Inbetriebnahme

Tragen und Aufstellen

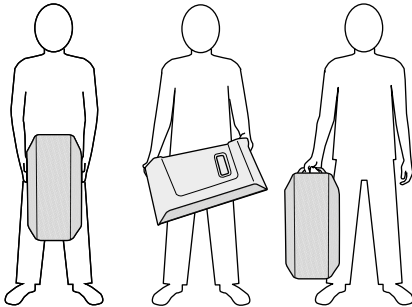

1. Lautsprecher an den Griffen anfassen und vorsichtig zum Aufstellungsort tragen.

- ▶ Der Lautsprecher kann an den seitlichen Griffen, am unteren und oberen Griff oder nur am Griff oben getragen werden.

2. Lautsprecher auf einen stabilen und ebenen Untergrund stellen.

- ▶ Die Nähe zu Wärmequellen und direkter Sonneneinstrahlung vermeiden.
- ▶ Keine Gegenstände auf den Lautsprecher stellen.

✓ **Der Lautsprecher ist aufgestellt.**

i HINWEIS

Der Lautsprecher verfügt über eine Öffnung am Boden zur Montage auf einem PA-Stativ mit 35-mm-Zapfen.

Anschließen

ACHTUNG

Sachschäden durch Stolperfalle!

Ein ungünstig verlegtes Netzkabel kann zu einer Stolperfalle werden und unter Umständen den Lautsprecher herunterreißen und beschädigen.

- ▶ Netzkabel so verlegen, dass keine Stolperfallen für Menschen und Tiere entstehen.

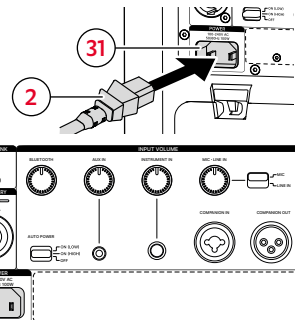

1. Netzkabel (2) an den Stromanschluss Lautsprecher (31) anschließen.
2. Netzkabel (2) an eine Netzsteckdose anschließen.

✓ **Der Lautsprecher ist angeschlossen.**

Bedienung

Ein- und Ausschalten

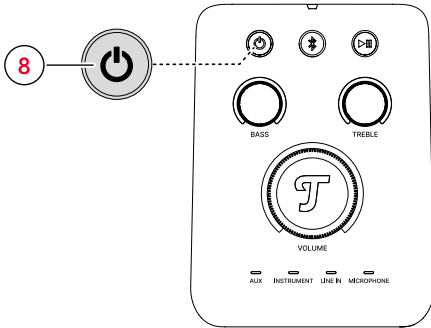

Einschalten

1. Power-Button (8) drücken und für 2 Sekunden gedrückt halten, bis eine LED-Animation läuft und eine Tonfolge ertönt.
 2. Warten, bis der Lautsprecher vollständig gestartet ist und die LEDs dauerhaft leuchten.
- Der Lautsprecher ist eingeschaltet.**

Ausschalten

1. Power-Button (8) drücken und für 2 Sekunden gedrückt halten. Während des Ausschaltvorgangs läuft eine LED-Animation und es ertönt eine Tonfolge.
 2. Warten, bis der Lautsprecher vollständig ausgeschaltet ist und die LEDs dauerhaft erloschen sind.
- Der Lautsprecher ist ausgeschaltet.**

i HINWEIS

Im ausgeschalteten Zustand sind alle Funktionen des Lautsprechers inaktiv.

Bluetooth®

Über Bluetooth® wird ein kompatibler Zuspierer (z. B. Smartphone) drahtlos mit dem Lautsprecher verbunden.

i HINWEIS

Bluetooth®-Funktion nur an Orten nutzen, an denen drahtlose Funkübertragung erlaubt ist.

Geräte Koppeln (Pairing)

Das Koppeln (Pairing) verbindet den Zuspierer mit dem Lautsprecher.

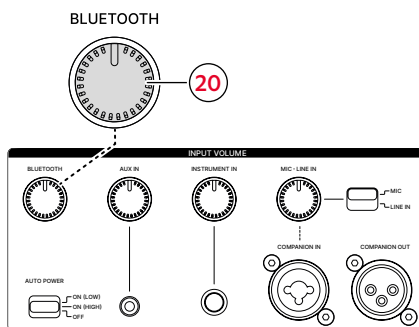
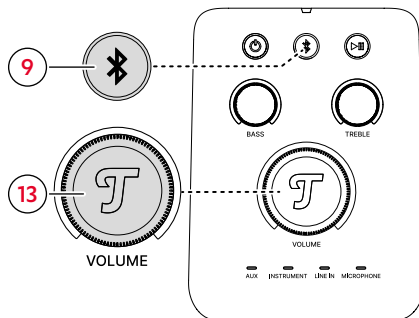

1. Bluetooth®-Funktion am Zuspierer aktivieren.
2. Bluetooth®-Button (9) drücken und für 2 Sekunden gedrückt halten.
- ✓ **Bluetooth® Pairing-Modus ist aktiviert. Es ertönt ein Signalton und die LED Bluetooth®-Button blinkt blau.**
3. Zuspierer nach Bluetooth®-Geräten suchen lassen.
 - ▶ Bedienungsanleitung des Zuspierers beachten.
4. In der Liste der Bluetooth®-Geräte den Lautsprecher "Teufel ROCKSTER AIR 2" auswählen.
- ✓ **Das Koppeln ist abgeschlossen. Es ertönt ein Signalton und die LED Bluetooth®-Button leuchtet dauerhaft blau.**
5. Lautstärke über das Master-Volumeregler (13) und über das Input-Volumeregler (20) einstellen.
- ✓ **Die Lautstärke ist eingestellt.**

Bluetooth®-Verbindung trennen

- ▶ Bluetooth®-Funktion am Zuspierer deaktivieren.
- ✓ **Die Bluetooth®-Verbindung wurde getrennt. Es ertönt ein Signalton und die LED Bluetooth®-Button leuchtet gedimmt blau.**

Bluetooth®-Liste löschen

- ▶ Bluetooth®-Button (9) drücken und für 8 Sekunden gedrückt halten.
- ✓ **Die Bluetooth®-Liste ist gelöscht und es ertönt ein Signalton.**

Lautstärke einstellen

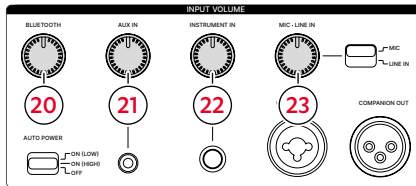
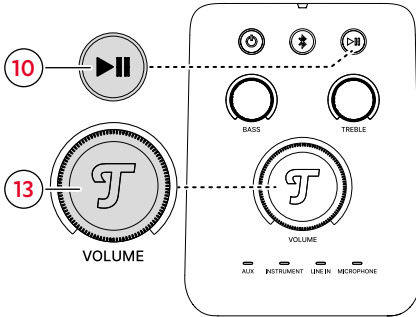

Die Lautstärke wird durch den Master-Volumeregler (13) und den Input-Volumeregler der Eingangsquellen (20-23) eingestellt.

- ▶ Den Lautstärkeanteil für die gewünschte Eingangsquelle mit zugehörigem Input-Volumeregler (20-23) einstellen.

i HINWEIS

Input-Volumeregler für nicht genutzte Eingangsquellen gegen den Uhrzeigersinn auf Minimum drehen.

- ▶ Master-Volumeregler (13) gegen den Uhrzeigersinn drehen.
- ☑ Die Lautstärke wird reduziert.

- ▶ Master-Volumeregler (13) solange gegen den Uhrzeigersinn drehen, bis die erste Volume-LED blinkt.

- ☑ Die Lautstärke = 0.
- ▶ Master-Volumeregler (13) im Uhrzeigersinn drehen.
- ☑ Die Lautstärke wird erhöht.

i HINWEIS

Die Lautstärkeeinstellung des Zuspielders hat ebenfalls Einfluss auf die Lautstärke des Lautsprechers. Lautstärke des Zuspielders möglichst hoch einstellen.

Stummschalten (nur im AUX-Modus)

- ▶ Play/Pause-Button (10) drücken.
- ☑ Der Lautsprecher ist stumm geschaltet.
- ▶ Play/Pause-Button (10) erneut drücken.
- ☑ Der Lautsprecher ist laut geschaltet.

Wiedergabe

- ▶ Die erste Wiedergabe über den Zuspielder (z. B. Smartphone) starten.

Wiedergabe pausieren und starten

- ▶ Play/Pause-Button (10) drücken.
- ☑ Die Wiedergabe wird pausiert/stumm geschaltet (Source abhängig).
- ▶ Play/Pause-Button (10) erneut drücken.
- ☑ Die Wiedergabe wird gestartet/laut geschaltet (Source abhängig).

Nächsten Track abspielen (Bluetooth®-Modus)

- ▶ Play/Pause-Button (10) 2x drücken.

Bass-Level einstellen

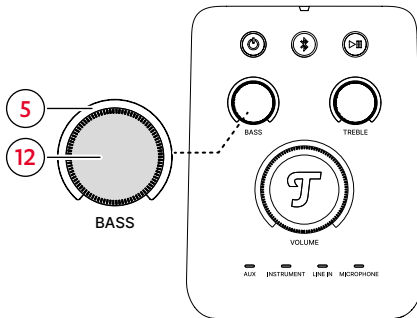

- ▶ Bass-Level-Regler (12) gegen den Uhrzeigersinn drehen.
- ✔ Der Bass-Level wird schrittweise reduziert (bis zu -10 dB).
- ▶ Bass-Level-Regler (12) im Uhrzeigersinn drehen.
- ✔ Der Bass-Level wird schrittweise erhöht (bis zu +10 dB).

i HINWEIS

Die Bass-Level-LEDs (5) zeigen den Bass-Level an.

Treble-Level einstellen

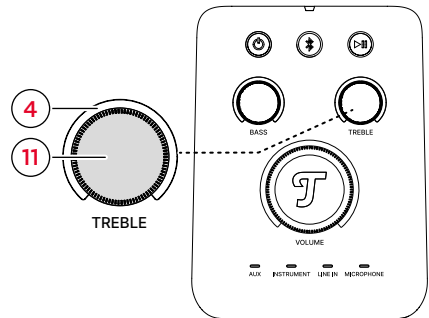

- ▶ Treble-Level-Regler (11) gegen den Uhrzeigersinn drehen.
- ✔ Der Treble-Level wird schrittweise reduziert (bis zu -10 dB).
- ▶ Treble-Level-Regler (11) im Uhrzeigersinn drehen.
- ✔ Der Treble-Level wird schrittweise erhöht (bis zu +10 dB).

i HINWEIS

Die Treble-Level-LEDs (4) zeigen den Treble-Level an.

Wiedergabequellen (Source)

i HINWEIS

Dieser Lautsprecher ist vielseitig einsetzbar und ermöglicht das gleichzeitige Hören mehrerer Audioquellen. Zum Beispiel kann im Karaoke-Modus, Musik von einem externen Zuspeler abgespielt und ein Mikrofon genutzt werden. Oder im Performance-Modus, z. B. eine Gitarre angeschlossen und zeitgleich ein Mikrofon genutzt werden.

AUX-Wiedergabe (analog)

Über AUX wird ein kompatibler Zuspeler analog mit dem Lautsprecher verbunden.

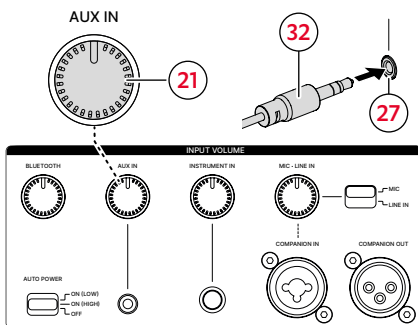
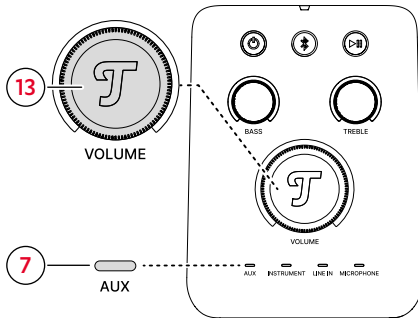

1. Zuspeler mit einem Stereokabel (32) mit 3,5 mm Klinenstecker an die AUX-Buchse (27) anschließen.

✓ Die Source LED (7) leuchtet.

2. Wiedergabe über den Zuspeler steuern.

✓ Der Lautsprecher spielt den Track des Zuspelers.

3. Lautstärke über den Master-Volumen-Regler (13) und Lautstärkeanteil über den Input-Volumen-Regler (21) einstellen.

✓ Die Lautstärke ist eingestellt.

i HINWEIS

Es können alle Zuspeler angeschlossen werden, die einen AUX-Anschluss besitzen.

INSTRUMENT IN

Über INSTRUMENT IN wird ein kompatibles Instrument (z. B. E-Gitarre) analog mit dem Lautsprecher verbunden.

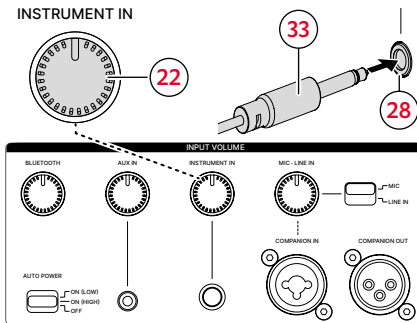
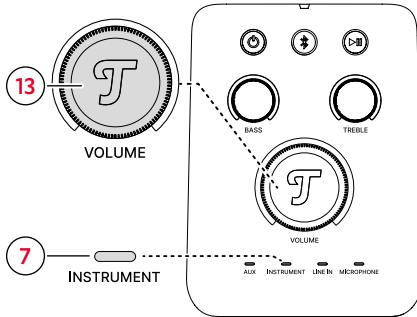

1. Instrument mit einem Monokabel (33) mit 6,3 mm Klinenstecker an die INSTRUMENT IN-Buchse (28) anschließen.
 - ✓ Wenn ein Signal anliegt, aktiviert der Lautsprecher automatisch die INSTRUMENT IN-Wiedergabe, die Source LED (7) leuchtet.
2. Lautstärke über den Master-Volumen-Regler (13) und Lautstärkeanteil über den Input-Volumen-Regler (22) einstellen.
 - ✓ Die Lautstärke ist eingestellt und das Instrument kann wiedergegeben werden.

HINWEIS

Eingangslautstärke über den Input-Volume -Regler (22) so justieren, dass auch bei lauten Passagen das Signal klar und sauber klingt (nicht verzerrt).

MIC · LINE IN

An COMPANION IN kann ein Mikrofon an den Lautsprecher angeschlossen werden.

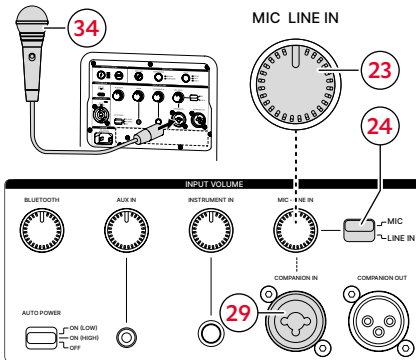
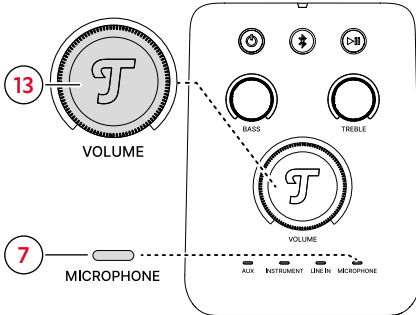

1. Mikrofon (34) an die COMPANION IN-Buchse (29) anschließen.
2. Umschalter für Eingangsempfindlichkeit (24) auf Position MIC stellen.
- ☑ Wenn ein Signal anliegt, aktiviert der Lautsprecher automatisch die MIC · LINE IN-Wiedergabe, die Source LED (7) leuchtet.
3. Lautstärke über den Master-Volumen-Regler (13) und Lautstärkeanteil über den Input-Volumen-Regler (23) einstellen.
- ☑ Die Lautstärke ist eingestellt und das Mikrofon kann verwendet werden.

PARTY LINK

Die PARTY LINK Funktion ermöglicht mehrere Lautsprecher im Master-Companion-Betrieb miteinander zu verbinden.

Die Verbindung von 2 Lautsprechern kann dabei über Bluetooth® oder eine Kabelverbindung erfolgen.

Die Verbindung von mehr als 2 Lautsprechern kann nur über eine Kabelverbindung erfolgen.

i HINWEIS

Der MASTER-Lautsprecher ist die primäre Quelle, die das Signal vom Zuspüler empfängt und es an die angeschlossenen COMPANION-Lautsprecher weitergibt.

PARTY LINK über Bluetooth®

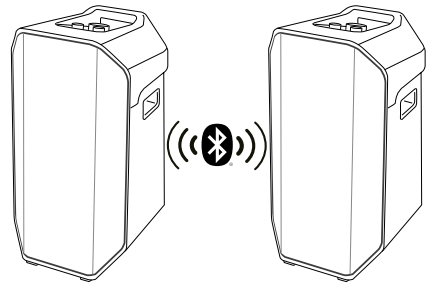

Über PARTY LINK Bluetooth® können 2 Lautsprecher im Master-Companion-Betrieb miteinander verbunden werden.

Dabei wird ein Lautsprecher als MASTER und der andere Lautsprecher als COMPANION konfiguriert.

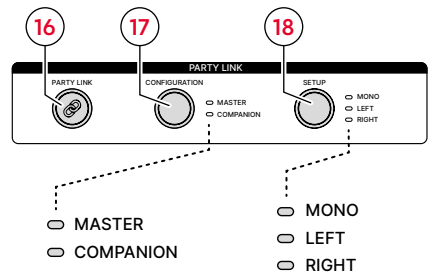

- ▶ Zu verbindende Lautsprecher einschalten.

Lautsprecher als MASTER und COMPANION konfigurieren

Standardmäßig sind die Lautsprecher als MASTER voreingestellt.

1. Einstellung an Lautsprecher 1 prüfen.
Die LED MASTER muss leuchten. Ggf. CONFIGURATION Button (17) drücken und als MASTER einstellen.

☑ Die LED MASTER leuchtet.

2. CONFIGURATION Button (17) an Lautsprecher 2 drücken und als COMPANION einstellen.

☑ Die LED COMPANION leuchtet.

3. PARTY LINK Button (16) an beiden Lautsprechern drücken.
Es ertönt ein Signalton und die LEDs CONFIGURATION Button und SET UP Button blinken.

☑ Es ertönt ein Signalton und die PARTY LINK LED leuchtet.
PARTY LINK über Bluetooth® ist eingerichtet.

SETUP

- ▶ SETUP Button (18) an den Lautsprechern drücken und gewünschte Einstellung (MONO, LEFT, RIGHT) wählen.

☑ Die LED der gewählten Einstellung leuchtet blau.

PARTY LINK über Kabelverbindung

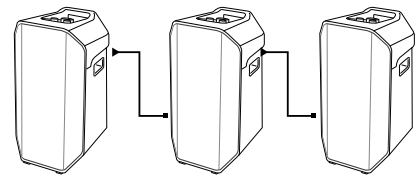
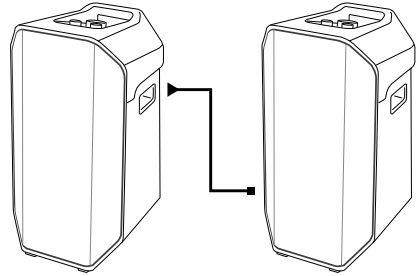

Über COMPANION IN (29) und COMPANION OUT (30) können mehrere Lautsprecher im Master-Companion-Betrieb miteinander verbunden werden.

Dabei werden ein Lautsprecher als MASTER und die weiteren Lautsprecher als COMPANION konfiguriert.

i HINWEIS

Passende XLR-Kabel zur Verbindung der Lautsprecher erhalten Sie in unserem Webshop (Bereich „Zubehör“).

- ▶ Zu verbindende Lautsprecher einschalten.

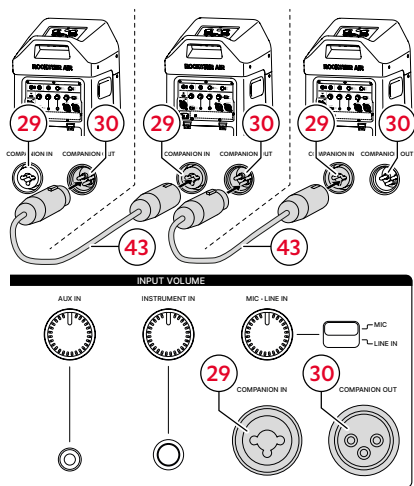
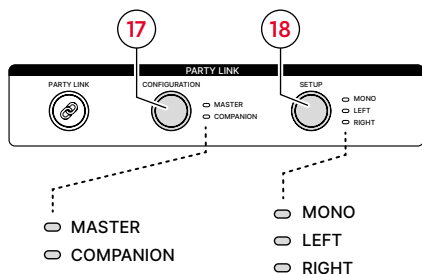

Lautsprecher 1 als MASTER konfigurieren

Standardmäßig sind die Lautsprecher als MASTER voreingestellt.

1. Einstellung an Lautsprecher 1 prüfen.
Die LED MASTER muss leuchten. Ggf. CONFIGURATION Button (17) drücken und als MASTER einstellen.
- ✓ Die LED MASTER leuchtet.

2. XLR Kabel (43) an die COMPANION OUT-Buchse (30) an Lautsprecher 1 anschließen.

Lautsprecher 2 als COMPANION konfigurieren

3. CONFIGURATION Button (17) an Lautsprecher 2 drücken und als COMPANION einstellen.
- ✓ Die LED COMPANION leuchtet und die LED COMPANION IN-Buchse blinkt.
4. XLR Kabel (43) an die COMPANION IN-Buchse (29) am Lautsprecher 2 anschließen.
- ✓ PARTY LINK über Kabelverbindung ist eingerichtet.

i HINWEIS

Schritt 3 und 4 wiederholen, um weitere Lautsprecher zu verbinden.

SETUP

- ▶ SETUP Button (18) an Lautsprecher 1 (MASTER) drücken und gewünschte Einstellung (MONO, LEFT, RIGHT) wählen.
- ✓ Die LED der gewählten Einstellung leuchtet weiss.

Die Einstellung am MASTER entscheidet welches Signal an den COMPANION übertragen wird:

MASTER MONO → COMPANION MONO
 MASTER LEFT → COMPANION RIGHT
 MASTER RIGHT → COMPANION LEFT

Akku

Akku laden

⚠ VORSICHT

Leichte Verletzung und Sachschäden durch unsachgemäßen Umgang!

Akkus können bei unsachgemäßem Umgang in Brand geraten oder explodieren und zu Verletzungen sowie dem Defekt des Lautsprechers führen.

- ▶ Ausschließlich Originalakkus für die Energieversorgung des Lautsprechers verwenden.
- ▶ Akkus nur durch Originalakkus oder Akkus desselben oder gleichwertigen Typs ersetzen.
- ▶ Akkus nicht erhitzen, kurzschließen oder verbrennen.
- ▶ Akkus vor direkter Sonneneinstrahlung schützen.
- ▶ Ausschließlich das mitgelieferte Netzkabel verwenden.

Der interne Akku wird aufgeladen, sobald der Lautsprecher an eine Netzsteckdose angeschlossen ist.

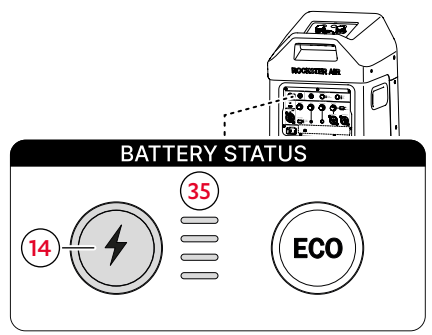

- ▶ Lautsprecher anschließen.
→ *Anschließen – S. 12*
- ☑ **Der Akku wird aufgeladen. Während des Ladevorgangs leuchten die Akkustatus LEDs (35) animiert auf.**

i HINWEIS

Der vollaufgeladene Akku ermöglicht bei mittlerer Lautstärke eine Betriebsdauer von ca. 56 Stunden.

Ladezustand anzeigen

Die Akkustatus LEDs (35) können den aktuellen Ladezustand des Akkus anzeigen.

▶ Akkustatus-Button (14) drücken.

☑ **Der Ladezustand wird angezeigt.**

Die Anzahl der aufleuchtenden Akkustatus LEDs repräsentiert einen Richtwert des aktuellen Ladezustands.

Akkustatus LEDs	Akku %
☐☐☐☐	1-10 %
●☐☐☐	11-25 %
●●☐☐	26-50 %
●●●☐	51-75 %
●●●●	76-100 %

i HINWEIS

Zum Schutz des Akkus verfügt der Lautsprecher über einen Tiefenentladungsschutz, der den Lautsprecher bei Erreichen des Schwellenwerts abschaltet. Ein erneutes Einschalten des Lautsprechers ist dann ohne angeschlossenes Netzkabel und aufgeladenen Akku nicht mehr möglich.

Akku entnehmen und einsetzen

Der rückseitig verbaute Akku kann entnommen werden.

Akku entnehmen

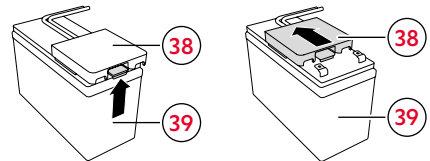
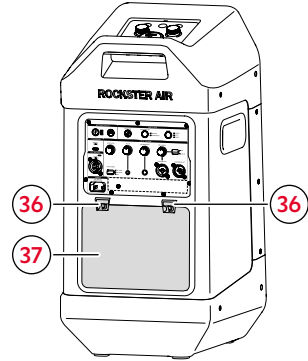

1. Entriegelungen (36) an der Akkuabdeckung (37) nach unten drücken und Akkuabdeckung nach hinten abnehmen.
2. Teufel Battery Pack (38) an der Oberseite des Akkus (39) entriegeln und in Richtung Akkumitte abziehen.

☑ **Der Akku ist entnommen.**

Akku einsetzen

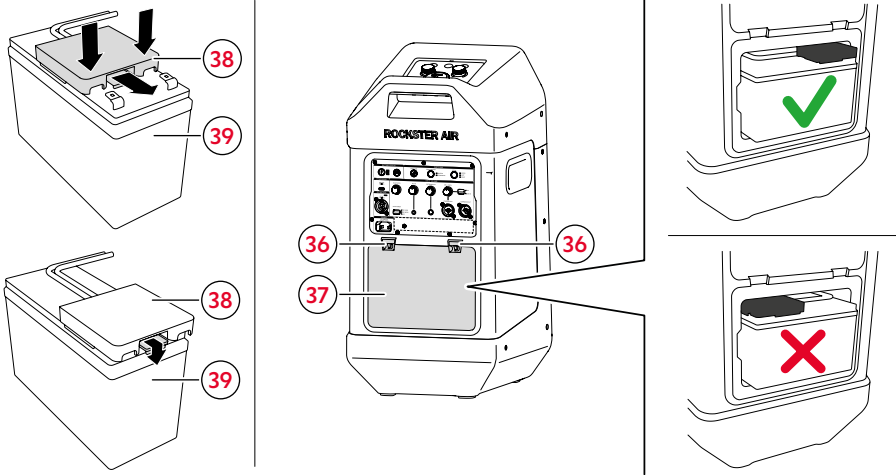

ACHTUNG

Sachschäden durch verbogene Batteriekontakte am Akku!

Verbogene Batteriekontakte am Akku können beim Einsetzen des Akkus das Teufel Battery Pack und den Akku beschädigen.

- ▶ Vor dem Einsetzen Batteriekontakte prüfen und ggf. ausrichten.
- ▶ Wenn die Batteriekontakte zu stark verbogen oder gebrochen sind, Akku nicht verwenden!

1. Teufel Battery Pack (38) mittig auf die Oberseite des Akkus (39) setzen und auf die Anschlüsse schieben. Die Verriegelung am Teufel Battery Pack muss einrasten.

2. Akku (39) in den Lautsprecher einsetzen.

Einbauichtung beachten!

3. Akkuabdeckung (37) in die Führung unten einsetzen und verrasten. Darauf achten, dass das Kabel nicht eingeklemmt wird.

- ▶ Die Akkuabdeckung (37) muss spür- und hörbar einrasten.

- ☑ **Der Akku ist korrekt eingesetzt.**

ECO-Modus

Bei aktiviertem ECO-Modus wird der Stromverbrauch reduziert, um die Akkulaufzeit des Lautsprechers zu verlängern.

- LEDs am Bedienteil oben werden gedimmt.
- Maximal erreichbare Lautstärke wird begrenzt.
- Wiedergabe tiefer Bässe wird reduziert.

ECO-Modus aktivieren

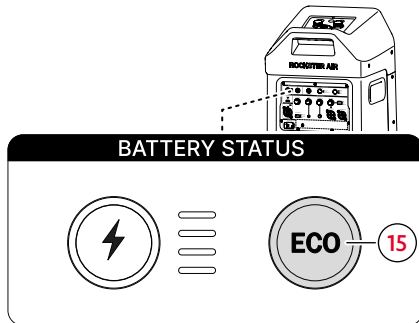

- ▶ ECO-Button (15) drücken.
- ☑ Der ECO-Modus ist aktiviert, die LED im ECO-Button leuchtet.

i HINWEIS

Bei aktiviertem ECO-Modus und aktivierter Auto Power reduziert sich die Zeit für die automatische Abschaltung (Standby-Modus).

→ Auto Power / Netzwerk Standby-Modus – S. 29

ECO-Modus deaktivieren

- ▶ ECO-Button (15) erneut drücken.
- ☑ Der ECO-Modus ist deaktiviert, die LED im ECO-Button erlischt.

Signalöne deaktivieren und aktivieren

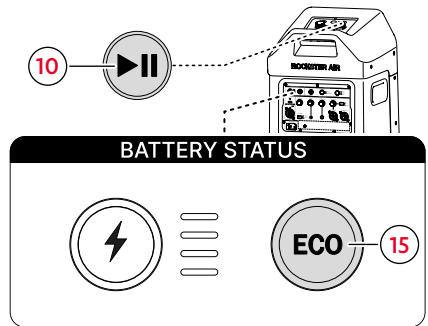

Signalöne deaktivieren

- ▶ ECO-Button (15) und Play/Pause Button (10) gleichzeitig drücken und für 5 Sekunden gedrückt halten.
- ☑ Es ertönt ein Signalton und die Signalöne sind deaktiviert.

Signalöne aktivieren

- ▶ ECO-Button (15) und Play/Pause Button (10) gleichzeitig drücken und für 5 Sekunden gedrückt halten.
- ☑ Es ertönt ein Signalton und die Signalöne sind aktiviert.

Externen Akku anschließen

Wenn kein Netzstrom zur Verfügung steht und die Kapazität des internen Akkus nicht ausreicht, kann der Lautsprecher über einen externen Akku versorgt werden.

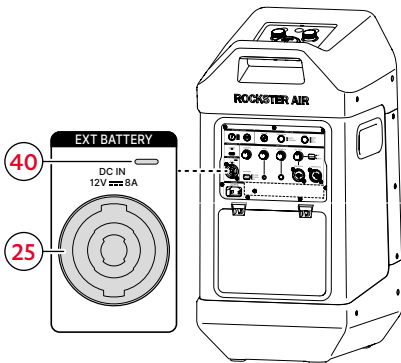

1. Lautsprecher ausschalten.
 2. Anschlusskabel an externen Akku anschließen. **Polarität beachten!**
 3. Anschlusskabel an die EXT. BATTERY-Buchse (25) anschließen.
- Der externe Akku ist angeschlossen, die LED (40) leuchtet.**

i HINWEIS

Für den Anschluss eines externen Akkus wird ein spezielles Anschlusskabel benötigt. Das Anschlusskabel ist nicht im Lieferumfang enthalten.

i HINWEIS

Wenn ein externer Akku angeschlossen ist, wird der interne Akku geladen.

i HINWEIS

Wenn der Lautsprecher am Stromnetz angeschlossen ist, wird der externe Akku nicht aufgeladen.

Powerbank verwenden

Der rückseitige USB-Anschluss dient als Powerbank und kann angeschlossene Zuspierer (z. B. Smartphone) aufladen.

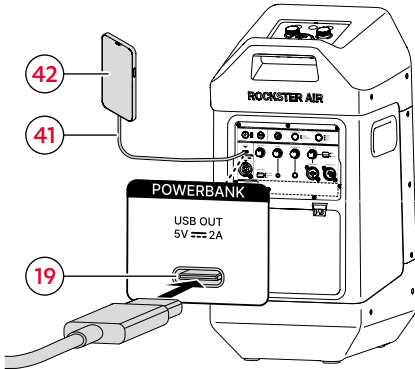

1. USB-C Kabel (41) an den USB-C Anschluss (19) anschließen.
2. USB-C Kabel (41) an einen Zuspierer (42), z. B. Smartphone anschließen.

✓ Der Zuspierer wird aufgeladen.

i HINWEIS

Die Nutzung der Powerbank-Funktion verkürzt bei Akku-Betrieb die Betriebsdauer des Lautsprechers.

Die Powerbank-Funktion wird auch dann fortgesetzt, wenn der Lautsprecher im Standby-Modus ist.

Die Ladespannung beträgt 5 V bei maximal 2 Ampere.

Powerbank-Funktionen (im Netzbetrieb)

Ist der Lautsprecher an die Netzsteckdose angeschlossen, wird in jedem Betriebszustand der Zuspierer geladen.

Powerbank-Funktionen (im Akkubetrieb)

Voraussetzungen zum Laden des Zuspierers im Akkubetrieb:

- Lautsprecher ist eingeschaltet und Ladezustand des Akkus bei mind. 20%,
- Lautsprecher ist im Standby-Modus und Ladezustand des Akkus bei mind. 20%.

Externer Zuspierer wird nicht geladen:

- wenn der Ladezustand des Akkus weniger als 20% ist,
- der Lautsprecher ausgeschaltet wird.

Auto Power / Netzwerk Standby-Modus

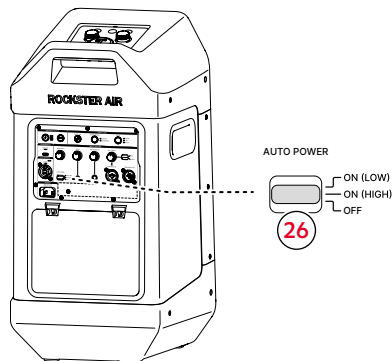

Der Lautsprecher schaltet abhängig von Betriebsart und gewählter Einstellung nach einigen Minuten ohne Eingangssignal ab oder in den Netzwerk Standby-Modus.

Die Funktion Auto Power ON aktiviert den Lautsprecher automatisch aus dem Netzwerk Standby-Modus, wenn ein Audiosignal empfangen wird.

i HINWEIS

Die Funktion Auto Power ON ist bei INSTRUMENT IN und MIC-LINE IN nicht verfügbar.

Auto Power ON / Standby aktivieren

- ▶ Auto-Power-Schalter (26) auf eine der Positionen **ON** stellen.
- ▶ **ON (Low)**: Ein starkes Signal führt zum Einschalten des Lautsprechers.
- ▶ **ON (High)**: Ein schwaches Signal führt zum Einschalten des Lautsprechers.

☑ **Auto Power ON ist aktiviert.**

Auto-Power ON deaktivieren

- ▶ Auto-Power-Schalter (26) auf Position **OFF** stellen.

☑ **Der Auto Power ON ist deaktiviert.**

Standby-Modus

Auto-Power-Schalter (26) auf Position:

- **ON (Low)**: Standby-Modus nach 15 Minuten ohne Eingangssignal.
- **ON (High)**: Standby-Modus nach 15 Minuten ohne Eingangssignal.
- **OFF**: Standby-Modus ist deaktiviert

i HINWEIS

Bei aktiviertem ECO-Modus reduziert sich die Zeit für den Standby-Modus auf 5 Minuten.

Reinigung und Pflege

ACHTUNG

Sachschäden durch unsachgemäßes Reinigen!

Das Verwenden von nicht geeigneten Reinigungsmitteln kann zu Verfärbungen und Zerstörungen der Oberfläche führen.

- ▶ Keine Feuchtigkeit ins Innere gelangen lassen.
- ▶ Lautsprecher nur mit einem trockenen und weichen Tuch reinigen.

1. Staub und leichte Verschmutzungen mit einem trockenen Ledertuch entfernen.
2. Hartnäckige Flecken mit mildem Seifenwasser leicht angefeuchtetem Tuch entfernen.
3. Feuchte Flächen anschließend mit einem trockenen und weichen Tuch ohne Druck trocken reiben.

☑ **Der Lautsprecher ist gereinigt.**

Lagerung

Lagern des Lautsprechers über einen längeren Zeitraum ohne Netzanschluss (z. B. im Winter):

1. Akku vollständig aufladen
→ *Akku laden – S. 23.*
2. Akku entnehmen und kühl und trocken bei +10 bis +20 °C lagern
→ *Akku entnehmen – S. 24.*
 - ▶ Akku vor Luftfeuchtigkeit und direkter Sonneneinstrahlung schützen.
3. Lautsprecher trocken und bei einer Lagertemperatur von +10 bis +40 °C lagern.
 - ▶ Lautsprecher vor Luftfeuchtigkeit und direkter Sonneneinstrahlung schützen.

HINWEIS

Akku bei längerer Lagerung ohne Benutzung mindestens 1× pro Monat vollständig aufladen.

Troubleshooting

► Folgende Hinweise befolgen, um mögliche Störungen zu beheben:

Störung	Mögliche Ursache	Behebung
Lautsprecher startet nicht.	Akku ist leer.	► Lautsprecher anschließen und den Akku aufladen. → <i>Akku laden – S. 23</i>
	Power-Button zu kurz gedrückt.	► Power-Button drücken und für 2 Sekunden gedrückt halten, bis eine LED-Animation läuft und eine Tonfolge ertönt. → <i>Ein- und Ausschalten – S. 13</i>
Kein Ton	Lautstärke ist zu niedrig.	► Lautstärke am Master-Volumen-Regler und am Input-Volumen-Regler erhöhen. → <i>Lautstärke einstellen – S. 15</i>
	Lautstärke am Zuspielder ist zu niedrig.	► Lautstärke am Zuspielder (z. B. Smartphone) erhöhen.
	Lautsprecher ist nicht mit dem Zuspielder verbunden.	► Lautsprecher mit dem Zuspielder verbinden. → <i>Bluetooth® – S. 14</i> → <i>AUX-Wiedergabe (analog) – S. 17</i>
	Lautsprecher ist nicht als Ausgabegerät am Zuspielder eingestellt.	► Lautsprecher in den Einstellungen des Zuspielders als Ausgabegerät einstellen. ► Herstellerdokumentation des Zuspielders beachten.
	Bluetooth®-Verbindung ist durch ein anderes Funksystem gestört	► Lautsprecher an einem anderen Ort aufstellen. → <i>Tragen und Aufstellen – S. 12</i>
Wiedergabe des Zuspielders ist zu leise	Lautstärke-Limiter am Zuspielder ist aktiv. (nur Android-Systeme)	► Limiter deaktivieren. ► Herstellerdokumentation des Zuspielders beachten.
Lautsprecher reagiert nicht	System hat einen Fehler	► <i>Hardware-Reset durchführen – S. 32</i>

Hardware-Reset durchführen

i HINWEIS

Ein Hardware-Reset nur durchführen, wenn der Lautsprecher nicht reagiert.

- ▶ Vor einem Hardware-Reset prüfen, ob
 - der Lautsprecher auf eine Eingabe wartet,
 - der Zuspierer pausiert,

- ▶ Alternativen prüfen, wie
 - Bluetooth®-Verbindung trennen.
 - Stromversorgung trennen und Lautsprecher neu starten.

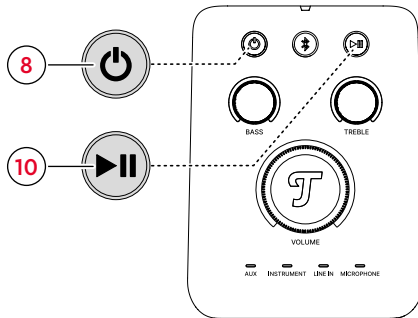

- ▶ Power-Button (8) und Play/Pause Button (10) gleichzeitig drücken und für 5 Sekunden gedrückt halten.
- ☑ **Hardware-Reset ist durchgeführt.**

Technische Daten

Allgemeine technische Daten	
Abmessungen (B x H x T)	323 mm x 591 mm x 345 mm
Gewicht	14,45 kg
Netzspannung	100-240 V AC / 50-60 Hz
Externer DC-Anschluss	DC 12 V / 8 A
Akku	LiFePO4 12.8 V, 7800 mAh
USB-Anschluss	5 V, max. 2 A
Betriebs-Temperatur	0 °C bis 45 °C
Lager-Temperatur	-20 °C bis 65 °C
Schutzart	IPX0 Kein Schutz vor Wasser

Funknetz	Frequenzbänder	Sendeleistung
Bluetooth®	2400–2483,5 MHz	<13 dBm/20 mW



Hiermit erklärt die Lautsprecher Teufel GmbH, dass der Funkanlagentyp ROCKSTER® AIR 2 der Richtlinie 2014/53/EU entspricht. Der vollständige Text der EU-Konformitätserklärung ist unter der folgenden Internetadresse verfügbar:

www.teufel.de/konformitaetserklaerungen

www.teufelaudio.com/declaration-of-conformity

Teufel

Bei Fragen, Anregungen oder Kritik
wenden Sie sich bitte an unseren Service:

Lautsprecher Teufel GmbH

BIKINI Berlin
Budapester Straße 44
10787 Berlin (Germany)

www.teufelaudio.com

www.teufel.de

www.teufel.ch

www.teufelaudio.at

www.teufelaudio.nl

www.teufelaudio.be

www.teufelaudio.fr

www.teufelaudio.pl

www.teufelaudio.it

www.teufelaudio.es

Telefon:

Deutschland: +49 (0)30 217 84 217

Österreich: +43 12 05 22 3

Schweiz: +41 43 50 84 08 3

International: 0800 200 300 40 (toll- free)

Telefax: +49 (0)30 / 300 930 930

Online-Support:

www.teufelaudio.com/service

www.teufel.de/service

Kontaktformular:

www.teufel.de/kontakt

Contact:

www.teufelaudio.com/contact

Alle Angaben ohne Gewähr.
Technische Änderungen, Tippfehler und
Irrtum vorbehalten.