

Technische Beschreibung und Bedienungsanleitung

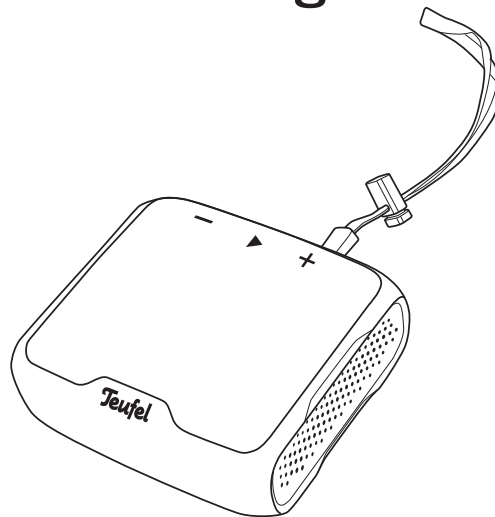

BOOMSTER GO

Wassergeschützter Aktiv-
Bluetooth®-Lautsprecher
mit True Wireless Stereo

Teufel

Inhalt

Allgemeine Informationen.3	Aufstellen.....17
Zur Kenntnisnahme 3	Hinweise zum
Warenzeichen..... 3	Aufstellungsort..... 17
Originalverpackung..... 3	PA-Stativ.....18
Reklamation 4	Trageschlaufe.....18
Kontakt..... 4	Bedienung..... 19
Bestimmungsgemäßer	Ein- und Ausschalten..20
Gebrauch..... 5	Lautstärke20
Zu Ihrer Sicherheit.....6	Bluetooth®21
Signalbegriffe..... 6	TWS-Betrieb24
Sicherheitshinweise 7	Reinigung und Pflege 26
Lieferumfang 12	Troubleshooting..... 27
Bedienelemente und	Technische Daten..... 29
Anschlüsse 12	Konformitätserklärung... 30
Der Akku 14	
Akku laden.....15	
Akkustand16	

Allgemeine Informationen

Zur Kenntnisnahme

Die Informationen in diesem Dokument können sich ohne vorherige Ankündigung ändern und stellen keinerlei Verpflichtung seitens der Lautsprecher Teufel GmbH dar.

Ohne vorherige schriftliche Genehmigung der Lautsprecher Teufel GmbH darf kein Teil dieser Bedienungsanleitung vervielfältigt, in irgendeiner Form oder auf irgendeine Weise elektronisch, mechanisch, durch Fotokopien oder durch Aufzeichnungen übertragen werden.

© Lautsprecher Teufel GmbH

Version 1.0

November 2019

Warenzeichen

© Alle Warenzeichen sind Eigentum ihrer jeweiligen Eigner.

 **Bluetooth®** Die Bluetooth®-Wortmarke und das Bluetooth®-Symbol sind eingetragene Warenzeichen der Bluetooth SIG, Inc. und jegliche Verwendung durch Lautsprecher Teufel ist lizenziert.

Originalverpackung

Falls Sie das achtwöchige Rückgaberecht in Anspruch nehmen wollen, müssen wir Sie bitten, die Verpackung unbedingt aufzubewahren. Wir können die Lautsprecher nur MIT ORIGINALVERPACKUNG zurücknehmen.

Leerkartons sind nicht erhältlich!

Reklamation

Im Falle einer Reklamation benötigen wir zur Bearbeitung unbedingt folgende Angaben:

1. Rechnungsnummer

Zu finden auf dem Kaufbeleg (der dem Produkt beiliegt) oder der Auftragsbestätigung, die Sie als PDF-Dokument erhalten haben.

2. Seriennummer bzw. Losnummer

Zu finden auf der Unter- oder Rückseite des Gerätes.

Vielen Dank für Ihre Unterstützung!

Kontakt

Bei Fragen, Anregungen oder Kritik wenden Sie sich bitte an unseren Service:

Lautsprecher Teufel GmbH

**BIKINI Berlin
Budapester Straße 44
10787 Berlin (Germany)**

Telefon:

Deutschland:

+49 (0)30 217 84 217

Österreich: +43 12 05 22 3

Schweiz: +41 43 50 84 08 3

Telefax:

+49 (0)30 / 300 930 930

Online-Support:

www.teufel.de/service

Kontaktformular:

www.teufel.de/kontakt

Bestimmungsgemäßer Gebrauch

Der gemäß IP X7 wasserdichte Lautsprecher dient zur Wiedergabe von Musik und Sprache per Bluetooth® von einem externen Zuspeler.

Verwenden Sie den Lautsprecher ausschließlich wie in dieser Bedienungsanleitung beschrieben. Jede andere Verwendung gilt als nicht bestimmungsgemäß und kann zu Sach- oder sogar zu Personenschäden führen.

Der Hersteller übernimmt keine Haftung für Schäden, die durch nicht bestimmungsgemäßen Gebrauch entstanden sind.

Der Lautsprecher ist zum Einsatz im privaten Bereich bestimmt.



Bevor Sie den Lautsprecher in Betrieb nehmen, lesen Sie bitte zuerst die Sicherheitshinweise und die Bedienungsanleitung aufmerksam durch. Nur so können Sie alle Funktionen sicher und zuverlässig nutzen. Heben Sie die Bedienungsanleitung gut auf und übergeben Sie sie auch an einen möglichen Nachbesitzer.

Zu Ihrer Sicherheit

Signalbegriffe

Folgende Signalbegriffe finden Sie in dieser Anleitung:

WARNUNG

Dieser Signalbegriff bezeichnet eine Gefährdung mit einem mittleren Risikograd, die, wenn sie nicht vermieden wird, den Tod oder eine schwere Verletzung zur Folge haben kann.

VORSICHT

Dieser Signalbegriff bezeichnet eine Gefährdung mit einem niedrigen Risikograd, die, wenn sie nicht vermieden wird, eine geringfügige oder mäßige Verletzung zur Folge haben kann.

HINWEIS

Dieser Signalbegriff warnt vor möglichen Schäden.

Sicherheits- hinweise

In diesem Kapitel finden Sie allgemeine Sicherheitshinweise, die Sie zu Ihrem eigenen Schutz und dem Schutz Dritter stets beachten sollten. Beachten Sie zusätzlich die Warnhinweise in den einzelnen Kapiteln in dieser Bedienungsanleitung.

WARNUNG

Das Berühren von spannungsführenden Teilen kann zu schweren Verletzungen oder zum Tod führen.

- Achten Sie beim Anschließen des Geräts darauf, dass die richtige Spannung anliegt. Nähere Informationen hierzu finden Sie auf dem Typenschild.
- Prüfen Sie das Gerät regelmäßig auf Schäden. Betreiben Sie das Gerät

nicht, wenn dessen Gehäuse defekt ist oder es andere sichtbare Schäden aufweist.

- Die vollständige Trennung vom Netz erfolgt bei diesem Gerät nur durch Ziehen des USB-Ladegerätes. Sorgen Sie deshalb dafür, dass das Ladegerät jederzeit gut zugänglich ist.
- Wenn das Gerät Rauch entwickelt, verbrannt riecht oder ungewohnte Geräusche von sich gibt, trennen Sie es sofort vom Netz, und nehmen Sie es nicht mehr in Betrieb.
- Öffnen Sie niemals das Gehäuse des Geräts. Die Instandsetzung des Geräts darf nur von einem autorisierten Fachbetrieb vorgenommen werden. Dabei dürfen ausschließlich Teile verwendet werden, die den ursprünglichen Gerätedaten entsprechen.

- Verwenden Sie ausschließlich die durch den Hersteller spezifizierten Zubehörprodukte.
- Nehmen Sie niemals Änderungen an dem Gerät vor. Nicht autorisierte Eingriffe können Einfluss auf Sicherheit und Funktion haben.
- Stellen Sie den Lautsprecher so auf, dass er nicht unbeabsichtigt umgestoßen werden kann und ggf. Kabel keine Stolperfallen bilden.
- Benutzen Sie das Gerät nicht in explosionsgefährdeter Umgebung.
- Nutzen Sie die Bluetooth®-Funktion nur an Orten, an denen drahtlose Funkübertragung gestattet ist.

⚠️ WARNUNG

Ein mangelhafter Aufstellungsort kann Verletzungen und Schäden nach sich ziehen.

- Verwenden Sie den Lautsprecher nicht unbefestigt in Fahrzeugen, an labilen Standorten, auf wackeligen Stativen oder Möbeln, an unterdimensionierten Halterungen etc. Der Lautsprecher kann um- oder herunterfallen und Personenschäden verursachen oder selbst beschädigt werden.
- ⚠️ WARNUNG**
- Kinder können sich beim Spielen in der Verpackungsfolie verfangen und darin ersticken.**
- Lassen Sie Kinder nicht mit dem Gerät und den Verpackungsfolien spielen. Es besteht Erstickungsgefahr.
 - Lassen Sie Kinder niemals unbeaufsichtigt elektrische Geräte benutzen.

⚠️ WARNUNG

Lithiumakkus können bei unsachgemäßem Umgang explodieren.

- Akkus dürfen Sie nicht erhitzen, kurzschließen oder durch Verbrennen beseitigen.
- Setzen Sie Akkus nicht der direkten Sonne aus.
- Stellen Sie die Lautsprecher nicht in der Nähe von Wärmequellen auf (z. B. Heizkörper, Öfen, sonstige wärmespendende Geräte, wie Verstärker etc.).

⚠️ VORSICHT



Dauerhaftes Hören mit hoher Lautstärke kann zu Gehörschäden führen.

Beugen Sie Gesundheitsschäden vor und vermeiden Sie das Hören bei großem Lautstärkepegel über lange Zeiträume.

- Halten Sie bei hohen Lautstärken immer einen gewissen Abstand zum Gerät und nie Ihre Ohren direkt an den Lautsprecher.
- Wenn ein Lautsprecher auf volle Lautstärke eingestellt ist, kann ein sehr hoher Schalldruck entstehen. Neben organischen Schäden können dadurch auch psychologische Folgen auftreten. Besonders gefährdet sind Kinder und Haustiere. Stellen Sie den Lautstärkereglers Ihres Signalquellen geräts vor dem Einschalten auf einen niedrigen Pegel ein.

⚠️ VORSICHT

Dieses Produkt enthält magnetisches Material.

- Erkundigen Sie sich ggf. bei Ihrem Arzt nach Auswirkungen auf Implantate wie Herzschrittmacher oder Defibrillatoren.

HINWEIS

Der BOOMSTER GO ist wasserdicht bis zu einer Tiefe von einem Meter.

- *Normaler Regen und ein paar Spritzer vom Duschen schaden nicht, doch direktes Anspritzen mit einem Wasserschlauch sollte vermieden werden.*
- *Wenn der BOOMSTER GO in ein Planschbecken, einen Fischteich oder ein anderes flaches Gewässer fällt, passiert nichts, wenn Sie ihn gleich bergen. Doch zum längeren Tauchen ist das Gerät nicht geeignet!*
- *Kontakt mit Salzwasser sollte generell gemieden werden.*

HINWEIS

Grobe Falschnutzung und falsche Pflege sind Hauptursache für Schäden an Hochleistungsakkus.

- *Für eine optimale Akkuleistung vermeiden Sie tiefe Entladungen von unter 10 %.*
- *Laden Sie Ihren Akku häufig.*
- *Lagern Sie Ihren Akku kühl, aber frostfrei, am besten bei 15 °C. Höhere Temperaturen verursachen höhere Selbstentladung und verkürzen die Intervalle zwischen Aufladungen.*
- *Setzen Sie den Akku nicht direktem Sonnenlicht oder sonstigen Wärmequellen aus. Das gilt besonders beim Laden des Akkus.*

- *Tiefentladung schädigt die Akkuzellen. Die häufigste Ursache für die Tiefentladung ist lange Lagerung bzw. Nichtnutzung teilentladener Akkus. Lagern Sie den Akku erst nach vollständiger Aufladung.*



Altgeräte dürfen nicht in den Hausmüll!

Sollte der BOOMSTER GO einmal nicht mehr benutzt werden können, so ist jeder Verbraucher gesetzlich verpflichtet, Altgeräte getrennt vom Hausmüll z. B. bei einer Sammelstelle seiner Gemeinde/seines Stadtteils abzugeben. Damit wird gewährleistet, dass die Altgeräte fachgerecht verwertet und negative Auswirkungen auf die Umwelt vermieden werden.

Deshalb sind Elektrogeräte mit dem hier abgebildeten Symbol gekennzeichnet.



Akkus dürfen nicht in den Hausmüll!

Jeder Verbraucher ist gesetzlich verpflichtet, alle Batterien und Akkus, egal ob sie Schadstoffe enthalten oder nicht, bei einer Sammelstelle seiner Gemeinde/seines Stadtteils oder im Handel abzugeben, damit sie einer umweltschonenden Entsorgung zugeführt werden können.

Batterien und Akkus bitte nur in entladem Zustand abgeben!

Lieferumfang



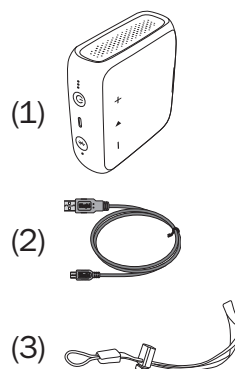

- (1) BOOMSTER GO
- (2) Ladekabel (USB A auf Micro B)
- (3) Trageschleife

- Prüfen Sie, ob die Lieferung vollständig und unbeschädigt ist. Bei Schäden den Artikel nicht in Betrieb nehmen, sondern unseren Service kontaktieren (siehe „Kontakt“ auf Seite 4).
- Bitte bewahren Sie die Verpackung während der Garantiezeit auf.

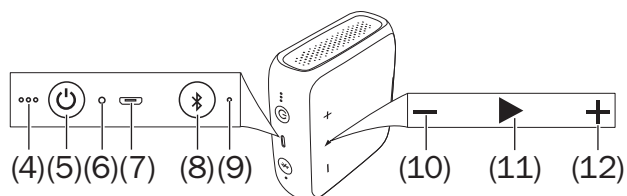

Bedienelemente und Anschlüsse



- (4)** LED-Anzeige für Akku-
ladung und Akkustand
- (5)**  für 2 Sek. gedrückt
halten: Gerät ein- und
ausschalten,
Während des Betriebs
 kurz drücken: Akku-
stand mit LEDs **(4)**
anzeigen
- (6)** Mikrofon
- (7)** USB-Micro-Anschluss
für Ladegerät (nicht im
Lieferumfang)
- (8)**  für 2 Sek. gedrückt
halten: Bluetooth®-
Kopplung starten,
 für 10 Sek.
gedrückt halten:
alle Bluetooth®-
Verbindungen löschen
- (9)** Bluetooth®-LED
- (10)** – Lautstärke
reduzieren,
Bei Telefonanruf:
Anruf abweisen,
Bei BT-Wiedergabe
zusammen mit Taste
 **(11)** drücken:
Springen rückwärts
- (11)**  kurzer Druck:
Wiedergabe/Pause,
langer Druck:
Sprachassistent des
Smartphones akti-
vieren,
bei Telefonanruf
kurz drücken: Anruf
annehmen/auflegen
- (12)** + Lautstärke erhöhen,
Bei BT-Wiedergabe
zusammen mit Taste
 **(11)** drücken:
Springen vorwärts

Unterseite:

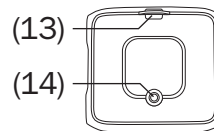

- (13)** Öse für Tragegurt **(3)**
- (14)** Stativgewinde (1/4" ×
10 mm)

Der Akku

⚠ VORSICHT

Batterien (insbesondere Lithiumbatterien) können bei unsachgemäßem Umgang explodieren.

- Akkus dürfen Sie nicht erhitzen, kurzschließen oder durch Verbrennen beseitigen.
- Setzen Sie Akkus nicht der direkten Sonne aus.
- Laden Sie den Akku vor dem ersten Gebrauch ca. 3-4 Stunden lang auf.
- Dazu können Sie jedes USB-Ladegerät mit entsprechendem Kabel benutzen. Ein Ladekabel **(2)** USB-A auf Micro-USB ist im Lieferumfang enthalten.

- Der BOOMSTER GO lädt mit 5 V, 1,5 A (7,5 Watt).
- Der voll geladene Akku ermöglicht bei mittlerer Lautstärke eine Betriebsdauer von ca. 10 Stunden.

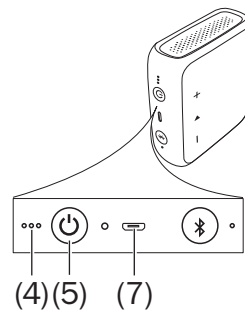

- Sie können den BOOMSTER GO natürlich auch über das USB-Kabel an einem Ladegerät, einem PC oder mit einem USB-Akkupack betreiben. Sobald der Akku vollgeladen ist, schaltet die Automatik den Ladestrom aus – die Wiedergabe wird nicht unterbrochen.

Akku laden

VORSICHT

Wenn das Gerät nass ist, kann beim Aufladen ein Kurzschluss auftreten.

– Lassen Sie das Gerät vor dem Aufladen komplett abtrocknen.

Der integrierte Li-Ion-Akku wird aufgeladen, sobald der BOOMSTER GO über den USB-Micro-Anschluss **(7)** mit Strom versorgt wird.

Das Laden wird durch drei weiße LED der Akkuanzeige **(4)** signalisiert:

100%	alle 3 LED leuchten
66-99%	2 LED leuchten, eine blinkt
33-65%	eine LED leuchtet, 2 blinken
<32%	Lauflicht mit allen drei LED

Am Besten lädt der Akku bei Raumtemperatur. In zu kalter und zu heißer Umgebung erreicht der Akku beim Laden nicht seine volle Kapazität.

Akkustand

Sie können durch kurzes Drücken der Taste  (5) den Akkuzustand anzeigen lassen:

66-100%	alle 3 LED leuchten
33-65%	2 LED leuchten
11-32%	1 LED leuchtet
6-10%	Warnton, 1 LED blinkt langsam (1/Sekunde)
<6%	Warnton, 1 LED blinkt schnell (2/Sekunde)

Bei einigen Smartphones wird der Akkustand auch im Display angezeigt.

 Wenn die Akkulaudung nachlässt, gibt der BOOMSTER GO kurze Warntöne ab und die linke LED der Akkuanzeige blinkt. Je nach Lautstärke ist dann noch ein Betrieb von bis zu 60 Minuten möglich. Schließen Sie in einem solchen Fall bald ein USB-Ladegerät an.

- Zum Schutz des Akkus verfügt der BOOMSTER GO über einen Tiefenentladungsschutz, der das Gerät bei Erreichen des Schwellenwertes abschaltet.
- Ein erneutes Einschalten des BOOMSTER GO ist dann nicht mehr möglich.

Aufstellen

HINWEIS

Bei sehr hohen Lautstärken und bassbetonter Musik kann sich das Gerät unter Umständen bewegen.

– Achten Sie somit immer auf einen sicheren und festen Stand des Gerätes, da für Schäden, welche durch einen Fall oder Sturz entstanden sind, keine Garantie übernommen werden kann.

Hinweise zum Aufstellungsort

- Wählen Sie einen stabilen, ebenen Untergrund.
- Vermeiden Sie die Nähe von Wärmequellen und direkte Sonneneinstrahlung.
- Verlegen Sie ggf. Anschlusskabel so, dass sie keine Stolperfallen bilden.
- Stellen Sie keine Gegenstände auf den BOOMSTER GO.

Sie können den BOOMSTER GO einfach auf eine stabile ebene Fläche stellen.

PA-Stativ

Am Boden des BOOMSTER GO befindet sich eine Gewindebohrung **(14)** (1/4" × 10 mm), mit der Sie das Gerät auf ein Foto- oder PA-Stativ montieren können. Auch die Halterungen einiger Action-Kameras lassen sich damit verwenden.

Trageschlaufe

Mit der Trageschlaufe **(3)** können Sie den BOOMSTER GO bequem am Handgelenk tragen.

1. Schieben Sie das Ende der kleinen, dünnen Schlaufe ganz durch die Öse **(13)**.
2. Ziehen Sie das andere Ende der Trageschlaufe durch die kleine Schlaufe.

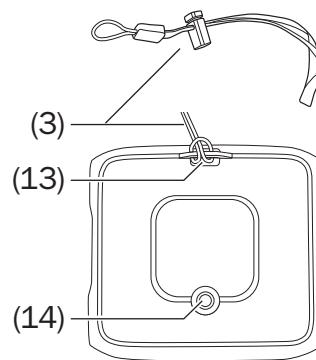

Bedienung

VORSICHT

 **Dauerhaftes Hören mit hoher Lautstärke kann zu Gehörschäden führen.**

- *Beugen Sie Gesundheitsschäden vor und vermeiden Sie das Hören bei großem Lautstärkepegel über lange Zeiträume.*
- *Halten Sie bei hohen Lautstärken immer einen gewissen Abstand zum Gerät und nie Ihre Ohren direkt an den Lautsprecher.*
- *Wenn ein Lautsprecher auf volle Lautstärke eingestellt ist, kann ein sehr*

hoher Schalldruck entstehen.

Stellen Sie den Lautstärkereglers Ihres Signalquellgeräts vor dem Einschalten auf einen niedrigen Pegel ein.

HINWEIS

Wenn das Gerät vom Kalten ins Warme kommt – z. B. nach dem Transport – kann sich Kondenswasser im Inneren bilden.

- *Lassen Sie das Gerät in einem solchen Fall mindestens 2 Stunden stehen, bevor Sie es anschließen und in Betrieb nehmen.*

Ein- und Ausschalten

- Zum Einschalten drücken und halten Sie die Taste  (5) für ca. 2 Sekunden. Der BOOMSTER GO schaltet mit einem Signalton ein und die LED-Anzeige (4) leuchtet kurz auf, um den Akkustand anzuzeigen.

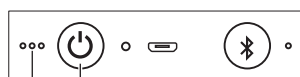

(4) (5)

- Zum Ausschalten drücken und halten Sie die Taste  (5) für ca. 2 Sekunden. Der BOOMSTER GO schaltet mit einem Signalton aus.

Auto-aus

- Nach 10 Minuten ohne Eingangssignal schaltet das Gerät automatisch in den Ruhezustand.

Lautstärke

- Mit den Tasten – (10) und + (12) verringern oder erhöhen Sie die Lautstärke.



(10) (12)

Durch kurzes Drücken ändern Sie die Lautstärke stufenweise. Längeres Drücken verändert die Lautstärke kontinuierlich.

Bluetooth®

Über Bluetooth® können Sie einen kompatiblen Zuspielder drahtlos mit dem BOOMSTER GO verbinden. Die Tonausgabe des Zuspielders erfolgt dann über den BOOMSTER GO.

Bei Smartphones mit Android- oder IOS-Betriebssystem können Sie auch die Sprachassistenten über den BOOMSTER GO benutzen.

HINWEIS

Nutzen Sie die Bluetooth®-Funktion nur an Orten, an denen drahtlose Funkübertragung gestattet ist.

Bitte beachten Sie, dass sich das Bluetooth®-Verhalten je nach Betriebssystem des Zuspielders unterscheiden kann.

Bluetooth®-Optionen

Je nach Gerätetyp verfügt Ihr Zuspielder/Smartphone evtl. über einige Bluetooth®-Optionen, wie z. B. Medienwiedergabe und Anruhfunktion.

Nähere Informationen zu den Bluetooth®-Optionen finden Sie in der Bedienungsanleitung Ihres Zuspielders/Smartphones.

Koppeln (Pairing)

Um den Ton Ihres Zuspielders per Bluetooth® über Ihren BOOMSTER GO auszugeben, müssen Sie die Geräte zunächst miteinander verbinden. Das wird „Koppeln“ oder auch „Pairing“ genannt. Der BOOMSTER GO kann die Daten von bis zu sieben Zuspieldern speichern, die dann später ohne erneutes Koppeln verbunden werden.

1. Schalten Sie an Ihrem Zuspeler (z.B. Smartphone) die Bluetooth®-Funktion ein.

2. Drücken Sie die Taste **⌘ (8)** und halten Sie sie ca. 2 Sekunden lang gedrückt.

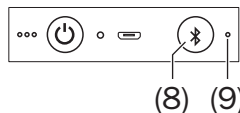

Sie hören einen Verbindungston und die Bluetooth®-LED **(9)** blinkt blau.

3. Lassen Sie Ihren Zuspeler/ihr Smartphone nach Bluetooth®-Geräten suchen. Mehr Informationen dazu finden Sie in der Bedienungsanleitung Ihres Zuspelers. In der Liste der gefundenen Geräte sollte nach dem Suchlauf auch „BOOMSTER GO“ aufgeführt sein.

4. Wählen Sie „BOOMSTER GO“ aus der Liste der gefundenen Geräte aus.

Das Pairing ist damit erfolgt und Ihr BOOMSTER GO arbeitet jetzt als Bluetooth®-Wiedergabegerät. Musik, die sonst von Ihrem Zuspeler/Smartphone abgespielt würde, wird nun vom BOOMSTER GO wiedergegeben.

Wiedergabe

i Die Lautstärkeeinstellung des Zuspelers hat auch Einfluss auf die Lautstärke des BOOMSTER GO.

- Starten Sie die Wiedergabe an Ihrem Zuspeler.
- Wiedergabe unterbrechen: Taste **▶ (11)** kurz drücken.
- Wiedergabe fortsetzen: Taste **▶ (11)** kurz drücken.
- Nächsten Titel wiedergeben: Tasten **▶ (11)** und **+ (12)** kurz zusammen drücken.

- Titel von vorn beginnen:
Tasten ► **(11)** und – **(10)**
kurz zusammen drücken.
- Vorherigen Titel wieder-
geben:
Tasten ► **(11)** und – **(10)**
zweimal kurz zusammen
drücken.



Sprachassistenten

Voraussetzungen:

Bestehende Bluetooth®-
Verbindung und Sprach-
assistent auf dem Smart-
phone eingeschaltet.

Drücken Sie zur Aktivierung
des Assistenten die Taste
► **(11)** zwei Sekunden lang,
und warten Sie, bis sich der
Assistent meldet. Sprechen
Sie dann einfach in Rich-
tung des Mikrofons **(6)** des
BOOMSTER GO.

Anruffunktion

Sie können den
BOOMSTER GO als Frei-
sprecheinrichtung für Ihr
Smartphone benutzen.

- Bei einem eingehenden
Anruf klingelt Ihr
Smartphone und auch
der BOOMSTER GO gibt
einen Klingelton wieder.
Eine evtl. laufende
Medienwiedergabe wird
pausiert.
- Möchten Sie den Anruf
ablehnen, drücken Sie
kurz die Taste – **(10)**.
Der Anruf wird beendet
und der Anrufer hört das
Besetztzeichen.
- Zur Annahme des Anrufs
drücken Sie kurz auf die
Taste ► **(11)**.
- Über das eingebaute
Mikrofon **(6)** können Sie
das Telefonat nun mit dem
BOOMSTER GO führen.

- Drücken Sie die Taste ► **(11)** erneut, um das Telefonat zu beenden.

Die Medienwiedergabe wird fortgesetzt.

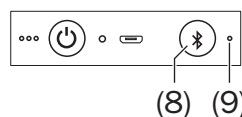
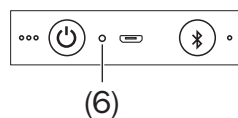

Bluetooth®-Verbindung beenden

Zum Beenden der Bluetooth®-Verbindung schalten Sie die Bluetooth®-Funktion an Ihrem Zuspeler/Smartphone aus.

- Um die Liste der bekannten Zuspeler zu löschen, halten Sie die Taste * **(8)** ca. 10 Sekunden lang gedrückt, bis zwei kurze Signaltöne zu hören sind.

TWS-Betrieb

„True Wireless Stereo“ (echtes kabelloses Stereo) ist ein neuer Standard zur Übertragung per Bluetooth® mit bisher nicht erreichter Tonqualität.

Sie können zwei BOOMSTER GO miteinander per Bluetooth® koppeln, damit beide Geräte die gleiche Musik in Stereo abspielen.

Die Reichweite beträgt etwa 10 Meter. So können Sie mit zwei Geräten gleichzeitig eine größere Fläche beschallen.

1. Koppeln Sie den ersten BOOMSTER GO mit Ihrem Smartphone, wie unter „Koppeln (Pairing)“ auf Seite 21 beschrieben.
2. Nach erfolgter Kopplung starten Sie die TWS-Kopplung am ersten BOOMSTER GO: Drücken und halten Sie zusammen für ca. 3 Sekunden die Tasten **✳ (8)** und **+ (12)**. Die Bluetooth®-LED **(9)** blinkt blau und sie hören einen Ton.
3. Starten Sie auch am zweiten BOOMSTER GO die Kopplung durch Drücken und Halten der Taste **✳ (8)** für 2 Sekunden.
Nach kurzer Zeit verbinden sich die beiden Geräte. Sie hören einen Ton und an beiden BOOMSTER GO leuchtet die Bluetooth®-LED **(9)** nun ständig in blau
4. Verbinden Sie sich von Ihrem Smartphone aus mit dem ersten BOOMSTER GO, in dem Sie diesen an Ihrem Smartphone in den Bluetooth-Einstellungen aus der Liste auswählen.
Nun spielen beide Geräte die gleiche Musik in Stereo ab.
 - Steuern Sie die Wiedergabe am ersten BOOMSTER GO – dieser gibt den linken Stereo-Kanal wieder.
 - Zum Ausschalten des TWS-Betriebs drücken und halten Sie am ersten BOOMSTER GO für ca. 3 Sekunden zusammen die Tasten **✳ (8)** und **- (10)**. Sie hören einen Signalton und die Verbindung ist beendet.
 - Das Ausschalten eines der beiden BOOMSTER GO beendet ebenfalls den TWS-Betrieb.

Reinigung und Pflege

HINWEIS

Äußere Einflüsse können das Gerät beschädigen bzw. zerstören.

- *Ist das Gerät längere Zeit unbeaufsichtigt (z. B. während des Urlaubs), oder droht ein Gewitter, trennen Sie das Gerät vom Ladegerät. Plötzlich auftretende Überspannungen können sonst zum Defekt führen.*
- *Verwenden Sie nur klares Wasser ohne Reinigungszusätze. Bei hartnäckigen Flecken können Sie mildes Seifenwasser verwenden.*
- *Verwenden Sie auf keinen Fall scharfe Reiniger, Spiritus, Verdünner, Benzin oder Ähnliches. Solche Reinigungsmittel können die empfindliche Gehäuseoberfläche beschädigen.*
- *Entfernen Sie Staub oder leichte Verschmutzungen am besten mit einem trockenen, geschmeidigen Ledertuch.*
- *Reiben Sie stärkere Verschmutzungen mit einem leicht angefeuchteten Tuch ab.*
- *Um Kalkflecken zu vermeiden, wischen Sie die feuchten Flächen anschließend sofort mit einem weichen Tuch ohne Druck trocken.*

Troubleshooting

Die folgenden Hinweise sollen Ihnen helfen, Störungen zu beseitigen. Sollte dies nicht gelingen, finden Sie sicher in unserem Online-Handbuch Hilfe:

<https://manual.teufelaudio.com>

Störung	Mögliche Ursache/Abhilfe
Keine Funktion	Der Akku ist leer: Laden Sie den Akku auf.
Kein Ton	Lautstärke ist zu niedrig eingestellt: Erhöhen Sie die Lautstärke.
	Lautstärke des Zuspielers ist zu niedrig eingestellt: Lautstärke am Zuspeler vorsichtig erhöhen.
	Keine Bluetooth®-Verbindung: Verbindung herstellen (siehe „Bluetooth®“ auf Seite 21).
	BOOMSTER GO ist nicht als Ausgabegerät gewählt: Am Zuspeler „BOOMSTER GO“ als Ausgabegerät per Bluetooth® wählen.
	Bluetooth®-Verbindung durch anderes Funksystem (z. B. Schnurlostelefon, WLAN) beeinträchtigt: Verändern Sie die Standorte der störenden Geräte.

Die Wiedergabe meines Zuspieldgerätes ist zu leise	Überprüfen Sie die Einstellungen Ihres Zuspielders. Seit den neuesten Updates von Android und IOS kann es vorkommen, dass nach erfolgreichem Update ein Limiter aktiviert wird, der das Ausgangssignal reduziert. Dies ist von den Herstellern als Schutzmechanismus eingebaut worden.
Wiedergabe ist verrauscht	Grundsätzlich ist der BOOMSTER GO ein sehr rauscharmes System. Meist „entlarvt“ das im Hochtonbereich sehr gut auflösende Boxensystem die mangelhafte Qualität einer Signalquelle (z. B. von MP3-Dateien). Sorgen Sie dafür, dass von der Quelle ein einwandfreies Signal zum BOOMSTER GO gesendet wird.
Sprachassistent funktioniert nicht	Sprachassistent auf dem Smartphone aktivieren.

Technische Daten

Ladespannung und -strom	USB: 5 V / 1,5 A
Abmessungen (B × H × T)	107 × 46 × 102 mm
Gewicht	360 g

In diesem Produkt kommen folgende Funkfrequenzbänder und Funk-Sendeleistungen zur Anwendung:

Frequenzbänder	Max. Sendeleistung
2,4–2,4835 GHz	2,5 mW/4 dBm

Weitere Technische Daten zu Ihrem Artikel finden Sie auf unserer Website.

Konformitätserklärung

Hiermit erklärt die Lautsprecher Teufel GmbH,
CE dass dieses Produkt den Anforderungen der Richt-
linien 2014/30/EU, 2014/35/EU und 2014/53/
EU entspricht, sofern es den Anweisungen des Herstellers
gemäß installiert und verwendet wird. Der vollständige Text
der EU-Konformitätserklärung ist unter der folgenden Inter-
netadresse verfügbar:

www.teufel.de/konformitaetserklaerungen.html

Teufel

Bei Fragen, Anregungen oder Kritik wenden Sie sich bitte an unseren Service:

Lautsprecher Teufel GmbH

BIKINI Berlin

Budapester Straße 44

10787 Berlin (Germany)

Telefon: +49 (0)30 217 84 217

Telefax: +49 (0)30 300 930 930

Online-Support: www.teufel.de/service

Kontaktformular: www.teufel.de/kontakt

Alle Angaben ohne Gewähr.

Technische Änderungen, Tippfehler und Irrtum vorbehalten.

Anleitungsnr. 197913_DE_20191119