

# aiwa

JAPANESE ENGINEERING SINCE 1951

## KBTUS-400BK

### *THE STORM*

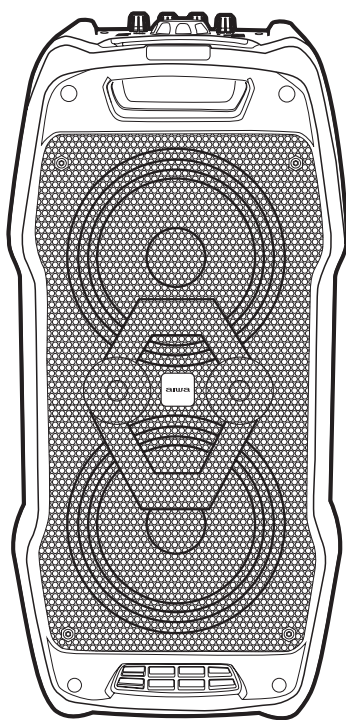

## PORTABLE KARAOKE SPEAKER

WITH PARTY LIGHTING SHOW

QUICK GUIDE **EN**

GUÍA RÁPIDA **ES**

GUIDE RAPIDE **FR**

GUIA RÁPIDO **PT**

GUIDA RAPIDA **IT**

KURZANLEITUNG **DE**

SNABBGUIDE **SE**

HURTIG GUIDE **DK**

SNELLE  
HANDLEIDING **NL**

PIKAOPAS **FI**

SZYBKI  
PRZEWODNIK **PL**

RYCHLÝ  
PRŮVODCE **CZ**

BRZI VODIČ **HR**

STRUČNÝ NÁVOD **SK**

GYORS ÚTMUTATÓ **HU**

GHID RAPID **RO**

БРЗИ ВОДИЧ **CS**

БЪРЗО  
РЪКОВОДСТВО **BG**

ΓΡΗΓΟΡΟΣ  
ΟΔΗΓΟΣ **GR**

## ACCESSORIES\*

ACCESORIOS / ACCESSOIRES / ACCESSORI / ACCESSÓRIOS / ZUBEHÖR... +13

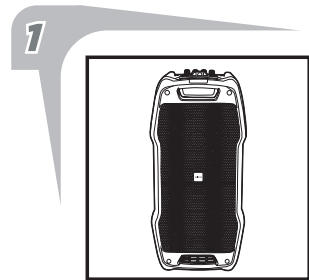

**Multimedia speaker system with karaoke**

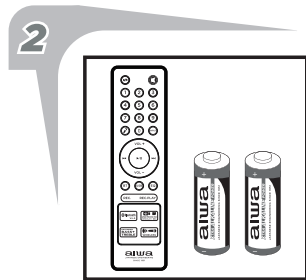

**Remote controller & AIWA AAA batteries (x2)**

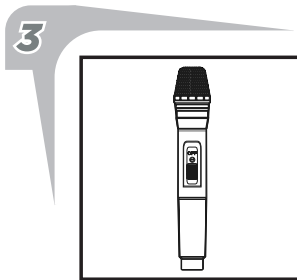

**Wireless VHF microphone**

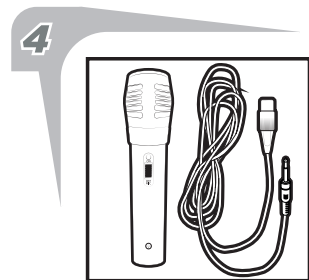

**Wired microphone**

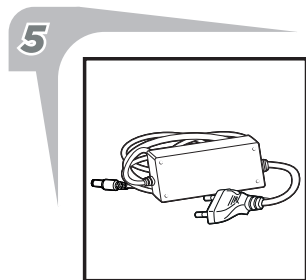

**AC Charger**

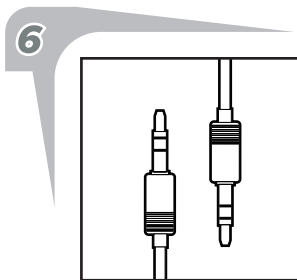

**3.5mm Aux-In cable**

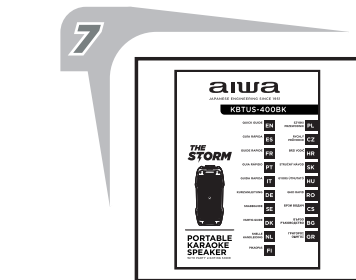

**Quick start guide**

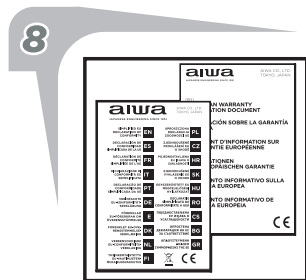

**Warranty sheet & declaration of conformity**

**ES- Accesorios:** 1.Altavoz multimedia con karaoke. 2.Mando a distancia. 3.Micrófono inalámbrico VHF. 4.Micrófono alámbrico. 5.Cable de alimentación. 6.Cable auxiliar de 3,5mm. 7.Guía rápida. 8.Hoja de garantía y declaración de conformidad.

**FR- Accessoires:** 1.Haut-parleur multimédia avec karaoké. 2.Télécommande. 3.Microphone sans fil VHF. 4.Microphone filaire. 5.Câble d'alimentation. 6.Câble auxiliaire de 3,5 mm. 7.Guide rapide. 8.Fiche de garantie et déclaration de conformité.

**IT- Accessori:** 1.Altoparlante multimediale con karaoke. 2.Telecomando. 3.Microfono senza fili VHF. 4.Microfono a filo. 5.Cavo di alimentazione. 6.Cavo ausiliario da 3,5 mm. 7.Guida rapida. 8.Foglio di garanzia e dichiarazione di conformità.

**PT- Acessórios:** 1.Altifalante multimédia com karaoke. 2.Controlo remoto. 3.Microfone sem fios VHF. 4.Microfone com fio. 5.Cabo de alimentação. 6.Cabo auxiliar de 3,5 mm. 7.Guia Rápida. 8.Ficha de garantia e declaração de conformidade.

**DE- Zubehör:** 1.Multimedia-Lautsprecher mit Karaoke. 2.Fernbedienung. 3.Drahtloses VHF-Mikrofon. 4.Verkabeltes Mikrofon. 5.Stromversorgungskabel. 6.3,5-mm-Hilfskabel. 7.Kurzanleitung. 8.Garantieblatt & Konformitätserklärung.

**SE- Tillbehör:** 1.Multimediahögtalare med karaoke. 2.Fjärrkontroll. 3.Trådlös VHF-mikrofon. 4.Trådbunden mikrofon. 5.Strömsladd. 6.3,5 mm hjälpkabel. 7.Snabbguide. 8.Garantiblad & överensstämmelse.

**DK- Tilbehør:** 1.Multimedia højttaler med karaoke. 2.Fjernbetjening. 3.VHF trådløs mikrofon. 4.Kablet mikrofon. 5.Strømkabel. 6.3,5 mm hjælpekabel. 7.Hurtig guide. 8.Garantiblad og overensstemmelseserklæring.

**NL- Accessoires:** 1.Multimediaspreker met karaoke. 2.Afstandsbediening. 3.VHF draadloze microfoon. 4.Bedrade microfoon. 5.Voedingskabel. 6.3,5 mm hulpkabel. 7.Snelle handleiding. 8.Garantieblad en verklaring van overeenstemming.

**FI- Lisätarvikkeet:** 1.Multimediaapuhuja karaokella. 2.Kaukosäädin. 3.Langaton VHF-mikrofoni. 4.Langallinen mikrofoni. 5.Virtajohdot. 6.3,5 mm:n lisäkaapeli. 7.Nopea opas. 8.Takuulomake ja vaatimustenmukaisuusvakuutus.

**PL- Akcesoria:** 1.Multimedialny głośnik z karaoke. 2.Pilot zdalnego sterowania. 3.Bezprzewodowy mikrofon VHF. 4.Mikrofon przewodowy. 5.Kabel zasilający. 6.3,5 mm kabel pomocniczy. 7.Szybki przewodnik. 8.Karta gwarancyjna i deklaracja zgodności.

## ACCESSORIES\*

ACCESORIOS / ACCESSOIRES / ACCESSORI / ACCESSÓRIOS / ZUBEHÖR... +13

**CZ- Příslušenství:** 1.Multimediální reproduktor s karaoke. 2.Dálkový ovladač. 3.VHF bezdrátový mikrofon. 4.Kabelový mikrofon. 5.Napájecí kabel. 6.3,5 mm pomocný kabel. 7.Rychlý průvodce. 8.Záruční list a prohlášení o shodě.

**HR- Pribor:** 1.Multimedijski zvučnik s karaokama. 2.Daljinski upravljač. 3.VHF bežični mikrofon. 4.Žični mikrofon. 5.Kabel za napajanje. 6.3,5 mm pomoćni kabel. 7.Brzi vodič. 8.Jamstveni list i izjava o sukladnosti.

**SK- Príslušenstvo:** 1.Multimediálny reproduktor s karaoke. 2.Diaľkový ovladač. 3.VHF bezdrôtový mikrofon. 4.Káblový mikrofon. 5.Napájací kábel. 6.3,5 mm pomocný kábel. 7.Stručný návod. 8.Záručný list a vyhlásenie o zhode.

**HU- kiegészítők:** 1.Multimédia hangszóró karaoke-val. 2.Távírányító. 3.VHF vezeték nélküli mikrofon. 4.Vezetékes mikrofon. 5.Tápkábel. 6.3,5 mm-es segédkábel. 7.Gyors útmutató. 8.Garanciaalap és megfelelőségi nyilatkozat.

**RO- Accesorii:** 1.Difuzor multimedia cu karaoke. 2.Telecomanda. 3.Microfon wireless VHF. 4.Microfon cu fir. 5.Cablu de alimentare. 6.Cablu auxiliar de 3,5 mm. 7.Ghid rapid. 8.Fișă de garanție și declarație de conformitate.

**CS- Прибор:** 1.Мултимедијални звучник са караокама. 2.Далјински управљач. 3.ВХФ бежични микрофон. 4.Жични микрофон. 5.Кабл за напајање. 6.3,5 мм помоћни кабл. 7.Брзи водич. 8.Гарантни лист и изјава о усаглашености.

**BG- Аксесоари:** 1.Мултимедийен високоговорител с караоке. 2.Дистанционен. 3.УКВ безжичен микрофон. 4.Кабелен микрофон. 5.Захранващ кабел. 6.3,5 мм спомагателен кабел. 7.Бързо ръководство. 8.Гаранционен лист и декларация за съответствие.

**GR- Αξεσουάρ:** 1.Χειρίο πολυμέσων με karaoke. 2.Τηλεχειριστήριο. 3.Ασύρματο μικρόφωνο VHF. 4.Ενσύρματο μικρόφωνο. 5.Καλώδιο τροφοδοσίας. 6.Βοηθητικό καλώδιο 3,5 mm. 7.Γρήγορος οδηγός. 8.Φύλλο εγγύησης και δήλωση συμμόρφωσης.

## REMOTE CONTROLLER\*

MANDO A DISTANCIA / TÉLÉCOMMANDE / TELECOMANDO / CONTROLE REMOTO... +14

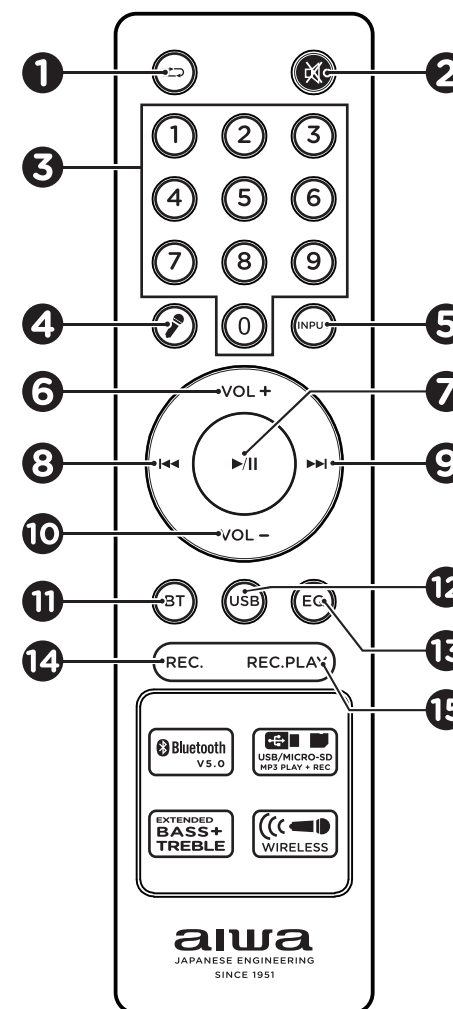

- 1 REPEAT (↺↻) (REPEAT ALL, ONE, OFF)
- 2 MUTE (⊘)
- 3 NUMERIC PAD
- 4 MICROPHONE PRIORITY (🎤)
- 5 INPUT SELECTION (AUX, BT, TF, USB, FM)
- 6 VOL+ (INCREASE VOLUME)
- 7 PLAY / PAUSE / SCAN (▶||)
- 8 NEXT (▶)
- 9 PREVIOUS (◀)
- 10 VOL- (DECREASE VOLUME)
- 11 BT (BLUETOOTH MODE)
- 12 USB (USB/SD CARD MODE)
- 13 EQ (EQUALIZER MODE)
- 14 REC. (RECORD)
- 15 REC. PLAY (PLAY RECORDING)

## REMOTE CONTROLLER\*

MANDO A DISTANCIA / TÉLÉCOMMANDE / TELECOMANDO / CONTROLE REMOTO... +14

**ES- Mando a distancia:** 1.Repetición. 2.Silenciar. 3.Teclado numérico. 4.Prioridad de micrófono. 5.Selección de entrada. 6.Aumentar volumen. 7.Reproducir / Pausar / Escanear. 8.Anterior. 9.Siguiente. 10.Disminuir volumen. 11.Modos Bluetooth. 12.Modos USB/SD. 13.Modos de ecualizador. 14.Grabación. 15.Reproducir grabación.

**FR- Télécommande:** 1.Répétition. 2.Muet. 3.Clavier numérique. 4.Priorité au microphone. 5.Sélection des entrées. 6.Augmenter le volume. 7.Lecture / Pause / Balayage. 8.Précédent. 9.Suivant. 10.Diminuer le volume. 11.Mode Bluetooth. 12.Mode USB/SD. 13.Mode d'égalisation. 14.Enregistrement. 15.Jouer l'enregistrement.

**IT- Telecomando:** 1.Ripetizione. 2.Muto. 3.Tastiera numerica. 4.Priorità microfono. 5.Selezione degli ingressi. 6.Aumentare il volume. 7.Riproduci / Pausa / Scansione. 8.Precedente. 9.Avanti. 10.Diminuire il volume. 11.Modalità Bluetooth. 12.Modalità USB/SD. 13.Modalità Equalizzatore. 14.Registrazione. 15.Riprodurre la registrazione.

**PT- Controlo remoto:** 1.Repetição. 2.Silêncio. 3.Teclado numérico. 4.Prioridade Microfone. 5.Selecção de entradas. 6.Aumentar o volume. 7.Reproduzir / Pausa / Scan. 8.Anterior. 9.Próximo. 10.Diminuir o volume. 11.Modos Bluetooth. 12.Modos USB/SD. 13.Modos equalizador. 14.Gravação. 15.Reproduzir Gravação.

**DE- Fernsteuerung:** 1.Wiederholung. 2.Schweigen. 3.Numerische Tastatur. 4.Mikrofon-Priorität. 5.Auswahl der Eingabe. 6.Volumen erhöhen. 7.Abspielen / Pause / Scannen. 8.Vorherige. 9.Nächste. 10.Lautstärke verringern. 11.Bluetooth-Modus. 12.USB/SD-Modus. 13.Equalizer-Modus. 14.Aufzeichnung. 15.Aufnahme abspielen.

**SE- Fjärrkontroll:** 1.Upprepning. 2.Tystnad. 3.Numeriskt tangentbord. 4.Mikrofonprioritet. 5.Ingångsval. 6.Öka volymen. 7.Spela upp / pausa / skanna. 8.Tidigare. 9.Följande. 10.Minska volymen. 11.Bluetooth-läge. 12.USB/SD-läge. 13.Equalizer-läge. 14.Inspelning. 15.Spela inspelning.

**DK- Fjernbetjening:** 1.Gentagelse. 2.Stilhed. 3.Numerisk tastatur. 4.Mikrofonprioritet. 5.Valg af input. 6.Forøg lydstyrken. 7.Afspil / pause / scan. 8.Tidligere. 9.Følge. 10.Sænk lydstyrken. 11.Bluetooth-tilstand. 12.USB/SD-tilstand. 13.Equalizer-tilstand. 14.Indspilning. 15.Afspil optagelse.

**NL- Afstandsbediening:** 1.Herhaling. 2.Stilte. 3.Numeriek toetsenbord. 4.Microfoon prioriteit. 5.Invoerkeuze. 6.Verhoog het volume. 7.Afspelen / Pauze / Scan. 8.Vorige. 9.Volgende. 10.Volume verminderen. 11.Blueetoothmodus. 12.USB/SD-modus. 13.Egalisatiemodus. 14.Opname. 15.Afspelen van de opname.

**FI- Kaukosäädin:** 1.Toisto. 2.Hiljaisuus. 3.Numeronäppäimistö. 4.Mikrofonin prioriteetti. 5.Tulon valinta. 6.Lisää äänenvoimakkuutta. 7.Toista / Keskeytä / Skanna. 8.Edellinen. 9.Seurata. 10.Pienennä äänenvoimakkuutta. 11.Blueetooth-tila. 12.USB/SD-tila. 13.Taajuuskorjaimen tila. 14.Äänite. 15.Toista nauhoitus.

**PL- Pilot zdalnego sterowania:** 1.Powtórzenie. 2.Cisza. 3.Klawiatura numeryczna. 4.Priorytet mikrofonu. 5.Wybór danych wejściowych. 6.Zwiększenie objętości. 7.Graj / Pauza / Skanuj. 8.Poprzedni. 9.Następnie. 10.Zmniejszenie objętości. 11.Tryb Bluetooth. 12.Tryb USB/SD. 13.Tryb korektora. 14.Nagranie. 15.Odtwarzanie nagrań.

**CZ- Dálkové ovládání:** 1.Opakování. 2.Umlčet. 3.Numerická klávesnice. 4.Priorita mikrofonu. 5.Výběr vstupu. 6.Zvýšte hlasitost. 7.Přehrát / Pozastavit / Prohledat. 8.Předchozí. 9.Následující. 10.Snižte hlasitost. 11.Režim Bluetooth. 12.Režim USB/SD. 13.Režim ekvalizéru. 14.Záznam. 15.Přehrát záznam.

**HR- Daljinski upravljač:** 1.Ponavljanje. 2.Tišina. 3.Numerička tipkovnica. 4.Prioritet mikrofona. 5.Odabir ulaza. 6.Povećajte glasnoću. 7.Reprodukuj / Pauziraj / Skeniraj. 8.Prethodni. 9.Slijedeći. 10.Smanjite glasnoću. 11.Blueetooth način rada. 12.USB/SD način rada. 13.Način ekvilajzera. 14.Snimanje. 15.Reproduciraj snimku.

**SK- Diaľkový ovládač:** 1.Opakovanie. 2.Ticho. 3.Numerická klávesnica. 4.Priorita mikrofónu. 5.Výber vstupu. 6.Zvýšte hlasitosť. 7.Prehrať / Pozastaviť / Skenovať. 8.Predchádzajúce. 9.Nasledujúci. 10.Znížte hlasitosť. 11.Režim Blueetooth. 12.Režim USB/SD. 13.Režim ekvalizéra. 14.Nahrávanie. 15.Prehrať nahrávku.

**HU- Távirányító:** 1.Ismétlés. 2.Csend. 3.Numerikus billentyűzet. 4.A mikrofon prioritása. 5.Bemenet kiválasztása. 6.Növelje a hangerőt. 7.Lejátszás / Szünet / Szkennelés. 8.Előző. 9.Következő. 10.Csökkentse a hangerőt. 11.Blueetooth mód. 12.USB/SD mód. 13.Hangszínszabályzó mód. 14.Felvétel. 15.Játszson felvételt.

**RO- Telecomandă:** 1.Repetiție. 2.Tăcere. 3.Tastatură numerică. 4.Prioritate microfon. 5.Selectarea intrării. 6.Creșteți volumul. 7.Redare / Pauză / Scanare. 8.Anterior. 9.Ca urmare a. 10.Reduceți volumul. 11.Mod Blueetooth. 12.Mod USB/SD. 13.Mod egalizator. 14.Înregistrare. 15.Redăți înregistrarea.

**CS- Дальнєско управљање:** 1.Понављање. 2.Тишина. 3.Нумеричка тастатура. 4.Приоритет микрофона. 5.Избор улаза. 6.Повећајте јачину звука. 7.Репродукуј / Паузирај / Скенирај. 8.Претходна. 9.Следећи. 10.Смањите јачину звука. 11.Блуеетотх режим. 12.УСБ/СД режим. 13.Режим еквализера. 14.Снимање. 15.Репродукуј снимак.

**BG- Дистанционно:** 1.Повторение. 2.Тишина. 3.Цифрова клавиатура. 4.Приоритет на микрофона. 5.Избор на вход. 6.Увеличете силата на звука. 7.Възпроизвеждане / пауза / сканиране. 8.Прецишен. 9.Следва. 10.Намалете обема. 11.Blueetooth режим. 12.USB/SD режим. 13.Режим на еквалайзер. 14.Записване. 15.Възпроизвеждане на запис.

**GR- Τηλεχειριστήριο:** 1.Επανάληψη. 2.Σιωπή. 3.Αριθμητικό πληκτρολόγιο. 4.Προτεραιότητα μικροφώνου. 5.Επιλογή εισόδου. 6.Αυξήστε την ένταση. 7.Αναπαραγωγή / Παύση / Σάρωση. 8.Προηγούμενος. 9.Επόμενο. 10.Μείωση έντασης. 11.Λειτουργία Bluetooth. 12.Λειτουργία USB/SD. 13.Λειτουργία ισοσταθμιστή. 14.Εγγραφή. 15.Παίξτε ηχογράφιση.

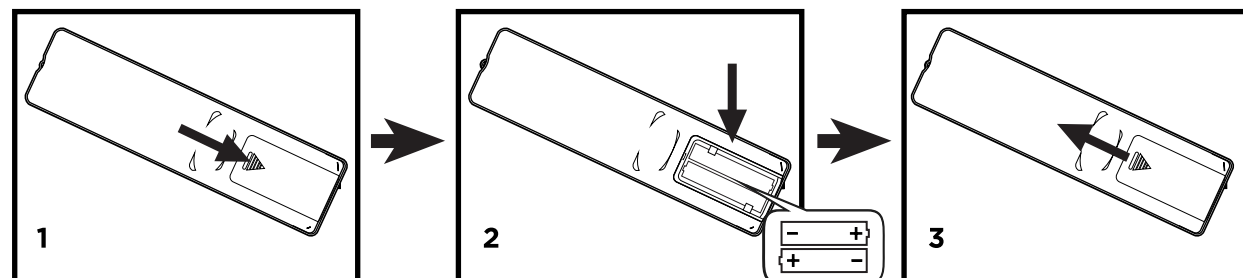

## TOP CABINET CONTROLS\*

PANEL SUPERIOR / PANNEAU SUPÉRIEUR / PANNELLO SUPERIORE... +15

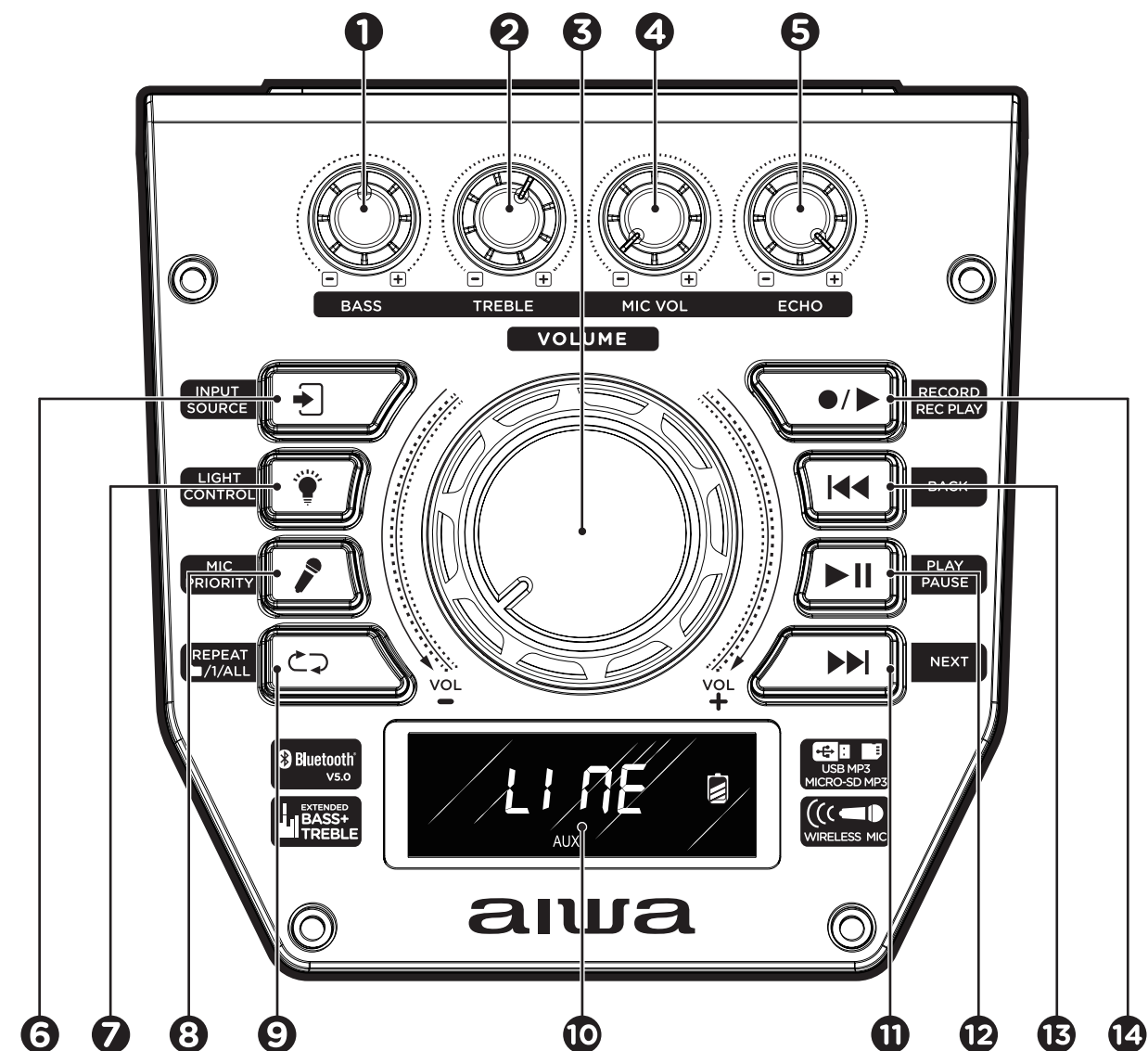

- |  |                                     |
|--|-------------------------------------|
| 1 BASS CONTROL                           | 8 MICROPHONE PRIORITY (🎤)           |
| 2 TREBLE CONTROL                         | 9 REPEAT (↺) (REPEAT ALL, ONE, OFF) |
| 3 MASTER VOLUME                          | 10 LED DISPLAY                      |
| 4 MICROPHONE VOLUME                      | 11 NEXT (▶)                         |
| 5 MICROPHONE ECHO EFFECT                 | 12 PLAY / PAUSE / SCAN (▶  )        |
| 6 INPUT SELECTION (AUX, BT, SD, USB, FM) | 13 PREVIOUS (◀)                     |
| 7 LED LIGHT CONTROL (💡)                  | 14 RECORD / PLAY RECORDING (📁)      |

**ES- Panel superior:** 1.Control de graves. 2.Control de agudos. 3.Volumen maestro. 4.Volumen del micrófono. 5.Eco del micrófono. 6.Selección de modo de entrada. 7.Control de luces LED. 8.Prioridad del micrófono. 9.Repetición. 10.Pantalla LED. 11.Siguiente. 12.Reproducir / Pausar / Escanear. 13.Anterior. 14.Grabar / Reproducir grabación.



## TOP CABINET CONTROLS\*

PANEL SUPERIOR / PANNEAU SUPÉRIEUR / PANNELLO SUPERIORE... +15

**FR- Panneau supérieur:** 1. Contrôle des basses. 2. Contrôle des aigus. 3. Volume principal. 4. Volume du microphone. 5. Echo du microphone. 6. Sélection du mode de saisie. 7. Contrôle des lumières LED. 8. Priorité au microphone. 9. Répétition. 10. Affichage LED. 11. Suivant. 12. Lecture / Pause / Scan. 13. Précédent. 14. Enregistrement / Lecture Enregistrement.

**IT- Pannello superiore:** 1. Controllo dei bassi. 2. Controllo degli alti. 3. Volume principale. 4. Volume del microfono. 5. Eco del microfono. 6. Selezione della modalità di ingresso. 7. Controllo della luce a LED. 8. Priorità microfono. 9. Ripetizione. 10. Display a LED. 11. Avanti. 12. Riproduci / Pausa / Scansione. 13. Precedente. 14. Registrazione / Riproduzione Registrazione.

**PT- Painel superior:** 1. Controllo de Baixo. 2. Controllo de agudos. 3. Volume principal. 4. Volume do microfone. 5. Microfone eco. 6. Seleção do modo de entrada. 7. Controllo da luz LED. 8. Prioridade Microfone. 9. Repetição. 10. Visor LED. 11. Próximo. 12. Reproduzir / Pausa / Scan. 13. Anterior. 14. Gravar / Reproduzir Gravação.

**DE- Oberstes Gremium:** 1. Bass-Kontrolle. 2. Höhenregelung. 3. Master-Band. 4. Lautstärke des Mikrofons. 5. Mikrofon-Echo. 6. Auswahl des Eingabemodus. 7. LED-Lichtsteuerung. 8. Mikrofon-Priorität. 9. Wiederholung. 10. LED-Anzeige. 11. Nächste. 12. Abspielen / Pause / Scannen. 13. Vorherige. 14. Aufnahme/Wiedergabe-Aufzeichnung.

**SE- Översta panelen:** 1. Baskontroll. 2. Diskantkontroll. 3. Master volym. 4. Mikrofonvolym. 5. Mikrofoneko. 6. Val av ingångsläge. 7. LED-lampor kontroll. 8. Mikrofonprioritet. 9. Upprepning. 10. Ledskärm. 11. Följande. 12. Spela upp / pausa / skanna. 13. Tidigare. 14. Spela in / spela in inspelning.

**DK- Toppanel:** 1. Bas kontrol. 2. Diskantkontrol. 3. Master volumen. 4. Mikrofonlydstyrke. 5. Mikrofon ekko. 6. Valg af indgangstilstand. 7. LED-lysstyring. 8. Mikrofonprioritet. 9. Gentagelse. 10. Led-skærm. 11. Følge. 12. Afspil / pause / scan. 13. Tidligere. 14. Optag / afspil optagelse.

**NL- Bovenste paneel:** 1. Bass Control. 2. Drievoudige controle. 3. Hoofdvolume. 4. Microfoonvolume. 5. Microfoon echo. 6. Selectie van de invoermodus. 7. LED-lichtregeling. 8. Microfoon prioriteit. 9. Herhaling. 10. Led-display. 11. Volgende. 12. Afspelen / Pauze / Scan. 13. Vorige. 14. Opname / Afspelen Opname.

**FI- Yläpaneeli:** 1. Basson hallinta. 2. Diskantin hallinta. 3. Pää-äänenvoimakkuus. 4. Mikrofonin äänenvoimakkuus. 5. Mikrofonin kaiku. 6. Tulotilan valinta. 7. LED-valojen ohjaus. 8. Mikrofonin prioriteetti. 9. Toisto. 10. Led-näyttö. 11. Seurata. 12. Toista / Keskeytä / Skanna. 13. Edellinen. 14. Tallenna / toista nauhoitus.

**PL- Panel górny:** 1. Kontrola basów. 2. Kontrola wysokich tonów. 3. Tom główny. 4. Głośność mikrofonu. 5. Echo mikrofonu. 6. Wybór trybu wejściowego. 7. Sterowanie oświetleniem LED. 8. Priorytet mikrofonu. 9. Powtórzenie. 10. Wyświetlacz LED. 11. Następnie. 12. Graj / Pauza / Skanuj. 13. Poprzedni. 14. Nagrywanie / odtwarzanie Nagrywanie.

**CZ- Horní panel:** 1. Ovládání basů. 2. Ovládání výšek. 3. Hlavní hlasitost. 4. Hlasitost mikrofonu. 5. Echo mikrofonu. 6. Výběr režimu vstupu. 7. Ovládání LED světél. 8. Priorita mikrofonu. 9. Opakování. 10. LED obrazovka. 11. Následující. 12. Přehrát / Pozastavit / Prohledat. 13. Předchozí. 14. Nahrát / Přehrát záznam.

**HR- Gornja ploča:** 1. Kontrola basova. 2. Kontrola visokih tonova. 3. Glavni volumen. 4. Glasnoća mikrofona. 5. Odjek mikrofona. 6. Odabir načina unosa. 7. Upravljanje LED svjetlima. 8. Prioritet mikrofona. 9. Ponavljanje. 10. Led zaslon. 11. Sljedeći. 12. Reprodukuj / Pauziraj / Skeniraj. 13. Prethodni. 14. Snimanje / reprodukcija snimanja.

**SK- Horný panel:** 1. Ovládanie basov. 2. Ovládanie výšok. 3. Hlavný zvazok. 4. Hlasitosť mikrofonu. 5. Echo mikrofonu. 6. Výber režimu vstupu. 7. Ovládanie LED svetiel. 8. Priorita mikrofonu. 9. Opakovanie. 10. LED obrazovka. 11. Nasledujúci. 12. Prehrať / Pozastaviť / Skenovať. 13. Predchádzajúce. 14. Nahrať / Prehrať záznam.

**HU- Felső panel:** 1. Basszus vezérlés. 2. Magas szabályozás. 3. Mester kötet. 4. Mikrofon hangereje. 5. Mikrofon visszhang. 6. Bemeneti mód kiválasztása. 7. LED lámpák vezérlése. 8. A mikrofon prioritása. 9. Ismétlés. 10. Led képernyő. 11. Következő. 12. Lejátszás / Szünet / Szkenelés. 13. Előző. 14. Felvétel / Lejátszás.

**RO- Panoul de sus:** 1. Controlul basului. 2. Controlul înalte. 3. Volumul principal. 4. Volumul microfonului. 5. Ecoul microfonului. 6. Selectarea modului de intrare. 7. Controlul luminilor LED. 8. Prioritate microfon. 9. Repetiție. 10. Ecran cu led. 11. Ca urmare a. 12. Redare / Pauză / Scanare. 13. Anterior. 14. Înregistrati / redați înregistrarea.

**CS- Горња плоча:** 1. Kontrola basova. 2. Kontrola visokih tonova. 3. Glavna jčina zvuka. 4. Jčina zvuka mikrofona. 5. Odjek mikrofona. 6. Izbor načina unosa. 7. Kontrola LED svetla. 8. Prioritet mikrofona. 9. Ponavljanje. 10. Led ekran. 11. Sledeći. 12. Reprodukuj / Pauziraj / Skeniraj. 13. Prethodna. 14. Snimanje / reprodukcija snimka.

**BG- Горен панел:** 1. Контрол на басите. 2. Контрол на високите честоти. 3. Главен обем. 4. Сила на звука на микрофона. 5. Зехо на микрофона. 6. Избор на режим на въвеждане. 7. Управление на LED светлини. 8. Приоритет на микрофона. 9. Повторение. 10. LED екран. 11. Следва. 12. Възпроизвеждане / пауза / сканиране. 13. Предишен. 14. Запис / Възпроизвеждане на запис.

**GR- Πάνω πάνελ:** 1. Έλεγχος μπάσων. 2. Έλεγχος πρίμων. 3. Κύριος όγκος. 4. Ένταση μικροφώνου. 5. Ηχώ μικροφώνου. 6. Επιλογή τρόπου εισαγωγής. 7. Έλεγχος φώτων LED. 8. Προτεραιότητα μικροφώνου. 9. Επανάληψη. 10. Οθόνη LED. 11. Επόμενο. 12. Αναπαραγωγή / Παύση / Ξάρωση. 13. Προηγούμενος. 14. Εγγραφή / αναπαραγωγή εγγραφής.

## REAR PANEL\*

PANEL TRASERO / PANNEAU ARRIÈRE / PANNELLO POSTERIORE... +15

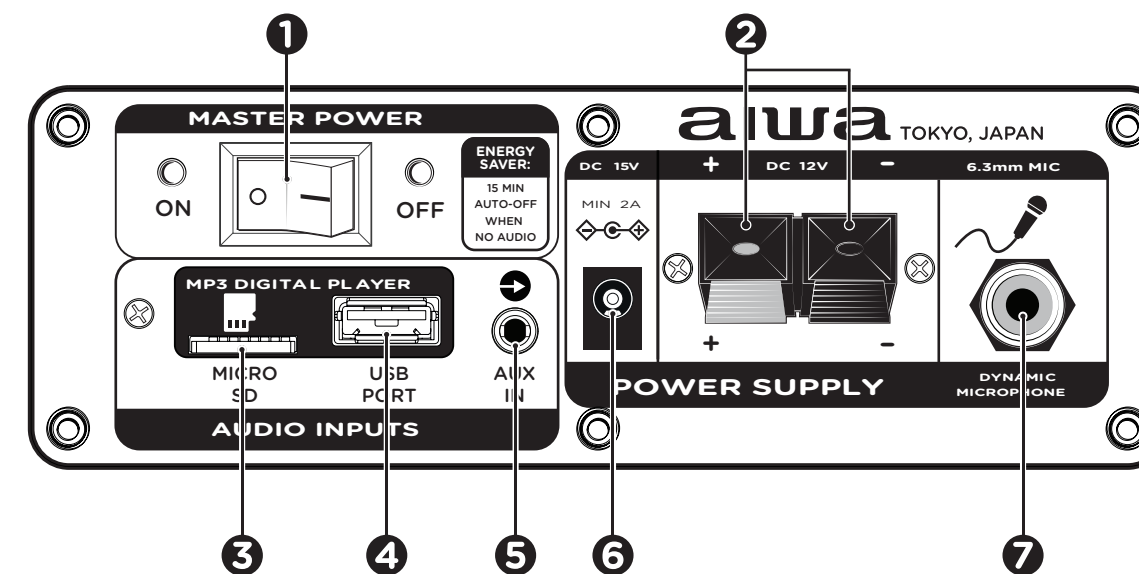

- |  |                               |
|--|-------------------------------|
| <b>1</b> POWER ON / OFF                  | <b>5</b> AUX AUDIO INPUT      |
| <b>2</b> EXTERNAL BATTERY INPUT (DC 12V) | <b>6</b> 15V DC CHARGING PORT |
| <b>3</b> MICRO SD-MP3 PLAYBACK SLOT      | <b>7</b> MICROPHONE INPUT     |
| <b>4</b> USB-MP3 PLAYBACK SLOT           |                               |

**ES- Panel trasero:** 1. Encender y apagar. 2. Toma de 12V para batería externa. 3. Puerto de tarjetas Micro SD. 4. Puerto USB. 5. Entrada de audio auxiliar. 6. Toma de corriente de 15V. 7. Clavija para micrófono.

**FR- Panneau arrière:** 1. Allumer et éteindre. 2. Prise 12V pour batterie externe. 3. Port pour carte micro SD. 4. Port USB. 5. Entrée audio auxiliaire. 6. Prise de courant 15V. 7. Prise de microphone.

**IT- Pannello posteriore:** 1. Accensione e spegnimento. 2. Presa 12V per batteria esterna. 3. Porta per scheda Micro SD. 4. Porta USB. 5. Ingresso audio ausiliario. 6. Presa di corrente a 15V. 7. Presa per microfono.

**PT- Painel traseiro:** 1. Ligar e desligar. 2. Tomada de 12V para bateria externa. 3. Porta de cartão Micro SD. 4. Porta USB. 5. Entrada de áudio auxiliar. 6. Tomada eléctrica de 15V. 7. Tomada de microfone.

**DE- Rückseite:** 1. Ein- und Ausschalten. 2. 12V-Buchse für externe Batterie. 3. Anschluss für Micro-SD-Karte. 4. USB-Anschluss. 5. Zusätzlicher Audio-Eingang. 6. 15V-Steckdose. 7. Mikrofonbuchse.

**SE- Bakre panel:** 1. Ström PÅ / AV. 2. 12V uttag för externt batteri. 3. Micro SD-kortport. 4. USB uttag. 5. Extra ljudingång. 6. 15V eluttag. 7. Mikrofonfack.

**DK- Bagpanel:** 1. Tænd / sluk. 2. 12V stik til eksternt batteri. 3. Micro SD-kortport. 4. USB-port. 5. Ekstra lydindgang. 6. 15V stikkontakt. 7. Mikrofonstik.

**NL- Achterpaneel:** 1. Aan/uitschakelen. 2. 12V-aansluiting voor externe batterij. 3. Micro SD-kaart poort. 4. USB-poort. 5. Extra audio-ingang. 6. 15V-stopcontact. 7. Microfoonslot.

**FI- Takapaneeli:** 1. Virta päälle / pois. 2. 12 V: n liitäntä ulkoiselle akulle. 3. Micro SD -korttiportti. 4. USB-portti. 5. Lisäänitulo. 6. 15 V: n pistorasias. 7. Mikrofonipaikka.

**PL- Panel tylny:** 1. Włączanie/wyłączanie zasilania. 2. Gniazdo 12V dla akumulatora zewnętrznego. 3. Port karty Micro SD. 4. Port USB. 5. Pomocnicze wejście audio. 6. Gniazdo zasilania 15V. 7. Gniazdo mikrofonowe.

**CZ- Zadní panel:** 1. Zapněte / vypněte napájení. 2. 12V zásuvka pro externí baterii. 3. Port pro kartu micro SD. 4. USB port. 5. Pomocný audio vstup. 6. 15V zásuvka. 7. Slot pro mikrofon.

**HR- Stražnja ploča:** 1. Uključivanje / Isključivanje napajanja. 2. 12V utičnica za vanjsku bateriju. 3. Priključak za Micro SD karticu. 4. USB priključak. 5. Pomoćni audio ulaz. 6. Utičnica od 15V. 7. Utor za mikrofon.

**SK- Zadný panel:** 1. Zapnite / vypnite napájanie. 2. 12V zásuvka pre externú batériu. 3. Port pre kartu micro SD. 4. USB vstup. 5. Pomocný audio vstup. 6. 15V zásuvka. 7. Slot pre mikrofón.



## REAR PANEL\*

PANEL TRASERO / PANNEAU ARRIÈRE / PANNELLO POSTERIORE... +15

**HU- Hátsó panel:** 1.Be- / kikapcsolás. 2.12 V-os aljzat külső akkumulátorhoz. 3.Micro SD kártya port. 4.USB csatlakozó. 5.Kiegészítő audio bemenet. 6.15 V-os aljzat. 7.Mikrofon nyílás.

**RO- Panoul din spate:** 1.Pornire / oprire. 2.Priză de 12V pentru baterie externă. 3.Port pentru card micro SD. 4.Port USB. 5.Intrare audio auxiliară. 6.Priză de alimentare de 15V. 7.Slot pentru microfon.

**CS- Задня плоча:** 1.Укључивање / искључивање напајања. 2.12V утичница за спољну батерију. 3.Прикључак за Микро СД картицу. 4.УСБ порт. 5.Помоћни аудио улаз. 6.Утичница од 15В. 7.Утор за микрофон.

**BG- Заден панел:** 1.Включване / изключване на захранването. 2.12V контакт за външна батерия. 3.Порт за Micro SD карта. 4.USB порт. 5.USB Допълнителен аудио вход. 6.15V захранващ контакт. 7.Слот за микрофон.

**GR- Πίσω πάνελ:** 1.Ενεργοποίηση / απενεργοποίηση. 2.Υποδοχή 12V για εξωτερική μπαταρία. 3.Θύρα κάρτας Micro SD. 4.Θύρα USB. 5.Βοηθητική είσοδος ήχου. 6.Υποδοχή 15V. 7.Υποδοχή μικροφώνου.

## CHARGE & BATTERY\*

CARGA Y BATERÍA / CHARGE ET BATTERIE / CARICA E BATTERIA / CARGA E BATERIA... +14

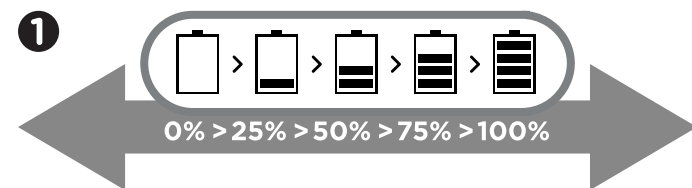

1 **BATTERY STATUS INDICATOR**  
(LED DISPLAY DETAIL)

**ES- Carga y batería:** 1.Indicador de batería (detalle de la pantalla LED).

**FR- Charge et batterie:** 1.Indicateur de batterie (détail de l'affichage LED).

**IT- Carica e batteria:** 1.Indicatore della batteria (dettaglio del display a LED).

**PT- Carregamento e bateria:** 1.Indicador de bateria (Detalhe do visor LED).

**DE- Aufladen und Batterie:** 1.Batterieanzeige (Detail des LED-Bildschirms).

**SE- Ladda & batteri:** 1.Batteristatusindikator (LED-displaydetalj).

**DK- Opladning & batteri:** 1.Batteristatusindikator (LED-displaydetaljer).

**NL- Lading & batterij:** 1.Indicator voor de batterijstatus (detail van het LED-display).

**FI- Lataa ja akku:** 1.Akun tilan merkkivalo (LED-näytön yksityiskohdat).

**PL- Naładuj baterię:** 1.Wskaźnik stanu baterii (szczegóły wyświetlacza LED).

**CZ- Nabíjení a baterie:** 1.Indikátor stavu baterie (LED displej detail).

**HR- Punjenje i baterija:** 1.Indikator statusa baterije (detalji LED zaslon).

**SK- Nabíjanie a batéria:** 1.Indikátor stavu batérie (LED displej detail).

**HU- Akkumulátor töltés:** 1.Az akkumulátor állapotjelzője (LED kijelző részlete).

**RO- Încărcăți bateria:** 1.Indicator de stare a bateriei (detalii afișare LED).

**CS- Пуњење и батерија:** 1.Индикатор статуса батерије (детали о ЛЕД екрану).

**BG- Зареджване и батерия:** 1.Индикатор за състоянието на батерията (подробности за LED дисплея).

**GR- Φόρτιση & μπαταρία:** 1.Ενδειξη κατάστασης μπαταρίας (λεπτομέρεια οθόνης LED).

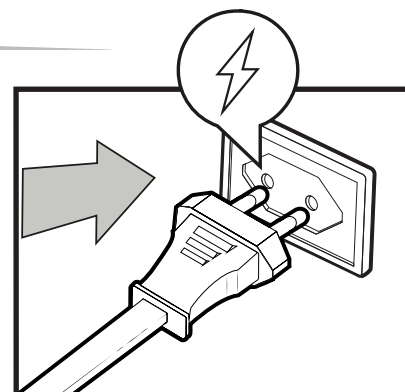
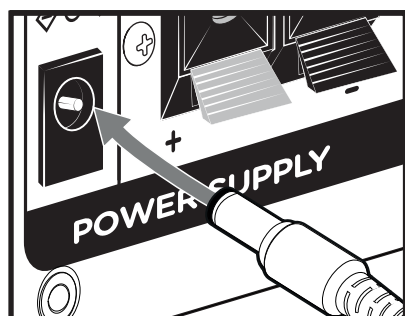

## WIRELESS MICROPHONE\*

MICRÓFONO INALÁMBRICO / MICROPHONE SANS FIL / MICROFONO SENZA FILI... +15

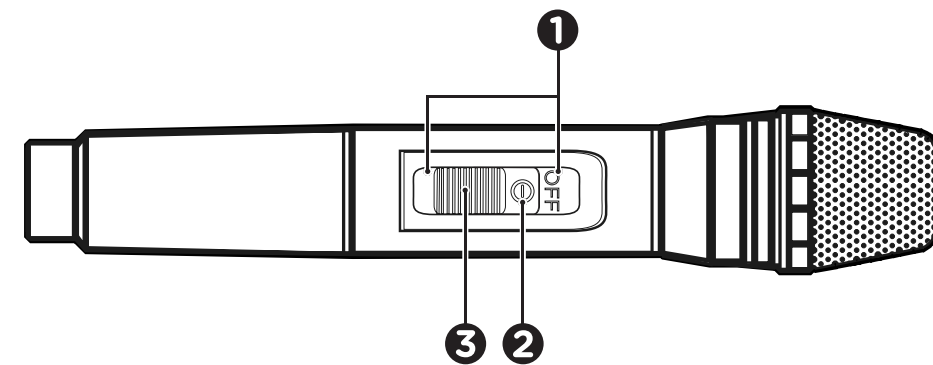

- 1 MICROPHONE ON/OFF SWITCH
- 2 STATUS LED INDICATOR
- 3 MUTE POSITION

**ES- Micrófono inalámbrico:** 1.Interruptor de encendido y apagado. 2.Indicador LED de estado. 3.Posición de silencio.

**FR- Microphone sans fil:** 1.Allumer et éteindre. 2.Indicateur LED d'état. 3.Position muette.

**IT- Microfono senza fili:** 1.Interruttore ON / OFF. 2.Indicatore LED di stato. 3.Posizione di silenziamento.

**PT- Microfone sem fios:** 1.Interruptor ON / OFF. 2.Indicador LED de estado. 3.Posição mudo.

**DE- Drahtloses Mikrofon:** 1.EIN / AUS-Schalter. 2.Status-LED-Anzeige. 3.Stumme Position.

**SE- Trådlös mikrofon:** 1.På / Av knapp. 2.Status-LED-indikator. 3.Stäng av läget.

**DK- Trådløs mikrofon:** 1.Tænd og sluk. 2.Status LED-indikator. 3.Dæmp position.

**NL- Draadloze microfoon:** 1.TAAN / UIT-schakelaar. 2.Status LED-indicator. 3.Stomme positie.

**FI- Langaton mikrofon:** 1.On / Off kytkin. 2.Tilan merkkivalo. 3.Mykistä sijainti.

**PL- Mikrofon bezprzewodowy:** 1.Wyłącznik ON / OFF. 2.Wskaźnik LED stanu. 3.Pozycja wyciszona.

**CZ- Bezdrátový mikrofon:** 1.Spínač ON / OFF. 2.Stavová kontrolka LED. 3.Ztlumit polohu.

**HR- Bežični mikrofon:** 1.ON / OFF sklopka. 2.LED indikator statusa. 3.Isključivanje zvuka.

**SK- Bezdrôtový mikrofón:** 1.Spínač ON / OFF. 2.Stavová kontrolka LED. 3.Stlmiť pozíciu.

**HU- Vezeték nélküli mikrofon:** 1.BE / KI kapcsoló. 2.Állapot LED-jelző. 3.Néma helyzet.

**RO- Microfon wireless:** 1.Comutator ON / OFF. 2.Indicator LED de stare. 3.Poziție mută.

**CS- Bežični mikrofon:** 1.ON / OFF prekiдач. 2.ЛЕД индикатор статуса. 3.Без звука.

**BG- Безжичен микрофон:** 1.ON / OFF превключвател. 2.Индикатор за състоянието. 3.Изключване на положението.

**GR- Ασύρματο μικρόφωνο:** 1.Διακόπτης έναρξης / λήξης. 2.Ενδειξη LED κατάστασης. 3.Σίγαση θέσης.

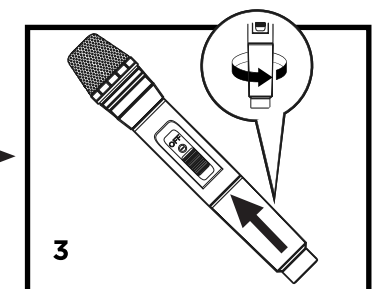
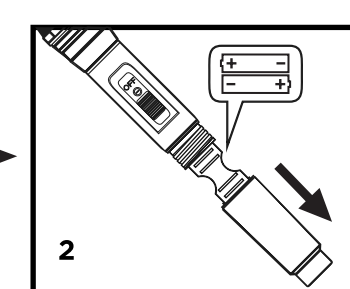
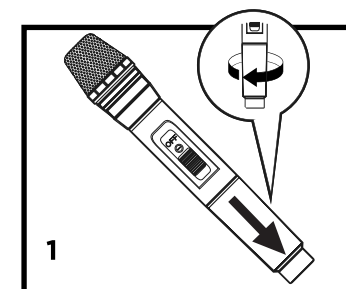

## WIRED MICROPHONE \*

MICRÓFONO ALÁMBRICO / MICROPHONE FILAIRE / MICROFONO A FILO... +15

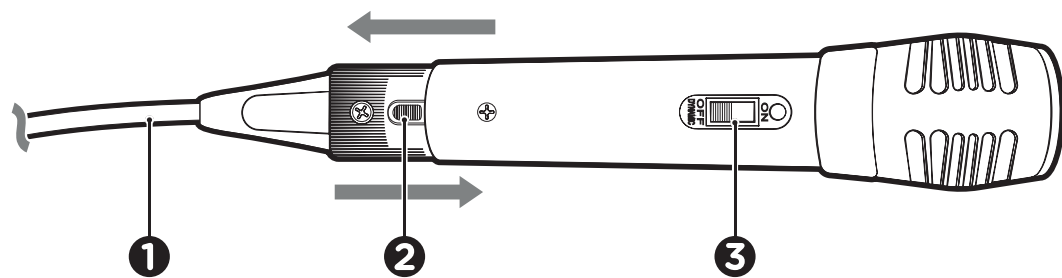

- 1 AUDIO CABLE
- 2 AUDIO CABLE RELEASE BUTTON
- 3 MICROPHONE ON/OFF SWITCH

**ES- Micrófono alámbrico:** 1.Cable de audio. 2.Botón de desbloqueo del cable. 3.Interruptor de encendido y apagado.

**FR- Microphone filaire:** 1.Câble audio. 2.Bouton de déverrouillage du câble. 3.Interrupteur marche/arrêt.

**IT- Microfono a filo:** 1.Cavo audio. 2.Pulsante di rilascio del cavo. 3.Interruttore ON / OFF.

**PT- Microfone com fio:** 1.Cabo de áudio. 2.Botão de libertação de cabos. 3.Interruptor ON / OFF.

**DE- Verkabeltes Mikrofon:** 1.Audiokabel. 2.Kabel-Auslösetaste. 3.EIN / AUS-Schalter.

**SE- Trådbunden mikrofon:** 1.Ljudkabel. 2.Kabelknapp. 3.På / Av knapp.

**DK- Kablet mikrofon:** 1.Lyd kabel. 2.Kabeludløserknapp. 3.Tænd og sluk.

**NL- Bedrade microfoon:** 1.Audiokabel. 2.Kabelontspanner. 3.TAAN / UIT-schakelaar.

**FI- Langallinen mikrofon:** 1.Äänikaapeli. 2.Kaapelin vapautuspainike. 3.On / Off kytkin.

**PL- Mikrofon przewodowy:** 1.Kabel audio. 2.Przycisk zwalniania kabla. 3.Wyłącznik ON / OFF.

**CZ- Kabelový mikrofon:** 1.Audio kabel. 2.Uvolňovací tlačítko kabelu. 3.Spínač ON / OFF.

**HR- Žični mikrofon:** 1.Audio kabel. 2.Gumb za otpuštanje kabla. 3.ON / OFF sklopka.

**SK- Káblový mikrofon:** 1.Zvukový kábel. 2.Uvoľňovacie tlačidlo kábla. 3.Spínač ON / OFF.

**HU- Vezetékes mikrofon:** 1.Audio kábel. 2.Kábelkioldó gomb. 3.BE / KI kapcsoló.

**RO- Microfon cu fir:** 1.Cablu audio. 2.Buton de eliberare a cablului. 3.Comutator ON / OFF.

**CS- Жични микрофон:** 1.Аудио кабл. 2.Дугме за ослобађање кабла. 3.ОН / ОФФ прекидач.

**BG- Кабелен микрофон:** 1.Аудио кабел. 2.Бутон за освобождаване на кабела. 3.ОН / ОФФ превключвател.

**GR- Ενσύρματο μικρόφωνο:** 1.Καλώδιο ήχου. 2.Κουμπί απελευθέρωσης καλωδίου. 3.Διακόπτης έναρξης / λήξης.

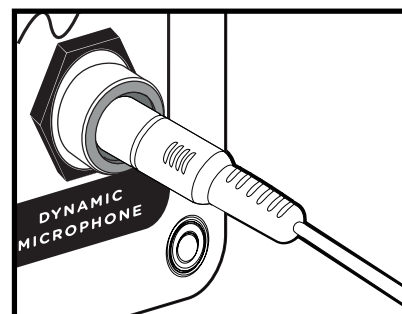
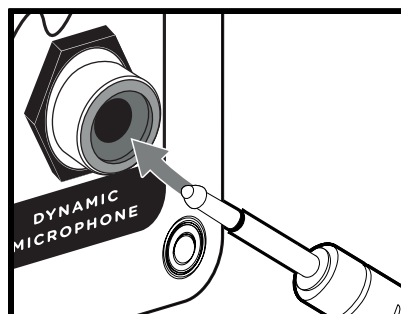

## BLUETOOTH MODE \*

MODO BLUETOOTH / MODE BLUETOOTH / MODALITÀ BLUETOOTH... +15

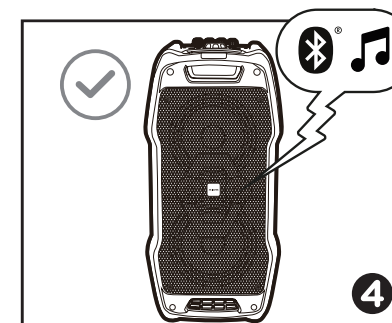
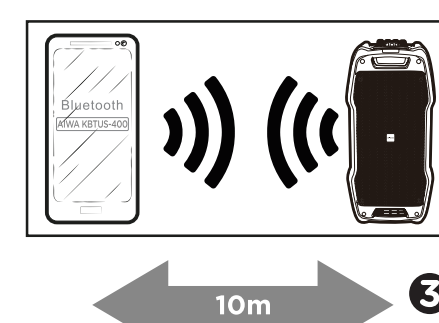
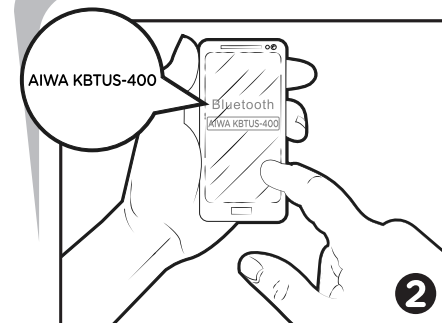
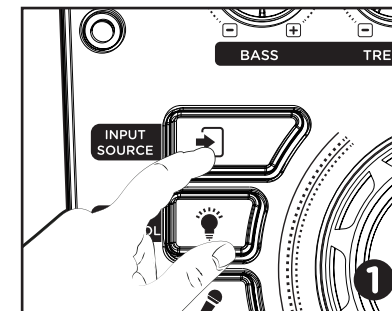
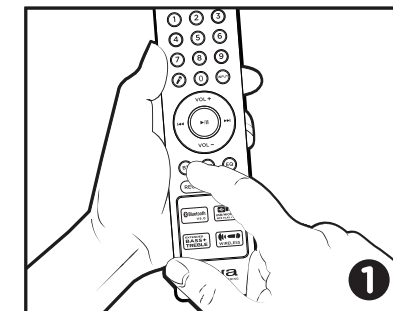
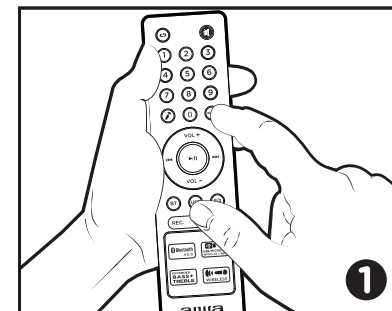

- 1 **SELECT THE BLUETOOTH MODE**  
USING THE REMOTE CONTROLLER, OR THE INPUT  
BUTTON ON THE TOP PANEL.

- 3 **STAY CLOSE...**  
THE EFFECTIVE RANGE OF BLUETOOTH DEVICES  
IS 10 METERS.

- 2 **SEARCH FOR THE PAIRING NAME**  
SEARCH FOR **AIWA KBTUS-400** WITHIN THE  
BLUETOOTH DEVICES LIST.

- 4 **ENJOY THE MUSIC!**  
THE SPEAKER WILL NOTIFY YOU WHEN BOTH  
DEVICES HAVE BEEN SUCCESSFULLY CONNECTED.

**ES- Modo Bluetooth:** 1.Seleccione el modo Bluetooth. Utilizando los botones del mando a distancia, o el botón "INPUT" del panel superior. 2.Busque el nombre de emparejamiento. Busque el nombre **AIWA KBTUS-400** dentro de la lista de dispositivos Bluetooth. 3.Manténgase cerca... El alcance efectivo de los dispositivos Bluetooth es de 10 metros. 4.Disfrute de la escucha! El altavoz le notificará cuando ambos dispositivos se hayan conectado exitosamente.

**FR- Mode Bluetooth:** 1.Sélectionnez le mode Bluetooth. En utilisant la télécommande, ou le bouton "INPUT" sur le panneau supérieur. 2.Cherchez le nom de la correspondance. Recherchez le nom **AIWA KBTUS-400** dans la liste des appareils Bluetooth. 3.Restez à proximité. La portée effective des appareils Bluetooth est de 10 mètres. 4.Bonne écoute! Le haut-parleur vous avertira lorsque les deux appareils auront été connectés avec succès.

**IT- Modalità Bluetooth:** 1.Selezionare il modo Bluetooth. Utilizzando il telecomando, o il tasto "INPUT" sul pannello superiore. 2.Cerca il nome della partita. Cerca il nome **AIWA KBTUS-400** nell'elenco dei dispositivi Bluetooth. 3.Stammi vicino. La portata effettiva dei dispositivi Bluetooth è di 10 metri. 4.Buon ascolto! L'altoparlante vi informerà quando entrambi i dispositivi sono stati collegati con successo.

**PT- Modo Bluetooth:** 1.Selecionar o modo Bluetooth. Usando o controlo remoto, ou o botão "INPUT" no painel superior. 2.Procure o nome do jogo. Pesquisar o nome **AIWA KBTUS-400** dentro da lista de dispositivos Bluetooth. 3.Fique por perto. O alcance efectivo dos dispositivos Bluetooth é de 10 metros. 4.Desfrute da audição! O altifalante irá notificá-lo quando ambos os dispositivos tiverem sido ligados com sucesso.



 **BLUETOOTH MODE\***
**MODO BLUETOOTH / MODE BLUETOOTH / MODALITÀ BLUETOOTH... +15**

**DE- Bluetooth-Modus:** 1. Wählen Sie den Bluetooth-Modus. Verwenden Sie die Fernbedienung oder die Taste "INPUT" auf dem oberen Bedienfeld. 2. Schlagen Sie den Namen des Spiels nach. Suchen Sie in der Liste der Bluetooth-Geräte nach dem Namen **AIWA KBTUS-400**. 3. Bleiben Sie in der Nähe. Die effektive Reichweite von Bluetooth-Geräten beträgt 10 Meter. 4. Viel Spaß beim Zuhören! Der Lautsprecher wird Sie benachrichtigen, wenn beide Geräte erfolgreich angeschlossen wurden.

**SE- Bluetooth-läge:** 1. Välj Bluetooth-läge. Använd fjärrkontrollen eller knappen "INPUT" på den övre panelen. 2. Sök efter det matchande namnet. Sök efter **AIWA KBTUS-400**-namnet i listan över Bluetooth-enheter. 3. Bliv tätt på. Det effektiva utbudet av Bluetooth-enheter är 10 meter. 4. Njut av att lyssna! Högtalaren meddelar dig när båda enheterna har anslutits.

**DK- Bluetooth-tilstand:** 1. Vælg Bluetooth-tilstand. Brug af fjernbetjeningen eller knappen "INPUT" på øverste panel. 2. Søg efter det matchende navn. Søg efter **AIWA KBTUS-400**-navnet på listen over Bluetooth-enheder. 3. Bliv tæt på. Det effektive udvalg af Bluetooth-enheder er 10 meter. 4. Nyd at lytte! Højttaleren giver dig besked, når begge enheder er tilsluttet med succes.

**NL- Bluetooth-modus:** 1. Selecteer de Bluetooth-modus. Met behulp van de afstandsbediening, of de "INPUT" -knop op het bovenpaneel. 2. Zoek naar de overeenkomende naam. Zoek naar de **AIWA KBTUS-400**-naam in de lijst met Bluetooth-apparaten. 3. Blijf dichtbij. Het effectieve bereik van Bluetooth-apparaten is 10 meter. 4. Veel plezier met luisteren! De luidspreker zal je laten weten wanneer beide apparaten succesvol zijn verbonden.

**FI- Bluetooth-tila:** 1. Valitse Bluetooth-tila. Käytä kaukosäädintä tai yläpaneelin "INPUT" -painiketta. 2. Etsi vastaava nimi. Etsi **AIWA KBTUS-400**-nimi Bluetooth-laitteiden luettelosta. 3. Pysy lähellä. Todellinen Bluetooth-laitteiden kantama on 10 metriä. 4. Nauti kuuntelusta! Kaiutin ilmoittaa sinulle, kun molemmat laitteet on kytketty onnistuneesti.

**PL- Tryb Bluetooth:** 1. Wybierz tryb Bluetooth. Za pomocą pilota zdalnego sterowania lub przycisku "INPUT" na górnym panelu. 2. Spójrz na nazwę meczu. Wyszukaj nazwę **AIWA KBTUS-400** na liście urządzeń Bluetooth. 3. Trzymajcie się blisko. Efektywny zasięg urządzeń Bluetooth wynosi 10 metrów. 4. Miłego słuchania! Głośnik powiadomi Cię, gdy oba urządzenia zostaną pomyślnie podłączone.

**CZ- Režim Bluetooth:** 1. Vyberte režim Bluetooth. Pomocí dálkového ovladače nebo tlačítka „INPUT“ na horním panelu. 2. Vyhledejte odpovídající jméno. Vyhledejte název **AIWA KBTUS-400** v seznamu zařízení Bluetooth. 3. Zůstaň nablízku. Efektivní dosah zařízení Bluetooth je 10 metrů. 4. Užijte si poslech! Po úspěšném připojení obou zařízení vás bude reproduktor informovat.

**HR- Bluetooth način rada:** 1. Odaberite način rada Bluetooth. Pomoću daljinskog upravljača ili gumba "INPUT" na gornjoj ploči. 2. Potražite odgovarajuće ime. Na popisu Bluetooth uređaja potražite naziv **AIWA KBTUS-400**. 3. Ostani blizu. Efektivni domet Bluetooth uređaja je 10 metara. 4. Uživajte u slušanju! Zvučnik će vas obavijestiti kada su oba uređaja uspješno spojena.

**SK- Režim Bluetooth:** 1. Vyberte režim Bluetooth. Pomocou diaľkového ovládača alebo pomocou tlačidla „INPUT“ na hornom paneli. 2. Vyhľadajte zodpovedajúce meno. Vyhľadajte názov **AIWA KBTUS-400** v zozname zariadení Bluetooth. 3. Ostaň nablízku. Efektívny dosah zariadení Bluetooth je 10 metrov. 4. Užite si počúvanie! Po úspešnom pripojení oboch zariadení vás bude reproduktor informovať.

**HU- Bluetooth mód:** 1. Válassza ki a Bluetooth módot. A távirányító vagy a felső panelen található "INPUT" gomb használatával. 2. Keresse meg a megfelelő nevet. Keresse meg az **AIWA KBTUS-400** nevet a Bluetooth eszközök listájában. 3. Maradj közel. A Bluetooth-eszközök tényleges távolsága 10 méter. 4. Élvezze a hallgatást! A hangszóró értesíti Önt, ha mindkét eszköz sikeresen csatlakozik.

**RO- Modul Bluetooth:** 1. Selectați modul Bluetooth. Folosind telecomanda sau butonul "INPUT" de pe panoul superior. 2. Căutați numele potrivit. Căutați numele **AIWA KBTUS-400** în lista dispozitivelor Bluetooth. 3. Stai pe aproape. Gama efectivă de dispozitive Bluetooth este de 10 metri. 4. Bucurați-vă de ascultare! Difuzorul vă va anunța atunci când ambele dispozitive au fost conectate cu succes.

**CS- Bluetooth режим:** 1. Изберите Bluetooth режим. Помогу далъинског управлъача или дугмета "INPUT" на горњој табли. 2. Потражите одговарајуће име. Потражите име **AIWA KBTUS-400** на листи Bluetooth уређаја. 3. Остани близу. Ефективни дomet Bluetooth уређаја је 10 метара. 4. Уживајте у слушању! Звучник ће вас обавестити када су оба уређаја успешно повезана.

**BG- Bluetooth режим:** 1. Изберете режима Bluetooth. Използвайки дистанционното управление или бутон "INPUT" на горния панел. 2. Търсете съответстващото име. Потърсете името **AIWA KBTUS-400** в списъка с Bluetooth устройства. 3. Стой наблизо. Ефективният обхват на Bluetooth устройствата е 10 метра. 4. А насладете се на слушане! Говорителят ще ви уведоми, когато и двете устройства са успешно свързани.

**GR- Λειτουργία Bluetooth:** 1. Επιλέξτε τη λειτουργία Bluetooth. Χρησιμοποιώντας το τηλεχειριστήριο ή το κουμπί "INPUT" στον επάνω πίνακα. 2. Αναζητήστε το αντίστοιχο όνομα. Αναζητήστε το όνομα **AIWA KBTUS-400** στη λίστα συσκευών Bluetooth. 3. Μείνε κοντά. Το πραγματικό εύρος των συσκευών Bluetooth είναι 10 μέτρα. 4. Απολαύστε την ακρόαση! Το ηχείο θα σας ειδοποιήσει όταν και οι δύο συσκευές έχουν συνδεθεί με επιτυχία.

 **RECORDING FUNCTION\***
**FUNCIÓN DE GRABACIÓN / FONCTION D'ENREGISTREMENT... +16**

**EN- Recording function:** It is possible to record from LINE-IN (AUX) source and convert to MP3 format. All recordings (MP3 files) will be automatically stored in a sub-folder named "RECORD" which is created in the root folder of the USB (or Micro-SD card). To playback these MP3 recordings, LONG-PRESS the "PLAY REC" Button or move the MP3 recording files directly to the root folder using your computer, for the **AIWA KBTUS-400** to be able to recognize the USB and MP3 files, and to play them normally. Please note that the recording function does not work for Bluetooth and FM modes, due to their inherent RF transmission interference.

**ES- Función de grabación:** Es posible grabar desde el modo de función LINE-IN (AUX) y convertir al formato MP3. Todas las grabaciones (archivos MP3) se almacenarán automáticamente en una subcarpeta llamada "RECORD" que se crea en la carpeta raíz del USB (o tarjeta Micro-SD). Para reproducir estas grabaciones MP3, mantenga pulsado el botón "PLAY REC" o mueva los archivos de grabación MP3 directamente a la carpeta raíz utilizando su ordenador, para que **AIWA KBTUS-400** pueda reconocer los archivos USB y MP3 y reproducirlos normalmente. Tenga en cuenta que la función de grabación no funciona para los modos Bluetooth y FM, debido a su inherente interferencia de transmisión de RF.

**FR- Fonction d'enregistrement:** Il est possible d'enregistrer à partir du mode de fonction LINE-IN (AUX) et de convertir au format MP3. Tous les enregistrements (fichiers MP3) seront automatiquement stockés dans un sous-dossier appelé "RECORD" qui est créé dans le dossier racine de la clé USB (ou de la carte Micro-SD). Pour lire ces enregistrements MP3, maintenez la touche "PLAY REC" enfoncée ou déplacez les fichiers d'enregistrement MP3 directement dans le dossier racine à l'aide de votre ordinateur, afin que l'**AIWA KBTUS-400** puisse reconnaître les fichiers USB et MP3 et les lire normalement. Veuillez noter que la fonction d'enregistrement ne fonctionne pas pour les modes Bluetooth et FM en raison des interférences inhérentes à la transmission RF.

**IT- Funzione di registrazione:** È possibile registrare dalla modalità di funzione LINE-IN (AUX) e convertire in formato MP3. Tutte le registrazioni (file MP3) saranno automaticamente memorizzate in una sottocartella chiamata "RECORD" che viene creata nella cartella principale della USB (o scheda Micro-SD). Per riprodurre queste registrazioni MP3, tenere premuto il pulsante "PLAY REC" o spostare i file di registrazione MP3 direttamente nella cartella principale utilizzando il computer, in modo che **AIWA KBTUS-400** possa riconoscere i file USB e MP3 e riprodurli normalmente. Si prega di notare che la funzione di registrazione non funziona per le modalità Bluetooth e FM a causa di interferenze di trasmissione RF intrinseche.

**PT- Função de gravação:** É possível gravar a partir do modo de função LINE-IN (AUX) e converter para o formato MP3. Todas as gravações (ficheiros MP3) serão automaticamente guardadas numa sub-pasta chamada "RECORD" que é criada na pasta raiz do USB (ou cartão Micro-SD). Para reproduzir estas gravações MP3, mantenha premido o botão "PLAY REC" ou mova os ficheiros de gravação MP3 directamente para a pasta raiz utilizando o seu computador, para que o **AIWA KBTUS-400** possa reconhecer os ficheiros USB e MP3 e reproduzi-los normalmente. É favor notar que a função de gravação não funciona para os modos Bluetooth e FM devido a interferências inerentes à transmissão RF.

**DE- Aufnahmefunktion:** Es ist möglich, von der LINE-IN (AUX)-Quelle aufzunehmen und in das MP3-Format zu konvertieren. Alle Aufnahmen (MP3-Dateien) werden automatisch in einem Unterordner namens "RECORD" gespeichert, der im Stammordner der USB- (oder Micro-SD-Karte) angelegt wird. Um diese MP3-Aufnahmen abzuspielen, drücken Sie die Taste "PLAY REC" LANG-DRÜCKEN oder verschieben Sie die MP3-Aufnahmedateien mit Ihrem Computer direkt in den Stammordner, damit das **AIWA KBTUS-400** die USB- und MP3-Dateien erkennen und normal abspielen kann. Bitte beachten Sie, dass die Aufnahmefunktion für Bluetooth- und FM-Modi aufgrund ihrer inhärenten HF-Übertragungsstörungen nicht funktioniert.

**SE- Inspelningsfunktion:** Det är möjligt att spela in från LINE-IN (AUX) källa och konvertera till MP3-format. Alla inspelningar (MP3-filer) sparas automatiskt i en undermapp med namnet "RECORD" som skapas i USB-basens (eller Micro-SD-kort) rotmapp. För att spela upp dessa MP3-inspelningar, LÅNGTRYCK på "PLAY REC" -knappen eller flytta MP3-inspelningsfilerna direkt till rotmappen med din dator, så att **AIWA KBTUS-400** kan känna igen USB- och MP3-filerna och spela dem i en vanlig fall. Observera att inspelningsfunktionen inte fungerar för Bluetooth- och FM-lägen på grund av deras inboende RF-överföringsstörning.

**DK- Optagefunktion:** Det er muligt at optage fra LINE-IN (AUX) kilde og konvertere til MP3-format. Alle optagelser (MP3-filer) gemmes automatisk i en undermappe med navnet "RECORD", som oprettes i rodmappen på USB (eller Micro-SD-kortet). For at afspille disse MP3-optagelser LANG TRYK på "PLAY REC" -knappen eller flyt MP3-optagelsesfilerne direkte til rodmappen ved hjælp af din computer, så **AIWA KBTUS-400** kan genkende USB- og MP3-filerne og afspille dem normalt. Bemærk, at optagefunktionen ikke fungerer for Bluetooth- og FM-tilstande på grund af deres inboende RF-transmissionsinterferens.

**NL- Opnamefunctie:** Het is mogelijk om op te nemen vanaf de LINE-IN (AUX) bron en te converteren naar MP3-formaat. Alle opnames (MP3-bestanden) worden automatisch opgeslagen in een submap met de naam "RECORD" die in de hoofdmap van de USB (of Micro-SD-kaart) wordt aangemaakt. Om deze MP3 opnames af te spelen, drukt u op de "PLAY REC" knop of verplaatst u de MP3 opnamebestanden rechtstreeks naar de hoofdmap met behulp van uw computer, zodat de **AIWA KBTUS-400** de USB en MP3 bestanden kan herkennen en ze normaal kan afspelen. Houd er rekening mee dat de opnamefunctie niet werkt voor de Bluetooth- en FM-modi, vanwege hun inherente RF-transmissie-interferentie.

**FI- Tallennustoiminto:** On mahdollista tallentaa LINE-IN (AUX) -lähteestä ja muuntaa MP3-muotoon. Kaikki tallenteet (MP3-tiedostot) tallennetaan automaattisesti alikansioon "RECORD", joka luodaan USB: n (tai Micro-SD-kortin) juurikansioon. Jos haluat toistaa näitä MP3-tallenteita, PITÄÄ PITÄÄ "PLAY REC" -painiketta tai siirrä MP3-tallennustiedostot suoraan juurikansioon tietokoneellasi, jotta **AIWA KBTUS-400** tunnistaa USB- ja MP3-tiedostot ja toistaa ne yleensä. Huomaa, että tallennustoiminto ei toimi Bluetooth- ja FM-tiloissa niiden luontaisten RF-lähetyshäiriöiden takia.

**PL- Funkcja nagrywania:** Możliwe jest nagrywanie ze źródła LINE-IN (AUX) i konwertowanie do formatu MP3. Wszystkie nagrania (pliki MP3) będą automatycznie zapisywane w podfolderze o nazwie "RECORD", który jest tworzony w głównym folderze USB (lub karty Micro-SD). Aby odtworzyć te nagrania MP3, należy nacisnąć przycisk LONG-PRESS "PLAY REC" lub przenieść pliki z nagraniami MP3 bezpośrednio do głównego folderu za pomocą komputera, aby **AIWA KBTUS-400** mógł rozpoznać pliki USB i MP3 i normalnie je odtwarzać. Należy pamiętać, że funkcja nagrywania nie działa w trybach Bluetooth i FM, ze względu na nieodłączne zakłócenia transmisji radiowej.

**RECORDING FUNCTION \***
**FUNCIÓN DE GRABACIÓN / FONCTION D'ENREGISTREMENT... +16**

**CZ- Funkce nahrávání:** Je možné nahrávat ze zdroje *LINE-IN (AUX)* a převádět do formátu MP3. Všechny nahrávky (soubory MP3) budou automaticky uloženy do podsložky s názvem „*RECORD*“, která je vytvořena v kořenové složce USB (nebo karty Micro-SD). Chcete-li přehrávat tyto nahrávky MP3, STISKNĚTE tlačítko „*PLAY REC*“ nebo přesuňte soubory pro nahrávání MP3 přímo do kořenové složky pomocí počítače, aby **AIWA KBTUS-400** dokázala rozpoznat soubory USB a MP3 a přehrávat je normálně. Vezměte prosím na vědomí, že funkce nahrávání nefunguje pro režimy Bluetooth a FM kvůli jejich inherentní interferenci RF přenosu.

**HR- Funkcija snimanja:** Moguće je snimati iz *LINE-IN (AUX)* izvora i pretvoriti u MP3 format. Sve snimke (MP3 datoteke) automatski će se pohraniti u podmapu pod nazivom „*RECORD*“ koja je stvorena u osnovnoj mapi USB-a (ili Micro-SD kartice). Da biste reproducirali ove MP3 snimke, DUGOTISNITE tipku „*PLAY REC*“ ili premjestite MP3 datoteke za snimanje izravno u korijensku mapu pomoću računala, kako bi **AIWA KBTUS-400** mogao prepoznati USB i MP3 datoteke i reproducirati ih normalno, redovno. Imajte na umu da funkcija snimanja ne radi za Bluetooth i FM načine zbog njihovih svojstvenih smetnji RF prijensa.

**SK- Funkcia nahrávania:** Je možné nahrávať zo zdroja *LINE-IN (AUX)* a prevádzať do formátu MP3. Všetky nahrávky (súbory MP3) sa automaticky uložia do podadresára s názvom „*RECORD*“, ktorý sa vytvorí v koreňovom adresári USB (alebo karty Micro-SD). Ak chcete prehrávať tieto nahrávky MP3, STLAČTE TLAČIDLO „*PLAY REC*“ alebo presuňte súbory s nahrávkami MP3 priamo do koreňového priečinka pomocou počítača, aby **AIWA KBTUS-400** dokázala rozpoznáť súbory USB a MP3 a prehrať ich normálne. Upozorňujeme, že funkcia nahrávania nefunguje pre režimy Bluetooth a FM z dôvodu ich inherentného rušenia RF prenosom.

**HU- Felvétel funkció:** Lehetőség van *LINE-IN (AUX)* forrásból történő felvételre és MP3 formátumra konvertálásra. Minden felvétel (MP3 fájl) automatikusan egy „*RECORD*” nevű almappába kerül, amely az USB gyökérmappájában (vagy a Micro-SD kártyán) jön létre. Ezen MP3 felvételek lejátszásához HOSSZAN NYOMJA meg a „*PLAY REC*” gombot, vagy helyezze át az MP3 felvételi fájlokat közvetlenül a gyökérmappába a számítógép segítségével, hogy az **AIWA KBTUS-400** képes legyen felismerni az USB és MP3 fájlokat, és lejátszani tudja azokat. normális esetben. Felhívjuk figyelmét, hogy a felvételi funkció nem működik Bluetooth és FM módban, a bennük rejlő RF átviteli interferencia miatt.

**RO- Funcția de înregistrare:** Este posibil să înregistrați de la sursa *LINE-IN (AUX)* și să convertiți în format MP3. Toate înregistrările (fișierele MP3) vor fi stocate automat într-un sub-folder numit „*RECORD*” care este creat în folderul rădăcină al USB-ului (sau cardului Micro-SD). Pentru a reda aceste înregistrări MP3, apăsați lung butonul „*PLAY REC*” sau mutați fișierele de înregistrare MP3 direct în folderul rădăcină folosind computerul, pentru ca **AIWA KBTUS-400** să poată recunoaște fișierele USB și MP3 și să le redea în mod normal. Vă rugăm să rețineți că funcția de înregistrare nu funcționează pentru modulele Bluetooth și FM, datorită interferenței lor inerente de transmisie RF.

**CS- Функција снимања:** Могуће је снимати из *LINE-IN (AUX)* извора и претворити у МП3 формат. Сви снимци (МП3 датотеке) аутоматски ће се сачувати у подмапи под називом „*RECORD*” која је креирана у основној фасцикли УСБ-а (или Мицро-СД картице). Да бисте репродуковали ове МП3 снимке, ДУГО ПРИТИСНИТЕ дугме „*PLAY REC*” или преместите МП3 датотеке снимања директно у основну фасциклу помоћу рачунара, како би **AIWA KBTUS-400** могао да препозна УСБ и МП3 датотеке и да их репродукује нормално. Имајте на уму да функција снимања не ради у Блуецоотх и ФМ режимима због њихових својствених сметњи РФ преноса.

**BG- Функция за запис:** Възможно е да записвате от *LINE-IN (AUX)* източник и да конвертирате в MP3 формат. Всички записи (MP3 файлове) ще се съхраняват автоматично в подпапка с име „*RECORD*”, която е създадена в основната папка на USB (или Micro-SD картата). За да възпроизведете тези MP3 записи, ДЪЛГО НАТИСНЕТЕ бутона „*PLAY REC*” или преместете MP3 файловете за запис директно в основната папка с помощта на вашия компютър, за да може **AIWA KBTUS-400** да разпознае USB и MP3 файловете и да ги възпроизведе нормално. Моля, обърнете внимание, че функцията за запис не работи за Bluetooth и FM режими, поради присъщите им RF смущения в предаването.

**GR- Λειτουργία εγγραφής:** Είναι δυνατή η εγγραφή από την πηγή *LINE-IN (AUX)* και η μετατροπή σε μορφή MP3. Όλες οι εγγραφές (αρχεία MP3) θα αποθηκευτούν αυτόματα σε έναν υποφάκελο με το όνομα „*RECORD*” ο οποίος δημιουργείται στον ριζικό φάκελο της USB (ή της κάρτας Micro-SD). Για αναπαραγωγή αυτών των εγγραφών MP3, ΜΑΚΡΥ ΠΙΕΣΤΕ το κουμπί „*PLAY REC*” ή μετακινήστε τα αρχεία εγγραφής MP3 απευθείας στον ριζικό φάκελο χρησιμοποιώντας τον υπολογιστή σας, ώστε το **AIWA KBTUS-400** να μπορεί να αναγνωρίζει τα αρχεία USB και MP3 και να τα αναπαράγει κανονικά. Λάβετε υπόψη ότι η λειτουργία εγγραφής δεν λειτουργεί για τις λειτουργίες Bluetooth και FM, λόγω των εγγενών παρεμβολών μετάδοσης RF.

**NOTES \***

NOTAS / REMARQUES / APPUNTI / NOTAS / ANMERKUNGEN / ANTECKNINGAR /  
BEMÆRKNINGER / OPMERKINGEN / HUOMAUTUKSIA / UWAGI / POZNÁMKY /  
BILJEŠKE / POZNÁMKY / MEGJEGYZÉSEK / NOTE / БЕЛЕЖКИ /  
ΣΗΜΕΙΩΣΕΙΣ



# aiwa

JAPANESE ENGINEERING SINCE 1951

Follow us! aiwaEU



[www.eu-aiwa.com](http://www.eu-aiwa.com)

