

ELITE

SHARK



 **Sharkoon**

CA300T
ATX PC CASE

WERSJE OBUDOWY



BLACK EDITION

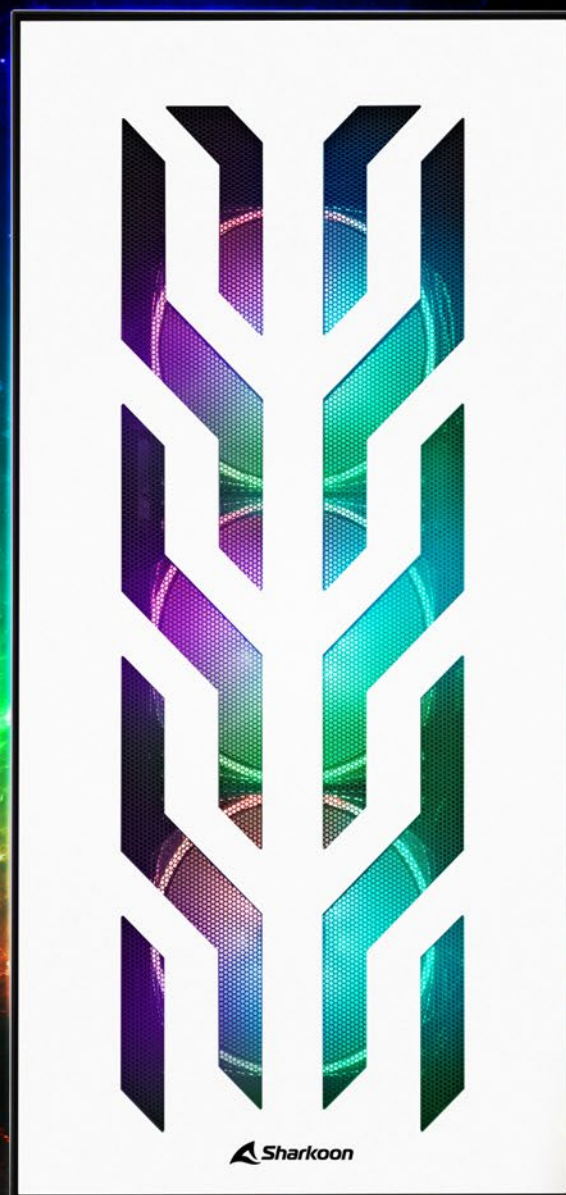

WHITE EDITION

Futurystyczny przód, szlachetny design i wyrafinowany układ - to CA300T. Duża, solidna wieża ATX z naszej serii ELITE SHARK jest przeznaczona dla ambitnych entuzjastów komputerów PC i jest wyposażona w szereg nowatorskich funkcji. Wśród nich znajduje się boczny panel I / O z podświetleniem RGB, dwa panele boczne ze szkła hartowanego, przegroda na zawiasach na okablowanie, a także trójwarstwowy panel górny składający się z otworu wentylacyjnego, magnetycznie mocowanego filtra przeciwpylowego i perforowanej pokrywy górnej. Stalowy panel przedni rzuca imponującą sylwetkę dzięki kanciastym wzorom, które z przodu podkreślają trzy mocno świecące wentylatory LED RGB. Jak można się spodziewać w przypadku ELITE SHARK, wewnątrz jest również ogromna ilość miejsca na potężny sprzęt i rozbudowane wersje PC.

8-PORTOWY ADRESOWALNY KONTROLER RGB

ELITE SHARK CA300T jest dostarczany z 8-portowym adresowalnym kontrolerem RGB do cyfrowych diod LED. Dzięki kompatybilnym płytom głównym będzie to pełniło rolę koncentratora dla maksymalnie ośmiu komponentów LED, które za pomocą oprogramowania płyty głównej będą oświetlać nawet w 16,8 miliona kolorów.

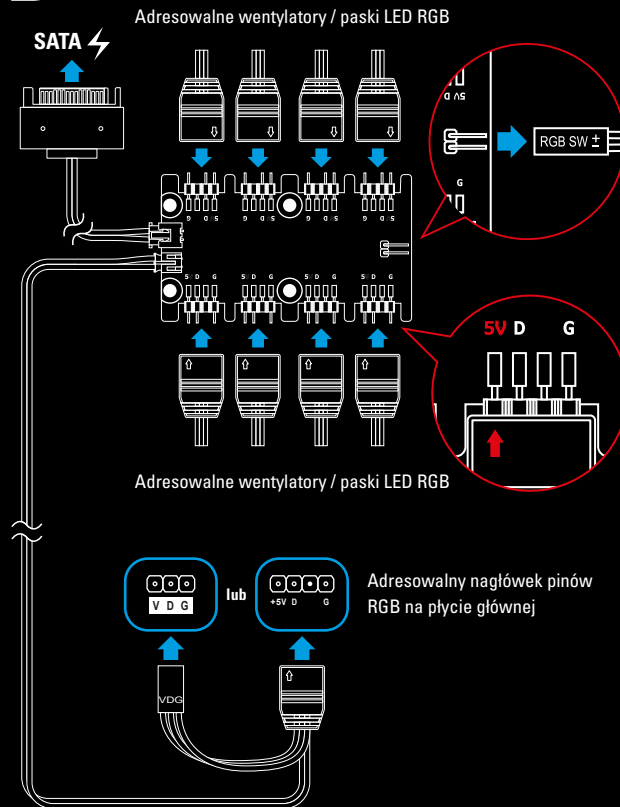

RĘCZNA KONTROLA KOLORU

W przypadku płyt głównych bez nagłówek do adresowalnego oświetlenia RGB można oświetlić bezpośrednio do ośmiu komponentów LED i sterować za pomocą 8-portowego adresowalnego kontrolera RGB.

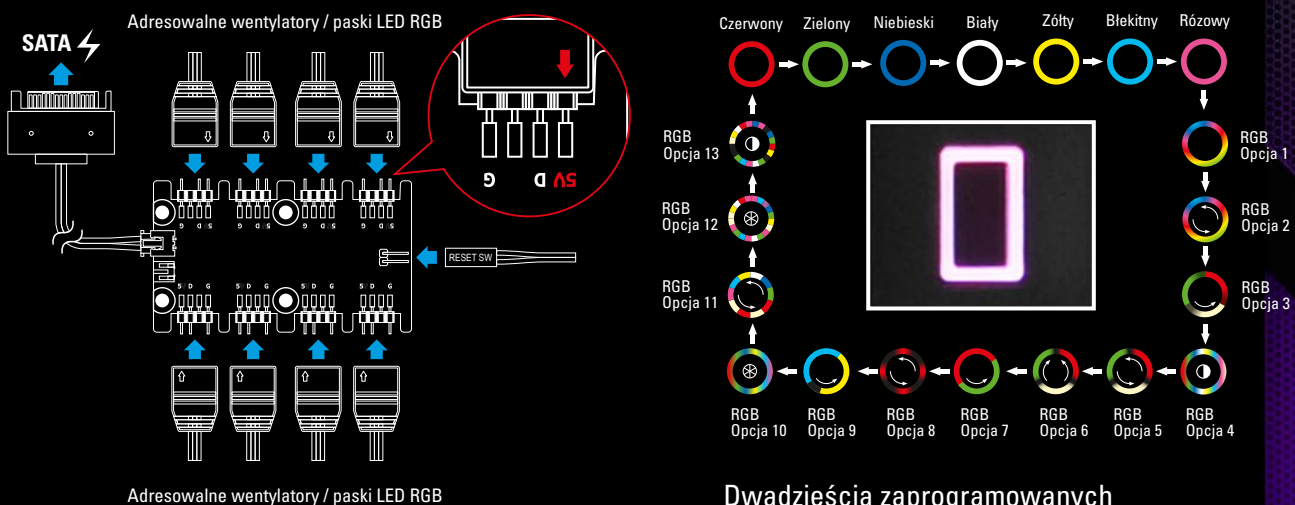

Dwadzieścia zaprogramowanych trybów oświetlenia można kolejno wybierać za pomocą dedykowanego przełącznika RGB na panelu I/O obudowy. W razie potrzeby oświetlenie można również całkowicie wyłączyć.

ŁATWA W INTEGRACJI

Zainstalowany fabrycznie adresowalny wentylator RGB i kontroler posiadają certyfikat Asus Aura Sync, MSI Mystic Light Sync, Gigabyte Fusion i ASRock Polichromia SYNC.



ADDRESSABLE RGB

Produkty Sharkoona z logiem ADRESOWALNE RGB są kompatybilne z płytami głównymi, które mają odpowiednie styki do sterowania wentylami i listwami RGB. Końcówki te powinny mieć konfigurację 5V-D-coded-G oraz 5V-D-G. Przykładowe styki można obejrzeć poniżej na zdjęciach. Konfiguracja pinów RGB jest niezależna od producenta, jednak nazwy i oznaczenia tych podłączeń mogą się różnić między producentami. W celu uzyskania dalszych informacji dotyczących kompatybilności, najlepiej zapoznać się z instrukcją na płycie głównej lub sprawdzić stronę producenta.

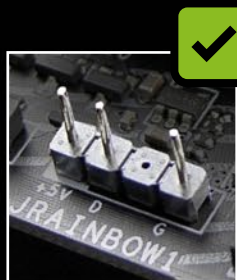

MSI

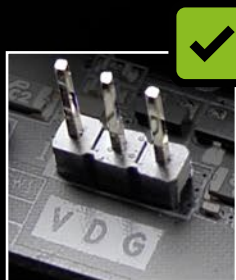

GIGABYTE

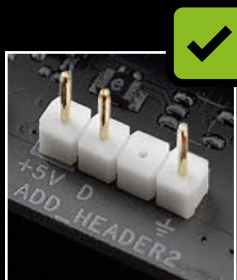

ASUS

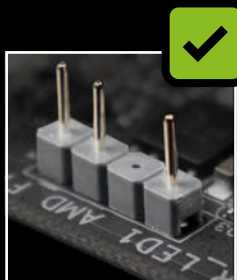

ASROCK

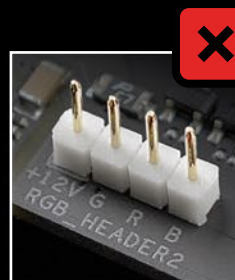

ASUS

STYLOWA PREZENTACJA KOMPONENTÓW PREMIUM

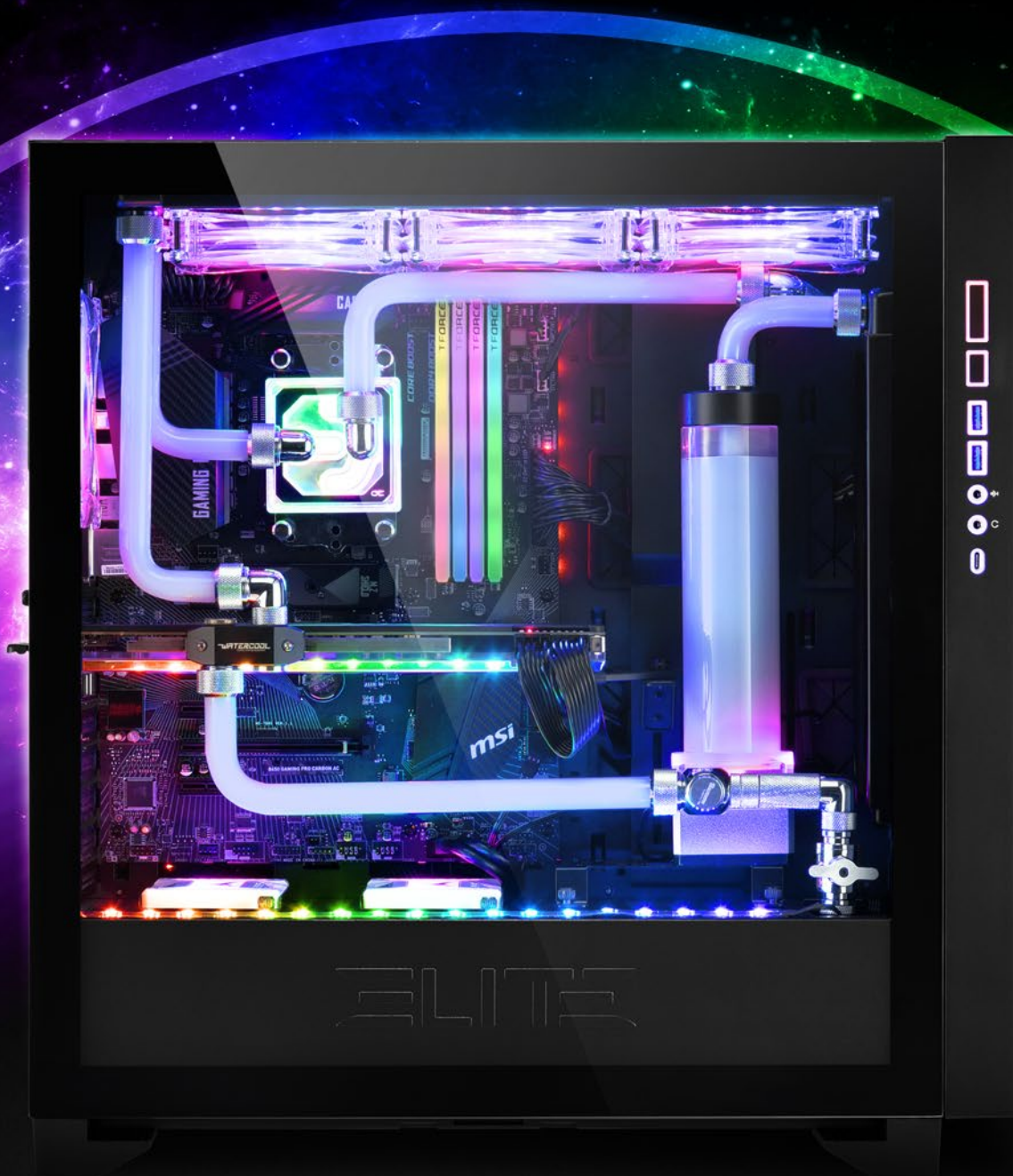

Sprzęt, który został wbudowany w budkę ELITE SHARK, zasługuje na to, by go zobaczyć. Dlatego wyposażyliśmy CA300T w dwa boczne panele ze szkła hartowanego. Lewy panel boczny zapewnia pełny wgląd do wnętrza, dzięki czemu zainstalowane elementy mogą być doskonale wyeksponowane. W przypadku prawego panelu bocznego, najniższy obszar hartowanego szkła jest zabarwiony na czarno, dzięki czemu części wewnątrz tunelu zasilającego nie odwracają uwagi od ogólnego efektu wizualnego skrzynki. Dyski SSD z elementami RGB lub imponujące dyski twarde wchodzą tutaj w grę. Sploty kabli nie mają szans: okablowanie można po prostu zniknąć w przestronnym przedziale kablowym, który można otwierać i zamykać, a także za ruchomą osłoną kabli.

OPCJONALNA INSTALACJA PIONOWA DLA KART GRAFICZNYCH



CA300T został zaprojektowany z myślą o optymalnym widoku zainstalowanych komponentów. W przypadku klasycznie montowanych kart graficznych fabrycznie zainstalowany jest regulowany uchwyt z gumową powierzchnią kontaktową. Do pionowej instalacji kart graficznych opracowano osobno dostępny zestaw pionowych kart graficznych *. Składa się z łatwego do zamocowania mocowania i kabla pionowego. Kabel otrzymał dodatkową długość, aby zapewnić wystarczającą ilość miejsca na dodatkowe karty rozszerzeń.

*(Vertical Graphics Card Kit) Nie zawarty.

PANEL STEROWANIA I/O Z PODŚWIETLENIEM RGB

Specjalny szczegół CA300T można znaleźć już na jego imponującym froncie. Zamiast umieszczać panel I/O na górze obudowy, zgodnie z typowymi projektami, umieściliśmy go z boku. Przyciski i złącza są teraz szczególnie łatwo dostępne, gdy budka jest prezentowana na stole. Oprócz zwykłych portów audio i USB wyposażyliśmy obudowę CA300T w port USB typu C. Ostatnim akcentem jest to, że umieszczony z boku panel I/O ma własne podświetlenie RGB.



ELITARNY, STALOWY WYGLĄD

Wyrazisty panel przedni ze wzorem geometrycznie zaprojektowanych otworów nadaje obudowie komputera futurystyczny styl i sprawia, że CA300T natychmiast przyciąga wzrok. Dodatkowo wrażenie elegancji dopełnia zastosowanie wysokiej jakości materiałów: górny panel został wykonany z litego metalu, a stalowy panel przedni osadzono w ramie z diamentowo szlifowanego aluminium. Trzy wentylatory RGB LED zapewniają kolorowe akcenty i prześwitują przez wzór panelu przedniego. Dodatkowy wentylator LED RGB na tylnym panelu dodaje więcej światła do wnętrza obudowy.

DOSKONAŁA DO CHŁODZENIA SYSTEMU

Obudowy serii ELITE SHARK zostały opracowane specjalnie do wysokowydajnych konstrukcji sprzętu. Z maksymalnie siedmioma lokalizacjami dla wentylatorów, obudowy oferują wystarczające możliwości dla indywidualnych rozwiązań przepływu powietrza. Jest więcej niż gotowa na wymagające systemy chłodzenia wodą dzięki zainstalowanemu mocowaniu zbiornika i pompy oraz dedykowanym bardzo długim szczelinom ułatwiającym instalację. Z przodu obudowa może pomieścić radiatory do 420 mm, a te do 360 mm znajdą miejsce pod górnym panelem. W razie potrzeby można zainstalować radiator 120 mm, zastępując zainstalowany wentylator na tylnym panelu.



Radiator na przednim panelu:

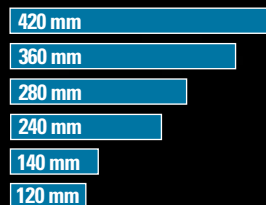

Radiator na górnym panelu:



Radiator na tylnym panelu:



DUŻA, SOLIDNA WIEŻA Z OGROMNĄ ILOŚCIĄ MIEJSCA

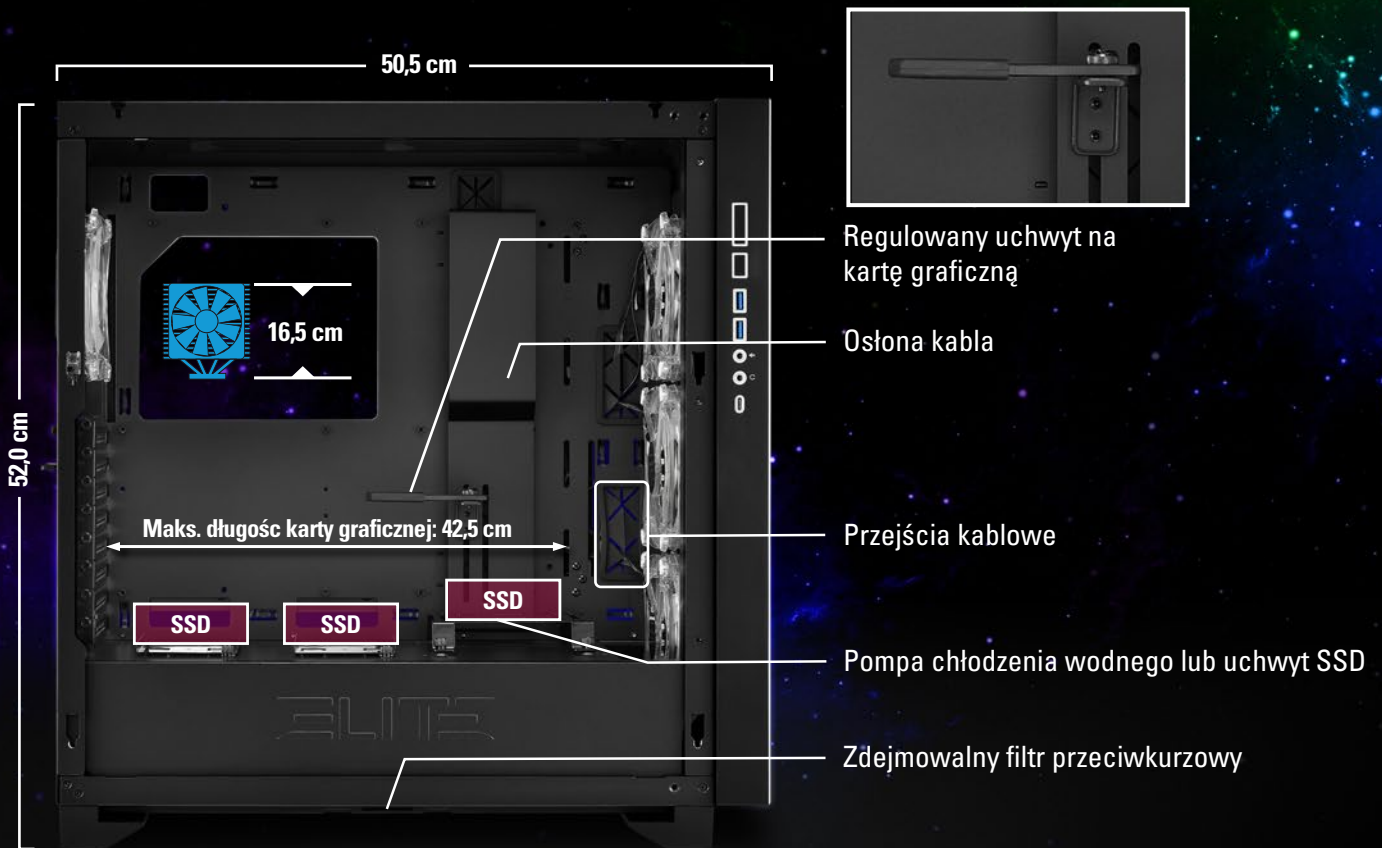

Jeśli chodzi o wystarczająco dużo miejsca na wysokiej jakości komputery PC, CA300T nie uznaje kompromisów. Wnętrze jest przestronne i ma dobrze zaprojektowany układ do obsługi złożonych systemów. Duże karty graficzne o długości do 42,5 cm, zasilacze do 24 cm i chłodzenie procesora o wysokości 16,5 cm bez problemu zmieszczą się w środku. Dodatkowo w solidnej skrzynce można zainstalować do siedmiu 2,5-calowych lub czterech 3,5-calowych dysków twardej.

STAŁY PRZEPŁYW POWIETRZA DLA PEŁNEJ MOCY

Trzy zainstalowane fabrycznie wentylatory LED RGB 120 mm z przodu i jeden z tyłu zapewniają CA300T stały przepływ powietrza. Aby przez obudowę mogło przepływać dużo powietrza, przedni panel jest wyposażony w kratkę. Górna część obudowy oferuje nawet całkowite otwarcie z perforowaną pokrywą dla wentylatorów i chłodnic.

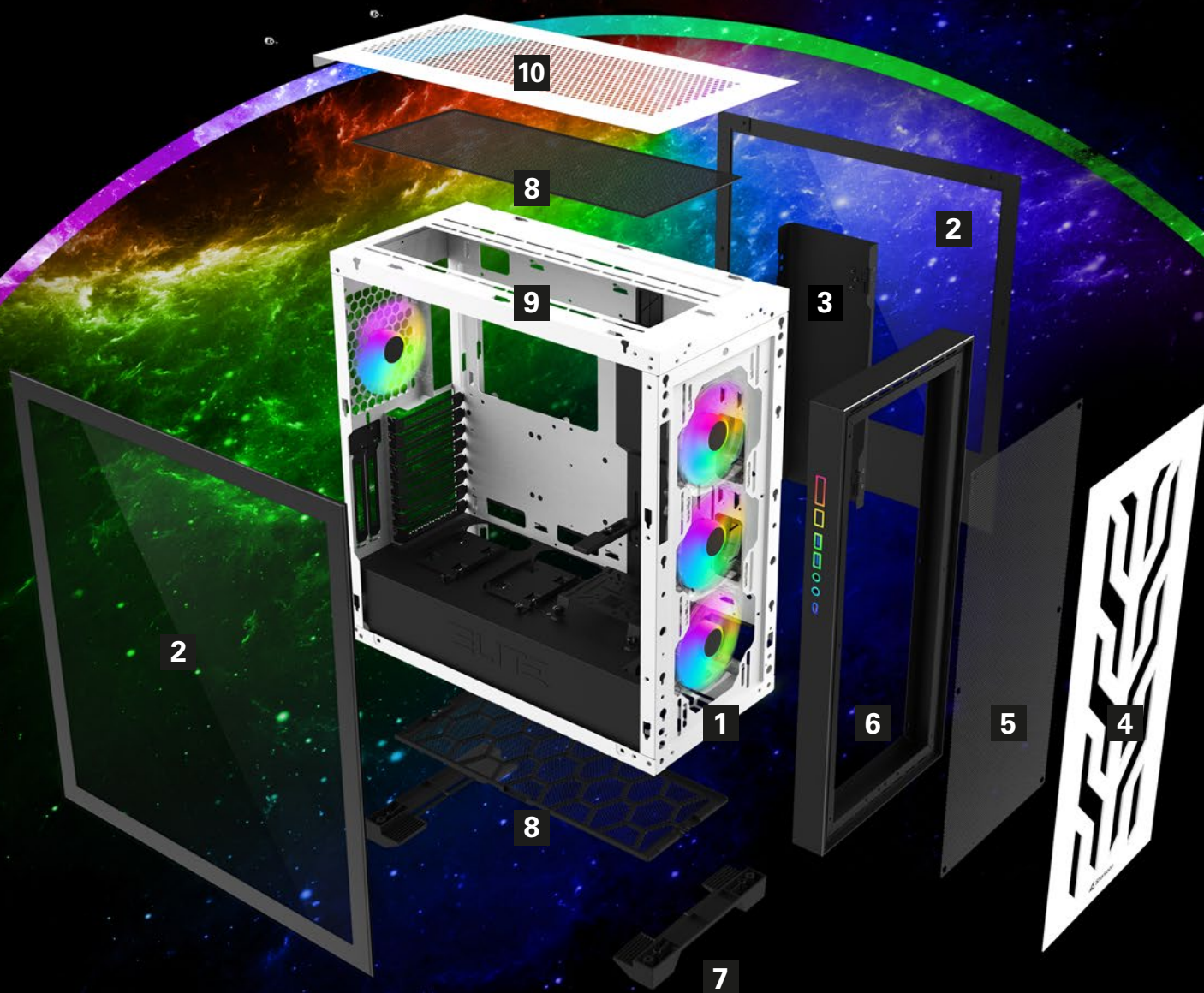

1 4x 120 mm adresowalne wentylatory LED RGB

2 Panel boczny ze szkła hartowanego

3 Przegroda kablowa na zawiasach

4 Metalowa płyta przednia

5 Filtr przeciwkurzowy

6 Rama aluminiowa

7 Stabilne nóżki obudowy

8 Zdemowalny filtr przeciwkurzowy

9 Panel górny z otworem wentylacyjnym

10 Perforowana górna pokrywa

Specyfikacja

Ogólne:

■ Wersje kolorystyczne:	Czarny / Biały
■ Format:	ATX / E-ATX
■ Gniazda na karty rozszerzeń:	8
■ Pomalowana w środku:	✓
■ System do uporządkowania kabli:	✓
■ Mocowanie do pompy od chłodzenia wodnego:	✓
■ Panel boczny:	2x Szkło hartowane
■ Waga:	14,7 kg
■ Wymiary (dł. x sz. x w.):	50,5 x 23,5 x 52,0 cm

Kompatybilność RGB:

■ Typ:	Adresowalne
■ Porty:	8
■ Kontrola ręczna:	20 trybów
■ Kompatybilność z płytami głównymi:	MSI Mystic Light Sync, ASUS Aura Sync, Gigabyte RGB Fusion Ready, ASRock Polychrome SYNC
■ Wyjścia piny RGB:	5V-D-G & 5V-D-coded-G

Porty:

■ Typ-C (USB 3.2 Gen 2) (po lewej):	1
■ USB 3.0 (po lewej):	2
■ Audio (po lewej):	✓

Maksymalne wnęki na napędy:

■ 3,5":	4
■ 2,5":	7

Konfiguracja wentylatorów:

■ Panel przedni:	3x 120 mm adresowalne wentylatory LED RGB (w zestawie) lub 3x 140mm wentylatory (opcjonalnie)
■ Panel tylni:	1x 120 mm adresowalny wentylator LED RGB (w zestawie)
■ Panel górny:	3x 120 mm lub 2x 140 mm wentylatory (opcjonalnie)

Kompatybilność:

■ Płyta główna:	Mini-ITX, Micro-ATX, ATX, E-ATX
■ Maks. długość karty graficznej:	40,0 / 42,5 cm*
■ Maks. wysokość chłodzenia na procesor:	16,5 cm
■ Maks. długość zasilacza:	24,0 cm
■ Maks. grubość chłodnicy z wentylatorem (przód):	5,7 cm
■ Maks. grubość chłodnicy z wentylatorem (górną):	6,0 cm
■ Chłodnice (opcjonalnie):	Do 420 mm (Panel przedni) Do 360 mm (Panel górny) Do 120 mm (Panel tylni)

Opakowanie zawiera:

- ELITE SHARK CA300T
- Zestaw akcesoriów
- Instrukcję

* Bez przedniego wentylatora.

ELITE SHARK

CA300T
ATX PC CASE

