

MEGASÄT



SAT>IP Server 3

Schnellanleitung

Sicherheitshinweise	03
1. Einleitung	04
2. Anschluss & Zugang zum Server	05
3. Login	08
4. Hauptmenü	
4.1 Grundinformationen	09
4.2 Frontend Informationen.....	09
4.3 Statische Konfiguration	10
4.4 Voreinstellungen	10
4.5 Firmware update.....	11
4.6 Reboot (Neustart).....	11
4.7 Über (Geräteinformationen)	12
4.8 Logout	12
5. Technische Daten	13

Sicherheitshinweise

Bitte lesen Sie die Bedienungsanleitung sorgfältig vor Inbetriebnahme des Gerätes. Bei falscher oder unsachgemäßer Handhabung erlischt der Gewährleistungsanspruch.

Netzanschluss: Vor der Inbetriebnahme überprüfen Sie bitte die richtige Betriebsspannung Ihres Stromanschlusses. Die Betriebsspannung des Gerätes beträgt AC 100~240V, 50/60Hz, DC 12 Volt, 3 A.

Überlastung: Überlasten Sie nicht die Wandsteckdose, das Verlängerungskabel oder den Adapter. Verwenden Sie kein beschädigtes Netzkabel oder fassen es mit einer nassen Hand an, da dies zu elektrischen Schlägen führen kann.

Flüssigkeit: Das Gerät darf keinem Tropf-, Spritzwasser oder sonstigen Flüssigkeiten ausgesetzt werden.

Belüftung: Halten Sie die Lüftungsschlitze an der Oberseite des Gerätes frei, um eine ausreichende Luftzirkulation im Gerät zu ermöglichen. Setzen Sie das Gerät keiner direkten Sonneneinstrahlung oder anderen Wärmequellen, wie z.B. einer Heizung aus. Stellen Sie keine anderen elektrischen Geräte auf die Oberseite des Gerätes.

Erstickungsgefahr: Lassen Sie Kinder nicht mit Folien oder anderen Verpackungsteilen spielen, es besteht Erstickungsgefahr.

Reinigung: Stecken Sie das Gerät aus der Steckdose, bevor Sie es reinigen. Reinigen Sie das Gerät mit einem weichen Tuch.

Anschluss: Bevor Sie das Gerät an an den Koaxialleitungen anschließen, trennen Sie es bitte von der Stromversorgung um evtl. Schäden durch Kurzschluss am LNB zu vermeiden

Öffnen des Gerätes: Entfernen Sie nicht das Gehäuse, um das Risiko eines Stromschlags zu vermeiden. Kontaktieren Sie qualifiziertes und lizenziertes Service-Personal, um das Gerät zu reparieren, oder kontaktieren Sie Ihren Händler.

1. Einleitung

Der SAT>IP Server 3 wandelt die Satellitensignale der TV- und Radio Programme in IP Signale um, und leitet sie kabelgebunden via LAN oder drahtlos via WLAN weiter an einen SAT>IP Clienten (Receiver). Des Weiteren können kompatible Geräte wie z.B. Smartphones, Tablet-PCs oder Notebooks die Ton- und Bildsignale drahtlos mit einer geeigneten App empfangen. Der SAT>IP Server 3 ist mit vier Satellitentunern ausgestattet, mit dem Sie auf bis zu 8 verschiedenen Geräten gleichzeitig TV- und Radioprogramme empfangen können.

Der SAT>IP Server 3 und die SAT>IP Clienten, bzw. die Mobilgeräte, müssen sich im gleichen Netzwerk befinden.

SAT-IP Server Merkmale:

- Voll kompatibel mit SAT>IP Spezifikation Version 1.2
- Livestream SD/HDTV zu 8 kompatiblen Clienten über LAN oder WLAN
- Unterstützt MPEG2/4 TS und PS über IP (Unicast und Multicast)
- Unterstützt DiSEqC 1.0 und DiSEqC 1.2
- Firmwareupdate können über das Netzwerk durchgeführt werden
- Web-Benutzeroberfläche auf Basis der Gerätekonfiguration (passwortgeschützt)

Unterstützte Geräte:

- SAT>IP unterstützende Geräte
- iOS Geräte (iPad, iPhone), Android Geräte (Tablets und Smart phones)
- Voraussetzung ist eine SAT>IP fähige App wie z. .B. „Tivizen SAT>IP“
- SAT>IP kompatible PC Software (z.B. VLC Player, DVB Viewer)

2. Anschluss & Zugang zum Server

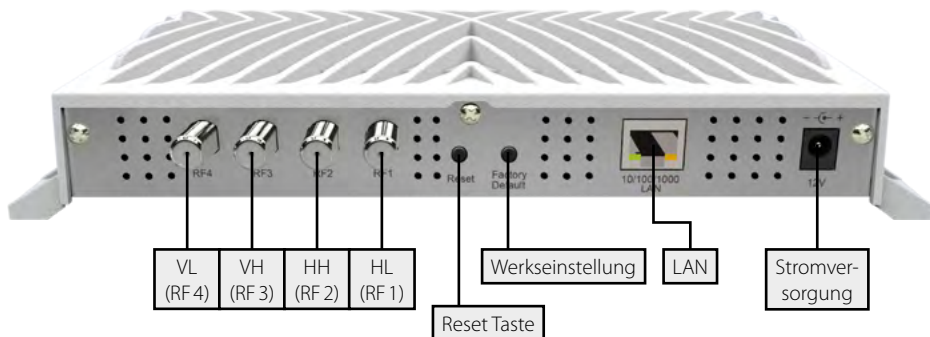

Anschluss mit einem Universal LNB (z.B. Single, Twin oder Quad LNB)

Single LNB = RF4

Twin LNB = RF3 + RF4

Quad LNB = RF1 + RF2 + RF3 + RF4 (Die Reihenfolge spielt keine Rolle)

Anschluss mit einem Quattro LNB

Das Gerät muss mit dem entsprechenden Anschluss am Quattro-LNB verbunden werden, achten Sie bitte auf die richtigen Anschlüsse am LNB:

Tuner RF1 = Horizontal Low (HL)

Tuner RF2 = Horizontal High (HH)

Tuner RF3 = Vertikal High (VH)

Tuner RF4 = Vertikal Low (VL)

Anschluss über DiSEqC gesteuerte Geräte

Je nach verwendeter Anschlussart, beachten Sie bitte die entsprechenden DiSEqC Einstellungen.

Hinweis:

Beachten Sie, dass bei Betrieb von Zusatzschaltungen (DiSEqC, JESS, ...) nur bis zu 4 Clients betrieben werden können.

2. Anschluss & Zugang zum Server

Ermitteln der IP Adresse

Schalten Sie den Server ein. Der Server verbindet sich mit dem Netzwerk und erhält automatisch eine eigene IP Adresse. Sie können dem Server in Ihrem Netzwerk auch eine feste IP Adresse mit DHCP vergeben.

Um auf den Web-Konfigurator zugreifen zu können, ist es notwendig die IP-Adresse des Gerätes zu ermitteln. Diese kann auf folgende Weise herausgefunden werden:

Der Megasat SAT>IP Server 3 unterstützt die UPnP-Technologie, die es erfahrenen Nutzern ermöglicht die IP-Adresse über ein kostenloses UPnP-Tool zu ermitteln (z.B. Intel Developer Tools for UPnP Technologies).

- Laden Sie die entsprechende Software auf den PC herunter und installieren Sie sie.
- Öffnen Sie das Programm "Device Spy" aus dem Startmenü.

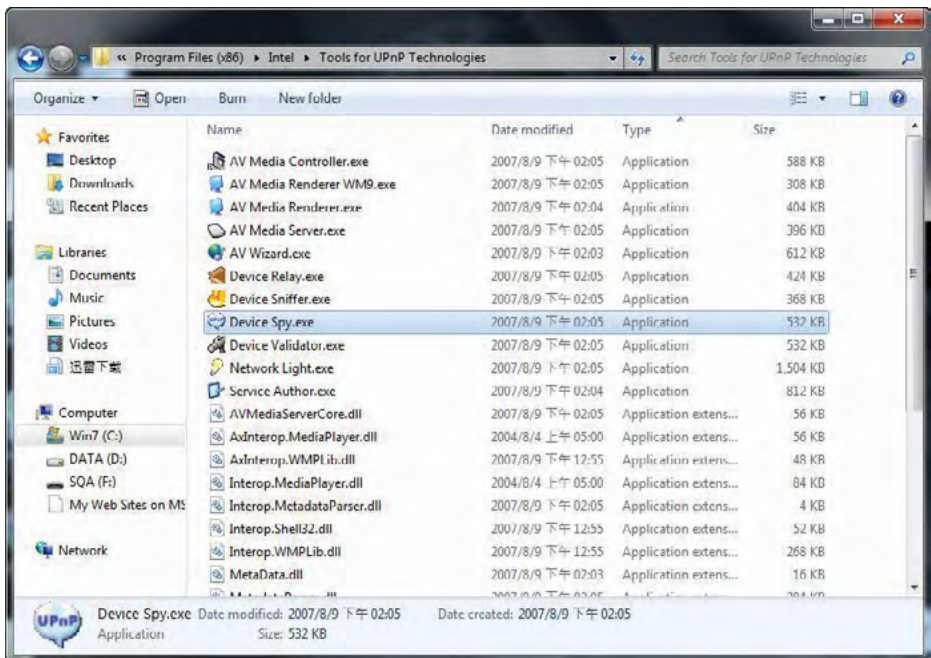

2. Anschluss & Zugang zum Server

- Wählen Sie in der Liste der "UPnP Devices" den "Megaset SAT>IP Server 3" aus, und lesen die entsprechende "Base URL" ab (z.B. 192.168.9.7:8000)

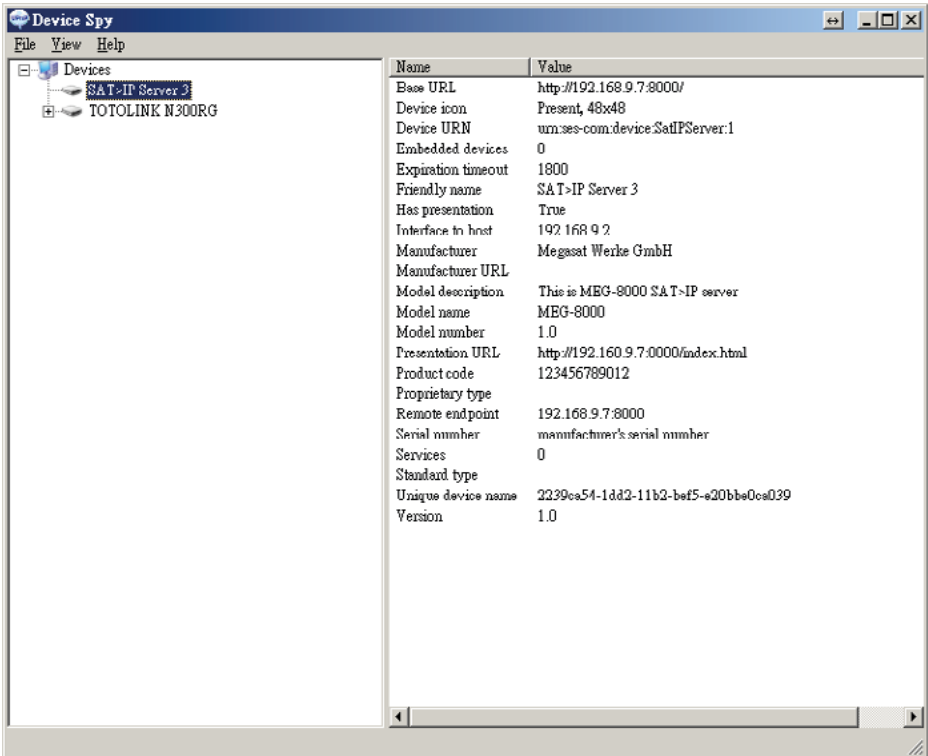

Konfiguration

Der Server kann mit einem PC, der sich im gleichen Netzwerk befindet, konfiguriert werden. Die Konfiguration erfolgt über einen Internet-Browser, mit dem Sie sich einloggen müssen, um auf die Benutzeroberfläche des Servers zu gelangen.

Öffnen Sie einen Internet-Browser (Empfohlen: Google Chrome oder Opera) und geben Sie die IP Adresse des Servers ein. Die vergebene IP Adresse finden Sie auch im Konfigurationsmenü des Internet-Routers.



3. Login

Nach dem Sie den Server ordnungsgemäß angeschlossen haben, schalten Sie ihn ein. Der SAT>IP Server verbindet sich automatisch mit dem Netzwerk (DHCP muss im Netzwerk aktiviert sein).

Der Server kann bequem mit einem PC konfiguriert werden. Nutzen Sie hierzu einen Internet-Browser (Internet Explorer, Chrome, Firefox, ...). Für die Konfiguration muss sich der PC im gleichen Netzwerk befinden.

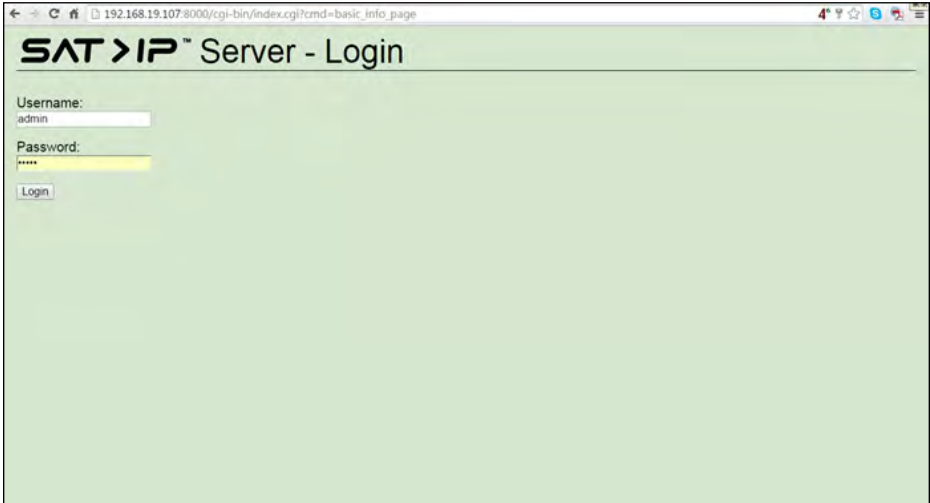

Öffnen Sie den Internet-Browser und geben Sie die IP-Adresse ein, die dem SAT>IP Server im lokalen Netzwerk zugewiesen wurde (z.B. 191.168.19.107:8000). Anschließend drücken Sie die Eingabetaste. Diese IP-Adresse wurde vom Netzwerk-Router zugewiesen und kann dort im Konfigurationsmenü gefunden werden (das DHCP-Protokoll muss im Router aktiviert sein).

Nachdem sich der Browser erfolgreich mit dem Server verbunden hat, wird die „Login“ Seite angezeigt.

Standard Benutzername: **admin**

Standard Passwort: **admin**

Geben Sie die Zugangsdaten ein und klicken Sie auf die Schaltfläche „Login“.

4. Hauptmenü

4.1 Grundinformationen

Auf dieser Seite können Sie Grundinformationen des Servers entnehmen.

SAT>IP Server > Basic Information

Basic info
Frontend information
Static configuration
Preferences
Firmware update
Reboot
About
Logout

Server Information
Refreshed at: 10:05:11

CPU Usage	Memory Usage	Uptime	Device ID	Clients
4.00 %	23 KB	0 days; 00:18	1	0

Frontend information

FE No.	Playing	Frequency (Mhz)	Signal Level (dBm)	Signal Quality (%)	Session Type
1	no	n/a	No Signal	n/a	none
2	no	n/a	No Signal	n/a	none
3	no	n/a	No Signal	n/a	none
4	no	n/a	No Signal	n/a	none
5	no	n/a	No Signal	n/a	none
6	no	n/a	No Signal	n/a	none
7	no	n/a	No Signal	n/a	none
8	no	n/a	No Signal	n/a	none

4.2 Frontend Informationen

Auf dieser Seite sehen Sie Informationen über das jeweilige SAT>IP Gerät.

SAT>IP Server > Frontends Information

Basic info
Frontend information
Static configuration
Preferences
Firmware update
Reboot
About
Logout

Detailed Frontend Information
Refreshed at: 10:04:50

FE No.	Tuner Mode	Client IP	Playing/Lock Status	Signal Level (dBm)	Signal Quality (%)	Transponder	Reception	List of PIDs
1	none	none	no/no	No Signal	n/a	n/a	n/a	none
2	none	none	no/no	No Signal	n/a	n/a	n/a	none
3	none	none	no/no	No Signal	n/a	n/a	n/a	none
4	none	none	no/no	No Signal	n/a	n/a	n/a	none
5	none	none	no/no	No Signal	n/a	n/a	n/a	none
6	none	none	no/no	No Signal	n/a	n/a	n/a	none
7	none	none	no/no	No Signal	n/a	n/a	n/a	none
8	none	none	no/no	No Signal	n/a	n/a	n/a	none

4. Hauptmenü

4.3 Statische Konfiguration

Auf dieser Seite können Sie Einstellungen für jedes einzelne SAT>IP Gerät vornehmen.

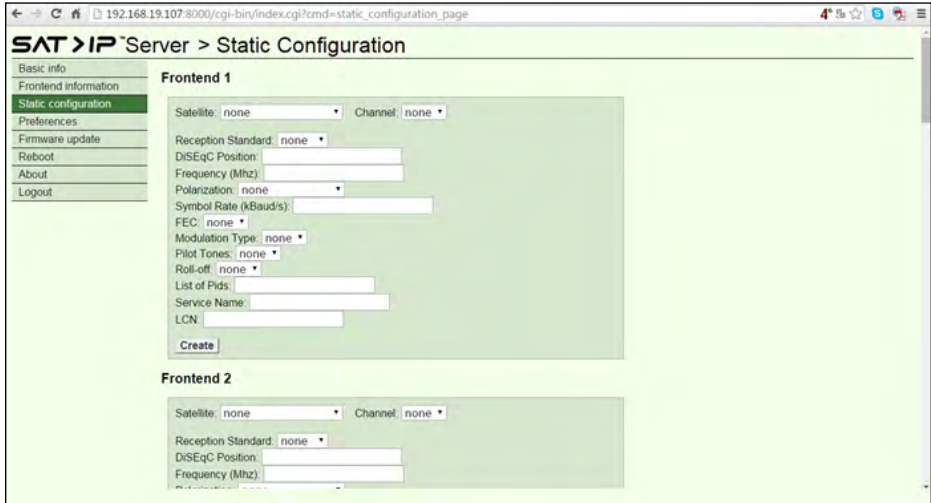

4.4 Voreinstellungen

Passen Sie ggf. die LNB Einstellungen an. Systemeinstellungen können importiert oder exportiert werden.

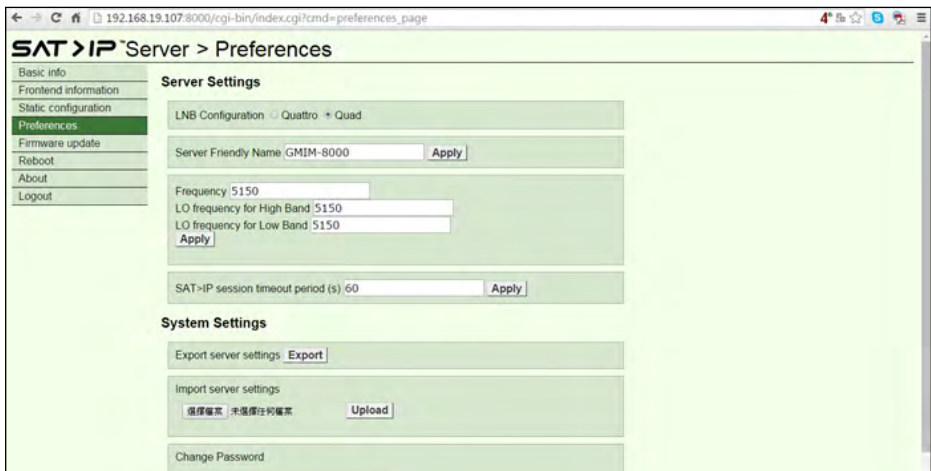

4. Hauptmenü

4.5 Firmware update

Auf dieser Seite können Sie den Server mit einer neuen Firmware updaten.

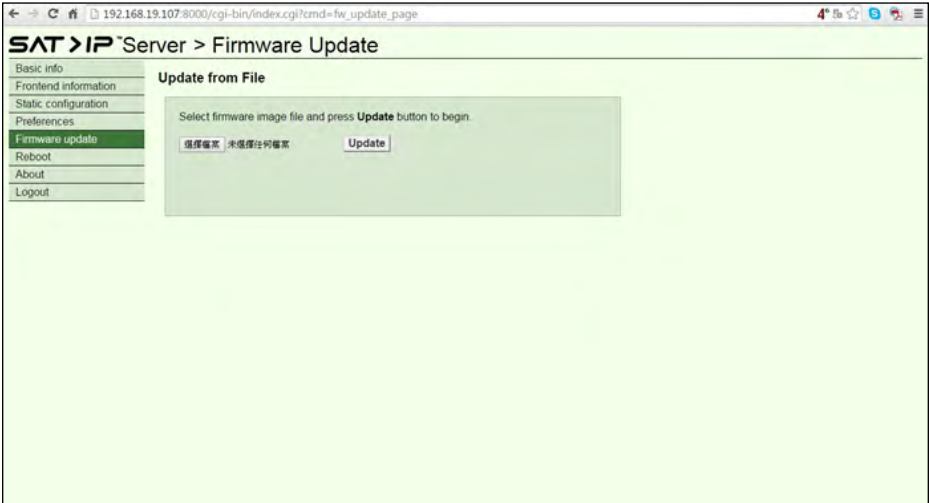

4.6 Reboot (Neustart)

Auf dieser Seite können Sie den Server neu starten (reboot).

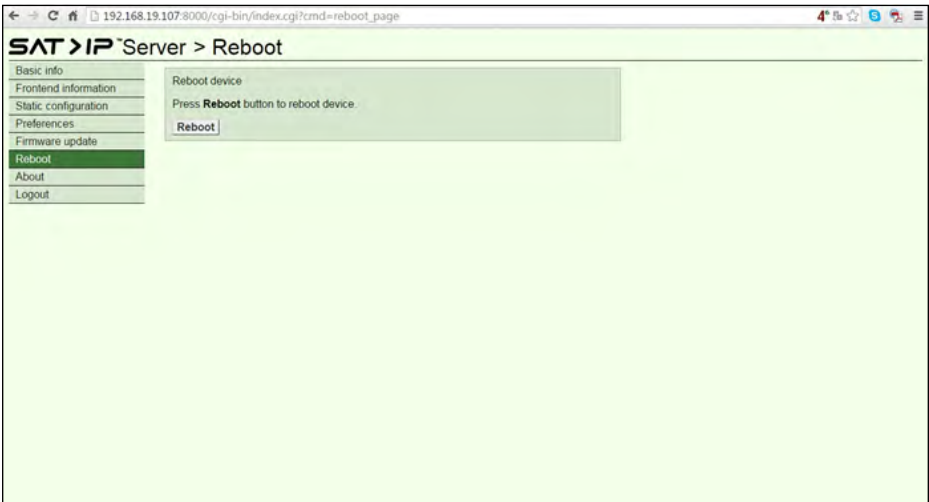

4. Hauptmenü

4.7 Über (Geräteinformationen)

Auf dieser Seite sehen Sie Informationen über den SAT>IP Server.



4.8 Logout

Auf dieser Seite können Sie sich aus dem Servermenü ausloggen.

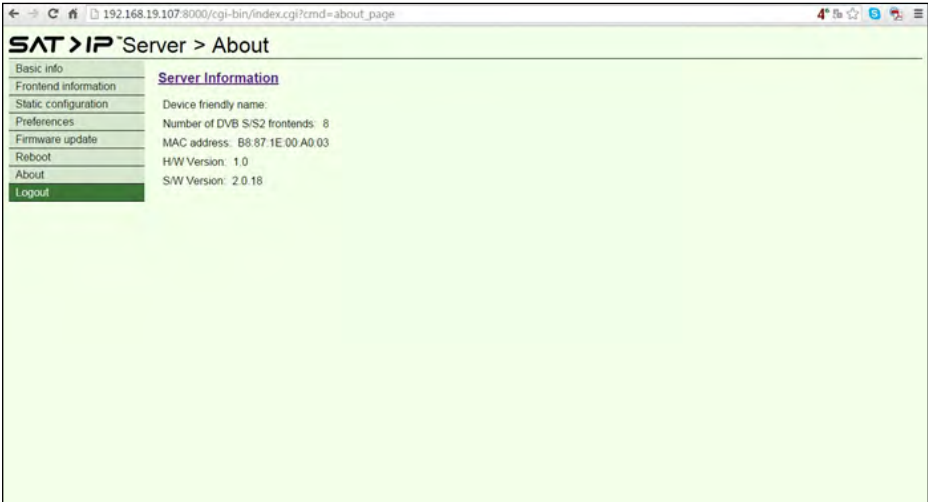

5. Technische Daten

Prozessor	Abilis Prozessor
Flash	32 MB
RAM	128 MB DDR
Ethernet	RJ45 100/1000
Spezifikation	SAT> IP 1.2 kompatibel
Video/Audio Unterstützung	MPEG2 / MPEG4 / TS & PS
Protokoll Unterstützung	DiSEqC 1.0, DiSEqC 1.2
DVB-S-Eingänge	4x Anschluss über Single, Twin, Quad, Quattro LNB oder über einen Multischalter
LED Betriebsleuchten	grün (für Ein/Aus)
App / Software	z. B. „Tivizen SAT>IP“ (zur Nutzung auf Mobilgeräte)
Stromversorgung	AC 100 ~ 240 Volt, DC 12 V, 3 A
Betriebstemperatur	0° bis +40° C
Abmessungen (L/B/H)	250 x 135 x 44 mm
Gewicht	734 g

Hinweis:

Gewicht und Abmessungen sind nicht unbedingt genaue Werte. Technische Details können jederzeit ohne vorherige Ankündigung geändert werden.

Konformitätsinformation

Hiermit erklärt die Firma Megasat Werke GmbH, dass sich folgendes Gerät in Übereinstimmung mit den grundlegenden Anforderungen und den übrigen einschlägigen Bestimmungen der Richtlinie 2014/30/EU und 2014/35/EU befindet:

Megasat Sat>IP Server 3 (Art-Nr. 0600207)

Die Konformitätserklärung zu diesen Produkten liegt der Firma vor:

Megasat Werke GmbH
Industriestraße 4a
D-97618 Niederlauer

WEEE Reg.-Nr. DE70592344



Version: 1.3 (Januar 2017) // Technische Änderungen, Druckfehler und Irrtümer vorbehalten.
Megasat Werke GmbH | Industriestraße 4a | D-97618 Niederlauer | www.megasat.tv | info@megasat.tv

MEGASAT



SAT>IP Server 3

Quick manual

Content

Safety Instructions.....	03
1. Introduction	04
2. Connection & How to access	05
3. Login	08
4. Main menu	
4.1 Basic informationen	09
4.2 Frontend Information	09
4.3 Static Configuration	10
4.4 Preferences	10
4.5 Firmware update.....	11
4.6 Reboot.....	11
4.7 About	12
4.8 Logout	12
5. Specifications	13

Safety Instructions

Please read the manual thoroughly before operating the equipment. In case of incorrect or improper handling, the warranty becomes void.

- Power supply:** Before start please check the correct operation voltage of the power point. The operating voltage of this device is AC 100~240V, 50/60Hz, DC 12 Volt, 3 A.
- Overload:** Do not overload a wall outlet, extension cord or adapter, neither use damaged power cord or touch it with wet hand as this may result in electric shock.
- Liquid:** The device shall not be exposed to dripping or splashing water, and that no objects filled with liquids, such as base, shall be placed on the apparatus.
- Ventilation:** Keep the slots on top of the receiver uncover to allow sufficient airflow to the unit. Do not expose the receiver to direct light or do not place it near a heater or in humid conditions. Do not stack other electronic equipments on top of the receiver.
- Risk of suffocation:** Do not let children play with films or other packaging components, there is a risk of suffocation.
- Cleaning:** Plug out the receiver from the wall outlet before cleaning. Clean the receiver by a soft cloth or mild solution of washing-up liquid (no solvents).
- Connection:** Before connecting the unit to the coaxial cables, please disconnect it from the power supply to prevent possible short-circuit damage to the LNB.
- Uncover:** Do not remove the cover, to reduce the risk of electric shock. Contact qualified and licensed service personnel to repair the receiver, or contact your dealer.

1. Introduction

SAT>IP Server 3 allows free satellite live TV/Radio programs to be received & distributed to SAT>IP Client compliant devices like smart phones, tablet pc's and notebook pc's & other client devices over Wired/Wireless home network in both unicast/multicast mode of transmission. SAT>IP Server 3 is equipped with four satellite tuners, so users can watch 8x different frequency simultaneously.

SAT>IP Server 3 device must be connected to same home network in which the Client devices which are connected to.

SAT-IP Server Features:

- Fully compliant with SAT>IP Specification version 1.2
- Streaming Live SD/HDTV & Radio programs to 8 compatible Clients over LAN/WLAN
- Support MPEG2/MPEG4 TS & PS over IP in both Unicast and Multicast
- Support DiSEqC 1.0 and DiSEqC 1.2
- Firmware update via the network
- Web UI based device configuration and management (password protected)

Supported Client devices:

- SAT>IP supporting devices
- iOS devices (iPad, iPhone), Android tablets and smart phones using SAT>IP apps
- SAT>IP compatible PC software applications e.g. VLC Player, DVB Viewer

2. Connection & How to access

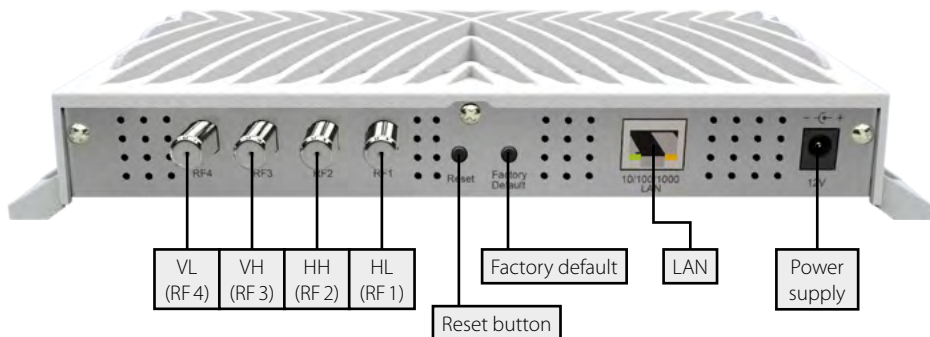

Connection with a Universal LNB (z.B. Single, Twin or Quad LNB)

Single LNB = RF4

Twin LNB = RF3 + RF4

Quad LNB = RF1 + RF2 + RF3 + RF4 (The order is not important)

Connection with a Quattro LNB

The device must be connected to the appropriate connector on the Quattro LNB, please make sure the correct ports on the LNB:

Tuner RF1 = Horizontal Low (HL)

Tuner RF2 = Horizontal High (HH)

Tuner RF3 = Vertikal High (VH)

Tuner RF4 = Vertikal Low (VL)

Connection with a DiSEqC controlled device

Depending on the connection used, please refer to the corresponding DiSEqC settings.

Attention:

If you use DiSEqC, JESS or other additional circuitry, you can use only up to 4 Clients.

2. Connection & How to access

Identify the IP address

Turn on the server. The server connects to the network and receives own IP address automatically. You can also assign the server in your network a static IP address with DHCP.

To access the web configurator, it is necessary the IP address to identify the device. This can be found in the following manner:

The Megasat SAT> IP Server 3 supports UPnP technology that experienced it Users allows the IP address to identify a free UPnP tool (eg Intel Developer Tools for UPnP Technologies).

- Download the appropriate software on the PC and install it.
- Open the „Device Spy“ from the Start menu.

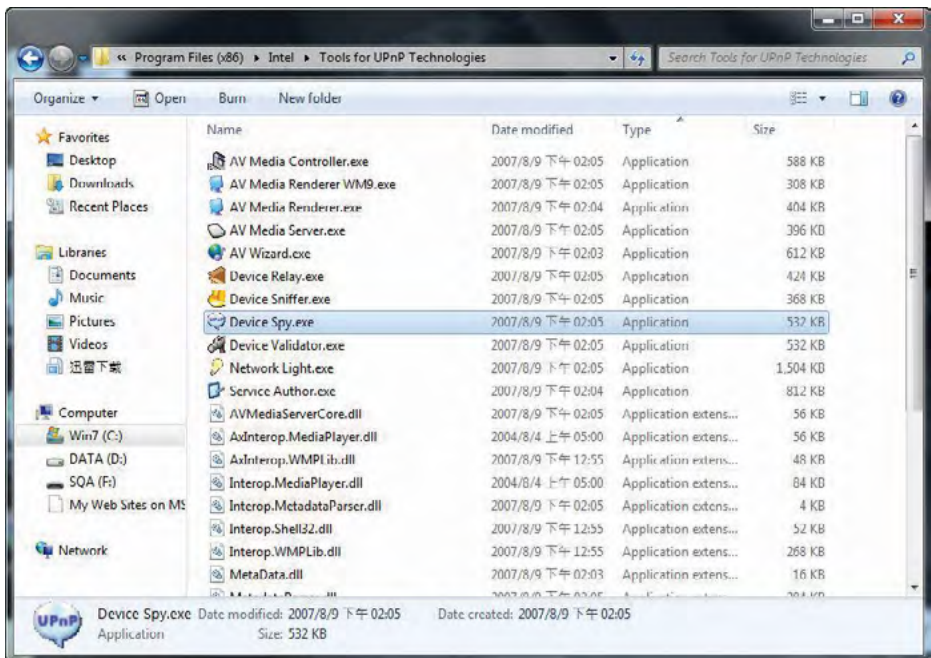

2. Connection & How to access

- Select in the list of „UPnP Devices“ to „Megasat SAT> IP Server 3“, and read the corresponding „Base URL“ from (for example 192.168.9.7:8000)

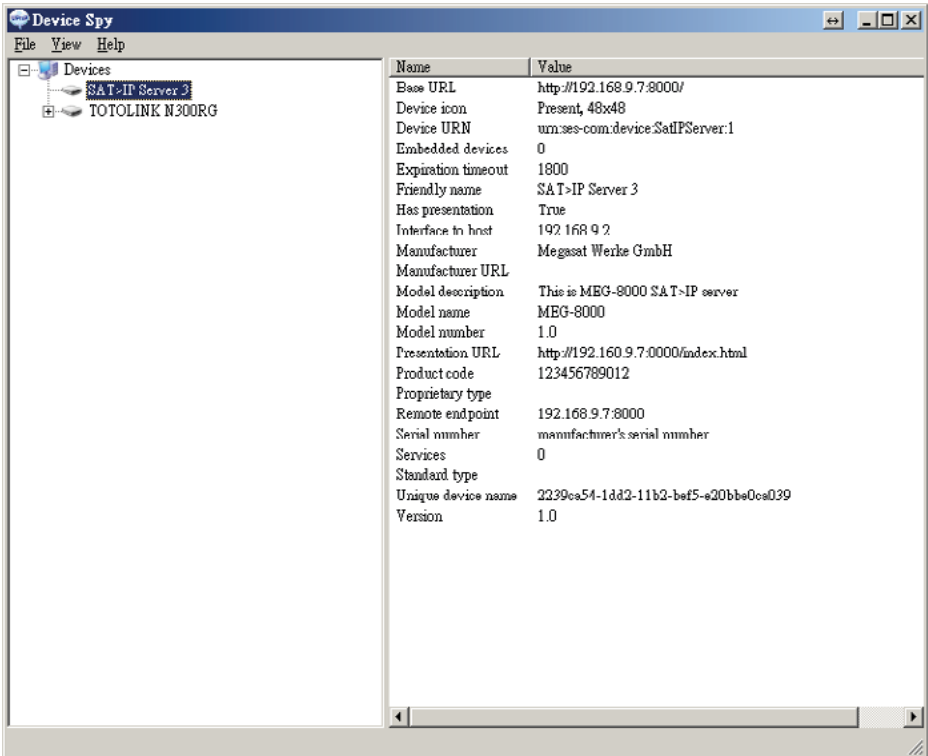

Configuration

The server can be configured with a PC that is located in the same network. The configuration is done through a web browser with which you have to log in to access the user interface of the server.

Open a web browser (Recommended: Google Chrome or Opera) and enter the server's IP address. You can find the assigned IP address in the configuration menu of the Internet router.



3. Login

After you have the server properly connected, turn it on. The SAT>IP Server automatically connects to the network (DHCP must be enabled on the network).

The server can be easily configured with a PC. Use an Internet browser (Internet Explorer, Chrome, Firefox, ...) to configure it. The PC must be located on the same network.

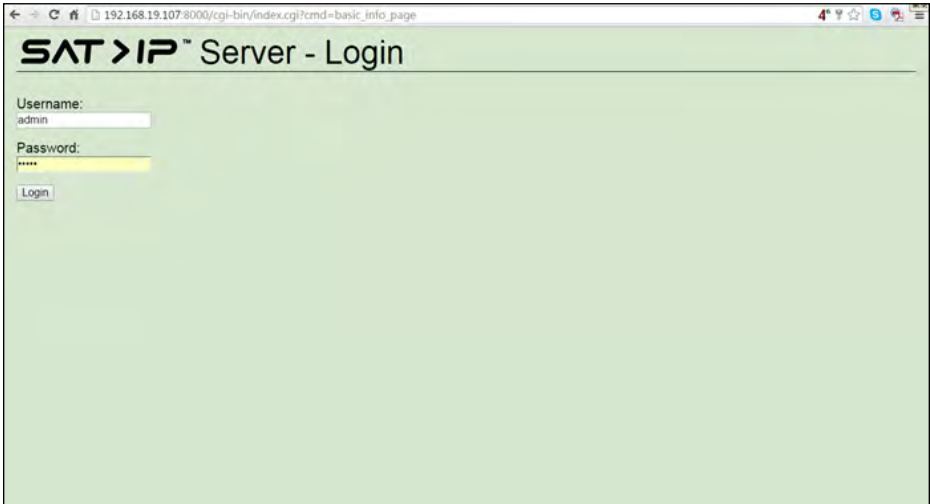

Open the Internet browser and enter the IP address that was assigned to the SAT>IP Server on the local network (eg 191.168.19.107:8000). Then press Enter. This IP address is assigned by the network router, where can be found in the configuration menu (the DHCP protocol must be enabled on the router).

Once the browser has successfully connected to the server, the „Login“ page will be displayed.

Default User: **admin**

Default Password: **admin**

Enter the login information and click on the „Login“ button.

4. Main menu

4.1 Basic Informationen

On this page you can see basic information of the server.

SAT > IP Server > Basic Information

Basic info
Frontend information
Static configuration
Preferences
Firmware update
Reboot
About
Logout

Server Information
Refreshed at: 10:05:11

CPU Usage	Memory Usage	Uptime	Device ID	Clients
4.00 %	23 KB	0 days; 00:18	1	0

Frontend information

FE No.	Playing	Frequency (Mhz)	Signal Level (dBm)	Signal Quality (%)	Session Type
1	no	n/a	No Signal	n/a	none
2	no	n/a	No Signal	n/a	none
3	no	n/a	No Signal	n/a	none
4	no	n/a	No Signal	n/a	none
5	no	n/a	No Signal	n/a	none
6	no	n/a	No Signal	n/a	none
7	no	n/a	No Signal	n/a	none
8	no	n/a	No Signal	n/a	none

4.2 Frontend Information

This web page can know detailed Frontend Information.

SAT > IP Server > Frontends Information

Basic info
Frontend information
Static configuration
Preferences
Firmware update
Reboot
About
Logout

Detailed Frontend Information
Refreshed at: 10:04:50

FE No.	Tuner Mode	Client IP	Playing/Lock Status	Signal Level (dBm)	Signal Quality (%)	Transponder	Reception	List of PIDs
1	none	none	no/no	No Signal	n/a	n/a	n/a	none
2	none	none	no/no	No Signal	n/a	n/a	n/a	none
3	none	none	no/no	No Signal	n/a	n/a	n/a	none
4	none	none	no/no	No Signal	n/a	n/a	n/a	none
5	none	none	no/no	No Signal	n/a	n/a	n/a	none
6	none	none	no/no	No Signal	n/a	n/a	n/a	none
7	none	none	no/no	No Signal	n/a	n/a	n/a	none
8	none	none	no/no	No Signal	n/a	n/a	n/a	none

4. Main menu

4.3 Static Configuration

This web page can setup information for 8 frontend.

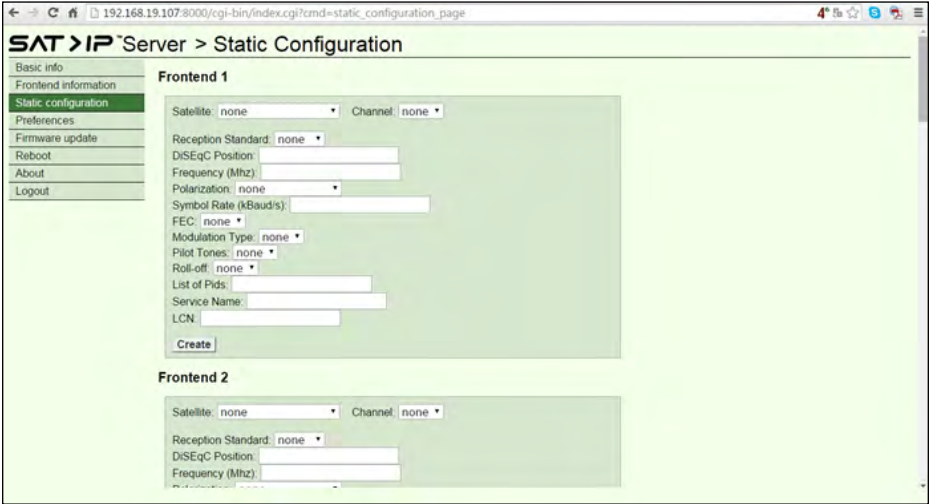

4.4 Preferences

This web page can setup LNB information.

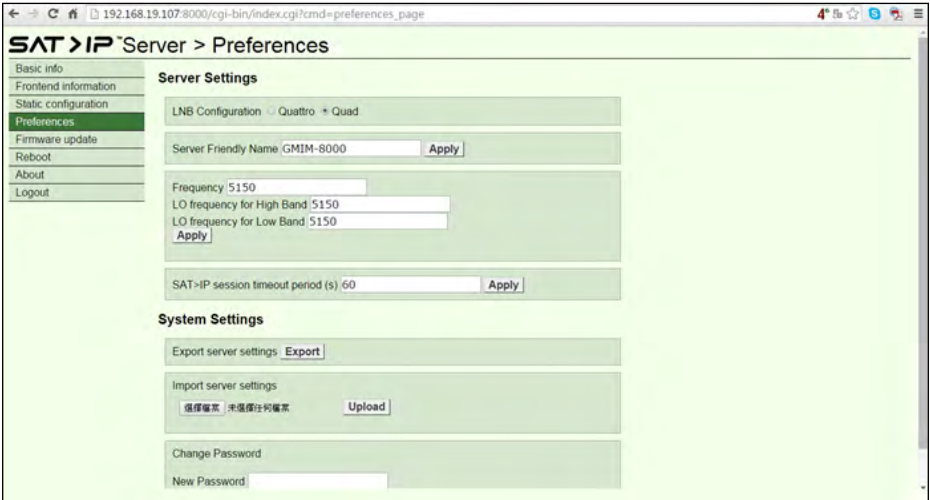

4. Main menu

4.5 Firmware update

This web page can update SAT>IP server firmware

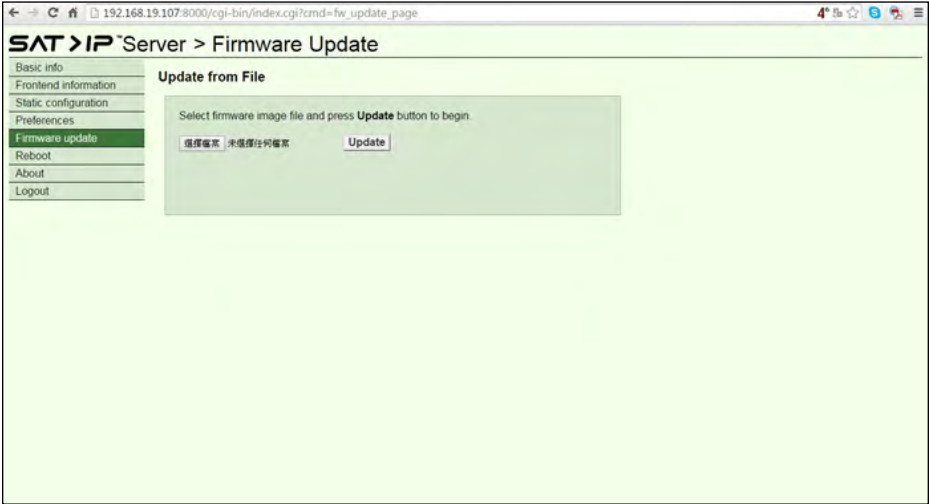

4.6 Reboot

This web page can reboot SAT>IP server.



4. Main menu

4.7 About

This web page show server information.



4.8 Logout

This item is logout setup server page.



5. Specifications

Processor	Abilis Processor
Flash	32 MB
R.A.M.	128 MB DDR
Ethernet	RJ45 100/1000
Specification	SAT> IP 1.2 compatible
Video / Audio Support	MPEG2 / MPEG4 / TS & PS
Protocol Support	DiSEqC 1.0, DiSEqC 1.2
DVB-S inputs	4x connection via Single, Twin, Quad, Quattro LNB or via a multiswitch
LED operating lights	green (for On/Off)
App / Software	e.g., „Tivizen SAT>IP“ (for use on mobile devices)
Power supply	AC 100 ~ 240 V, DC 12 V, 3 A
Operating	0° to +40° C
Dimensions (L / B / H)	250 x 135 x 44 mm
Weight	734 g

Note:

Weight and dimensions are not absolutely exact values.

Technical details can be changed at any time without prior notice.

Conformity information

Hereby declare the company Megasat Werke GmbH that the following devices is in compliance with the essential requirements and other relevant provisions of Directive Council 2014/30/EU and 2014/35/EU:

Megasat Sat>IP Server 3 (Art-No. 0600207)

The Declaration of Conformity for these products is located at the company:

Megasat Werke GmbH
Industriestraße 4a
D-97618 Niederlauer

WEEE Reg.-Nr. DE70592344



Version: 1.3 (January 2017) // Technical changes, misprints and errors reserved.
Megasat Werke GmbH | Industriestraße 4a | D-97618 Niederlauer | www.megasat.tv | info@megasat.tv