

Silhouette  
mint

using your custom stamp maker



# Podłączenie Silhouette Mint

## 1 Sprawdź skład zestawu



Silhouette Mint

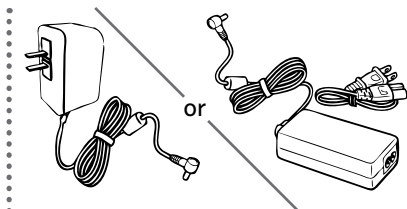

Zasilacz

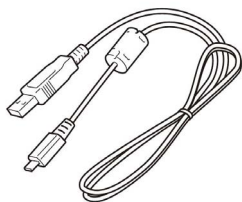

Kabel USB

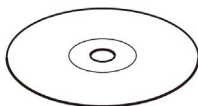

Oprogramowanie  
Mint Studio

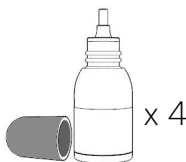

Tusz Mint (czarny,  
czerwony, niebieski  
i żółty)

2 zestawy stempli Mint (30x30 mm, 15x60 mm)

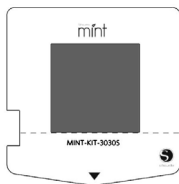

arkusz stempla

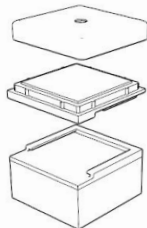

podstawa stempla,  
uchwyt i nakładka

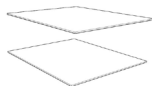

2 etykiety stempli

przycisk zasilania      Dioda LED

Gniazdo zasilania

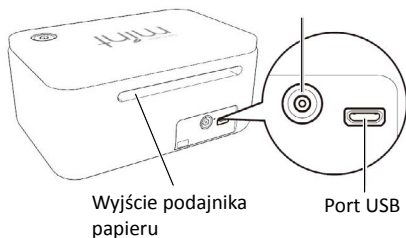

## 2

## Zainstaluj oprogramowanie Mint Studio

### Oprogramowanie

#### Instalacja na PC

1. Włóż dołączoną płytę CD z programem Mint Studio do czytnika CD komputera.
2. Postępuj zgodnie z procedurą instalacji, kierując się instrukcjami wyświetlanymi na ekranie. Jeśli okno instalacji nie pojawi się automatycznie, w oknie Mój Komputer uruchom napęd CD, odszukaj na nim plik setup.exe i uruchom go.
3. Gdy pojawi się okno dialogowe “Znaleziono nowy sprzęt”, postępuj zgodnie z instrukcjami, aby zaakceptować instalację sterownika Silhouette na swoim systemie operacyjnym.

#### Instalacja na Mac®

1. Włóż załączoną płytę Mint Studio do napędu CD w swoim komputerze.
2. Przeciągnij i upuść ikonę aplikacji Mint Studio do folderu aplikacji, aby zainstalować Mint Studio.

*Uwaga: Jeśli nie posiadasz napędu optycznego, odwiedź [silhouetteamerica.com/software](http://silhouetteamerica.com/software), aby pobrać oprogramowanie.*

## 3 Podłącz Silhouette Mint

Gdy oprogramowanie Mint Studio zostanie zainstalowane, podłącz Silhouette Mint do źródła zasilania. Następnie podłącz urządzenie do komputera za pomocą załączonego kabla USB, w sposób ukazany na diagramie.

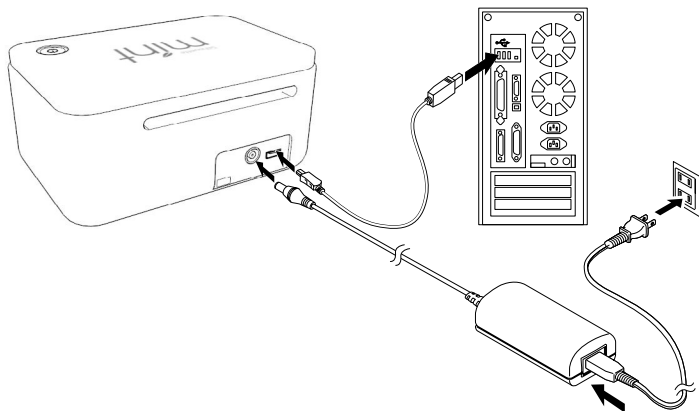

Włącz urządzenie naciskając przycisk zasilania. Jeśli Twój komputer wyświetla okno dialogowe: „Znaleziono nowy sprzęt”, wykonaj kolejne rekomendowane instrukcje, aby zaakceptować instalację sterowników Mint na Twoim systemie.

## Otwieranie oprogramowania Mint Studio



Odszukaj ikonę Mint Studio na pulpicie (bądź w menu „Start“ komputera; folderze aplikacji na Mac®). Dwukrotnie kliknij ikonę, aby uruchomić aplikację.

Gdy Mint Studio zostanie uruchomione, wybierz „Projekt”, aby zobaczyć swój dostępny obszar roboczy dostosowany do wybranej wielkości stempla.

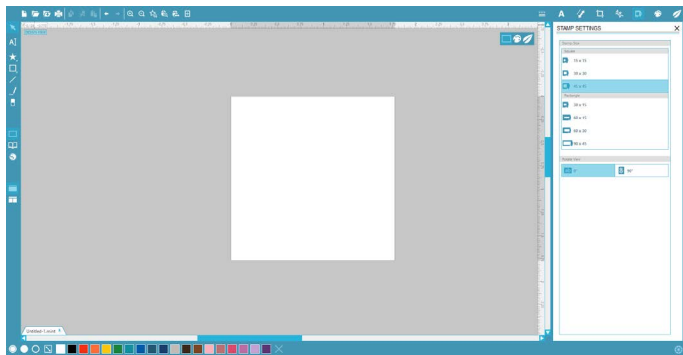

## Wybór rozmiaru stempla



Jeśli chcesz zmienić rozmiar stempla, panel Ustawienia stempla jest od razu otwarty po prawej stronie ekranu. Wybierz rozmiar, który będzie odpowiadał rozmiarowi stempla, który zamierzasz wykorzystać w swoim projekcie.

Aby w przyszłości zyskać dostęp do ikony ustawień rozmiaru stempla, kliknij Ustawienia stempla w pasku opcji, w prawym, górnym rogu ekranu.

*Uwaga: Aby zmienić jednostki miary z systemu amerykańskiego na metryczny, wybierz Edycja > Ustawienia (Mint Studio > Ustawienia na Macu). W sekcji Ogólne panelu ustawień znajdziesz kilka różnych jednostek miary.*

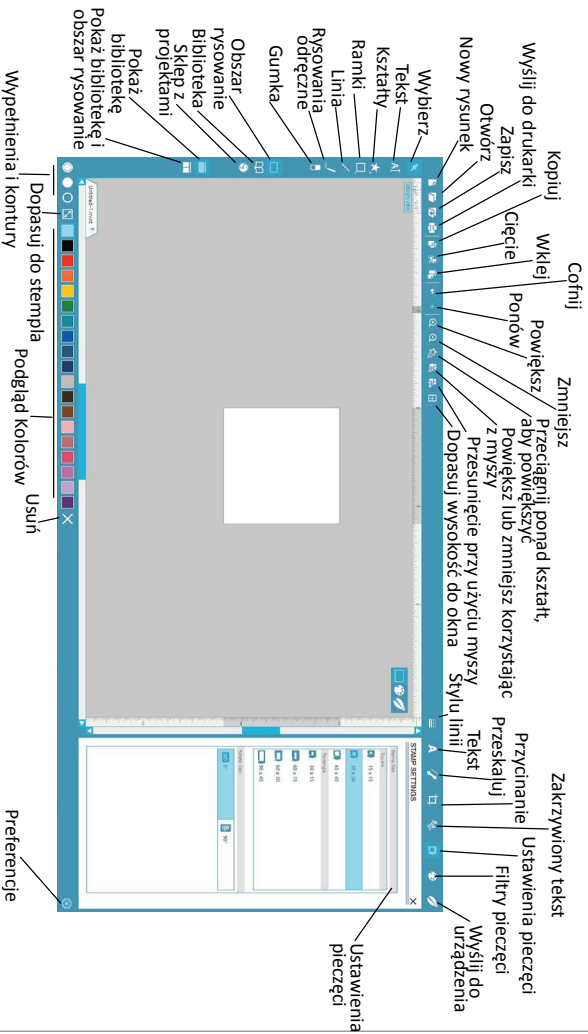

## Otwieranie obrazów

Aby otworzyć obraz z poza Mint Studio wybierz Plik > Otwórz. Następnie wskaż pożądany obraz znajdujący się na Twoim komputerze.

 Aby otworzyć obrazy z Biblioteki, przejdź do Biblioteki (zobacz strona 12) i kliknij dwukrotnie na projekt, który chcesz umieścić na swoim stemplu. Spowoduje to umieszczenie obrazu w obszarze roboczym.

## Tworzenie tekstu

 Aby utworzyć litery lub słowa korzystając z dowolnej czcionki zainstalowanej na komputerze, wybierz narzędzie tekstowe z paska narzędzi po lewej stronie ekranu. Po wybraniu narzędzia tekstowego kliknij w dowolnym miejscu na obszarze roboczym, aby zacząć wprowadzanie tekstu.

Po kliknięciu obszaru roboczego korzystając z narzędzia tekstowego, pojawi się migający kursor. Rozpocznij wprowadzanie dowolnych liter/słów/fraz.

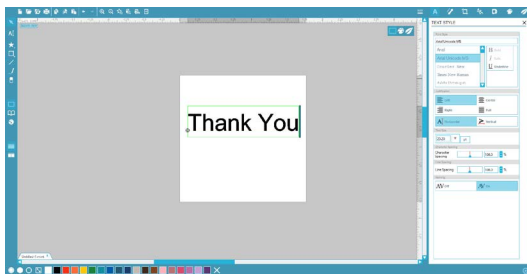

Gdy wprowadzasz /edytujesz tekst, panel opcji tekstu pojawi się po prawej stronie ekranu. W tym panelu możesz zmienić czcionkę, rozmiar tekstu oraz inne jego opcje. Skorzystaj z myszy, aby zaznaczyć tekst przed dopasowywaniem kroju czcionki, jej rozmiaru, itd.

Aby zakończyć wprowadzanie tekstu, kliknij gdziekolwiek poza nim. Zamknie to tryb edycji tekstu i odznaczy tekst. Jeśli chcesz wprowadzić w nim zmiany, kliknij dwukrotnie tekst, korzystając z narzędzia wyboru (znajdującego się w lewym pasku).

## Filtry

 Możesz zastosować filtry do wszelkich obrazów, które zostały importowane, bądź utworzone. Przejdźcie do panelu filtrów, zmieni wyświetlanie obszaru roboczego, z trybu projektu (w którym tworzysz lub rozmieszczasz obrazy) na tryb podglądu (w którym możesz zobaczyć jak będzie wyglądał faktyczny utworzony stempel). Dopasuje to Twoje obrazy do czarno-białego formatu, ukazując jak będzie wyglądał stworzony stempel.

Zaznacz wybrany dla swoich obrazów typ filtra i dostosuj Ustawienia filtra zgodnie z potrzebami.

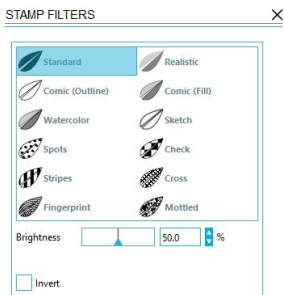

## Wyślij do Mint

 Gdy wreszcie stempel będzie gotowy, przejdź do ikony Wyślij do Mint Znajdującej się w górnym pasku narzędzi. Panel Wyślij do Mint pojawi się po prawej stronie ekranu.

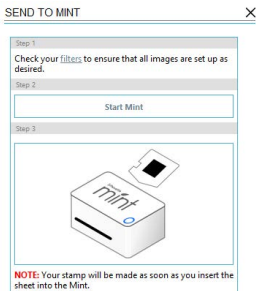



Po upewnieniu się, że dla wszystkich obrazów zostały zastosowane odpowiednie filtry, kliknij na przycisk Uruchom Mint. Przygotuje to urządzenie Mint do otrzymania Twojego stempla. Następnie możesz włożyć arkusz do Mint (A). Pobieranie go przez urządzenie rozpocznie się zaraz po włożeniu (B). Wydrukowany obraz będzie odwrócony.

**WAŻNE:** Prosimy upewnić się, że arkusz odpowiada rozmiarowi wybranemu w oprogramowaniu.

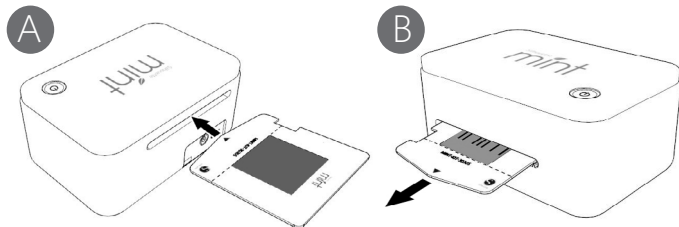

**Uwaga:** Jeśli podajnik zakleszczy się w środku lub nie zostanie prawidłowo wysunięty, przesunąć dźwignię uwalniania, znajdującą się w dolnej części urządzenia w stronę pozycji RELEASE, a następnie wysunąć arkusz. Następnie przesunąć dźwignię z powrotem do pozycji PRINT i ponów drukowanie. Jeśli problem się powtórzy, użyć nowego arkusza.

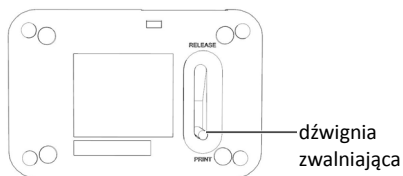

## Składanie stempli

Po wydrukowaniu wygnij podajnik arkusza wzdłuż perforacji (A). Następnie, ostrożnie usuń stempel (B).

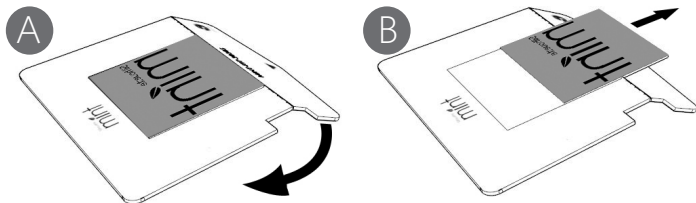

Podczas usuwania stempla z podajnika arkusza, przezroczysta powłoka dodana do podajnika arkusza może przyczepić się do stempla. W takim przypadku, usuń ją uważając, aby nie uszkodzić stempla.

**WAŻNE:** Nie tnij arkusza do stempli nożyczkami, ani żadnym innym narzędziem. Zwróć uwagę, aby nie zarysować zadrukowanej powierzchni.

Zsuń górną część na podstawę tak, aby została osadzona we właściwym miejscu (C). Usuń folię ochronną z uchwytu stempla i ostrożnie ułóż na nim swój wydrukowany stempel (D).

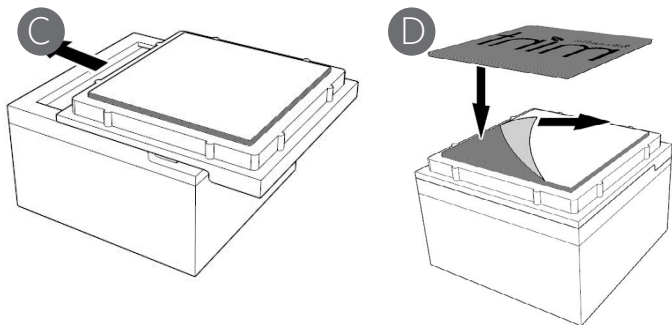

## Nasączenie stempla tuszem

Umieść podstawę stempla (z przymocowanym stemplem) na płaskiej, poziomej powierzchni roboczej tak, aby stempel był skierowany w górę. Zastosuj tusz Mint na górnej części linii, które chcesz nasączyć (A). Poczekać 5 do 10 minut (w zależności od projektu stempla) dając tuszowi możliwość wchłonięcia się w stempel.

Możesz wykorzystać różne kolory na jednym stemple. W takim wypadku pamiętaj jednak, aby pozostawić odstępy pomiędzy elementami tekstu i ilustracji, aby zapewnić, że różne kolory nie ulegną zmieszaniu.

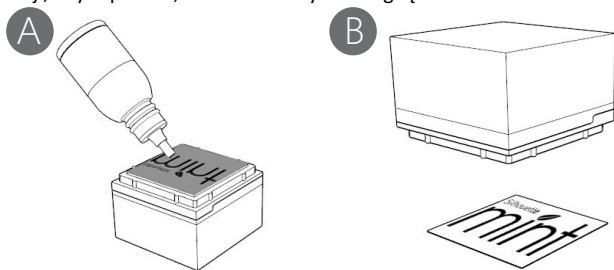

Wykorzystaj niepotrzebny kawałek papieru, aby przetestować stempel. Wykonaj kilka odbić, aby upewnić się, że nadmiar tuszu został usunięty.

Możesz wykorzystać dołączone etykiety i wykonać naklejkę identyfikacyjną, stemplując je (B), a następnie umieszczając na nakładce i bazie stempla.

Możliwe jest zastosowanie dodatkowego tuszu.

# Moja Kolekcja



## Przeglądanie wzorów

 Kliknij klawisz Moja kolekcja, aby przeglądać projekty Silhouette, które przechowujesz na swoim komputerze. Program Mint Studio zawiera 50 bezpłatnych wzorów, które pomogą Ci rozpocząć. Połącz swoje urządzenie z komputerem i uruchom je, aby pobrać 50 bezpłatnych wzorów.

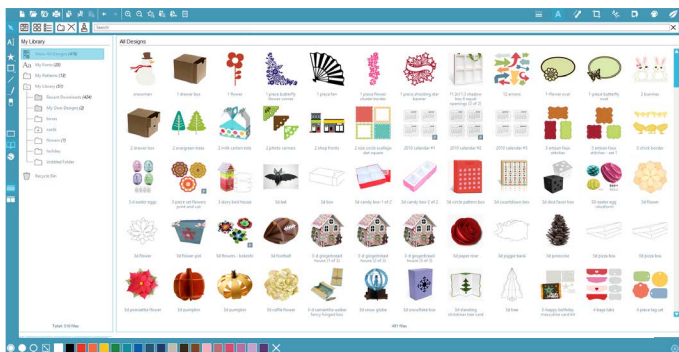
Kliknij Pokaż wszystkie wzory w lewym panelu sekcji Moja kolekcja, aby wyświetlić wszystkie 50 wzorów wchodzących w skład oprogramowania.



 Kliknij ikonę obok folderu Moja kolekcja, aby rozwinąć folder i wyświetlić jego zawartość. Folder ten zawiera 50 dołączonych bezpłatnych wzorów.

  Użyj klawisza Wyświetl ikony lub Wyświetl listę, aby zmienić sposób wyświetlania swoich wzorów w panelu po prawej stronie. Uruchamiając Widok listy, możesz dokonać sortowania według nazwy, rodzaju wzoru, twórcy oraz daty pobrania.

## Organizowanie wzorów

Swoje wzory możesz organizować wedle własnych potrzeb w sekcji Moja kolekcja, tworząc dla nich nowe foldery.

 Zaznacz folder Moja kolekcja i kliknij przycisk Nowy folder w pasku narzędzi znajdującym się na górze okna Moja kolekcja, a następnie wpisz nazwę nowego folderu.

Ponownie zaznacz folder Moja kolekcja, aby wyświetlić 50 wzorów, które już posiadasz.

Przecignij dany wzór z prawego panelu do nowo utworzonego folderu w panelu folderów po lewej stronie. Liczba w nawiasie obok danego folderu informuje, ile kształtów się w nim znajduje.

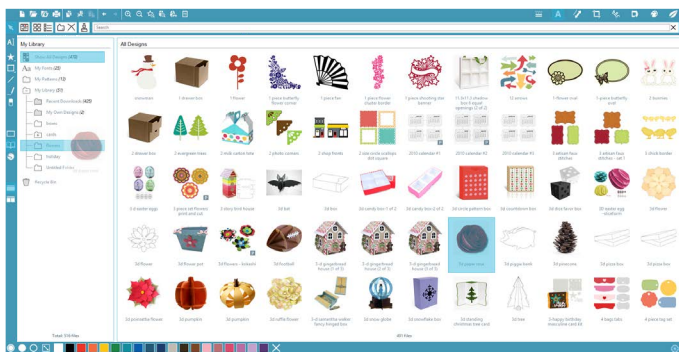

## Wyszukiwanie Wzorów

Na górze okna Moja kolekcja znajduje się pole wyszukiwania. Kliknij pole tekstowe i wpisz słowo kluczowe, które chcesz wyszukać w swoim zbiorze obrazów. Wyniki wyszukiwania pojawiają się w prawym panelu sekcji Moja kolekcja.

## Korzystanie ze wzorów w sekcji Moja kolekcja

W folderach w sekcji Moja kolekcja możesz odnaleźć wzór, który chcesz wyciąć. Kliknij dwa razy dany wzór, aby umieścić go na swojej stronie w programie.

 Okno Moja kolekcja zamknie się automatycznie. Można je z łatwością ponownie otworzyć, klikając klawisz Moja kolekcja na pasku narzędzi po lewej stronie.

Aby zamknąć okno Moja kolekcja bez wklejania wzoru, kliknij klawisz Zamknij w prawym górnym rogu sekcji Moja kolekcja.

## Pobieranie nowych wzorów

### Korzystanie ze sklepu Silhouette Design Store

 Sklep Silhouette Design Store zawiera tysiące wzorów, które możesz wycinać za pomocą urządzenia Silhouette, od prostych wycinanek po skomplikowane projekty. Większość kształtów kosztuje zaledwie 99 ¢. Zazwyczaj każdego tygodnia dodawany jest nowy, darmowy kształt.

Aby uzyskać dostęp do sklepu Silhouette Design Store, kliknij przycisk Sklep ze wzorami na pasku narzędzi znajdującym się po lewej stronie okna. Bezpłatny wzór tygodnia zostanie wyświetlony na stronie głównej, która się pojawi.

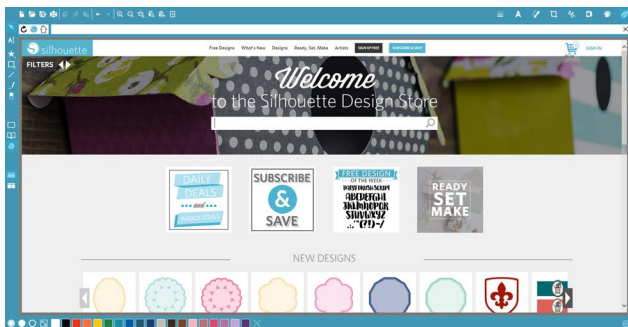

## Przeglądanie nowych wzorów

Sklep Silhouette Design Store działa jak każda inna strona internetowa i można korzystać z niego, klikając linki prowadzące do nowych publikacji, popularnych wzorów itd. Strona główna zawiera popularne i nowe wzory, które mogą Cię zainteresować.

Spróbuj pobrać bezpłatny wzór, klikając przycisk bezpłatnego wzoru na dany tydzień na stronie głównej lub wyszukując bezpłatny wzór o nazwie "butterfly\_1510".

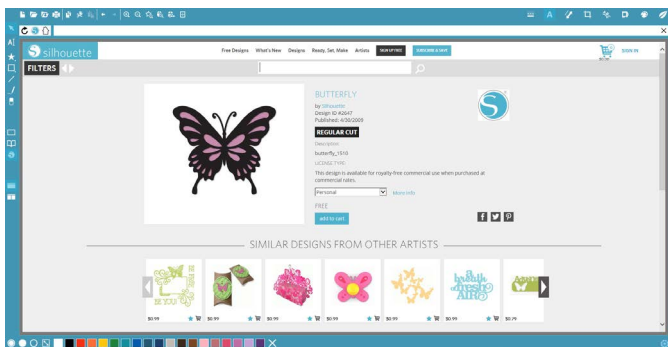

 Kliknij wzór w wynikach wyszukiwania, aby wyświetlić jego szczegóły.  
Kliknij przycisk Dodaj do koszyka, aby umieścić w nim bezpłatny wzór.

Znajdź ikonę koszyka zakupowego w prawym górnym rogu okna i kliknij ją, aby wyświetlić swój koszyk. Wartość koszyka powinna wynosić 0,00 \$.

Kliknij przycisk Sfinalizuj, aby kontynuować. Tym razem system poprosi, aby przed pobraniem zalogować się. Założenie nowego konta zajmuje zaledwie kilka sekund. Aby utworzyć nowe konto, kliknij link Darmowa rejestracja na stronie logowania.

## Tworzenie konta

Istnieje kilka rodzajów kont. Gdy poznasz już sklep Silhouette Design Store, być może zechcesz wykupić subskrypcję i pobierać każdego miesiąca dziesiątki wzorów.

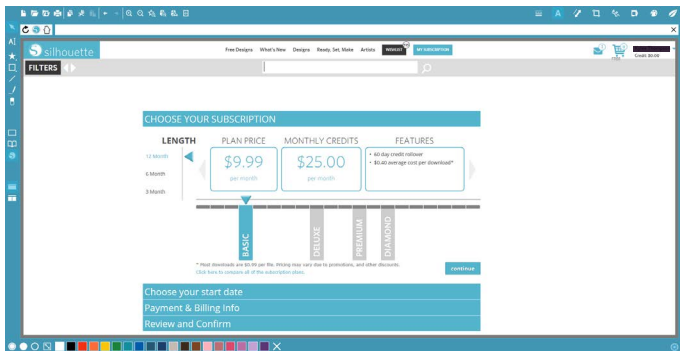

Aby utworzyć bezpłatne konto i pojedynczo kupować wzory, wybierz opcję „DARMOWA rejestracja”.

Aby utworzyć konto, zostaniesz poproszony o podanie nazwy użytkownika, adresu e-mail i hasła. Wpisz wymagane dane i kliknij przycisk Zarejestruj się.

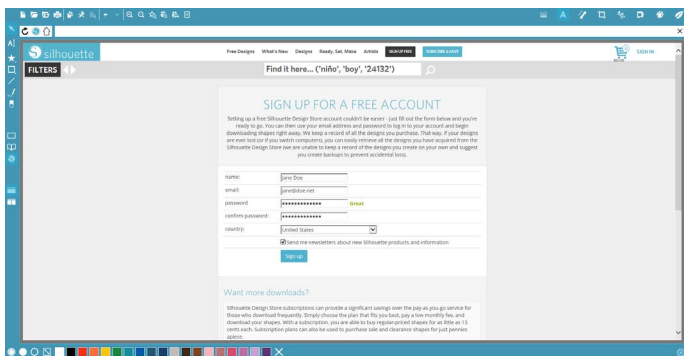





Po utworzeniu konta należy ponownie wejść w koszyk zakupowy i jeszcze raz sfinalizować procedurę zakupu. Za każdym razem, gdy zechcesz pobrać wzór, zostaniesz poproszony o podanie hasła.

Wpisz swoje hasło, aby rozpocząć pobieranie.

Gdy rozpocznie się pobieranie wzoru, pojawi się on w folderze Ostatnio pobrane w sekcji Moja kolekcja, gdzie widoczny będzie również postęp pobierania. Wszystkie nowo pobrane ze sklepu Silhouette Design Store wzory pojawią się w specjalnym folderze, z którego będzie je można przenosić do wybranego przez siebie folderu.

Kliknij dwa razy nowo pobrany wzór, aby wkleić go do bieżącego dokumentu.

## Korzystanie z karty próbnej subskrypcji

Jeśli kupisz swoje urządzenie Silhouette wraz z kartą próbnej subskrypcji, możesz wykorzystać ją, aby kupować wzory ze sklepu Silhouette Design Store. Aby tego dokonać, kliknij link 'Moje konto' znajdujący się na górze każdej strony Sklepu.



Na stronie *Moje konto* kliknij link 'ODBIERZ PROMOCYJNY KOD POBIERANIA'. Pojawi się ekran, na którym możliwe będzie wpisanie kodu znajdującego się na odwrocie karty próbnej subskrypcji.

Wpisz swój kod pobierania i naciśnij przycisk 'Użyj karty'.

Karta próbnej subskrypcji umożliwia skorzystanie w przeciągu miesiąca z Subskrypcji podstawowej w sklepie Silhouette Design Store. Po dokonaniu aktywacji próbnej subskrypcji karta nie będzie już potrzebna i można się jej pozbyć.

Środki dostępne w ramach subskrypcji widoczne będą w prawym górnym rogu ekranu poniżej paska wyszukiwania.

Thank you for purchasing the Silhouette Mint. Before using it, be sure to read the Safety Precautions contained in this User's Guide. Keep this manual handy in a safe place for future reference when required.

### **Warning**

This symbol indicates information that, if ignored or applied incorrectly, creates the risk of personal injury or material damage.

### **Caution**

This symbol indicates information that, if ignored or applied incorrectly, creates the risk of personal injury or material damage.

### **Examples of other markings**



Indicates something you should not do. The symbol shown here indicates you should not try to take something apart.



Indicates something you must do.

### **Warning**

#### **Smoke, abnormal odor, overheating, and other abnormalities**

 Do not continue to use this product while it is emitting smoke or strange odor, or generating heat. Continued use creates the risk of fire and electric shock.



Immediately perform the following steps whenever any of the above symptoms are present.

1. Disconnect the USB cable.
2. Unplug the AC adapter from the wall outlet.
3. Contact your original retailer.

#### **AC Adapter**

Misuse of the optional AC adapter creates the risk of fire and electric shock.





Make sure you observe the following.

-  Use only the specified AC adapter.
-  Use only a power source that is within the input voltage range indicated by INPUT on the AC adapter's rating plate.
-  Never plug the power cord into a wall outlet that is shared by other devices, or into a shared extension cord.

#### **AC Adapter/USB Cable**



Misuse of the AC adapter/USB cable can cause it to become damaged, creating the risk of fire and electric shock.

Make sure you observe the points below.

-  Never place heavy objects on the AC adapter/USB cable or subject it to direct heat.
-  Never try to modify the AC adapter/USB cable or subject it to bending.
-  Do not twist or pull on the AC adapter/USB cable cord.
-  Do not wrap the cord around the adapter.
-  Should the AC adapter/USB cable or its plug ever become damaged, contact your original retailer.

#### **AC Adapter/USB Cable**

 Never touch the AC adapter/USB cable or plug while your hands are wet. Doing so creates the risk of electric shock.

-  Do not use the AC adapter/USB cable in areas where liquids might spill on them. Water creates the risk of fire and electric shock.
-  Do not place a flower vase or any other liquid container on top of the AC adapter/USB cable or power cord. Water creates the risk of fire and electric shock.
-  Do not cover the AC adapter/USB cable with a newspaper, tablecloth, curtain, futon, blanket, or other similar object. Doing so creates the risk of fire.

#### **AC Adapter**

 Before going out, be sure to unplug the power cord/AC adapter from the power outlet and put it in a place away from objects used by animals and pets. An animal or pet chewing on the power cord/AC adapter can cause it short, leading to the risk of fire and electric shock.

#### **Dropping and Rough Treatment**

 Continued use of this product after it is damaged by dropping or other rough treatment creates the risk of fire and electric shock. Immediately perform the steps below whenever any of the above symptoms are present.

1. Disconnect the USB cable.
2. Unplug the AC adapter from the wall outlet.
3. Contact your original retailer.

## Disassembly and Modification



Never try to take this product apart or modify it in any way. Doing so creates the risk of electric shock, burn injury, and other personal injury.

Leave all internal inspection, maintenance, and repair up to your original retailer.

## Liquids and Foreign Matter



Water, sports drinks, seawater, animal or pet urine, or foreign objects (pieces of metal, etc.) getting into this product creates the risk of fire and electric shock.

Immediately perform the steps below whenever any of the above symptoms are present.

1. Disconnect the USB cable.
2. Unplug the AC adapter from the wall outlet.
3. Contact your original retailer.

## Keep Away From Fire



Never throw this product into fire to dispose of it. Doing so creates the risk of explosion, which can cause fire or personal injury.

## Packaging Plastic Bag



Take care never to allow the plastic bag this product comes in to be ingested or placed over anyone's head. Doing so creates the risk of suffocation. Particular care is required in households where small children are present.



## Caution

### AC Adapter/USB Cable

Misuse of the AC adapter/USB cable creates the risk of fire and electric shock. Make sure you observe the points below.



• Never locate the AC adapter/USB cable near a stove or other heating device.



• When unplugging from the wall outlet, grasp the AC adapter/USB cable plug. Never pull on the AC adapter/USB cable.



• Insert the AC adapter plug into the wall outlet as far as it will go.

• Insert the USB cable plug into the connector as far as it will go.

• Unplug the AC adapter from the power outlet and the USB cable from the connector before leaving this product unattended for long periods, such as when leaving on a trip, etc.

• After you are finished using this product, unplug the AC adapter from the power outlet and the USB cable from the connector.

• At least once a year, unplug the power cord from the wall outlet and use a cloth or vacuum cleaner to clean any dust build up on the prongs of the power plug and in the area around the plug.

• Do not use detergent when cleaning the power cord (especially the plug) or the AC adapter (especially the jack).

• Plug the AC adapter into a power outlet that is near this product and easily accessible so you can quickly unplug it in case of problems.

• Store the AC adapter in a dry place.

• Do not use the power cord that comes with this product with any other device. Doing so can lead to malfunction.

### Connections



Plug only specified devices into the connectors of this product. Non-specified devices create the risk of fire and electric shock.

### Heavy Objects



Do not place heavy objects on this product. Doing so can cause this product to tip over or fall, creating the risk of personal injury.

### Locations to be Avoided



Never leave this product in any of the types of locations described below. Doing so creates the risk of fire and electric shock.

• Areas subject to large amounts of humidity or dust

• Food preparation areas or other locations where oil smoke is present

• Near heaters, on a heated carpet, in areas exposed to direct sunlight, in a closed vehicle parked in the sun, or other areas subject to very high temperatures.

### Unstable Locations



Never place this product on an unstable surface, on a high shelf, etc. Doing so can cause this product to fall, creating the risk of personal injury.

### High-temperature Precautions



The print head and the metal parts around it can become very hot. Do not touch them. Doing so creates the risk of burn injury.

## Informacje wymagane Regulacjami Europejskimi



Znak "CE" wskazuje, że ten produkt jest zgodny z europejskimi wymaganiami dotyczącymi bezpieczeństwa, ochrony zdrowia, środowiska i konsumentów.



Ten symbol [przekreślony kosz na kółkach Aneks do WEEE IV] wskazuje na osobną zbiórkę odpadów elektrycznych i sprzętu elektronicznego w krajach europejskich. Prosimy nie wyrzucać tego produktu do domowego śmietnika. Skorzystaj z dostępnego w Twoim kraju system zbierania i ponownego wykorzystywania odpadów, aby we właściwy sposób pozbyć się tego produktu.

### Oświadczenie o zgodności

Numer modelu: SILHOUETTE MINT

Nazwa handlowa: SILHOUETTE

Podmiot odpowiedzialny: Silhouette America, Inc.

Adres: 1250 East 200 South, Suite 3C Lehi, UT 84043, USA

Numer telefonu: +1-801-983-8937